

**PHILIPS**

Fully automatic  
espresso machine

4300 series  
5400 series

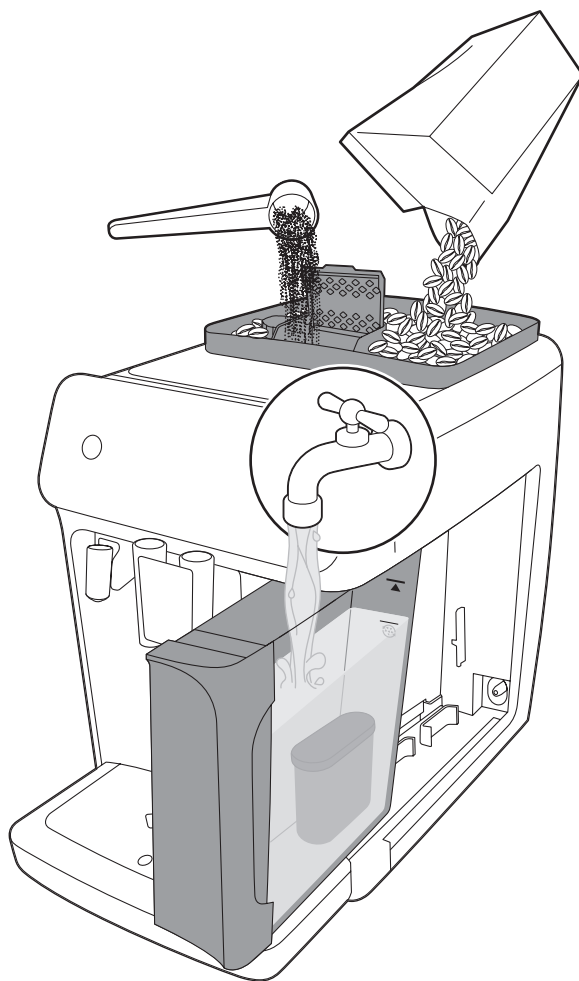

EN USER MANUAL  
DA BRUGERVEJLEDNING  
DE BENUTZERHANDBUCH  
ES MANUAL DEL USUARIO  
FR MODE D'EMPLOI  
IT MANUALE UTENTE  
NL GEBRUIKSAANWIJZING  
NO BRUKERHÅNDBOK  
PT MANUAL DO UTILIZADOR

FI KÄYTTÖOPAS  
SV ANVÄNDARHANDBOK



[www.philips.com/coffee-care](http://www.philips.com/coffee-care)



**A**

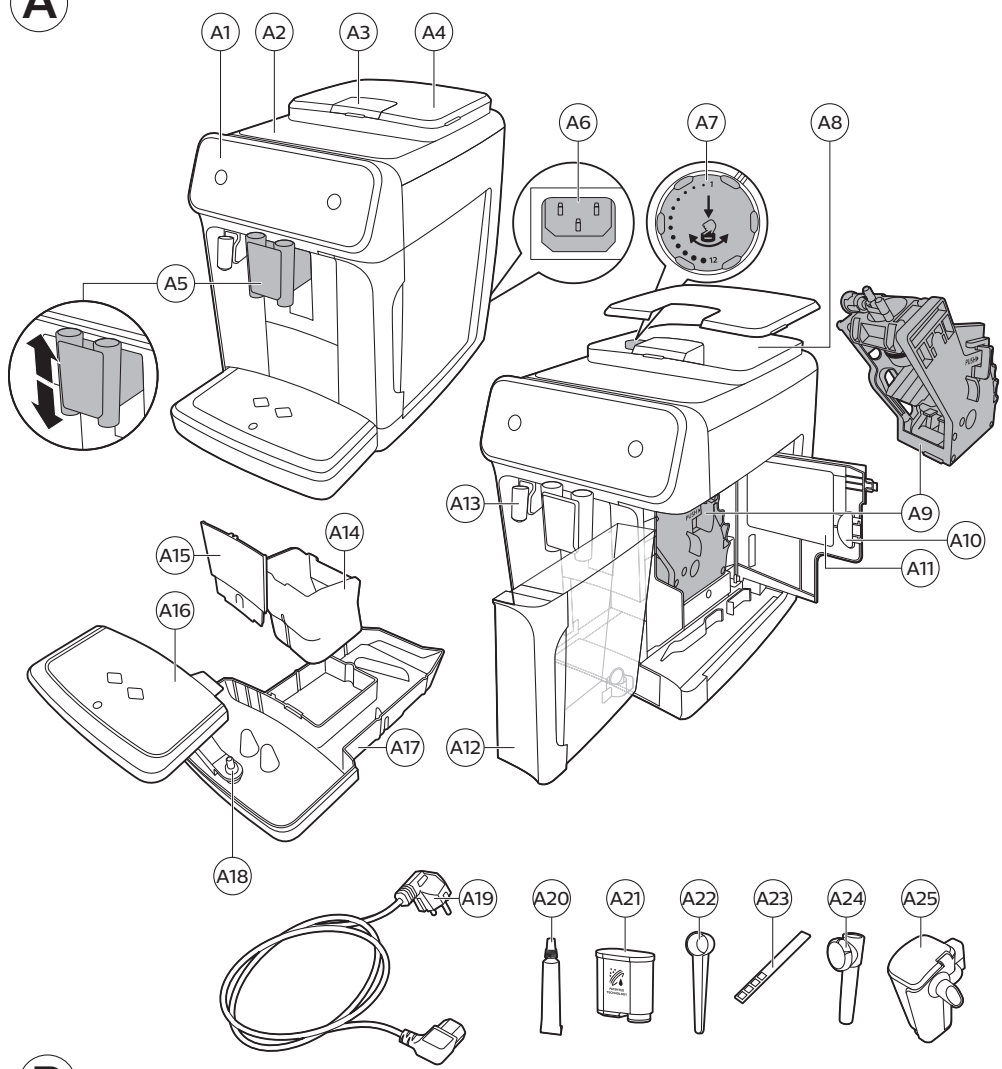

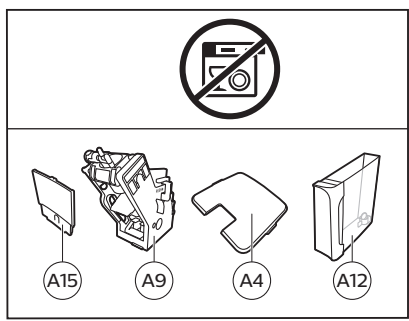
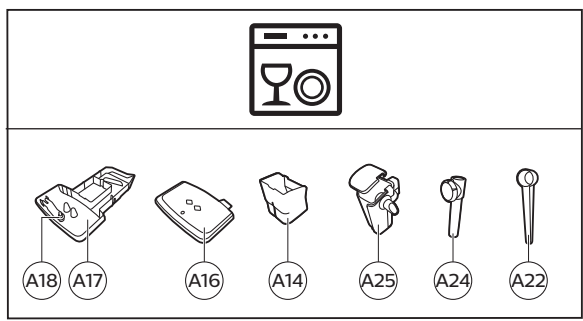

**B**

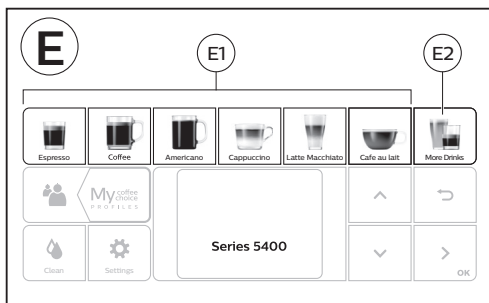
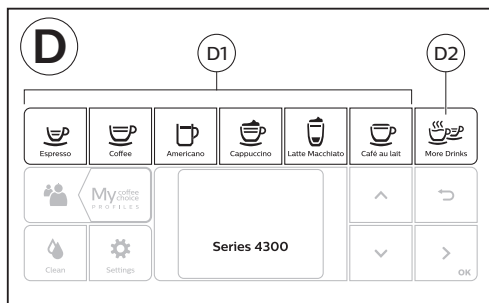
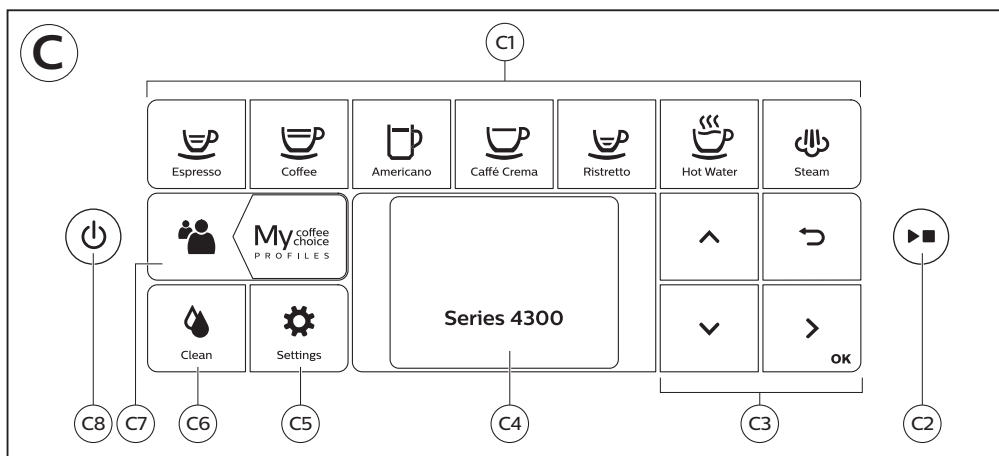



**F**

Series 4300 Series 5400	A20	A21	A22	A23	A24	A25
<b>Classic Milk Frother</b> EP4327 EP4324 EP4321 	✓	✓	✓	✓	✓	✗
<b>LatteGo</b> EP5447 EP5446 EP5444 EP5443 EP5441 EP4349 EP4346 EP4343 EP4341 	✓	✓	✓	✓	✗	✓

# Contents

Machine overview (Fig. A)	8
Control panel	9
Introduction	9
Before first use	10
Brewing drinks	11
Personalizing drinks	13
Adjusting machine settings	14
Removing and inserting the brew group	15
Cleaning and maintenance	16
AquaClean water filter	18
Descaling procedure (30 min.)	19
Ordering accessories	20
Troubleshooting	21
Technical specifications	26

## Machine overview (Fig. A)

A1	Control panel	A10	Service door
A2	Cup holder	A11	Data label with type number
A3	Pre-ground coffee compartment	A12	Water tank
A4	Lid of bean hopper	A13	Hot water spout
A5	Adjustable coffee spout	A14	Coffee grounds container
A6	Socket for power cord	A15	Front panel of coffee grounds container
A7	Grind setting knob	A16	Drip tray cover
A8	Coffee bean hopper	A17	Drip tray
A9	Brew Group	A18	'Drip tray full' indicator





## Accessories

A19	Power cord	A23	Water hardness test strip
A20	Grease tube	A24	Classic milk frother (specific types only)
A21	AquaClean water filter	A25	LatteGo (milk container) (specific types only)
A22	Measuring scoop		

## Control panel

There are multiple versions of this espresso machine, with different control panels. Each version has its own type number. You can find the type number on the data label on the inside of the service door (Fig. A11). You can also find the type number by tapping the Settings  icon and selecting 'Support'. Refer to figure C, D and E for an overview of all buttons and icons. Below you find the description. Use the up and down arrows to scroll through the display and tap the OK icon to select or confirm your choices.

### All types (Fig. C/D/E)

C1/D1/E1 One-touch drink icons	C3. Navigation icons (up, down, back, ok)	C6. Cleaning menu 
C2. Start/stop  button	C4. Display	C7. Personal profiles 
D2/E2 Menu with More Drinks	C5. Machine settings 	C8. On/off button

### EP4327, EP4324, EP4321 only (Fig. C)

C1 One-touch drink icons: Espresso, Coffee, Americano, Caffé Crema, Ristretto, Hot Water and Steam

### EP4349, EP4346, EP4343, EP4341 only (Fig. D)

D1 One-touch drink icons: Espresso, Coffee, Americano, Cappuccino, Latte Macchiato, Café au lait

### EP5447, EP5446, EP5444, EP5443, EP5441 only (Fig. E)

E1 One-touch drink icons: Espresso, Coffee, Americano, Cappuccino, Latte Macchiato, Café au lait

## Introduction

Congratulations on your purchase of a Philips fully automatic coffee machine! To fully benefit from the support that Philips offers, register your product at [www.philips.com/registeryourcoffee.com](http://www.philips.com/registeryourcoffee.com) or by scanning the QR code (Fig. 1) in this booklet.

Read the separate safety booklet carefully before you use the machine for the first time and save it for future reference.

To help you get started and to get the best out of your machine, Philips offers support in multiple ways. In the box you find:

- 1 This user manual with picture-based usage instructions and more detailed information on cleaning and maintenance.
- 2 The separate safety booklet with instructions on how to use the machine in a safe way.
- 3 For online support (frequently asked questions, movies etc.), scan the QR code on the cover of this booklet or visit [www.philips.com/coffee-care](http://www.philips.com/coffee-care). You can also find the QR code by tapping the Settings  icon and selecting support.

**i** This machine has been tested with coffee. Although it has been carefully cleaned, there may be some coffee residues left. We guarantee, however, that the machine is absolutely new.

The machine automatically adjusts the amount of ground coffee that is used to make the best-tasting coffee. You should brew 5 coffees initially to allow the machine to complete its self-adjustment.

Make sure you rinse the LatteGo (milk container) or the classic milk frother before first use.

# Before first use

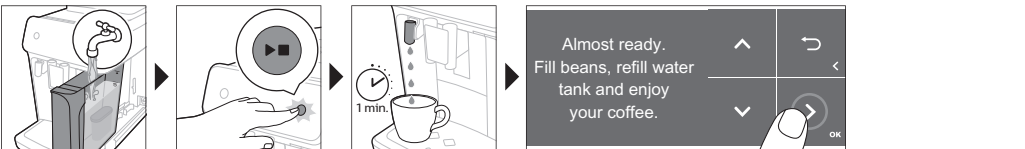
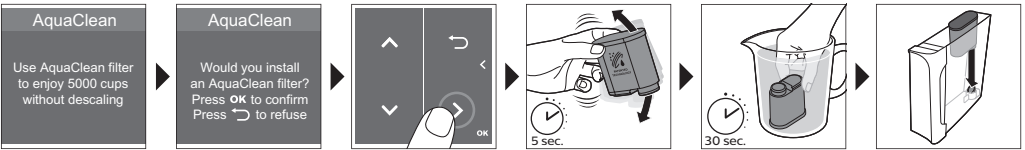
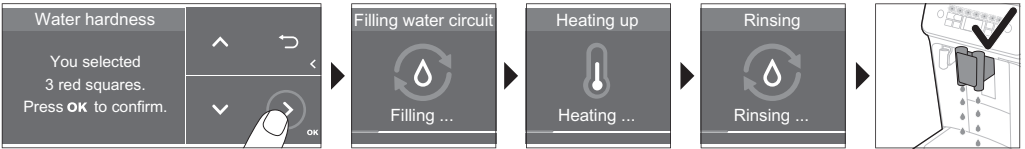
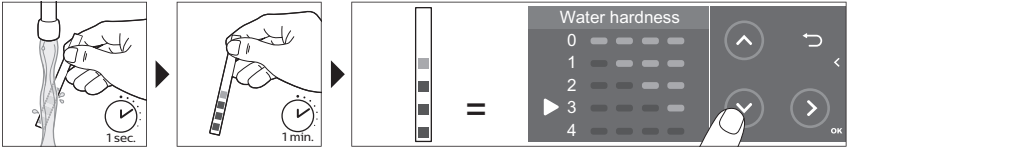
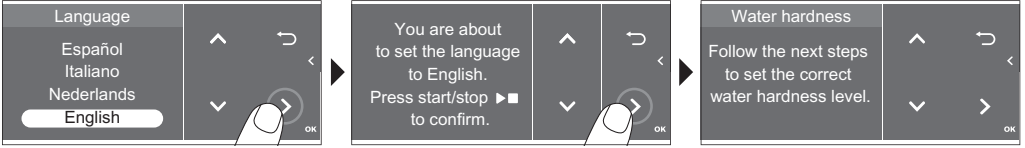
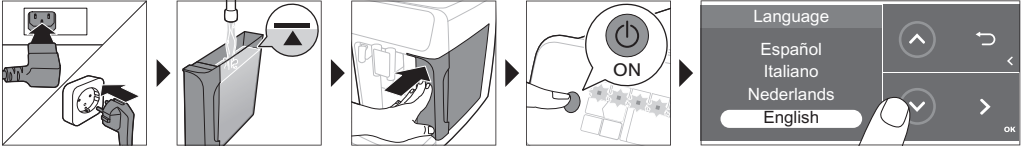

## Assembling LatteGo (specific types only)

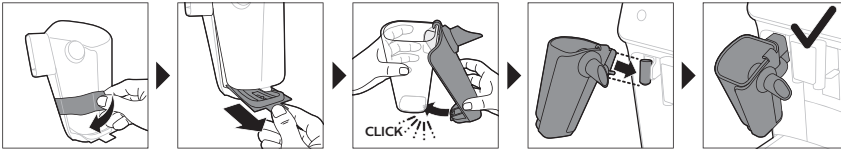

## Assembling the classic milk frother (specific types only)

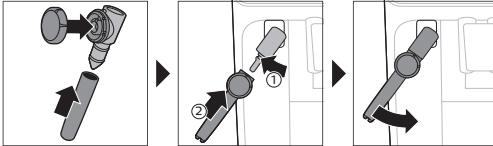

# Brewing drinks

## General steps

- 1 Fill the water tank with tap water and fill the bean hopper with beans.
- 2 Insert the small plug into the socket located on the back of the machine. Insert the mains plug into the wall socket.
- 3 Press the on/off button to switch on the machine.
  - The machine starts heating up and performs the automatic rinsing cycle.
  - When all lights in the drink icons light up continuously, the machine is ready for use.
- 4 Place a cup under the coffee dispensing spout. Slide the coffee dispensing spout up or down to adjust its height to the size of the cup or glass you are using (Fig. 2).

## Brewing coffee with beans

- 1 To brew a coffee, tap the drink icon of your choice (Fig. 3) or tap the 'More Drinks' icon (Fig. 4) (specific types only).
  - You can now adjust the drink to your personal taste (Fig. 5). Use the up and down arrows (Fig. 6) to adjust the coffee strength. Tap the OK icon if you want to adjust more settings (Fig. 7).
- 2 Press the start/stop ►■ button at any time to start brewing the selected drink.
- 3 To stop dispensing coffee before the machine is finished, press the start/stop ►■ button again.

**i** To brew 2 coffees at the same time, tap the drink icon twice or select the 2x icon scrolling the dedicated bar.

**⚠** Do not use caramelized or flavored coffee beans.

## Brewing milk-based drinks with LatteGo (milk container)

**⚠** LatteGo consists of a milk container, a frame and a storage lid. To avoid leakage, make sure the frame and the milk container are properly assembled before you fill the milk container.



## 12 English

- 1 To assemble LatteGo, first insert the top of the milk container under the hook at the top of the frame (Fig. 8). Then press home the bottom part of the milk container. You hear a click when it locks into place (Fig. 9).

Note: Make sure that the milk container and the frame are clean before you connect them.

- 2 Slightly tilt LatteGo and put it on the hot water spout (Fig. 10). Then press it home until it locks into place (Fig. 11).
- 3 Fill LatteGo with milk (Fig. 12). Do not fill the milk container beyond the maximum indication.

**i** If you have personalized the milk quantity, you may need to fill the milk container with more or less milk than indicated for this drink on LatteGo.

**☞** Always use milk coming directly from the fridge for optimal results.

- 4 Place a cup on the drip tray.
- 5 Tap the milk-based drink icon of your choice or tap the 'More Drinks' icon (specific types only) to select a different drink (see 'Personalizing drinks')
  - You can now adjust the drink to your own preference.
- 6 Press the start/stop ►■ button.
  - When you brew cappuccino, flat white or latte macchiato, the machine first dispenses milk and then coffee. When you brew caffè latte or café au lait, the machine first dispenses coffee and then milk.
  - To stop dispensing milk before the machine has dispensed the preset amount, press the start/stop ►■ button.
- 7 To stop dispensing the complete drink (milk and coffee) before the machine is finished, press and hold the start/stop ►■ button.

## Frothing or heating up milk with classic milk frother

**☞** Always use milk coming directly from the fridge for the best foam quality.

- 1 Tilt the black silicone handle on the machine to the left and slide the milk frother onto it (Fig. 13).
- 2 Fill a milk jug with with approx. 100 ml milk for cappuccino and approx. 150 ml milk for latte macchiato.
- 3 Insert the milk frother approx. 1 cm into the milk.
- 4 Tap the steam icon (Fig. 14).
- 5 Turn the knob on the classic milk frother to the milk frothing icon (Fig. 15) if you want to froth milk. Turn the knob on the classic milk frother to the flat milk icon (Fig. 16) if you want heat up milk.
- 6 Make sure that the icon on the knob of the classic milk frother is aligned with the black arrow.
- 7 Press the start/stop ►■ button to start (Fig. 17).
  - The machine starts heating up, steam is forced into the milk and the milk is either frothed or heated.
- 8 When the milk in the milk jug has reached the required foam volume or heat, press the start/stop ►■ button again to stop frothing/heating milk.

**i** Never steam milk longer than 90 seconds. The steaming automatically stops after 90 seconds.

**i** In order to get the best milk froth quality, you do not have to move the milk jug during milk frothing.

## Extra shot (specific types only)

Your machine offers you the possibility to add an extra shot of Ristretto to your coffee and milk drinks, for example if you want to have a stronger coffee.

- 1 Place a cup under the spout
- 2 Tap one of the one-touch drinks icons to select a drink or tap the 'More Drinks' icon (specific types only) to select a drink.
- 3 Use the up arrow to set the strength to the top level and then select the ExtraShot function (Fig. 18).
- 4 Tap the OK icon if you want to personalize the other settings. Then press the start/stop ►■ icon to start brewing the drink.
- 5 To stop dispensing the drink before the machine has finished, press the start/stop ►■ icon again.

**i** When you have selected the ExtraShot function, you can only brew one coffee at the time.

## Brewing coffee with pre-ground coffee

You can choose to use pre-ground coffee instead of beans, for example if you prefer a different coffee variety or decaffeinated coffee.

- 1 Open the lid of the pre-ground coffee compartment and pour one leveled measuring scoop of pre-ground coffee into it (Fig. 19). Then close the lid.
- 2 Tap one of the one-touch drink icons or tap the 'More Drinks' icon (specific types only) to select another drink.
- 3 Select the pre-ground coffee function. You can do this in 2 different ways:
  - use the down arrow to set the strength to the lowest level and then select the pre-ground function.
  - press the Settings ⚙ icon and use the down arrow to select the pre-ground function.
- 4 To stop dispensing coffee before the machine has finished, press the start/stop ►■ button again.

**i** When you select the pre-ground coffee function:

- it is automatically stored.
- you can only brew one coffee at a time.
- you cannot select a different aroma strength.

## Dispensing hot water

- 1 If attached, remove LatteGo or the milk frother.
- 2 Place a cup under the hot water spout.
- 3 Tap the 'Hot Water' icon (specific types only) or tap the 'More Drinks' icon (specific types only) (Fig. 4) to select hot water.
- 4 Use the up and down arrows to adjust the hot water quantity and/or temperature to your preference.
- 5 Press the start/stop ►■ button.
  - Hot water is dispensed from the hot water spout (Fig. 20).
- 6 To stop dispensing hot water before the machine is finished, press the start/stop ►■ button again.

## Personalizing drinks

The machine allows you to adjust the settings of a drink to your own preference and to store the adjusted drink in a personal profile. The different profiles have different colors.



After selecting a drink by tapping one of the one-touch drink icons or by tapping the 'More Drinks' icon (specific types only), you can do the following things:

- 1 adjust the aroma strength with the up and down icons (Fig. 21). There are 5 strengths, the lowest is the mildest and the highest is the strongest.
- 2 adjust the coffee quantity (Fig. 22) and/or the milk quantity (specific types only) with the up and down icons. There are 5 quantities for each of the settings.

**i** As soon as the machine has finished brewing, the settings you selected will be stored automatically in the profile you chose.

## Select a profile

You can select a profile and store a recipe using My coffee choice profiles (My Coffee Choice Profiles).

- 1 Tap the profiles  icon repeatedly to select one of the colored profiles. All profiles have a different color.
- 2 Select a drink by tapping one of the one-touch drink icons or by tapping the 'More Drinks' icon (specific types only).
- 3 Adjust the drink settings to your favorite taste.
- 4 Press start/stop  button to brew the drink you selected
  - Your new settings have now been stored in the colored profile you selected.

**i** You can always restore the factory settings of the machine (see 'Restoring factory settings').

## Guest profile

Your machine is equipped with a guest profile. When the guest profile is selected, the profile icon is off. When you select this profile, you can still personalize the settings to your own preference but the recipes you brew will not be stored.

## Adjusting machine settings

### Setting the water hardness

**i** We advise you to adjust the water hardness setting to the water hardness level in your region for optimal performance and a longer lifetime of the machine. This also prevents you from having to descale the machine too often. The default water hardness setting is 4: hard water.

#### Use the water hardness test strip supplied in the box to determine the water hardness in your region:

- 1 Immerse the water hardness test strip in tap water or hold it under the tap for 1 second (Fig. 23).
- 2 Wait 1 minute. The number of squares on the test strip that turn red indicates the water hardness (Fig. 24).

#### Set the machine to the correct water hardness:

- 1 Tap the Settings  icon and use the up and down arrows to select 'Water hardness'. Then press the OK icon to confirm.
- 2 Use the up and down icons to select the water hardness level. The number of red squares selected on the display should be the same as the number of red squares on the test strip (Fig. 25).
- 3 When you have set the correct water hardness, tap the OK icon to confirm.

## Adjusting grinder settings

You can change the coffee strength with the grind setting knob inside the bean container. The lower the grind setting, the finer the coffee beans are ground and the stronger the coffee. There are 12 different grind settings you can choose from.

The machine has been set up to get the best taste out of your coffee beans. Therefore we advise you not to adjust the grinder settings until you have brewed 100-150 cups (approx. 1 month of use).

**i** You can only adjust the grind settings when the machine is grinding coffee beans. You need to brew 2 to 3 drinks before you can taste the full difference.

**⚠** Do not turn the grind setting knob more than one notch at a time to prevent damage to the grinder.

- 1 Place a cup under the coffee dispensing spout.
- 2 Open the lid of the coffee bean hopper.
- 3 Tap the espresso icon and then press the start/stop ►■ button.
- 4 When the grinder starts grinding, press down the grind setting knob and turn it to the left or right. (Fig. 26)

## Adjusting other machine settings

By tapping the Settings ⚙ icon you can adjust the following machine settings:

- Water hardness: you can select between 5 levels according to the water hardness in your region;
- Standby time: you can select 15, 30, 60 or 180 min
- Display brightness: you can select low, medium and high.
- Language
- Sound: you can activate or deactivate the beeping sound of the machine
- Temperature: you can choose between 3 brewing temperatures for your coffee
- Front illumination (specific types only): you can choose 'always on', 'on during brewing' or 'always off'.
- Measuring unit: you can choose between ml. or oz.

## Restoring factory settings

The machine offers you the possibility to restore the factory settings at any moment.

- 1 Tap the Settings ⚙ icon.
- 2 Use the up and down icons to select 'Factory settings'. Confirm by tapping the OK icon.
- 3 Press the start/stop ►■ button to confirm you want to restore the settings.
  - The settings are now being restored.

**i** The following factory settings are restored to default: water hardness, standby time, display brightness, sound, temperature, front illumination, profiles.

## Removing and inserting the brew group

Go to [www.philips.com/coffee-care](http://www.philips.com/coffee-care) for detailed video instructions on how to remove, insert and clean the brew group.

### Removing the brew group from the machine

- 1 Switch off the machine.
- 2 Remove the water tank and open the service door (Fig. 27).
- 3 Press the PUSH handle (Fig. 28) and pull at the grip of the brew group to remove it from the machine (Fig. 29).

### Reinserting the brew group

**⚠** Before you slide the brew group back into the machine, make sure it is in the correct position.

- 1 Check if the brew group is in the correct position. The arrow on the yellow cylinder on the side of the brew group has to be aligned with the black arrow and N (Fig. 30).
  - If they are not aligned, push down the lever until it is in contact with the base of the brew group (Fig. 31).
- 2 Slide the brew group back into the machine along the guiding rails on the sides (Fig. 32) until it locks into position with a click (Fig. 33). Do not press the PUSH button.
- 3 Close the service door and place back the water tank.

## Cleaning and maintenance

Regular cleaning and maintenance keeps your machine in top condition and ensures good-tasting coffee for a long time with a steady coffee flow.

Consult the table below for a detailed description on when and how to clean all detachable parts of the machine. You can find more detailed information and video instructions on

[www.philips.com/coffee-care](http://www.philips.com/coffee-care). See figure B for an overview of which parts can be cleaned in the dishwasher.

Detachable parts	When to clean	How to clean
Brew group	Weekly	Remove the brew group from the machine (see 'Removing and inserting the brew group'). Rinse it under the tap (see 'Cleaning the brew group under the tap').
	Monthly	Clean the brew group with the Philips coffee oil remover tablet (see 'Cleaning the brew group with the coffee oil remover tablets').
Classic milk frother	After every use	First clean the milk frother while it is attached to the machine by using the 'Quick milk clean' program (see 'Quick cleaning the classic milk frother'). Then remove the milk frother from the machine and disassemble it. Clean all parts under the tap or in the dishwasher.
Pre-ground coffee compartment	Check the pre-ground coffee compartment weekly to see if it is clogged.	Unplug the machine and remove the brew group. Open the lid of the pre-ground coffee compartment and insert the spoon handle into it. Move the handle up and down until the clogged ground coffee falls down (Fig. 34). Go to <a href="http://www.philips.com/coffee-care">www.philips.com/coffee-care</a> for detailed video instructions.
Coffee grounds container	Empty the coffee grounds container when prompted by the machine. Clean it weekly.	Remove the coffee grounds container while the machine is switched on. Rinse it under the tap with some washing-up liquid or clean it in the dishwasher. <b>The front panel of the coffee grounds container (Fig. A15) is not dishwasher-safe.</b>

Detachable parts	When to clean	How to clean
Drip tray	Empty the drip tray daily or as soon as the red 'drip tray full' indicator pops up through the drip tray (Fig. 35). Clean the drip tray weekly.	Remove the drip tray (Fig. 36) and rinse it under the tap with some washing-up liquid. You can also clean the drip tray in the dishwasher. <b>The front panel of the coffee grounds container (Fig. A15) is not dishwasher-safe.</b>
LatteGo	After every use	First clean LatteGo while it is attached to the machine by using the 'Quick milk clean' program (see 'Quick cleaning LatteGo'). Then remove it from the machine and rinse it under the tap or clean it in the dishwasher.
Lubrication of the brew group	Every 2 months	Consult the lubrication table and lubricate the brew group with the Philips grease (see 'Lubricating the brew group').
Water tank	Weekly	Rinse the water tank under the tap
Machine front	Weekly	Clean with a non-abrasive cloth

## Cleaning the brew group

Regular cleaning of the brew group prevents coffee residues from clogging up the internal circuits. Visit [www.philips.com/coffee-care](http://www.philips.com/coffee-care) for support videos on how to remove, insert and clean the brew group.

### Cleaning the brew group under the tap

- 1 Remove the brew group (see 'Removing and inserting the brew group').
- 2 Rinse the brew group thoroughly with water. Carefully clean the upper filter (Fig. 37) of the brew group.
- 3 Let the brew group air-dry before you place it back. Do not dry the brew group with a cloth to prevent fibers from collecting inside the brew group.

### Cleaning the brew group with the coffee oil remover tablets

Only use Philips coffee oil remover tablets.

- 1 Tap the Clean  icon and use the up and down arrows to select 'Brew group clean'.
- 2 Tap the OK icon to confirm and then follow the instructions on the screen.

## Lubricating the brew group

To improve your machine's performance, we suggest that you lubricate the brew group every 2 months, to ensure that the moving parts continue to move smoothly.

- 1 Apply a thin layer of grease on the piston (grey part) of the brew group (Fig. 38).
- 2 Apply a thin layer of grease around the shaft (grey part) in the bottom of the brew group (Fig. 39).
- 3 Apply a thin layer of grease to the rails on both sides (Fig. 40).

## Cleaning LatteGo (milk container) (specific types only)

### Quick cleaning LatteGo

- 1 Make sure LatteGo is properly attached to the machine (Fig. 10).

## 18 English

- 2 Place a cup under the spout.
- 3 Tap the Clean  icon and use the up and down arrows to select the 'Quick milk clean' program.
- 4 Tap the OK icon to confirm and then follow the instructions on the screen to remove any milk that may be left inside the milk system.
  - Small jets of hot water will be dispensed by the milk system.
- 5 Store LatteGo with the remaining milk in the fridge.

### Thoroughly cleaning LatteGo

- 1 Remove LatteGo from the machine (Fig. 41).
- 2 Pour out any remaining milk.
- 3 Press the release button and remove the milk container from the frame of LatteGo (Fig. 42).
- 4 Clean all parts in the dishwasher or under the tap with lukewarm water and some washing-up liquid.

## Cleaning the classic milk frother (specific types only)

### Quick cleaning the classic milk frother

- 1 Make sure the classic milk frother is properly attached to the machine (Fig. 13).
- 2 Place a cup under the spout.
- 3 Tap the Clean  icon and use the up and down arrows to select the 'Quick milk clean' program.
- 4 Tap the OK icon to confirm and then follow the instructions on the screen to remove any milk that may be left inside the milk frother.
  - Small jets of hot water will be dispensed by the milk system.
- 5 Clean the milk frother with a damp cloth.

### Daily cleaning of the classic milk frother

- 1 Let the milk frother cool down completely.
- 2 Tilt the milk frother to the left and remove the metal part and the silicone part (Fig. 43).
- 3 Disassemble the three parts (Fig. 44) and rinse them with fresh water or clean them in the dishwasher.
- 4 Reassemble the three milk frother parts and reattach the milk frother to the machine.

## AquaClean water filter

Your machine is AquaClean enabled. You can place the AquaClean water filter in the water tank to preserve the taste of your coffee. It also diminishes the need for descaling by reducing limescale build-up in your machine. You can purchase an AquaClean water filter from your local retailer, from authorized service centers or online at [www.philips.com/parts-and-accessories](http://www.philips.com/parts-and-accessories).

### AquaClean filter status indication

When the AquaClean is active, the status of the AquaClean filter is always visible on the screen as a percentage.

- If the status of the AquaClean filter is 10% or less, the screen shows a message for 2 seconds each time you switch on the machine. This message advises you to buy a new filter.
- If the status of the filter is 0%, the machine asks you to replace the AquaClean filter every time you switch on the machine.



## Activating the AquaClean water filter (5 min.)

**i** The machine does not automatically detect that a filter has been placed in the water tank. Therefore you need to activate each new AquaClean water filter that you install in the 'Clean' menu.

When the machine stops showing the filter activation message, you can still activate an AquaClean water filter, but you will need to descale the machine first.

**i** Your machine has to be completely limescale-free before you start using the AquaClean water filter.

Before activating the AquaClean water filter, it has to be prepared by soaking it in water as described below. If you don't do this, air might be drawn into the machine instead of water, which makes a lot of noise and prevents the machine from being able to brew coffee.

- 1 Tap the 'Clean'  icon and use the up and down arrows to select 'AquaClean'.
- 2 Tap the OK icon to confirm.
- 3 Tap the OK icon again when the activation screen appears. Follow the instructions on the screen.
- 4 Shake the filter for about 5 seconds (Fig. 45).
- 5 Immerse the filter upside down in a jug with cold water and shake/press it (Fig. 46).
- 6 Insert the filter vertically onto the filter connection in the water tank. Press it down to the lowest possible point (Fig. 47).
- 7 Fill the water tank with fresh water and place it back into the machine.
- 8 If attached, remove the LatteGo (specific types only).
- 9 Place a bowl under the hot water spout/milk frother.
- 10 Press the start/stop  button to start the activation process.
- 11 Hot water will be dispensed from the hot water spout/milk frother during 1 minute.
- 12 The filter is now successfully activated.

## Replacing the AquaClean water filter (5 min.)

After 95 liters of water have flowed through the filter, the filter will cease to work. The AquaClean status indicator drops to 0% to remind you to replace the filter. As long as the AquaClean status indicator is shown on the display you can replace the filter without having to descale the machine first. If you do not replace the AquaClean water filter in time, the AquaClean indicator goes out after some time. In that case you can still replace the filter but you first need to descale the machine.

When the AquaClean status indicator drops to 0% or when the machine reminds you to replace the AquaClean filter:

- 1 take out the old AquaClean water filter.
- 2 install a new filter and activate it as described in chapter 'Activating the AquaClean water filter (5 min.)'.



**i** Replace the AquaClean water filter at least every 3 months, even if the machine does not yet indicate that replacement is required.

## Descaling procedure (30 min.)

Please use Philips descaler only. Under no circumstances should you use a descaler based on sulfuric acid, hydrochloric acid, sulfamic or acetic acid (vinegar) as this may damage the water circuit in your machine and not dissolve the limescale properly. Not using the Philips descaler will void your warranty. Failure to descale the appliance will also void your warranty. You can buy Philips descaling solution in the online shop at [www.philips.com/coffee-care](http://www.philips.com/coffee-care).



When the machine needs descaling, a message appears on the display.

- 1 Touch the clean  icon on the user interface and select 'Descaling' in the menu.
- 2 Follow the instructions on the screen.
- 3 If attached, remove LatteGo or the milk frother.
- 4 Remove the drip tray and the coffee grounds container, empty them and put them back into place.
- 5 Remove the water tank and empty it. Then remove the AquaClean water filter.
- 6 Pour the whole bottle of Philips descaler in the water tank and then fill it with water up to the Calc / Clean indication (Fig. 48). Then place it back into the machine.
- 7 Place a large container (1.5 l) under the coffee dispensing spout and the water spout.
- 8 Press the start/stop  button to start the descaling procedure. The descaling procedure lasts approximately 30 minutes and consists of a descaling cycle and a rinsing cycle.
- 9 Wait until the machine stops dispensing water. Refill the water tank when the message appears on the display. The descaling procedure is finished when the machine stops dispensing water.
- 10 Install and activate a new AquaClean water filter in the water tank.
  - When the descaling procedure is finished, the machine reminds you to install the new AquaClean filter (see 'Replacing the AquaClean water filter (5 min.)').

 Tip: Using the AquaClean filter reduces the need for descaling!

## What to do if the descaling procedure is interrupted

You can exit the descaling procedure by pressing the on/off button on the control panel. If the descaling procedure is interrupted before it is completely finished, do the following:

- 1 Empty and rinse the water tank thoroughly.
- 2 Fill the water tank with fresh water up to the Calc / Clean level indication and switch the machine back on. The machine will heat up and perform an automatic rinsing cycle.
- 3 Before brewing any drinks, perform a manual rinsing cycle. To perform a manual rinsing cycle, first dispense half a water tank of hot water by repeatedly selecting the hot water function and then brew 2 cups of pre-ground coffee without adding ground coffee.

 If the descaling procedure was not completed, the machine will require another descaling procedure as soon as possible.

## Ordering accessories

To clean and descale the machine, only use the Philips maintenance products. These products can be purchased from your local retailer, from the authorized service centers or online at [www.philips.com/parts-and-accessories](http://www.philips.com/parts-and-accessories). To find a full list of spare parts online, enter the model number of your machine. You can find the model number on the inside of the service door.

Maintenance products and type numbers:





- Descaling solution CA6700
- AquaClean water filter CA6903
- Brew group grease HD5061
- Coffee oil remover tablets CA6704

 Brita-filters are not compatible with this machine.

# Troubleshooting

This chapter summarizes the most common problems you could encounter with the machine. Support videos and a complete list of frequently asked questions are available on [www.philips.com/coffee-care](http://www.philips.com/coffee-care). If you are unable to solve the problem, contact the Consumer Care Center in your country. For contact details, see the warranty leaflet.

## Warning icons

Warning icon	Solution
	<p>The 'water tank empty' icon pops up on the display.</p> <ul style="list-style-type: none"> <li>- The water tank is almost empty. Fill the water tank with fresh water to the maximum level indication.</li> <li>- The water tank is not in place. Place back the water tank.</li> </ul>
	<p>The 'add beans' icons pops up on the display.</p> <ul style="list-style-type: none"> <li>- Fill the bean hopper with coffee beans.</li> </ul>
	<p>The 'empty coffee ground container' icon pops up on the display.</p> <ul style="list-style-type: none"> <li>- The coffee grounds container is full. Remove and empty the coffee grounds container while the machine is switched on. Wait 5 seconds before you place it back.</li> </ul>
	<p>The 'insert brew group' icon pops up on the display.</p> <ul style="list-style-type: none"> <li>- The brew group is not in place or not placed correctly. Remove the brew group and make sure it is locked into place. See chapter 'Removing and inserting the brew group' for step-by-step instructions.</li> </ul>

## Error codes

Below you find a list of the error codes showing problems that you can solve yourself. Video instructions are available on [www.philips.com/coffee-care](http://www.philips.com/coffee-care). If another error code appears, please contact the Philips Consumer Care Center in your country. For contact details, see the warranty leaflet.

Error code	Problem	Possible solution
01	The coffee funnel is clogged.	Switch off the machine and unplug it. Remove the brew group. Then open the lid of the pre-ground coffee compartment and insert the spoon handle. Move the handle up and down until the clogged ground coffee falls down. Visit <a href="http://www.philips.com/coffee-care">www.philips.com/coffee-care</a> for detailed video instructions.
03	The brew group is dirty or not well-greased.	Switch off the machine. Rinse the brew group with fresh water, let it air-dry and then lubricate it. Consult chapter 'Cleaning the brew group' or visit <a href="http://www.philips.com/coffee-care">www.philips.com/coffee-care</a> for detailed video instructions. Then switch the machine on again.
04	The brew group is not positioned correctly.	Switch off the machine. Remove the brew group and reinsert it. Make sure that the brew group is in the correct position before you insert it. Consult chapter 'Handling the brew group' or visit <a href="http://www.philips.com/coffee-care">www.philips.com/coffee-care</a> for detailed video instructions. Then switch the machine on again.

Error code	Problem	Possible solution
05	There is air in the water circuit.	Restart the machine by switching it off and on again. If this works, dispense 2-3 cups of hot water. Descale the machine if you have not done so for a longer period of time.
	The AquaClean filter was not prepared properly before installation or it is clogged.	Remove the AquaClean filter and try again to brew a coffee. If this works, make sure that the AquaClean filter is prepared properly before you place it back. Put the AquaClean filter back into the water tank. If this still does not work, the filter might be clogged and needs to be replaced.
11	Machine needs to adjust to room temperature	Allow some time for the machine to adjust from transport/outdoor temperature to room temperature. Switch off the machine for 30 minutes and switch it on again. If this does not work, contact the Consumer Care Center in your country. For contact details, see the warranty leaflet.
14	The machine is overheated.	Switch the machine off and switch it back on again after 30 minutes.

## Troubleshooting table

This chapter summarizes the most common problems you could encounter with the machine. Support videos and a complete list of frequently asked questions are available on [www.philips.com/coffee-care](http://www.philips.com/coffee-care). If you are unable to solve the problem, contact the Consumer Care Center in your country. For contact details, see the warranty leaflet.

Problem	Cause	Solution
There are some coffee residues inside my new coffee machine.	This machine has been tested with coffee.	Although it has been carefully cleaned, there may be some coffee residues left. However, the machine is absolutely new.
The drip tray fills up quickly / there is always some water in the drip tray.	This is normal. The machine uses water to rinse the internal circuit and brew group. Some water flows through the internal system directly into the drip tray.	Empty the drip tray daily or as soon as the red 'drip tray full' indicator pops up through the drip tray cover. Tip: place a cup under the dispensing spout to collect rinsing water that comes out of it.
The 'empty coffee grounds container' icon remains on.	You emptied the coffee grounds container while the machine was switched off, or placed it back too fast.	Always empty the coffee grounds container while the machine is switched on. Remove the coffee grounds container, wait at least 5 sec. and then insert it again.
The machine prompts to empty the coffee grounds container even though the container is not full.	The machine did not reset the counter the last time you emptied the coffee grounds container.	Always wait approx. 5 seconds when you place back the coffee grounds container. In this way the coffee grounds counter will be reset to zero and the number of coffee pucks is counted correctly.

Problem	Cause	Solution
		Always empty the coffee grounds container while the machine is switched on. If you empty the coffee grounds container when the machine is switched off, the coffee grounds counter won't reset.
The coffee grounds container is too full and the 'empty coffee grounds container' icon did not appear on the display.	You removed the drip tray without emptying the grounds container.	When you remove the drip tray, also empty the coffee grounds container even if it contains only a few coffee pucks. This ensures that the coffee pucks counter is reset to zero and that the number of coffee pucks is counted correctly.
I cannot remove the brew group.	The brew group is not in the correct position.	Reset the machine in the following way: close the service door and place back the water tank. Switch the machine off and back on again and wait for the lights in the drinks icons to come on. Try again to remove the brew group. See chapter 'Removing and inserting the brew group' for step by step instructions.
I cannot insert the brew group.	The brew group is not in the correct position.	Reset the machine in the following way: close the service door and place back the water tank. Leave the brew group out. Switch the machine off and unplug it. Wait for 30 sec. and then plug the machine back in and switch it on and wait for the lights in the drinks icons to come on. Then put the brew group in the correct position and reinsert it into the machine. See chapter 'Removing and inserting the brew group' for step by step instructions.
The coffee is watery.	The brew group is dirty or needs to be lubricated.	Remove the brew group (see 'Removing the brew group from the machine'), rinse it under the tap and leave it to dry. Then lubricate the moving parts (see 'Lubricating the brew group').
	The machine is performing its self-adjustment procedure. This procedure is started automatically when you use the machine for the first time, when you change to another type of coffee beans or after a long period of non-use.	Brew 5 cups of coffee initially to allow the machine to complete its self-adjustment procedure.

Problem	Cause	Solution
	The grinder is set to a too coarse setting.	Set the grinder to a finer (lower) setting. Brew 2 to 3 drinks to be able to before taste the full difference.
The coffee is not hot enough.	The temperature is set too low.	Set the temperature to the maximum setting. To adjust the temperature, press the 'Settings'  icon.
	A cold cup reduces the temperature of the drink.	Preheat the cups by rinsing them with hot water.
	Adding milk reduces the temperature of the drink.	Regardless of whether you add hot or cold milk, adding milk always reduces the temperature of the coffee. Preheat the cups by rinsing them with hot water.
Coffee does not come out or coffee comes out slowly.	The AquaClean water filter was not prepared properly for installation.	Remove the AquaClean filter and dispense some hot water. If this works, the AquaClean filter was not installed properly. Reinstall and activate the AquaClean filter and follow all steps in chapter 'AquaClean water filter'.
		After a long period of non-use, you need to prepare the AquaClean water filter for use again and dispense 2-3 cups of hot water.
	The AquaClean water filter is clogged.	Replace the AquaClean water filter every 3 months. A filter that is older than 3 months can become clogged.
	The grinder is set to a too fine setting.	Set the grinder to a coarser (higher) setting. Note that this will impact the coffee taste.
	The brew group is dirty.	Remove the brew group and rinse it under the tap (see 'Cleaning the brew group under the tap').
	The coffee dispensing spout is dirty.	Clean the coffee dispensing spout and its holes with a pipe cleaner or needle.
	The pre-ground coffee compartment is clogged	Switch off the machine and remove the brew group. Open the lid of the pre-ground coffee compartment and insert the spoon handle into it. Move the handle up and down until the clogged ground coffee falls down (Fig. 34).
	The machine circuit is blocked by limescale.	Descal the machine with Philips descaler. Always descale when the machine prompts you.

Problem	Cause	Solution
The milk does not froth.	Machines with LatteGo: LatteGo is assembled incorrectly.	Make sure that the milk container is properly assembled to the frame of LatteGo ('click') (see 'Assembling LatteGo (specific types only)').
	Machines with LatteGo: the milk container and/or frame of LatteGo are dirty.	Disassemble LatteGo and rinse both parts under the tap or clean them in the dishwasher.
	Machines with classic milk frother: the milk frother is assembled incorrectly.	Make sure that the classic milk frother is properly assembled (see 'Assembling the classic milk frother (specific types only)').
	The type of milk used is not suitable for frothing.	Different types of milk result in different amounts of froth and different froth qualities. We have tested the following milk types which proved to deliver a good milk froth result: semi-skimmed or full-fat cow's milk and lactose-free milk.
Milk is leaking from the bottom of the LatteGo milk container.	The frame and the milk container are not assembled properly.	First insert the top of the milk container under the hook at the top of the frame. Then press home the bottom part of the milk container. You hear a click when it locks into place.
	The milk container and/or frame of LatteGo are dirty.	Disassemble LatteGo and rinse both parts under the tap or clean them in the dishwasher.
The machine seems to be leaking.	The machine uses water to rinse the internal circuit and brew group. This water flows through the internal system directly into the drip tray. This is normal.	Empty the drip tray every day or as soon as the 'drip tray full' indicator pops up through the drip tray cover. Tip: Place a cup under the dispensing spout to collect rinsing water and reduce the amount of water in the drip tray.
	The drip tray is too full and has overflowed which makes it look like the machine is leaking.	Empty the drip tray every day or as soon as the 'drip tray full' indicator pops up through the drip tray cover.
	The water tank is not fully inserted, some water is leaking out of the water tank and air is drawn into the machine.	Make sure the water tank is in the correct position: remove it and insert it again pushing it as far as possible.
	The brew group is dirty/clogged.	Rinse the brew group.
	The machine is not placed on a horizontal surface.	Place the machine on a horizontal surface so that the drip tray does not overflow and the 'drip tray full' indicator works properly.

Problem	Cause	Solution
I cannot activate the AquaClean water filter and the machine asks for descaling.	The filter has not been installed or replaced in time after the screen shows the AquaClean reminder. This means your machine is not anymore completely limescale free.	Descalcify your machine first and then install the AquaClean water filter.
The new water filter does not fit.	You are trying to install another filter than the Philips AquaClean water filter.	Only the Philips AquaClean water filter fits into the machine.
	The rubber ring on the AquaClean water filter is not in place.	Place back the rubber ring on the AquaClean water filter.
The machine is making a loud noise.	It is normal that your machine makes some noise during use.	If the machine starts to make a different kind of noise, clean the brew group and lubricate it (see 'Lubricating the brew group').
	The AquaClean water filter was not prepared properly and air is now drawn into the machine.	Remove the AquaClean water filter from the water tank and properly prepare it for use before you place it back. See chapter 'AquaClean water filter' for step-by-step instructions.
	The water tank is not fully inserted and air is drawn into the machine.	Make sure the water tank is in the correct position: remove it and insert it again pushing it as far as possible.

## Technical specifications

The manufacturer reserves the right to improve the technical specifications of the product. All the preset quantities are approximate.

Description	Value
Size (w x h x d)	246 x 377 x 434 mm
Weight	7 - 7.5 kg
Power cord length	1200 mm
Water tank	1.8 litres
Coffee bean hopper capacity	275 g
Coffee grounds container capacity	12 pucks
LatteGo (milk container) capacity	250 ml
Adjustable spout height	88-145 mm
Nominal voltage - Power rating - Power supply	See data label on inside of service door (Fig. A11)

# Indhold

Oversigt over maskinen (fig. A)	27
Betjeningspanel	28
Introduktion	28
Før apparatet tages i brug	29
Brygning af drikke	30
Personlige indstillinger af drikke	33
Justering af maskinens indstillinger	34
Udtagning og isætning af bryggeenheden	35
Rengøring og vedligeholdelse	35
AquaClean-vandfilter	38
Afkalkning (30 min.)	39
Bestilling af tilbehør	40
Fejlfinding	40
Tekniske specifikationer	46

## Oversigt over maskinen (fig. A)

A1	Betjeningspanel	A10	Låge
A2	Kopholder	A11	Dataskilt med typenummer
A3	Formalet kafferum	A12	Vandtank
A4	Låg til beholderen til kaffebønner	A13	Varmtvandsrør
A5	Justerbart kaffeudløb	A14	Kaffegrumsbeholder
A6	Stik til netledning	A15	Frontpanel til kaffegrumsbeholder
A7	Knap til formalingsindstilling	A16	Dæksel til drypbakke
A8	Beholder til kaffebønner	A17	Drypbakke
A9	Bryggeenhed	A18	Indikator for "Fyldt drypbakke"

### Tilbehør

A19	Netledning	A23	Teststrimmel til måling af vandets hårdhedsgrad
A20	Smøringsrør	A24	Classic-mælkeskummer (kun bestemte typer)
A21	AquaClean-vandfilter	A25	LatteGo (mælkebeholder) (kun bestemte typer)
A22	Måleske		



## Betjeningspanel

Der findes flere forskellige udgaver af denne espressomaskine med forskellige kontrolpaneler. Hver udgave har sit eget typenummer. Du kan finde typenummeret på dataskiltet, som sidder indvendigt på lågen (figur A11). Du kan også finde typenummeret ved at trykke på ikonet indstillingsikonet  og vælge "Support".

Se figur C, D og E for at få en oversigt over alle knapper og ikoner. Du finder beskrivelsen nedenfor. Ved hjælp af pil op og pil ned kan du rulle gennem skærbilledet, og du kan trykke på ikonet OK for at vælge eller bekræfte dine valg.

### Alle typer (figur C/D/E)

C1/D1/E1 One touch-drink-ikoner

C3. Navigationsikoner (op, ned, tilbage, ok)

C6. Menuen Rengøring 

C2. Start/stop  knap

C4. Display

C7. Personlige profiler 

D2/E2 Menu med flere drikke

C5. Maskinindstillinger 

C8. On/off-knap

### Kun på EP4327, EP4324, EP4321 (figur C)

C1 One touch-drink-ikoner: Espresso, Coffee (Kaffe), Americano, Caffè Crema, Ristretto, Hot water (Varmt vand) og Steam (Damp)

### Kun på EP4349, EP4346, EP4343, EP4341 (figur D)

D1 One touch-drink-ikoner: Espresso, Coffee (Kaffe), Americano, Cappuccino, Latte Macchiato, Café au lait

### Kun på EP5447, EP5446, EP5444, EP5443, EP5441 (figur E)

E1 One touch-drink-ikoner: Espresso, Coffee (Kaffe), Americano, Cappuccino, Latte Macchiato, Café au lait

## Introduktion

Tillykke med dit køb af en fuldautomatisk Philips-kaffemaskine! For at få fuldt udbytte af den support, Philips tilbyder, skal du registrere dit produkt på [www.philips.com/registryourcoffee.com](http://www.philips.com/registryourcoffee.com) eller ved at scanne QR-koden (fig. 1) i denne brochure.

Læs den separate garantifolder grundigt, før du bruger maskinen for første gang, og gem den til senere brug.

For at du kan komme i gang og få mest muligt ud af din maskine, tilbyder Philips support på flere forskellige måder. I æsken finder du:

- 1 Denne brugervejledning med billedbaserede anvendelsesinstruktioner og mere detaljerede oplysninger om rengøring og vedligeholdelse.
- 2 Det separate sikkerhedshæfte med vejledning til, hvordan maskinen bruges på en sikker måde.
- 3 Du kan få onlinesupport (ofte stillede spørgsmål, film osv.) ved at scanne QR-koden på denne brochures omslag eller gå til [www.philips.com/coffee-care](http://www.philips.com/coffee-care). Du kan også finde QR-koden ved at trykke på indstillingsikonet  og vælge Support.

**i** Denne maskine er blevet testet med kaffe. Selvom maskinen er blevet omhyggeligt rengjort, kan der være kafferester tilbage. Vi kan dog garantere, at maskinen er helt ny.

Maskinen justerer automatisk den mængde formalet kaffe, der bruges til at brygge den mest velsmagende kaffe. Du skal først brygge 5 kopper kaffe for at lade maskinen udføre sin selvjustering. Skyl LatteGo (mælkebeholder) eller den klassiske mælkeskummer, før den tages i brug første gang.

## Før apparatet tages i brug

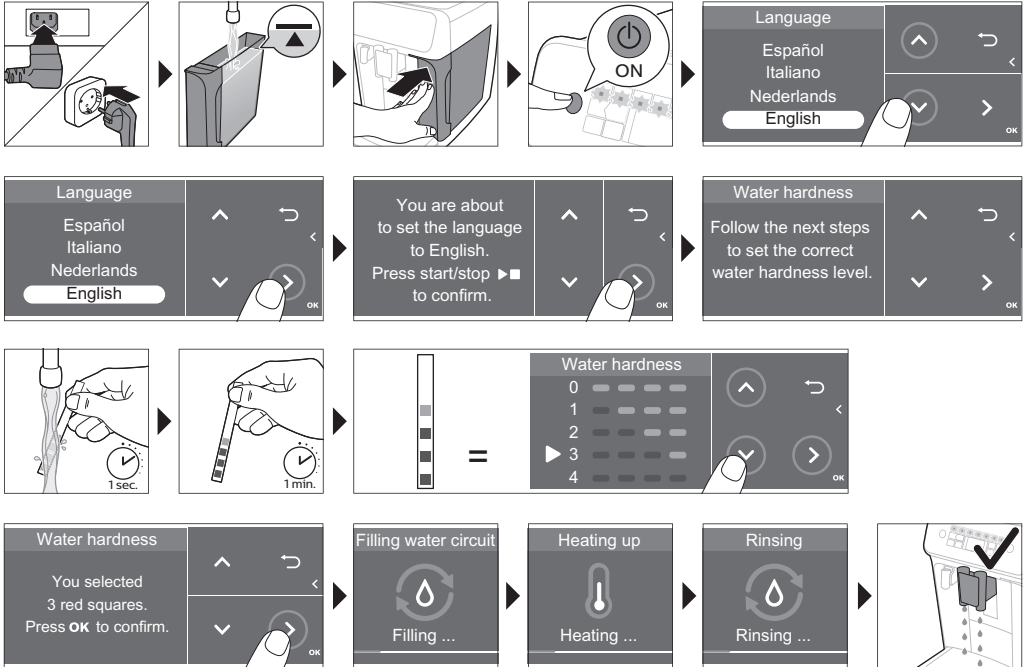

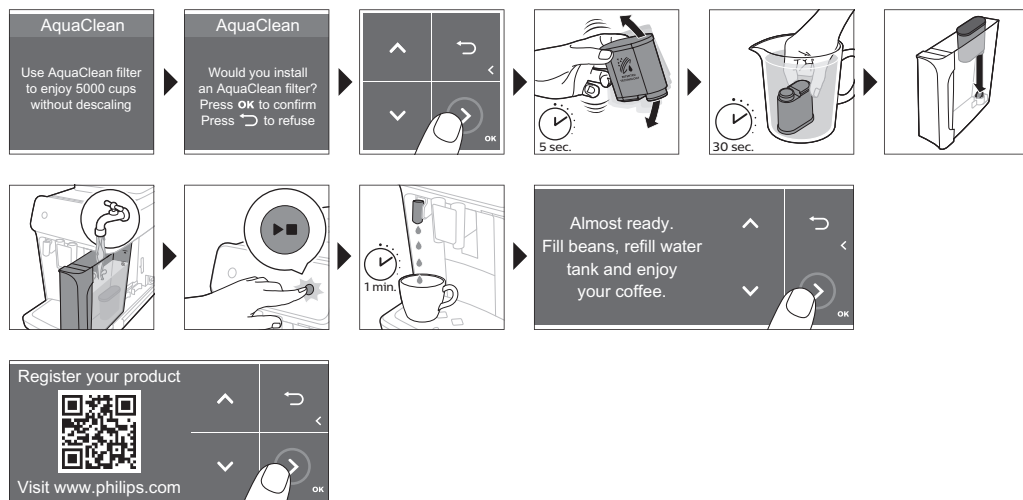

## Samling af LatteGo (kun bestemte typer)



## Samling af den klassiske mælkeskummer (kun bestemte typer)

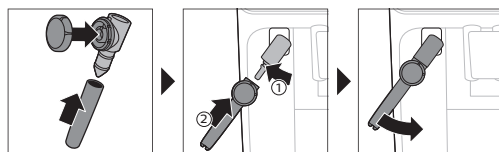

# Brygning af drikke

## Generelle trin

- 1 Fyld postevand i vandbeholderen, og fyld kaffebønner i beholderen til bønner.
- 2 Sæt det lille stik ind i stikket på maskinens bagside. Sæt netstikket i en stikkontakt.
- 3 Tænd maskinen ved at trykke på on/off-knappen.
  - Maskinen begynder at varme op og foretager den automatiske gennemskylningscyklus.
  - Når alle indikatorer i drink-ikonerne lyser konstant, er maskinen klar til brug.
- 4 Sæt en kop under kaffeudløbsrøret. Skub kaffeudløbsrøret op eller ned for at justere højden efter den kop eller det glas, du bruger (fig. 2).

## Kaffebrygning med kaffebønner

- 1 For at brygge en kop kaffe skal du trykke på ikonet for den ønskede (fig. 3) drik eller trykke på ikonet (fig. 4) for "Flere drikke" (kun bestemte modeller).
  - Du kan nu justere drikken efter dine egne præferencer (fig. 5). Brug pil op og pil ned (fig. 6) til at justere kaffens styrke. Tryk på ikonet OK, hvis du vil ændre flere indstillinger (fig. 7).
- 2 Tryk på knappen start/stop ►■ for når som helst at starte brygning af den valgte drik.
- 3 Tryk på start/stop►■-knappen igen, hvis du vil stoppe dispenseringen, inden maskinen er færdig.

**i** Du kan brygge to kopper kaffe på en gang ved at trykke to gange på drikens ikon. Du kan også at trykke på ikonet 2x ved at rulle i det tilhørende rullepanel.

**⚠** Brug ikke karamelliserede kaffebønner eller kaffebønner med tilsat smag.

## Brygning af mælkebaserede drikke med LatteGo (mælkebeholder)

**⚠** LatteGo består af en mælkebeholder, en ramme og et opbevaringslåg. For at undgå lækage skal du sørge for, at rammen og mælkebeholderen er samlet korrekt, inden du fylder mælkebeholderen.

- 1 Du samler LatteGo ved først at indsætte toppen af mælkebeholderen under krogen øverst på rammen (fig. 8). Tryk derefter den nederste del af mælkebeholderen på plads. Du hører et klik, når den låser på plads (fig. 9).

Bemærk: Sørg for, at mælkebeholderen og rammen er rene, inden du samler dem.

- 2 Vip LatteGo en smule, og sæt den på varmtvandsudløbet (fig. 10). Tryk derefter på den, indtil den låser på plads (fig. 11).
- 3 Fyld LatteGo med mælk (fig. 12). Fyld kun mælkebeholderen til maksimum-mærket.

**i** Hvis du har tilpasset mælkemængden, skal du muligvis fylde mere eller mindre mælk i mælkebeholderen end det, der er angivet for denne drik på LatteGo.

**👉** Brug altid mælk direkte fra køleskabet, da det giver det bedste resultat.

- 4 Stil en kop på drypbakken.
- 5 Tryk på ikonet for den mælkebaserede drik, du ønsker, eller tryk på ikonet "Flere drikke" (kun bestemte modeller) for at vælge en anden drik (se 'Personlige indstillinger af drikke')
  - Du kan nu justere kaffen til din foretrukne smag.
- 6 Tryk på start/stop►■-knappen.
  - Når du brygger cappuccino, flat white eller latte macchiato, dispenserer maskinen først mælk og derefter kaffe. Når du brygger caffè latte eller café au lait, dispenserer maskinen først kaffe og derefter mælk.
  - Hvis du vil afbryde dispenseringen af mælk, inden maskinen har dispenseret den forudindstillede mængde, skal du trykke på start/stop►■-knappen.
- 7 Tryk på start/stop►■-knappen, og hold den inde, hvis du vil stoppe med at dispensere hele drikken (mælk og kaffe), inden maskinen er færdig.

## Skumning eller opvarmning af mælk med den klassiske mælkeskummer

**👉** Brug altid mælk direkte fra køleskabet, da det giver det bedste skum.

## 32 Dansk

- 1 Vip det sorte silikonehåndtag på maskinen mod venstre, og skub mælkeskummeren over på det (fig. 13).
- 2 Fyld en mælkekande med ca. 100 ml mælk til cappuccino og ca. 150 ml mælk til latte macchiato.
- 3 Sæt mælkeskummeren ca. 1 cm ned i mælken.
- 4 Tryk på dampikonet (fig. 14).
- 5 Drej valgknappen på den klassiske mælkeskummer hen på mælkeskummerikonet (fig. 15), hvis du vil skumme mælk. Drej valgknappen på den klassiske mælkeskummer hen på ikonet for uskummet mælk (fig. 16), hvis du vil varme mælk op.
- 6 Sørg for, at ikonet på valgknappen på den klassiske mælkeskummer er tilpasset den sorte pil.
- 7 Tryk på start/stop-knappen ► for at starte (fig. 17).
  - Maskinen varmes op, dampen presses ned i mælken, og mælken enten skummes ellers opvarmes.
- 8 Når mælken i mælkekanden har nået den nødvendige skummængde eller temperatur, skal du trykke på start/stop-knappen ► igen for at stoppe skumningen eller opvarmningen.

**i** Brug aldrig damp i mælken i mere end 90 sekunder. Dampen stopper automatisk efter 90 sekunder.

**i** Du behøver ikke at bevæge mælkekanden under skumningen for at få det bedste skum.

## Ekstra shot (ExtraShot) (kun bestemte modeller)

Maskinen giver dig mulighed for at tilføje din kaffe og dine mælkebaserede drikke et ekstra shot ristretto, for eksempel hvis du ønsker en stærkere kaffe.

- 1 Sæt en kop under røret.
- 2 Tryk på ét af one touch-drik-ikonerne for at vælge en drik, eller tryk på ikonet "Flere drikke" (kun bestemte modeller) for at vælge en drik.
- 3 Brug pil op, for at indstille styrken til det maksimale, og vælg derefter ExtraShot-funktionen (fig. 18).
- 4 Tryk på OK-ikonet, hvis du vil justere de andre indstillinger. Tryk derefter på start/stop-knappen ► for at starte brygningen af drikken.
- 5 Tryk på start/stop-knappen ► igen, hvis du vil stoppe dispenseringen af drikken, inden maskinen er færdig.

**i** Når du har valgt ExtraShot-funktionen, kan du kun brygge én kop kaffe ad gangen.

## Kaffebrygning med formalet kaffe

Du kan vælge at bruge formalet kaffe i stedet for kaffebønner, hvis du f.eks. foretrækker en anden kaffevariant eller koffeinfri kaffe.

- 1 Åbn låget på beholderen til formalet kaffe, og hæld én måleske formalet kaffe i beholderen (fig. 19). Luk derefter låget.
- 2 Tryk på ét af one touch-drik-ikoner, eller tryk på ikonet "Flere drikke" (kun bestemte modeller) for at vælge en anden drik.
- 3 Vælg funktionen for formalet kaffe. Du kan gøre dette på to forskellige måder:
  - Brug nedpilen, for at indstille styrken til det laveste niveau, og vælg derefter funktionen for formalet kaffe.
  - Tryk på ikonet Indstillinger ⚙ og brug nedpilen, for at vælge funktionen for formalet kaffe.
- 4 Tryk på start/stop-knappen ► igen, hvis du vil stoppe dispenseringen, inden maskinen er færdig.

**i** Når du vælger funktionen for formålet kaffe:

- lagres indstillingen automatisk.
- kan du kun brygge én kop kaffe ad gangen.
- kan du ikke vælge en anden aromastyrke.

## Dispensering af varmt vand

- 1 Fjern LatteGo eller mælkeskummeren, hvis den sidder på.
- 2 Sæt en kop under røret.
- 3 Tryk på ikonet "Varmt vand" (kun bestemte modeller), eller tryk på ikonet "Flere drikke" (kun bestemte modeller) (fig. 4) for at vælge varmt vand.
- 4 Brug pil op og pil ned for at justere mængden af varmt vand og/eller temperaturen efter dine ønsker.
- 5 Tryk på start/stop ►■-knappen.
  - Der vil blive dispenseret varmt vand fra varmtvandsudløbet (fig. 20).
- 6 Tryk på start/stop ►■-knappen igen, hvis du vil stoppe dispenseringen af varmt vand, inden maskinen er færdig.

## Personlige indstillinger af drikke

Med denne maskine kan du justere indstillingerne for en drik efter dine egne præferencer, og du kan gemme den tilpassede drik i en personlig profil. De forskellige profiler har forskellige farver.

Når du har valgt drik ved at trykke på et af one touch-drik-ikonerne eller ved at trykke på ikonet "Flere drikke" (kun bestemte modeller), kan du gøre følgende:

- 1 Brug ikonerne (fig. 21) for op og ned til at justere kaffens aromastyrke. Der er 5 styrker, den laveste er den mildeste, og den højeste er den stærkeste.
- 2 Juster mængden (fig. 22) af kaffe og/eller mængden af mælk (kun bestemte modeller) ved at trykke på op- og ned-ikonerne. Der er 5 mængder for hver af indstillingerne.

**i** Så snart maskinen er færdig med at brygge, bliver dine valgte indstillinger automatisk lagret i den profil, du har valgt.

## Vælg en profil

Du kan vælge en profil og gemme en opskrift ved at benytte Mine kaffevalgprofiler (My Coffee Choice Profiles).

- 1 Tryk på profilikonet 👤 flere gange for at vælge én af de farvede profiler. Alle profiler har forskellige farver.
- 2 Tryk på et one touch-drik-ikonerne, eller tryk på ikonet "Flere drikke" (kun bestemte modeller) for at vælge en drik.
- 3 Du kan ændre indstillinger for drikke efter din egen favoritsmag.
- 4 Tryk på start/stop-knappen ►■ for brygge den valgte drik
  - Dine nye indstillinger er nu blevet gemt under den farvede profil, som du valgte.

**i** Du kan altid gendanne maskinens (se 'Gendannelse af fabriksindstillinger.') standardindstillinger.

## Gæsteprofil

Denne maskine er udstyret med en gæsteprofil. Når gæsteprofilen er valgt, slukkes profilikonet. Når du vælger denne profil, kan du stadig justere indstillingerne efter dine egne præferencer, men de opskrifter, du brygger, gemmes ikke.

# Justering af maskinens indstillinger

## Indstilling af vandets hårdhed

 Vi anbefaler, at du indstiller vandets hårdhedsgrad i forhold til, hvor hårdt vandet er i dit område, for at sikre, at maskinen fungerer optimalt og holder længere. Det betyder også, at du ikke behøver at afkalke maskinen alt for ofte. Standardindstillingen for vandets hårdhed er 4: hårdt vand.

### Brug den medfølgende strimmel til måling af vandets hårdhedsgrad til at måle vandets hårdhedsgrad i dit område:

- 1 Sænk strimlen til måling af vandets hårdhedsgrad ned i vand fra hanen, eller hold den under rindende vand i 1 sekund (fig. 23).
- 2 Vent 1 minut. Det antal felter på teststrimmelen, som bliver røde, angiver vandets hårdhedsgrad (fig. 24).

### Indstil maskinen til den korrekte hårdhedsgrad for vandet:

- 1 Tryk på indstillingsikonet , og brug op- og ned-ikonerne for at vælge "Vandhårdhed". Tryk på OK-knappen for at fortsætte.
- 2 Brug op- og ned-ikonerne for at vælge vandets hårdhedsgrad. Det antal røde felter, du har valgt på skærmen, bør være det samme som antallet af røde felter på teststrimlen (fig. 25).
- 3 Når du har indstillet den korrekte hårdhedsgrad for vandet, skal du bekræfte ved at trykke på OK-knappen.

## Regulering af formalingsindstillinger

Du kan ændre kaffestyrken ved hjælp af knappen til formalingsindstillinger inde i kaffebønnebeholderen. Jo lavere formalingsindstillingen er, jo finere males kaffebønnerne, og jo stærkere bliver kaffen. Du kan vælge mellem 12 forskellige formalingsindstillinger.

Maskinen er indstillet til at få den bedste smag ud af dine kaffebønner. Vi anbefaler derfor, at du ikke justerer kværnindstillingerne, før du har brygget 100-150 kopper kaffe (ca. 1 måneds brug).

 Du kan kun justere formalingsindstilling, når maskinen maler kaffebønner. Det er først efter to eller tre drikke, du vil kunne smage den fulde forskel.

 Drej ikke knappen til formalingsindstillinger mere end ét hak ad gangen for at undgå beskadigelse af kværnen.

- 1 Sæt en kop under kaffeudløbsrøret.
- 2 Åbn låget til beholderen til kaffebønner.
- 3 Tryk på espresso-ikonet, og tryk derefter på start/stop -knappen.
- 4 Når kværnen begynder at male kaffen, skal du trykke knappen til formalingsindstillinger ned og dreje den til venstre eller højre. (fig. 26)

## Justering af maskinens andre indstillinger



Ved at trykke på indstillingsikonet  kan du justere følgende af maskinens indstillinger:

- Vandets hårdhedsgrad: Du kan vælge mellem fem niveauer efter vandhårdheden i dit område;
- Standbytid: Du kan vælge 15, 30, 60 eller 180 min.
- Displaystyrke: Du kan vælge lav, mellem og høj.
- Sprog
- Lyd: Du kan aktivere eller deaktivere maskinens biplyd

- Temperatur: Du kan vælge mellem tre bryggetemperaturer til din kaffe
- Frontbelysning (kun bestemte modeller): Du kan vælge "always on" (altid tændt), "on during brewing" (tændt under brygning) eller "always off" (altid slukket).
- Måleenhed: Du kan vælge mellem ml eller oz.

## Gendannelse af fabriksindstillinger.

Maskinen giver dig mulighed for når som helst at gendanne standardindstillingerne.

- 1 Tryk på indstillingsikonet .
- 2 Brug op- og ned-ikonerne for at vælge "Factory settings" (Fabriksindstillinger). Tryk på OK-ikonet for at bekræfte.
- 3 Tryk på start/stop -knappen for at bekræfte, at du vil gendanne indstillingerne.
  - Indstillingerne bliver nu gendannet.

**i** Følgende fabriksindstillinger gendannes til standard: vandhårdhed, standbytid, displayets lysstyrke, lyd, temperatur, frontbelysning, profiler.

## Udtagning og isætning af bryggeenheden

Gå til [www.philips.com/coffee-care](http://www.philips.com/coffee-care), hvor der er detaljerede videoanvisninger om, hvordan du fjerner, indsætter og rengør bryggeenheden.

### Sådan tages bryggeenheden ud af maskinen

- 1 Sluk for maskinen.
- 2 Tag vandtanken ud, og åbn lågen (fig. 27).
- 3 Tryk på PUSH-håndtaget (fig. 28), og træk i bryggeenhedens håndtag for at tage den ud af maskinen (fig. 29).

### Sådan sættes bryggeenheden i igen

**A** Før du sætter bryggeenheden tilbage i maskinen, skal du kontrollere, at den er placeret korrekt.

- 1 Kontrollér, om bryggeenheden er placeret korrekt. Pilen på den gule cylinder på siden af bryggeenheden skal flugte med den sorte pil og N (fig. 30).
  - Hvis de ikke flugter, skal du skubbe stangen ned, indtil den er helt nede ved bryggeenhedens (fig. 31) bund.
- 2 Skub bryggeenheden tilbage på plads i maskinen langs styrerillerne på siderne (fig. 32), indtil den låses på plads med et klik (fig. 33). Tryk ikke på knappen PUSH (Skub ud).
- 3 Luk lågen, og sæt vandtanken tilbage igen.

## Rengøring og vedligeholdelse

Regelmæssig rengøring og vedligeholdelse holder din maskine i topform og sikrer en velsmagende kaffe i lang tid med en stabil kaffegennemstrømning.

Tabellen nedenfor indeholder en detaljeret beskrivelse af, hvornår alle maskinens aftagelige dele skal rengøres. Du kan finde flere oplysninger og videoanvisninger på [www.philips.com/coffee-care](http://www.philips.com/coffee-care). Figur B indeholder en oversigt over, hvilke dele der kan vaskes i opvaskemaskinen.



Aftagelige dele	Hvor ofte skal de rengøres?	Hvordan skal de rengøres?
Bryggeenheden	Hver uge	Tag bryggeenheden ud af maskinen (se 'Udtagning og isætning af bryggeenheden'). Skyl den under vandhanen (se 'Rengøring af bryggeenheden under vandhanen').
	Hver måned	Rengør bryggeenheden med Philips en kaffeoliefjernertablet (se 'Rengøring af bryggeelementet med kaffeoliefjernertabletterne').
Klassisk mælkeskummer	Efter hver brug	Rengør først mælkeskummeren, mens den sidder på maskinen, ved hjælp af programmet (se 'Hurtig rengøring af den klassiske mælkeskummer') "Quick milk clean" (Hurtig rengøring af mælkeskummer). Tag derefter mælkeskummeren af maskinen, og skil den ad. Rengør alle dele under vandhanen eller i opvaskemaskinen.
Formalet kafferum	Tjek beholderen til formalet kaffe hver uge for at se, om den er tilstoppet.	Tag maskinens stik ud af stikkontakten, og tag bryggeenheden ud. Åbn låget til beholderen til formalet kaffe, og stik enden af skeen ned i den. Bevæg skeen op og ned, indtil den tilstoppede formalede kaffe falder ned (fig. 34). Gå til <a href="http://www.philips.com/coffee-care">www.philips.com/coffee-care</a> hvor du finder detaljerede videoanvisninger.
Kaffegrumsbeholder	Tøm kaffegrumsbeholderen, når maskinen gør opmærksom på det. Rengør den en gang om ugen.	Fjern kaffegrumsbeholderen, mens maskinen er tændt (står på ON). Rengør den under vandhanen med lidt opvaskemiddel, eller vask den i opvaskemaskinen. <b>Frontpanelet på kaffegrumsbeholderen (figur A15) må ikke vaskes i opvaskemaskine.</b>
Drypbakke	Tøm drypbakken dagligt, eller når den røde indikator for fuld drypbakke stikker op fra drypbakken (fig. 35). Rengør drypbakken en gang om ugen.	Tag drypbakken (fig. 36) ud, og vask den under vandhanen med lidt opvaskemiddel. Du kan også vaske drypbakken i opvaskemaskinen. <b>Frontpanelet på kaffegrumsbeholderen (figur A15) må ikke vaskes i opvaskemaskine.</b>
LatteGo	Efter hver brug	Rengør først LatteGo, mens den sidder på maskinen, ved hjælp af programmet (se 'Hurtig rengøring af LatteGo') "Quick milk clean" (Hurtig rengøring af mælkeskummer). Fjern den derefter fra maskinen, og skyl den under vandhanen, eller vask den i opvaskemaskinen.
Smøring af bryggeenheden	Hver 2. måned	Se smøretabellen, og smør bryggeenheden med smøremiddel (se 'Smøring af bryggeenheden') fra Philips.

Aftagelige dele	Hvor ofte skal de rengøres?	Hvordan skal de rengøres?
Vandtank	Hver uge	Skyl vandtanken under rindende vand
Maskinens front	Hver uge	Rengør med en ikke-skurende klud.

## Rengøring af bryggeenheden

Regelmæssig rengøring af bryggeenheden forhindrer kaffegrums i at tilstoppe de indvendige kredsløb. Besøg [www.philips.com/coffee-care](http://www.philips.com/coffee-care), hvor der er instruktive videoer om, hvordan du fjerner, indsætter og rengør bryggeenheden.

### Rengøring af bryggeenheden under vandhanen

- 1 Fjern bryggeenheden (se 'Udtagning og isætning af bryggeenheden').
- 2 Skyl bryggeenheden grundigt med vand. Rengør omhyggeligt det øverste filter (fig. 37) i bryggeenheden.
- 3 Lad bryggeenheden lufttørre, før du sætter den i igen. Undlad at tørre bryggeenheden med et klæde, da der kan samle sig fibre i bryggeenheden.

### Rengøring af bryggeelementet med kaffeoliejernertabletterne

Brug kun kaffeoliejernertabletter fra Philips.

- 1 Tryk på rengøringsikonet , og brug pil op og pil ned for at vælge "Brew group clean" (Rengøring af bryggeenhed).
- 2 Tryk på OK-ikonet for at bekræfte, og følg derefter vejledningen på skærmen.

## Smøring af bryggeenheden

For at forbedre maskinens ydeevne anbefaler vi, at du smører bryggeenheden hver anden måned for at sikre, at de bevægelige dele fortsat kan bevæge sig uhindret.

- 1 Påfør et tyndt lag smøremiddel på stemplet (grå del) på bryggeenheden (fig. 38).
- 2 Påfør et tyndt lag smøremiddel omkring akslen (den grå del) i bunden af bryggeenheden (fig. 39).
- 3 Påfør et tyndt lag smøremiddel på rillerne på begge sider (fig. 40).

## Rengøring af LatteGo (mælkebeholderen) (kun bestemte modeller)

### Hurtigrensning af LatteGo

- 1 Sørg for, at LatteGo sidder ordentligt fast på maskinen (fig. 10).
- 2 Sæt en kop under røret.
- 3 Tryk på rengøringsikonet , og brug pil op og pil ned for at vælge programmet "Quick milk clean" (Hurtig rengøring af mælkeskummer).
- 4 Tryk på OK-ikonet for at bekræfte, og følg derefter instruktionerne på skærmen for at fjerne mælk, der eventuelt sidder tilbage i mælkesystemet.
  - Små stråler varmt vand dispenseres af mælkesystemet.
- 5 Opbevar LatteGo med den resterende mælk i køleskabet.

### Grundig rengøring af LatteGo

- 1 Fjern LatteGo fra maskinen (fig. 41).
- 2 Hæld resterende mælk ud.
- 3 Tryk på udløserknappen, og fjern mælkebeholderen fra rammen på LatteGo (fig. 42).
- 4 Rengør alle delene i opvaskemaskinen eller under rindende lunkent vand med lidt opvaskemiddel.

## Resning af den klassisk mælkeskummer (kun bestemte typer)

### Hurtigrensning af den klassiske mælkeskummer

- 1 Sørg for, at den klassiske mælkeskummer sidder ordentligt fast på maskinen (fig. 13).
- 2 Sæt en kop under røret.
- 3 Tryk på rengøringsikonet , og brug pil op og pil ned for at vælge programmet "Quick milk clean" (Hurtig rengøring af mælkeskummer).
- 4 Tryk på OK-ikonet for at bekræfte, og følg derefter instruktionerne på skærmen for at fjerne mælk, der eventuelt sidder tilbage i mælkeskummen.
  - Små stråler varmt vand dispenseres af mælkesystemet.
- 5 Rengør mælkeskummen med en fugtig klud.

### Daglig rengøring af den klassiske mælkeskummer

- 1 Lad mælkeskummen køle helt af.
- 2 Vip mælkeskummen mod venstre, og fjern både metal- og silikonedelene (fig. 43).
- 3 Skil de tre dele (fig. 44) ad, og skyl dem med rent vand, eller vask dem i opvaskemaskinen.
- 4 Saml de tre dele af mælkeskummen igen, og sæt mælkeskummen på maskinen igen.

## AquaClean-vandfilter

Maskinen er AquaClean-aktiveret. Du kan placere AquaClean-filteret i vandtanken for at bevare kaffens gode smag. Det fjerner desuden behovet for afkalkning, fordi det reducerer kalkaflejringer i maskinen. Du kan købe AquaClean-filtre hos din lokale forhandler eller hos de godkendte forhandlere eller online på [www.philips.com/parts-and-accessories](http://www.philips.com/parts-and-accessories).

### Statusindikator på AquaClean-vandfilter

Når AquaClean er aktiv, vises AquaClean-filtrets status altid på skærmen som en procent.

- Hvis AquaClean-filtrets status er på 10 % eller derunder, vises en meddelelse i to sekunder, hver gang du tænder for maskinen. Denne meddelelse råder dig til at købe et nyt filter.
- Hvis filtrets status er på 0 %, beder maskinen dig udskifte AquaClean-filtret, hver gang du tænder for maskinen.

### Aktivering af AquaClean-vandfilteret (5 min.)

**i** Maskinen registrerer ikke automatisk, at der er placeret et filter i vandtanken. Derfor skal du aktivere hvert nyt AquaClean-vandfilter, som du installerer, i rengøringsmenuen.

Når maskinen stopper med at vise meddelelsen om aktivering af filter, kan du stadig aktivere AquaClean-vandfiltret, men du er nødt til at afkalke maskinen først.

**i** Maskinen skal nemlig være helt fri for kalk, før du begynder at bruge AquaClean-vandfiltret.

Inden du aktiverer AquaClean-filteret, skal det klargøres ved at lægge det i blød i vand som beskrevet herunder. Hvis du ikke gør dette, kan der blive trukket luft ind i maskinen i stedet for vand. Det vil lave en masse larm og forhindrer maskinen i at brygge kaffe.

- 1 Tryk på rengøringsikonet "Clean" , og brug pil op og pil ned til at vælge "AquaClean".
- 2 Tryk på ikonet OK for at bekræfte.
- 3 Når aktiveringsskærmen vises, skal du trykke på OK-ikonet igen. Følg anvisningerne på skærmen.
- 4 Ryst filteret i cirka 5 sekunder (fig. 45).
- 5 Vend filteret på hovedet, læg det i en kande med koldt vand, og ryst det, og tryk på det (fig. 46).

- 6 Sæt filteret lodret på filtertilslutningen i vandtanken. Pres det ned til det lavest mulige punkt (fig. 47).
- 7 Fyld vandtanken med friskt, rent vand, og sæt den tilbage i maskinen.
- 8 Fjern LatteGo, hvis den sidder på (kun bestemte modeller).
- 9 Sæt en skål under varmtvandsudløbet/mælkeskumneren.
- 10 Tryk på start/stop-knappen ► for at starte aktiveringsprocessen.
- 11 Der dispenseres varmt vand fra varmtvandsudløbet/mælkeskumneren i ét minut.
- 12 Filtret er nu aktiveret korrekt.

## Udskiftning af AquaClean-vandfilteret (5 min.)

Når der er strømmet 95 liter vand gennem filteret, stopper filteret med at virke. AquaClean-statusindikatoren falder til 0 % for at minde dig om at udskifte filtret. Så længe AquaClean-statusindikatoren vises på displayet, kan du udskifte filtret, uden at du behøver at afkalke maskinen først. Hvis du ikke udskifter AquaClean-vandfiltret i tide, slukkes AquaClean-indikatoren efter et stykke tid. Hvis det sker, kan du stadig udskifte filteret, men du skal afkalke maskinen først.

Når AquaClean-statusindikatoren falder til 0 %, eller når maskinen minder dig om at udskifte AquaClean-filtret:

- 1 Tag det gamle AquaClean-vandfilter ud.
- 2 Installer et nyt filter og aktiver det, som beskrevet i kapitlet "Aktivering af AquaClean-vandfiltret (5 min.)".

**i** Udskift AquaClean-filteret mindst hver tredje måned, også selvom maskinen endnu ikke har vist, at udskiftning kræves.

## Afkalkning (30 min.)

Brug kun Philips-afkalker. Brug aldrig et afkalkningsmiddel, der er baseret på svovlsyre, saltsyre, sulfaminsyre eller eddikesyre (f.eks. eddike), da dette kan beskadige maskinens vandkredsløb og ikke opløser kalken ordentligt. Hvis du ikke bruger Philips-afkalkningsmiddel, bortfalder garantien. Garantien bortfalder også, hvis apparatet ikke afkalles. Du kan købe Philips-afkalkningsopløsning i onlinebutikken på [www.philips.com/coffee-care](http://www.philips.com/coffee-care).

Når maskinen behøver afkalkning, vises en meddelelse i displayet.

- 1 Tryk på rengøringsikonet "Clean" ☹ på betjeningspanelet, og vælg "Descaling" (Afkalkning) i menuen.
- 2 Følg anvisningerne på skærmen.
- 3 Fjern LatteGo eller mælkeskumneren, hvis den sidder på.
- 4 Tag drypbakken og beholderen til kaffegrums ud. Tøm dem, inden de sættes på plads igen.
- 5 Fjern vandtanken og tøm den. Fjern derefter AquaClean-vandfilteret.
- 6 Hæld hele flasken med Philips-afkalkningsmiddel i vandtanken. Påfyld derefter vand op til Calc/Clean-mærket (fig. 48). Sæt den derefter tilbage i maskinen.
- 7 Placer en stor beholder (1,5 l) under kaffedispenseringstuden og varmtvandsudløbet.
- 8 Tryk på start/stop-knappen ► for at starte afkalkningsprocessen. Afkalkningsproceduren varer ca. 30 minutter og består af en afkalkningscyklus og en gennemskylningscyklus.
- 9 Vent, til der ikke længere kommer vand ud af maskinen. Genopfyld vandtanken, når meddelelsen dukker op på displayet. Afkalkningsproceduren er slut, når maskinen stopper med at dispensere vand.
- 10 Installer og aktiver et nyt AquaClean-vandfilter i vandtanken.

- Når afkalkningsproceduren er færdig, minder maskinen dig om at installere det nye AquaClean-filter (se 'Udskiftning af AquaClean-vandfilteret (5 min.)').

 Tip: Når AquaClean-filteret bruges, reduceres behovet for afkalkning!

## Hvad gør man, hvis afkalkningsproceduren afbrydes

Du kan afslutte afkalkningsprocessen ved at trykke på of/off-knappen på kontrolpanelet. Gør følgende, hvis afkalkningsproceduren afbrydes, inden den er helt afsluttet:

- 1 Tøm vandtanken, og skyl den omhyggeligt.
- 2 Fyld vandtanken op med rent vand til niveaumarkeringen Calc/Clean, og tænd maskinen igen. Maskinen varmer op og udfører en automatisk gennemskylningsproces.
- 3 Før du brygger kaffe, skal du udføre et manuelt gennemskylningsprogram. For at udføre en manuel skylning skal du først dispensere en halv tank varmt vand ved at trykke flere gange på ikonet for varmt vand. Bryg derefter to kopper formalet kaffe uden at tilsætte formalet kaffe.

 Hvis afkalkningsprocessen ikke er blevet gennemført, skal maskinen igennem endnu en afkalkningsproces så snart som muligt.

## Bestilling af tilbehør

Brug udelukkende vedligeholdelsesprodukter fra Philips til rengøring og afkalkning af maskinen. Disse produkter kan købes hos din lokale forhandler eller hos de godkendte forhandlere eller online på [www.philips.com/parts-and-accessories](http://www.philips.com/parts-and-accessories). Du kan finde en komplet liste over reservedele online ved at indtaste din maskines modelnummer. Du kan finde modelnummeret indvendigt på lågen.

Vedligeholdelsesprodukter og typenumre:

- Afkalkningsopløsning CA6700
- AquaClean-vandfilter CA6903
- Smørefedt HD5061 til bryggeenheden
- Kaffeoliefjernertabletter CA6704

 Brita-filtre er ikke kompatible med denne maskine.

## Fejlfinding

Dette afsnit opsummerer de mest almindelige problemer, der kan forekomme ved brug af maskinen. Supportvideoer og en komplet liste med ofte stillede spørgsmål findes på [www.philips.com/coffee-care](http://www.philips.com/coffee-care). Hvis du ikke kan løse problemet, kan du kontakte dit lokale Philips Kundecenter. Se garantibrochuren for at få kontaktoplysninger.

## Advarselsikoner

Advarselsikon	Løsning
---------------	---------



Ikonet for "tom vandtank" dukker op på displayet.

- Vandtanken er næsten tom. Fyld vandtanken med rent vand til maksimummarkeringen.
- Vandtanken er ikke på plads. Sæt vandtanken i igen.

**Advarselsikon Løsning**



Ikonet for "tilføj bønner" dukker op på displayet.  
 - Fyld kaffebønnebeholderen med kaffebønner.



Ikonet for "tøm kaffegrumsbeholderen" dukker op på displayet.  
 - Kaffegrumsbeholderen er fuld. Tag kaffegrumsbeholderen ud, og tøm den, mens maskinen er tændt. Vent fem sekunder, før du sætter den tilbage på plads.



Ikonet for "sæt bryggeenheden i" dukker op på displayet.  
 - Bryggeenheden er ikke sat i, eller den er ikke placeret korrekt. Tag bryggeenheden ud, og sørg for, at den sidder korrekt. Se kapitlet "Udtagning og isætning af bryggeenheden" for at få trin-for-trin-instruktioner.

**Fejlkoder**

Nedenfor finder du en liste med fejlkoder, som angiver problemer, du kan løse selv. Du kan finde videoinstruktioner på [www.philips.com/coffee-care](http://www.philips.com/coffee-care). Kontakt dit lokale Philips-kundecenter, hvis en anden fejlkode vises. Se kontaktoplysninger i garantibrochuren.

Fejlkode	Problem	Mulig løsning
01	Kaffetragten er tilstoppet.	Sluk for maskinen, og tag stikket ud af stikkontakten. Fjern bryggeenheden. Åbn derefter låget til beholderen til formålet kaffe, og stik enden af skeen ned i kaffen. Bevæg skeen op og ned, indtil den tilstoppede formalede kaffe falder ned. Besøg <a href="http://www.philips.com/coffee-care">www.philips.com/coffee-care</a> hvor du finder detaljerede videoanvisninger.
03	Bryggeenheden er snavset eller ikke smurt ordentligt.	Sluk for maskinen. Skyl bryggeenheden med rent vand, lad den lufttørre, og smør den. Se kapitlet "Rengøring af bryggeenheden", eller besøg <a href="http://www.philips.com/coffee-care">www.philips.com/coffee-care</a> hvor du finder detaljerede videoanvisninger. Tænd derefter for maskinen igen.
04	Bryggeenheden er ikke sat rigtigt i maskinen.	Sluk for maskinen. Fjern bryggeenheden, og sæt den i igen. Sørg for, at bryggeenheden vender korrekt, inden du sætter den i. Se kapitlet "Håndtering af bryggeenheden", eller besøg <a href="http://www.philips.com/coffee-care">www.philips.com/coffee-care</a> hvor du finder detaljerede videoanvisninger. Tænd derefter for maskinen igen.
05	Der er luft i vandkredsløbet.	Genstart maskinen ved at slukke for den og tænde den igen. Hvis det løser problemet, skal du lave 2-3 kopper varmt vand på maskinen. Afkalk maskinen, hvis den ikke er blevet afkalket i en længere periode.
	AquaClean-fileret blev ikke korrekt klargjort før installationen, eller filteret er tilstoppet.	Fjern AquaClean-fileret, og prøv at brygge en kop kaffe igen. Hvis det løser problemet, skal du kontrollere, at AquaClean-fileret er klargjort korrekt, før du sætter det tilbage. Sæt AquaClean-fileret tilbage i vandtanken. Hvis det ikke løser problemet, er filteret muligvis tilstoppet og skal udskiftes.

Fejlkode	Problem	Mulig løsning
11	Maskinen skal nå stuetemperatur.	Giv maskinen tid til at tilpasse sig fra transport-/udendørstemperatur til stuetemperatur. Sluk for maskinen, vent i 30 minutter, og tænd den igen. Hvis det ikke virker, bedes du kontakte dit lokale Philips Kundecenter. Se kontaktoplysninger i garantibrochuren.
14	Maskinen er overophedet.	Sluk maskinen, og tænd den igen efter 30 minutter.

## Fejfindingstabel

Denne afsnit opsummerer de mest almindelige problemer, der kan forekomme ved brug af maskinen. Supportvideoer og en komplet liste med ofte stillede spørgsmål findes på [www.philips.com/coffee-care](http://www.philips.com/coffee-care). Hvis du ikke kan løse problemet, kan du kontakte dit lokale Philips Kundecenter. Se kontaktoplysninger i garantibrochuren.

Problem	Årsag	Løsning
Der er kaffegrums i min nye kaffemaskine.	Denne maskine er blevet testet med kaffe.	Selvom maskinen er blevet omhyggeligt rengjort, kan der være kafferester tilbage. Maskinen er dog helt ny.
Drypbakken fyldes hurtigt op/der er altid lidt vand i drypbakken.	Dette er normalt. Maskinen bruger vand til at skylle det indvendige kredsløb og bryggeenheden med. Noget af vandet løber igennem det indvendige system og direkte ned i drypbakken.	Tøm drypbakken dagligt, eller når den røde indikator for fuld drypbakke stikker op fra drypbakken. Tip: sæt en kop under udløbet for at opsamle det skyllevand, der kommer ud.
Ikonet for "tøm kaffegrumsbeholder" bliver ved med at lyse.	Du har tømt kaffegrumsbeholderen, mens maskinen var slukket, eller sat den i for hurtigt.	Tøm altid kaffegrumsbeholderen, mens maskinen er tændt. Tag kaffegrumsbeholderen ud, vent mindst 5 sekunder, og sæt den derefter i igen.
Maskinen beder om, at kaffegrumsbeholderen tømmes, selvom beholderen ikke er fuld.	Maskinen startede ikke optællingen af kaffegrums forfra, sidst du tømte kaffegrumsbeholderen.	Vent altid ca. 5 minutter, før du sætter kaffegrumsbeholderen på plads igen. Da starter optællingen af kaffegrums forfra fra nul og starter forfra med at tælle kaffegrums korrekt.
		Tøm altid kaffegrumsbeholderen, mens maskinen er tændt. Hvis du tømmer kaffegrumsbeholderen, mens maskinen er slukket, nulstilles kaffegrumsbeholderen ikke.
Kaffegrumsbeholderen er overfyldt, men ikonet "tøm kaffegrumsbeholder" blev ikke vist på displayet.	Du har haft fjernet drypbakken uden at tømme kaffegrumsbeholderen.	Når du fjerner drypbakken, skal du også tømme kaffegrumsbeholderen, selv hvis der er meget lidt kaffegrums i den. Dette sikrer, at optællingen af kaffegrums nulstilles og starter forfra med at tælle kaffegrums korrekt.

Problem	Årsag	Løsning
Jeg kan ikke tage bryggeenheden ud.	Bryggeenheden er ikke korrekt placeret.	Nulstil maskinen på følgende måde: Luk lågen, og sæt vandtanken tilbage igen. Sluk maskinen, og tænd den igen, og vent på, at lysene i drink-ikonerne tændes. Prøv at tage bryggeenheden ud igen. Se kapitlet "Udtagning og isætning af bryggeenheden" for at få trin-for-trin-instruktioner.
Jeg kan ikke sætte bryggeenheden i.	Bryggeenheden er ikke korrekt placeret.	Nulstil maskinen på følgende måde: Luk lågen, og sæt vandtanken tilbage igen. Lad være med at sætte bryggeenheden i maskinen. Sluk for maskinen, og tag stikket ud af stikkontakten. Vent i 30 sekunder, tilslut maskinen igen, og tænd for den, og vent på, at lysene i drink-ikonerne tænder. Placer derefter bryggeenheden i den korrekte position, og sæt den i maskinen igen. Se kapitlet "Udtagning og isætning af bryggeenheden" for at få trin-for-trin-instruktioner.
Kaffen er tynd.	Bryggeenheden er beskidt eller skal smøres.	Tag bryggeenheden (se 'Sådan tages bryggeenheden ud af maskinen') ud, skyl den under rindende vand, og lad den tørre. Smør derefter de bevægelige dele (se 'Smøring af bryggeenheden').
	Maskinen justerer sig selv. Denne procedure startes automatisk, når du bruger maskinen første gang, når du skifter til en anden type kaffebønner eller efter en lang periode uden brug.	Bryg 5 kopper kaffe først for at lade maskinen udføre sin selvjustering.
	Kværnen er sat på en for grov indstilling.	Sæt kværnen på en finere (lavere) indstilling. Bryg 2 til 3 drikke, så du kan smage den fulde forskel.
Kaffen er ikke varm nok.	Den indstillede temperatur er for lav.	Indstil temperaturen til det maksimale. Juster temperaturen ved at trykke på  indstillingsikonet.
	En kold kop reducerer drikkens temperatur.	Forvarm kopperne ved at skylle dem med varmt vand.
	Hvis du tilsætter mælk, reduceres drikkens temperatur.	Uanset om du tilsætter varm eller kold mælk, vil tilsætning af mælk altid reducere kaffens temperatur. Forvarm kopperne ved at skylle dem med varmt vand.



Problem	Årsag	Løsning
Der kommer ikke kaffe ud, eller kaffen kommer meget langsomt ud.	AquaClean-filteret blev ikke korrekt klargjort til installation.	Fjern AquaClean-filtret af, og dispenser lidt varmt vand. Hvis dette virker, var AquaClean-filtret ikke blevet installeret korrekt. Installer og aktivér AquaClean-filtret igen, og følg alle trinnene i kapitlet "AquaClean-vandfiltret".
		Efter en længere periode uden brug skal du klargøre AquaClean-vandfiltret til brug igen og dispensere 2-3 kopper varmt vand.
	AquaClean-vandfilteret er tilstoppet.	Udskift AquaClean-vandfilteret hver tredje måned. Et filter, som er ældre end 3 måneder, kan blive tilstoppet.
	Kværnen er sat på en for fin indstilling.	Sæt kværnen på en grovere (højere) indstilling. Bemærk, at dette vil påvirke kaffens smag.
	Bryggeenheden er snavset.	Tag bryggeenheden ud, og skyl den under vandhanen (se 'Rengøring af bryggeenheden under vandhanen').
	Kaffeudløbet er snavset.	Rengør kaffeudløbsrøret og hullerne i det med en piberenser eller en nål.
	Beholderen til formalet kaffe er tilstoppet	Sluk maskinen, og tag bryggeenheden ud. Åbn låget til beholderen til formalet kaffe, og stik enden af skeen ned i den. Bevæg skeen op og ned, indtil den tilstoppede formalede kaffe falder ned (fig. 34).
	Maskinens kredsløb er tilstoppet af kalk.	Afkalk maskinen med Philips-afkalkningsmiddel. Du skal altid afkalke maskinen, når den beder dig om det.
Mælken er ikke skummet.	Maskiner med LatteGo: LatteGo er ikke samlet rigtigt.	Sørg for, at mælkebeholderen er samlet rigtigt på LatteGos ramme (kliklyd) (se 'Samling af LatteGo (kun bestemte typer)').
	Maskiner med LatteGo: Mælkebeholderen og/eller LatteGos ramme er beskidt.	Skil LatteGo ad, skyl begge delene under rindende vand, eller vask dem i opvaskemaskinen.
	Maskiner med klassisk mælkeskummer: Mælkeskummeren er ikke samlet rigtigt.	Sørg for, at den klassiske mælkeskummer er ordentligt samlet (se 'Samling af den klassiske mælkeskummer (kun bestemte typer)').

Problem	Årsag	Løsning
	Du har brugt en type mælk, der ikke egner sig til at lave skum.	Forskellige mælketyper giver forskellige mængder skum og forskellige skumkvaliteter. Vi har testet følgende mælketyper, som giver mælkeskum med et godt resultat: Letmælk eller sødmælk fra køer og laktosefri mælk.
Der siver mælk ud fra bunden af LatteGo-mælkebeholderen.	Rammen og mælkebeholderen er ikke samlet korrekt.	Indsæt først toppen af mælkebeholderen under krogen øverst på rammen. Tryk derefter den nederste del af mælkebeholderen på plads. Du hører et klik, når den låser på plads.
	Mælkebeholderen og/eller LatteGos ramme er snavset.	Skil LatteGo ad, skyl begge delene under rindende vand, eller vask dem i opvaskemaskinen.
Maskinen ser ud til at være utæt.	Maskinen bruger vand til at skylle det indvendige kredsløb og bryggeenheden med. Dette vand løber igennem det indvendige system og direkte ned i drypbakken. Dette er normalt.	Tøm drypbakken dagligt, eller når indikatoren for fuld drypbakke stikker op fra dækslet til drypbakken. Tip: Sæt en kop under udløbet for at opsamle skyllevand og reducere mængden af vand i drypbakken.
	Drypbakken er overfyldt og er løbet over, hvilket får det til at se ud som om, maskinen er utæt.	Tøm drypbakken dagligt, eller når indikatoren for fuld drypbakke stikker op fra dækslet til drypbakken.
	Vandtanken er ikke sat helt ind i maskinen. Der lækker vand fra vandtanken, og der trænger luft ind i maskinen.	Sørg for, at vandtanken sidder korrekt: Tag den ud, og sæt den så langt ind i maskinen, den kan komme.
	Bryggeenheden er beskidt/tilstoppet.	Skyl bryggeenheden.
	Maskinen står ikke på en vandret overflade.	Anbring maskinen på en vandret overflade, så drypbakken ikke flyder over, og indikatoren for fuld drypbakke fungerer korrekt.
Jeg kan ikke aktivere AquaClean-vandfilteret, og maskinen beder om at blive afkalket.	Filtret er ikke blevet installeret eller udskiftet i tide, efter at skærmen viste AquaClean-påmindelsen. Det betyder, at maskinen ikke længere er helt fri for kalk.	Afkalk maskinen først, og monter derefter AquaClean-filteret.
Det nye vandfilter passer ikke.	Du forsøger at installere et andet filter end Philips AquaClean-filtret.	Det er kun AquaClean-vandfiltret, der passer i maskinen.
	Gummiringen på AquaClean-filteret mangler.	Sæt gummiringen på AquaClean-filteret.

Problem	Årsag	Løsning
Maskinen siger en høj lyd.	Det er normalt, at der kommer lyde fra maskinen under brug.	Hvis maskinen begynder at lyde anderledes, skal bryggeenheden rengøres og smøres (se 'Smøring af bryggeenheden').
	AquaClean-vandfilteret blev ikke korrekt klargjort, og der trækkes nu luft ind i maskinen.	Tag AquaClean-filteret ud af vandtanken, og klargør det korrekt, inden du sætter det i igen. Se kapitlet "AquaClean-vandfilter" for at få trin-for-trin-instruktioner.
	Vandtanken er ikke sat helt i maskinen.	Sørg for, at vandtanken sidder korrekt: Tag den ud, og sæt den så langt ind i maskinen, den kan komme.

## Tekniske specifikationer

Producenten forbeholder sig ret til at forbedre produktets tekniske specifikationer. Alle de forudindstillede mængder er cirkaangivelser.

Beskrivelse	Værdi
Størrelse (B x H x D)	246 x 377 x 434 mm
Vægt	7-7.5 kg
Længde af ledning	1200 mm
Vandtank	1,8 liter
Rumindhold af beholder til kaffebønner	275 g
Rumindhold af kaffegrumsbeholder	12 portioner
LatteGo-kapacitet (mælkebeholder)	250 ml
Justérbart kaffeudløb	88-145 mm
Nominal spænding – Nominal effekt – Strømforsyning	Se dataskiltet indvendigt på lågen (figur A11)

# Inhalt

Geräteüberblick (Abb. A)	47
Bedienfeld	48
Einführung	48
Vor dem ersten Gebrauch	49
Brühen von Getränken	50
Getränke personalisieren	53
Einstellungen der Kaffeemaschine anpassen	54
Die Brühgruppe herausnehmen und einsetzen	56
Reinigung und Wartung	56
AquaClean-Wasserfilter	59
Entkalkungsvorgang (30 Minuten)	60
Bestellen von Zubehör	61
Fehlerbehebung	62
Technische Daten	68

## Geräteüberblick (Abb. A)

A1	Bedienfeld	A10	Serviceklappe
A2	Tassenhalter	A11	Etikett mit Typennummer
A3	Behälter für vorgemahlene Kaffeebohnen	A12	Wasserbehälter
A4	Deckel des Bohnenbehälters	A13	Heißwasserauslauf
A5	Einstellbarer Kaffeeauslauftrichter	A14	Kaffeesatzbehälter
A6	Steckdose für Netzkabel	A15	Vorderseite des Kaffeesatzbehälters
A7	Drehknopf für Mahlgrad	A16	Abdeckung für Abtropfschale
A8	Kaffeebohnenbehälter	A17	Abtropfschale
A9	Brühgruppe	A18	Anzeiger "Abtropfschale voll"

## Zubehör

A19	Netzkabel	A23	Teststreifen zum Bestimmen der Wasserhärte
A20	Schmierfetttube	A24	Klassischer Milchaufschäumer (Nur bestimmte Typen)
A21	AquaClean Wasserfilter	A25	LatteGo (Milchbehälter) (Nur bestimmte Typen)
A22	Messlöffel		

## Bedienfeld

Es gibt mehrere Versionen dieser Espressomaschine mit unterschiedlichen Bedienfeldern. Jede Ausführung verfügt über eine eigene Typennummer. Sie finden diese Typennummer auf dem Etikett auf der Innenseite der Serviceklappe (siehe Abb. A11). Sie können die Typennummer auch finden, indem Sie auf das Einstellungssymbol  tippen und „Support“ auswählen.

Die Abbildungen C, D und E bieten einen Überblick über alle Tasten und Symbole. Nachstehend finden Sie die Beschreibung.

Blättern Sie mithilfe des Nach-oben- und Nach-unten-Pfeils durch die Anzeige, und drücken Sie zur Auswahl oder Bestätigung Ihrer Wahl die OK-Taste.

### Alle Typen (Abb. C/D/E)

C1/D1/E1 Symbole für One-Touch-Getränke

C3. Navigationssymbole (nach oben, nach unten, zurück, OK)

C6. Reinigungsmenü 

C2. Start/Stop-Taste  -Taste

C4. Display

C7. Persönliche Profile 

D2/E2 Menü mit weiteren Getränken

C5. Geräteeinstellungen 

C8. Ein-/Ausschalter

### Nur EP4327, EP4324, EP4321 (Abb. C)

C1 Symbole für One-Touch-Getränke: Espresso, Coffee (Kaffee), Americano, Caffè Crema, Ristretto, Hot Water (heißes Wasser) und Steam (Dampf)

### Nur EP4349, EP4346, EP4343, EP4341 (Abb. D)

D1 Symbole für One-Touch-Getränke: Espresso, Coffee (Kaffee), Americano, Cappuccino, Latte Macchiato, Café au Lait (Milchkaffee)

### Nur EP5447, EP5446, EP5444, EP5443, EP5441 (Abb. E)

E1 Symbole für One-Touch-Getränke: Espresso, Coffee (Kaffee), Americano, Cappuccino, Latte Macchiato, Café au Lait (Milchkaffee)

## Einführung

Herzlichen Glückwunsch zum Kauf eines Kaffeevervollautomaten von Philips! Registrieren Sie Ihr Produkt unter [www.philips.com/registeryourcoffee.com](http://www.philips.com/registeryourcoffee.com) oder durch Scannen des QR-Codes (Abb. 1) in dieser Bedienungsanleitung, um den vollen Support, den Philips bietet, in Anspruch nehmen zu können. Lesen Sie die separate Sicherheitsbroschüre vor dem ersten Gebrauch des Gerät aufmerksam durch, und bewahren Sie sie für eine spätere Verwendung auf.

Um Ihnen den Einstieg zu erleichtern und um sicherzustellen, dass Sie Ihr Gerät bestmöglich nutzen, bietet Ihnen Philips auf verschiedenen Wegen Support an. Im Lieferumfang enthalten ist:

- 1 Eine Bedienungsanleitung mit bildbasierten Benutzeranweisungen und genaueren Informationen zur Reinigung und Wartung.
- 2 Eine Sicherheitsbroschüre mit Anweisungen zur sicheren Verwendung der Kaffeemaschine.

- 3 Für Online-Support (häufig gestellte Fragen, Videos usw.), scannen Sie den QR-Code auf dem Cover dieser Broschüre oder besuchen Sie die Seite [www.philips.com/coffee-care](http://www.philips.com/coffee-care), um den **Support von Philips optimal nutzen zu können**. Sie können den QR-Code auch finden, indem Sie auf das Einstellungssymbol  tippen und Support auswählen.

**i** Dieses Gerät wurde mit Kaffee getestet. Zwar wurde die Maschine anschließend sorgfältig gereinigt, aber es ist möglich, dass noch ein Rest Kaffee in der Maschine ist. Wir garantieren aber, dass Ihre Maschine absolut neu ist.

Um den besten Kaffee zuzubereiten, passt die Kaffeemaschine die Menge des gemahlene Kaffees, der verwendet wird, automatisch an. Damit die Kaffeemaschine den Selbsteinstellungsprozess abschließen kann, sollten Sie zunächst 5 Tassen zubereiten.

Spülen Sie den LatteGo (Milchbehälter) und den klassischen Milchaufschäumer vor dem ersten Gebrauch.

## Vor dem ersten Gebrauch

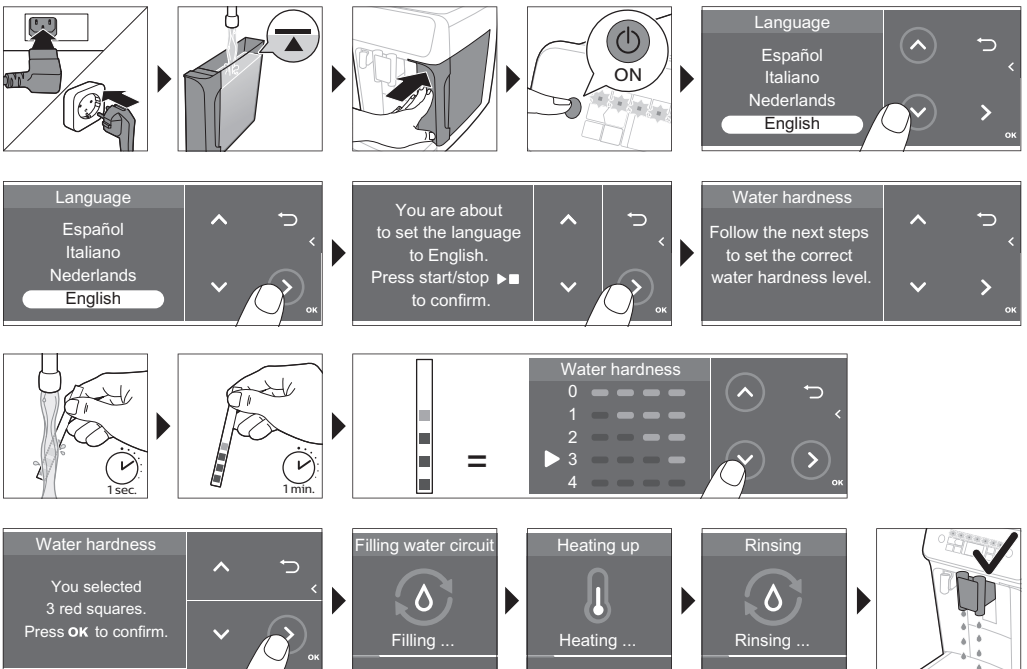

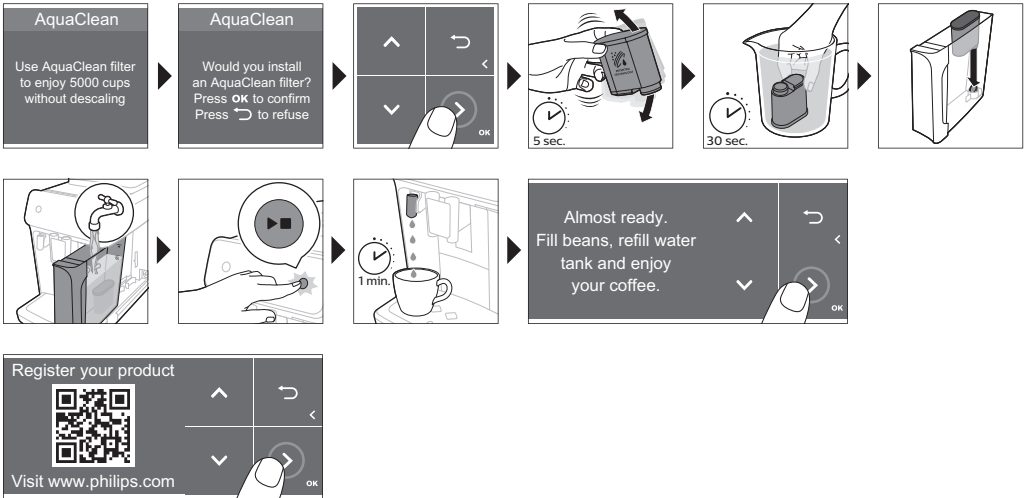

## LatteGo zusammensetzen (nur bestimmte Gerätetypen)

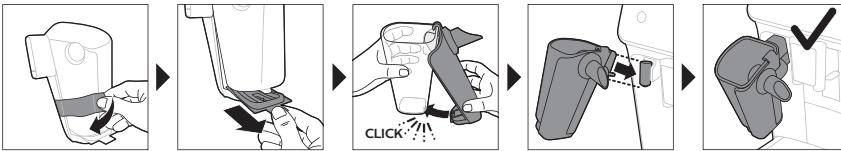

## Den klassischen Milchaufschäumer zusammensetzen (nur bestimmte Gerätetypen)

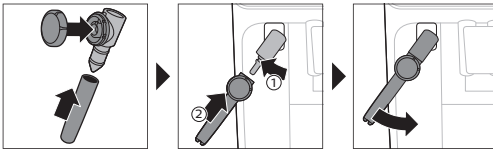



## Brühen von Getränken

### Allgemeine Schritte

- 1 Füllen Sie den Wasserbehälter mit Leitungswasser und den Kaffeebohnenbehälter mit Kaffeebohnen.
- 2 Stecken Sie den kleinen Stecker in die Buchse auf der Rückseite der Maschine. Stecken Sie den Netzstecker in die Steckdose.
- 3 Drücken Sie den Ein-/Ausschalter, um die Maschine einzuschalten.
  - Die Maschine beginnt aufzuheizen und führt den automatischen Spülzyklus durch.
  - Sobald alle Getränke-Symbole ständig aufleuchten, ist die Kaffeemaschine betriebsbereit.

- 4 Stellen Sie eine Tasse unter den Kaffeeauslauftrichter. Schieben Sie den Kaffeeauslauftrichter nach oben oder unten, um die Höhe an die Größe der verwendeten Tasse oder des verwendeten (Abb. 2) Glases anzupassen.

## Kaffee aus Kaffeebohnen zubereiten

- 1 Um einen Kaffee zuzubereiten, tippen Sie auf das gewünschte (Abb. 3) Getränkesymbol oder auf das Symbol (Abb. 4) „Weitere Getränke“ (nur bestimmte Gerätetypen).
  - Sie können das Getränk nun Ihren persönlichen Vorlieben (Abb. 5) anpassen. Benutzen Sie die Pfeiltasten (Abb. 6), um die Kaffeestärke einzustellen. Tippen Sie auf das OK-Symbol, wenn Sie weitere Einstellungen (Abb. 7) anpassen möchten.
- 2 Sie können jederzeit die Start-/Stopp-Taste  drücken, um die Zubereitung des ausgewählten Getränks zu starten.
- 3 Um die Ausgabe von Kaffee zu beenden, bevor die Kaffeemaschine fertig ist, drücken Sie nochmals die Start/Stop -Taste.

 Um 2 Tassen Kaffee gleichzeitig zuzubereiten, tippen Sie zweimal auf das Getränke-Symbol oder wählen Sie das 2x-Symbol, indem Sie den entsprechenden Balken scrollen.

 **Verwenden Sie keine karamellisierten oder aromatisierten Kaffeebohnen.**

## Brühen von milchhaltigen Getränken mit LatteGo (Milchbehälter)

 LatteGo besteht aus einem Milchbehälter, einem Rahmen und einem Aufbewahrungsdeckel. Um ein Auslaufen zu vermeiden, achten Sie darauf, dass der Rahmen und der Milchbehälter ordnungsgemäß zusammengesetzt sind, bevor Sie den Milchbehälter füllen.

- 1 Um LatteGo anzubringen, setzen Sie zuerst den oberen Teil des Milchbehälters unter dem Haken am oberen Ende des Rahmens (Abb. 8). Drücken Sie dann das Unterteil des Milchbehälters wieder zurück. Sie hören ein Klicken, wenn er einrastet (Abb. 9).

Hinweis: Stellen Sie sicher, dass der Milchbehälter und der Rahmen sauber sind, bevor Sie sie zusammensetzen.

- 2 Kippen Sie LatteGo leicht und setzen Sie ihn auf den Heißwasserauslauftrichter (Abb. 10). Drücken Sie ihn wieder hinein, bis er einrastet (Abb. 11).
- 3 Befüllen Sie LatteGo mit Milch (Abb. 12). Füllen Sie den Milchbehälter nicht über die angezeigte Maximalhöhe hinaus.

 Bei der Zubereitung individueller Milchgetränke müssen Sie den Milchbehälter mit mehr beziehungsweise weniger Milch füllen, als für diese Getränke auf LatteGo angegeben.

 Für optimale Ergebnisse verwenden Sie immer direkt aus dem Kühlschrank kommende Milch.

- 4 Stellen Sie eine Tasse auf die Abtropfschale.
- 5 Tippen Sie auf das Symbol für das milchhaltige Getränk Ihrer Wahl oder tippen Sie auf das Symbol „Weitere Getränke“ (nur bestimmte Gerätetypen), um ein anderes Getränk (siehe 'Getränke personalisieren') auszuwählen.
  - Sie können das Getränk nun gemäß Ihrer persönlichen Vorlieben anpassen.
- 6 Drücken Sie die Start/Stop -Taste.
  - Wenn Sie einen Cappuccino, Flat White oder Latte Macchiato zubereiten, gibt das Gerät zuerst Milch und dann Kaffee aus. Wenn Sie Café Latte oder einen Café au Lait zubereiten, gibt das Gerät zuerst Kaffee und anschließend Milch aus.



## 52 Deutsch

- Um die Ausgabe von Milch zu stoppen, bevor die Kaffeemaschine die voreingestellte Menge ausgegeben hat, drücken Sie die Start/Stoppp►■-Taste.
- 7 Um die Ausgabe des Getränks (Milch und Kaffee) zu beenden, bevor die Kaffeemaschine damit fertig ist, drücken Sie die Start/Stoppp►■-Taste.

## Milch mit klassischem Milchaufschäumer aufschäumen oder aufwärmen

**i** Verwenden Sie immer Milch direkt aus dem Kühlschrank. So erhalten Sie die optimale Schaumqualität.

- 1 Kippen Sie den schwarzen Silikon-Griff auf der Kaffeemaschine nach links und schieben Sie den Milchaufschäumer darauf (Abb. 13).
- 2 Füllen Sie ein Milchkännchen mit etwa 100 ml Milch für einen Cappuccino oder mit etwa 150 ml Milch für einen Latte Macchiato.
- 3 Tauchen Sie den Milchaufschäumer ca. 1 cm tief in die Milch.
- 4 Tippen Sie auf das Dampf-Symbol (Abb. 14).
- 5 Wenn Sie Milch aufschäumen möchten, drehen Sie den Knopf am klassischen Milchaufschäumer auf das Milchschaum-Symbol (Abb. 15). Wenn Sie Milch aufwärmen möchten, drehen Sie den Knopf am klassischen Milchaufschäumer auf das Symbol (Abb. 16) „normale Milch“.
- 6 Vergewissern Sie sich, dass das Symbol auf dem Milchaufschäumerknopf auf den schwarzen Pfeil ausgerichtet ist.
- 7 Drücken Sie die Start-/Stopptaste ►■, um den Vorgang zu starten (Abb. 17).
  - Da Gerät beginnt mit dem Aufheizen; Dampf wird in die Milch gepresst und die Milch wird entweder aufgeschäumt oder aufgewärmt.
- 8 Wenn der Milchschaum im Milchkännchen das gewünschte Volumen oder die gewünschte Temperatur erreicht hat, dann drücken Sie erneut die Start/Stopptaste ►■, um den Aufwärm-/Aufschäumvorgang zu beenden.

**i** Schäumen/wärmen Sie Milch nie länger als 90 Sekunden auf. Der Dampf stoppt automatisch nach 90 Sekunden.

**i** Um die beste Milchschaumqualität zu erhalten, sollten Sie das Milchkännchen während des Aufschäumens nicht bewegen.

## Extraschuss (ExtraShot) (nur bestimmte Gerätetypen)



Ihre Maschine bietet Ihnen die Möglichkeit, Ihren Kaffee- und Milchgetränken einen zusätzlichen Schuss Ristretto hinzuzufügen, wenn Sie z. B. gerne einen stärkeren Kaffee hätten.

- 1 Stellen Sie eine Tasse unter den Auslauf.
- 2 Tippen Sie auf eines der Symbole für One-Touch-Getränke oder auf das Symbol „Weitere Getränke“ (nur bestimmte Gerätetypen), um ein Getränk auszuwählen.
- 3 Verwenden Sie den Nach-oben-Pfeil, um die Stärke auf die höchste Stufe einzustellen, und wählen Sie dann die ExtraShot-Funktion (Abb. 18) aus.
- 4 Tippen Sie auf das OK-Symbol, wenn Sie die anderen Einstellungen personalisieren möchten. Drücken Sie Start/Stoppp►■ erneut, um die Getränkezubereitung zu starten.
- 5 Drücken Sie das Start/Stoppp-Symbol ►■ erneut, wenn Sie die Getränkeausgabe beenden möchten, bevor die Maschine fertig ist.

**i** Wenn Sie die ExtraShot-Funktion ausgewählt haben, können Sie nicht mehr als einen Kaffee gleichzeitig zubereiten.

## Brühen von Kaffee aus vorgemahlenem Kaffee



Sie können auch bereits gemahlene Kaffee anstelle von Kaffeebohnen verwenden, z. B. wenn Sie eine andere Kaffeesorte oder entkoffeinierten Kaffee bevorzugen.

- Öffnen Sie den Deckel des Behälters für gemahlene Kaffee, und schütten Sie einen Messlöffel gemahlene Kaffee in den Behälter (Abb. 19). Schließen Sie dann den Deckel.
- Tippen Sie auf eines der Symbole für One-Touch-Getränke oder auf „Weitere Getränke“ (nur bestimmte Gerätetypen), um ein weiteres Getränk auszuwählen.
- Wählen Sie die Funktion für gemahlene Kaffee. Es gibt zwei Möglichkeiten, dies zu tun:
  - Verwenden Sie den Nach-unten-Pfeil, um die Stärke auf die niedrigste Stufe einzustellen, und wählen Sie dann die „gemahlener Kaffee“-Funktion aus.
  - Drücken Sie das Einstellungssymbol  und verwenden Sie den Nach-unten-Pfeil um die „gemahlener Kaffee“-Funktion auszuwählen.
- Drücken Sie erneut die Start/Stopp-Taste , um die Kaffeeausgabe zu beenden, bevor die Maschine fertig ist.

**i** Wenn Sie die „gemahlener Kaffee“-Funktion auswählen:

- wird diese automatisch gespeichert.
- können Sie nicht mehr als einen Kaffee gleichzeitig zubereiten.
- können Sie keine andere Aromastärke auswählen.

## Heißes Wasser bereiten

- Entfernen Sie LatteGo beziehungsweise den Milchaufschäumer, falls er angebracht ist.
- Stellen Sie eine Tasse unter den Heißwasserauslauf.
- Tippen Sie auf das Symbol für heißes Wasser (nur bestimmte Gerätetypen) oder auf das „Weitere Getränke“-Symbol (nur bestimmte Gerätetypen) (Abb. 4), um heißes Wasser auszuwählen.
- Stellen Sie die Menge oder Temperatur des heißen Wassers über den Nach-oben- und den Nach-unten-Pfeil nach Wunsch ein.
- Drücken Sie die Start/Stopp-Taste .
  - Aus dem Heißwasserauslauf (Abb. 20) wird heißes Wasser ausgegeben.
- Um die Ausgabe von Heißwasser zu beenden, bevor die Kaffeemaschine den Vorgang abgeschlossen hat, drücken Sie nochmals die Start/Stopp-Taste .

## Getränke personalisieren

Die Maschine ermöglicht Ihnen, die Getränkeinstellungen Ihren eigenen Vorlieben anzupassen und das angepasste Getränk in einem persönlichen Profil zu speichern. Die verschiedenen Profile haben unterschiedliche Farben.



Wenn Sie ein Getränk ausgewählt haben, indem Sie auf eines der Symbole für One-Touch-Getränke oder auf „Weitere Getränke“ (nur bestimmte Gerätetypen) getippt haben, können Sie die Einstellungen folgendermaßen anpassen:

- Passen Sie die Aromastärke mithilfe der Nach-oben- und Nach-unten-Symbole (Abb. 21) an. Es gibt 5 Stärken, wobei die niedrigste Stufe den mildesten und die höchste Stufe den stärksten Kaffee braut.
- Passen Sie die Kaffee (Abb. 22)- und/oder Milchmenge (nur bestimmte Gerätetypen) über die Nach-oben- und Nach-unten-Symbole an. Für jede der Einstellungen sind 5 Mengen verfügbar.

**i** Sobald das Gerät Ihr Getränk zubereitet hat, werden die gewählten Einstellungen automatisch im von Ihnen ausgewählten Profil gespeichert.

## Ein Profil auswählen

In „Meine Kaffeeauswahl“ können Sie ein Profil auswählen und ein Rezept speichern.

- 1 Tippen Sie mehrmals auf das Symbol „Profile“ , um eines der Farbprofile auszuwählen. Jedes Profil hat eine andere Farbe.
- 2 Wählen Sie ein Getränk aus, indem Sie auf eines der Symbole für One-Touch-Getränke oder auf „Weitere Getränke“ (nur bestimmte Gerätetypen) tippen.
- 3 Passen Sie die Getränkeeinstellung Ihren Vorlieben an.
- 4 Drücken Sie die Start/Stop-Taste , um das ausgewählte Getränk zuzubereiten
  - Ihre neuen Getränkeeinstellungen wurden jetzt im ausgewählten Farbprofil gespeichert.

**i** Sie können das Gerät (siehe 'Werkseinstellung wiederherstellen') jederzeit auf die Werkseinstellung zurücksetzen.

## Gästeprofil

Ihr Gerät verfügt über ein Gästeprofil. Wenn das Gästeprofil ausgewählt ist, ist das Profilsymbol deaktiviert. Wenn Sie dieses Profil auswählen, können Sie die Einstellungen zwar nach Belieben anpassen, das zubereitete Rezept wird jedoch nicht gespeichert.

## Einstellungen der Kaffeemaschine anpassen

### Wasserhärte einstellen

**i** Wir empfehlen Ihnen, den Wasserhärtegrad gemäß dem Wasserhärtegrad in Ihrer Region einzustellen. So sorgen Sie für eine optimale Leistung und stellen eine längere Lebensdauer des Geräts sicher. Dies erspart Ihnen auch, das Gerät allzu häufig entkalken zu müssen. Die Voreinstellung für die Wasserhärte ist 4: hartes Wasser.

**Verwenden Sie den Wasserhärte-Teststreifen im Lieferumfang, um die Wasserhärte in Ihrer Region zu bestimmen:**

- 1 Halten Sie den Wasserhärte-Teststreifen eine Sekunde lang in Leitungswasser (Abb. 23).
- 2 Warten Sie eine Minute. Die Anzahl der Quadrate auf dem Teststreifen, die rot werden, zeigen die Wasserhärte (Abb. 24) an.

**Stellen Sie die Wasserhärte richtig auf dem Gerät ein:**

- 1 Tippen Sie auf das Einstellungssymbol  und wählen Sie mithilfe der Nach-oben- und Nach-unten-Pfeile die Option „Wasserhärte“ aus. Drücken Sie dann das OK-Symbol, um zu bestätigen.
- 2 Wählen Sie über die Nach-oben- und Nach-unten-Symbole den Wasserhärtegrad aus. Die Anzahl der ausgewählten roten Quadrate auf dem Display sollte der Anzahl der roten Quadrate auf dem Teststreifen (Abb. 25) entsprechen.
- 3 Wenn Sie die richtige Wasserhärte eingestellt haben, dann tippen Sie zur Bestätigung auf das OK-Symbol.

## Einstellung des Mahlgrads

Sie können die Kaffeestärke mithilfe des Drehknopfs im Bohnenbehälter ändern. Je niedriger die Mahlgradeinstellung, desto feiner werden die Kaffeebohnen gemahlen und desto stärker wird der Kaffee. Es stehen 12 verschiedene Mahlwerkseinstellungen zur Auswahl.

Das Gerät wurde so eingestellt, dass der bestmögliche Geschmack aus Ihren Kaffeebohnen geholt wird. Daher empfehlen wir Ihnen, die Mahlwerkseinstellung erst nach 100–150 zubereiteten Tassen Kaffee zu verändern (ca. 1 Monat Nutzung).

**i** Sie können den Mahlgrad nur einstellen, während die Kaffeemaschine Kaffeebohnen mahlt. Sie müssen 2 bis 3 Getränke brühen, bevor Sie den vollen Unterschied herauschmecken können.

**A** Drehen Sie den Mahleinstellungs-Drehknopf immer nur jeweils um eine Position, um Schäden am Mahlwerk zu verhindern.

- 1 Stellen Sie eine Tasse unter den Kaffeeauslaufrichter.
- 2 Öffnen Sie den Deckel des Kaffeebohnenbehälters.
- 3 Tippen Sie auf das Espresso-Symbol und drücken Sie dann die Start/Stoppsymbol-Taste.
- 4 Wenn das Mahlwerk anfängt zu arbeiten, drücken Sie den Mahlwerk-Drehknopf und drehen Sie ihn nach links oder rechts. (Abb. 26)

## Andere Geräteeinstellungen anpassen

Durch Tippen auf das Einstellungssymbol  können Sie die folgenden Geräteeinstellungen anpassen:

- Wasserhärte: Sie können je nach Wasserhärte in Ihrer Region aus 5 verschiedenen Wasserhärtegraden auswählen;
- Timer (Stand-by): Sie können 15, 30, 60 oder 180 Minuten auswählen.
- Anzeigehelligkeit: Sie können „niedrig“, „mittel“ oder „hoch“ auswählen.
- Sprache
- Ton: Sie können das akustische Signal des Geräts aktivieren oder deaktivieren.
- Temperatur: Sie können aus 3 Brühtemperaturen für Ihren Kaffee auswählen
- Frontbeleuchtung (nur bestimmte Gerätetypen): Sie können „immer eingeschaltet“, „während der Zubereitung eingeschaltet“ oder „immer ausgeschaltet“.
- Messeinheit: Sie können zwischen ml oder oz wählen.

## Werkseinstellung wiederherstellen

Das Gerät kann jederzeit auf die Werkseinstellungen zurückgesetzt werden.

- 1 Tippen Sie auf das Einstellungssymbol .
- 2 Wählen Sie mithilfe der Nach-oben- und Nach-unten-Symbole die Option „Werkseinstellung“ aus. Tippen Sie zur Bestätigung auf das OK-Symbol.
- 3 Drücken Sie die Start/Stoppsymbol-Taste, um zu bestätigen, dass Sie die Einstellungen wiederherstellen möchten.
  - Die Einstellungen werden jetzt zurückgesetzt.

**i** Die folgenden Werkseinstellungen werden standardmäßig wiederhergestellt. Wasserhärte, Standby-Timer, Anzeigehelligkeit, Ton, Temperatur, Frontbeleuchtung, Profile.

# Die Brühgruppe herausnehmen und einsetzen

Ausführliche Video-Anweisungen zum Entfernen, Einsetzen und Reinigen der Brühgruppe finden Sie unter [www.philips.com/coffee-care](http://www.philips.com/coffee-care).

## Entfernen der Brühgruppe aus der Maschine

- 1 Schalten Sie die Maschine aus.
- 2 Nehmen Sie den Wasserbehälter heraus und öffnen Sie die Serviceklappe (Abb. 27).
- 3 Drücken Sie die PUSH-Taste (Abb. 28) und ziehen Sie am Griff der Brühgruppe, um diese aus der Kaffeemaschine (Abb. 29) herauszunehmen.

## Wiedereinsetzen der Brühgruppe

**A** Bevor Sie die Brühgruppe wieder in das Gerät einsetzen, stellen Sie sicher, dass sie richtig positioniert ist.

- 1 Überprüfen Sie, ob die Brühgruppe in der richtigen Position ist. Der Pfeil auf dem gelben Zylinder auf der Seite der Brühgruppe muss auf einer Linie liegen mit dem schwarzen Pfeil und N (Abb. 30).
  - Wenn sie nicht ausgerichtet sind, drücken Sie den Hebel, bis er die Unterseite der Brühgruppe (Abb. 31) berührt.
- 2 Schieben Sie die Brühgruppe entlang der Führungsschienen an den Seiten (Abb. 32) in die Maschine zurück, bis sie mit einem Klick (Abb. 33) einrastet. Drücken Sie nicht die PUSH-Taste (Drucktaste).
- 3 Schließen Sie die Serviceklappe und setzen Sie den Wasserbehälter wieder ein.

## Reinigung und Wartung

Regelmäßiges Reinigen und Warten halten Ihr Gerät in einwandfreiem Zustand und garantieren lang anhaltenden Kaffeegenuss und zuverlässigen Kaffeefluss.

In der folgenden Tabelle finden Sie ausführliche Informationen, wann und wie alle herausnehmbaren Bestandteile des Geräts gereinigt werden sollten. Weitere Informationen und Video-Anweisungen finden Sie unter [www.philips.com/coffee-care](http://www.philips.com/coffee-care). Abbildung B bietet einen Überblick über die Teile, die in der Spülmaschine gereinigt werden können.

Abnehmbare Teile	Wann wird das Gerät gereinigt	Wie wird das Gerät gereinigt
Brühgruppe	Wöchentlich	Nehmen Sie die Brühgruppe aus der Kaffeemaschine (siehe 'Die Brühgruppe herausnehmen und einsetzen'). Spülen Sie sie unter fließendem Leitungswasser (siehe 'Brühgruppe unter fließendem Leistungswasser reinigen').
	Monatlich	Reinigen Sie die Brühgruppe mit der Philips Tablette (siehe 'Reinigung der Brühgruppe mit den Tabletten zur Entfernung von Kaffeefett') zum Entfernen von Kaffeefett.

Abnehmbare Teile	Wann wird das Gerät gereinigt	Wie wird das Gerät gereinigt
Klassischer Milchaufschäumer	Nach jedem Gebrauch	Reinigen Sie den Milchschaumer zunächst mit dem Schnellreinigungsprogramm „Quick Milk Clean“, während er am Gerät befestigt ist. Anschließend nehmen Sie den Milchaufschäumer ab und zerlegen ihn in seine Einzelteile. Reinigen Sie alle Teile unter fließendem Wasser oder in der Spülmaschine.
Behälter für vorgemahlene Kaffee	Prüfen Sie wöchentlich, ob der Behälter für gemahlene Kaffee nicht verstopft ist.	Ziehen Sie den Netzstecker aus der Steckdose, und entfernen Sie die Brühgruppe aus dem Gerät. Öffnen Sie den Deckel des Behälters für gemahlene Kaffee und stecken Sie den Löffelstiel hinein. Bewegen Sie den Stiel auf und ab, bis der Klumpen aus gemahlenem Kaffee herausfällt (Abb. 34). Besuchen Sie <a href="http://www.philips.com/coffee-care">www.philips.com/coffee-care</a> für ausführliche Video-Anweisungen.
Kaffeessatzbehälter	Leeren Sie den Kaffeessatzbehälter, wenn das Gerät Sie dazu auffordert. Reinigen Sie sie einmal pro Woche.	Entfernen Sie den Kaffeessatzbehälter immer bei eingeschaltetem Gerät. Spülen Sie den Behälter mit etwas Spülmittel unter fließendem Wasser ab oder reinigen Sie ihn in der Spülmaschine. <b>Die Vorderseite des Kaffeessatzbehälters (Abb. A15) ist nicht spülmaschinenfest.</b>
Abtropfschale	Leeren Sie täglich die Abtropfschale, sobald die rote Anzeige „Abtropfschale voll“ durch die Abtropfschale (Abb. 35) zu sehen ist. Reinigen Sie die Abtropfschale einmal pro Woche.	Nehmen Sie die Abtropfschale (Abb. 36) heraus und spülen Sie sie unter fließendem Wasser mit etwas Spülmittel ab. Sie können die Abtropfschale auch in der Spülmaschine reinigen. <b>Die Vorderseite des Kaffeessatzbehälters (Abb. A15) ist nicht spülmaschinenfest.</b>
LatteGo	Nach jedem Gebrauch	Reinigen Sie den LatteGo zunächst mit dem Schnellreinigungsprogramm „Quick Milk Clean“- , während er am Gerät befestigt ist. Nehmen Sie ihn dann aus der Maschine und spülen Sie ihn unter fließendem Wasser ab oder reinigen Sie ihn im Geschirrspüler.
Schmierung der Brühgruppe	Alle 2 Monate	Beachten Sie die Tabelle mit Angaben zur Schmierung und schmieren Sie die Brühgruppe mit Philips Schmierfett (siehe 'Schmierung der Brühgruppe').
Wasserbehälter	Wöchentlich	Spülen Sie den Wasserbehälter unter fließendem Wasser ab.
Vorderseite des Geräts	Wöchentlich	Reinigen Sie die Vorderseite wöchentlich mit einem nicht-scheuernden Tuch.

## Brühgruppe reinigen

Eine regelmäßige Reinigung der Brühgruppe beugt eine Verstopfung des internen Kreislaufs durch Kaffeereste vor. Supportvideos zum Entfernen, Einsetzen und Reinigen der Brühgruppe finden Sie unter [www.philips.com/coffee-care](http://www.philips.com/coffee-care).

### Brühgruppe unter fließendem Leistungswasser reinigen

- 1 Entfernen Sie die Brühgruppe (siehe 'Die Brühgruppe herausnehmen und einsetzen').
- 2 Spülen Sie die Brühgruppe gründlich mit Wasser ab. Reinigen Sie vorsichtig (Abb. 37) den oberen Filter der Brühgruppe.
- 3 Lassen Sie die Brühgruppe an der Luft trocknen, bevor Sie sie zurück in die Maschine einsetzen. Trocknen Sie die Brühgruppe nicht mit einem Tuch, damit keine Fusseln in die Brühgruppe gelangen.

### Reinigung der Brühgruppe mit den Tabletten zur Entfernung von Kaffeefett

Verwenden Sie nur die Philips Tabletten zum Entfernen von Kaffeefett.

- 1 Tippen Sie auf das Reinigungssymbol  und wählen Sie mithilfe der Nach-oben- und Nach-unten-Taste „Reinigung der Brühgruppe“ aus.
- 2 Tippen Sie zur Bestätigung auf das OK-Symbol und folgen Sie dann den Anweisungen auf dem Bildschirm.

## Schmierung der Brühgruppe

Um die Leistung Ihres Geräts zu verbessern, empfehlen wir Ihnen, die Brühgruppe alle 2 Monate zu schmieren. So wird sichergestellt, dass sich die beweglichen Teile weiterhin reibungslos bewegen.

- 1 Tragen Sie eine dünne Schicht Schmierfett auf den Kolben (grauer Teil) der Brühgruppe (Abb. 38) auf.
- 2 Tragen Sie eine dünne Schicht Schmierfett um den Schaft (grauer Teil) im unteren Teil der Brühgruppe (Abb. 39) auf.
- 3 Geben Sie eine dünne Schicht Fett auf die Schienen auf beiden Seiten (Abb. 40).

## LatteGo-Milchbehälter reinigen (nur bestimmte Gerätetypen)

### LatteGo-Schnellreinigung

- 1 Überprüfen Sie, ob der LatteGo korrekt am Gerät (Abb. 10) angebracht ist.
- 2 Stellen Sie eine Tasse unter den Auslauf.
- 3 Tippen Sie auf das Reinigungssymbol  und wählen Sie mithilfe der Nach-oben- und Nach-unten-Pfeile das Schnellreinigungsprogramm „Quick Milk Clean“ aus.
- 4 Tippen Sie zur Bestätigung auf das OK-Symbol und folgen Sie dann den Anweisungen auf dem Bildschirm, um Milch zu entfernen, die sich möglicherweise noch im Milchsystem befindet.
  - Das Milchsystem gibt kleine heiße Wasserspritzer ab.
- 5 Bewahren Sie den LatteGo mit der restlichen Milch im Kühlschrank auf.

### Gründliche Reinigung des LatteGo

- 1 Nehmen Sie LatteGo von der Maschine (Abb. 41) ab.
- 2 Gießen Sie etwaige Milchreste aus.
- 3 Drücken Sie die Entriegelungstaste, und nehmen Sie den Milchbehälter aus dem Rahmen von LatteGo (Abb. 42).
- 4 Reinigen Sie alle Teile in der Spülmaschine oder mit lauwarmen fließenden Wasser und etwas Spülmittel.

## Reinigung des klassischen Milchaufschäumers (nur bestimmte Gerätetypen)

### Schnellreinigung des klassischen Milchaufschäumers

- 1 Vergewissern Sie sich, dass der Milchaufschäumer korrekt am Gerät (Abb. 13) angebracht ist.
- 2 Stellen Sie eine Tasse unter den Auslauf.
- 3 Tippen Sie auf das Reinigungssymbol  und wählen Sie mithilfe der Nach-oben- und Nach-unten-Pfeile das Schnellreinigungsprogramm „Quick Milk Clean“ aus.
- 4 Tippen Sie zur Bestätigung auf das OK-Symbol und folgen Sie dann den Anweisungen auf dem Bildschirm, um Milch zu entfernen, die sich möglicherweise noch im Milchschaumer befindet.
  - Das Milchsystem gibt kleine heiße Wasserspritzer ab.
- 5 Reinigen Sie den Milchaufschäumer mit einem feuchten Tuch.

### Tägliche Reinigung des klassischen Milchaufschäumers

- 1 Lassen Sie den Milchaufschäumer vollständig abkühlen.
- 2 Kippen Sie den Milchaufschäumer nach links und nehmen Sie das Metall- und das Silikonteil (Abb. 43) ab.
- 3 Nehmen Sie die drei Teile (Abb. 44) auseinander und spülen Sie sie mit frischem Wasser ab oder reinigen Sie sie in der Spülmaschine.
- 4 Setzen Sie die drei Teile des Milchaufschäumers wieder zusammen und setzen Sie den Milchaufschäumer wieder auf das Gerät.

## AquaClean-Wasserfilter

Ihre Kaffeemaschine ist für AquaClean geeignet. Um ein noch besseres Kaffee-Aroma zu erhalten, können den AquaClean-Wasserfilter in den Wasserbehälter setzen. Der Wasserfilter verringert auch den Entkalkungsaufwand, indem er die Bildung von Kalk in Ihrem Gerät reduziert. Sie können den AquaClean-Wasserfilter bei Ihrem Händler vor Ort, einem autorisierten Service-Center oder online unter [www.philips.com/parts-and-accessories](http://www.philips.com/parts-and-accessories) erwerben.

## AquaClean-Filterstatusanzeige

Wenn der AquaClean aktiv ist, wird der Status des AquaClean-Filters immer als Prozentsatz auf dem Display angezeigt.

- Wenn der Status des AquaClean-Filters 10 % oder weniger beträgt, wird bei jedem Einschalten des Geräts 2 Sekunden lang eine Meldung angezeigt. Die Meldung weist darauf hin, dass Sie einen neuen Filter kaufen sollten.
- Wenn der Status des Filters 0 % beträgt, bitte das Gerät Sie bei jedem Einschalten, den AquaClean-Filter zu wechseln.

## Den AquaClean-Wasserfilter aktivieren (5 Minuten).



**i** Das Gerät erkennt nicht automatisch, dass ein Filter in den Wasserbehälter eingesetzt wurde. Sie müssen daher jeden neuen AquaClean-Wasserfilter aktivieren, den Sie im Reinigungsmodus installieren.

Wenn das Gerät die Filteraktivierungsmeldung nicht mehr anzeigt, können Sie den AquaClean-Wasserfilter zwar dennoch aktivieren, müssen das Gerät aber zunächst entkalken.

**i** Sie können den AquaClean-Wasserfilter erst verwenden, wenn Ihr Gerät komplett kalkfrei ist.



Bevor Sie den AquaClean-Wasserfilter aktivieren, muss der Filter vorbereitet werden. Dazu wird er in Wasser eingeweicht, wie nachstehend beschrieben. Wenn Sie dies nicht tun, könnte Luft in das Gerät gesaugt werden; dies verursacht ein lautes Geräusch und das Gerät ist dann nicht mehr in der Lage, Kaffee zu brühen.

- 1 Tippen Sie auf das Reinigungssymbol  und wählen Sie mithilfe der Nach-oben- und Nach-unten-Pfeile „AquaClean“ aus.
- 2 Tippen Sie zur Bestätigung auf das OK-Symbol.
- 3 Wenn die Aktivierungsanzeige erscheint, dann tippen Sie erneut auf das OK-Symbol. Folgen Sie den Anweisungen auf dem Bildschirm.
- 4 Schütteln Sie den Filter ca. 5 Sekunden (Abb. 45) lang.
- 5 Tauchen Sie den Filter mit der Oberseite in eine Kanne mit kaltem Wasser, und schütteln/drücken Sie ihn (Abb. 46).
- 6 Setzen Sie den AquaClean-Filter senkrecht auf den Filteranschluss im Wasserbehälter. Drücken Sie ihn auf den niedrigstmöglichen Punkt (Abb. 47).
- 7 Füllen Sie den Wasserbehälter mit frischem Wasser und setzen Sie ihn wieder in das Gerät ein.
- 8 Wenn der LatteGo angebracht ist, dann entfernen Sie diesen (nur bestimmte Gerätetypen).
- 9 Stellen Sie einen Behälter unter den Heißwasserauslauf/Milchaufschäumer.
- 10 Drücken Sie die Start/Stopp-Taste , um den Aktivierungsvorgang zu starten.
- 11 Der Heißwasserauslauf/Milchaufschäumer gibt 1 Minute lang heißes Wasser aus.
- 12 Der Filter ist nun erfolgreich aktiviert.

## Den AquaClean-Wasserfilter auswechseln (5 Minuten).

Sobald 95 Liter Wasser durch den Filter gelaufen sind, funktioniert der Filter nicht mehr. Die AquaClean-Statusanzeige sinkt auf 0 %, um Sie an den Filterwechsel zu erinnern. Solange die AquaClean-Statusanzeige auf dem Display angezeigt wird, können Sie den Filter wechseln, ohne dass vorher eine Entkalkung des Geräts erforderlich ist. Wenn Sie den AquaClean-Wasserfilter nicht rechtzeitig austauschen, erlischt die AquaClean-Anzeige irgendwann. In diesem Fall können Sie den Filter trotzdem auswechseln, müssen allerdings zuerst das Gerät entkalken.

Wenn die AquaClean-Statusanzeige auf 0 % sinkt oder das Gerät Sie daran erinnert, den AquaClean-Filter zu wechseln, dann ...

- 1 nehmen Sie den alten AquaClean-Wasserfilter heraus.
- 2 setzen Sie einen neuen Filter ein und aktivieren Sie ihn wie im Kapitel „Den AquaClean-Wasserfilter aktivieren (5 Minuten)“ beschrieben.

**i** Tauschen Sie den AquaClean-Wasserfilter mindestens alle 3 Monate aus, selbst wenn die Kaffeemaschine noch nicht anzeigt, dass ein Filteraustausch notwendig ist.

## Entkalkungsvorgang (30 Minuten)

Verwenden Sie ausschließlich Entkalker von Philips. Unter keinen Umständen dürfen Sie Entkalker auf Schwefel-, Salz- oder Essigsäurebasis (Essig) verwenden, da dies den Wasserkreislauf der Maschine beschädigen kann und die Kalkablagerungen nicht ordnungsgemäß auflöst. Wenn Sie einen anderen Entkalker als den von Philips verwenden, verfällt die Garantie. Auch wenn Sie das Gerät nicht entkalken, verfällt die Garantie. Die Philips Entkalkungslösung ist im Online-Shop unter [www.philips.com/coffee-care](http://www.philips.com/coffee-care) erhältlich.

Wenn die Maschine entkalkt werden muss, wird auf dem Display eine Meldung angezeigt.

- 1 Berühren Sie das Reinigungssymbol  auf der Benutzeroberfläche und wählen Sie im Menü „Entkalken“ aus.
- 2 Folgen Sie den Anweisungen auf dem Bildschirm.

- 3 Entfernen Sie LatteGo beziehungsweise den Milchaufschäumer, falls er angebracht ist.
- 4 Entfernen Sie die Abtropfschale und den Kaffeesatzbehälter, leeren Sie diese und setzen Sie beides zurück in das Gerät.
- 5 Nehmen Sie den Wasserbehälter ab, und entleeren Sie ihn. Entfernen Sie dann den AquaClean-Wasserfilter.
- 6 Gießen Sie die gesamte Flasche Philips Entkalker in den Wasserbehälter und füllen Sie ihn dann bis zur Markierung Calc/Clean (Entkalken) mit frischem Wasser auf (Abb. 48). Setzen Sie ihn wieder in das Gerät ein.
- 7 Stellen Sie einen großen Behälter (1,5 l) unter den Kaffeeauslauf und den Wasserauslauf.
- 8 Drücken Sie die Start/Stopp-Taste ►■, um die Entkalkung zu starten. Der Entkalkungsvorgang dauert etwa 30 Minuten und besteht aus einem Entkalkungszyklus und einem Spülzyklus.
- 9 Warten Sie, bis das Gerät kein Wasser mehr ausgibt. Füllen Sie den Wasserbehälter wieder auf, wenn eine entsprechende Meldung auf dem Display erscheint. Wenn kein Wasser mehr läuft, ist der Reinigungsvorgang beendet.
- 10 Setzen Sie einen neuen AquaClean-Wasserfilter in den Wasserbehälter und aktivieren Sie ihn.
  - Wenn der Entkalkungsvorgang beendet ist, erinnert Sie die Maschine daran, den neuen AquaClean (siehe 'Den AquaClean-Wasserfilter auswechseln (5 Minuten).')-Filter zu installieren.

 **Tip:** Der AquaClean-Filter reduziert den Entkalkungsaufwand!

## Wenn der Entkalkungsvorgang unterbrochen wurde

Sie können den Entkalkungsvorgang abbrechen, indem Sie den Ein-/Ausschalter auf dem Bedienfeld drücken. Wenn der Entkalkungsvorgang vorzeitig unterbrochen wurde, gehen Sie wie folgt vor:

- 1 Leeren und spülen Sie den Wasserbehälter gründlich.
- 2 Füllen Sie den Wasserbehälter bis zur Markierung Calc/Clean mit frischem Wasser, und schalten Sie das Gerät wieder ein. Das Gerät heizt auf und führt einen automatischen Spülzyklus durch.
- 3 Bevor Sie Getränke zubereiten, führen Sie einen manuellen Spülzyklus durch. Um einen manuellen Spülzyklus durchzuführen, geben Sie erst einen halben Wasserbehälter heißes Wasser aus, indem Sie wiederholt auf die Heißwasser-Funktion tippen, und bereiten Sie dann zwei Tassen gemahlene Kaffee zu, ohne vom Gerät gemahlene Kaffee hinzuzugeben.

 **i** Wenn die Entkalkung nicht beendet wurde, muss so bald wie möglich ein weiterer Entkalkungsvorgang durchgeführt werden.

## Bestellen von Zubehör

Verwenden Sie zum Reinigen und Entkalken des Geräts nur Philips Wartungsprodukte. Sie können diese Produkte bei Ihrem lokalen Händler, in den autorisierten Kundenzentren oder online unter [www.philips.com/parts-and-accessories](http://www.philips.com/parts-and-accessories) erwerben. Um eine vollständige Online-Ersatzteilliste zu finden, geben Sie die Modellnummer Ihres Geräts ein. Sie finden die Modellnummer auf der Innenseite der Serviceklappe.

Wartungsprodukte und Typnummern:

- Entkalkungslösung CA6700
- AquaClean-Wasserfilter CA6903
- Fett für Brühgruppe HD5061
- Kaffeefettlöser-Tabletten CA6704

 **i** Brita-Filter sind mit diesem Gerät nicht kompatibel.

# Fehlerbehebung

In diesem Kapitel werden die häufigsten Probleme beschrieben, die beim Gebrauch der Maschine auftreten können. Supportvideos und eine vollständige Liste häufig gestellter Fragen finden Sie unter [www.philips.com/coffee-care](http://www.philips.com/coffee-care). Sollten Sie das Problem nicht beheben können, wenden Sie sich an ein Philips Service-Center in Ihrem Land. Kontaktinformationen können Sie der Garantieschrift entnehmen.

## Warnsymbole

**Warnsymbol**      **Lösung**



Das Symbol „Wasserbehälter leer“ wird auf dem Display angezeigt.

- Der Wasserbehälter ist fast leer. Füllen Sie den Wasserbehälter bis zur Maximal-Markierung mit frischem Wasser.
- Der Wasserbehälter ist nicht ordnungsgemäß eingesetzt. Setzen Sie den Wasserbehälter wieder ein.



Das Symbol „Bohnen auffüllen“ erscheint auf dem Display.

- Füllen Sie den Kaffeebohnenbehälter mit Kaffeebohnen.



Auf dem Display wird das Symbol „Kaffeesatzbehälter leeren“ angezeigt.

- Der Kaffeesatzbehälter ist voll. Entfernen und entleeren Sie den Kaffeesatzbehälter immer bei eingeschaltetem Gerät. Warten Sie 5 Sekunden, bevor Sie den Behälter wieder einsetzen.



Das Symbol „Brühgruppe einsetzen“ wird auf dem Display angezeigt.

- Die Brühgruppe ist nicht oder nicht richtig eingesetzt. Nehmen Sie die Brühgruppe heraus und stellen Sie sicher, dass sie richtig einrastet. Eine Schritt-für-Schritt-Anleitung finden Sie in Kapitel „Die Brühgruppe herausnehmen und einsetzen“.

## Fehlercodes

Nachstehend finden Sie eine Liste der Fehlercodes für die Probleme, die Sie selbst beheben können. Video-Anweisungen finden Sie unter [www.philips.com/coffee-care](http://www.philips.com/coffee-care). Wenn ein anderer Fehlercode angezeigt wird, wenden Sie sich an ein Philips Service-Center in Ihrem Land. Kontaktinformationen können Sie der Garantieschrift entnehmen.

**Fehlercode**      **Problem**

**Mögliche Lösung**

01	Der Kaffeetrichter ist verstopft.	Schalten Sie das Gerät aus und ziehen Sie den Netzstecker aus der Steckdose. Entfernen Sie die Brühgruppe. Öffnen Sie dann den Deckel des Behälters für vorgemahlene Kaffee, und führen Sie den Löffelstiel in den Kaffeetrichter ein. Bewegen Sie den Stiel auf und ab, bis der Klumpen aus gemahlenem Kaffee herausfällt. Besuchen Sie <a href="http://www.philips.com/coffee-care">www.philips.com/coffee-care</a> für ausführliche Video-Anweisungen.
----	-----------------------------------	---

Fehlercode	Problem	Mögliche Lösung
03	Die Brühgruppe ist schmutzig oder nicht gut gefettet.	Schalten Sie die Maschine aus. Spülen Sie die Brühgruppe mit frischem Wasser aus, lassen Sie sie an der Luft trocknen, und fetten Sie sie dann ein. Schlagen Sie das Kapitel "Reinigung der Brühgruppe" nach oder besuchen Sie <a href="http://www.philips.com/coffee-care">www.philips.com/coffee-care</a> für ausführliche Video-Anweisungen. Schalten Sie das Gerät dann wieder ein.
04	Die Brühgruppe ist nicht richtig positioniert.	Schalten Sie die Maschine aus. Nehmen Sie die Brühgruppe heraus, und setzen Sie sie erneut ein. Stellen Sie sicher, dass die Brühgruppe richtig positioniert ist, bevor Sie sie einsetzen. Schlagen Sie das Kapitel "Handhabung der Brühgruppe" nach oder besuchen Sie <a href="http://www.philips.com/coffee-care">www.philips.com/coffee-care</a> für ausführliche Video-Anweisungen. Schalten Sie das Gerät dann wieder ein.
05	Es ist Luft im Wasserkreislauf.	Starten Sie das Gerät neu, indem Sie es aus- und wieder einschalten. Wenn dies funktioniert, lassen Sie zwei bis drei Tassen heißes Wasser ablaufen. Entkalken Sie das Gerät, wenn Sie dies längere Zeit nicht gemacht haben.
	Der AquaClean-Filter wurde vor der Installation nicht richtig vorbereitet oder ist verstopft.	Entfernen Sie den AquaClean-Filter, und versuchen Sie erneut, einen Kaffee zu brühen. Wenn dies funktioniert, stellen Sie sicher, dass der AquaClean-Filter richtig vorbereitet ist, bevor Sie ihn wieder einsetzen. Setzen Sie den AquaClean-Filter wieder in den Wasserbehälter ein. Wenn das immer noch nicht zum gewünschten Ergebnis führt, ist möglicherweise der Filter verstopft und muss ausgetauscht werden.
11	Das Gerät muss sich an die Zimmertemperatur anpassen.	Warten Sie, bis sich das Gerät von der Transport-/Außentemperatur an die Zimmertemperatur angepasst hat. Schalten Sie das Gerät für 30 Minuten aus und dann wieder ein. Wenn das Gerät dann immer noch nicht funktioniert, dann kontaktieren Sie den Kundendienst in Ihrem Land. Kontaktinformationen können Sie der Garantieschrift entnehmen.
14	Das Gerät ist überhitzt.	Schalten Sie das Gerät aus und nach 30 Minuten wieder ein.

## Tabelle für Fehlerbehebung

In diesem Kapitel werden die häufigsten Probleme beschrieben, die beim Gebrauch des Geräts auftreten können. Supportvideos und eine vollständige Liste häufig gestellter Fragen finden Sie unter [www.philips.com/coffee-care](http://www.philips.com/coffee-care). Sollten Sie das Problem nicht beheben können, wenden Sie sich an ein Philips Service-Center in Ihrem Land. Kontaktinformationen können Sie der Garantieschrift entnehmen.

Problem	Ursache	Lösung
In meiner neuen Kaffeemaschine befinden sich Kaffeerückstände.	Dieses Gerät wurde mit Kaffee getestet.	Zwar wurde die Maschine anschließend sorgfältig gereinigt, aber es ist möglich, dass noch ein Rest Kaffee in der Maschine ist. Das Gerät ist jedoch komplett neu.

Problem	Ursache	Lösung
Die Abtropfschale füllt sich schnell / in der Abtropfschale befindet sich immer etwas Wasser.	Das ist normal. Das Gerät spült den internen Kreislauf und die Brühgruppe mit Wasser. Ein Teil des Wassers fließt durch das interne System direkt in die Abtropfschale.	Leeren Sie täglich die Abtropfschale, sobald die rote Anzeige „Abtropfschale voll“ durch die Abdeckung der Abtropfschale zu sehen ist. Tipp: Stellen Sie ein Tasse unter den Auslauf, um herausfließendes Wasser aufzufangen.
Das Symbol „Kaffeessatzbehälter leeren“ geht nicht aus.	Sie haben den Kaffeessatzbehälter geleert, während das Gerät ausgeschaltet war, oder haben ihn zu schnell wieder eingesetzt.	Leeren Sie den Kaffeessatzbehälter immer bei eingeschaltetem Gerät. Nehmen Sie den Kaffeessatzbehälter heraus, warten Sie mindestens 5 Sekunden lang, und setzen Sie ihn dann wieder ein.
Das Gerät fordert auf, den Kaffeessatzbehälter zu leeren, obwohl der Behälter nicht voll ist.	Das Gerät hat den Zähler bei der letzten Entleerung des Kaffeessatzbehälters nicht zurückgesetzt.	Warten Sie stets ca. 5 Sekunden ab, bevor Sie den Kaffeessatzbehälter wieder einsetzen. Auf diese Weise wird der Kaffeessatzzähler auf 0 zurückgesetzt, sodass die Kaffeeportionen wieder korrekt gezählt werden.
Der Kaffeessatzbehälter ist übertoll, aber die Anzeige „Kaffeessatzbehälter leeren“ wurde nicht auf dem Display angezeigt.	Sie haben die Abtropfschale entfernt, ohne den Kaffeessatzbehälter zu entleeren.	Leeren Sie den Kaffeessatzbehälter immer bei eingeschaltetem Gerät. Wenn der Kaffeessatzbehälter bei ausgeschaltetem Gerät geleert wird, wird der Kaffeessatzzähler nicht zurückgesetzt.
Ich kann die Brühgruppe nicht entnehmen.	Die Brühgruppe ist nicht in der richtigen Position.	Setzen Sie das Gerät folgendermaßen zurück: Schließen Sie die Serviceklappe und setzen Sie den Wasserbehälter wieder ein. Schalten Sie das Gerät aus und wieder ein und warten Sie, bis die Getränkesymbole aufleuchten. Versuchen Sie erneut, die Brühgruppe zu entfernen. Eine Schritt-für-Schritt-Anleitung finden Sie in Kapitel „Die Brühgruppe herausnehmen und einsetzen“.

Problem	Ursache	Lösung
Ich kann die Brühgruppe nicht einsetzen.	Die Brühgruppe ist nicht in der richtigen Position.	Setzen Sie das Gerät folgendermaßen zurück: Schließen Sie die Serviceklappe und setzen Sie den Wasserbehälter wieder ein. Lassen Sie die Brühgruppe ausgebaut. Schalten Sie das Gerät aus und ziehen Sie den Netzstecker aus der Steckdose. Warten Sie 30 Sekunden und stecken Sie das Gerät dann wieder ein. Schalten Sie das Gerät an und warten Sie, bis die Getränke Symbole aufleuchten. Bringen Sie die Brühgruppe in die richtige Position und setzen Sie sie wieder in das Gerät ein. Eine Schritt-für-Schritt-Anleitung finden Sie in Kapitel „Die Brühgruppe herausnehmen und einsetzen“.
Der Kaffee ist wässrig.	Die Brühgruppe ist schmutzig oder muss geölt werden.	Nehmen Sie die Brühgruppe (siehe 'Entfernen der Brühgruppe aus der Maschine') heraus, spülen Sie sie unter fließendem Wasser ab und lassen Sie sie trocknen. Schmieren Sie dann die beweglichen Teile (siehe 'Schmierung der Brühgruppe').
	Das Gerät führt den Selbsteinstellungsvorgang durch. Dieser Vorgang wird automatisch gestartet, wenn Sie das Gerät zum ersten Mal verwenden, wenn Sie eine andere Art von Kaffeebohnen verwenden oder nach einer längeren Gebrauchspause.	Bereiten Sie zunächst 5 Tassen Kaffee zu, damit das Gerät den Selbsteinstellungsvorgang abschließen kann.
	Es ist ein zu grober Mahlgrad eingestellt.	Stellen Sie einen feineren (niedrigeren) Mahlgrad ein. Bereiten Sie 2 bis 3 Getränke zu, um den Unterschied voll schmecken zu können.
Der Kaffee ist nicht heiß genug.	Die Temperatur ist zu niedrig eingestellt.	Stellen Sie die Temperatur auf die höchste Stufe. Sie können die Temperatur anpassen, indem Sie das Symbol „Einstellungen“  drücken.
	Wenn Sie eine kalte Tasse verwenden, sinkt die Temperatur des Getränks.	Wärmen Sie die Tassen vor, indem Sie sie mit heißem Wasser ausspülen.
	Die Temperatur des Getränks sinkt, wenn Milch hinzugefügt wird.	Unabhängig davon, ob Sie heiße oder kalte Milch hinzufügen, sinkt dadurch stets die Temperatur des Kaffees. Wärmen Sie die Tassen vor, indem Sie sie mit heißem Wasser ausspülen.

Problem	Ursache	Lösung
Es kommt kein Kaffee oder der Kaffee fließt nur langsam heraus.	Der AquaClean-Filter wurde nicht entsprechend für die Installation vorbereitet.	Nehmen Sie den AquaClean-Filter und geben Sie etwas Heißwasser aus. Wenn dies funktioniert, wurde der AquaClean-Filter nicht richtig installiert. Setzen Sie den AquaClean-Filter wieder ein wie im Kapitel „AquaClean-Wasserfilter“ beschrieben und aktivieren Sie ihn.
		Nach einer längeren Gebrauchspause müssen Sie den AquaClean-Filter erneut für eine Verwendung vorbereiten, indem Sie 2 bis 3 Tassen Heißwasser ausgeben.
	Der AquaClean-Wasserfilter ist verstopft.	Tauschen Sie den AquaClean-Wasserfilter alle 3 Monate aus. Ein Filter, der älter als 3 Monate ist, kann sich verstopfen.
	Es ist ein zu feiner Mahlgrad eingestellt.	Stellen Sie einen gröberen (höheren) Mahlgrad ein. Beachten Sie, dass sich dies auf den Kaffeegeschmack auswirkt.
	Die Brühgruppe ist verschmutzt.	Nehmen Sie die Brühgruppe heraus, und spülen Sie sie unter fließendem Wasser (siehe 'Brühgruppe unter fließendem Leistungswasser reinigen') ab.
	Der Kaffeeauslauftrichter ist verschmutzt.	Reinigen Sie den Kaffeeauslauftrichter und seine Öffnungen mithilfe eines Pfeifenreinigers oder einer Nadel.
	Der Behälter für gemahlene Kaffee ist verstopft.	Schalten Sie das Gerät aus und nehmen Sie die Brühgruppe heraus. Öffnen Sie den Deckel des Behälters für gemahlene Kaffee und stecken Sie den Löffelstiel hinein. Bewegen Sie den Stiel auf und ab, bis der Klumpen aus gemahlene Kaffee herausfällt (Abb. 34).
	Der Gerätekreislauf ist verkalkt.	Entkalken Sie das Gerät mit Philips Entkalker. Entkalken Sie immer, wenn das Gerät Sie dazu auffordert.
Die Milch schäumt nicht auf.	Geräte mit LatteGo: LatteGo ist falsch zusammengesetzt.	Achten Sie darauf, dass der Milchbehälter richtig am Rahmen von LatteGo angebracht ist (Klickgeräusch beim Einrasten) (siehe 'LatteGo zusammensetzen (nur bestimmte Gerätetypen)').

Problem	Ursache	Lösung
	Geräte mit LatteGo: Der Milchbehälter und/oder Rahmen des LatteGo ist schmutzig.	Zerlegen Sie LatteGo, spülen Sie beide Teile unter fließendem Wasser ab oder reinigen Sie die Teile in der Spülmaschine.
	Geräte mit klassischem Milchaufschäumer: Der Milchaufschäumer ist falsch zusammengesetzt.	Vergewissern Sie sich, dass der klassische Milchschaum richtig zusammengesetzt (siehe 'Den klassischen Milchaufschäumer zusammensetzen (nur bestimmte Gerätetypen)') ist.
	Die verwendete Milchsorte eignet sich nicht zum Aufschäumen.	Die Menge und die Qualität des erzielbaren Milchschaums variieren je nach der verwendeten Milchsorte. Wir haben die folgenden Milcharten getestet, und sie lassen sich gut aufschäumen: Kuhmilch (teilentrahmt oder vollfett) und laktosefreie Milch.
Milch entweicht von der Unterseite des LatteGo-Milchbehälters.	Der Rahmen und der Milchbehälter sind nicht richtig zusammengesetzt.	Setzen Sie zuerst den oberen Teil des Milchbehälters unter den Haken am oberen Ende des Rahmens. Drücken Sie dann das Unterteil des Milchbehälters zurück. Sie hören ein Klicken, wenn er einrastet.
	Der Milchbehälter und/oder Rahmen des LatteGo ist schmutzig.	Zerlegen Sie LatteGo, spülen Sie beide Teile unter fließendem Wasser ab oder reinigen Sie die Teile in der Spülmaschine.
Das Gerät scheint undicht zu sein.	Das Gerät spült den internen Kreislauf und die Brühgruppe mit Wasser. Das Wasser fließt durch das interne System direkt in die Abtropfschale. Das ist normal.	Leeren Sie die Abtropfschale täglich oder sobald die rote Anzeige „Abtropfschale voll!“ durch die Abdeckung der Abtropfschale zu sehen ist. Tipp: Stellen Sie eine Tasse unter den Heißwasserauslauf, um Spülwasser aufzufangen und so die Menge des Wassers in der Abtropfschale zu verringern.
	Die Abtropfschale ist voll und läuft über, sodass es danach aussieht, als ob das Gerät undicht ist.	Leeren Sie die Abtropfschale täglich oder sobald die rote Anzeige „Abtropfschale voll!“ durch die Abdeckung der Abtropfschale zu sehen ist.
	Der Wasserbehälter ist nicht vollständig eingesetzt, es tritt etwas Wasser aus dem Wasserbehälter aus und es wird Luft in die Maschine gezogen.	Achten Sie darauf, dass der Wasserbehälter in der richtigen Position ist. Nehmen Sie ihn heraus und setzen Sie ihn erneut ein, wobei sie ihn so weit wie möglich in das Gerät hineinschieben.



<b>Problem</b>	<b>Ursache</b>	<b>Lösung</b>
	Die Brühgruppe ist verschmutzt/verstopft.	Spülen Sie die Brühgruppe ab.
	Das Gerät steht nicht auf einer gerade Oberfläche.	Stellen Sie das Gerät auf eine ebene Fläche, damit die Abtropfschale nicht überläuft und die Anzeige „Abtropfschale voll“ ordnungsgemäß funktioniert.
Ich kann den AquaClean-Wasserfilter nicht aktivieren und das Gerät will entkalkt werden.	Der Filter wurde nicht rechtzeitig installiert oder ausgetauscht, nachdem die AquaClean-Erinnerung angezeigt wurde. Das bedeutet, dass Ihr Gerät nicht mehr vollständig kalkfrei ist.	Entkalken Sie das Gerät, bevor Sie den AquaClean-Wasserfilter einsetzen.
Der neue Wasserfilter passt nicht.	Sie versuchen gerade einen Wasserfilter zu einzusetzen, der kein Philips AquaClean-Filter ist.	Es passen nur Philips AquaClean-Wasserfilter in das Gerät.
	Der Dichtungsring auf dem AquaClean-Wasserfilter ist nicht ordnungsgemäß positioniert.	Platzieren Sie den Dichtungsring wieder auf den AquaClean-Wasserfilter.
Das Gerät macht ein lautes Geräusch.	Es ist ganz normal, dass Ihre Maschine bei Verwendung hörbare Geräusche macht.	Wenn das Gerät andere Geräusche von sich gibt, reinigen Sie die Brühgruppe und schmieren Sie sie (siehe 'Schmierung der Brühgruppe').
	Der AquaClean-Wasserfilter wurde nicht ordnungsgemäß vorbereitet, sodass jetzt Luft in das Gerät gesaugt wird.	Nehmen Sie den AquaClean-Wasserfilter aus dem Wasserbehälter und bereiten Sie ihn ordnungsgemäß für den Gebrauch vor, bevor Sie ihn wieder einsetzen. Eine Schritt-für-Schritt-Anleitung finden Sie in Kapitel „AquaClean-Wasserfilter“.
	Der Wasserbehälter wurde nicht richtig eingesetzt und nun wird Luft in das Gerät gesaugt.	Achten Sie darauf, dass der Wasserbehälter in der richtigen Position ist. Nehmen Sie ihn heraus und setzen Sie ihn erneut ein, wobei sie ihn so weit wie möglich in das Gerät hineinschieben.

## Technische Daten

Der Hersteller behält sich das Recht vor, die technischen Eigenschaften des Produkts zu verbessern. Alle voreingestellten Mengen sind Circa-Mengen.

<b>Beschreibung</b>	<b>Wert</b>
Größe (B x H x T)	246 x 377 x 434 mm
Gewicht	7-7.5 kg
Netzkabellänge	1200 mm
Wasserbehälter	1,8 Liter
Fassungsvermögen des Kaffeebohnenbehälters	275 g
Kapazität des Kaffeesatzbehälters	12 Portionen
Fassungsvermögen des LatteGo (Milchbehälter)	250 ml
Anpassbare Öffnungshöhe	88-145 mm
Nennspannung – Nennleistung – Netzanschluss	Siehe Etikette auf der Innenseite der Serviceklappe (Abb. A11)

# Contenido

Descripción general del aparato (Fig. A)	70
Panel de control	71
Introducción	71
Antes de utilizarlo por primera vez	72
Preparación de bebidas	73
Personalización de bebidas	76
Cambio de los ajustes de la máquina	77
Retirada e inserción del grupo de preparación del café	78
Limpieza y mantenimiento	79
Filtro de agua AquaClean	82
Procedimiento de eliminación de los depósitos de cal (30 minutos)	83
Solicitud de accesorios	84
Resolución de problemas	84
Especificaciones técnicas	90

## Descripción general del aparato (Fig. A)

A1	Panel de control	A10	Puerta de mantenimiento
A2	Soporte para tazas	A11	Etiqueta de datos con el número de tipo
A3	Compartimento de café molido	A12	Depósito de agua
A4	Tapa de la tolva de granos	A13	Boquilla de agua caliente
A5	Boquilla de dispensación del café ajustable	A14	Recipiente para posos de café
A6	Toma del cable de alimentación	A15	Panel frontal del recipiente de posos de café
A7	Rueda de configuración del molinillo	A16	Tapa de la bandeja de goteo
A8	Tolva de granos de café	A17	Bandeja de goteo
A9	Grupo de preparación del café	A18	Indicador de 'bandeja de goteo llena'

### Accesorios

A19	Cable de alimentación	A23	Tira de prueba de dureza del agua
A20	Tubo de grasa	A24	Espumador de leche clásico (solo en modelos específicos)
A21	Filtro de agua AquaClean	A25	LatteGo (depósito de leche) (solo en modelos específicos)
A22	Cuchara de dosificación		





## Panel de control

Hay varias versiones de esta máquina de espresso, con paneles de control distintos. Cada versión tiene un número de tipo. Puede encontrar el número de tipo en la etiqueta de datos que se encuentra dentro de la puerta de mantenimiento (Fig. A11). También puede consultar el número de tipo tocando el icono de Ajustes  y seleccionando "Soporte".

Consulte la vista general de todos los botones e iconos en las figuras C, D y E. A continuación encontrará la descripción.

Utilice las flechas hacia arriba y hacia abajo para desplazarse por la pantalla y toque el icono OK (Aceptar) para seleccionar o confirmar las selecciones.

### Todos los tipos (Fig. C/D/E)

C1/D1/E1 Iconos de bebidas con un solo toque	C3. Iconos de navegación (arriba, abajo, atrás, aceptar)	C6. Menú de limpieza 
C2. Inicio/parada  Botón	C4. Pantalla	C7. Perfiles personales 
D2/E2 Menú con más bebidas	C5. Ajustes de la cafetera 	C8. Botón de encendido/apagado

### EP4327, EP4324, EP4321 solamente (Fig. C)

C1 Iconos de bebidas con un solo toque: Espresso, Coffee (Café), Americano, Cafè Crema, Ristretto, Hot Water (agua caliente) y Steam (Vapor)

### EP4349, EP4346, EP4343, EP4341 solamente (Fig. D)

D1 Iconos de bebidas con un solo toque: Espresso, Coffee (Café), Americano, Cappuccino, Latte Macchiato, Café au lait (Café con leche)

### EP5447, EP5446, EP5444, EP5443, EP5441 solamente (Fig. E)

E1 Iconos de bebidas con un solo toque: Espresso, Coffee (Café), Americano, Cappuccino, Latte Macchiato, Café au lait (Café con leche)

## Introducción

¡Enhorabuena por la adquisición de una cafetera totalmente automática Philips! Para aprovechar el soporte de Philips al máximo, registre su producto en [www.philips.com/registeryourcoffee.com](http://www.philips.com/registeryourcoffee.com) o escaneando el código QR (Fig. 1) de este folleto.

Lea atentamente el librito de seguridad separado antes de usar la máquina por primera vez y consérvelo por si necesitara consultarlo en el futuro.

Para ayudarle a empezar y sacarle el máximo provecho al aparato, Philips le ofrece ayuda de muchas maneras. En la caja encontrará:

- 1 Este manual del usuario con instrucciones de uso con imágenes e información más detallada sobre la limpieza y el mantenimiento.
- 2 El folleto de seguridad adjunto con instrucciones sobre cómo usar el aparato de forma segura.
- 3 Para obtener ayuda en línea (preguntas frecuentes, vídeos, etc.), escanee el código QR de la portada de este folleto o visite [www.philips.com/coffee-care](http://www.philips.com/coffee-care). También puede encontrar el código QR tocando el icono de Ajustes  y seleccionando Soporte.



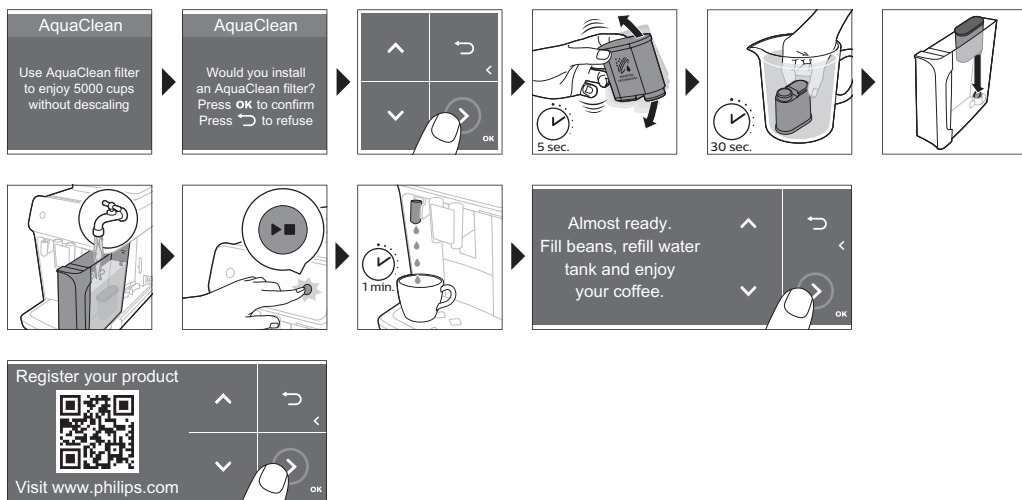

## Montaje de LatteGo (solo en modelos específicos)



## Montaje del espumador de leche clásico (solo en modelos específicos)

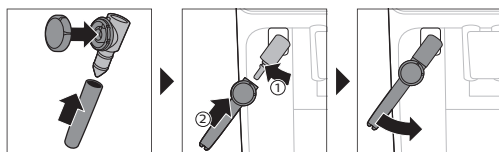

# Preparación de bebidas

## Pasos generales

- 1 Llene el depósito de agua con agua del grifo y la tolva de granos, con granos.
- 2 Inserte la clavija pequeña en la toma situada en la parte posterior de la cafetera. Enchufe el aparato a la red.
- 3 Pulse el botón de encendido/apagado para encender el aparato.
  - La máquina empieza a calentarse y lleva a cabo el ciclo de enjuagado automático.
  - Cuando todos los pilotos de los iconos de las bebidas están iluminados de forma continua, el aparato está listo para utilizarse.
- 4 Coloque una taza debajo de la boquilla dispensadora de café. Deslice la boquilla dispensadora de café arriba o abajo para ajustar la altura al tamaño de la taza o del vaso que esté usando (Fig. 2).

## Preparación de café con granos de café

- 1 Para preparar un café, toque el icono de bebida que elija (Fig. 3) o toque el icono (Fig. 4) "Más bebidas" (solo tipos específicos).
  - Ahora puede ajustar la bebida según sus preferencias (Fig. 5). Utilice las flechas (Fig. 6) arriba y abajo para ajustar la intensidad del café. Toque el icono Ok (Aceptar) para configurar más ajustes (Fig. 7).
- 2 Pulse el botón de inicio/parada ►■ en cualquier momento para empezar a preparar la bebida seleccionada.
- 3 Para detener la dispensación de café antes de que el aparato haya terminado, pulse otra vez el botón de inicio/parada►■.

**i** Para preparar 2 cafés al mismo tiempo, toque el icono de bebida dos veces o seleccione el icono 2x desplazando la barra específica.

**⚠** No utilice granos de café con sabores o caramelizados.

## Preparación de bebidas con leche con LatteGo (el depósito de leche)

**⚠** LatteGo consiste en un depósito de leche, un marco y una tapa para almacenamiento. Para evitar pérdidas, asegúrese de que el marco y el depósito de leche se han montado correctamente antes de llenar dicho depósito de leche.

- 1 Para montar LatteGo, inserte primero la parte superior del depósito de leche bajo el gancho de la parte superior del marco (Fig. 8). Luego encaje la parte inferior del depósito de leche. Oirá un clic cuando se encaje en su lugar (Fig. 9).

Nota: Asegúrese de que el depósito de leche y el marco están limpios antes de conectarlos.

- 2 Incline ligeramente LatteGo y colóquelo en la boquilla (Fig. 10) de agua caliente. A continuación, presiónelo hasta que encaje en su lugar (Fig. 11).
- 3 Llene LatteGo con leche (Fig. 12). No llene el depósito de leche por encima de la indicación de nivel máximo.

**i** Si ha personalizado la cantidad de leche, es posible que necesite llenar el depósito con más o menos leche de la indicada para esta bebida en LatteGo.

**👉** Utilice siempre leche recién sacada del frigorífico para obtener unos resultados óptimos.

- 4 Coloque una taza en la bandeja de goteo.
- 5 Toque el icono de bebida a base de leche que desee o toque el icono "Más bebidas" (solo tipos específicos) para seleccionar otra bebida (consulte 'Personalización de bebidas')
  - Ahora puede ajustar la bebida a su gusto.
- 6 Pulse el botón de inicio/parada ►■.
  - Al preparar un capuchino, flat white o latte macchiato, el aparato dispensa primero la leche y luego el café. Al preparar un caffè latte o un café au lait, el aparato dispensa primero el café y, a continuación, la leche.
  - Para detener la dispensación de leche antes de que el aparato haya dispensado la cantidad programada, pulse el botón de inicio/parada►■.
- 7 Para detener la dispensación de la bebida completa (leche y café) antes de que la máquina haya terminado, mantenga pulsado el botón de inicio/parada►■.

## Espumar o calentar leche con el espumador de leche clásico

**i** Utilice siempre leche sacada directamente del frigorífico para lograr una espuma de la mejor calidad.

- 1 Incline el asa negra de silicona del aparato hacia la izquierda y deslice el espumador de leche hacia ella (Fig. 13).
- 2 Llene una jarra de leche con unos 100 ml de leche para un capuchino y unos 150 ml de leche para un latte macchiato.
- 3 Inserte el espumador de leche en la leche aproximadamente 1 cm.
- 4 Toque el icono (Fig. 14) de vapor.
- 5 Gire la perilla del espumador de leche clásico a la posición del icono (Fig. 15) de espumado de leche para espumar la leche. Gire la perilla del espumador de leche clásico a la posición del icono (Fig. 16) de leche sin espuma para calentar la leche.
- 6 Asegúrese de que el icono de la perilla del espumador de leche clásico esté alineado con la flecha negra.
- 7 Pulse el botón de inicio/parada ►■ para empezar (Fig. 17).
  - El aparato empieza a calentarse, se fuerza el paso de vapor hacia la leche y se espuma o se calienta la leche.
- 8 Cuando la jarra de leche tenga la cantidad de espuma deseada o esté caliente, pulse el botón de inicio/parada ►■ otra vez para dejar de espumar o calentar la leche.

**i** No aplique nunca vapor a la leche durante más de 90 segundos. El aparato deja de aplicar vapor automáticamente al cabo de 90 segundos.

**i** Para obtener la mejor calidad de espuma de leche, no es necesario mover la jarra de leche durante el espumado.

## Dosis adicional (ExtraShot) (solo tipos específicos)

Su cafetera le ofrece la posibilidad de añadir una cantidad adicional de Ristretto a las bebidas de café y leche, por ejemplo, por si desea tomar un café más fuerte.

- 1 Coloque una taza debajo de la boquilla de agua.
- 2 Toque uno de los iconos de bebidas de un solo toque para seleccionar una bebida o toque el icono "Más bebidas" (solo tipos específicos) para seleccionar una bebida.
- 3 Utilice la flecha hacia arriba para ajustar la intensidad hasta el máximo y seleccione la función (Fig. 18) ExtraShot.
- 4 Toque el icono Ok (Aceptar) si desea realizar otros ajustes a su gusto. A continuación, pulse el icono de inicio/parada ►■ para empezar a preparar la bebida.
- 5 Para detener la dispensación de la bebida antes de que el aparato haya terminado, pulse otra vez el icono de inicio/parada ►■.



**i** Al seleccionar la función ExtraShot, solo se puede preparar un café a la vez.

## Preparación de café con café molido

Puede elegir usar café molido previamente en lugar de granos, por ejemplo si prefiere una variedad de café diferente o café descafeinado.

- 1 Abra la tapa del compartimento de café molido y ponga una cuchara de medida rasa en él (Fig. 19). Cierre la tapa.





- 2 Toque uno de los iconos de bebida de un solo toque o el icono "Más bebidas" (solo tipos específicos) para seleccionar otra bebida.
- 3 Seleccione la función de café molido previamente. Puede hacerlo de 2 formas distintas:
  - Utilice la flecha hacia abajo para ajustar la intensidad en el nivel mínimo y, a continuación, seleccione la función de molido.
  - Pulse el icono de ajustes  y utilice la flecha hacia abajo para seleccionar la función de molido.
- 4 Para detener la dispensación de café antes de que el aparato haya terminado, pulse otra vez el botón de inicio/parada .

**i** Al seleccionar la función de café molido previamente:

- Se almacena automáticamente.
- Solo se puede preparar un café a la vez.
- No se puede seleccionar otra intensidad de aroma.

## Dispensación de agua caliente

- 1 Si está colocado, quite el LatteGo o el espumador de leche.
- 2 Coloque una taza debajo de la boquilla de agua caliente.
- 3 Toque el icono Agua caliente (solo tipos específicos) o pulse el icono "Más bebidas" (solo (Fig. 4) tipos específicos) para seleccionar agua caliente.
- 4 Utilice las flechas hacia arriba y hacia abajo para ajustar la cantidad o la temperatura del agua caliente según sus preferencias.
- 5 Pulse el botón de inicio/parada 
  - Se dispensa agua caliente por la boquilla (Fig. 20) de agua caliente.
- 6 Para detener la dispensación de agua caliente antes de que el aparato haya terminado, pulse otra vez el botón de inicio/parada .

## Personalización de bebidas

La cafetera permite ajustar la configuración de una bebida a sus preferencias y guardar la bebida en un perfil personal. Cada perfil tiene un color distinto.

Después de seleccionar una bebida tocando uno de los iconos de bebida de un solo toque o tocando el icono "Más bebidas" (solo tipos específicos), puede hacer lo siguiente:

- 1 Ajustar la intensidad del aroma con los iconos (Fig. 21) hacia arriba y hacia abajo. Hay 5 intensidades: la más baja es el más suave y la más alta es la más fuerte.
- 2 Ajustar la cantidad (Fig. 22) de café o de leche (solo tipos específicos) con los iconos hacia arriba y hacia abajo. Hay 5 cantidades para cada uno de los ajustes.

**i** En cuanto la cafetera haya terminado de preparar la bebida, los ajustes seleccionados se almacenarán automáticamente en el perfil elegido.

## Seleccionar un perfil

Es posible seleccionar un perfil y almacenar una receta utilizando Mis perfiles de elección de café (Mis perfiles de elección de café).

- 1 Toque el icono de perfiles  repetidamente para seleccionar uno de los perfiles de colores. Cada perfil tiene un color distinto.
- 2 Seleccione una bebida tocando uno de los iconos de bebida de un solo toque o tocando el icono "Más bebidas" (solo tipos específicos).
- 3 Configure los ajustes de la bebida según sus preferencias.

- 4 Pulse el botón de inicio/parada ►► para preparar la bebida que ha seleccionado
  - A continuación, la configuración nueva se almacena en el perfil del color seleccionado.

**i** Siempre puede restablecer los ajustes de fábrica de la cafetera (consulte 'Restablecimiento de los ajustes de fábrica').

## Perfil de invitado

El aparato dispone de un perfil de invitado. Al seleccionar el perfil de invitado, el icono de perfil se desactiva. Al seleccionar este perfil, todavía es posible personalizar la configuración según sus preferencias, pero las recetas que se preparen no se almacenarán.

# Cambio de los ajustes de la máquina

## Ajuste de la dureza del agua

**i** Le aconsejamos ajustar el ajuste de dureza del agua a la dureza del agua de su zona para lograr un rendimiento óptimo y una mayor duración del aparato. Esto también evita tener que descalcificar el aparato con demasiada frecuencia. El ajuste predeterminado de la dureza del agua es 4: agua dura.

### Utilice la tira de prueba de dureza del agua que se incluye en la caja para determinar la dureza del agua de su zona:

- 1 Sumerja la tira de prueba de dureza del agua en agua del grifo o manténgala bajo el grifo durante 1 segundo (Fig. 23).
- 2 Espere 1 minuto. El número de cuadros de la tira de prueba que se ponen rojos indica la dureza (Fig. 24) del agua.

### Ajuste el aparato a la dureza del agua correcta:

- 1 Toque el icono de ajustes  y utilice las flechas hacia arriba y hacia abajo para seleccionar "Dureza del agua". A continuación, pulse el icono OK (Aceptar) para confirmar.
- 2 Utilice los iconos hacia arriba y hacia abajo para seleccionar el nivel de dureza del agua. El número de cuadrados rojos seleccionados en la pantalla debe ser igual al número de cuadrados rojos que se muestran en la tira (Fig. 25) de prueba.
- 3 Después de ajustar la dureza del agua correcta, toque el icono OK (Aceptar) para confirmar.

## Selección de los ajustes de molido

Puede cambiar la intensidad del café con la rueda de configuración del molinillo situada en el contenedor de granos de café. Cuanto menor sea el ajuste del molinillo, más finos se molerán los granos de café y más intenso será el café. Puede elegir entre 12 ajustes diferentes para el molinillo. La máquina está concebida para extraer el mejor sabor de sus granos de café. Por consiguiente, es recomendable que no realice ajustes en el molinillo hasta que haya preparado entre 100 y 150 tazas de café (aprox. 1 mes de uso).

**i** Solo es posible establecer los ajustes del molinillo cuando el aparato está moliendo granos de café. Necesita preparar 2 o 3 bebidas antes de que pueda apreciar la diferencia.

**⚠** Para evitar daños en el molinillo, no gire la rueda de configuración del molinillo más de un grado cada vez.

- 1 Coloque una taza debajo de la boquilla dispensadora de café.

- Abra la tapa de la tolva de granos de café.
- Toque el icono de expreso y luego pulse el botón de inicio/parada▶■.
- Cuando el molinillo empiece a moler, pulse la rueda de configuración del molinillo y gírela hacia la izquierda o la derecha. (Fig. 26)

## Cambio de otros ajustes del aparato

Tocando el icono de ajustes ⚙ puede realizar los ajustes siguientes en el aparato:

- Dureza del agua: es posible seleccionar entre 5 niveles según la dureza del agua en su región;
- Tiempo en modo de espera: es posible seleccionar 15, 30, 60 o 180 min
- Brillo de la pantalla: las opciones disponibles son: bajo, medio y alto.
- Idioma
- Sonido: permite activar o desactivar el pitido del aparato.
- Temperatura: permite elegir entre 3 temperaturas de preparación del café.
- Iluminación frontal (solo tipos específicos): es posible elegir opciones para estar siempre encendido, encendido durante la preparación de bebidas o siempre apagado.
- Unidad de medida: es posible elegir entre ml. y oz.

## Restablecimiento de los ajustes de fábrica

El aparato ofrece la posibilidad de restablecer los ajustes de fábrica en cualquier momento.

- Toque el icono de ajustes ⚙.
- Utilice los iconos hacia arriba y hacia abajo para seleccionar "Configuración de fábrica". Confirme pulsando el icono OK (Aceptar).
- Pulse el botón de inicio/parada ▶■ para confirmar que desea restablecer los ajustes.
  - Se restablece la configuración.

**i** Los ajustes de fábrica siguientes se restablecen al valor predeterminado: dureza del agua, tiempo de espera, brillo de la pantalla, sonido, temperatura, iluminación frontal, perfiles.

## Retirada e inserción del grupo de preparación del café

Acceda a [www.philips.com/coffee-care](http://www.philips.com/coffee-care) para consultar el vídeo de instrucciones detalladas sobre cómo quitar, introducir y limpiar el grupo de preparación de café.

### Extracción del grupo de preparación de café de la máquina

- Apague el aparato.
- Retire el depósito de agua y abra la puerta (Fig. 27) de mantenimiento.
- Presione el asa (Fig. 28) PUSH y tire del asa del grupo de preparación del café para retirarlo del aparato (Fig. 29).

### Colocación del grupo de preparación de café

**⚠** Antes de volver a colocar el grupo de preparación del café en la máquina, asegúrese de que se encuentra en la posición correcta.

- Compruebe si el grupo de preparación del café está en la posición correcta. La flecha del cilindro amarillo del lateral del grupo de preparación de café debe estar alineada con la flecha negra y la letra N (Fig. 30).
  - Si no están alineadas, baje la palanca hasta que entre en contacto con la base del grupo (Fig. 31) de preparación de café.
- Vuelva a colocar el grupo de preparación del café en la máquina a lo largo de los raíles de guía de los laterales (Fig. 32) hasta que encaje en su posición y se oiga un clic (Fig. 33). No pulse el botón PUSH.
- Cierre la puerta de mantenimiento y vuelva a colocar el depósito de agua.

## Limpeza y mantenimiento

La limpieza y el mantenimiento periódicos contribuyen a mantener la máquina en condiciones óptimas y garantizan un café con sabor inmejorable durante mucho tiempo con un flujo de café estable.

Consulte la tabla siguiente para ver una descripción detallada de cuando y como limpiar todas las partes desmontables del aparato. Puede obtener información detallada e instrucciones en vídeo en [www.philips.com/coffee-care](http://www.philips.com/coffee-care). Consulte la figura B para ver una descripción general de las piezas que se pueden lavar en el lavavajillas.

Piezas desmontables	Cuándo se debe limpiar	Cómo se debe limpiar
Grupo de preparación del café	Semanalmente	Quite el grupo de preparación del café del aparato (consulte 'Retirada e inserción del grupo de preparación del café'). Lávelo bajo el grifo (consulte 'Limpieza de la unidad de preparación de café bajo el grifo').
	Cada mes	Limpie el grupo de preparación con la pastilla (consulte 'Limpieza del grupo de preparación de café con pastillas desengrasantes') desengrasante Philips.
Espumador de leche clásico	Después de cada uso	En primer lugar, limpie el espumador de leche mientras está conectado al aparato utilizando el programa (consulte 'Limpieza rápida del espumador de leche clásico') "Limpieza rápida de leche". Luego retire al espumador de leche del aparato y desmóntelo. Limpie todos los componentes bajo el grifo o en el lavavajillas.
Compartimento de café molido	Compruebe el compartimento de café molido cada semana para ver si está atascado.	Desenchufe la máquina y retire el grupo de preparación de café. Abra la tapa del compartimento de café molido e introduzca en él el mango de la cuchara. Mueva el mango arriba y abajo hasta que caiga (Fig. 34) el café molido que está atascado. Acceda a <a href="http://www.philips.com/coffee-care">www.philips.com/coffee-care</a> para ver el vídeo de instrucciones detalladas.

Piezas desmontables	Cuándo se debe limpiar	Cómo se debe limpiar
Recipiente para posos de café	Vacíe el recipiente de posos de café cuando lo indique la máquina. Límpielo semanalmente.	Retire el recipiente de posos de café mientras el aparato está encendido. Enjuáguelo bajo el grifo con un poco de detergente líquido o límpielo en el lavavajillas. <b>El panel frontal del recipiente de posos de café (Fig. A15) no es apto para el lavavajillas.</b>
Bandeja de goteo	Vacíe la bandeja de goteo a diario en cuanto el indicador de "bandeja de goteo llena" rojo sobresalga de la bandeja de goteo (Fig. 35). Limpie la bandeja de goteo semanalmente.	Quite la bandeja (Fig. 36) de goteo y enjuáguela bajo el grifo con un poco de detergente líquido. También puede lavar la bandeja de goteo en el lavavajillas. <b>El panel frontal del recipiente de posos de café (Fig. A15) no es apto para el lavavajillas.</b>
LatteGo	Después de cada uso	En primer lugar, limpie el LatteGo mientras está conectado al aparato utilizando el programa (consulte 'Limpieza rápida de LatteGo') "Limpieza rápida de leche". A continuación, retírelo del aparato y enjuáguelo bajo el grifo o límpielo en el lavavajillas.
Lubricación del grupo de preparación	Cada 2 meses	Consulte la tabla de lubricación y lubrique el grupo de preparación del café con la grasa (consulte 'Lubricación del grupo de preparación') Philips.
Depósito de agua	Semanalmente	Enjuague del depósito de agua bajo el grifo
Parte delantera del aparato	Semanalmente	Limpie con un paño no abrasivo

## Limpieza del grupo de preparación

La limpieza periódica del grupo de preparación de café impide que los residuos de café obstruyan los circuitos internos. Visite [www.philips.com/coffee-care](http://www.philips.com/coffee-care) para ver los videos en los que se explica cómo quitar, introducir y limpiar el grupo de preparación de café.

### Limpieza de la unidad de preparación de café bajo el grifo

- 1 Extraiga el grupo (consulte 'Retirada e inserción del grupo de preparación del café') de preparación del café.
- 2 Enjuague bien el grupo de preparación de café con agua. Limpie exhaustivamente el filtro (Fig. 37) superior del grupo de preparación del café.
- 3 Deje que el grupo de preparación de café se seque al aire antes de volver a colocarlo. Para evitar que se introduzcan fibras en el interior, no seque el grupo de preparación del café con un paño.

### Limpieza del grupo de preparación de café con pastillas desengrasantes

Utilice pastillas desengrasantes de café Philips exclusivamente.

- 1 Toque el icono Limpiar  y utilice las flechas hacia arriba y hacia abajo para seleccionar "Limpieza del grupo de preparación de café".

- 2 Toque el icono OK (Aceptar) para confirmar y, a continuación, siga las instrucciones que aparecen en pantalla.

## Lubricación del grupo de preparación

Para mejorar el rendimiento del aparato, le sugerimos que lubrique el grupo de preparación de café cada 2 meses para asegurarse de que las piezas móviles sigan moviéndose sin problemas.

- 1 Aplique una capa fina de grasa en el pistón (parte gris) del grupo (Fig. 38) de preparación del café.
- 2 Aplique una capa fina de grasa alrededor del eje (parte gris) de la parte inferior del grupo (Fig. 39) de preparación del café.
- 3 Aplique una fina capa de grasa a los raíles de ambos lados (Fig. 40).

## Limpieza de LatteGo (recipiente de leche) (solo tipos específicos)

### Limpieza rápida de LatteGo

- 1 Asegúrese de que LatteGo esté bien colocado en la cafetera (Fig. 10).
- 2 Coloque una taza debajo de la boquilla de agua.
- 3 Toque el icono Limpiar  y utilice las flechas hacia arriba y hacia abajo para seleccionar el programa "Limpieza rápida de leche".
- 4 Toque el icono OK (Aceptar) para confirmar y, a continuación, siga las instrucciones que aparecen en la pantalla para eliminar toda la leche que pueda quedar en el sistema de leche.
  - El sistema de leche dispensará pequeños chorros de agua caliente.
- 5 Guarde el LatteGo con la leche restante en la nevera.

### Limpieza de LatteGo a fondo

- 1 Quite LatteGo de la máquina (Fig. 41).
- 2 Vierta la leche restante.
- 3 Pulse el botón de liberación y quite el depósito de leche del marco de LatteGo (Fig. 42).
- 4 Limpie todos los componentes en el lavavajillas o bajo el grifo con agua tibia y un poco de detergente líquido.

## Limpieza del espumador de leche clásico (solo en modelos específicos)

### Limpieza rápida del espumador de leche clásico

- 1 Asegúrese de que el espumador de leche clásico esté bien conectado a la cafetera (Fig. 13).
- 2 Coloque una taza debajo de la boquilla de agua.
- 3 Toque el icono Limpiar  y utilice las flechas hacia arriba y hacia abajo para seleccionar el programa "Limpieza rápida de leche".
- 4 Toque el icono OK (Aceptar) para confirmar y, a continuación, siga las instrucciones que aparecen en la pantalla para eliminar toda la leche que pueda quedar en el espumador de leche.
  - El sistema de leche dispensará pequeños chorros de agua caliente.
- 5 Limpie el espumador de leche con un paño húmedo.

### Limpieza diaria del espumador de leche clásico

- 1 Deje que el espumador de leche se enfríe por completo.
- 2 Inclíne el espumador de leche hacia la izquierda y quite la pieza metálica y la pieza (Fig. 43) de silicona.

- 3 Desmonte las tres piezas (Fig. 44) y enjuáguelas con agua limpia o lávelas en el lavavajillas.
- 4 Vuelva a montar las tres piezas del espumador de leche y colóquelo otra vez en el aparato.

## Filtro de agua AquaClean

AquaClean está activado en la cafetera. Para conservar el sabor del café, se puede colocar el filtro de agua AquaClean en el depósito de agua. También reduce la necesidad de descalcificar, ya que reduce la acumulación de cal en el aparato. El filtro de agua AquaClean se puede adquirir en un distribuidor local, en los centros de servicio autorizados o en línea en [www.philips.com/parts-and-accessories](http://www.philips.com/parts-and-accessories).

## Indicación del estado del filtro AquaClean

Cuando AquaClean está activo, el estado del filtro AquaClean siempre está visible en la pantalla en forma de porcentaje.

- Si el estado del filtro AquaClean es del 10 % o menos, la pantalla muestra un mensaje durante 2 segundos cada vez que se enciende el aparato. Este mensaje aconseja comprar un filtro nuevo.
- Si el estado del filtro es 0 %, el aparato pide que se sustituya el filtro AquaClean cada vez que se enciende.



## Activación del filtro de agua AquaClean (5 min)

**i** El aparato no detecta automáticamente que se ha colocado un filtro en el depósito de agua. Por lo tanto, es necesario activar cada filtro de agua AquaClean nuevo instalado en el menú "Limpiar".

Cuando el aparato deja de mostrar el mensaje de activación del filtro, todavía es posible activar un filtro de agua AquaClean, pero primero es necesario descalcificar el aparato.

**i** El aparato desde estar completamente libre de depósitos de cal antes de empezar a usar el filtro de agua AquaClean.

Antes de activar el filtro de agua AquaClean, este debe prepararse remojándolo en agua, tal como se describe más adelante. Si no lo hace, en el aparato podría entrar aire en lugar de agua, lo que provoca mucho ruido e impide que el aparato prepare café.

- 1 Toque el icono de limpieza  y utilice los iconos hacia arriba y hacia abajo para seleccionar "AquaClean".
- 2 Toque el icono OK (Aceptar) para confirmar.
- 3 Cuando aparezca la pantalla de activación, vuelva a tocar el icono OK (Aceptar). Siga las instrucciones de la pantalla.
- 4 Sacuda el filtro durante unos 5 segundos (Fig. 45).
- 5 Sumerja el filtro (Fig. 46) boca abajo en una jarra con agua fría y agítelo/presiónelo.
- 6 Inserte el filtro en posición vertical en la conexión del filtro del depósito de agua. Presiónelo hasta el punto (Fig. 47) más bajo posible.
- 7 Llene el depósito con agua y colóquelo de nuevo en la cafetera.
- 8 Si está instalado, quite el LatteGo (solo tipos específicos).
- 9 Coloque un bol debajo de la boquilla dispensadora de agua caliente o el espumador de leche.
- 10 Pulse el botón de inicio/parada  para empezar el proceso de activación.
- 11 Se dispensará agua caliente por la boquilla del agua caliente o el espumador de leche durante 1 minuto.
- 12 Ahora el filtro está activado correctamente.

## Sustitución del filtro de agua AquaClean (5 min)

Cuando hayan pasado 95 litros de agua por el filtro, este dejará de funcionar. El indicador de estado de AquaClean baja hasta el 0 % para recordarle que debe sustituir el filtro. Es posible sustituir el filtro sin tener que descalcificar primero el aparato mientras se muestre el indicador de estado de AquaClean en la pantalla. Si no se sustituye el filtro de agua AquaClean a tiempo, el indicador de AquaClean se apaga al cabo de un tiempo. En ese caso, aún puede sustituir el filtro, pero antes deberá descalcificar el aparato.

Cuando el indicador de estado de AquaClean baja hasta el 0 % o cuando el aparato le recuerda que debe reemplazar el filtro AquaClean:



- 1 quite el filtro de agua AquaClean antiguo.
- 2 instale un filtro nuevo y actívelo como se describe en el capítulo "Activación del filtro de agua AquaClean (5 min)".

**i** Sustituya el filtro de agua AquaClean como mínimo cada 3 meses, aunque el aparato no indique aún que es necesaria la sustitución.

## Procedimiento de eliminación de los depósitos de cal (30 minutos)

Utilice solo descalcificador Philips. No utilice en ningún caso descalcificadores a base de ácido sulfúrico, ácido clorhídrico, ácido sulfámico o acético (vinagre), ya que pueden dañar el circuito de agua del aparato y no disolver correctamente la cal. No utilizar el descalcificador de Philips anulará la garantía. No descalcificar el aparato también anulará la garantía. Puede comprar la solución descalcificadora de Philips en la tienda en línea [www.philips.com/coffee-care](http://www.philips.com/coffee-care).

Cuando el aparato necesita descalcificación, aparece un mensaje en la pantalla.

- 1 Toque el icono Limpiar  en la interfaz de usuario y seleccione "Descalcificación" en el menú.
- 2 Siga las instrucciones de la pantalla.
- 3 Si está colocado, quite el LatteGo o el espumador de leche.
- 4 Retire la bandeja de goteo y el recipiente de posos de café, vacíelos y vuelva a colocarlos en su lugar.
- 5 Extraiga el depósito de agua y vacíelo. Luego quite el filtro de agua AquaClean.
- 6 Vierta todo el contenido de la botella de descalcificador Philips en el depósito de agua y llénelo de agua hasta la indicación Calc/clean (Fig. 48). Después, vuelva a colocarlo en el aparato.
- 7 Coloque un recipiente grande (1,5 l) debajo de la boquilla dispensadora de café y la boquilla del agua.
- 8 Pulse el botón de inicio/parada  para iniciar el proceso de descalcificación. El proceso de eliminación de los depósitos de cal dura aproximadamente 30 minutos y consiste en un ciclo de descalcificación y un ciclo de enjuagado.
- 9 Espere hasta que la máquina deje de dispensar agua. Vuelva a llenar el depósito de agua en cuanto se muestre el mensaje en la pantalla. El procedimiento de descalcificación habrá finalizado cuando el aparato deje de dispensar agua.
- 10 Instale y active un nuevo filtro de agua AquaClean en el depósito de agua.
  - Al finalizar el procedimiento de descalcificación, el aparato le recuerda que debe instalar el filtro (consulte 'Sustitución del filtro de agua AquaClean (5 min)') AquaClean nuevo.

**i** Consejo: El uso del filtro AquaClean reduce la necesidad de descalcificación.



## Qué hacer si el proceso de descalcificación se interrumpe

Puede salir del procedimiento de descalcificación pulsando el botón de encendido/apagado del panel de control. Si el proceso de descalcificación se interrumpe antes de que termine, realice lo siguiente:

- 1 Vacíe y lave bien el depósito de agua.
- 2 Llene el depósito con agua hasta la indicación de nivel Calc/clean y vuelva a encender el aparato. El aparato se calentará y realizará un ciclo de enjuagado automático.
- 3 Antes de preparar cualquier bebida, realice un ciclo de enjuague manual. Para realizar un ciclo de enjuague manual, primero dispense medio depósito de agua pulsando el icono de agua caliente repetidamente y luego prepare 2 tazas de café molido sin añadir café molido.

**i** Si el procedimiento de descalcificación no se ha completado, el aparato requerirá otro procedimiento de descalcificación tan pronto como sea posible.

## Solicitud de accesorios

Para limpiar y descalcificar el aparato, utilice solamente productos de mantenimiento de Philips. Estos productos se pueden adquirir en su distribuidor local, en los centros de servicio autorizados o en línea en [www.philips.com/parts-and-accessories](http://www.philips.com/parts-and-accessories). Para encontrar la lista completa de repuestos en línea, introduzca el número de modelo de la máquina. Puede encontrar el número de modelo en el interior de la puerta de mantenimiento.

Productos de mantenimiento y números de tipo:

- Solución descalcificadora CA6700
- Filtro de agua AquaClean CA6903
- Grasa para el grupo de preparación de café HD5061
- Pastillas desengrasantes de café CA6704

**i** Los filtros Brita no son compatibles con este aparato.

## Resolución de problemas

Este capítulo resume los problemas más comunes que pueden surgir al usar el aparato. Vídeos de ayuda y una lista completa de las preguntas más frecuentes están disponible en [www.philips.com/coffee-care](http://www.philips.com/coffee-care). Si no logra solucionar el problema, póngase en contacto con el Centro de Atención al Cliente de Philips en su país. Para información de contacto, consulte el folleto de la garantía.

## Iconos de advertencia

### Icono de advertencia

### Solución



La pantalla muestra el icono de depósito de agua vacío.

- El depósito de agua está casi vacío. Llene el depósito de agua con agua limpia hasta la indicación de nivel máximo.
- El depósito de agua no está en el lugar. Vuelva a colocar el depósito de agua.



La pantalla muestra el icono de añadir café en grano.

- Llene el recipiente para café con café en grano.

## Icono de advertencia

## Solución



La pantalla muestra el icono de recipiente de café molido vacío.

- El recipiente de posos de café está lleno. Retire y vacíe el recipiente de posos de café con el aparato encendido. Espere 5 segundos antes de volver a colocarlo.



La pantalla muestra el icono de insertar el grupo de preparación de café.

- El grupo de preparación del café no está colocado o no está colocado correctamente. Retire el grupo de preparación del café y asegúrese de que está bloqueado en su sitio. Consulte el capítulo "Retirada e inserción del grupo de preparación del café" para obtener instrucciones paso a paso.

## Códigos de error

A continuación, encontrará una lista de los códigos de error que muestran problemas que puede solucionar sin ayuda. Las instrucciones en vídeo están disponibles en [www.philips.com/coffee-care](http://www.philips.com/coffee-care). Si aparece otro código de error, póngase en contacto con el Centro de Atención al Cliente de su país. Para información de contacto, consulte el folleto de la garantía.

Código de error	Problema	Posible solución
01	La abertura de café está obstruida.	Apague la máquina y desenchúfela. Extraiga el grupo de preparación del café. Luego abra la tapa del compartimento de café molido e introduzca el mango de una cuchara. Mueva el mango arriba y abajo hasta que caiga el café molido que está atascado. Visite <a href="http://www.philips.com/coffee-care">www.philips.com/coffee-care</a> para ver el vídeo de instrucciones detalladas.
03	El grupo de preparación de café está sucio o no está bien engrasado.	Apague el aparato. Enjuague el grupo de preparación con agua limpia, deje que se seque y después lubríquelo. Consulte el capítulo 'Limpieza del grupo de preparación de café' o visite <a href="http://www.philips.com/coffee-care">www.philips.com/coffee-care</a> para ver el vídeo de instrucciones detalladas. Después, encienda la máquina de nuevo.
04	El grupo de preparación de café no está colocado correctamente.	Apague el aparato. Quite el grupo de preparación del café y vuelva a insertarlo. Asegúrese de que el grupo de preparación del café está en la posición correcta antes de introducirlo. Consulte el capítulo 'Manejo del grupo de preparación de café' o visite <a href="http://www.philips.com/coffee-care">www.philips.com/coffee-care</a> para ver el vídeo de instrucciones detalladas. Después, encienda la máquina de nuevo.
05	Hay aire en el circuito de agua.	Encienda y apague el aparato para reiniciarlo. Si funciona, dispense 2 o 3 tazas de agua caliente. Elimine los depósitos de cal de la máquina si no lo ha hecho desde hace mucho tiempo.
	El filtro AquaClean no se preparó de forma adecuada antes de la instalación o está obstruido.	Retire el filtro AquaClean e intente preparar un café otra vez. Si funciona, asegúrese de que el filtro AquaClean se ha preparado de forma adecuada antes de colocarlo otra vez. Vuelva a colocar el filtro AquaClean en el depósito de agua. Si no funciona, es posible que el filtro esté obstruido y sea preciso cambiarlo.

Código de error	Problema	Posible solución
11	Es necesario ajustar la cafetera a temperatura ambiente	Deje que la cafetera se temple durante un tiempo desde la temperatura de transporte o del exterior hasta la temperatura ambiente. Apague el aparato, espere 30 minutos y vuelva a encenderlo. Si esto no funciona, póngase en contacto con el Servicio de Atención al Cliente de su país. Para información de contacto, consulte el folleto de la garantía.
14	La máquina se ha sobrecalentado.	Apague el aparato y enciéndalo de nuevo después de 30 minutos.

## Tabla de resolución de problemas

Este capítulo resume los problemas más comunes que pueden surgir al usar el aparato. Vídeos de ayuda y una lista completa de las preguntas más frecuentes están disponible en [www.philips.com/coffee-care](http://www.philips.com/coffee-care). Si no logra solucionar el problema, póngase en contacto con el Centro de Atención al Cliente de Philips en su país. Para información de contacto, consulte el folleto de la garantía.

Problema	Causa	Solución
Hay algunos residuos de café dentro de la cafetera nueva.	Este aparato se ha probado con café.	Aunque se ha limpiado cuidadosamente, es posible que quede algún residuo de café. Sin embargo, la cafetera es absolutamente nueva.
La bandeja de goteo se llena rápidamente/siempre hay algo de agua en la bandeja de goteo.	Esto es normal. El aparato utiliza agua para enjuagar el circuito interno y el grupo de preparación del café. Parte del agua fluye a través del sistema interno y directamente hacia la bandeja de goteo.	Vacíe la bandeja de goteo a diario en cuanto el indicador de "bandeja de goteo llena" rojo sobresalga de la tapa de la bandeja de goteo. Consejo: Coloque una taza debajo de la boquilla dispensadora para recoger el agua de enjuagado que sale.
El icono de vaciar el recipiente de posos de café permanece encendido.	Se ha vaciado el recipiente de posos de café mientras el aparato estaba apagado, o se ha colocado de nuevo demasiado rápido.	Vacíe siempre el recipiente de posos de café con el aparato encendido. Retire el recipiente de posos de café, espere al menos 5 segundos y luego vuelva a insertarlo.
La máquina solicita que se vacíe el recipiente de posos de café aunque no esté lleno.	El contador de la máquina no se ha puesto a cero la última vez que se ha vaciado el recipiente de posos de café.	Espere siempre aproximadamente 5 segundos cuando vuelva a colocar el recipiente de posos de café. De esta forma, el contador de posos de café se restablecerá a cero y se contará correctamente el número de discos de café.
		Vacíe siempre el recipiente de posos de café con el aparato encendido. Si vacía el recipiente de posos de café con el aparato apagado, el contador de posos de café no se restablecerá.

Problema	Causa	Solución
El recipiente de posos de café está demasiado lleno y el icono de vaciar el recipiente de posos de café no aparece en la pantalla.	Ha quitado la bandeja de goteo sin vaciar el recipiente de posos.	Cuando quite la bandeja de goteo, vacíe también el recipiente de posos de café, incluso si solo contiene unos cuantos posos de café. Esto garantiza que el contador de discos de café se restablezca a cero y que el número de discos de café se cuente correctamente.
No puedo retirar el grupo de preparación del café.	El grupo de preparación de café no está en la posición correcta.	Restablezca el aparato de la siguiente manera: cierre la puerta de mantenimiento y vuelva a colocar el depósito de agua. Apague y vuelva a encender la cafetera y espere a que se enciendan las luces de los iconos de las bebidas. Haga otro intento de quitar el grupo de preparación de café. Consulte el capítulo "Retirada e inserción del grupo de preparación del café" para obtener instrucciones paso a paso.
No puedo insertar el grupo de preparación de café.	El grupo de preparación de café no está en la posición correcta.	Restablezca el aparato de la siguiente manera: cierre la puerta de mantenimiento y vuelva a colocar el depósito de agua. Deje fuera el grupo de preparación del café. Apague la máquina y desenchúfela. Espere 30 segundos, luego vuelva a conectar la cafetera, enciéndala y espere a que se enciendan las luces de los iconos de bebidas. Después, ponga el grupo de preparación en la posición correcta y vuelva a introducirlo en la cafetera. Consulte el capítulo "Retirada e inserción del grupo de preparación del café" para obtener instrucciones paso a paso.
El café está aguado.	El grupo de preparación de café está sucio o debe lubricarse.	Retire el grupo (consulte 'Extracción del grupo de preparación de café de la máquina') de preparación de café, enjuáguelo bajo el grifo y deje que se seque. Luego lubrique los componentes (consulte 'Lubricación del grupo de preparación') móviles.
	El aparato está realizando el procedimiento de ajuste automático. Este procedimiento se inicia automáticamente cuando se utiliza el aparato por primera vez, al cambiar a otro tipo de granos de café o tras un largo periodo sin uso.	Prepare 5 tazas de café al principio para permitir que el aparato complete el proceso de ajuste automático.

Problema	Causa	Solución
	El molinillo está configurado con un ajuste demasiado grueso.	Configure el molinillo con un ajuste más fino (bajo). Preparar 2 o 3 bebidas para poder saborear toda la diferencia.
El café no está lo suficientemente caliente.	La temperatura ajustada es demasiado baja.	Ajuste la temperatura al máximo. Para ajustar la temperatura, pulse el icono Ajustes  .
	Una taza fría reduce la temperatura de la bebida.	Caliente las tazas previamente enjuagándolas con agua caliente.
	Si se añade leche, se reduce la temperatura de la bebida.	Independientemente de si añade leche caliente o fría, añadir leche siempre reduce la temperatura del café. Caliente las tazas previamente enjuagándolas con agua caliente.
No sale café o sale con mucha lentitud.	El filtro de agua AquaClean no se ha preparado correctamente para su instalación.	Quite el filtro AquaClean y dispense un poco de agua caliente. Si esto funciona, significa que el filtro AquaClean no estaba bien instalado. Vuelva a instalar y activar el filtro AquaClean y siga todos los pasos del capítulo 'Filtro de agua AquaClean'.
		Tras un largo período sin uso, es necesario preparar el filtro de agua AquaClean para volver a usarlo y dispensar 2 o 3 tazas de agua caliente.
	El filtro de agua AquaClean está obstruido.	Cambie el filtro de agua AquaClean cada 3 meses. Un filtro de más de 3 meses puede obstruirse.
	El molinillo está configurado con un ajuste demasiado fino.	Configure el molinillo con un ajuste más grueso (alto). Tenga en cuenta que esto afectará al sabor del café.
	El grupo de preparación del café está sucio.	Retire el grupo de preparación de café y enjuáguelo bajo el grifo (consulte 'Limpieza de la unidad de preparación de café bajo el grifo').
	La boquilla dispensadora de café está sucia.	Limpie la boquilla dispensadora de café y sus orificios con un limpiapiipas o una aguja.
	El compartimento de café molido está obstruido	Apague el aparato y retire el grupo de preparación del café. Abra la tapa del compartimento de café molido e introduzca en él el mango de la cuchara. Mueva el mango arriba y abajo hasta que caiga (Fig. 34) el café molido que está atascado.

Problema	Causa	Solución
	El circuito del aparato está atascado por depósitos de cal.	Descalcifique el aparato con el descalcificador Philips. Descalcifique siempre que la cafetera lo solicite.
El aparato no produce espuma de leche.	Modelos con LatteGo: LatteGo no está colocado correctamente.	Asegúrese de que el depósito de leche está correctamente montado en el marco de LatteGo (debe hacer un clic) (consulte 'Montaje de LatteGo (solo en modelos específicos)').
	Modelos con LatteGo: el depósito de leche o el marco de LatteGo están sucios.	Desmonte LatteGo y enjuague ambas piezas bajo el grifo o lávelas en el lavavajillas.
	Modelos con el espumador de leche clásico: El espumador de leche no está montado correctamente.	Asegúrese de que el espumador de leche esté montado (consulte 'Montaje del espumador de leche clásico (solo en modelos específicos)') correctamente.
	El tipo de leche utilizado no es adecuado para producir espuma.	Los diferentes tipos de leche producen como resultado cantidades y calidades diferentes de espuma. Hemos probado los siguientes tipos de leche que han demostrado producir espuma de leche con buenos resultados: leche de vaca semidesnatada o entera, y leche sin lactosa.
Sale leche de la parte inferior del depósito de leche de LatteGo.	El marco y el depósito de leche no están montados correctamente.	Inserte primero la parte superior del depósito de leche bajo el gancho de la parte superior del marco. Luego encaje la parte inferior del depósito de leche. Oirá un clic cuando se encaje en su lugar.
	El depósito de leche o el marco de LatteGo están sucios.	Desmonte LatteGo y enjuague ambas piezas bajo el grifo o lávelas en el lavavajillas.
Parece que la máquina pierde líquido.	El aparato utiliza agua para enjuagar el circuito interno y el grupo de preparación del café. Esta agua fluye a través del sistema interno y directamente hacia la bandeja de goteo. Esto es normal.	Vacíe la bandeja de goteo todos los días o en cuanto el indicador de "bandeja de goteo llena" sobresalga de la tapa de la bandeja de goteo. Consejo: Coloque una taza debajo de la boquilla dispensadora para recoger el agua de enjuague y reducir la cantidad de agua en la bandeja de goteo.
	La bandeja de goteo está demasiado llena y ha rebosado, lo que da la impresión de que hay una fuga en la máquina.	Vacíe la bandeja de goteo todos los días o en cuanto el indicador de "bandeja de goteo llena" sobresalga de la tapa de la bandeja de goteo.

Problema	Causa	Solución
	El depósito de agua no está completamente insertado, algo de agua se fuga del depósito de agua y se introduce en la cafetera.	Asegúrese de que el depósito de agua está en la posición correcta: retírelo y vuelva a insertarlo presionándolo todo lo posible.
	El grupo de preparación del café está sucio u obstruido.	Enjuague el grupo de preparación del café.
	La máquina no está colocada en una superficie horizontal.	Coloque el aparato sobre una superficie horizontal para que la bandeja de goteo no rebosa y el indicador de "bandeja de goteo llena" funcione correctamente.
No puedo activar el filtro de agua AquaClean y la máquina solicita que se realice una descalcificación.	No se ha instalado o sustituido el filtro a tiempo después de que la pantalla haya mostrado el recordatorio de AquaClean. Esto significa que el aparato ya no está completamente libre de depósitos de cal.	Primero descalcifique el aparato y luego instale el filtro de agua AquaClean.
El filtro nuevo del agua no encaja.	Está intentado instalar un filtro diferente del filtro de agua Philips AquaClean.	El aparato solamente admite el filtro de agua Philips AquaClean.
	La junta de goma del filtro de agua AquaClean no está en su lugar.	Vuelva a colocar la junta de goma en el filtro de agua AquaClean.
El aparato hace mucho ruido.	Es normal que el aparato haga algún ruido durante el uso.	Si la máquina empieza a hacer un ruido diferente, limpie el grupo de preparación de café y lubríquelo (consulte 'Lubricación del grupo de preparación').
	El filtro de agua AquaClean no se ha preparado correctamente y ahora entra aire en la máquina.	Retire el filtro de agua AquaClean del depósito de agua y prepárelo correctamente para su uso antes de volver a colocarlo. Consulte el capítulo "Filtro de agua AquaClean" para obtener instrucciones paso a paso.
	El depósito de agua no se ha introducido completamente y entra aire en el aparato.	Asegúrese de que el depósito de agua está en la posición correcta: retírelo y vuelva a insertarlo presionándolo todo lo posible.

## Especificaciones técnicas

El fabricante se reserva el derecho a mejorar las especificaciones técnicas del producto. Todas las cantidades predefinidas son aproximadas.

Descripción	Valor
Dimensiones (ancho x alto x largo)	246 x 377 x 434 mm
Peso	7 - 7,5 kg
Longitud del cable de alimentación	1200 mm
Depósito de agua	1,8 litros
Capacidad de la tolva de granos de café	275 g
Capacidad del recipiente para posos de café	12 discos
Capacidad de LatteGo (depósito de leche)	250 ml
Altura de la boquilla ajustable	88-145 mm
Tensión nominal - Potencia nominal - Fuente de alimentación	Consulte la etiqueta de datos del interior de la puerta de mantenimiento (Fig. A11)



## Sommaire

Présentation de la machine (Fig. A)	92
Panneau de commande	92
Introduction	93
Avant la première utilisation	94
Préparation de boissons	95
Personnalisation des boissons	98
Réglage des paramètres de la machine	99
Retrait et insertion du groupe de percolation	100
Nettoyage et entretien	101
Filtre à eau AquaClean	104
Procédure de détartrage (30 min.)	105
Commande d'accessoires	106
Dépannage	106
Caractéristiques techniques	113

## Présentation de la machine (Fig. A)

A1	Panneau de commande	A10	Porte d'accès au groupe café
A2	Support de tasse	A11	Étiquette de données avec référence
A3	Compartiment à café prémoulu	A12	Réservoir d'eau
A4	Couvercle du bac à grains	A13	Buse de distribution d'eau chaude
A5	Buse de distribution du café réglable	A14	Bac à marc de café
A6	Prise du câble d'alimentation	A15	Panneau avant du bac à marc de café
A7	Bouton de réglage de la mouture	A16	Grille du plateau égouttoir
A8	Réservoir à grains de café	A17	Plateau égouttoir
A9	Groupe de percolation	A18	Indicateur « Plateau égouttoir plein »

### Accessoires

A19	Câble d'alimentation	A23	Bande de test de la dureté de l'eau
A20	Tube de graisse	A24	Mousseur à lait classique (certains modèles uniquement)
A21	Filtre à eau AquaClean	A25	LatteGo (réservoir de lait) (certains modèles uniquement)
A22	Cuillère de mesure		

## Panneau de commande





Il existe plusieurs versions de cette machine à espresso, avec différents panneaux de commande. Chaque version a sa propre référence. Vous trouverez le numéro de référence sur l'étiquette de

données située à l'intérieur de la porte d'accès (fig. A11). Vous pouvez également trouver le numéro de référence en tapant sur l'icône des paramètres  et en sélectionnant « assistance ».

Veillez vous reporter aux figures C, D et E pour une présentation de tous les boutons et icônes. La description figure au-dessous.

Utilisez la flèche vers le haut ou vers le bas pour faire défiler le menu d'affichage, puis touchez l'icône OK pour confirmer vos choix.

## Tous types (fig. C/D/E)

C1/D1/E1 Icônes de boissons à simple pression	C3. Icônes de navigation (vers le haut, vers le bas, OK)	C6. Menu de nettoyage 
C2. Marche/arrêt  (bouton)	C4. Afficheur	C7. Profils personnels 
D2/E2 Menu des autres boissons	C5. Paramètres de la machine 	C8. Bouton de veille

## EP4327, EP4324, EP4321 uniquement (fig. C)

C1 Icônes des boissons à simple pression : Espresso, Coffee (Café), Americano, Caffé Crema (Café Crème), Ristretto, Hot Water (Eau Chaude) et Steam (Vapeur)

## EP4349, EP4346, EP4343, EP4341 uniquement (fig. D)

D1 Icônes de boissons à simple pression: Espresso, Coffee (Café), Americano, Cappuccino, Latte Macchiato, Café au lait

## EP5447, EP5446, EP5444, EP5443, EP5441 uniquement (fig. E)

E1 Icônes de boissons à simple pression : Espresso, Coffee (Café), Americano, Cappuccino, Latte Macchiato, Café au lait

## Introduction

Félicitations pour votre achat d'une machine à café Philips entièrement automatique ! Pour bénéficier pleinement de l'assistance qu'offre Philips, enregistrez votre produit sur le site [www.philips.com/registryourcoffee.com](http://www.philips.com/registryourcoffee.com) ou en scannant le code QR (Fig. 1) de ce mode d'emploi.

Lisez attentivement le livret de sécurité distinct avant d'utiliser la machine pour la première fois, et conservez-le pour un usage ultérieur.

Pour vous aider à vous familiariser avec votre machine et en profiter au maximum, Philips offre une assistance à plusieurs égards. La boîte contient les éléments suivants :

- 1 Le présent mode d'emploi avec les instructions d'utilisation illustrées et de plus amples informations sur le nettoyage et l'entretien.
- 2 Le livret de sécurité séparé, avec les instructions relatives à l'utilisation sûre de la machine à café.
- 3 Pour obtenir de l'aide en ligne (foire aux questions, vidéos, etc.), veuillez scanner le code QR figurant sur la couverture du présent mode d'emploi ou consulter la page [www.philips.com/coffee-care](http://www.philips.com/coffee-care). Vous pouvez également trouver le code QR en appuyant sur l'icône des paramètres , puis en sélectionnant Support.

**i** Cette machine a été testée avec du café. Bien qu'elle ait été soigneusement nettoyée, il se peut que quelques résidus de café subsistent. Nous garantissons néanmoins que la machine est entièrement neuve.

La machine à café règle automatiquement la quantité de café moulu utilisée pour obtenir un café au goût optimal. Il convient de préparer initialement 5 cafés pour permettre à la machine de compléter son autoréglage.

Veillez à rincer le LatteGo (réservoir de lait) ou le mousseur à lait classique avant la première utilisation.

## Avant la première utilisation

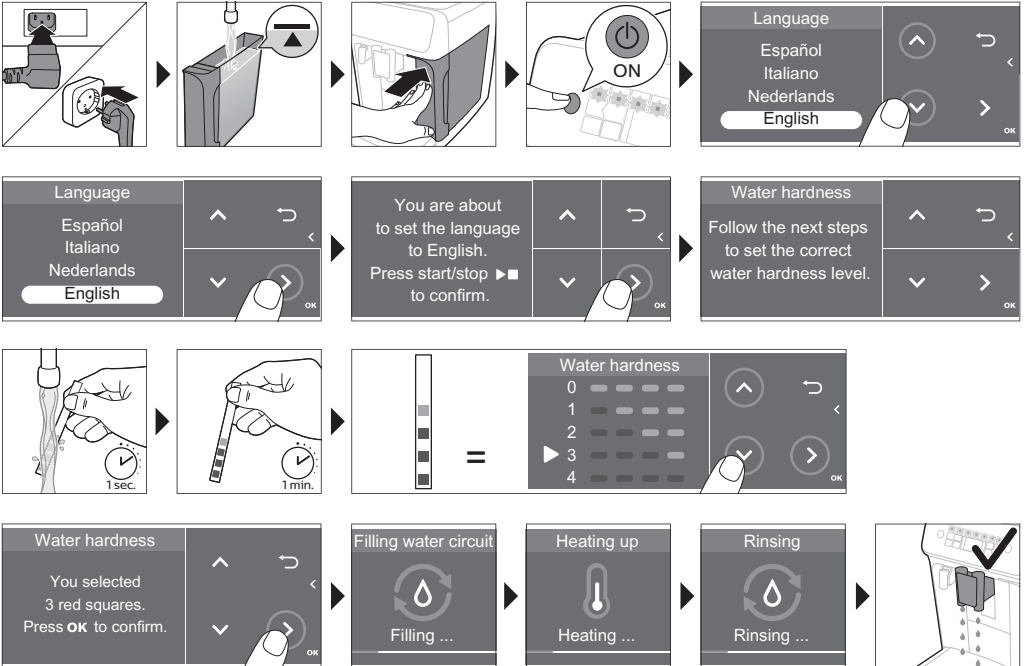

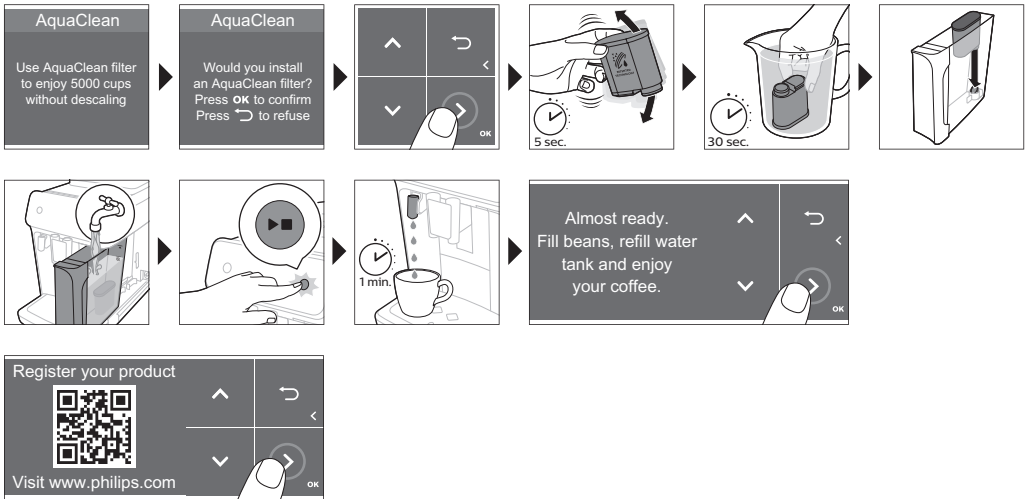

## Assemblage du LatteGo (certains modèles uniquement)



## Assemblage du mousser à lait classique (certains modèles uniquement)

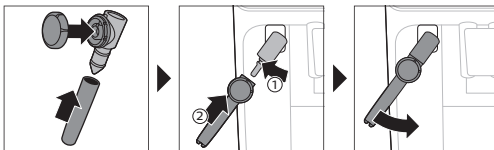

# Préparation de boissons

## Étapes générales

- 1 Remplissez le réservoir avec de l'eau du robinet et le bac à grains avec des grains de café.
- 2 Insérez la petite fiche dans la prise située à l'arrière de l'appareil. Branchez le cordon d'alimentation sur la prise secteur.
- 3 Mettez l'appareil en marche en appuyant sur le bouton marche/arrêt.
  - La machine commence à chauffer et effectue le cycle de rinçage automatique.
  - Lorsque tous les voyants des icônes des boissons restent allumés, la machine est prête à l'emploi.
- 4 Placez une tasse sous le double bec-verseur. Faites coulisser la buse de distribution vers le haut ou vers le bas pour adapter sa hauteur à la taille de la tasse ou du verre utilisé (Fig. 2).

## Préparation du café avec des grains

- 1 Pour préparer un café, appuyez sur l'icône de la boisson de votre choix (Fig. 3) ou appuyez sur l'icône « More drinks » (Fig. 4) (certains modèles uniquement).
  - Vous pouvez maintenant régler les paramètres de la boisson à votre goût (Fig. 5). Utilisez les flèches (Fig. 6) vers le haut ou vers le bas pour régler l'intensité du café. Pour régler d'autres paramètres, appuyez sur l'icône OK (Fig. 7).
- 2 Appuyez sur le bouton marche/arrêt ►■ à tout moment pour commencer à préparer la boisson sélectionnée.
- 3 Pour arrêter l'écoulement de café avant que la machine ait terminé, appuyez de nouveau sur le bouton marche/arrêt ►■.

**i** Pour préparer deux cafés en même temps, appuyez deux fois sur l'icône de la boisson ou sélectionnez l'icône 2x en faisant défiler le menu concerné.

**⚠** N'utilisez pas de grains de café caramélisés ou aromatisés.

## Préparation de boissons à base de lait avec le LatteGo (réservoir de lait)

**⚠** Le LatteGo est composé d'un réservoir de lait, d'un cadre et d'un couvercle de rangement. Afin d'éviter toute fuite, assurez-vous que le cadre et le réservoir de lait sont correctement assemblés avant de remplir le réservoir de lait.

- 1 Pour installer le LatteGo, insérez tout d'abord la partie supérieure du réservoir de lait sous le crochet en haut du cadre (Fig. 8). Ensuite, remettez la partie inférieure du réservoir de lait en place. Vous entendez un clic lorsqu'il est verrouillé et correctement en place (Fig. 9).

Remarque : assurez-vous que le réservoir de lait et le cadre sont propres avant de les installer.

- 2 Inclinez légèrement le LatteGo et placez-le sur la buse de distribution d'eau chaude (Fig. 10). Ensuite, appuyez jusqu'à ce qu'il s'enclenche et soit en place (Fig. 11).
- 3 Remplissez le LatteGo de lait (Fig. 12). Ne remplissez pas le réservoir de lait au-delà de l'indication maximum.

**i** Si vous avez personnalisé la quantité de lait, vous devrez peut-être remplir le réservoir de lait avec une quantité de lait supérieure ou inférieure à celle indiquée pour cette boisson sur le LatteGo.

**☞** Pour un résultat optimal, utilisez toujours du lait sortant directement du réfrigérateur.

- 4 Placez une tasse sur le plateau égouttoir.
- 5 Appuyez sur l'icône de boisson à base de lait de votre choix ou appuyez sur l'icône « More Drinks » (certains modèles uniquement) pour choisir une autre boisson. (voir 'Personnalisation des boissons')
  - Vous pouvez à présent régler les paramètres de la boisson selon vos préférences.
- 6 Appuyez sur le bouton marche/arrêt ►■.
  - Lorsque vous préparez un cappuccino, un flat white ou un latte macchiato, la machine verse d'abord le lait, puis le café. Lorsque vous préparez un caffè latte ou un café au lait, la machine verse d'abord le café, puis le lait.
  - Pour arrêter l'écoulement de lait avant que la machine ait versé la quantité prédéfinie, appuyez sur le bouton marche/arrêt ►■.
- 7 Pour arrêter de verser la boisson complète (café et lait) avant que la machine ait terminé, maintenez le bouton marche/arrêt ►■ enfoncé.

## Production de mousse ou chauffage du lait avec le mousser à lait classique

**📌** Pour une qualité de mousse optimale, utilisez toujours du lait provenant directement du réfrigérateur.

- 1 Inclinez le manche en silicone noir situé à gauche sur la machine et faites glisser le mousser à lait sur celui-ci (Fig. 13).
- 2 Remplissez un pot à lait avec environ 100 ml de lait pour le cappuccino et environ 150 ml pour le latte macchiato.
- 3 Immergez le mousser à lait d'environ 1 cm dans le lait.
- 4 Appuyez sur l'icône de la vapeur (Fig. 14).
- 5 Pour faire mousser le lait, tournez le bouton du mousser à lait classique sur l'icône de mousse de lait (Fig. 15). Pour chauffer le lait, tournez le bouton du mousser à lait classique sur l'icône de lait (Fig. 16).
- 6 Veillez à bien aligner l'icône sur le bouton du mousser à lait classique avec la flèche noire.
- 7 Appuyez sur le bouton marche/arrêt ►■ pour démarrer (Fig. 17).
  - La machine commence à chauffer, la vapeur est injectée dans le lait et le lait mousse ou chauffe.
- 8 Lorsque vous obtenez le volume de mousse requis ou la température souhaitée dans le pot à lait, appuyez de nouveau sur le bouton marche/arrêt ►■ pour arrêter de faire mousser ou de chauffer le lait.

**i** N'injectez jamais de vapeur dans le lait pendant plus de 90 secondes. L'injection de vapeur cesse automatiquement après 90 secondes.

**i** Il est inutile de déplacer le pot à lait pendant que le lait mousse pour obtenir une mousse d'une qualité optimale.

## Jet supplémentaire ExtraShot (certains modèles uniquement)

Votre machine vous offre la possibilité d'ajouter un jet supplémentaire de ristretto à votre café ou à votre boisson à base de lait, par exemple si vous voulez un café plus fort.



- 1 Placez une tasse sous la buse de distribution.
- 2 Appuyez sur l'une des icônes de boisson à simple pression ou sur l'icône « More Drinks » (certains modèles uniquement) pour sélectionner une boisson.
- 3 Utilisez la flèche vers le haut pour augmenter l'intensité, puis sélectionnez la fonction ExtraShot (jet supplémentaire) (Fig. 18).
- 4 Pour personnaliser d'autres paramètres, appuyez sur l'icône OK. Puis, appuyez sur le bouton marche/arrêt ►■ pour commencer à préparer la boisson.
- 5 Pour arrêter l'écoulement de la boisson avant que la machine ait terminé, appuyez de nouveau sur le bouton marche/arrêt ►■.

**i** Si vous avez sélectionné la fonction ExtraShot, vous ne pouvez préparer qu'un seul café à la fois.

## Préparation d'un café avec du café prémoulu

Vous pouvez choisir d'utiliser un café prémoulu au lieu de grains, par exemple si vous préférez une variété de café différente ou décaféinée.



- 1 Ouvrez le couvercle du compartiment du café prémoulu et versez une mesurette de café prémoulu nivelé dans le compartiment (Fig. 19). Fermez le couvercle.

- 2 Appuyez sur l'un des icônes de boisson à simple pression ou sur l'icône « More Drinks » pour sélectionner une autre boisson.
- 3 Sélectionnez la fonction de préparation du café prémoulu. Vous pouvez le faire de deux manières :
  - Utilisez la flèche vers le bas pour régler l'intensité sur le niveau le plus bas, puis sélectionnez la fonction de préparation de café prémoulu.
  - Appuyez sur l'icône des paramètres  et utilisez la flèche vers le bas pour sélectionner la fonction de préparation de café prémoulu.
- 4 Pour arrêter l'écoulement de café avant que la machine ait terminé, appuyez de nouveau sur le bouton marche/arrêt .

**i** Lorsque vous sélectionnez la fonction de préparation du café prémoulu :

- elle est automatiquement mémorisée.
- vous ne pouvez préparer qu'un seul café à la fois.
- vous ne pouvez pas sélectionner une autre intensité d'arôme.

## Verser l'eau chaude

- 1 S'il est attaché, retirez le LatteGo ou le mousseur à lait.
- 2 Placez une tasse sous la buse de distribution d'eau chaude.
- 3 Pour sélectionner l'eau chaude, appuyez sur l'icône « Hot Water » (certains modèles uniquement) ou sur l'icône « More Drinks » (certains modèles uniquement) (Fig. 4).
- 4 Utilisez les flèches vers le haut et vers le bas pour régler la quantité et la température de l'eau chaude selon vos préférences.
- 5 Appuyez sur le bouton marche/arrêt .
  - De l'eau chaude s'écoule de la buse de distribution d'eau chaude (Fig. 20).
- 6 Pour arrêter l'écoulement d'eau chaude avant que la machine ait terminé, appuyez de nouveau sur le bouton marche/arrêt .

## Personnalisation des boissons

La machine vous permet de régler les paramètres d'une boisson selon vos préférences et d'enregistrer ceux-ci dans un profil personnel. Les profils sont de couleurs différentes.

Après avoir sélectionné une boisson en appuyant sur l'une des icônes de boissons à simple pression ou sur l'icône « More Drinks » (certains modèles uniquement), vous pouvez :

- 1 Réglez l'intensité de l'arôme à l'aide des icônes de flèches vers le haut et vers le bas (Fig. 21). Vous pouvez choisir parmi 5 niveaux d'intensité, le plus bas étant le plus faible et le plus haut le plus intense.
- 2 Réglez la quantité de café (Fig. 22) ou de lait (certains modèles uniquement) à l'aide des icônes de flèches vers le haut et vers le bas. Vous pouvez choisir parmi 5 quantités pour chaque paramètre.

**i** Une fois la boisson préparée, les paramètres que vous avez sélectionnés sont enregistrés automatiquement dans le profil que vous avez choisi.

## Sélection d'un profil

Vous pouvez sélectionner un profil et enregistrer une recette à l'aide des profils de sélection de café.

- 1 Appuyez plusieurs fois sur l'icône des profils  pour sélectionner un des profils de couleur. Les profils sont de couleurs différentes.
- 2 Sélectionnez une boisson en appuyant sur l'une des icônes de boissons à simple pression ou sur l'icône « More Drinks » (certains modèles uniquement).

- 3 Réglez les paramètres de boisson selon vos préférences.
- 4 Appuyez sur le bouton marche/arrêt ► pour préparer la boisson sélectionnée.
  - Vos nouveaux paramètres sont désormais enregistrés dans le profil de couleur sélectionné.

**i** Vous pouvez toujours rétablir les paramètres par défaut de la machine (voir 'Rétablir les paramètres par défaut').

## Profil d'invité

Votre machine propose un profil d'invité. Lorsque le profil d'invité est sélectionné, l'icône de profil est désactivée. Lorsque vous sélectionnez ce profil, vous pouvez toujours personnaliser les paramètres selon vos préférences, mais les recettes que vous préparez ne sont pas enregistrées.

# Réglage des paramètres de la machine

## Réglage de la dureté de l'eau

**i** Pour obtenir les meilleurs résultats et accroître la durée de vie de la machine, il est conseillé de régler la dureté de l'eau en fonction de la dureté de l'eau dans votre région. Cela vous évite également de devoir détartrer la machine trop souvent. Le réglage par défaut de la dureté de l'eau est 4 : eau calcaire.

**Utilisez la bandelette de test de dureté de l'eau fournie dans la boîte pour déterminer la dureté de l'eau dans votre région :**

- 1 Immergez la bandelette de test de dureté de l'eau dans l'eau du robinet ou maintenez-la sous le robinet pendant 1 seconde (Fig. 23).
- 2 Attendez une minute. Le nombre de carrés sur la bandelette de test qui rougissent indique la dureté (Fig. 24) de l'eau.

**Régalez la machine sur la dureté de l'eau adéquate :**

- 1 Appuyez sur l'icône des paramètres , puis utilisez les flèches vers le haut ou vers le bas pour sélectionner « Water hardness » (dureté de l'eau). Appuyez ensuite sur l'icône OK pour confirmer.
- 2 Utilisez les icônes des flèches vers le haut et vers le bas pour sélectionner la dureté de l'eau. Le nombre de carrés rouges sur l'afficheur doit être égal au nombre de carrés rouges sur la bande de test (Fig. 25).
- 3 Après avoir réglé la dureté de l'eau, appuyez sur l'icône OK pour confirmer.

## Réglage des paramètres du moulin

Vous pouvez modifier l'intensité du café avec le bouton de réglage de la mouture dans le réservoir à grains. Plus le paramètre de mouture est bas, plus les grains de café sont fins et plus le café est intense. Vous pouvez choisir parmi 12 paramètres de mouture différents.

L'appareil a été configuré de manière à extraire une saveur optimale de vos grains de café. Nous vous conseillons donc de ne pas modifier les réglages du moulin avant d'avoir préparé 100 à 150 tasses (environ 1 mois d'utilisation).

**i** Vous pouvez uniquement régler les paramètres de mouture lorsque la machine moult des grains de café. Vous devez préparer 2 ou 3 boissons avant de sentir toute la différence de goût.



**A** Ne tournez pas le bouton de réglage de la mouture de plus d'un cran à la fois afin d'éviter d'endommager le moulin à café.

- 1 Placez une tasse sous la buse de distribution du café.
- 2 Ouvrez le couvercle du réservoir à grains.
- 3 Appuyez sur l'icône de l'espresso, puis appuyez sur le bouton marche/arrêt ►■.
- 4 Lorsque le moulin commence à mouler, enfoncez le bouton de réglage de la mouture et tournez-le vers la gauche ou la droite. (Fig. 26)

## Réglage des autres paramètres de la machine

En appuyant sur l'icône des paramètres ⚙, vous pouvez régler les paramètres suivants de la machine :

- Dureté de l'eau : Vous pouvez sélectionner 5 niveaux en fonction de la dureté de l'eau dans votre région.
- Durée de veille : vous pouvez sélectionner 15, 30, 60 ou 180 min.
- Luminosité de l'afficheur : vous pouvez sélectionner une intensité faible, moyenne ou élevée.
- Langue
- Son : vous pouvez activer ou désactiver le signal sonore de la machine.
- Température : vous pouvez choisir entre 3 températures de préparation pour votre café.
- Éclairage avant (certains modèles uniquement) : vous pouvez choisir « always on » (toujours activé), « on during brewing » (activé pendant la préparation) ou « always off » (toujours éteint).
- Unité de mesure : vous pouvez choisir entre ml ou oz.

## Rétablir les paramètres par défaut

La machine à café offre la possibilité de rétablir les paramètres par défaut à tout moment.

- 1 Touchez l'icône des paramètres ⚙.
- 2 Sélectionnez « Factory Settings » (paramètres par défaut) à l'aide des icônes des flèches vers le haut et vers le bas. Appuyez sur l'icône OK pour confirmer.
- 3 Appuyez sur le bouton marche/arrêt ►■ pour confirmer que vous souhaitez rétablir les paramètres.
  - Les paramètres sont à présent restaurés.

**i** Les valeurs par défaut des paramètres d'usine suivants sont rétablies : dureté de l'eau, temps de veille, luminosité de l'afficheur, son, température, éclairage avant, profils.

## Retrait et insertion du groupe de percolation

Consultez le site [www.philips.com/coffee-care](http://www.philips.com/coffee-care) pour obtenir des instructions vidéo détaillées sur le retrait, l'insertion et le nettoyage du groupe de percolation.

## Retrait du groupe de percolation de la machine

- 1 Éteignez la machine.
- 2 Retirez le réservoir d'eau et ouvrez la porte de service (Fig. 27).
- 3 Appuyez sur la manette PUSH (Fig. 28) et tirez le groupe de percolation pour l'enlever de la machine (Fig. 29).

## Réinsertion du groupe de percolation

**⚠** Avant de faire glisser le groupe de percolation dans la machine, vérifiez qu'il est dans la bonne position.

- Assurez-vous que le groupe de percolation est positionné correctement. La flèche située sur le cylindre jaune sur le côté du groupe de percolation doit être alignée sur la flèche noire et N (Fig. 30).
  - Si ce n'est pas le cas, poussez le levier vers le bas jusqu'à ce qu'il touche la base du groupe de percolation (Fig. 31).
- Remplacez le groupe de percolation dans la machine en le faisant glisser le long des rainures latérales (Fig. 32) de guidage jusqu'à ce qu'il soit enclenché (Fig. 33). N'appuyez pas sur le bouton PUSH.
- Fermez la porte d'accès et remplacez le réservoir d'eau.

## Nettoyage et entretien

Un nettoyage et un entretien réguliers optimisent le fonctionnement de votre machine, préservent le bon goût du café pendant longtemps et assurent un débit du café stable.

Consultez le tableau ci-dessous pour savoir quand et comment nettoyer toutes les parties détachables de la machine. Vous trouverez plus d'informations détaillées et des instructions vidéo sur [www.philips.com/coffee-care](http://www.philips.com/coffee-care). Reportez-vous à la figure B pour savoir quelles pièces peuvent être nettoyées au lave-vaisselle.

Pièces amovibles	Quand nettoyer	Comment nettoyer
Groupe de percolation	Toutes les semaines	Retirez le groupe de percolation de la machine (voir 'Retrait et insertion du groupe de percolation'). Rincez-le sous le robinet (voir 'Nettoyage du groupe de percolation sous l'eau').
	Tous les mois	Nettoyez le groupe de percolation à l'aide de la tablette (voir 'Nettoyage du groupe de percolation à l'aide de tablettes de dégraissage pour café') de dégraissage pour café Philips.
Mousseur à lait classique	Après chaque utilisation	Nettoyez d'abord le mousseur à lait lorsqu'il est fixé à la machine à café à l'aide du programme « Quick milk clean » (nettoyage rapide du lait) (voir 'Nettoyage rapide du mousseur à lait classique'). Ensuite, retirez le mousseur à lait de la machine et démontez-le. Nettoyez toutes les pièces sous le robinet ou passez-les au lave-vaisselle.
Compartiment à café prémoulu	Vérifiez le compartiment du café prémoulu toutes les semaines pour voir s'il est obstrué.	Débranchez la machine et retirez le groupe de percolation. Ouvrez le couvercle du compartiment à café prémoulu et insérez-y le manche d'une cuillère. Agitez le manche de haut en bas pour faire tomber (Fig. 34) le bouchon de café moulu. Visitez : <a href="http://www.philips.com/coffee-care">www.philips.com/coffee-care</a> , pour des instructions vidéo détaillées.

Pièces amovibles	Quand nettoyer	Comment nettoyer
Bac à marc de café	Videz le bac à marc de café lorsque la machine vous y invite. Nettoyez-le une fois par semaine.	Retirez le bac à marc de café lorsque la machine est allumée. Rincez-le sous le robinet avec du liquide vaisselle ou nettoyez-le dans le lave-vaisselle. <b>Le panneau avant du bac à marc de café (fig. A15) ne résiste pas au lave-vaisselle.</b>
Plateau égouttoir	Videz le plateau égouttoir tous les jours ou dès que le voyant rouge « Plateau égouttoir plein » s'allume à travers le couvercle du plateau égouttoir (Fig. 35). Nettoyez le plateau égouttoir une fois par semaine.	Retirez le plateau égouttoir (Fig. 36) et nettoyez-le sous le robinet avec un peu de liquide vaisselle. Vous pouvez également passer le plateau égouttoir au lave-vaisselle. <b>Le panneau avant du bac à marc de café (fig. A15) ne résiste pas au lave-vaisselle.</b>
LatteGo	Après chaque utilisation	Nettoyez d'abord le LatteGo lorsqu'il est fixé à la machine à café à l'aide du programme « Quick milk clean » (nettoyage rapide du lait) (voir 'Nettoyage rapide du LatteGo'). Ensuite, retirez-le de la machine et rincez-le sous l'eau du robinet ou nettoyez-le au lave-vaisselle.
Lubrification du groupe de percolation	Tous les deux mois	Consultez le tableau de lubrification et lubrifiez le groupe de percolation avec la graisse Philips (voir 'Lubrification du groupe de percolation').
Réservoir d'eau	Toutes les semaines	Rincez le réservoir d'eau sous le robinet
Avant de la machine	Toutes les semaines	Nettoyez à l'aide d'un chiffon non abrasif.

## Nettoyage du groupe de percolation

Un nettoyage régulier du groupe de percolation empêche les résidus de café d'obstruer les circuits internes. Visitez [www.philips.com/coffee-care](http://www.philips.com/coffee-care) pour visionner des vidéos d'assistance pour le retrait, l'insertion et le nettoyage du groupe de percolation.

### Nettoyage du groupe de percolation sous l'eau

- 1 Retirez le groupe (voir 'Retrait et insertion du groupe de percolation') de percolation.
- 2 Rincez soigneusement le groupe de percolation avec de l'eau. Nettoyez soigneusement le filtre (Fig. 37) supérieur du groupe de percolation.
- 3 Laissez le groupe de percolation sécher à l'air libre avant de le remettre en place. Évitez de sécher le groupe de percolation avec un chiffon, afin d'empêcher que des fibres ne tombent dedans.

### Nettoyage du groupe de percolation à l'aide de tablettes de dégraissage pour café

Utilisez uniquement des tablettes de dégraissage pour café Philips.

- 1 Appuyez sur l'icône de nettoyage  et utilisez les flèches vers le haut et vers le bas pour sélectionner « Brew Group Clean » (nettoyer le groupe de percolation).
- 2 Appuyez sur l'icône OK pour confirmer, puis suivez les instructions à l'écran.

## Lubrification du groupe de percolation

Pour améliorer les performances de votre machine, nous vous suggérons de lubrifier le groupe de percolation tous les 2 mois, afin de vous assurer que les pièces mobiles continuent à bouger correctement.

- 1 Appliquez une fine couche de graisse sur le piston (partie grise) du groupe de percolation (Fig. 38).
- 2 Appliquez une fine couche de graisse autour de l'axe (partie grise) dans le bas du groupe de percolation (Fig. 39).
- 3 Appliquez une fine couche de graisse sur les rails des deux côtés (Fig. 40).

## Nettoyage du LatteGo (récipient à lait) (certains modèles uniquement)

### Nettoyage rapide du LatteGo

- 1 Vérifiez que le LatteGo est correctement fixé à la machine (Fig. 10).
- 2 Placez une tasse sous la buse de distribution.
- 3 Appuyez sur l'icône de nettoyage  et utilisez les flèches vers le haut ou vers le bas pour sélectionner le programme « Quick milk clean » (nettoyage rapide du lait).
- 4 Appuyez sur l'icône OK pour confirmer, puis suivez les instructions à l'écran pour retirer le lait qui pourrait rester dans le système de distribution de lait.
  - De petits jets d'eau chaude seront distribués par le système de distribution de lait.
- 5 Conservez le LatteGo contenant le lait restant au réfrigérateur.

### Nettoyage en profondeur du LatteGo

- 1 Retirez LatteGo de la machine (Fig. 41).
- 2 Versez le lait restant.
- 3 Appuyez sur le bouton de déverrouillage et retirez le réservoir de lait du cadre de LatteGo (Fig. 42).
- 4 Nettoyez toutes les pièces dans le lave-vaisselle ou sous le robinet à l'eau tiède avec du liquide vaisselle.

## Nettoyage du mouseur à lait classique (certains modèles uniquement)

### Nettoyage rapide du mouseur à lait classique

- 1 Vérifiez que le mouseur à lait classique est correctement fixé à la machine (Fig. 13).
- 2 Placez une tasse sous la buse de distribution.
- 3 Appuyez sur l'icône de nettoyage  et utilisez les flèches vers le haut ou vers le bas pour sélectionner le programme « Quick milk clean » (nettoyage rapide du lait).
- 4 Appuyez sur l'icône OK pour confirmer, puis suivez les instructions à l'écran pour retirer le lait qui pourrait rester dans le mouseur à lait.
  - De petits jets d'eau chaude seront distribués par le système de distribution de lait.
- 5 Nettoyez le mouseur à lait avec un chiffon humide.

### Nettoyage quotidien du mouseur à lait classique

- 1 Laissez complètement refroidir le mouseur à lait.
- 2 Inclinez le mouseur à lait vers la gauche et retirez la partie métallique et la partie en silicone (Fig. 43).
- 3 Désassemblez les trois pièces (Fig. 44) et rincez-les à l'eau fraîche ou nettoyez-les au lave-vaisselle.

- 4 Réassemblez les trois parties du mouseur à lait et fixez de nouveau le mouseur à lait à la machine.

# Filtre à eau AquaClean

Votre machine à café est équipée de la technologie AquaClean. Vous pouvez placer le filtre à eau AquaClean dans le réservoir d'eau pour préserver la saveur du café. Cela permet également de recourir moins souvent au détartrage, car les dépôts de calcaire dans votre machine s'en trouvent réduits. Vous pouvez acheter un filtre à eau AquaClean chez votre revendeur local, dans les centres de service agréés ou en ligne sur le site [www.philips.com/parts-and-accessories](http://www.philips.com/parts-and-accessories).

## Indicateur d'état du filtre AquaClean

Lorsque le filtre AquaClean est activé, son état est toujours visible sur l'afficheur sous la forme d'un pourcentage.

- Si l'état du filtre AquaClean est de 10 % ou moins, un message s'affiche à l'écran pendant 2 secondes chaque fois que vous allumez la machine. Ce message vous conseille d'acheter un nouveau filtre.
- Si l'état du filtre est de 0 %, la machine vous indique de remplacer le filtre AquaClean chaque fois que vous allumez la machine.



## Activation du filtre à eau AquaClean (5 min.)

**i** La machine ne détecte pas automatiquement qu'un filtre a été placé dans le réservoir d'eau. Il faut donc activer chaque nouveau filtre à eau AquaClean que vous installez dans le menu « Clean » (nettoyage).

Lorsque la machine cesse d'afficher le message d'activation du filtre, vous pouvez toujours activer un filtre à eau AquaClean, mais vous devez d'abord détartrer la machine.

**i** Avant que vous puissiez commencer à utiliser le filtre à eau AquaClean, votre machine doit être totalement exempte de calcaire.

Avant d'activer le filtre à eau AquaClean, il convient de le préparer en le trempant dans de l'eau, tel qu'indiqué ci-dessous. Si vous omettez cette opération, de l'air risque d'être aspiré dans la machine à café au lieu de l'eau, provoquant un bruit soutenu et empêchant la machine de préparer du café.

- 1 Appuyez sur l'icône de nettoyage , puis sélectionnez « AquaClean » à l'aide de la flèche vers le haut ou vers le bas.
- 2 Appuyez sur l'icône OK pour confirmer.
- 3 Lorsque l'écran d'activation s'affiche, appuyez de nouveau l'icône OK. Suivez les instructions à l'écran.
- 4 Secouez la cartouche pendant environ 5 secondes (Fig. 45).
- 5 Plongez le filtre (Fig. 46) à l'envers dans un pichet d'eau froide, secouez-le et maintenez-le dans l'eau.
- 6 Insérez le filtre verticalement dans le raccordement du filtre dans le réservoir d'eau. Appuyez dessus jusqu'au point le plus bas possible (Fig. 47).
- 7 Remplissez le réservoir d'eau fraîche et remettez-le dans l'appareil.
- 8 Si le LatteGo est fixé sur l'appareil, retirez-le (certains modèles uniquement).
- 9 Placez un bol sous la buse de distribution d'eau chaude/le mouseur à lait.
- 10 Appuyez sur le bouton marche/arrêt  pour commencer la procédure d'activation.

- 11 L'eau chaude s'écoule de la buse de distribution d'eau chaude/du mousser à lait pendant 1 minute.
- 12 Le filtre est alors activé correctement.

## Remplacement du filtre à eau AquaClean (5 min.)

Après que 95 litres d'eau se sont écoulés à travers le filtre, le filtre cesse de fonctionner. L'indicateur d'état du filtre AquaClean chute à 0 % pour vous rappeler de remplacer le filtre. Tant que l'indicateur d'état du filtre AquaClean est visible sur l'afficheur, vous pouvez remplacer le filtre sans avoir à détartrer la machine. Si vous ne remplacez pas le filtre à eau AquaClean à temps, le voyant AquaClean s'éteint au bout d'un certain temps. Dans ce cas, vous pouvez toujours remplacer le filtre, mais vous devez d'abord détartrer la machine à café.

Lorsque l'indicateur d'état du filtre AquaClean chute à 0 % ou lorsque la machine vous rappelle de remplacer le filtre AquaClean :

- 1 Retirez l'ancien filtre à eau AquaClean.
- 2 Installez un nouveau filtre et activez-le tel que décrit au chapitre « Activation du filtre à eau AquaClean (5 min.) ».

**i** Veuillez remplacer le filtre à eau AquaClean au minimum tous les 3 mois, même si la machine n'indique pas encore que c'est nécessaire.

## Procédure de détartrage (30 min.)

N'utilisez que du détartrant Philips. N'utilisez jamais un détartrant à base d'acide sulfurique, d'acide chlorhydrique, d'acide sulfamique ou d'acide acétique (vinaigre), car cela risque d'endommager le circuit d'eau de votre machine et de ne pas dissoudre le calcaire correctement. La non-utilisation d'un détartrant Philips annule votre garantie. Ne pas détartrer l'appareil annule également votre garantie. Vous pouvez acheter la solution de détartrage Philips dans la boutique en ligne sur [www.philips.com/coffee-care](http://www.philips.com/coffee-care).

Lorsque la machine a besoin d'être détartrée, un message apparaît sur l'afficheur.

- 1 Appuyez sur l'icône de nettoyage  de l'interface utilisateur et sélectionnez « Descaling » (détartrage) dans le menu.
- 2 Suivez les instructions à l'écran.
- 3 S'il est attaché, retirez le LatteGo ou le mousser à lait.
- 4 Retirez le plateau égouttoir et le bac à marc de café, videz-les et replacez-les dans la machine.
- 5 Enlevez le réservoir d'eau et videz-le. Retirez ensuite le filtre à eau AquaClean.
- 6 Versez le contenu d'une bouteille complète de solution de détartrage Philips dans le réservoir d'eau, puis remplissez ce dernier d'eau jusqu'au niveau Calc / Clean (Fig. 48). Replacez-le ensuite dans la machine.
- 7 Placez un grand récipient (1,5 l) sous la buse de distribution de café et sous la buse de distribution d'eau.
- 8 Appuyez sur le bouton marche/arrêt ► pour commencer la procédure de détartrage. La procédure de détartrage dure environ 30 minutes et consiste en un cycle de détartrage et un cycle de rinçage.
- 9 Patientez jusqu'à ce que la machine arrête de verser l'eau. Remplissez le réservoir d'eau lorsque le message apparaît sur l'afficheur. Le cycle de détartrage est terminé lorsque la machine cesse de verser l'eau.
- 10 Installez et activez un nouveau filtre à eau AquaClean dans le réservoir d'eau.
  - Une fois la procédure de détartrage terminée, la machine vous rappelle d'installer le nouveau filtre AquaClean (voir 'Remplacement du filtre à eau AquaClean (5 min.)').

 Conseil : L'utilisation du filtre AquaClean réduit le besoin de détartrage !

## Que faire si la procédure de détartrage est interrompue

Vous pouvez interrompre la procédure de détartrage en appuyant sur le bouton de veille du panneau de commande. Si la procédure de détartrage s'interrompt avant son arrêt complet, procédez comme suit :

- 1 Videz le réservoir d'eau et rincez-le soigneusement.
- 2 Remplissez le réservoir d'eau avec de l'eau fraîche jusqu'à l'indication Calc / Clean, puis remettez la machine en marche. La machine chauffera et effectuera un cycle de rinçage automatique.
- 3 Avant de préparer des boissons, effectuez un cycle de rinçage manuel. Pour effectuer un cycle de rinçage manuel, versez d'abord la moitié d'un réservoir d'eau chaude en appuyant plusieurs fois sur le bouton d'eau chaude, puis préparez deux tasses de café prémoulu sans ajouter de café moulu.

 Si la procédure de détartrage n'est pas allée jusqu'au bout, la machine nécessitera une nouvelle procédure de détartrage dès que possible.

## Commande d'accessoires

Veillez utiliser uniquement les produits de maintenance Philips pour nettoyer et détartrer la machine. Vous pouvez acheter ces produits chez votre revendeur local, dans les centres de service agréés ou en ligne sur le site [www.philips.com/parts-and-accessories](http://www.philips.com/parts-and-accessories). Pour trouver la liste complète des pièces de rechange en ligne, entrez le numéro de modèle de votre machine à café. Vous trouverez le numéro de modèle à l'intérieur de la porte d'accès.

Produits d'entretien et références :

- Solution de détartrage CA6700
- Filtre à eau AquaClean CA6903
- Graisse pour groupe de percolation HD5061
- Tablettes de dégraissage pour café CA6704

 Les filtres Brita ne sont pas compatibles avec l'appareil.

## Dépannage

Cette rubrique récapitule les problèmes les plus courants que vous pouvez rencontrer avec la machine. Des vidéos d'assistance et la liste complète des questions fréquemment posées sont disponibles sur le site [www.philips.com/coffee-care](http://www.philips.com/coffee-care). Si vous n'arrivez pas à résoudre le problème, veuillez contacter le Service Consommateurs de votre pays. Vous trouverez ses coordonnées dans le dépliant de garantie.

## Icônes d'alerte

**Icône d'alerte**

**Solution**



L'icône de réservoir d'eau vide apparaît sur l'afficheur.

- Le réservoir d'eau est presque vide. Remplissez le réservoir d'eau avec de l'eau fraîche jusqu'à l'indication maximum.
- Le réservoir d'eau n'est pas à sa place. Remplacez le réservoir d'eau.

Icône  
d'alerte

## Solution



L'icône d'ajout de grains apparaît sur l'afficheur.

- Remplissez le réservoir à grains de café.



L'icône de vidage du bac à marc de café apparaît sur l'afficheur.

- Le bac à marc de café est plein. Retirez et videz le bac à marc de café lorsque l'appareil est allumé. Attendez 5 secondes avant de le replacer.



L'icône d'insertion du groupe de percolation apparaît sur l'afficheur.

- Le groupe de percolation n'est pas en place ou n'est pas placé correctement. Retirez le groupe de percolation et assurez-vous qu'il est correctement enclenché. Reportez-vous au chapitre « Retrait et insertion du groupe de percolation » pour obtenir des instructions par étapes.

## Codes d'erreur

Vous trouverez ci-dessous une liste des codes d'erreur montrant les problèmes que vous pouvez résoudre vous-même. Des instructions vidéo détaillées sont disponibles sur le site [www.philips.com/coffee-care](http://www.philips.com/coffee-care). Si un autre code d'erreur apparaît, veuillez contacter le Service Consommateurs Philips de votre pays. Vous trouverez ses coordonnées dans le dépliant de garantie.

Code d'erreur	Problème	Solution possible
01	L'entonnoir pour café est bouché.	Mettez la machine hors tension et débranchez-la. Retirez le groupe de percolation. Ouvrez le couvercle du compartiment à café prémoulu et insérez le manche d'une cuillère dedans. Agitez le manche de haut en bas pour faire tomber le bouchon de café moulu. Visitez le site : <a href="http://www.philips.com/coffee-care">www.philips.com/coffee-care</a> pour des instructions vidéo détaillées.
03	Le groupe de percolation est sale ou n'est pas bien graissé.	Éteignez la machine. Rincez le groupe de percolation à l'eau claire, laissez-le sécher à l'air libre, puis lubrifiez-le. Consultez le chapitre « Nettoyage du groupe de percolation » ou visitez le site <a href="http://www.philips.com/coffee-care">www.philips.com/coffee-care</a> pour des instructions vidéo détaillées. Puis, rallumez la machine.
04	Le groupe de percolation n'est pas placé correctement.	Éteignez la machine. Retirez le groupe de percolation, puis réinsérez-le. Assurez-vous que le groupe de percolation est dans la bonne position avant de l'insérer. Consultez le chapitre « Manipulation du groupe de percolation » ou visitez le site <a href="http://www.philips.com/coffee-care">www.philips.com/coffee-care</a> pour des instructions vidéo détaillées. Puis, rallumez la machine.
05	De l'air est présent dans le circuit d'eau.	Redémarrez l'appareil en l'éteignant et en l'allumant à nouveau. Si cela fonctionne, versez deux à trois tasses d'eau chaude. Détartrez la machine si vous ne l'avez pas fait depuis longtemps.



Code d'erreur	Problème	Solution possible
	Le filtre AquaClean n'a pas été correctement préparé avant l'installation ou il est obstrué.	Retirez le filtre AquaClean, puis essayez de préparer à nouveau un café. Si cela fonctionne, assurez-vous que le filtre AquaClean a été correctement préparé avant de le remettre en place. Remettez le filtre AquaClean dans le réservoir d'eau. Si cela ne fonctionne toujours pas, le filtre est peut-être bouché et doit être remplacé.
11	La machine doit s'adapter à la température ambiante.	Laissez un peu de temps à la machine pour passer de la température de transport/température extérieure à la température ambiante. Éteignez la machine et rallumez-la après 30 minutes. Si l'appareil ne fonctionne toujours pas, contactez le Service Consommateurs de votre pays. Vous trouverez ses coordonnées dans le dépliant de garantie.
14	La machine surchauffe.	Éteignez la machine et rallumez-la après 30 minutes.

## Tableau de dépannage

Cette rubrique récapitule les problèmes les plus courants que vous pouvez rencontrer avec la machine. Des vidéos d'assistance et la liste complète des questions fréquemment posées sont disponibles sur le site [www.philips.com/coffee-care](http://www.philips.com/coffee-care). Si vous n'arrivez pas à résoudre le problème, veuillez contacter le Service Consommateurs de votre pays. Vous trouverez ses coordonnées dans le dépliant de garantie.

Problème	Cause	Solution
Ma nouvelle machine à café contient des résidus de café.	Cette machine a été testée avec du café.	Bien qu'elle ait été soigneusement nettoyée, il se peut que quelques résidus de café subsistent. Toutefois, la machine est absolument neuve.
Le plateau égouttoir se remplit rapidement ou il y a toujours de l'eau dans le plateau égouttoir.	Ce phénomène est normal. L'appareil utilise l'eau pour rincer le circuit interne et le groupe de percolation. De l'eau coule dans le système interne directement dans le plateau égouttoir.	Videz le plateau égouttoir tous les jours ou dès que le voyant rouge « Plateau égouttoir plein » s'allume à travers le couvercle du plateau égouttoir. Conseil : placez une tasse sous la buse de distribution pour recueillir l'eau de rinçage qui s'en échappe.
L'icône de vidage du bac à marc de café reste allumé.	Vous avez vidé le bac à marc de café alors que la machine était éteinte ou vous l'avez remplacé trop rapidement.	Videz toujours le bac à marc de café lorsque l'appareil est allumé. Retirez le bac à marc de café, attendez au moins 5 secondes, puis réinsérez-le.
La machine invite à vider le bac à marc de café même si celui-ci n'est pas plein.	La machine n'a pas réinitialisé le compteur la dernière fois que vous avez vidé le bac à marc de café.	Attendez toujours environ 5 secondes lorsque vous remplacez le bac à marc de café. Le compteur du cycle du café sera ainsi remis à zéro et recommencera à compter correctement les doses de café.

Problème	Cause	Solution
		Videz toujours le bac à marc de café lorsque l'appareil est allumé. Si vous videz le bac à marc de café alors que la machine est éteinte, le compteur du cycle du café ne se réinitialise pas.
Le bac à marc de café est rempli au-delà de sa capacité maximale et l'icône de vidage du bac à marc de café n'est pas apparue sur l'afficheur.	Vous avez retiré le plateau égouttoir sans vider le bac à marc.	Lorsque vous retirez le plateau égouttoir, videz également le bac à marc de café, même s'il ne contient que très peu de doses de café. Le compteur de doses de café est alors remis à zéro et le nombre de doses de café est correctement compté.
Je ne peux pas retirer le groupe de percolation.	Le groupe de percolation n'est pas positionné correctement.	Réinitialisez la machine à café de la manière suivante : fermez la porte d'accès et remplacez le réservoir d'eau. Éteignez la machine, puis rallumez-la et attendez que les voyants des icônes de boissons s'allument. Réessayez de retirer le groupe de percolation. Reportez-vous au chapitre « Retrait et insertion du groupe de percolation » pour obtenir des instructions par étapes.
Je ne peux pas insérer le groupe de percolation.	Le groupe de percolation n'est pas positionné correctement.	Réinitialisez la machine à café de la manière suivante : fermez la porte d'accès et remplacez le réservoir d'eau. Laissez le groupe de percolation à l'extérieur. Mettez la machine hors tension et débranchez-la. Attendez 30 secondes, rebranchez la machine et allumez-la, puis attendez que les voyants des icônes de boissons s'allument. Ensuite, placez correctement le groupe de percolation et réinsérez-le dans la machine. Reportez-vous au chapitre « Retrait et insertion du groupe de percolation » pour obtenir des instructions par étapes.
Le café est aqueux.	Le groupe de percolation est sale et doit être lubrifié.	Enlevez le groupe de percolation (voir 'Retrait du groupe de percolation de la machine'), rincez-le sous le robinet et laissez-le sécher. Ensuite, lubrifiez les pièces en mouvement (voir 'Lubrification du groupe de percolation').

Problème	Cause	Solution
	L'appareil est en mode réglage automatique. Cette procédure démarre automatiquement lorsque vous utilisez la machine pour la première fois, lorsque vous optez pour un autre type de grains de café ou après une longue période de non-utilisation de l'appareil.	Préparez d'abord 5 tasses de café pour permettre à la machine de mener à terme la procédure de réglage automatique.
	Le réglage du moulin est défini sur une mouture trop grosse.	Réglez le moulin sur une mouture plus fine (numéro inférieur). Il faut préparer 2 ou 3 boissons pour pouvoir goûter pleinement la différence.
Le café n'est pas assez chaud.	La température sélectionnée est trop basse.	Réglez la température au niveau maximum. Pour régler la température, appuyez sur « Settings » ⚙️ (paramètres).
	Une tasse froide permet de réduire la température de la boisson.	Préchauffez les tasses en les rinçant à l'eau chaude.
	L'ajout de lait réduit la température de la boisson.	Que vous ajoutiez du lait chaud ou froid, l'ajout de lait réduit toujours la température du café. Préchauffez les tasses en les rinçant à l'eau chaude.
Le café ne s'écoule pas ou s'écoule lentement.	Le filtre à eau AquaClean n'a pas été correctement préparé pour l'installation.	Retirez le filtre AquaClean et distribuez de l'eau chaude. Si cela fonctionne, cela signifie que le filtre AquaClean n'a pas été installé correctement. Réinstallez et activez le filtre AquaClean, puis suivez toutes les étapes du chapitre « Filtre à eau AquaClean ».
		Après une période prolongée sans utilisation, vous devez préparer de nouveau le filtre à eau AquaClean pour son utilisation et verser 2 ou 3 tasses d'eau chaude.
	Le filtre à eau AquaClean est obstrué.	Il convient de remplacer le filtre à eau AquaClean tous les 3 mois. Un filtre qui date de plus de 3 mois risque d'être obstrué.
	Le réglage du moulin est défini sur une mouture trop fine.	Réglez le moulin sur une mouture plus grosse (numéro supérieur). Veuillez noter que cela influera sur le goût du café.
	Le groupe de percolation est sale.	Enlevez le groupe de percolation et rincez-le sous le robinet (voir 'Nettoyage du groupe de percolation sous l'eau').

Problème	Cause	Solution
	La buse de distribution du café est sale.	Nettoyez la buse de distribution du café et ses trous avec un nettoyeur de conduite ou une aiguille.
	Le compartiment du café prémoulu est obstrué	Débranchez la machine et retirez le groupe de percolation. Ouvrez le couvercle du compartiment à café prémoulu et insérez-y le manche d'une cuillère. Agitez le manche de haut en bas pour faire tomber (Fig. 34) le bouchon de café moulu.
	Du calcaire obstrue le circuit de l'appareil.	Détartrez la machine à café avec le détartrant Philips. Détartrez toujours la machine lorsque vous y êtes invité.
Le lait ne mousse pas.	Machines avec LatteGo : Le LatteGo n'est pas correctement monté.	Vérifiez que le réservoir de lait est correctement monté sur le cadre du LatteGo (vous devez entendre un clic (voir 'Assemblage du LatteGo (certains modèles uniquement)').
	Machines avec LatteGo : le réservoir de lait ou le cadre du LatteGo est sale.	Démontez LatteGo et rincez les deux parties sous le robinet ou nettoyez-les dans le lave-vaisselle.
	Machines avec mousser à lait classique : Le mousser à lait n'est pas correctement monté.	Assurez-vous que le mousser à lait classique est correctement monté (voir 'Assemblage du mousser à lait classique (certains modèles uniquement)').
	Le type de lait utilisé ne convient pas pour produire de la mousse.	Selon le type de lait, la quantité et la qualité de la mousse seront différentes. Nous avons testé les types de laits suivants, qui ont produit une mousse satisfaisante : du lait de vache demi-écrémé ou entier et du lait sans lactose.
Le lait s'échappe par le fond du réservoir de lait LatteGo.	Le cadre et le réservoir à lait ne sont pas assemblés correctement.	Veuillez d'abord insérer la partie supérieure du réservoir à lait sous le crochet en haut du cadre. Ensuite, remettez la partie inférieure du réservoir à lait en place. Vous entendez un clic lorsqu'il est verrouillé et correctement en place.
	Le réservoir de lait ou le cadre du LatteGo est sale.	Démontez LatteGo et rincez les deux parties sous le robinet ou nettoyez-les dans le lave-vaisselle.

Problème	Cause	Solution
La machine semble fuir.	L'appareil utilise l'eau pour rincer le circuit interne et le groupe de percolation. Cette eau coule dans le système interne directement dans le plateau égouttoir. Ce phénomène est normal.	Videz le plateau égouttoir tous les jours ou dès que le voyant « Plateau égouttoir plein » s'allume à travers le couvercle du plateau égouttoir. Conseil : Placez une tasse sous la buse de distribution pour recueillir l'eau de rinçage et réduire la quantité d'eau dans le plateau égouttoir.
	Le plateau égouttoir est trop plein et a débordé, ce qui donne l'impression que la machine fuit.	Videz le plateau égouttoir tous les jours ou dès que le voyant « Plateau égouttoir plein » s'allume à travers le couvercle du plateau égouttoir.
	Le réservoir d'eau n'est pas complètement inséré, de l'eau s'écoule du réservoir d'eau et de l'air est aspiré dans la machine.	Assurez-vous que le réservoir d'eau est dans la bonne position : retirez puis insérez de nouveau ce dernier en le poussant aussi loin que possible.
	Le groupe de percolation est sale/obstrué.	Rincez le groupe de percolation.
	La machine n'est pas placée sur une surface horizontale.	Placez la machine sur une surface horizontale afin que le plateau égouttoir ne déborde pas et que le voyant « plateau égouttoir plein » fonctionne correctement.
Je ne peux pas activer le filtre à eau AquaClean et la machine demande d'effectuer un détartrage.	Le filtre n'a pas été installé ou remplacé à temps après que le rappel AquaClean est apparu sur l'afficheur. Cela signifie que votre machine présente des dépôts de calcaire.	Détartez d'abord votre machine, puis installez le filtre à eau AquaClean.
Ce nouveau filtre à eau ne convient pas.	Vous essayez d'installer un autre filtre que le filtre à eau AquaClean Philips.	Seul le filtre à eau AquaClean Philips est adapté à la machine.
	L'anneau en caoutchouc sur le filtre à eau AquaClean n'est pas en place.	Remplacez le joint en caoutchouc sur le filtre à eau AquaClean.
La machine émet un bruit fort.	Il est normal que votre machine fasse du bruit lors de son utilisation.	Si la machine se met à produire un son différent, nettoyez le groupe de percolation et lubrifiez-le (voir 'Lubrification du groupe de percolation').
	Le filtre à eau AquaClean n'a pas été préparé correctement et l'air est maintenant aspiré dans la machine.	Retirez le filtre à eau AquaClean du réservoir d'eau et préparez-le correctement pour l'utilisation avant de le remettre en place. Reportez-vous au chapitre « Filtre à eau AquaClean » pour obtenir des instructions par étapes.

Problème	Cause	Solution
	Le réservoir d'eau n'est pas complètement inséré et l'air est aspiré dans la machine.	Assurez-vous que le réservoir d'eau est dans la bonne position : retirez puis insérez de nouveau ce dernier en le poussant aussi loin que possible.

## Caractéristiques techniques

Le fabricant se réserve le droit d'améliorer les spécifications techniques du produit. Toutes les quantités prédéfinies sont approximatives.

Description	Valeur
Dimensions (L x H x P)	246 x 377 x 434 mm
Poids	7 - 7,5 kg
Longueur du câble d'alimentation	1 200 mm
Réservoir d'eau	1,8 litre
Capacité du réservoir à grains de café	275 g
Capacité du bac à marc de café	12 rondelles
Capacité de LatteGo (réservoir de lait)	250 ml
Hauteur du bec verseur réglable	88-145 mm
Tension nominale - Puissance nominale - Alimentation électrique	Reportez-vous à l'étiquette de données située à l'intérieur de la porte d'accès (fig. A11)

## Sommario

Panoramica della macchina (Fig. A)	114
Pannello di controllo	115
Introduzione	115
Primo utilizzo	116
Preparazione di bevande	117
Personalizzazione delle bevande	120
Regolazione delle impostazioni della macchina	121
Rimozione e inserimento del gruppo infusore	122
Pulizia e manutenzione	123
Filtro dell'acqua AquaClean	126
Procedura di rimozione del calcare (30 min.)	127
Ordinazione degli accessori	128
Risoluzione dei problemi	128
Specifiche tecniche	135

## Panoramica della macchina (Fig. A)

A1	Pannello di controllo	A10	Sportello di pulizia
A2	Portatazza	A11	Etichetta dati con numero identificativo del modello
A3	Scomparto caffè pre-macinato	A12	Serbatoio dell'acqua
A4	Coperchio del contenitore caffè in grani	A13	Erogatore dell'acqua calda
A5	Beccuccio del caffè regolabile	A14	Recipiente fondi di caffè
A6	Presa per cavo di alimentazione	A15	Pannello anteriore del recipiente dei fondi di caffè
A7	Manopola di selezione della macinatura	A16	Coperchio vassoio antigoccia
A8	Contenitore caffè in grani	A17	Vassoio antigoccia
A9	Gruppo infusore	A18	Indicatore "drip tray full"

### Accessori

A19	Cavo di alimentazione	A23	Tester della durezza dell'acqua
A20	Tubetto del lubrificante	A24	Pannarello classico (solo per modelli specifici)
A21	Filtro dell'acqua AquaClean	A25	LatteGo (recipiente del latte) (solo per modelli specifici)
A22	Misurino		





# Pannello di controllo

Esistono più versioni di questa macchina per caffè espresso, aventi pannelli di controllo differenti. Ogni versione ha un proprio numero identificativo del modello, riportato sull'etichetta dati all'interno dello sportello di manutenzione (Fig. A11). Potete anche trovare il numero identificativo toccando l'icona  nelle Impostazioni e selezionando "Support" ("Supporto").

Fate riferimento alle figure C, D ed E per una panoramica di tutti i pulsanti e le icone. Di seguito sono riportate le descrizioni.

Usate la freccia verso l'alto o il basso per scorrere il display e toccate l'icona OK per selezionare o confermare le scelte.

## Tutti i modelli (Fig. C/D/E)

Icone delle bevande one-touch C1/D1/E1	C3. Icone di navigazione (su, giù, indietro, ok)	C6. Menu di pulizia 
C2. Pulsante di  avvio/arresto	C4. Display	C7. Profili personali 
D2/E2 Menu con altre bevande	C5. Impostazioni della macchina 	C8. Pulsante on/off

## Solo EP4327, EP4324, EP4321 (Fig. C)

C1 Icone delle bevande one-touch: Espresso, Coffee (Caffè), Americano, Caffè Crema, Ristretto, Hot water (Acqua calda) e Steam (Vapore).

## Solo EP4349, EP4346, EP4343, EP4341 (Fig. D)

D1 Icone delle bevande one-touch: Espresso, Coffee (Caffè), Americano, Cappuccino, Latte macchiato, Café au lait

## Solo EP5447, EP5446, EP5444, EP5443, EP5441 (Fig. E)

E1 Icone delle bevande one-touch: Espresso, Coffee (Caffè), Americano, Cappuccino, Latte macchiato, Café au lait

# Introduzione

Congratulazioni per l'acquisto della macchina per caffè interamente automatica Philips! Per beneficiare pienamente del supporto offerto da Philips, registrate il vostro prodotto su [www.philips.com/registryourcoffee.com](http://www.philips.com/registryourcoffee.com) o eseguendo la scansione del codice QR (fig. 1) in questo opuscolo.

Prima di utilizzare la macchina per la prima volta, leggete attentamente l'opuscolo sulla sicurezza fornito a parte e conservatelo per eventuali riferimenti futuri.

Per aiutarvi a iniziare e a ottenere il meglio dalla vostra macchina per caffè, Philips offre supporto in diversi modi. Nella confezione potete trovare:

- 1 Il presente manuale dell'utente con istruzioni sull'uso illustrate e altre informazioni dettagliate sulla pulizia e la manutenzione.
- 2 L'opuscolo sulla sicurezza separato, con istruzioni su come utilizzare la macchina in maniera sicura.
- 3 Per il supporto online (domande frequenti, filmati, ecc.), eseguite la scansione del codice QR riportato sulla copertina di questo opuscolo oppure visitate il sito [www.philips.com/coffee-care](http://www.philips.com/coffee-care). Potete anche trovare il codice QR toccando l'icona  nelle Impostazioni e selezionando supporto.







- 4 Posizionate una tazza sotto il beccuccio di erogazione del caffè. Fate scorrere il beccuccio di erogazione del caffè verso l'alto o verso il basso per regolarne l'altezza in base alla dimensione della tazza o del bicchiere che state usando (fig. 2).

## Preparazione del caffè con caffè in grani

- 1 Per preparare un caffè, toccate l'icona della bevanda scelta (fig. 3) o toccate l'icona "More Drinks" ("Altre bevande") (fig. 4) (solo modelli specifici).
  - Potete ora regolare la bevanda in base al vostro gusto (fig. 5). Utilizzare le frecce (fig. 6) verso l'alto e verso il basso per regolare l'intensità del caffè. Toccate l'icona OK se desiderate modificare altre impostazioni (fig. 7).
- 2 Premete il pulsante di avvio/arresto ►■ in qualsiasi momento per iniziare la preparazione della bevanda selezionata.
- 3 Per interrompere l'erogazione di caffè prima che la macchina abbia finito, premete di nuovo il pulsante di avvio/arresto ►■.

**i** Per erogare 2 caffè contemporaneamente, toccate l'icona della bevanda due volte o selezionate l'icona 2x scorrendo la barra dedicata.

**⚠** Non usate caffè in grani caramellato o aromatizzato.

## Preparazione di bevande a base di latte con LatteGo (recipiente del latte)

**⚠** LatteGo è formato da un recipiente del latte, una struttura di supporto e un coperchio di stoccaggio. Per evitare perdite, assicuratevi che la struttura di supporto e il recipiente del latte siano assemblati correttamente prima di riempire quest'ultimo.

- 1 Per assemblare LatteGo, inserite innanzitutto la parte superiore del recipiente del latte sotto il gancio nella parte superiore della struttura di supporto (fig. 8). Premete quindi la parte inferiore del recipiente del latte. Sentirete un clic quando scatta in posizione (fig. 9).

Nota: assicuratevi che il recipiente del latte e la struttura di supporto siano puliti prima di assemblarli.

- 2 Inclinate leggermente LatteGo e posizionatelo sotto il beccuccio dell'acqua calda (fig. 10). Premetelo quindi fino a quando non si blocca in posizione (fig. 11).
- 3 Riempite LatteGo con del latte (fig. 12). Non superate il livello massimo di riempimento del recipiente del latte.

**i** Se avete personalizzato la quantità di latte, potrebbe essere necessario riempire il recipiente con più o meno latte di quello indicato per questa bevanda su LatteGo.

**🥛** Per ottenere risultati ottimali, usate sempre latte conservato in frigorifero.

- 4 Posizionate una tazza sul vassoio antigoccia.
- 5 Toccate l'icona della bevanda a base di latte scelta o toccate l'icona "More Drinks" ("Altre bevande") (solo modelli specifici) per selezionare un'altra bevanda (vedere "Personalizzazione delle bevande")
  - Potete ora regolare la bevanda in base alle vostre preferenze:
- 6 Premete il pulsante di avvio/arresto ►■.
  - Quando preparate un cappuccino, flat white o un latte macchiato, la macchina eroga prima latte e poi caffè. Quando preparate un latte macchiato o un caffè au lait, la macchina eroga prima il caffè e poi il latte.

- Per interrompere l'erogazione del latte prima che la macchina abbia erogato la quantità prestabilita, premete il pulsante di avvio/arresto ►■.
- 7 Per interrompere l'erogazione della bevanda completa (latte e caffè) prima che la macchina abbia finito, premete il pulsante di avvio/arresto ►■.

## Come montare o riscaldare il latte con il pannello classico

**i** Utilizzate sempre latte conservato in frigorifero per ottenere la migliore qualità di schiuma.

- 1 Inclinate il manico in silicone nero sulla macchina verso sinistra e fate scivolare il pannello su di esso (fig. 13).
- 2 Riempite una caraffa con circa 100 ml di latte per il cappuccino e circa 150 ml di latte per il latte macchiato.
- 3 Inserite il pannello nel latte a circa 1 cm di profondità.
- 4 Toccate l'icona del vapore (fig. 14).
- 5 Ruotate la manopola del pannello classico sull'icona schiuma di latte (fig. 15) se volete montare il latte. Ruotate la manopola del pannello classico sull'icona latte (fig. 16) se volete riscaldare il latte.
- 6 Assicuratevi che l'icona sulla manopola del pannello classico sia allineata con la freccia nera.
- 7 Premete il pulsante di avvio/arresto ►■ per avviare (fig. 17).
  - La macchina inizia a riscaldarsi e il vapore viene introdotto nel latte che viene schiumato o riscaldato.
- 8 Quando il latte nella caraffa ha raggiunto il volume di schiuma o la temperatura richiesti, premete nuovamente il pulsante di avvio/arresto ►■ per interrompere la formazione di schiuma/il riscaldamento del latte.

**i** Non erogate mai vapore nel latte per più di 90 secondi. L'erogazione di vapore si interrompe automaticamente dopo 90 secondi.

**i** Non spostate il contenitore del latte durante la formazione di schiuma per ottenere la migliore qualità di latte schiumato.

## Extra shot (ExtraShot) (solo modelli specifici)



La vostra macchina vi offre la possibilità di aggiungere una dose extra di Ristretto alle bevande a base di caffè e latte, ad esempio se desiderate un caffè più forte.

- 1 Collocate una tazza sotto l'erogatore
- 2 Toccate una delle icone delle bevande one-touch per selezionare una bevanda o toccate l'icona "More Drinks" ("Altre bevande") (solo modelli specifici) per selezionare una bevanda.
- 3 Utilizzate la freccia in su per impostare l'intensità al livello più alto, quindi selezionate la funzione ExtraShot (fig. 18).
- 4 Toccate l'icona OK se desiderate personalizzare le altre impostazioni. Quindi premete l'icona di avvio/arresto ►■ per iniziare la preparazione della bevanda.
- 5 Per interrompere l'erogazione della bevanda prima che la macchina abbia finito, premete di nuovo l'icona di avvio/arresto ►■.

**i** Dopo aver selezionato la funzione ExtraShot, potete preparare solo un caffè alla volta.

## Preparazione del caffè con caffè pre-macinato



Potete scegliere di utilizzare caffè pre-macinato anziché in grani, ad esempio se preferite una varietà di caffè diversa o un decaffeinato.

- 1 Aprite il coperchio dello scomparto del caffè pre-macinato e versate al suo interno (fig. 19) un misurino raso di caffè pre-macinato. Quindi chiudete il coperchio.
- 2 Toccate una delle icone delle bevande one-touch oppure l'icona "More Drinks" ("Altre bevande") (solo modelli specifici) per selezionare un'altra bevanda.
- 3 Selezionate la funzione del caffè pre-macinato. Potete farlo in 2 modi diversi:
  - utilizzate la freccia in giù per impostare l'intensità al livello più basso, quindi selezionate la funzione pre-macinato.
  - premete l'icona  Impostazioni e utilizzate la freccia in giù per selezionare la funzione pre-macinato.
- 4 Per interrompere l'erogazione di caffè prima che la macchina abbia finito, premete di nuovo il pulsante di avvio/arresto .

**i** Quando selezionate la funzione del caffè pre-macinato:

- Viene automaticamente memorizzata.
- Potete preparare solo un caffè alla volta.
- Non potete selezionare una diversa intensità dell'aroma.

## Erogazione di acqua calda

- 1 Se collegato, rimuovete LatteGo o il pannarello.
- 2 Collocate una tazza sotto l'erogatore dell'acqua calda.
- 3 Toccate l'icona "Hot Water" ("Acqua calda") (solo modelli specifici) o toccate l'icona "More Drinks" ("Altre bevande") (solo modelli specifici) (fig. 4) per selezionare l'acqua calda.
- 4 Utilizzate le frecce in su e in giù per regolare la quantità e/o la temperatura dell'acqua calda in base alle vostre preferenze.
- 5 Premete il pulsante di avvio/arresto .
  - L'acqua calda viene erogata dall'erogatore dell'acqua calda (fig. 20).
- 6 Per interrompere l'erogazione di acqua calda prima che la macchina abbia finito, premete di nuovo il pulsante di avvio/arresto .

## Personalizzazione delle bevande

La macchina consente di modificare le impostazioni di una bevanda in base alle proprie preferenze e di memorizzare la bevanda modificata in un profilo personale. I vari profili hanno colori diversi.



Dopo aver selezionato una bevanda toccando una delle icone delle bevande one-touch o toccando l'icona "More Drinks" ("Altre bevande") (solo modelli specifici), potete effettuare le seguenti operazioni:

- 1 regolare l'intensità dell'aroma con le icone su e giù (fig. 21). Ci sono 5 livelli di intensità: quello più basso è il più debole, mentre quello più alto è il più forte.
- 2 regolare la quantità di caffè (fig. 22) e/o la quantità di latte (solo modelli specifici) con le icone su e giù. Ci sono 5 quantità per ciascuna delle impostazioni.

**i** Non appena la macchina ha terminato l'erogazione, le impostazioni selezionate verranno memorizzate automaticamente nel profilo scelto.

## Selezionare un profilo

Potete selezionare un profilo e memorizzare una ricetta usando My coffee choice profiles.

- 1 Toccate ripetutamente l'icona Profiles (Profili)  per selezionare uno dei profili colorati. Tutti i profili hanno un colore diverso.
- 2 Selezionate una bevanda toccando una delle icone delle bevande one-touch o toccando l'icona "More Drinks" ("Altre bevande") (solo modelli specifici).
- 3 Regolate le impostazioni delle bevande a vostro piacimento.
- 4 Premete il pulsante avvio/arresto  per preparare la bevanda selezionata
  - Le nuove impostazioni sono state ora memorizzate nel profilo colorato selezionato.

**i** È sempre possibile ripristinare le impostazioni di fabbrica della macchina (vedere 'Ripristino delle impostazioni di fabbrica').

## Profilo ospite

La macchina è dotata di un profilo ospite. Quando viene selezionato il profilo ospite, l'icona del profilo è disattivata. Quando selezionate questo profilo, è comunque possibile personalizzare le impostazioni in base alle vostre preferenze, ma le ricette preparate non verranno memorizzate.

# Regolazione delle impostazioni della macchina

## Impostazione della durezza dell'acqua

 Vi consigliamo di regolare l'impostazione della durezza dell'acqua in base a quella della vostra zona per ottenere prestazioni ottimali e una maggiore durata della macchina. Ciò evita anche di dover eseguire molto spesso la pulizia anticalcare della macchina. L'impostazione della durezza dell'acqua predefinita è 4: acqua dura.

### Utilizzate la striscia per misurare la durezza dell'acqua fornita nella confezione per determinare la durezza dell'acqua nella vostra zona:

- 1 Immergete la striscia in acqua di rubinetto o tenetela sotto l'acqua corrente per 1 secondo (fig. 23).
- 2 Attendete 1 minuto. Il numero di quadrati sulla striscia che diventano rossi indica la durezza dell'acqua (fig. 24).

### Impostate la macchina sulla durezza dell'acqua corretta:

- 1 Toccate l'icona  Impostazioni e utilizzate le frecce in su e in giù per selezionare "Water hardness" ("Durezza acqua"). Quindi premete l'icona OK per confermare.
- 2 Utilizzate le icone su e giù per selezionare il livello di durezza dell'acqua. Il numero di quadratini rossi selezionati sul display deve corrispondere al numero di quadratini rossi sulla striscia di misurazione (fig. 25).
- 3 Dopo aver impostato la durezza dell'acqua corretta, toccate l'icona OK per confermare.

## Regolazione delle impostazioni di macinatura

Potete cambiare l'intensità del caffè utilizzando la manopola di selezione della macinatura nel contenitore di caffè in grani. Più bassa è l'impostazione di macinatura, più finemente verrà macinato il caffè in grani e più forte sarà il caffè. È possibile scegliere tra 12 diverse impostazioni di macinatura.

La macchina è stata impostata per ottenere il miglior gusto dai chicchi di caffè. Vi consigliamo pertanto di non modificare le impostazioni del macinacaffè finché non avete preparato 100-150 tazze (circa 1 mese di utilizzo).

**i** Potete regolare le impostazioni di macinatura solo quando la macchina macina il caffè in grani. Dovete preparare 2 o 3 bevande prima di poter assaporare appieno la differenza.

**A** Non ruotate la manopola di selezione della macinatura più di un livello alla volta per evitare di danneggiare il macinacaffè.

- 1 Posizionate una tazza sotto il beccuccio di erogazione del caffè.
- 2 Aprite il coperchio del contenitore del caffè in grani.
- 3 Toccate l'icona dell'espresso e quindi premete il pulsante di avvio/arresto ►■.
- 4 Quando il macinacaffè entra in funzione, premete la manopola di selezione della macinatura e ruotatela verso sinistra o verso destra. (fig. 26)

## Regolazione di altre impostazioni della macchina

Toccando l'icona  Impostazioni è possibile regolare le seguenti impostazioni della macchina:

- Durezza dell'acqua: è possibile selezionare tra 5 livelli in base alla durezza dell'acqua nella propria regione;
- Tempo di stand-by: potete selezionare 15, 30, 60 o 180 min
- luminosità del display: potete selezionare bassa, media e alta.
- Lingua
- suono: è possibile attivare o disattivare il segnale acustico della macchina
- Temperatura: potete scegliere tra 3 temperature per il caffè
- illuminazione frontale (solo modelli specifici): potete scegliere "always on" ("sempre acceso"), "on during brewing" ("acceso durante la preparazione") o "always off" ("sempre spento").
- Unità di misura: potete scegliere tra ml. o oz.

## Ripristino delle impostazioni di fabbrica

La macchina vi consente di ripristinare in qualsiasi momento le impostazioni di fabbrica.

- 1 Toccate l'icona Settings  (Impostazioni).
- 2 Utilizzate le icone su e giù per selezionare "Factory settings" ("Impostazioni di fabbrica"). Confermate toccando l'icona OK.
- 3 Premete il pulsante di avvio/arresto ►■ per confermare che desiderate ripristinare le impostazioni.
  - Le impostazioni sono ora in fase di ripristino.

**i** Le seguenti impostazioni di fabbrica sono ripristinate ai valori predefiniti: durezza dell'acqua, tempo di standby, luminosità del display, suono, temperatura, illuminazione frontale, profili.

## Rimozione e inserimento del gruppo infusore

Per istruzioni video dettagliate su come rimuovere, inserire e pulire il gruppo infusore, andate al sito [www.philips.com/coffee-care](http://www.philips.com/coffee-care).

### Rimozione del gruppo infusore dalla macchina

- 1 Spegnerla la macchina.
- 2 Rimuovete il serbatoio dell'acqua e aprite lo sportello di manutenzione (fig. 27).
- 3 Premete il manico PUSH (fig. 28) e tirate l'impugnatura del gruppo infusore per rimuoverlo dalla macchina (fig. 29).

## Reinserimento del gruppo infusore

**⚠** Prima di far scorrere il gruppo infusore nuovamente nella macchina, assicuratevi che sia nella posizione corretta.

- 1 Verificare che il gruppo infusore sia nella posizione corretta. La freccia sul cilindro giallo sul lato del gruppo infusore deve essere allineata con la freccia nera ed N (fig. 30).
  - Se non sono allineati, spingere la leva in basso finché non tocca la base del gruppo infusore (fig. 31).
- 2 Fate scorrere nuovamente il gruppo infusore nella macchina lungo le guide sui lati (fig. 32) finché non si blocca in posizione con un clic (fig. 33). Non premere il pulsante PUSH (spingi).
- 3 Chiudete lo sportello di manutenzione e riposizionate il serbatoio dell'acqua.

## Pulizia e manutenzione

Una pulizia e una manutenzione regolari mantengono la macchina in condizioni ottimali e garantiscono un caffè di ottimo gusto per un lungo periodo di tempo con un flusso costante di caffè. Consultate la tabella seguente per una descrizione dettagliata su quando e come pulire tutte le parti rimovibili della macchina. Informazioni e istruzioni video più dettagliate sono disponibili all'indirizzo [www.philips.com/coffee-care](http://www.philips.com/coffee-care). Fate riferimento alla figura B per sapere quali parti possono essere lavate in lavastoviglie.

Parti rimovibili	Quando pulire	Come pulire
Gruppo infusore	Settimanalmente	Estraete il gruppo infusore dalla macchina (vedere 'Rimozione e inserimento del gruppo infusore'). Sciacquatelo sotto l'acqua corrente (vedere 'Pulizia del gruppo infusore sotto l'acqua corrente').
	Mensilmente	Pulite il gruppo infusore con le pastiglie Philips (vedere 'Pulizia del gruppo infusore con la pastiglia per la rimozione dei residui grassi del caffè') per la rimozione dei residui grassi del caffè.
Pannarello classico	Dopo l'uso	Pulite prima il pannarello mentre è attaccato alla macchina usando il programma "Quick milk clean" ("Pulizia rapida del latte") (vedere 'Pulizia rapida del pannarello classico'). Quindi rimuovete il pannarello dalla macchina e smontatelo. Pulite tutte le parti sotto l'acqua corrente o in lavastoviglie.
Scomparto caffè pre-macinato	Controllate lo scomparto del caffè pre-macinato con una frequenza settimanale per verificare che non sia ostruito.	Scollare la macchina e rimuovere il gruppo infusore. Aprite il coperchio dello scomparto del caffè pre-macinato e inseritevi il manico di un cucchiaino. Spostare l'impugnatura in alto e in basso finché il caffè macinato ostruito non cade giù (fig. 34). Andare al sito <a href="http://www.philips.com/coffee-care">www.philips.com/coffee-care</a> per istruzioni video dettagliate.



Parti rimovibili	Quando pulire	Come pulire
Recipiente fondi di caffè	Svuotate il recipiente dei fondi di caffè quando richiesto dalla macchina. Pulirlo settimanalmente.	Rimuovete il recipiente dei fondi di caffè a macchina accesa. Sciacquatelo sotto l'acqua corrente con un po' di detersivo liquido o lavatelo in lavastoviglie. <b>Il pannello frontale del recipiente dei fondi di caffè (Fig. A15) non può essere lavato in lavastoviglie.</b>
Vassoio antigoccia	Svuotate il vassoio antigoccia quotidianamente o non appena l'indicatore di "vassoio antigoccia pieno" compare attraverso il vassoio antigoccia (fig. 35). Pulite il vassoio antigoccia settimanalmente.	Rimuovete il vassoio antigoccia (fig. 36) e sciacquatelo sotto l'acqua corrente con un po' di detersivo liquido. Il vassoio antigoccia può anche essere lavato in lavastoviglie. <b>Il pannello frontale del recipiente dei fondi di caffè (Fig. A15) non può essere lavato in lavastoviglie.</b>
LatteGo	Dopo l'uso	Pulite prima il LatteGo mentre è attaccato alla macchina usando il programma "Quick milk clean" ("Pulizia rapida del latte") (vedere 'Pulizia rapida di LatteGo'). Quindi rimuovetelo dalla macchina e sciacquatelo con acqua corrente o lavatelo nella lavastoviglie.
Lubrificazione del gruppo infusore	Ogni 2 mesi	Consultate la tabella di lubrificazione e lubrificate il gruppo infusore con il lubrificante Philips (vedere 'Lubrificazione del gruppo infusore').
Serbatoio dell'acqua	Settimanalmente	Sciacquare il serbatoio dell'acqua sotto l'acqua corrente
Fronte macchina	Settimanalmente	Pulite con un panno non abrasivo

## Pulizia del gruppo infusore

La pulizia regolare del gruppo infusore impedisce l'ostruzione dei residui di caffè nei circuiti interni. Andate al sito [www.philips.com/coffee-care](http://www.philips.com/coffee-care) per i video di supporto su come rimuovere, inserire e pulire il gruppo infusore.

### Pulizia del gruppo infusore sotto l'acqua corrente

- 1 Rimuovere il gruppo infusore (vedere 'Rimozione e inserimento del gruppo infusore').
- 2 Sciacquare a fondo il gruppo infusore con acqua. Pulire accuratamente il filtro superiore del gruppo infusore (fig. 37).
- 3 Lasciare asciugare all'aria il gruppo infusore prima di reinserirlo. Non asciugare il gruppo infusore con un panno per evitare l'accumulo di fibre al suo interno.

### Pulizia del gruppo infusore con la pastiglia per la rimozione dei residui grassi del caffè

Utilizzate solo pastiglie Philips per la rimozione dei residui grassi.

- 1 Toccate l'icona  Clean (Pulisci) e utilizzate le frecce su e giù per selezionare "Brew group clean" ("Pulizia gruppo infusore").
- 2 Toccate l'icona OK per confermare, quindi seguite le istruzioni sullo schermo.

## Lubrificazione del gruppo infusore

Per migliorare le prestazioni della macchina, vi consigliamo di lubrificare il gruppo infusore ogni 2 mesi, per garantire che le parti mobili continuino a muoversi senza intoppi.

- 1 Applicare uno strato sottile di lubrificante sul pistone (parte grigia) del gruppo infusore (fig. 38).
- 2 Applicare uno strato sottile di lubrificante intorno al perno di inserimento (parte grigia) nella parte inferiore del gruppo infusore (fig. 39).
- 3 Applicare uno strato sottile di lubrificante alle guide, su entrambi i lati (fig. 40).

## Pulizia di LatteGo (contenitore del latte) (solo modelli specifici)

### Pulizia rapida di LatteGo

- 1 Assicuratevi che LatteGo sia correttamente collegato alla macchina (fig. 10).
- 2 Collocate una tazza sotto l'erogatore.
- 3 Toccate l'icona  Clean (Pulisci) e utilizzate le frecce in su e in giù per selezionare il programma "Quick milk clean" ("Pulizia rapida del latte").
- 4 Toccate l'icona OK per confermare, quindi seguite le istruzioni sullo schermo per rimuovere l'eventuale latte che può essere rimasto all'interno del sistema del latte.
  - Piccoli getti d'acqua calda verranno erogati dal sistema del latte.
- 5 Conservate LatteGo con il latte rimanente in frigorifero.

### Pulizia accurata di LatteGo

- 1 Rimuovete LatteGo dalla macchina (fig. 41).
- 2 Versate eventuale latte rimanente.
- 3 Premete il pulsante di sgancio e rimuovete il recipiente del latte dalla struttura di LatteGo (fig. 42).
- 4 Pulite tutte le parti in lavastoviglie o sotto l'acqua corrente tiepida e un po' di detersivo liquido.

## Pulizia del pannello classico (solo modelli specifici)

### Pulizia rapida del pannello classico

- 1 Assicuratevi che il pannello classico sia correttamente collegato alla macchina (fig. 13).
- 2 Collocate una tazza sotto l'erogatore.
- 3 Toccate l'icona  Clean (Pulisci) e utilizzate le frecce in su e in giù per selezionare il programma "Quick milk clean" ("Pulizia rapida del latte").
- 4 Toccate l'icona OK per confermare, quindi seguite le istruzioni sullo schermo per rimuovere l'eventuale latte che può essere rimasto all'interno del pannello.
  - Piccoli getti d'acqua calda verranno erogati dal sistema del latte.
- 5 Pulite il pannello con un panno umido.

### Pulizia quotidiana del pannello classico

- 1 Lasciate che il pannello si raffreddi completamente.
- 2 Inclinate il pannello verso sinistra e rimuovete sia la parte in metallo che la parte in silicone (fig. 43).
- 3 Smontate le tre parti (fig. 44) e sciacquatele con acqua corrente o lavatele in lavastoviglie.
- 4 Assemblate di nuovo le tre parti del pannello e ricollegate il pannello alla macchina.

## Filtro dell'acqua AquaClean

La vostra macchina è dotata della tecnologia AquaClean. Potete posizionare il filtro dell'acqua AquaClean nel serbatoio dell'acqua per mantenere il gusto del caffè. Inoltre, diminuisce la necessità di eseguire una pulizia anticalcare riducendo la formazione di calcare nella macchina. Potete acquistare un filtro dell'acqua AquaClean dal vostro rivenditore locale, presso i centri assistenza autorizzati oppure online all'indirizzo [www.philips.com/parts-and-accessories](http://www.philips.com/parts-and-accessories).

### Indicazione dello stato del filtro AquaClean

Quando AquaClean è attivo, lo stato del filtro AquaClean è sempre visibile sullo schermo in percentuale.

- Se lo stato del filtro AquaClean è pari o inferiore al 10%, sullo schermo appare un messaggio per 2 secondi ogni volta che si accende la macchina. Questo messaggio vi avverte di acquistare un nuovo filtro.
- Se lo stato del filtro è 0%, la macchina richiede di sostituire il filtro AquaClean ogni volta che accendete.



### Attivazione del filtro dell'acqua AquaClean (5 min.)

**i** La macchina non rileva automaticamente che un filtro è stato inserito nel serbatoio dell'acqua. Pertanto dovete attivare ogni nuovo filtro dell'acqua AquaClean che installate nel menu "Clean" ("Pulire").

Quando la macchina smette di mostrare il messaggio di attivazione del filtro, è ancora possibile attivare un filtro dell'acqua AquaClean, ma sarà necessario prima rimuovere il calcare dalla macchina.

**i** Prima di iniziare a utilizzare il filtro dell'acqua AquaClean, la macchina deve essere del tutto priva di calcare.

Prima di attivare il filtro dell'acqua AquaClean, esso deve essere preparato immergendolo in acqua come descritto di seguito. In caso contrario, potrebbe entrare aria nella macchina anziché acqua, producendo molto rumore e impedendo alla macchina di erogare caffè.

- 1 Toccate l'icona  "Clean" ("Pulire") e utilizzate le frecce in su e in giù per selezionare "AquaClean".
- 2 Toccate l'icona OK per confermare.
- 3 Quando viene visualizzata la schermata di attivazione, toccate nuovamente l'icona OK. Seguite le istruzioni visualizzate.
- 4 Scuotete il filtro per circa 5 secondi (fig. 45).
- 5 Immergete il filtro capovolto in una caraffa con acqua fredda e scuotetelo o premetelo (fig. 46).
- 6 Inserite il filtro verticalmente sopra il punto di aggancio del filtro nel serbatoio dell'acqua. Premete il più in basso possibile (fig. 47).
- 7 Riempite il serbatoio dell'acqua con acqua del rubinetto e reinsertetelo nella macchina per il caffè.
- 8 Se collegato, rimuovete LatteGo (solo modelli specifici).
- 9 Posizionate un recipiente sotto l'erogatore di acqua calda/il pannarello.
- 10 Premete il pulsante di avvio/arresto  per avviare il processo di attivazione.
- 11 Verrà erogata acqua calda dall'erogatore di acqua calda/dal pannarello per 1 minuto.
- 12 Il filtro è ora attivato correttamente.

### Sostituzione del filtro dell'acqua AquaClean (5 min.)

Il filtro smetterà di funzionare dopo che sono passati 95 litri di acqua al suo interno. L'indicatore di stato AquaClean scende allo 0% per ricordare di sostituire il filtro. Finché l'indicatore di stato

AquaClean è visualizzato sul display, è possibile sostituire il filtro senza dover prima rimuovere il calcare dalla macchina. Se non sostituite il filtro dell'acqua AquaClean in tempo, l'indicatore AquaClean alla fine si spegnerà. In tal caso, potete ancora sostituire il filtro, ma sarà necessario prima eseguire la pulizia anticalcare della macchina.

Quando l'indicatore di stato AquaClean scende allo 0% o quando la macchina ricorda di sostituire il filtro AquaClean:

- 1 estraete il vecchio filtro dell'acqua AquaClean.
- 2 installate un nuovo filtro e attivatelo come indicato nel capitolo "Attivazione del filtro dell'acqua AquaClean (5 min.)".



**i** Sostituite il filtro dell'acqua AquaClean almeno ogni 3 mesi, anche se la macchina non ha ancora indicato la necessità di sostituirlo.

## Procedura di rimozione del calcare (30 min.)

Usate solo un anticalcare Philips. In nessun caso utilizzate una soluzione anticalcare basata su acido solforico, cloridrico, sulfamidico o acetico (aceto) in quanto potrebbe danneggiare il circuito dell'acqua della macchina e non dissolvere correttamente il calcare. Se non si utilizza la soluzione anticalcare Philips, la garanzia verrà invalidata. Anche la mancata decalcificazione della macchina invaliderà la garanzia. Potete acquistare la soluzione anticalcare Philips presso l'Online Shop all'indirizzo

**[www.philips.com/coffee-care](http://www.philips.com/coffee-care).**

Quando la macchina deve essere decalcificata, sul display appare un messaggio.

- 1 Toccate l'icona  "Clean" ("Pulire") nell'interfaccia utente e selezionate "Decalcificazione" nel menu.
- 2 Seguite le istruzioni visualizzate.
- 3 Se collegato, rimuovete LatteGo o il pannarello.
- 4 Rimuovete il vassoio antigoccia e il recipiente dei fondi di caffè, svuotateli e inseriteli nuovamente nella macchina.
- 5 Rimuovete il serbatoio dell'acqua e svuotatelo. Rimuovete quindi il filtro dell'acqua AquaClean.
- 6 Versate l'intera bottiglia di soluzione anticalcare Philips nel serbatoio dell'acqua e quindi riempitelo di acqua fino a raggiungere l'indicazione Calc/Clean (fig. 48). Quindi reinsertirlo nella macchina.
- 7 Posizionate un recipiente grande (1,5 l) sotto il beccuccio di erogazione del caffè e quello di erogazione dell'acqua.
- 8 Premete il pulsante di avvio/arresto  per avviare la procedura di decalcificazione. La procedura di rimozione del calcare dura circa 30 minuti e consiste di un ciclo di pulizia anticalcare e il ciclo di risciacquo.
- 9 Attendete che la macchina non eroghi più acqua. Quando il messaggio compare sul display, riempite il serbatoio dell'acqua. La procedura di pulizia anticalcare è terminata quando la macchina smette di erogare acqua.
- 10 Installate e attivate un nuovo filtro dell'acqua AquaClean nel serbatoio dell'acqua.
  - Al termine della procedura di decalcificazione, la macchina ricorda di installare il nuovo filtro (vedere 'Sostituzione del filtro dell'acqua AquaClean (5 min.)') AquaClean.

**i** Consiglio: con il filtro AquaClean si riduce la frequenza della pulizia anticalcare.

## Cosa fare in caso di interruzione della procedura di rimozione del calcare

Potete uscire dalla procedura di rimozione del calcare premendo il pulsante on/off sul pannello di controllo. Nel caso la procedura di rimozione del calcare si interrompa prima che sia completata, effettuare quanto segue:

- 1 Svuotate il serbatoio dell'acqua e lavatelo accuratamente.
- 2 Riempite il serbatoio dell'acqua con acqua fresca fino all'indicazione del livello Calc/Clean e riaccendete la macchina. La macchina si riscalderà ed eseguirà un ciclo di risciacquo automatico
- 3 Prima di preparare qualsiasi bevanda, eseguite un ciclo di risciacquo manuale. Per eseguire un ciclo di risciacquo manuale, innanzitutto erogate mezzo serbatoio di acqua calda selezionando ripetutamente la funzione dell'acqua calda, quindi erogate 2 tazze di caffè pre-macinato senza aggiungere caffè macinato.

**i** Se la procedura di pulizia anticalcare non è stata portata a termine, non appena possibile sarà necessario eseguire un'altra procedura di rimozione del calcare.

## Ordinazione degli accessori

Per pulire e rimuovere il calcare dalla macchina, usate solo i prodotti per la manutenzione Philips. Potete acquistare questi prodotti dal vostro rivenditore locale, presso i centri assistenza autorizzati oppure online all'indirizzo [www.philips.com/parts-and-accessories](http://www.philips.com/parts-and-accessories). Per trovare l'elenco completo delle parti di ricambio online, inserite il numero di modello della macchina. Il numero di modello è riportato all'interno dello sportello di manutenzione.

Prodotti per la manutenzione e numeri dei tipi:

- Soluzione anticalcare CA6700
- Filtro dell'acqua AquaClean CA6903
- Lubrificante gruppo infusore HD5061
- Pastiglie per la rimozione dei residui grassi del caffè CA6704

**i** I filtri Brita non sono compatibili con questa macchina.

## Risoluzione dei problemi

Questo capitolo riassume i problemi più comuni che potreste riscontrare con la macchina. Video di supporto e un elenco completo di domande frequenti sono disponibili all'indirizzo

[www.philips.com/coffee-care](http://www.philips.com/coffee-care). Se il problema persiste, contattate il Centro Assistenza Clienti del vostro paese. Per dettagli sui contatti, vedete l'opuscolo della garanzia.

## Icone di avviso

**Icona di avviso**

**Soluzione**



L'icona "water tank empty" ("serbatoio dell'acqua vuoto") appare sul display.

- Il serbatoio dell'acqua è quasi vuoto. Riempite il serbatoio di acqua fresca fino all'indicazione del livello massimo.
- Il serbatoio dell'acqua non è collocato correttamente. Riposizionate il serbatoio dell'acqua.

**Icona di avviso****Soluzione**

Le icone "add beans" ("aggiungi chicchi") vengono visualizzate sul display.

- Riempite il contenitore con il caffè in grani.



L'icona "empty coffee ground container" ("svuotare il recipiente dei fondi di caffè") appare sul display.

- Il recipiente dei fondi di caffè è pieno. Rimuovete e svuotate il recipiente dei fondi di caffè mentre la macchina è accesa. Attendete 5 secondi prima di riposizionarlo.



L'icona "insert brew group" ("inserire gruppo infusore") appare sul display.

- Il gruppo infusore non è posizionato o è posizionato in modo errato. Rimuovete il gruppo infusore e assicuratevi che sia bloccato in posizione. Consultate il capitolo "Rimozione e inserimento del gruppo infusore" per istruzioni dettagliate.

**Codici di errore**

Di seguito sono elencati i codici di errore indicanti i problemi che potete risolvere da soli. Istruzioni video sono disponibili all'indirizzo [www.philips.com/coffee-care](http://www.philips.com/coffee-care). Se viene visualizzato un altro codice di errore, contattate il Centro Assistenza Clienti Philips del vostro paese. Per dettagli sui contatti, vedete l'opuscolo della garanzia.

<b>Codice di errore</b>	<b>Problema</b>	<b>Possibile soluzione</b>
01	L'imbuto per il caffè è ostruito.	Spegnete la macchina e staccate la spina. Rimuovete il gruppo infusore. Aprite quindi il coperchio dello scomparto del caffè pre-macinato e inserite il manico del cucchiaino. Spostare l'impugnatura in alto e in basso finché il caffè macinato ostruito non cade giù. Andate al sito <a href="http://www.philips.com/coffee-care">www.philips.com/coffee-care</a> per istruzioni video dettagliate.
03	Il gruppo infusore è sporco o non è ben lubrificato.	Spegnete la macchina. Sciacquate il gruppo infusore sotto l'acqua corrente, lasciatelo asciugare e poi lubrificatelo. Consultate il capitolo "Pulizia del gruppo infusore" o andate al sito <a href="http://www.philips.com/coffee-care">www.philips.com/coffee-care</a> per istruzioni video dettagliate. Accendete e spegnete di nuovo la macchina.
04	Il gruppo infusore non è posizionato correttamente.	Spegnete la macchina. Rimuovete il gruppo infusore e reinseritelo. Assicuratevi che il gruppo infusore sia nella posizione corretta prima di inserirlo. Consultate il capitolo "Gestione del gruppo infusore" o andate al sito <a href="http://www.philips.com/coffee-care">www.philips.com/coffee-care</a> per istruzioni video dettagliate. Accendete e spegnete di nuovo la macchina.
05	È presente aria nel circuito dell'acqua.	Riavviate la macchina accendendola e spegnendola di nuovo. Se il problema è risolto, erogate 2-3 tazze di acqua calda. Rimuovete il calcare dalla macchina se non lo avete fatto da lungo tempo.

Codice di errore	Problema	Possibile soluzione
	Il filtro AquaClean non è stato preparato correttamente prima dell'installazione o è ostruito.	Rimuovete il filtro AquaClean e provate di nuovo a preparare un caffè. Se il problema è risolto, assicuratevi che il filtro AquaClean sia stato preparato correttamente prima di riposizionarlo. Reinserite il filtro AquaClean nel serbatoio dell'acqua. Se il problema persiste, il filtro potrebbe essere ostruito e deve essere sostituito.
11	La macchina deve adattarsi alla temperatura ambiente	Attendete qualche minuto affinché la macchina si adatti dalla temperatura di trasporto/esterna alla temperatura ambiente. Spegnete la macchina, attendete 30 minuti e riaccendetela. Se il problema persiste, contattate il Centro Assistenza Clienti Philips del vostro paese. Per dettagli sui contatti, vedete l'opuscolo della garanzia.
14	La macchina è surriscaldata.	Spegnete la macchina e riaccendetela dopo 30 minuti.

## Tabella della risoluzione dei problemi

Questo capitolo riassume i problemi più comuni che potreste riscontrare con la macchina. Video di supporto e un elenco completo di domande frequenti sono disponibili all'indirizzo [www.philips.com/coffee-care](http://www.philips.com/coffee-care). Se il problema persiste, contattate il Centro Assistenza Clienti del vostro paese. Per dettagli sui contatti, vedete l'opuscolo della garanzia.

Problema	Causa	Soluzione
Ci sono alcuni residui di caffè nella mia nuova macchina da caffè.	Questa macchina è stata testata con caffè.	Benché accuratamente pulita, potrebbe presentare residui di tale sostanza. Tuttavia, la macchina è assolutamente nuova.
Il vassoio antigoccia si riempie rapidamente/c'è sempre dell'acqua nel vassoio antigoccia.	Si tratta di un fenomeno del tutto normale. La macchina utilizza acqua per sciacquare il circuito interno e il gruppo infusore. Una parte dell'acqua fluisce attraverso il sistema interno direttamente nel vassoio antigoccia.	Svuotate il vassoio antigoccia quotidianamente o non appena l'indicatore di "vassoio antigoccia pieno" compare attraverso il coperchio del vassoio antigoccia. Suggerimento: posizionate una tazza sotto il beccuccio di erogazione per raccogliere l'acqua di risciacquo che fuoriesce.
L'icona che indica "empty coffee grounds container" ("svuotare il recipiente dei fondi di caffè") rimane accesa.	Avete svuotato il contenitore dei fondi di caffè mentre la macchina era spenta o l'avete riposto troppo velocemente.	Svuotare sempre il recipiente dei fondi di caffè a macchina accesa. Rimuovete il contenitore dei fondi di caffè, attendete almeno 5 secondi e reinseritelo.
La macchina chiede di svuotare il recipiente dei fondi di caffè, anche se il recipiente non è pieno.	La macchina non ha azzerato il contatore l'ultima volta che è stato svuotato il recipiente dei fondi di caffè.	Attendere sempre circa 5 secondi quando si riposiziona il recipiente dei fondi di caffè. In questo modo il contatore dei fondi di caffè verrà azzerato e il numero di fondi di caffè viene contato correttamente.

Problema	Causa	Soluzione
Il recipiente dei fondi di caffè è troppo pieno e l'icona che indica di svuotarlo ("empty coffee grounds container") non è comparsa sul display.	È stato rimosso il vassoio antigoccia senza svuotare il recipiente dei fondi di caffè.	Svuotare sempre il recipiente dei fondi di caffè a macchina accesa. Se il recipiente dei fondi di caffè viene svuotato a macchina spenta, il contatore dei fondi di caffè non si azzererà.
Impossibile rimuovere il gruppo infusore.	Il gruppo infusore non è nella posizione corretta.	Per reimpostare la macchina: chiudete lo sportello di manutenzione e riposizionate il serbatoio dell'acqua. Spegnete e riaccendete la macchina e attendete l'accensione delle spie delle icone delle bevande. Provare di nuovo a rimuovere il gruppo infusore. Consultate il capitolo "Rimozione e inserimento del gruppo infusore" per istruzioni dettagliate.
Impossibile inserire il gruppo infusore.	Il gruppo infusore non è nella posizione corretta.	Per reimpostare la macchina: chiudete lo sportello di manutenzione e riposizionate il serbatoio dell'acqua. Non inserire il gruppo infusore. Spegnete la macchina e staccate la spina. Attendete 30 secondi quindi ricollegate la macchina e accendetela e attendete che le luci nelle icone delle bevande si accendano. Posizionate quindi il gruppo infusore nella posizione corretta prima di reinserirlo nella macchina. Consultate il capitolo "Rimozione e inserimento del gruppo infusore" per istruzioni dettagliate.
Il caffè è acquoso.	Il gruppo infusore è sporco o deve essere lubrificato.	Rimuovete il gruppo infusore (vedere 'Rimozione del gruppo infusore dalla macchina'), sciacquatelo sotto l'acqua corrente e lasciatelo asciugare. Quindi lubrificate le parti mobili (vedere 'Lubrificazione del gruppo infusore').



Problema	Causa	Soluzione
	La macchina sta effettuando la procedura di autoregolazione. Questa procedura viene avviata automaticamente quando si utilizza la macchina per la prima volta, quando si passa a un altro tipo di caffè in grani o dopo un lungo periodo in cui non viene utilizzata.	Inizialmente preparate 5 tazze di caffè per consentire alla macchina di completare la procedura di autoregolazione.
	Il macinacaffè è impostato su una macinatura grossa.	Impostare il macinacaffè su un'impostazione più fine (più bassa). Preparate da 2 a 3 bevande per poter assaporare a pieno la differenza.
Il caffè non è abbastanza caldo.	La temperatura impostata è troppo bassa.	Impostate la temperatura sul valore massimo. Per regolare la temperatura, premete l'icona "Settings"  ("Impostazioni").
	Una tazza fredda diminuisce la temperatura della bevanda.	Preriscaldare le tazze passandole sotto l'acqua calda.
	Aggiungendo del latte si riduce la temperatura della bevanda.	L'aggiunta di latte sia freddo che caldo riduce sempre la temperatura del caffè. Preriscaldare le tazze passandole sotto l'acqua calda.
Il caffè non viene erogato o viene erogato lentamente.	Il filtro dell'acqua AquaClean non è stato preparato correttamente per l'installazione.	Rimuovete il filtro AquaClean ed erogate dell'acqua calda. Se funziona, il filtro AquaClean non è stato installato correttamente. Reinstallate e attivate il filtro AquaClean e seguite tutti i passaggi nel capitolo "Filtro dell'acqua AquaClean".
		Dopo un lungo periodo in cui non viene utilizzato, dovete preparare di nuovo il filtro dell'acqua AquaClean per l'uso e quindi erogare 2-3 tazze di acqua calda.
	Il filtro dell'acqua AquaClean è ostruito.	Sostituire il filtro dell'acqua AquaClean ogni 3 mesi. Un filtro più vecchio di 3 mesi può ostruirsi.
	Il macinacaffè è impostato su una macinatura troppo fine.	Impostare il macinacaffè su un'impostazione più grossa (più elevata). Ciò influirà sul gusto del caffè.
	Il gruppo infusore è sporco.	Rimuovere il gruppo infusore e sciacquarlo sotto l'acqua corrente. (vedere 'Pulizia del gruppo infusore sotto l'acqua corrente')

Problema	Causa	Soluzione
	Il beccuccio di erogazione del caffè è sporco.	Pulite il beccuccio di erogazione del caffè e i relativi fori con uno scovolino o un ago.
	Il coperchio dello scomparto del caffè pre-macinato è ostruito.	Spegnete la macchina e rimuovete il gruppo infusore. Aprite il coperchio dello scomparto del caffè pre-macinato e inseritevi il manico di un cucchiaio. Spostare l'impugnatura in alto e in basso finché il caffè macinato ostruito non cade giù (fig. 34).
	Il circuito della macchina è bloccato dal calcare.	Eseguite la pulizia anticalcare con la soluzione anticalcare Philips. Decalcificate sempre quando richiesto dalla macchina.
Il latte non fa schiuma.	Macchine con LatteGo: LatteGo non è montato correttamente.	Assicuratevi che il recipiente del latte sia correttamente assemblato sulla struttura di supporto di LatteGo ("clic") (vedere 'Assemblaggio di LatteGo (solo per modelli specifici)').
	Macchine con LatteGo: il recipiente del latte e/o la struttura di supporto di LatteGo sono sporchi.	Smontate LatteGo e sciacquate entrambe le parti sotto l'acqua corrente oppure pulitele in lavastoviglie.
	Macchine con il pannello classico: il pannello non è montato correttamente.	Assicuratevi che il pannello classico sia correttamente assemblato (vedere 'Assemblaggio del pannello classico (solo per modelli specifici)').
	Il tipo di latte utilizzato non è adatto a produrre schiuma.	Secondo il tipo di latte, la quantità e la qualità di schiuma prodotte sono diverse. Abbiamo testato i seguenti tipi di latte ottenendo risultati soddisfacenti in termini di schiuma prodotta: latte vaccino parzialmente scremato o intero e latte senza lattosio.
Fuoriesce del latte dalla parte inferiore del recipiente del latte LatteGo.	La struttura di supporto e il recipiente del latte non sono assemblati correttamente.	Inserite innanzitutto la parte superiore del recipiente del latte sotto il gancio nella parte superiore della struttura di supporto. Premete quindi la parte inferiore del recipiente del latte. Sentirete un clic quando scatta in posizione.
	Il recipiente del latte e/o la struttura di supporto di LatteGo sono sporchi.	Smontate LatteGo e sciacquate entrambe le parti sotto l'acqua corrente oppure pulitele in lavastoviglie.

Problema	Causa	Soluzione
La macchina sembra perdere acqua.	La macchina utilizza acqua per sciacquare il circuito interno e il gruppo infusore. L'acqua fluisce attraverso il sistema interno direttamente nel vassoio antigoccia. Si tratta di un fenomeno del tutto normale.	Svuotate il vassoio antigoccia quotidianamente o non appena l'indicatore di "vassoio antigoccia pieno" compare attraverso il coperchio del vassoio antigoccia. Suggerimento: posizionate una tazza sotto il beccuccio di erogazione per raccogliere l'acqua e ridurre la quantità di acqua nel vassoio antigoccia.
	Il vassoio antigoccia è troppo pieno e ha traboccato. La macchina sembra perdere acqua.	Svuotate il vassoio antigoccia quotidianamente o non appena l'indicatore di "vassoio antigoccia pieno" compare attraverso il coperchio del vassoio antigoccia.
	Il serbatoio dell'acqua non è inserito completamente, l'acqua fuoriesce dal serbatoio dell'acqua e l'aria viene aspirata nella macchina.	Assicuratevi che il serbatoio dell'acqua sia nella posizione corretta: rimuovetelo e reinsertelo spingendolo quanto più è possibile.
	Il gruppo infusore è sporco/ostruito.	Sciacquate il gruppo infusore.
	La macchina non è stata collocata su una superficie orizzontale.	Posizionate la macchina su una superficie orizzontale in modo che l'acqua del vassoio goccia non fuoriesca e l'indicatore del vassoio antigoccia pieno funzioni correttamente.
Impossibile attivare il filtro dell'acqua AquaClean e la macchina richiede di eseguire la pulizia anticalcare.	Il filtro non è stato installato o sostituito in tempo dopo che sullo schermo appare il promemoria AquaClean. Ciò significa che la macchina non è più totalmente priva di calcare.	Eseguite innanzitutto la pulizia anticalcare, quindi installate il filtro dell'acqua AquaClean.
Il nuovo filtro dell'acqua non si inserisce.	State tentando di installare un filtro diverso dal filtro dell'acqua Philips AquaClean.	Solo il filtro dell'acqua Philips AquaClean si adatta alla macchina.
	L'anello in gomma sul filtro dell'acqua AquaClean non è posizionato correttamente.	Riposizionate l'anello di gomma sul filtro dell'acqua AquaClean.
La macchina produce un forte rumore.	È normale che la macchina produca rumore durante l'utilizzo.	Se inizia a produrre un tipo di rumore diverso, pulire il gruppo infusore e lubrificarlo (vedere 'Lubrificazione del gruppo infusore').

Problema	Causa	Soluzione
	Il filtro dell'acqua AquaClean non è stato preparato in modo adeguato e viene aspirata dell'aria nella macchina.	Rimuovete il filtro dell'acqua AquaClean dal serbatoio dell'acqua e preparatelo correttamente per l'uso prima di riposizionarlo. Consultate il capitolo "Filtro dell'acqua AquaClean" per istruzioni dettagliate.
	Il serbatoio dell'acqua non è completamente inserito e viene aspirata dell'aria nella macchina.	Assicuratevi che il serbatoio dell'acqua sia nella posizione corretta: rimuovetelo e reinsertetelo spingendolo quanto più è possibile.

## Specifiche tecniche

Il produttore si riserva il diritto di migliorare le specifiche tecniche del prodotto. Tutte le quantità preimpostate sono approssimative.

Descrizione	Valore
Dimensioni (L x A x P)	246 x 377 x 434 mm
Peso	7 - 7,5 kg
Lunghezza cavo di alimentazione	1.200 mm
Serbatoio dell'acqua	1,8 litri
Capacità contenitore caffè in grani	275 g
Capacità recipiente fondi di caffè	12 fondi
Capacità di LatteGo (recipiente del latte)	250 ml
Altezza regolabile del beccuccio	88-145 mm
Tensione nominale - Potenza nominale - Alimentazione elettrica	Fate riferimento all'etichetta dati all'interno dello sportello di manutenzione (Fig. A11)

# Inhoud

Apparaatoverzicht (afb. A) _____	136
Bedieningspaneel _____	136
Introductie _____	137
Vóór het eerste gebruik _____	138
Dranken bereiden _____	139
Dranken aan uw voorkeur aanpassen _____	142
Apparaatinstellingen aanpassen _____	143
De zetgroep plaatsen en verwijderen _____	144
Schoonmaken en onderhoud _____	144
AquaClean-waterfilter _____	147
Ontkalkingsprocedure (30 min.) _____	149
Accessoires bestellen _____	149
Problemen oplossen _____	150
Technische gegevens _____	156

## Apparaatoverzicht (afb. A)

A1	Bedieningspaneel	A10	Servicedeur
A2	Kophouder	A11	Infolabel met typenummer
A3	Compartiment voor voorgemalen koffie	A12	Waterreservoir
A4	Deksel van bonenreservoir	A13	Heetwaterpijpje
A5	Verstelbare koffie-uitloop	A14	Koffiedikbak
A6	Aansluiting voor netsnoer	A15	Voorpaneel van koffiedikbak
A7	Maalgraadknop	A16	Rooster lekbak
A8	Bonenreservoir	A17	Lekbak
A9	Zetgroep	A18	Indicator 'lekbak vol'

### Accessoires

A19	Netsnoer	A23	Teststrip voor waterhardheid
A20	Tube smeermiddel	A24	Klassieke melkopschuimer (alleen bepaalde modelnummers)
A21	AquaClean-waterfilter	A25	LatteGo (melkreservoir) (alleen bepaalde modelnummers)
A22	Maatschep		

## Bedieningspaneel

Er zijn meerdere versies van dit espressoapparaat, allemaal met verschillende bedieningspanelen. Elke versie heeft een eigen typenummer. U vindt het typenummer op het infolabel aan de binnenkant

van de servicedeur (afb. A11). U kunt het typenummer ook vinden door op het pictogram Settings  te tikken en 'Ondersteuning' te selecteren.

Bekijk de afbeeldingen C, D en E voor een overzicht van alle knoppen en pictogrammen. Hieronder vindt u de beschrijving.

Gebruik de pijlen omhoog en omlaag om door het display te bladeren en tik op het OK-pictogram om te selecteren of uw keuze te bevestigen.

## Alle typen (afb. C/D/E)

C1/D1/E1 One-touchpictogrammen voor dranken

C3. Navigatiepictogrammen (omhoog, omlaag, terug, ok)

C6. Menu Reinigen 

C2. Start/stopknop 

C4. Display

C7. Persoonlijke profielen 

D2/E2 Menu met More Drinks

C5. Apparaatinstellingen 

C8. Aan/uitknop

## Alleen de EP4327, EP4324 en EP4321 (afb. C)

C1 One-touchpictogrammen voor dranken: Espresso, Coffee (Koffie), Americano, Caffé Crema, Ristretto, Hot water (Heet water) en Steam (Stoom)

## Alleen de EP4349, EP4346, EP4343 en EP4341 (afb. D)

D1 One-touchpictogrammen voor dranken: Espresso, Coffee (Koffie), Americano, Cappuccino, Latte Macchiato, Café au lait (Koffie verkeerd)

## Alleen de EP5447, EP5446, EP5444, EP5443 en EP5441 (afb. E)

E1 One-touchpictogrammen voor dranken: Espresso, Coffee (Koffie), Americano, Cappuccino, Latte Macchiato, Café au lait (Koffie verkeerd)

## Introductie

Gefeliciteerd met de aanschaf van dit volautomatische Philips-espressoapparaat. Registreer uw product op [www.philips.com/registeryourcoffee.com](http://www.philips.com/registeryourcoffee.com) of scan de QR-code (Fig. 1) in dit boekje om optimaal te profiteren van de ondersteuning die Philips biedt.

Lees het aparte boekje met veiligheidsinformatie zorgvuldig door voordat u het apparaat in gebruik neemt. Bewaar het boekje om het indien nodig later te kunnen raadplegen.

Philips biedt ondersteuning op meerdere manieren om u op weg te helpen en optimaal gebruik te maken van uw apparaat. De verpakking bevat:

- 1 Deze gebruiksaanwijzing, met belangrijke gebruiksinstructies en nadere informatie over reiniging en onderhoud in de vorm van afbeeldingen.
- 2 Het aparte boekje met veiligheidsinformatie en instructies voor veilig gebruik van het apparaat.
- 3 Scan voor online ondersteuning (veelgestelde vragen, video's enzovoort) de QR-code op de voorpagina van dit boekje of ga naar [www.philips.com/coffee-care](http://www.philips.com/coffee-care). U kunt de QR-code ook vinden door op het pictogram Settings  te tikken en Ondersteuning te selecteren.

**i** Dit apparaat is getest met koffie. Hoewel het apparaat zorgvuldig is schoongemaakt, kunnen er wat koffieresten zijn achtergebleven. We garanderen dat het apparaat helemaal nieuw is.

Het apparaat past automatisch de hoeveelheid gemalen koffie aan die wordt gebruikt, om de lekkerste koffie te maken. Na de eerste vijf koppen koffie is het apparaat helemaal goed ingesteld. Spoel de LatteGo (melkreservoir) of de klassieke melkopschuimer af voor het eerste gebruik.

## Vóór het eerste gebruik

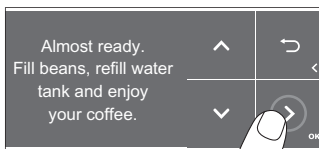
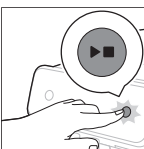
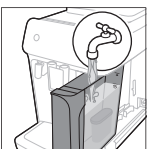
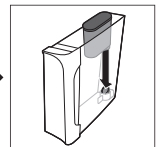
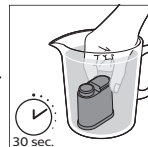
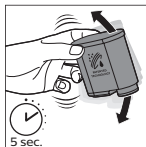
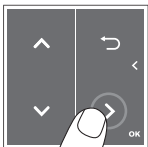
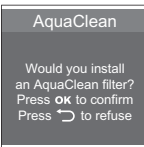
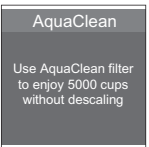
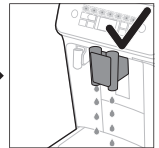
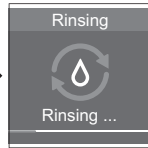
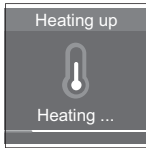
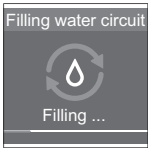
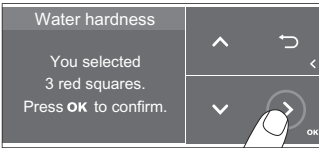
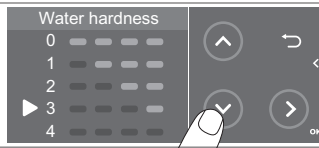
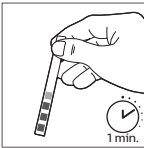
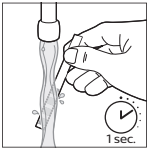
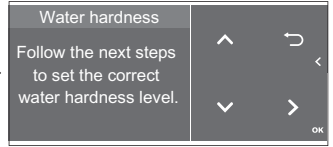
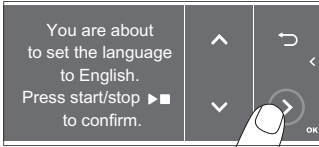
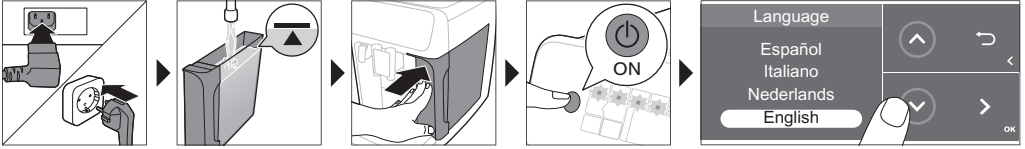

## LatteGo in elkaar zetten (alleen bepaalde typen)



## De klassieke melkopschuimer in elkaar zetten (alleen bepaalde typen)

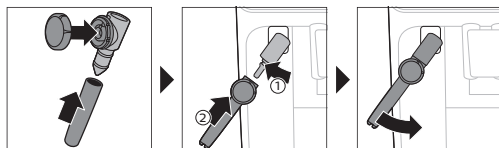

## Dranken bereiden

### Algemene stappen

- 1 Vul het waterreservoir met kraanwater en vul het bonenreservoir met koffiebonen.
- 2 Steek de kleine stekker in de aansluitopening aan de achterkant van het apparaat. Steek de stekker in het stopcontact.
- 3 Druk op de aan/uit-knop om het apparaat in te schakelen.
  - Het apparaat warmt op en voert de automatische spoelcyclus uit.
  - Wanneer alle lampjes in de drankpictogrammen onafgebroken branden, is het apparaat klaar voor gebruik.
- 4 Plaats een kop onder de koffie-uitloop. Schuif de koffie-uitloop naar boven of beneden, afhankelijk van de hoogte van de kop of het glas.

### Koffie zetten met bonen

- 1 Tik op het pictogram van de drank van uw keuze (Fig. 3) om een kop koffie te zetten of tik op het pictogram (Fig. 4) 'More Drinks' (alleen bepaalde typen).
  - U kunt de drank nu aanpassen aan uw eigen smaak (Fig. 5). Gebruik de pijlen (Fig. 6) omhoog en omlaag om de koffiesterkte aan te passen. Tik op het pictogram OK als u nog meer instellingen (Fig. 7) wilt aanpassen.
- 2 Druk op elk gewenst moment op de start/stop-knop ►■ om de geselecteerde drank te bereiden.
- 3 Als u de afgifte van koffie wilt stoppen voordat het apparaat klaar is, drukt u nogmaals op de start/stopknop ►■.

**i** Als u 2 koppen koffie tegelijk wilt zetten, tikt u tweemaal op het pictogram van de drank of selecteert u het pictogram 2x op de speciale balk.

**⚠ Gebruik geen gekaramelliseerde koffiebonen of koffiebonen met een smaakje.**



## Koffie met melk zetten met de LatteGo (melkreservoir)

 De LatteGo bestaat uit een melkreservoir, een frame en een bewaardeksel. Voorkom lekkage door te zorgen dat het frame en het melkreservoir correct zijn bevestigd voordat u het melkreservoir vult.

- 1 Om de LatteGo in elkaar te zetten, plaatst u eerst de bovenkant van het melkreservoir onder de haak aan de bovenkant van het frame (Fig. 8). Druk vervolgens het onderste deel van het melkreservoir vast. U hoort een klik wanneer het melkreservoir op zijn plaats (Fig. 9) zit.

Opmerking: Zorg dat het melkreservoir en het frame droog zijn voordat u ze bevestigt.

- 2 Kantel de LatteGo een klein beetje en plaats het reservoir onder de heetwateruitloop (Fig. 10). Duw het vervolgens op zijn plek totdat het vastklikt (Fig. 11).
- 3 Vul de LatteGo met melk (Fig. 12). Vul het melkreservoir niet tot boven de maximum-aanduiding.

 Als u de melkhoeveelheid hebt aangepast, vult u het melkreservoir met meer of minder melk dan op de LatteGo is aangegeven voor deze drank.

 Voor het beste resultaat raden we u aan altijd melk te gebruiken die rechtstreeks uit de koelkast komt.

- 4 Plaats een kop op de lekbak.
- 5 Tik op het pictogram voor het gewenste koffietype met melk of tik op het pictogram 'More Drinks' (alleen bepaalde typen) om een andere drank (zie 'Dranken aan uw voorkeur aanpassen') te selecteren.
  - U kunt de drank nu aanpassen aan uw eigen voorkeur.
- 6 Druk op de start/stopknop ►■.
  - Wanneer u een cappuccino, flat white of latte macchiato zet, geeft het apparaat eerst melk af en vervolgens de koffie. Wanneer u een caffè latte of café au lait zet, geeft het apparaat eerst de koffie af en vervolgens melk.
  - U kunt de afgifte van de volledige drank (melk en koffie) stoppen voordat het apparaat klaar is door nogmaals op de start/stopknop ►■ te drukken.
- 7 Houd de start/stopknop ►■ ingedrukt om de afgifte van de volledige drank (melk en koffie) te stoppen voordat het apparaat klaar is.

## Melk opschuimen of warm maken met de klassieke melkopschuimer

 Voor de beste melkschuimkwaliteit raden we u aan altijd melk te gebruiken die rechtstreeks uit de koelkast komt.

- 1 Kantel de zwarte siliconengreep op het apparaat naar links en schuif de melkopschuimer op de greep (Fig. 13).
- 2 Vul een melkkan met ongeveer 100 ml melk voor cappuccino en ongeveer 150 ml melk voor latte macchiato.
- 3 Dompel de melkopschuimer ongeveer 1 cm in de melk.
- 4 Tik op het stoompictogram (Fig. 14).
- 5 Draai de knop op de klassieke melkopschuimer naar het pictogram (Fig. 15) voor de melkopschuimer als u melk wilt opschuimen. Draai de knop op de klassieke melkopschuimer naar het pictogram (Fig. 16) voor flat milk als u melk warm wilt maken.
- 6 Zorg ervoor dat het pictogram op de knop van de klassieke melkopschuimer precies bij de zwarte pijl staat.
- 7 Druk op de start-/stopknop ►■ om het proces te starten (Fig. 17).

- Het apparaat warmt op, er komt stoom uit de melkopschuimer en de melk wordt opgeschuimd of warm gemaakt.
- 8 Wanneer u de gewenste hoeveelheid melkschuim hebt of de melk de gewenste temperatuur heeft, drukt u nogmaals op de start/stopknop ►■ om het opschuimen/verwarmen van de melk te stoppen.

**i** Gebruik de melkopschuimer nooit langer dan 90 seconden. De melkopschuimer stopt automatisch na 90 seconden.

**i** U hoeft de melk tijdens het opschuimen niet rond te laten gaan in de melkkan voor de beste kwaliteit melkschuim.

## Extra shot (ExtraShot) (alleen bepaalde typen)

U kunt met het apparaat een extra shot Ristretto aan uw koffie- en melkdranken toevoegen, bijvoorbeeld als u een sterkere koffie wilt.

- 1 Plaats een kop onder de koffie-uitloop.
- 2 Tik op een van de one-touchpictogrammen voor dranken om een drank te selecteren of tik op het pictogram 'More Drinks' (alleen op bepaalde typen) om een drank te selecteren.
- 3 Gebruik de pijl omhoog om de sterkte op het hoogste niveau in te stellen en selecteer vervolgens de functie (Fig. 18) ExtraShot.
- 4 Tik op het pictogram OK als u de andere instellingen aan uw eigen voorkeur wilt aanpassen. Druk vervolgens op het pictogram start/stop ►■ om de drank te bereiden.
- 5 Als u de afgifte van de drank wilt stoppen voordat het apparaat klaar is, drukt u nog een keer op het pictogram start/stop ►■.

**i** Als u de functie ExtraShot hebt geselecteerd, kunt u slechts één kop per keer zetten.

## Koffie zetten met voorgemalen koffie

U kunt ervoor kiezen voorgemalen koffie te gebruiken in plaats van bonen, bijvoorbeeld als u de voorkeur geeft aan een andere koffievorm of cafeïnevrij koffie.

- 1 Open het deksel van het compartiment voor gemalen koffie en doe één afgestreeken maatschep voorgemalen koffie in het compartiment (Fig. 19). Sluit het deksel.
- 2 Tik op een van de one-touchpictogrammen voor dranken of tik op het pictogram 'More Drinks' (alleen op bepaalde typen) om een andere drank te selecteren.
- 3 Selecteer de functie voor voorgemalen koffie. U kunt dit op twee manieren doen:
  - Gebruik de pijl omlaag om de sterkte op het laagste niveau in te stellen en selecteer vervolgens de functie voor voorgemalen koffie.
  - Druk op het pictogram Settings ⚙ en gebruik de pijl omlaag om de functie voor voorgemalen koffie te selecteren.
- 4 Als u de afgifte van koffie wilt stoppen voordat het apparaat klaar is, drukt u nogmaals op de start/stopknop ►■.

**i** Als u de functie voor voorgemalen koffie selecteert:

- wordt de instelling automatisch opgeslagen.
- kunt u slechts één kop koffie per keer zetten.
- kunt u geen andere koffiesterke kiezen.

## Heet water tappen

- 1 Verwijder de LatteGo of de melkopschuimer als deze aan het apparaat is bevestigd.
- 2 Plaats een kop onder het heetwaterpijpie.
- 3 Tik op het pictogram 'Hot Water' (alleen bepaalde typen) of tik op het pictogram 'More Drinks' (alleen (Fig. 4) op bepaalde typen) om heet water te selecteren.
- 4 Gebruik de pijlen omhoog en omlaag om de hoeveelheid heet water en/of de temperatuur aan uw voorkeur aan te passen.
- 5 Druk op de start/stopknop ►■.
  - Er wordt heet water afgegeven uit de heetwateruitloop (Fig. 20).
- 6 U kunt de afgifte van heet water stoppen voordat het apparaat klaar is door nogmaals op de start/stopknop ►■ te drukken.

## Dranken aan uw voorkeur aanpassen

Bij dit apparaat kunt u de instellingen voor een drank aan uw eigen voorkeur aanpassen en de aangepaste drank in een persoonlijk profiel opslaan. Elk profiel heeft een andere kleur.

Nadat u een drank hebt geselecteerd door op een van de one-touchpictogrammen voor dranken te tikken of door op het pictogram 'More Drinks' (alleen op bepaalde typen) te tikken, kunt u het volgende doen:

- 1 U kunt de koffiesterkte aanpassen met behulp van de pijlen (Fig. 21) omhoog en omlaag. Er zijn 5 standen voor koffiesterkte: de laagste stand is de mildste en de hoogste stand is de sterkste.
- 2 U kunt de hoeveelheid (Fig. 22) drank en/of melk aanpassen (alleen op bepaalde typen) met behulp van de pijlen omhoog en omlaag. Voor elke instelling kunt u 5 hoeveelheden selecteren.

**i** Zodra de machine klaar is met het zetten van de koffie, worden de instellingen die u hebt geselecteerd, automatisch in het door u gekozen profiel opgeslagen.

## Een profiel selecteren

U kunt een profiel selecteren en een recept opslaan door op My coffee choice profiles (My Coffee Choice Profiles) te tikken.

- 1 Tik herhaaldelijk op het pictogram My coffee choice profiles  om een van de gekleurde profielen te selecteren. Elk profiel heeft een andere kleur.
- 2 Selecteer een drank door op een van de one-touchpictogrammen voor dranken te tikken of door op het pictogram 'More Drinks' (alleen op bepaalde typen) te tikken.
- 3 Pas de instellingen voor de drank aan uw favoriete smaak aan.
- 4 Druk op de start/stop-knop ►■ om de geselecteerde drank te bereiden.
  - Uw nieuwe instellingen zijn nu opgeslagen in het gekleurde profiel dat u hebt gekozen.

**i** U kunt de fabrieksinstellingen van het apparaat (zie 'Fabrieksinstellingen herstellen') altijd weer herstellen.

## Gastprofiel

Uw apparaat heeft ook een gastprofiel. Als het gastprofiel wordt geselecteerd, is het pictogram van het profiel uit. Ook bij dit profiel kunt u de instellingen aan uw eigen voorkeur aanpassen, maar de recepten die u voor het zetten van koffie gebruikt, worden nu niet opgeslagen.

# Apparaatinstellingen aanpassen

## De waterhardheid instellen

 We raden u aan om de waterhardheid in te stellen op de waterhardheid in uw regio voor een optimaal resultaat en een langere levensduur van het apparaat. Zo voorkomt u ook dat u het apparaat te vaak moet ontkalken. De waterhardheid is standaard ingesteld op 4: hard water.

### Gebruik de meegeleverde teststrip voor waterhardheid in de doos om de waterhardheid in uw regio te bepalen:

- 1 Dompel het teststrookje voor het meten van de waterhardheid gedurende 1 seconde (Fig. 23) in kraanwater of houd het onder de kraan.
- 2 Wacht 1 minuut. Het aantal rode vierkantjes op de teststrip geeft de waterhardheid aan (Fig. 24).

### Stel het apparaat in op de juiste waterhardheid:

- 1 Tik op het pictogram Settings  en gebruik de pijlen omhoog en omlaag om 'Waterhardheid' te selecteren. Druk vervolgens op het pictogram OK om uw keuze te bevestigen.
- 2 Gebruik de pijlen omhoog en omlaag om de waterhardheid te selecteren. Het aantal vierkantjes dat u op het display selecteert, moet hetzelfde zijn als het aantal rode vierkantjes op de teststrip (Fig. 25).
- 3 Nadat u de juiste waterhardheid hebt ingesteld, drukt u op het pictogram OK om uw keuze te bevestigen.

## De maalgraadstanden aanpassen

U kunt de koffiesterkte wijzigen met de maalgraadknop in het bonenreservoir. Hoe lager de maalgraadstand, hoe fijner de koffiebonen worden gemalen en hoe sterker de koffie zal zijn. Er zijn 12 verschillende maalgraadstanden waaruit u kunt kiezen.

Het apparaat is speciaal ingesteld om de beste smaak uit uw koffiebonen te halen. We raden u daarom aan om de instellingen van de molen, indien nodig, pas na 100 tot 150 koppen koffie (circa 1 maand gebruik) aan te passen.

 U kunt de maalgraadstanden alleen aanpassen wanneer het apparaat koffiebonen maalt. U proeft het verschil pas echt na 2 of 3 koppen koffie.

 Draai de maalgraadknop niet meer dan één stapje per keer om zo schade aan de molen te voorkomen.

- 1 Plaats een kop onder de koffie-uitloop.
- 2 Open het deksel van het bonenreservoir.
- 3 Tik op het espressopictogram en druk vervolgens op de start/stopknop .
- 4 Wanneer de molen begint te malen, drukt u de maalgraadknop in en draait u deze naar links of naar rechts. (Fig. 26)

## Andere apparaatinstellingen aanpassen

Als u op het pictogram Settings  tikt, kunt u de volgende apparaatinstellingen aanpassen.



- Waterhardheid: U kunt een van de 5 niveaus selecteren op basis van de waterhardheid in uw regio.
- Stand-bytijd: u kunt 15, 30, 60 of 180 minuten selecteren
- Helderheid van het display: u kunt laag, gemiddeld en hoog selecteren.
- Taal

## 144 Nederlands

- Geluid: u kunt de piepgeluiden die het apparaat maakt in- en uitschakelen.
- Temperatuur: u kunt bij het zetten van uw koffie uit 3 temperaturen kiezen.
- Lampjes aan de voorzijde (alleen bepaalde typen): u kunt kiezen uit 'altijd aan', 'aan tijdens zetten' of 'altijd uit'.
- Maateenheid: u kunt kiezen uit ml of oz.

## Fabrieksinstellingen herstellen

U kunt op elk gewenst moment de fabrieksinstellingen van het apparaat weer herstellen.

- 1 Tik op het pictogram Settings .
- 2 Gebruik de pijlen omhoog en omlaag om 'Fabrieksinstellingen' te selecteren. Tik op het pictogram OK om uw keuze te bevestigen.
- 3 Druk op de start/stop-knop  om te bevestigen dat u de instellingen wilt herstellen.
  - De fabrieksinstellingen worden nu hersteld.

**i** De volgende fabrieksinstellingen worden weer ingesteld op de standaardwaarden: waterhardheid, stand-by-tijd, helderheid van het display, geluid, temperatuur, lampjes aan de voorzijde, profielen.

## De zetgroep plaatsen en verwijderen

Op [www.philips.com/coffee-care](http://www.philips.com/coffee-care) vindt u uitgebreide video-instructies voor het verwijderen, plaatsen en reinigen van de zetgroep.

### De zetgroep uit het apparaat verwijderen

- 1 Schakel het apparaat uit.
- 2 Verwijder het waterreservoir en open de servicedeur (Fig. 27).
- 3 Druk op de PUSH-greep (Fig. 28) en trek aan de handgreep van de zetgroep om deze uit het apparaat (Fig. 29) te halen.

### De zetgroep terugplaatsen

**A** Zorg ervoor dat u de zetgroep in de juiste stand vasthoudt, voordat u deze weer in het apparaat schuift.

- 1 Controleer of de zetgroep in de juiste stand staat. De pijl op de gele cirkel aan de zijkant van de zetgroep moet zich recht tegenover de zwarte pijl en N bevinden (Fig. 30).
  - Als dat niet het geval is, duwt u de hendel omlaag totdat deze de onderkant van de zetgroep raakt (Fig. 31).
- 2 Schuif de zetgroep over de geleiderails aan de zijkanten (Fig. 32) terug in het apparaat totdat de zetgroep vastklikt (Fig. 33). Druk niet op de PUSH-knop.
- 3 Sluit de servicedeur en plaats het waterreservoir terug.

## Schoonmaken en onderhoud

Houd uw apparaat in topconditie door het regelmatig te reinigen en onderhouden. Zo kunt u gedurende lange tijd genieten van heerlijke koffie met een constante koffiestroom.

Raadpleeg de onderstaande tabel voor een gedetailleerde beschrijving van hoe en wanneer u alle verwijderbare onderdelen van het apparaat moet reinigen. Ga voor uitgebreidere informatie en video-

instructies naar [www.philips.com/coffee-care](http://www.philips.com/coffee-care). Zie afbeelding B voor een overzicht van welke onderdelen in de vaatwasmachine kunnen worden gereinigd.

Verwijderbare onderdelen	Wanneer reinigen	Hoe reinigen
Zetgroep	Wekelijks	Verwijder de zetgroep uit het apparaat (zie 'De zetgroep plaatsen en verwijderen'). Spoel deze af onder de kraan (zie 'De zetgroep schoonmaken onder de kraan').
	Maandelijks	Reinig de zetgroep met de koffieolieverwijderingstabelt van Philips (zie 'De zetgroep reinigen met de koffieolieverwijderingstabeltten').
Klassieke melkopschuimer	Na elk gebruik	Maak eerst de melkopschuimer schoon via het programma (zie 'De klassieke melkopschuimer snel schoonmaken') 'Quick milk clean' terwijl de opschuimer nog op het apparaat is bevestigd. Verwijder vervolgens de melkopschuimer van het apparaat en haal deze uit elkaar. Reinig alle onderdelen onder de kraan of in de vaatwasmachine.
Compartiment voor voorgemalen koffie	Controleer het vak voor voorgemalen koffie elke week op verstopping.	Haal de stekker van het apparaat uit het stopcontact en verwijder de zetgroep. Open het deksel van het compartiment voor voorgemalen koffie en steek de steel van een lepel in het compartiment. Beweeg de steel van de lepel op en neer totdat de aangekoekte gemalen koffie naar beneden valt (Fig. 34). Ga naar <a href="http://www.philips.com/coffee-care">www.philips.com/coffee-care</a> voor uitgebreide video-instructies.
Koffiedikbak	Leeg de koffiedikbak wanneer het apparaat dat aangeeft. Maak de bak elke week schoon.	Verwijder de koffiedikbak terwijl het apparaat is ingeschakeld. Spoel de bak af onder de kraan met wat afwasmiddel of reinig de bak in de vaatwasmachine. <b>Het voorpaneel van de koffiedikbak (afb. A15) is niet vaatwasmachinebestendig.</b>
Lekbak	Leeg de lekbak dagelijks of zodra de rode indicator voor een volle lekbak boven de lekbak uitkomt (Fig. 35). Maak de lekbak elke week schoon.	Haal de lekbak (Fig. 36) uit het apparaat en spoel deze af onder de kraan met een beetje afwasmiddel. U kunt de lekbak ook in de vaatwasmachine schoonmaken. <b>Het voorpaneel van de koffiedikbak (afb. A15) is niet vaatwasmachinebestendig.</b>
LatteGo	Na elk gebruik	Maak eerst de LatteGo schoon via het programma (zie 'De LatteGo snel schoonmaken') 'Quick milk clean' terwijl de opschuimer nog op het apparaat is bevestigd. Verwijder de LatteGo vervolgens van het apparaat en spoel deze onder de kraan af of reinig de LatteGo in de vaatwasmachine.

Verwijderbare onderdelen	Wanneer reinigen	Hoe reinigen
Smering van de zetgroep	Elke 2 maanden	Raadpleeg de tabel voor het smeren van de zetgroep en smeer de zetgroep in met smeermiddel van Philips (zie 'De zetgroep invetten').
Waterreservoir	Wekelijks	Spoel het waterreservoir af onder de kraan.
Voorzijde van apparaat	Wekelijks	Maak het apparaat schoon met een zachte doek.

## De zetgroep schoonmaken

Door de zetgroep regelmatig schoon te maken, voorkomt u dat het interne systeem verstopt raakt met koffieresten. Op [www.philips.com/coffee-care](http://www.philips.com/coffee-care) vindt u ondersteuningsvideo's over het verwijderen, plaatsen en reinigen van de zetgroep.

### De zetgroep schoonmaken onder de kraan

- 1 Haal de zetgroep (zie 'De zetgroep plaatsen en verwijderen') uit het apparaat.
- 2 Spoel de zetgroep grondig af met water. Reinig het bovenste filter (Fig. 37) van de zetgroep zorgvuldig.
- 3 Laat de zetgroep aan de lucht drogen voordat u deze terugplaatst. Droog de zetgroep niet met een doek om te voorkomen dat zich vezels ophopen in de zetgroep.

### De zetgroep reinigen met de koffieolieverwijderingstabletten

Gebruik voor de reiniging alleen koffieolieverwijderingstabletten van Philips.

- 1 Tik op het pictogram Clean  en gebruik de pijlen omhoog en omlaag om 'Zetgroep reinigen' te selecteren.
- 2 Tik op het pictogram OK om uw keuze te bevestigen en volg de instructies op het scherm op.

## De zetgroep invetten

We raden u aan om de zetgroep om de twee maanden te smeren om ervoor te zorgen dat de bewegende onderdelen soepel blijven bewegen en om de prestaties van uw apparaat te verbeteren.

- 1 Breng een dunne laag smeermiddel aan op de zuiger (grijze gedeelte) van de zetgroep (Fig. 38).
- 2 Breng een dunne laag smeermiddel aan op de as (grijze gedeelte) onder in de zetgroep (Fig. 39).
- 3 Breng een dunne laag smeermiddel aan op de geleiders aan beide zijden (Fig. 40).

## LatteGo (melkreservoir) schoonmaken (alleen bepaalde typen)

### De LatteGo snel schoonmaken

- 1 Zorg ervoor dat de LatteGo goed op het apparaat (Fig. 10) is bevestigd.
- 2 Plaats een kop onder de uitloop.
- 3 Tik op het pictogram Clean  en gebruik de pijlen omhoog en omlaag om het programma 'Quick milk clean' te selecteren.
- 4 Tik op het pictogram OK om uw keuze te bevestigen en volg de instructies op het scherm om eventuele achtergebleven melkresten uit het melksysteem te verwijderen.
  - Er worden straaltjes heet water door het melksysteem afgegeven.

- 5 Bewaar de LatteGo met de resterende melk in de koelkast.

## De LatteGo grondig schoonmaken

- 1 Verwijder de LatteGo uit het apparaat (Fig. 41).
- 2 Gooi eventuele resterende melk weg.
- 3 Druk de ontgrendelknop in en haal het melkreservoir uit het frame van LatteGo (Fig. 42).
- 4 Maak alle onderdelen schoon in de vaatwasmachine of onder de kraan met lauw water en wat afwasmiddel.

## Reinig de klassieke melkopschuimer (alleen bepaalde typen)

### De klassieke melkopschuimer snel schoonmaken

- 1 Zorg ervoor dat de klassieke melkopschuimer goed op het apparaat (Fig. 13) is bevestigd.
- 2 Plaats een kop onder de uitloop.
- 3 Tik op het pictogram Clean  en gebruik de pijlen omhoog en omlaag om het programma 'Quick milk clean' te selecteren.
- 4 Tik op het pictogram OK om uw keuze te bevestigen en volg de instructies op het scherm om eventuele achtergebleven melkresten uit de melkopschuimer te verwijderen.
  - Er worden straaltjes heet water door het melksysteem afgegeven.
- 5 Maak de melkopschuimer schoon met een vochtige doek.

### Dagelijkse reiniging van de klassieke melkopschuimer

- 1 Laat de melkopschuimer volledig afkoelen.
- 2 Kantel de melkopschuimer naar links en verwijder zowel het metalen als het siliconen onderdeel (Fig. 43).
- 3 Haal de drie onderdelen (Fig. 44) uit elkaar en spoel ze af met schoon water of reinig ze in de vaatwasmachine.
- 4 Zet de drie onderdelen van de melkopschuimer weer in elkaar en bevestig de melkopschuimer weer op het apparaat.

## AquaClean-waterfilter

Uw apparaat is geschikt voor AquaClean. U kunt het AquaClean-waterfilter in het waterreservoir plaatsen om de smaak van uw koffie beter te behouden. Bovendien hoeft u minder vaak te ontkalken doordat kalkvorming in uw apparaat wordt verminderd. AquaClean-filters zijn verkrijgbaar bij uw plaatselijke leverancier, bij erkende servicecenters of online op [www.philips.com/parts-and-accessories](http://www.philips.com/parts-and-accessories).

### Indicatie van de status van het AquaClean-filter

Als het AquaClean-filter actief is, is de status van het filter altijd als een percentage op het scherm zichtbaar.

- Als de status van het AquaClean-filter 10% of minder is, wordt telkens wanneer u het apparaat inschakelt op het scherm twee seconden lang een bericht weergegeven. In dit bericht wordt u geadviseerd om een nieuw filter te kopen.
- Als de status van het AquaClean-filter 0% is, wordt telkens wanneer u het apparaat inschakelt aan u gevraagd het AquaClean-filter te vervangen.





## Het AquaClean-waterfilter activeren (5 min.)

**i** Het apparaat detecteert niet automatisch dat er een filter in het waterreservoir is geplaatst. Daarom moet u elk nieuw AquaClean-waterfilter activeren dat u in het menu 'Clean' installeert.

Wanneer er geen bericht meer over het activeren van het filter wordt weergegeven, kunt u nog steeds een AquaClean-waterfilter activeren, maar dan moet u het apparaat wel eerst ontkalken.

**i** Uw apparaat moet volledig kalkvrij zijn voordat u het AquaClean-waterfilter gebruikt.

Voordat u het AquaClean-waterfilter activeert, moet het worden geprepareerd door het te laten weken in water, zoals hieronder wordt beschreven. Als u dit niet doet, kan er lucht in plaats van water in het apparaat worden gezogen. Dit maakt veel lawaai en zorgt dat het apparaat geen koffie meer kan maken.

- 1 Tik op het pictogram 'Clean'  en gebruik de pijlen omhoog en omlaag om 'AquaClean' te selecteren.
- 2 Tik op het OK-pictogram om te bevestigen.
- 3 Tik opnieuw op het pictogram OK wanneer het activeringsscherm verschijnt. Volg de instructies op het scherm.
- 4 Schud het filter ongeveer 5 seconden (Fig. 45).
- 5 Dompel het filter ondersteboven onder in een bak met koud water en schud/druk in het filter (Fig. 46).
- 6 Plaats het filter verticaal op de filtervoet in het waterreservoir. Druk het filter helemaal naar beneden (Fig. 47).
- 7 Vul het waterreservoir met vers water en plaats het terug in het apparaat.
- 8 Verwijder de LatteGo als deze op het apparaat is bevestigd (alleen bepaalde typen).
- 9 Plaats een kom onder de heetwateruitloop/melkopschuimer.
- 10 Druk op de start/stop-knop  om het activeringsproces te starten.
- 11 Er wordt gedurende 1 minuut heet water afgegeven uit de heetwateruitloop/melkopschuimer.
- 12 Het filter is nu geactiveerd.

## Het AquaClean-waterfilter vervangen (5 min.)

Wanneer er meer dan 95 liter water door het filter is gevloeid, werkt het filter niet meer. Het statuslampje van het AquaClean-filter geeft 0% aan om u eraan te herinneren dat u het filter moet vervangen. Zolang het statuslampje van het AquaClean-filter op het display wordt weergegeven, kunt u het filter vervangen zonder dat u het apparaat eerst moet ontkalken. Als u het AquaClean-waterfilter niet tijdig vervangt, gaat het lampje van het AquaClean-filter na verloop van tijd uit. In dat geval kunt u nog steeds het filter vervangen maar moet u het apparaat eerst ontkalken.

Ga als volgt te werk wanneer het statuslampje van het AquaClean-filter 0% aangeeft of wanneer het apparaat u eraan herinnert dat u het filter moet vervangen:



- 1 Verwijder het oude AquaClean-waterfilter.
- 2 Plaats een nieuw filter en activeer het filter zoals is beschreven in het hoofdstuk 'Het AquaClean-waterfilter activeren (5 minuten)'.

**i** Vervang het AquaClean-waterfilter minstens om de 3 maanden, zelfs als de machine nog niet aangeeft dat het filter moet worden vervangen.

## Ontkalkingsprocedure (30 min.)

Gebruik alleen de ontkalker van Philips. Gebruik in geen geval een ontkalker op basis van zwavelzuur, zoutzuur, sulfaminezuur of azijnzuur (azijn) omdat deze het waterdoorloopsysteem van het apparaat kunnen beschadigen en kalkaanslag niet goed oplossen. Uw garantie vervalt als u niet de ontkalker van Philips gebruikt. Als u het apparaat niet ontkalkt, vervalt tevens uw garantie. U kunt de ontkalkingsoplossing van Philips online kopen op [www.philips.com/coffee-care](http://www.philips.com/coffee-care).

Wanneer het apparaat moet worden ontkalkt, verschijnt er een bericht op het display.

- 1 Tik op het pictogram Clean  in de gebruikersinterface en selecteer 'Ontkalken' in het menu.
- 2 Volg de instructies op het scherm.
- 3 Verwijder de LatteGo of de melkopschuimer als deze aan het apparaat is bevestigd.
- 4 Haal de lekbak en de koffiedikbak uit het apparaat, maak ze leeg en plaats ze weer terug in het apparaat.
- 5 Haal het waterreservoir uit het apparaat en leeg het. Verwijder vervolgens het AquaClean-waterfilter.
- 6 Giet de hele fles Philips-ontkalker leeg in het waterreservoir en vul het reservoir met water tot aan de Calc/Clean-aanduiding (Fig. 48). Plaats het reservoir vervolgens terug in het apparaat.
- 7 Plaats een grote kom (1,5 l) onder de koffie-uitloop en de wateruitloop.
- 8 Druk op de start/stop-knop  om het ontkalkingsproces te starten. Het ontkalkingsproces duurt circa 30 minuten en bestaat uit een ontkalkingscyclus en een spoelcyclus.
- 9 Wacht tot het apparaat stopt met de afgifte van water. Vul het waterreservoir wanneer het bericht op het display wordt weergegeven. De ontkalkingsprocedure is voltooid wanneer het apparaat stopt met de afgifte van water.
- 10 Plaats en activeer een nieuw AquaClean-waterfilter in het waterreservoir.
  - Wanneer het ontkalkingsproces is voltooid, herinnert het apparaat u eraan dat u een nieuw AquaClean-filter (zie 'Het AquaClean-waterfilter vervangen (5 min.)') moet plaatsen.

 **Tip:** Als u een AquaClean-filter gebruikt, hoeft u de machine minder vaak te ontkalken!

## Wat u moet doen als de ontkalkingsprocedure wordt onderbroken

Beëindig de ontkalkingsprocedure door op de aan/uitknop op het bedieningspaneel te drukken. Ga als volgt te werk als de ontkalkingsprocedure wordt onderbroken voordat deze is voltooid:

- 1 Giet het waterreservoir leeg en spoel het grondig af.
- 2 Vul het waterreservoir met schoon water tot aan de Calc/Clean-aanduiding en schakel het apparaat weer in. Het apparaat warmt op en voert een automatische spoelcyclus uit.
- 3 Voer een handmatige spoelcyclus uit voordat u een drank bereidt. Als u een handmatige spoelcyclus wilt uitvoeren, tapt u eerst een half reservoir heet water door herhaaldelijk de functie voor heet water te selecteren en zet u vervolgens 2 koppen koffie van voorgemalen koffie zonder gemalen koffie toe te voegen.

 Als de ontkalkingsprocedure niet volledig is uitgevoerd, moet de ontkalkingsprocedure zo snel mogelijk opnieuw worden uitgevoerd.

## Accessoires bestellen

Gebruik alleen Philips-onderhoudsproducten om het apparaat te reinigen en te ontkalken. Deze producten kunt u kopen bij uw plaatselijke leverancier, bij erkende servicecenters of online op

[www.philips.com/parts-and-accessories](http://www.philips.com/parts-and-accessories). Voer het modelnummer van uw apparaat in voor een volledige lijst van reserveonderdelen. U vindt het modelnummer op de binnenkant van de servicedeur.

Onderhoudsproducten en typenummers:

- Ontkalkingsoplossing CA6700
- AquaClean-waterfilter CA6903
- Zetgroepsmeermiddel HD5061
- Koffieolieverwijderingstabletten CA6704

**i** U kunt geen Brita-filters voor dit apparaat gebruiken.

## Problemen oplossen

In dit hoofdstuk worden in het kort de meest voorkomende problemen behandeld die zich kunnen voordoen tijdens het gebruik van het apparaat. Ondersteuningsvideo's en een complete lijst van veelgestelde vragen vindt u op [www.philips.com/coffee-care](http://www.philips.com/coffee-care). Als u het probleem niet kunt oplossen, kunt u contact opnemen met het Consumer Care Center in uw land. Zie de garantieverklaring voor contactgegevens.

## Waarschuwingspictogrammen

**Waarschuwingspictogram**

**Oplossing**



Het pictogram 'waterreservoir leeg' wordt op het display weergegeven.

- Het waterreservoir is bijna leeg. Vul het waterreservoir met vers water tot het aangegeven maximumniveau.
- Het waterreservoir zit niet op zijn plek. Plaats het waterreservoir terug.



Het pictogram 'bonen bijvullen' wordt op het display weergegeven.

- Vul het bonenreservoir met koffiebonen.



Het pictogram 'koffiedikbak leegmaken' wordt op het display weergegeven.

- De koffiedikbak is vol. Verwijder en leeg de koffiedikbak altijd wanneer het apparaat is ingeschakeld. Wacht 5 seconden voordat u de bak terugplaatst.



Het pictogram 'zetgroep plaatsen' wordt op het display weergegeven.

- De zetgroep zit niet op zijn plek of is niet juist geplaatst. Verwijder de zetgroep en controleer of deze goed vastzit. Zie het hoofdstuk 'De zetgroep plaatsen en verwijderen' voor stapsgewijze instructies.

## Foutcodes

Hieronder vindt u een lijst van foutcodes voor problemen die u zelf kunt oplossen. Video-instructies zijn beschikbaar op [www.philips.com/coffee-care](http://www.philips.com/coffee-care). Als opnieuw een foutcode wordt weergegeven, kunt u contact opnemen met het Philips Consumer Care Center in uw land. Zie de garantieverklaring voor contactgegevens.

Foutcode	Probleem	Mogelijke oplossing
01	De koffietrechter is verstopt.	Schakel het apparaat uit en haal de stekker uit het stopcontact. Haal de zetgroep uit het apparaat. Open vervolgens het deksel van het compartiment voor gemalen koffie en steek de steel van een lepel in de trechter. Beweeg de steel van de lepel op en neer totdat de aangekoekte gemalen koffie naar beneden valt. Ga naar <a href="http://www.philips.com/coffee-care">www.philips.com/coffee-care</a> voor uitgebreide video-instructies.
03	De zetgroep is vuil of de onderdelen zijn niet goed gesmeerd.	Schakel het apparaat uit. Spoel de zetgroep af met schoon water, laat deze aan de lucht drogen en smeer de onderdelen van de zetgroep. Raadpleeg het hoofdstuk 'De zetgroep reinigen' of ga naar <a href="http://www.philips.com/coffee-care">www.philips.com/coffee-care</a> voor uitgebreide video-instructies. Schakel het apparaat vervolgens weer in.
04	De zetgroep is niet goed geplaatst.	Schakel het apparaat uit. Haal de zetgroep uit het apparaat en plaats deze opnieuw in het apparaat. Controleer of de zetgroep in de juiste stand staat voordat u deze plaatst. Raadpleeg het hoofdstuk 'De zetgroep' of ga naar <a href="http://www.philips.com/coffee-care">www.philips.com/coffee-care</a> voor uitgebreide video-instructies. Schakel het apparaat vervolgens weer in.
05	Er zit lucht in het waterdoorloopsysteem.	Start het apparaat opnieuw op door het uit en weer in te schakelen. Als dit werkt, tapt u 2 tot 3 koppen heet water. Ontkalk het apparaat als u dit langere tijd niet hebt gedaan.
	Het AquaClean-filter is vóór de installatie niet goed geprepareerd of is verstopt.	Verwijder het AquaClean-filter en probeer opnieuw koffie te zetten. Als dat werkt, zorgt u ervoor dat het AquaClean-filter goed wordt geprepareerd voordat u het terugplaatst. Plaats het AquaClean-filter weer in het waterreservoir. Als het probleem nog steeds niet is opgelost, is het filter mogelijk verstopt en moet het worden vervangen.
11	De machine moet zich aan de kamertemperatuur aanpassen	Laat het apparaat na transport en bij lage buitentemperaturen op kamertemperatuur komen. Schakel het apparaat uit, wacht 30 minuten en schakel het apparaat weer in. Als het apparaat nog steeds niet werkt, neemt u contact op met het Consumer Care Center in uw land. Zie de garantieverklaring voor contactgegevens.
14	Het apparaat is oververhit.	Schakel het apparaat uit en na 30 seconden weer in.

## Tabel voor probleemoplossing

In dit hoofdstuk worden in het kort de meest voorkomende problemen behandeld die zich kunnen voordoen tijdens het gebruik van het apparaat. Ondersteuningsvideo's en een complete lijst van veelgestelde vragen vindt u op [www.philips.com/coffee-care](http://www.philips.com/coffee-care). Als u het probleem niet kunt oplossen, kunt u contact opnemen met het Consumer Care Center in uw land. Zie de garantieverklaring voor contactgegevens.

Probleem	Oorzaak	Oplossing
Er zitten wat koffieresten in mijn nieuwe koffiezetapparaat.	Dit apparaat is getest met koffie.	Hoewel het apparaat zorgvuldig is schoongemaakt, kunnen er wat koffieresten zijn achtergebleven. Het apparaat is echter helemaal nieuw.
De lekbak is snel vol/er zit altijd een beetje water in de lekbak.	Dit is normaal. Het apparaat gebruikt water om het interne doorloopsysteem en de zetgroep te spoelen. Via het interne systeem stroomt er wat water rechtstreeks in de lekbak.	Leeg de lekbak dagelijks of zodra de rode indicator voor een volle lekbak boven het deksel van de lekbak uitkomt. Tip: plaats een kop onder de uitloop om spoelwater dat eruit stroomt op te vangen.
Het pictogram dat aangeeft dat de koffiedikbak moet worden geleegd, blijft branden.	U hebt de koffiedikbak geleegd terwijl het apparaat was uitgeschakeld of u hebt de bak te snel teruggeplaatst.	Leeg de koffiedikbak altijd wanneer het apparaat is ingeschakeld. Verwijder de koffiedikbak, wacht minstens 5 seconden en plaats de bak weer terug.
Het apparaat geeft aan dat de koffiedikbak moet worden geleegd, zelfs als de bak niet vol is.	De teller is niet gereset, nadat u de koffiedikbak voor het laatst hebt geleegd.	Wacht altijd ongeveer 5 seconden nadat u de koffiedikbak hebt teruggeplaatst. Op deze manier wordt de teller van de koffiedikschijven weer op nul gezet en wordt het aantal koffiedikschijven weer correct geteld.
De koffiedikbak is te vol maar het pictogram dat aangeeft dat de koffiedikbak moet worden geleegd, wordt niet op het display weergegeven.	U hebt de lekbak verwijderd zonder de koffiedikbak te legen.	Leeg de koffiedikbak altijd wanneer het apparaat is ingeschakeld. Als u de koffiedikbak leegt terwijl het apparaat is uitgeschakeld, wordt de koffiedikteller niet gereset.
Ik kan de zetgroep niet verwijderen.	De zetgroep staat niet in de juiste stand.	Reset het apparaat als volgt: sluit de servicedeur en plaats het waterreservoir terug. Schakel het apparaat uit en weer in en wacht totdat de lampjes van de pictogrammen voor de dranken branden. Probeer opnieuw om de zetgroep te verwijderen. Zie het hoofdstuk 'De zetgroep plaatsen en verwijderen' voor stapsgewijze instructies.

Probleem	Oorzaak	Oplossing
Ik kan de zetgroep niet in het apparaat plaatsen.	De zetgroep staat niet in de juiste stand.	Reset het apparaat als volgt: sluit de servicedeur en plaats het waterreservoir terug. Laat de zetgroep buiten het apparaat. Schakel het apparaat uit en haal de stekker uit het stopcontact. Wacht 30 seconden, steek vervolgens de stekker weer in het stopcontact en schakel het apparaat in en wacht totdat de pictogrammen voor de dranken branden. Zet de zetgroep vervolgens in de juiste stand en plaats de zetgroep terug in het apparaat. Zie het hoofdstuk 'De zetgroep plaatsen en verwijderen' voor stapsgewijze instructies.
De koffie is waterig.	De zetgroep is vuil of moet worden gesmeerd.	Haal de zetgroep uit het apparaat (zie 'De zetgroep uit het apparaat verwijderen'), spoel de zetgroep af onder de kraan en laat deze drogen. Smeer vervolgens de bewegende onderdelen (zie 'De zetgroep invetten').
	Het apparaat is bezig zichzelf in te stellen. Deze procedure wordt automatisch gestart wanneer u het apparaat voor het eerst gebruikt, wanneer u een andere soort koffiebonen gebruikt of wanneer u het apparaat lange tijd niet hebt gebruikt.	Na de eerste vijf koppen koffie is het apparaat helemaal goed ingesteld.
	De molen is op een te grove maling ingesteld.	Stel de molen in op een fijnere maling (lagere stand). U proeft het verschil pas echt na 2 of 3 koppen koffie.
De koffie is niet heet genoeg.	De ingestelde temperatuur is te laag.	Stel de temperatuur in op de maximumwaarde. Tik op het pictogram 'Settings' om de temperatuur  aan te passen.
	Een koude kop verlaagt de koffietemperatuur.	Verwarm de koppen voor door ze af te spoelen met heet water.
	De koffietemperatuur wordt verlaagd wanneer u melk toevoegt.	De koffie wordt altijd minder warm wanneer u melk toevoegt, ook als dit warme melk is. Verwarm de koppen voor door ze af te spoelen met heet water.

Probleem	Oorzaak	Oplossing
Er komt geen koffie uit het apparaat of de koffie komt er langzaam uit.	Het AquaClean-waterfilter is vóór de installatie niet op de juiste manier geprepareerd.	Verwijder het AquaClean-filter en laat wat heet water uit de koffie-uitloop komen. Als dit werkt, is het AquaClean-filter niet goed geplaatst. Plaats en activeer het AquaClean-filter opnieuw en volg de stappen in hoofdstuk 'Het AquaClean-waterfilter'.
		Als u het AquaClean-waterfilter langere tijd niet hebt gebruikt, moet u het filter weer prepareren voor gebruik en 2 tot 3 koppen heet water door de koffie-uitloop laten lopen.
	Het AquaClean-waterfilter is verstopt.	Vervang het AquaClean-waterfilter om de 3 maanden. Filters die ouder zijn dan 3 maanden, kunnen verstopt raken.
	De molen is op een te fijne maling ingesteld.	Stel de molen in op een grovere maling (hogere stand). Let op: dit is van invloed op de koffiesmaak.
	De zetgroep is vuil.	Haal de zetgroep uit het apparaat en spoel deze af onder de kraan (zie 'De zetgroep schoonmaken onder de kraan').
	De koffie-uitloop is vuil.	Maak de koffie-uitloop en de openingen van de uitloop schoon met een pijpenrager of naald.
	Het compartiment voor voorgemalen koffie is verstopt	Schakel het apparaat uit en verwijder de zetgroep. Open het deksel van het compartiment voor voorgemalen koffie en steek de steel van een lepel in het compartiment. Beweeg de steel van de lepel op en neer totdat de aangekoekte gemalen koffie naar beneden valt (Fig. 34).
	De leidingen van het apparaat zijn geblokkeerd door kalk.	Ontkalk het apparaat met Philips-ontkalker. Ontkalk het apparaat altijd wanneer het apparaat dit aangeeft.
De melk schuimt niet op.	Apparaten met een LatteGo: De LatteGo is niet goed in elkaar gezet.	Zorg ervoor dat het melkreservoir goed op het frame van de LatteGo is bevestigd (u hoort een klik) (zie 'LatteGo in elkaar zetten (alleen bepaalde typen)').
	Apparaten met een LatteGo: het melkreservoir en/of frame van de LatteGo zijn vuil.	Haal de LatteGo uit elkaar en spoel beide onderdelen af onder de kraan of reinig ze in de vaatwasmachine.

Probleem	Oorzaak	Oplossing
	Apparaten met een klassieke melkopschuimer: de melkopschuimer is niet goed in elkaar gezet.	Zorg ervoor dat de klassieke melkopschuimer op de juiste manier in elkaar is gezet (zie 'De klassieke melkopschuimer in elkaar zetten (alleen bepaalde typen)').
	Het soort melk dat u gebruikt, is niet geschikt voor opschuimen.	Verschillende soorten melk leveren verschillende hoeveelheden schuim van verschillende kwaliteit. We hebben verschillende soorten melk getest en de volgende soorten melk leveren goede resultaten bij het opschuimen: halfvolle of volle koemelk en lactosevrije melk.
Er lekt melk uit de onderkant van het LatteGo-melkreservoir.	Het frame en melkreservoir zijn niet juist bevestigd.	Plaats eerst de bovenkant van het melkreservoir onder de haak aan de bovenkant van het frame. Druk vervolgens het onderste deel van het melkreservoir vast. U hoort een klik wanneer het melkreservoir op zijn plaats zit.
	Het melkreservoir en/of het frame van de LatteGo zijn vuil.	Haal de LatteGo uit elkaar en spoel beide onderdelen af onder de kraan of reinig ze in de vaatwasmachine.
Het lijkt alsof het apparaat lekt.	Het apparaat gebruikt water om het interne doorloopsysteem en de zetgroep te spoelen. Via het interne systeem stroomt dit water rechtstreeks in de lekbak. Dit is normaal.	Leeg de lekbak elke dag of zodra de indicator voor een volle lekbak boven het deksel van de lekbak uitkomt. Tip: Plaats een kop onder de uitloop om het spoelwater op te vangen en beperk de hoeveelheid water in de lekbak.
	De lekbak is te vol en stroomt over, waardoor het lijkt alsof het apparaat lekt.	Leeg de lekbak elke dag of zodra de indicator voor een volle lekbak boven het deksel van de lekbak uitkomt.
	Het waterreservoir is niet volledig in het apparaat geplaatst, er lekt wat water uit het reservoir en er wordt lucht in het apparaat gezogen.	Controleer of het waterreservoir in de juiste stand staat: verwijder het waterreservoir en plaats het weer terug. Duw het daarbij zo ver mogelijk in het apparaat.
	De zetgroep is vuil/verstopt.	Spoel de zetgroep af.
	Het apparaat staat niet op een horizontale ondergrond.	Plaats het apparaat op een horizontale ondergrond zodat de lekbak niet overstroomt en de indicator voor een volle lekbak goed werkt.
Ik kan het AquaClean-waterfilter niet activeren en het apparaat geeft aan dat het ontkalkt moet worden.	Het AquaClean-filter is niet op tijd geplaatst of vervangen nadat dit op het scherm werd aangegeven. Dit betekent dat uw apparaat niet meer volledig kalkvrij is.	Ontkalk eerst het apparaat en plaats vervolgens het AquaClean-waterfilter.



Probleem	Oorzaak	Oplossing
Het nieuwe waterfilter past niet.	U probeert een ander filter dan het Philips AquaClean-waterfilter te plaatsen.	Het Philips AquaClean-waterfilter is het enige filter dat in het apparaat past.
	De rubberen ring zit niet op het AquaClean-waterfilter.	Plaats de rubberen ring terug op het AquaClean-waterfilter.
Het apparaat maakt een hard geluid.	Het is normaal dat het apparaat wat geluid maakt tijdens het gebruik.	Als het apparaat een ander soort geluid begint te maken dan normaal, moet u de zetgroep mogelijk schoonmaken en smeren (zie 'De zetgroep invetten').
	Het AquaClean-waterfilter is niet goed geprepareerd en er wordt nu lucht in het apparaat gezogen.	Haal het AquaClean-waterfilter uit het waterreservoir, prepareer het filter op de juiste manier en plaatst het weer terug. Zie het hoofdstuk 'Het AquaClean-waterfilter' voor stapsgewijze instructies.
	Het waterreservoir is niet volledig in het apparaat geplaatst en er wordt lucht in het apparaat gezogen.	Controleer of het waterreservoir in de juiste stand staat: verwijder het waterreservoir en plaats het weer terug. Duw het daarbij zo ver mogelijk in het apparaat.

## Technische gegevens

De fabrikant behoudt zich het recht voor om de technische specificaties van het product te verbeteren. Alle vooraf ingestelde hoeveelheden zijn bij benadering.

Beschrijving	Waarde
Afmetingen (b x h x d)	246 x 377 x 434 mm
Gewicht	7 - 7,5 kg
Lengte netsnoer	1200 mm
Waterreservoir	1,8 liter
Capaciteit bonenreservoir	275 g
Inhoud van koffiedikbak	12 schijven
Capaciteit van de LatteGo (melkreservoir)	250 ml
Verstelbare tuithoogte	88-145 mm
Nominaal voltage - vermogen - voeding	Zie het infolabel aan de binnenkant van de servicedeur (afb. A11).

# Innhold

Maskinoversikt (fig. A)	157
Kontrollpanel	158
Innledning	158
Før bruk første gang	159
Brygge drikker	160
Tilpass drikkene dine	163
Justere maskininnstillinger	163
Fjerne og sette inn bryggeenheten	165
Rengjøring og vedlikehold	165
AquaClean-vannfilter	167
Fremgangsmåte for avkalkning (30 min.)	169
Bestille tilbehør	169
Feilsøking	170
Tekniske spesifikasjoner	175

## Maskinoversikt (fig. A)

A1	Kontrollpanel	A10	Servicedør
A2	Koppholder	A11	Datamerket med typenummer
A3	Kammer for forhåndsmalt kaffe/kaffetrakten	A12	Vannbeholder
A4	Lokk på bønnetrakten	A13	Varmtvannstut
A5	Justerbar kaffetut	A14	Kaffegrutbeholder
A6	Støpsel til strømledning	A15	Frontpanelet til kaffegrutbeholderen
A7	Bryter for maleinnstillinger	A16	Deksel til dryppbrett
A8	Kaffebønnetrakt	A17	Dryppebrett
A9	Bryggeenhet	A18	Indikator for fullt dryppebrett

### Tilbehør

A19	Strømledning	A23	Teststrimmel for vannhardhet
A20	Smør røret	A24	Klassisk melkeskummer (bare spesifikke typer)
A21	AquaClean-vannfilter	A25	LatteGo (melkebeholder) (bare spesifikke typer)
A22	Måleskje		

## Kontrollpanel

Denne espressomaskinen fås i flere varianter med ulike kontrollpaneler. Hver variant har sitt eget typenummer. Du finner typenummeret på datamerket på innsiden av servicedøren (fig. A11). Alternativt kan du finne typenummeret ved å trykke på innstillingsikonet  og velge "Støtte".

Se figur C, D og E for en oversikt over alle knapper og ikoner. Nedenfor finner du beskrivelsen.

Bruk opp- og ned-piltastene til å bla gjennom skjermen, og trykk på OK-ikonet for å velge eller bekrefte valgene dine.

### Alle typer (fig. C/D/E)

C1/D1/E1 Ikoner for drikker med ett trykk

C3. Navigeringsikoner (opp, ned, tilbake, ok)

C6. Rengjøringsmeny 

C2. Start/stopp  -knapp

C4. Skjerm

C7. Personprofiler 

D2/E2 Meny med flere drikker

C5. Maskininnstillinger 

C8. Av/på-knapp

### Bare EP4327, EP4324, EP4321 (fig. C)

C1 Ikoner for drikker med ett trykk: Espresso, Coffee (Kaffe), Americano, Caffé Crema, Ristretto, Hot water (Varmt vann) og Steam (Damp)

### Bare EP4349, EP4346, EP4343, EP4341 (fig. D)

D1 Ikoner for drikker med ett trykk: Espresso, Coffee (Kaffe), Americano, Cappuccino, Latte Macchiato, Café au lait

### Bare EP5447, EP5446, EP5444, EP5443, EP5441 (fig. E)

E1 Ikoner for drikker med ett trykk: Espresso, Coffee (Kaffe), Americano, Cappuccino, Latte Macchiato, Café au lait

## Innledning

Gratulerer med kjøpet av en helautomatisk kaffemaskin fra Philips! Registrer produktet ditt på [www.philips.com/registryourcoffee.com](http://www.philips.com/registryourcoffee.com) eller ved å skanne QR-koden (Fig. 1) i dette heftet for å få optimalt utbytte av støtten som Philips tilbyr.

Les det separate sikkerhetsheftet nøye før du bruker maskinen for første gang, og ta vare på det for senere referanse.

For å hjelpe deg å komme i gang og for at du skal få mest mulig ut av kaffemaskinen, tilbyr Philips full støtte på flere måter. I boksen finner du:

- 1 Denne brukerhåndboken med bildebaserte bruksinstruksjoner og mer detaljert informasjon om rengjøring og vedlikehold.
- 2 Det separate sikkerhetsheftet med instruksjoner om hvordan du bruker maskinen på en trygg måte.
- 3 For online-støtte (vanlige spørsmål, filmer, osv.) skanner du QR-koden på forsiden av dette heftet eller besøker [www.philips.com/coffee-care](http://www.philips.com/coffee-care). Alternativt kan du finne QR-koden ved å trykke på innstillingsikonet  og velge "Støtte".

**i** Denne maskinen er testet med kaffe. Den er blitt grundig rengjort, men det kan likevel forekomme kafferester. Vi garanterer imidlertid at maskinen er helt ny.

Maskinen justerer automatisk mengden malt kaffe som brukes for å oppnå den beste smaken. Du bør i første omgang brygge fem kopper for å la maskinen fullføre selvjusteringer.

Sørg for å skylle LatteGo (melkebeholderen) eller den klassiske melkeskummeren før førstegangs bruk.

## Før bruk første gang

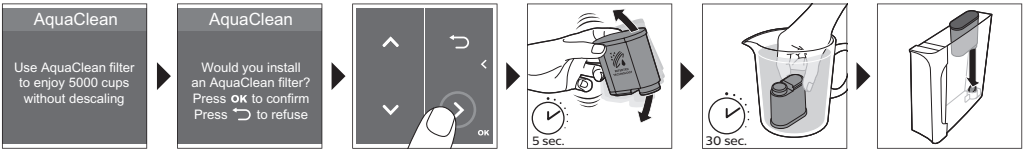
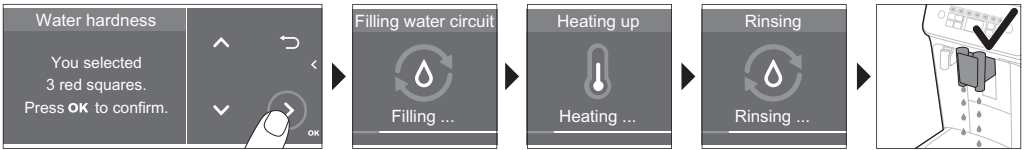
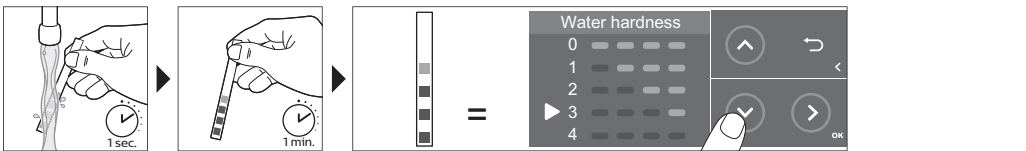
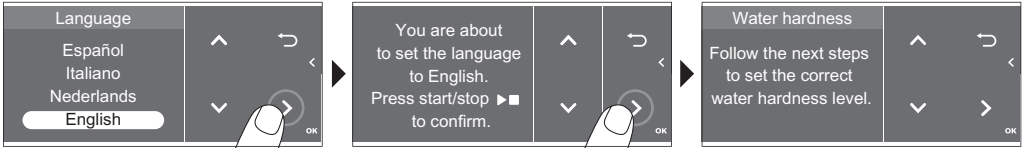
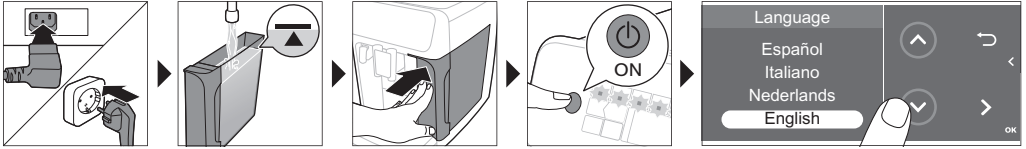

## Montere LatteGo (bare spesifikke typer)



## Montere den klassiske melkeskummeren (bare spesifikke typer)

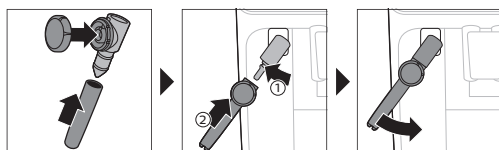

## Brygge drikker

### Generelle trinn

- 1 Fyll vanntanken med springvann, og fyll bønnekvernen med kaffebønner.
- 2 Sett det lille støpselet i kontakten på baksiden av maskinen. Sett støpselet inn i stikkkontakten.
- 3 Trykk på av/på-knappen for å slå på maskinen.
  - Maskinen begynner å varmes opp og utfører den automatske skyllesyklusen.
  - Når alle lampene i drikkikonene lyser kontinuerlig, er maskinen klar for bruk.
- 4 Sett en kopp under kaffetuten. Skyv tuten opp- eller nedover for å justere høyden i henhold til koppen eller glasset du bruker (Fig. 2).

### Kaffebygging med kaffebønner

- 1 For å lage en kopp kaffe trykker du på ikonet for ønsket (Fig. 3) drikk eller ikonet (Fig. 4) for "Flere drikker" (kun spesifikke typer).
  - Du kan nå justere drikken etter smak (Fig. 5) og behag. Bruk opp- og ned-pilene (Fig. 6) til å justere kaffestyrke. Trykk på OK-ikonet hvis du vil justere flere innstillinger (Fig. 7).
- 2 Du kan når som helst trykke på start/stopp▶■-knappen for å begynne traktingen av den valgte drikken.
- 3 Hvis du vil stoppe dispensering av kaffe før maskinen er ferdig, trykker du på start/stopp▶■-knappen igjen.

**i** Hvis du vil lage to kopper kaffe på én gang, trykker du to ganger på drikkikonet eller velger 2x-ikonet i rullefeltet.

**4** Ikke bruk karamelliserte eller smaksatte kaffebønner.

## Brygging av melkebaserte drikker med LatteGo (melkebeholder)

**A** LatteGo består av en melkebeholder, en ramme og en oppbevaringskopp. For å unngå lekkasjer må du sørge for at rammen og melkebeholderen er ordentlig montert, før du fyller melkebeholderen.

- 1 Når du monterer LatteGo, monter først toppen av melkebeholderen under kroken øverst på rammen (Fig. 8). Deretter press på plass bunnen på melkebeholderen. Du hører et klikk når de låser seg på plass (Fig. 9).

**Merk:** Sørg for at melkebeholderen og rammen er ren før du kobler dem sammen.

- 2 Vipp LatteGo litt til siden og sett den på varmtvannstuten (Fig. 10). Deretter trykker du på den til den låses på plass (Fig. 11).
- 3 Fyll LatteGo med melk (Fig. 12). Melkebeholderen må ikke fylles over maksimummerket.

**i** Hvis du har tilpasset melkemengden, kan det være nødvendig å fylle melkebeholderen med mer eller mindre melk enn det som er angitt for denne drikken på LatteGo.

**☞** Bruk alltid melk som kommer rett fra kjøleskapet, for best resultat.

- 4 Plasser en kopp på dryppebrettet.
- 5 Hvis du vil velge en annen drikk (se 'Tilpass drikkene dine'), trykker du på ikonet for ønsket melkebasert drikk eller ikonet for "Flere drikker" (kun spesifikke typer).
  - Du kan nå justere drikken etter eget ønske.
- 6 Trykk på start/stopp-►■-knappen.
  - Når du lager cappuccino, flat white eller latte macchiato, dispenserer maskinen først melk og deretter kaffe. Når du lager caffè latte eller café au lait, dispenserer maskinen først kaffe og deretter melk.
  - Hvis du vil stoppe dispensering av melk før maskinen har dispensert den forhåndsinnstilte mengden, trykker du på start/stopp-►■-knappen.
- 7 Hvis du vil stoppe dispensering av den ferdige drikken (melk og kaffe) før maskinen er ferdig, trykker du på og holder inne start/stopp-►■-knappen.

## Skumme eller varme opp melk med klassisk melkeskummer

**☞** Bruk alltid melk som kommer rett fra kjøleskapet, for best skumkvalitet.

- 1 Vipp det svarte silikonhåndtaket på maskinen til venstre og skyv melkeskummeren på det (Fig. 13).
- 2 Fyll en melkekanne med ca. 100 ml melk for cappuccino og ca. 150 ml melk latte macchiato.
- 3 Sett melkeskummeren ca. 1 cm inn i melken.
- 4 Trykk på dampikonet (Fig. 14).
- 5 Vri knappen på den klassiske melkeskummeren til ikonet (Fig. 15) for melkeskumming hvis du vil skumme melk. Vri knappen på den klassiske melkeskummeren til ikonet (Fig. 16) for flat melk hvis du vil varme opp melk.
- 6 Pass på at ikonet på knappen på den klassiske melkeskummeren flukter med den svarte pilen.
- 7 Trykk på start/stopp-knappen ►■ for å starte (Fig. 17).
  - Maskinen starter opp, dampen presses inn i melken, og melken blir enten skummet eller varmet opp.
- 8 Når melkeskummet i melkekanne har nådd ønsket skumvolum eller temperatur, trykker du en gang til på start/stopp-knappen ►■ for å stoppe skummingen/oppvarmingen av melken.

**i** Aldri damp melk i mer enn 90 sekunder. Dampingen stopper automatisk etter 90 sekunder.

**i** Du trenger ikke å flytte melkekannen under melkeskumming for å få best mulig kvalitet på melkeskummet.

## Ekstra shot (ExtraShot) (kun spesifikke typer)

Maskinen gir deg mulighet til å tilsette et ekstra shot med ristretto i kaffe- og melkedrikkene dine, for eksempel hvis du vil ha sterkere kaffe.

- 1 Plasser en kopp under tuten
- 2 Velg ønsket drikk ved å trykke enten på ett av ikonene for drikker med ett trykk eller ikonet "Flere drikker" (kun spesifikke typer).
- 3 Bruk opp-pilen for å stille inn høyeste styrke og velg deretter funksjonen ExtraShot (Fig. 18).
- 4 Trykk på OK-ikonet hvis du vil justere de andre innstillingene. Trykk deretter på start/stopp-ikonet ►■ for å begynne å lage drikken.
- 5 Hvis du vil stoppe dispensering av drikken før maskinen er ferdig, trykker du en gang til på start/stopp-ikonet ►■.

**i** Når ExtraShot-funksjonen er valgt, kan du kun lage én kopp kaffe om gangen.

## Kaffebrygging med forhåndsmalt kaffe

Du kan velge å bruke forhåndsmalt kaffe i stedet for bønner, for eksempel hvis du foretrekker en annen kaffetype eller koffeinfri kaffe.

- 1 Åpne lokket på kammeret for forhåndsmalt kaffe og tilsett én strøken måleskje av ferdigmalt kaffe i kammeret (Fig. 19). Lukk deretter lokket.
- 2 Velg en annen drikk ved å trykke enten på ett av ikonene for drikker med ett trykk eller ikonet "Flere drikker" (kun spesifikke typer).
- 3 Velg funksjonen for forhåndsmalt kaffe. Du kan gjøre dette på to ulike måter:
  - Bruk ned-pilen for å stille inn laveste styrke og velg deretter funksjonen for forhåndsmaling.
  - Trykk på Innstillinger-ikonet ⚙ og bruk ned-pilen for å velge funksjonen for forhåndsmaling.
- 4 Hvis du vil stoppe dispensering av kaffe før maskinen er ferdig, trykker du en gang til på start/stopp-knappen ►■.

**i** Hvis du har valgt funksjonen for forhåndsmalt kaffe:

- Lagring gjøres automatisk.
- Du kan kun lage én kopp kaffe om gangen.
- Du kan ikke velge en annen aromastyrke.

## Tappe varmt vann

- 1 Fjern LatteGo eller melkeskummeren hvis den er påmontert.
- 2 Plasser en kopp under varmtvannstuten.
- 3 Velg varmt vann ved å trykke enten på ikonet "Varmt vann" (kun spesifikke typer) eller ikonet "Flere drikker" (kun (Fig. 4) spesifikke typer).
- 4 Bruk opp- og ned-pilene for å justere ønsket mengde varmt vann og/eller temperatur.
- 5 Trykk på start/stopp-►■knappen.
  - Varmtvann dispensereres fra varmtvannstuten (Fig. 20).
- 6 Hvis du vil stoppe dispensering av varmtvann før maskinen er ferdig, trykker du på start/stopp►■-knappen igjen.

## Tilpass drikkene dine

Maskinen lar deg justere innstillingene for en drikk etter eget ønske, og du kan lagre de tilpassede drikkene i en personlig profil. De ulike profilene har forskjellige farger.



Etter å ha valgt drikk ved å trykke på enten ett av ikonene for drikk med ett trykk eller ikonet "Flere drikker" (kun spesifikke typer), kan du gjøre følgende:

- 1 justere aromastyrken med ikonene (Fig. 21) for opp og ned. 5 styrker er tilgjengelige. Den laveste er den mildeste, og den høyeste er den sterkeste.
- 2 justere kaffemengden (Fig. 22) og/eller melkemengdeikonet (kun spesifikke typer) med ikonene for opp og ned. For hver innstilling kan du velge mellom 5 mengder.

**i** Så snart maskinen er ferdig med bryggingen, lagres de valgte innstillingene dine automatisk i profilen du velger.

## Velg en profil

Du kan velge en profil og lagre en oppskrift ved hjelp av Mine kaffevalg-profiler (My Coffee Choice Profiles).

- 1 Trykk flere ganger på profilikonet  for å velge en av de fargede profilene. Alle profilene har forskjellige farger.
- 2 Velg en drikk ved å trykke enten på ett av ikonene for drikker med ett trykk eller ikonet "Flere drikker" (kun spesifikke typer).
- 3 Juster drikkeinnstillingene etter smak og behag.
- 4 Trykk på start/stopp-knappen  for å lage drikken du har valgt.
  - De nye innstillingene dine er nå lagret i den fargede profilen du har valgt.

**i** Du kan alltid gjenopprette maskinen (se "Gjenopprette fabrikkinnstillinger") til fabrikkinnstillingene.

## Gjesteprofil

Maskinen er utstyrt med en gjesteprofil. Når gjesteprofilen er valgt, er profilikonet sluknet. Når du velger denne profilen, kan du fortsatt tilpasse innstillingene etter ønske, men oppskriftene du lager, blir ikke lagret.

## Justere maskininnstillinger

### Angivelse av hardhetsgraden på vannet

**i** Vi anbefaler at du justerer innstillingen for vannhardhet i henhold til vannhardhetsgraden i ditt område for å sikre at maskinen yter optimalt og holder lengst mulig. Dermed slipper du også å måtte avkalke maskinen for ofte. Hardhetsgraden på vannet er satt som standard til 4: Hardt vann.

**Bruk teststrimmelen for vannhardhet som følger med i boksen, for å bestemme vannhardheten i ditt område:**

- 1 Senk teststrimmelen for vannhardhet i springvann eller hold den under springen i 1 sekund (Fig. 23).
- 2 Vent i 1 minutt. Antallet firkanter på teststrimmelen som blir rødt, angir vannhardheten (Fig. 24).



## Stil maskinen til riktig nivå for vannhardhet:

- 1 Trykk på innstillingsikonet  og velg "Vannhardhet" med opp- og ned-pilene. Trykk deretter på OK-ikonet for å bekrefte.
- 2 Velg vannhardhetsgrad med ikonene for opp og ned. Antall valgte røde felt på skjermen skal være likt med antall røde felt på teststrimmelen (Fig. 25).
- 3 Når du har angitt riktig vannhardhet, trykker du på OK-ikonet for å bekrefte.

## Justering av innstillinger for kvernen

Du kan endre kaffestyrken med kaffeinnstillingsknotten inne i bønnebeholderen. Jo lavere kverneinnstillingene er, jo finere kvernes kaffe bønnene og jo sterkere blir kaffen. Du kan velge mellom 12 forskjellige kverneinnstillinger.

Maskinen er satt opp for å oppnå den beste smaken av kaffe bønnene dine. Vi anbefaler derfor at du venter med å justere innstillingene for kvernen til du har laget 100–150 kopper (ca. 1 måneds bruk).

**i** Du kan bare justere kverneinnstillingene mens maskinen kverner kaffe bønner. Du må trakte to eller tre drikker før du kan smake hele forskjellen.

**⚠** Vri ikke knotten for kverneinnstillinger mer enn ett hakk om gangen, for å forhindre at kvernen skades.

- 1 Sett en kopp under kaffetuten.
- 2 Åpne lokket på kaffe bønnetrakten.
- 3 Trykk på espresso-ikonet og trykk deretter på start/stopp -knappen.
- 4 Når kvernen begynner å kverne, trykker du ned kverneinnstillingsknotten og vrir den til venstre eller høyre. (Fig. 26)



## Justere andre maskininnstillinger

Du kan justere følgende maskininnstillinger ved å trykke på innstillingsikonet .

- Hardhetsgrad på vannet: du kan velge mellom 5 nivåer avhengig av vannhardheten i ditt område
- Standby-tid: du kan velge mellom 15, 30, 60 og 180 minutter
- Skjermlysstyrke: du kan velge mellom lav, middels og høy
- Språk
- Lyd: du kan slå på eller av pipelyden på maskinen
- Temperatur: du kan velge mellom 3 temperaturer for kaffe brygging
- Frontbelysning (kun spesifikke typer): du kan velge mellom "alltid på", "på under brygging" og "alltid av"
- Måleenhet: du kan velge mellom ml og oz

## Gjenopprette fabrikkinnstillinger

Du kan når som helst gjenopprette fabrikkinnstillingene på maskinen.

- 1 Trykk på innstillingsikonet .
- 2 Velg "Fabrikkinnstillinger" med ikonene for opp og ned. Bekreft ved å trykke på OK-ikonet.
- 3 Trykk på start/stopp -knappen for å bekrefte at du vil gjenopprette innstillingene.
  - Innstillingene blir nå gjenopprettet.

**i** Følgende fabrikkinnstillinger gjenoprettes: vannhardhet, standby-tid, skjermlysstyrke, lyd, temperatur, frontbelysning, profiler.

## Fjerne og sette inn bryggeenheten

Gå til [www.philips.com/coffee-care](http://www.philips.com/coffee-care) for å se detaljerte videoinstruksjoner om hvordan fjerne, sette inn og rengjøre bryggeenheten.

### Ta bryggegruppen ut av maskinen

- 1 Slå av maskinen.
- 2 Fjern vanntanken og åpne servicedøren (Fig. 27).
- 3 Trykk på PUSH (skyv)-håndtaket (Fig. 28), og dra i gripedelen for bryggeenheten for å ta den ut av maskinen (Fig. 29).

### Innsetting av bryggeenheten

**⚠** Sørg for at bryggeenheten er i riktig posisjon før du skyver den tilbake i maskinen.

- 1 Kontroller at bryggeenheten er i riktig posisjon. Pilen på den gule sylindere på siden av bryggeenheten må være på linje med den svarte pilen og N (Fig. 30).
  - Hvis de ikke er på linje, skyver du spaken ned til den er i kontakt med basen til bryggeenheten (Fig. 31).
- 2 Skyv bryggeenheten tilbake på plass i maskinen langs sporene på sidene (Fig. 32) til den klikker (Fig. 33) på plass. Ikke trykk på TRYKK-knappen.
- 3 Lukk servicedøren og sett vanntanken tilbake på plass.

## Rengjøring og vedlikehold

Jevnlig rengjøring og vedlikehold holder maskinen i topp stand og sikrer kaffe som smaker godt i lang tid, med en jevn kaffeelyt.

Se tabellen nedenfor for en detaljert beskrivelse av når og hvordan du skal rengjøre alle avtakbare deler på maskinen. Du finner mer detaljert informasjon og videoinstruksjoner på

[www.philips.com/coffee-care](http://www.philips.com/coffee-care). Se figur D for en oversikt over hvilke deler som kan rengjøres i oppvaskmaskinen.

Avtakbare deler	Når den skal rengjøres	Hvordan den rengjøres
Bryggeenhet	Ukentlig	Fjern bryggeenheten fra maskinen (se 'Fjerne og sette inn bryggeenheten'). Skyll den under springen (se 'Rengjøring av bryggeenheten under springen').
	Månedlig	Rengjør bryggeenheten med Philips/Saeco-tablettene (se 'Rengjøring av bryggeenheten med tablettene for fjerning av kaffeolje') for fjerning av kaffeolje.
Klassisk melkeskummer	Etter hver bruk	Bruk Quick milk clean-programmet (se 'Rask rengjøring av den klassiske melkeskummeren') for å rengjøre melkeskummeren mens den er festet til maskinen. Fjern deretter melkeskummeren fra maskinen og demonter den. Rengjør alle deler under springen eller vask dem i oppvaskmaskinen.

Avtakbare deler	Når den skal rengjøres	Hvordan den rengjøres
Kammer for forhåndsmalt kaffe/kaffetrakten	Kontroller kammeret for forhåndsmalt kaffe ukentlig for å se om det er tilstoppet.	Koble fra maskinen og fjern bryggeenheten. Åpne lokket til kammeret for forhåndsmalt kaffe og stikk skjehåndtaket inn i det. Beveg håndtaket opp og ned til den malte kaffen som tettet trakten faller ned (Fig. 34). Gå til <a href="http://www.philips.com/coffee-care">www.philips.com/coffee-care</a> for detaljerte videoinstruksjer.
Kaffegrutbeholder	Tøm kaffegrutbeholderen når maskinen ber om det. Rengjør den en gang i uken.	Fjern kaffegrutbeholderen mens maskinen er på. Skyll det under springen med litt oppvaskmiddel eller rengjør det i oppvaskmaskinen. <b>Kaffegrutbeholderens frontpanel (fig. A15) kan ikke vaskes i oppvaskmaskin.</b>
Dryppebrett	Tøm dryppebrettet daglig eller så snart den røde indikatoren for "fullt dryppebrett" spretter opp gjennom dryppebrettet (Fig. 35). Rengjør dryppebrettet hver uke.	Fjern dryppebrettet (Fig. 36) og skyll det under springen med litt oppvaskmiddel. Du kan også rengjøre dryppebrettet i oppvaskmaskinen. <b>Kaffegrutbeholderens frontpanel (fig. A15) kan ikke vaskes i oppvaskmaskin.</b>
LatteGo	Etter hver bruk	Bruk Quick milk clean-programmet (se 'Hurtigrensing av LatteGo') for å rengjøre LatteGo mens den er festet til maskinen. Fjern den deretter fra maskinen og skyll den under springen eller vask den i oppvaskmaskin.
Smøring av bryggeenheten	Hver annen måned	Se smøretabellen og smør bryggeenheten med Philips-fett (se 'Smøre bryggeenheten').
Vannbeholder	Ukentlig	Skyll vannbeholderen under springen
Fronten på maskinen	Ukentlig	Rengjør med en myk klut

## Rengjøring av bryggeenheten

Jevnlig rengjøring av bryggeenheten motvirker at kafferester tetter de interne kretsene. Gå til [www.philips.com/coffee-care](http://www.philips.com/coffee-care) for instruksjonsvideoer om hvordan fjerne, sette inn og rengjøre bryggeenheten.

### Rengjøring av bryggeenheten under springen

- 1 Ta ut bryggeenheten (se 'Fjerne og sette inn bryggeenheten').
- 2 Skyll bryggeenheten grundig med vann. Rengjør forsiktig det øvrige filteret (Fig. 37) til bryggeenheten.
- 3 La bryggeenheten lufttørke før du setter det tilbake på plass. Ikke bruk klut/håndkle til å tørke bryggeenheten. Dette kan føre til at det samler seg fibre inne i bryggeenheten.

### Rengjøring av bryggeenheten med tabletter for fjerning av kaffeolje

Bruk kun Philips-tabletter for fjerning av kaffeolje.

- 1 Trykk på rengjøringsikonet  og velg "Rengjøring av bryggeenhet" med opp- og ned-pilene.
- 2 Bekreft med OK-ikonet og følg deretter instruksjonene på skjermen.

## Smøre bryggeenheten

For å få best mulig maskinytelse anbefaler vi at du smører bryggeenheten annenhver måned, slik at de bevegelige delene fortsetter å bevege seg smidig.

- 1 Påfør et tynt lag med fett på bryggeenhetens (Fig. 38) stempel (grå del).
- 2 Smør et tynt lag fett rundt akselen (grå del) i bunnen av bryggeenheten (Fig. 39).
- 3 Smør et tynt lag fett på skinnene på begge sider (Fig. 40).

## Rengjøre LatteGo (melkebeholder) (kun spesifikke typer)

### Hurtigrensing av LatteGo

- 1 Kontroller at LatteGo er festet ordentlig til maskinen (Fig. 10).
- 2 Plasser en kopp under tuten.
- 3 Trykk på rengjøringsikonet  og velg Quick milk clean-programmet med opp- og ned-pilene.
- 4 Bekreft med OK-ikonet og følg deretter instruksjonene på skjermen for å fjerne eventuell gjenværende melk i melkesystemet.
  - Melkesystemet spruter ut små stråler med varmt vann.
- 5 Oppbevar LatteGo i kjøleskap sammen med resten av melken.

### Grundig rengjøring av LatteGo

- 1 Ta LatteGo bort fra maskinen (Fig. 41).
- 2 Hell ut eventuelle melkerester.
- 3 Trykk på utløserknappen på melkebeholderen og fjern den fra rammen på LatteGo (Fig. 42).
- 4 Rengjør alle deler i oppvaskmaskinen eller under springen med lunkent vann og litt oppvaskmiddel.

## Rengjør den klassiske melkeskummeren (kun spesifikke modeller)

### Rask rengjøring av den klassiske melkeskummeren

- 1 Kontroller at den klassiske melkeskummeren er festet ordentlig til maskinen (Fig. 13).
- 2 Plasser en kopp under tuten.
- 3 Trykk på rengjøringsikonet  og velg Quick milk clean-programmet med opp- og ned-pilene.
- 4 Bekreft med OK-ikonet og følg deretter instruksjonene på skjermen for å fjerne eventuell gjenværende melk i melkeskummeren.
  - Melkesystemet spruter ut små stråler med varmt vann.
- 5 Rengjør melkeskummeren med en fuktig klut.

### Daglig rengjøring av den klassiske melkeskummeren

- 1 La melkeskummeren avkjøles helt.
- 2 Vipp melkeskummeren til venstre og fjern både metall- og silikondelen (Fig. 43).
- 3 Demonter de tre delene (Fig. 44) og skyll dem med rent vann eller vask dem i oppvaskmaskin.
- 4 Sett sammen igjen de tre melkeskummedelene, og fest melkeskummeren på maskinen.

## AquaClean-vannfilter

Maskinen din er klargjort for AquaClean. AquaClean-vannfilteret kan plasseres i vanntanken for å bevare kaffesmaken. Det reduserer også behovet for avkalking ved å redusere kalkavleiring i maskinen. Du kan kjøpe et AquaClean-vannfilter fra den lokale forhandleren din, fra autoriserte servicesentre eller over Internett på [www.philips.com/parts-and-accessories](http://www.philips.com/parts-and-accessories).

## Indikator for AquaClean-filterstatus

Når AquaClean er aktivert, vises AquaClean-filterstatusen i prosent på skjermen.

- Hvis AquaClean-filterstatusen er 10 % eller mindre, viser skjermen en melding i 2 sekunder hver gang du slår på maskinen. Meldingen er en anbefaling om å kjøpe nytt filter.
- Hvis filterstatusen er 0 %, får du en melding om å skifte AquaClean-filter hver gang du slår på maskinen.



## Aktivere AquaClean-vannfilteret (5 min)

**i** Maskinen vil ikke registrere automatisk at et filter ble plassert i vanntanken. Hver gang du setter inn et nytt AquaClean-vannfilter, må du derfor aktivere filteret i Rengjøring-menyen.

Du kan aktivere et AquaClean-vannfilter selv om maskinen ikke lenger viser meldingen om filteraktivering, men du må da avkalke maskinen først.

**i** Maskinen må være fullstendig fri for kalkavleiringer før du tar i bruk AquaClean-vannfilteret.

Før du aktiverer AquaClean-vannfilteret, må det klargjøres ved å bløtlegge det i vann som beskrevet nedenfor. Hvis du ikke gjør dette, kan det bli trukket inn luft i maskinen i stedet for vann. Dette vil lage mye støy og forhindre maskinen fra å brygge kaffe.

- 1 Trykk på rengjøringsikonet  og velg "AquaClean" med opp- og ned-pilene.
- 2 Trykk på OK-ikonet for å bekrefte.
- 3 Trykk en gang til på OK-ikonet når aktiverings-skjermen vises. Følg instruksjonene på skjermen.
- 4 Rist filteret i omtrent 5 sekunder (Fig. 45).
- 5 Legg filteret opp ned i en kanne med kaldt vann, og rist&press det (Fig. 46).
- 6 Sett inn filteret loddrett på filterkoblingen i vanntanken. Press det så langt ned som mulig (Fig. 47).
- 7 Fyll vanntanken med rent vann, og skyv den tilbake på plass i maskinen.
- 8 Fjern LatteGo hvis montert (kun spesifikke typer).
- 9 Sett en bolle under varmtvannstuten/melkeskummen.
- 10 Trykk på start/stopp-knappen  for å starte aktiveringsprosessen.
- 11 Varmtvann dispensereres fra varmtvannstuten/melkeskummen i 1 minutt.
- 12 Filteret er nå aktivert.

## Bytte ut AquaClean-vannfilteret (5 min)

Etter at 95 liter vann har strømmet gjennom filteret, vil filteret slutte å fungere. AquaClean-statusindikatoren faller til 0 % for å minne deg på å bytte filter. Så lenge AquaClean-statusindikatoren vises på skjermen, kan du bytte filter uten å måtte avkalke maskinen først. Hvis du ikke bytter AquaClean-vannfilter i tide, vil AquaClean-indikatoren slukne etter en stund. I så fall kan du fremdeles bytte ut filteret, men du må avkalke maskinen først.

Når AquaClean-statusindikatoren faller til 0 % eller maskinen gir deg en påminnelse om å bytte AquaClean-filter:



- 1 ta ut det gamle AquaClean-vannfilteret.
- 2 sett inn et nytt filter og aktiver det som beskrevet i kapittelet "Aktivere AquaClean-vannfilteret (5 min)".

**i** Bytt ut AquaClean-vannfilteret hver tredje måned, selv når maskinen enda ikke har indikert at utskiftning er påkrevd.

## Fremgangsmåte for avkalkning (30 min.)

Bruk bare Philips avkalkingsmiddel. Du må ikke under noen omstendigheter bruke et avkalkingsmiddel basert på svovelsyre, saltsyre, sulfaminsyre eller eddiksyre (eddik), da dette kan skade vannkretsen i maskinen og vil kanskje ikke oppløse kalkavleiringene ordentlig. Hvis Philips-avkalkingsmiddelet ikke brukes, vil det ugyldiggjøre garantien. Hvis avkalkning ikke utføres, vil også det ugyldiggjøre garantien. Du kan kjøpe Philips sin avkalkningsløsning i nettbutikken vår på [www.philips.com/coffee-care](http://www.philips.com/coffee-care).

Når maskinen må avkalkes, vises en melding på skjermen.

- 1 Berør rengjøringsikonet  i brukergrensesnittet og velg "Avkalking" i menyen.
- 2 Følg instruksjonene på skjermen.
- 3 Fjern LatteGo eller melkeskummeren hvis den er påmontert.
- 4 Fjern dryppebrettet og kaffegrutbeholderen, tøm dem og sett dem tilbake på plass i maskinen.
- 5 Fjern vannbeholderen, og tøm den. Fjern deretter AquaClean-vannfilteret.
- 6 Tøm hele flasken med Philips-avkalkingsmiddel i vanntanken, og fyll den deretter med vann opp til indikasjonen (Fig. 48) for avkalkning/rengjøring. Sett den deretter tilbake på plass i maskinen.
- 7 Sett en stor beholder (1,5 liter) under kaffetuten og vanntuten.
- 8 Trykk på start/stopp-knappen  for å starte avkalkingsprosedyren. Avkalkingsprogrammet varer i omtrent 30 minutter og består av en avkalkingssyklus og en skyllesyklus.
- 9 Vent til maskinen slutter å slippe ut vann. Etterfyll vanntanken når meldingen vises på skjermen. Avkalkingsprosedyren er ferdig når maskinen slutter å dispensere vann.
- 10 Installer og aktiver et nytt AquaClean-vannfilter i vanntanken.
  - Når avkalkingsprosedyren er ferdig, gir maskinen deg en påminnelse om å sette inn det nye AquaClean-filteret (se 'Bytte ut AquaClean-vannfilteret (5 min)').

 **Tips:** Når du bruker AquaClean-filteret, reduseres behovet for avkalking.

## Hva du må gjøre hvis avkalkingsprogrammet blir avbrutt

Du avslutte avkalkningsprosedyren ved å trykke på på/av-knappen på kontrollpanelet. Hvis avkalkingsprogrammet blir avbrutt før det er helt ferdig, gjør du følgende:

- 1 Tøm vannbeholderen, og skyll den grundig.
- 2 Fyll vanntanken med friskt vann opp til nivåindikasjonen for avkalkning/rengjøring, og slå maskinen på igjen. Maskinen varmes opp og utfører en automatisk skyllesyklus.
- 3 Utfør en manuell skyllesyklus før du brygger drikker. For å utføre en manuell skyllesyklus må du først dispensere en halv vanntank med varmtvann ved å velge varmtvannsfunksjonen flere ganger. Deretter brygger du 2 kopper forhåndsmalt kaffe uten å tilsette malt kaffe.

 Hvis avkalkingsprosedyren ikke ble fullført, må maskinen avkalkes på nytt så snart som mulig.

## Bestille tilbehør

Bruk bare Philips vedlikeholdsprodukter når du rengjør og avkalker maskinen. Disse produktene kan kjøpes fra din lokale forhandler, fra autoriserte servicesentre eller over Internett på

[www.philips.com/parts-and-accessories](http://www.philips.com/parts-and-accessories). For å finne en fullstendig liste over reservedeler på nett, skriv inn modellnummeret til maskinen din. Du finner modellnummeret på innsiden av servicedøren.

Vedlikeholdsprodukter og typenumre:

- Avkalkningsløsning CA6700
- AquaClean-vannfilter CA6903
- Fett til bryggeenheten HD5061

- Tabletter for fjerning av kaffeolje CA6704

**i** Det kan ikke brukes Brita-filtre i denne maskinen.

## Feilsøking

I dette avsnittet oppsummeres de vanligste problemene som kan oppstå med maskinen.

Hjelpevideoer og en fullstendig liste over ofte stilte spørsmål er tilgjengelige på

[www.philips.com/coffee-care](http://www.philips.com/coffee-care). Hvis du ikke klarer å løse problemet, tar du kontakt med kundeservice i landet der du bor. Du finner kontaktinformasjon i garantiheftet.

## Advarselikoner

### Advarselikon Løsning



Ikonet for tom vanntank kommer opp på skjermen.

- Vanntanken er nesten tom. Fyll vannbeholderen med friskt vann opp til MAX-merket.
- Vannbeholderen er ikke riktig plassert. Sett vannbeholderen på plass igjen.



Ikonet for påfylling av kaffebønner kommer opp på skjermen.

- Fyll på kaffebønner i kaffebønnetrakten.



Ikonet for tømning av kaffegrutbeholderen kommer opp på skjermen.

- Kaffegrutbeholderen er full. Fjern og tøm kaffegrutbeholderen mens maskinen er slått på. Vent i 5 sekunder før du setter den tilbake på plass.



Ikonet for innsetting av bryggeenhet kommer opp på skjermen.

- Bryggeenheten er ikke på plass eller er ikke riktig plassert. Fjern bryggeenheten og kontroller at den er låst på plass. Se kapittelet Fjerne og sette inn bryggeenheten for trinnvise instruksjoner.

## Feilkoder

Nedenfor finner du en liste over feilkoder som viser problemer du kan løse selv. Videoinstruksjoner er tilgjengelig på [www.philips.com/coffee-care](http://www.philips.com/coffee-care). Hvis en annen feilkode vises, tar du kontakt med Philips' kundeservice i landet der du bor. Du finner kontaktinformasjon i garantiheftet.

Feilkode	Problem	Mulig løsning
01	Kaffetrakten er tett.	Slå av maskinen, og trekk ut støpselet fra stikkkontakten. Ta ut bryggeenheten. Åpne deretter lokket til kammeret for forhåndsmalt kaffe og stikk inn håndtaket på skjeen. Beveg håndtaket opp og ned til den malte kaffen som tettet trakten faller ned. Gå til <a href="http://www.philips.com/coffee-care">www.philips.com/coffee-care</a> for detaljerte videoinstrukser.
03	Bryggeenheten er skitten eller ikke velsmurt.	Slå av maskinen. Skyll bryggeenheten med friskt vann, la den lufttørke og smør den deretter. Se kapittelet "Rengjøring av bryggeenheten" eller gå til <a href="http://www.philips.com/coffee-care">www.philips.com/coffee-care</a> for detaljerte videoinstrukser. Slå deretter maskinen på igjen.

Feilkode	Problem	Mulig løsning
04	Bryggeenheten er ikke plassert riktig.	Slå av maskinen. Fjern bryggeenheten og sett den inn på nytt. Kontroller at bryggeenheten er i riktig posisjon før du setter den inn. Se kapittelet "Håndtering av bryggeenheten" eller gå til <a href="http://www.philips.com/coffee-care">www.philips.com/coffee-care</a> for detaljerte videoinstruksjoner. Slå deretter maskinen på igjen.
05	Det er luft i vannkretsen.	Start maskinen på nytt ved å slå den av og på igjen. Hvis dette virker, kan du lage 2–3 kopper med varmt vann. Avkalk maskinen hvis du ikke har gjort dette på en stund.
	AquaClean-filteret ble ikke klargjort riktig før installering, eller det er tett.	Fjern AquaClean-filteret, og prøv å trakte kaffe på nytt. Hvis dette fungerer, må du forsikre deg om at AquaClean-filteret er klargjort før du setter det tilbake. Sett AquaClean-filteret tilbake på plass i vannbeholderen. Hvis dette fortsatt ikke fungerer, kan det hende at filteret tett og må byttes ut.
11	Maskinen må justeres til romtemperatur.	La maskinen rekke å få romtemperatur etter å ha vært transportert / stått ute. La maskinen være avslått i 30 minutter, og slå den deretter på igjen. Hvis dette ikke hjelper, tar du kontakt med senteret for forbrukerstøtte i ditt land. Du finner kontaktinformasjon i garantiheftet.
14	Maskinen er overopphetet.	Slå av maskinen og vent i 30 minutter før du slår den på igjen.

## Feilsøkingstabell

I dette avsnittet oppsummeres de vanligste problemene som kan oppstå med maskinen. Hjelpvideoser og en fullstendig liste over ofte stilte spørsmål er tilgjengelige på [www.philips.com/coffee-care](http://www.philips.com/coffee-care). Hvis du ikke klarer å løse problemet, tar du kontakt med kundeservice i landet der du bor. Du finner kontaktinformasjon i garantiheftet.

Problem	Årsak	Løsning
Jeg har funnet kafferester i den nye kaffemaskinen min.	Denne maskinen er testet med kaffe.	Den er blitt grundig rengjort, men det kan likevel forekomme kafferester. Maskinen er imidlertid splitter ny.
Dryppbrettet fylles raskt / det er alltid litt vann i dryppbrettet.	Dette er normalt. Maskinen skyller den interne kretsen og bryggeenheten med vann. Noe av vannet flyter gjennom det interne systemet og direkte ned i dryppebrettet.	Tøm dryppebrettet daglig eller så snart den røde indikatoren for fullt dryppebrett spretter opp gjennom dryppebrettdekslet. Tips: plasser en kopp under vanntuten for å samle opp skyllevann som kommer ut.
Ikonet for tømning av kaffegrutbeholder fortsetter å lyse.	Kaffegrutbeholderen ble satt for raskt tilbake på plass eller fjernet mens maskinen var slått av.	Du må alltid tømme kaffegrutbeholderen mens maskinen er slått på. Fjern kaffegrutbeholderen. Vent i minst 5 sekunder og sett den så inn igjen.



Problem	Årsak	Løsning
Maskinen ber om meg om å tømme kaffegrutbeholderen selv om beholderen ikke er full.	Maskinen tilbakestilte ikke telleren sist du tømte kaffegrutbeholderen.	Vent alltid ca. 5 sekunder når du plasserer kaffegrutbeholderen på plass igjen. Kaffegrutbeholderen blir da nullstilt og kaffeputene telles riktig.
		Du må alltid tømme kaffegrutbeholderen mens maskinen er slått på. Hvis du tømmer kaffegrutbeholderen når maskinen er av, tilbakestilles ikke telleren for kaffegrutbeholder.
Kaffegrutbeholderen er for full, og ikonet for tømning av kaffegrutbeholder ble ikke vist på skjermen.	Du fjernet dryppebrettet uten å tømme grutbeholderen.	Når du fjerner dryppebrettet, må du også tømme kaffegrutbeholderen selv når den bare inneholder noen få kaffeputer. Dette sikrer at kaffegrutbeholderen nullstilles og at kaffeputene telles riktig.
Jeg kan ikke ta ut bryggeenheten.	Bryggeenheten står i feil stilling.	Tilbakestill maskinen på følgende måte: Lukk servicedøren og sett vanntanken tilbake på plass. Slå maskinen av og deretter på igjen og vent til lysene i drikkeikonene tennes. Prøv deretter å ta ut bryggeenheten igjen. Se kapittelet Fjerne og sette inn bryggeenheten for trinnvise instruksjoner.
Jeg får ikke satt inn bryggeenheten.	Bryggeenheten står i feil stilling.	Tilbakestill maskinen på følgende måte: Lukk servicedøren og sett vanntanken tilbake på plass. Ikke sett tilbake bryggeenheten. Slå av maskinen, og trekk ut støpselet fra stikkontakten. Vent i 30 sekunder før du kobler til og slår på igjen maskinen, og vent til lysene i drikkeikonene tennes. Sett deretter bryggeenheten i riktig stilling, og sett den inn i maskinen igjen. Se kapittelet Fjerne og sette inn bryggeenheten for trinnvise instruksjoner.
Kaffen er tynn.	Bryggeenheten er skitten eller trenger smøring.	Fjern bryggeenheten (se 'Ta bryggegruppen ut av maskinen'), skyll den under springen og la den tørke. Smør deretter de bevegelige delene (se 'Smøre bryggeenheten').
	Maskinen justerer seg selv. Denne prosedyren starter automatisk når du bruker maskinen for første gang, når du bytter til en annen kaffebønnetype eller etter en lang periode uten bruk.	Brygg først 5 kopper kaffe for å la maskinen utføre selvjusteringsprosedyren.

Problem	Årsak	Løsning
	Kvernen er innstilt til en for grov kverning.	Still kvernen til en finere (lavere) innstilling. Brygg 2 til 3 drikker for å kunne smake hele forskjellen fra utgangspunktet.
Kaffen er ikke varm nok.	Den innstilte temperaturen er for lav.	Velg høyeste temperaturinnstilling. Trykk på innstillingsikonet for å justere  temperaturen.
	En kald kopp reduserer drikkens temperatur.	Forhåndsvarm koppene ved å skylle dem i varmt vann.
	Ved tilsetning av melk reduseres drikkens temperatur.	Uansett om du tilsetter varm eller kald melk, vil tilsetning av melk alltid redusere kaffens temperatur. Forhåndsvarm koppene ved å skylle dem i varmt vann.
Kaffe kommer ikke ut eller kaffe kommer sakte ut.	AquaClean-vannfilteret ble ikke klargjort riktig for installering.	Fjern AquaClean-filteret og dispenser litt varmt vann. Hvis dette fungerer, ble ikke AquaClean-filteret satt inn riktig. Sett inn og aktiver AquaClean-filteret på nytt, og følg alle trinnene i kapitlet "AquaClean-vannfilter".
		Etter en lang periode uten bruk, må du klargjøre AquaClean-vannfilteret for bruk igjen og dispensere 2-3 kopper med varmt vann.
	AquaClean-vannfilteret er tilstoppet.	Bytt ut AquaClean-vannfilteret hver 3. måned. Et filter som er eldre enn 3 måneder, kan bli tilstoppet.
	Kvernen er innstilt til en for fin kverning.	Still kvernen til en grovere (høyere) innstilling. Vær oppmerksom på at dette vil påvirke kaffesmaken.
	Bryggeenheten er skitten.	Fjern bryggeenheten og skyll den under springen. (se 'Rengjøring av bryggeenheten under springen')
	Kaffetuten er skitten.	Rengjør kaffetuten og hullene i den med en piperenser eller nål.
	Kammeret for forhåndsmalt kaffe er tilstoppet	Slå av maskinen og fjern bryggeenheten. Åpne lokket til kammeret for forhåndsmalt kaffe og stikk skjehåndtaket inn i det. Beveg håndtaket opp og ned til den malte kaffen som tettet trakten faller ned (Fig. 34).
	Maskinkretsen er blokkert av kalkavleiringer.	Avkalk maskinen med Philips-avkalkingsmiddel. Avkalk alltid maskinen når du får melding om dette.

Problem	Årsak	Løsning
Melken skummer ikke.	Maskiner med LatteGo: LatteGo er satt sammen feil.	Kontroller at melkebeholderen er riktig montert på rammen til LatteGo (den skal klikke på plass) (se 'Montere LatteGo (bare spesifikke typer)').
	Maskiner med LatteGo: Melkebeholderen og/eller rammen til LatteGo er skitten.	Demonter LatteGo og skyll begge delene under springen eller rengjør dem i oppvaskmaskin.
	Maskiner med klassisk melkeskummer: melkeskummeren er satt sammen feil.	Kontroller at den klassiske melkeskummeren er satt riktig sammen (se 'Montere den klassiske melkeskummeren (bare spesifikke typer)').
	Du bruker en type melk som ikke passer til skumming.	Forskjellige typer melk gir forskjellige mengder skum og forskjellig skumkvalitet. Vi har testet følgende melketyper, som har vist seg å gi gode resultater: lettmeik eller helmelk fra ku og laktosefri melk.
Melk lekker fra bunnen av LatteGo-melkebeholderen.	Rammen og melkebeholderen er ikke montert riktig.	Sett først inn toppen av melkebeholderen under kroken øverst på rammen. Press deretter på plass nederste del av melkebeholderen. Du hører et klikk når de låser seg på plass.
	Melkebeholderen og/eller rammen til LatteGo er skitten.	Demonter LatteGo og skyll begge delene under springen eller rengjør dem i oppvaskmaskin.
Det virker som maskinen lekker.	Maskinen skyller den interne kretsen og bryggeenheten med vann. Dette vannet flyter gjennom det interne systemet og direkte ned i dryppebrettet. Dette er normalt.	Tøm dryppebrettet hver dag eller så snart indikatoren for fullt dryppebrett spretter opp gjennom dryppebrettdekselet. Tips: Plasser en kopp under vanntuten for å samle opp skyllevannet og redusere mengden vann i dryppebrettet.
	Dryppebrettet er for fullt og har rent over. Dette gjør at det virker som at maskinen lekker.	Tøm dryppebrettet hver dag eller så snart indikatoren for fullt dryppebrett spretter opp gjennom dryppebrettdekselet.
	Vanntanken er ikke satt helt inn, det lekker ut litt vann fra vanntanken og luft trekkes inn i maskinen.	Kontroller at vanntanken er i riktig posisjon: Fjern den og sett den inn igjen. Skyv den så langt inn som mulig.
	Bryggeenheten er skitten/tilstoppet.	Skyll bryggeenheten.

Problem	Årsak	Løsning
	Maskinen er ikke plassert på en vannrett flate.	Plasser maskinen på en vannrett flate, slik at dryppebrettet ikke renner over og indikatoren for fullt dryppebrett fungerer som den skal.
Jeg får ikke aktivert AquaClean-vannfilteret, og maskinen ber om avkalking.	Filteret ble ikke satt inn eller byttet ut i tide etter at AquaClean-påminnelsen ble vist på skjermen. Dette betyr at maskinen ikke lenger er helt kalkfri.	Avkalk maskinen først, og installer deretter AquaClean-vannfilteret.
Det nye vannfilteret passer ikke.	Du forsøker å installere et annet filter enn Philips AquaClean-vannfilteret.	Bare Philips AquaClean-vannfilteret passer i maskinen.
	Gummiringen på AquaClean-vannfilteret er ikke på plass.	Sett gummiringen på AquaClean-vannfilteret igjen.
Maskinen lager en høy lyd.	Det er normalt at maskinen lager litt lyd under bruk.	Hvis maskinen begynner å lage en annen type lyd, rengjør du bryggeenheten og smør den (se 'Smøre bryggeenheten').
	AquaClean-vannfilteret ble ikke klargjort riktig, og det trekkes nå luft inn i maskinen.	Fjern AquaClean-vannfilteret fra vanntanken og klargjør det ordentlig for bruk før du setter det på plass igjen. Se kapittelet AquaClean-vannfilter for trinnvise instruksjoner.
	Vanntanken er ikke satt helt inn, og luft trekkes inn i maskinen.	Kontroller at vanntanken er i riktig posisjon: Fjern den og sett den inn igjen. Skyv den så langt inn som mulig.

## Tekniske spesifikasjoner

Produsenten forbeholder seg retten til å oppdatere de tekniske spesifikasjonene for produktet. Alle de forhåndsinnstilte mengdene er omtrentlige.

Beskrivelse	Verdi
Størrelse (B x H x D)	246 x 377 x 434 mm
Vekt	7–7.5 kg
Lengde på strømledningen	1200 mm
Vannbeholder	1,8 liter
Kapasitet på kaffebønnetrakten	275 g
Kapasiteten til kaffegrutbeholderen	12 puter
LatteGo-melkebeholderens kapasitet	250 ml
Justerbar tuthøyde	88–145 mm
Nominell spenning – nominell effekt – strømtilførsel	Se datamerket på innsiden av servicedøren (fig. A11)

# Conteúdo

Descrição geral da máquina (Fig. A)	177
Painel de controlo	178
Introdução	178
Antes da primeira utilização	179
Preparar bebidas	180
Personalizar as bebidas	183
Ajustar as definições da máquina	184
Retirar e colocar o grupo de preparação	185
Limpeza e manutenção	186
Filtro de água AquaClean	189
Procedimento de descalcificação (30 min.)	190
Encomendar acessórios	191
Resolução de problemas	191
Especificações técnicas	198

## Descrição geral da máquina (Fig. A)

A1	Painel de controlo	A10	Porta de serviço
A2	Suporte para chávenas	A11	Etiqueta de dados com o número do modelo
A3	Compartimento para café pré-moído	A12	Depósito de água
A4	Tampa do depósito de grãos	A13	Bico de distribuição de água quente
A5	Bico do café ajustável	A14	Depósito de borras de café
A6	Tomada para o cabo de alimentação	A15	Painel frontal do depósito de borras de café
A7	Botão de definição da moagem	A16	Tampa do tabuleiro de recolha de pingos
A8	Depósito de grãos de café	A17	Tabuleiro de recolha de pingos
A9	Grupo de preparação	A18	Indicador de "tabuleiro de recolha cheio"

### Acessórios

A19	Cabo de alimentação	A23	Tira de teste de dureza da água
A20	Tubo de lubrificante	A24	Acessório para espuma de leite clássico (apenas em modelos específicos)
A21	Filtro de água AquaClean	A25	LatteGo (recipiente de leite) (apenas em modelos específicos)
A22	Colher de medição		





## Painel de controlo

Existem várias versões desta máquina de café espresso, com diferentes painéis de controlo. Cada versão tem o seu próprio número de modelo. Pode encontrar o número do modelo na etiqueta de dados no interior da porta de serviço (Fig. A11). Também pode encontrar o número do modelo tocando no ícone de Definições  e selecionando "Support" (Assistência).

Consulte a figura C, D e E para obter uma vista geral de todos os botões e ícones. Abaixo, encontra a descrição.

Utilize as setas para cima e para baixo para se deslocar no visor e toque no ícone de OK para selecionar ou confirmar as suas escolhas.

### Todos os modelos (Fig. C/D/E)

C1/D1/E1. Ícones de bebidas de um toque	C3. Ícones de navegação (para cima, para baixo, voltar, ok)	C6. Menu de limpeza 
C2. Iniciar/parar  botão	C4. Visor	C7. Perfis pessoais 
D2/E2. Menu com mais bebidas	C5. Definições da máquina 	C8. Botão ligar/desligar

### Apenas EP4327, EP4324, EP4321 (Fig. C)

C1. Ícones de bebidas de um toque: Espresso, Coffee (Café), Americano, Caffé Crema, Ristretto, Hot Water (Água quente) e Steam (Vapor)

### Apenas EP4349, EP4346, EP4343, EP4341 (Fig. D)

D1. Ícones de bebidas de um toque: Espresso, Coffee (Café), Americano, Cappuccino, Latte Macchiato, Café au lait (Café com leite)

### Apenas EP5447, EP5446, EP5444, EP5443, EP5441 (Fig. E)

E1. Ícones de bebidas de um toque: Espresso, Coffee (Café), Americano, Cappuccino, Latte Macchiato, Café au lait (Café com leite)

## Introdução

Parabéns pela sua compra de uma máquina de café totalmente automática da Philips! Para beneficiar de todas as vantagens da assistência que a Philips oferece, registe o seu produto em [www.philips.com/registryourcoffee.com](http://www.philips.com/registryourcoffee.com) ou leia o código QR (Fig. 1) neste folheto.

Leia atentamente o folheto de segurança separado antes de utilizar a máquina pela primeira vez e guarde-o para uma eventual consulta futura.

Para o ajudar a começar e a tirar o máximo partido da sua máquina, a Philips oferece assistência completa de várias formas. Na caixa vai encontrar:

- 1 Este manual do utilizador com instruções de utilização baseadas em imagens e informações mais detalhadas sobre limpeza e manutenção.
- 2 O folheto de segurança separado com instruções sobre como utilizar a máquina de uma forma segura.
- 3 Para obter assistência online (perguntas frequentes, vídeos, etc.), leia o código QR na capa deste folheto ou visite [www.philips.com/coffee-care](http://www.philips.com/coffee-care). Também pode encontrar o código QR tocando no ícone de Definições  e selecionando Support (Assistência).

**i** Esta máquina foi testada com café. Embora tenha sido limpa cuidadosamente, poderá conter alguns resíduos de café. No entanto, garantimos que é totalmente nova.

A máquina ajusta automaticamente a quantidade de café moído utilizada para fazer café com o melhor sabor possível. Deve começar por preparar 5 cafés para permitir à máquina realizar os devidos ajustes automáticos.

Enxague o LatteGo (recipiente de leite) ou o acessório para espuma de leite clássico antes da primeira utilização.

## Antes da primeira utilização

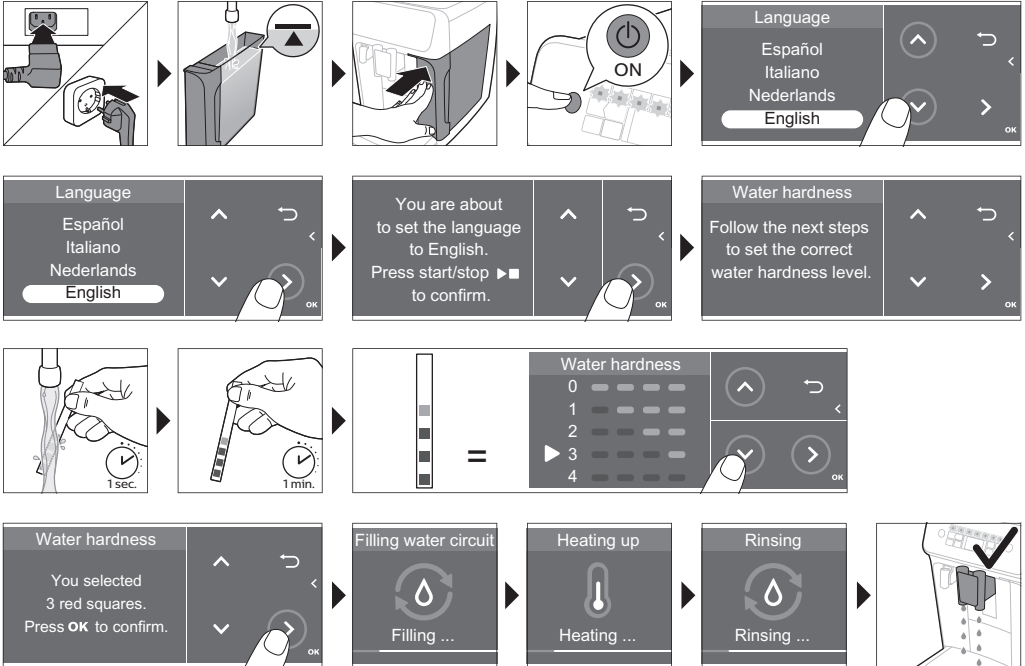





- Coloque uma chávena sob o bico de distribuição de café. Deslize o bico de distribuição de café para cima ou para baixo, para ajustar a respetiva altura ao tamanho da chávena ou do copo que está a utilizar (Fig. 2).

## Preparar café com grãos

- Para preparar um café, toque no ícone da bebida que pretende (Fig. 3) ou toque no ícone (Fig. 4) de "More Drinks" (Mais bebidas) (apenas em modelos específicos).
  - Pode ajustar a bebida de acordo com o seu gosto (Fig. 5) pessoal. Utilize as setas (Fig. 6) para cima e para baixo para ajustar a intensidade do café. Toque no ícone de OK se pretender ajustar mais definições (Fig. 7).
- Prima o botão iniciar/parar ►■ em qualquer altura para iniciar a preparação da bebida selecionada.
- Para parar a distribuição de café antes de a máquina terminar, prima o botão iniciar/parar ►■ novamente.

**i** Para preparar 2 cafés em simultâneo, toque no ícone da bebida duas vezes ou seleccione o ícone de 2x deslizando a barra dedicada.

**⚠** Não utilize grãos de café caramelizados nem aromatizados.

## Preparar bebidas à base de leite com o LatteGo (recipiente de leite)

**⚠** O LatteGo é composto por um recipiente para leite, um suporte e uma tampa. Para evitar derrames, certifique-se de que monta corretamente o suporte e o recipiente para leite, antes de encher o recipiente.

- Para montar o LatteGo, insira primeiro a parte superior do recipiente para leite por baixo do gancho na parte superior do suporte (Fig. 8). Em seguida, encaixe a parte inferior do recipiente para leite. Ouvirá um clique quando as duas peças encaixarem (Fig. 9).

Nota: certifique-se de que o recipiente para leite e o suporte estão limpos antes de os encaixar.

- Incline ligeiramente o LatteGo e coloque-o no bico (Fig. 10) de distribuição de água quente. Em seguida, pressione-o até encaixar (Fig. 11).
- Encha o LatteGo com leite (Fig. 12). Não encha o recipiente para leite acima da indicação máxima.

**i** Se tiver personalizado a quantidade de leite, pode ter de encher o recipiente com uma quantidade de leite maior ou menor do que a indicada para esta bebida no LatteGo.

**☺** Utilize sempre leite retirado diretamente do frigorífico para obter os melhores resultados.

- Coloque uma chávena no tabuleiro de recolha de pingos.
- Toque no ícone da bebida à base de leite que pretende ou no ícone de "More Drinks" (Mais bebidas) (apenas em modelos específicos) para seleccionar outra bebida (consultar 'Personalizar as bebidas').
  - Agora, pode ajustar a bebida de acordo com as suas preferências.
- Prima o botão iniciar/parar ►■.
  - Quando prepara um cappuccino, flat white ou latte macchiato, a máquina distribui primeiro o leite e depois o café. Quando prepara um caffè latte ou café au lait, a máquina distribui primeiro o café e depois o leite.
  - Para parar a distribuição de leite antes de a máquina distribuir a quantidade predefinida, prima o botão iniciar/parar ►■.

- 7 Para parar a distribuição da bebida completa (leite e café) antes de a máquina terminar, mantenha premido o botão iniciar/parar ►■.

## Aquecer ou preparar espuma de leite com o acessório para espuma de leite clássico

**i** Utilize sempre leite retirado diretamente do frigorífico para obter a melhor qualidade de espuma.

- 1 Incline o manipulador de silicone preto da máquina para a esquerda e encaixe nele (Fig. 13) o acessório para espuma de leite.
- 2 Encha um recipiente com aprox. 100 ml de leite para cappuccino e aprox. 150 ml de leite para latte macchiato.
- 3 Insira o acessório para espuma de leite aprox. 1 cm no leite.
- 4 Toque no ícone (Fig. 14) de vapor.
- 5 Rode o botão do acessório para espuma de leite clássico para o ícone (Fig. 15) de preparação de espuma se pretender espuma de leite. Rode o botão do acessório para espuma de leite clássico para o ícone (Fig. 16) de leite sem espuma se pretender aquecer leite.
- 6 Certifique-se de que o ícone no botão do acessório para espuma de leite clássico está alinhado com a seta preta.
- 7 Prima o botão iniciar/parar ►■ para iniciar (Fig. 17).
  - A máquina começa a aquecer e é injetado vapor no leite, criando a espuma de leite ou aquecendo-o.
- 8 Quando o leite no recipiente tiver a temperatura ou o volume de espuma desejado, prima o botão iniciar/parar ►■ novamente para parar de fazer espuma/aquecer o leite.

**i** Nunca injete vapor no leite durante mais de 90 segundos. O vapor para automaticamente após 90 segundos.

**i** Para obter espuma da melhor qualidade, não é necessário mover o recipiente do leite durante a preparação de espuma.

## Dose extra (ExtraShot) (apenas em modelos específicos)

A máquina permite adicionar uma dose extra de Ristretto às suas bebidas de café e à base de leite, se pretender um café mais forte por exemplo.

- 1 Coloque uma chávena sob o bico de distribuição.
- 2 Toque num dos ícones de bebida de um toque ou no ícone de "More drinks" (Mais bebidas) (apenas em modelos específicos) para selecionar uma bebida.
- 3 Utilize a seta para cima para definir o nível máximo de intensidade e, em seguida, selecione a função (Fig. 18) ExtraShot.
- 4 Toque no ícone de OK se pretender personalizar as outras definições. Em seguida, prima o ícone de iniciar/parar ►■ para iniciar a preparação da bebida.
- 5 Para parar a distribuição da bebida antes de a máquina terminar, prima o ícone de iniciar/parar ►■ novamente.

**i** Depois de selecionar a função ExtraShot, só pode preparar um café de cada vez.

## Preparar café com café pré-moído

Pode optar por utilizar café pré-moído em vez de grãos de café, por exemplo, se preferir uma variedade de café diferente ou um descafeinado.

- 1 Abra a tampa do compartimento para café pré-moído e coloque nele (Fig. 19) uma medida rasa de café pré-moído. Em seguida, feche a tampa.
- 2 Toque num dos ícones de bebida de um toque ou no ícone de "More drinks" (Mais bebidas) (apenas em modelos específicos) para selecionar outra bebida.
- 3 Selecione a função de café pré-moído. O fazê-lo de 2 formas:
  - Utilizando a seta para baixo para definir o nível mínimo de intensidade e, em seguida, selecionando a função de café pré-moído.
  - Premindo o ícone das definições  e utilizando a seta para baixo para selecionar a função de café pré-moído.
- 4 Para parar a distribuição de café antes de a máquina terminar, prima o botão iniciar/parar ►■ novamente.

**i** Quando seleciona a função de café pré-moído:

- A função é automaticamente guardada.
- Só pode preparar um café de cada vez.
- Não pode selecionar outro nível de intensidade de aroma.

## Distribuir água quente

- 1 Se estiver colocado, retire o LatteGo ou o acessório para espuma de leite.
- 2 Coloque uma chávena sob o bico de água quente.
- 3 Toque no ícone de "Hot Water" (Água quente) (apenas em modelos específicos) ou no ícone de "More drinks" (Mais bebidas) (apenas em modelos específicos) (Fig. 4) para selecionar água quente.
- 4 Utilize as setas para cima e para baixo para ajustar a quantidade de água quente e/ou a temperatura de acordo com as suas preferências.
- 5 Prima o botão iniciar/parar ►■.
  - A água quente é distribuída através do bico (Fig. 20) de água quente.
- 6 Para parar a distribuição de água quente antes de a máquina terminar, prima o botão iniciar/parar ►■ novamente.

## Personalizar as bebidas

A máquina permite ajustar as definições de uma bebida de acordo com as suas preferências e guardar a bebida personalizada num perfil pessoal. Os vários perfis têm cores diferentes.



Após selecionar uma bebida tocando num dos ícones de bebida de um toque ou no ícone de "More Drinks" (Mais bebidas) (apenas em modelos específicos), pode fazer o seguinte:

- 1 Ajustar a intensidade do aroma com os ícones (Fig. 21) de seta para cima e para baixo. Existem 5 intensidades: a mais baixa é a mais suave e a mais alta é a mais intensa.
- 2 Ajustar a quantidade (Fig. 22) de café e/ou a quantidade de leite (apenas em modelos específicos) com os ícones de seta para cima e para baixo. Existem 5 quantidades para cada uma das definições.

**i** Assim que a máquina terminar a preparação, as definições selecionadas serão guardadas automaticamente no perfil que escolher.

## Selecionar um perfil

Pode selecionar um perfil e guardar uma receita utilizando os perfis de opções de café pessoais (My Coffee Choice Profiles).

- 1 Toque no ícone dos perfis  repetidamente para selecionar um dos perfis coloridos. Todos os perfis têm uma cor diferente.
- 2 Selecione uma bebida tocando num dos ícones de bebida de um toque ou no ícone de "More drinks" (Mais bebidas) (apenas em modelos específicos).
- 3 Ajuste as definições da bebida ao seu gosto.
- 4 Prima o botão iniciar/parar  para preparar a bebida selecionada.
  - As suas definições são guardadas no perfil colorido que selecionou.

**i** Pode restaurar as definições de fábrica da máquina (consultar 'Restaurar as definições de fábrica') em qualquer altura.

## Perfil do convidado

A máquina inclui um perfil de convidado. Quando o perfil de convidado é selecionado, o ícone de perfil é desativado. Quando seleciona este perfil, pode personalizar as definições de acordo com as suas preferências, mas as receitas que prepara não serão guardadas.

## Ajustar as definições da máquina

### Definir a dureza da água

 Recomendamos que ajuste a dureza da água para o nível da sua região, de modo a obter o melhor desempenho e uma maior duração da máquina. Deste modo, também evita ter de descalcificar a máquina com demasiada frequência. A predefinição de dureza da água é 4: água dura.

### Utilize a tira de teste de dureza da água fornecida na caixa para determinar a dureza da água na sua região:

- 1 Mergulhe a tira de teste da dureza da água em água da torneira ou mantenha-a sob água corrente durante 1 segundo (Fig. 23).
- 2 Aguarde 1 minuto. O número de quadrados na tira de teste que fiquem vermelhos indicam a dureza (Fig. 24) da água.

### Ajuste a máquina para a dureza da água correta:

- 1 Toque no ícone de Definições  e utilize as setas para cima e para baixo para selecionar "Water hardness" (Dureza da água). Em seguida, prima o ícone de OK para confirmar.
- 2 Utilize os ícones de seta para cima e para baixo para selecionar o nível de dureza da água. O número de quadrados vermelhos selecionados no visor deve corresponder ao número de quadrados vermelhos na tira (Fig. 25) de teste.
- 3 Depois de definir a dureza da água correta, toque no ícone de OK para confirmar.

## Ajustar as definições do moinho

Pode alterar a intensidade do café com o botão de definição de moagem no interior do recipiente para grãos. Quanto mais baixa for a definição de moagem, mais finos os grãos de café serão moídos e mais forte será o café. Pode escolher entre 12 definições diferentes para a moagem.

A máquina foi configurada para retirar o melhor sabor dos grãos de café. Por isso, é recomendável não ajustar as definições do moinho até ter preparado 100 a 150 chávenas (cerca de 1 mês de utilização).

**i** Só pode ajustar as definições de moagem quando a máquina estiver a moer grãos de café. É necessário preparar 2 a 3 bebidas antes de poder sentir toda a diferença de sabor.

**A** Não avance mais do que um nível de cada vez com o botão de definição de moagem para evitar danos no moinho.

- 1 Coloque uma chávena sob o bico de distribuição de café.
- 2 Abra a tampa do depósito de grãos de café.
- 3 Toque no ícone de café espresso e, em seguida, prima o botão iniciar/parar ►■.
- 4 Quando o moinho começar a moer, pressione o botão de definição de moagem e rode-o para a esquerda ou para a direita. (Fig. 26)

## Ajustar outras definições da máquina

Ao tocar no ícone de Definições , pode ajustar as seguintes definições da máquina:

- Dureza da água: pode seleccionar entre 5 níveis, consoante a dureza da água na sua região.
- Tempo de espera: pode seleccionar 15, 30, 60 ou 180 minutos.
- Brilho do visor: pode seleccionar baixo, médio e alto.
- Idioma
- Som: pode ativar ou desativar o sinal sonoro da máquina.
- Temperatura: pode escolher entre 3 temperaturas de preparação para o café.
- Iluminação frontal (apenas em modelos específicos): pode escolher "always on" (sempre acesa), "on during brewing" (acesa durante a preparação) ou "always off" (sempre apagada).
- Unidade de medição: pode escolher entre ml ou oz.

## Restaurar as definições de fábrica

A máquina permite restaurar as definições de fábrica em qualquer altura.

- 1 Toque no ícone de Definições .
- 2 Utilize os ícones de seta para cima e para baixo para seleccionar "Factory settings" (Definições de fábrica). Confirme tocando no ícone de OK.
- 3 Prima o botão iniciar/parar ►■ para confirmar que pretende restaurar as definições.
  - As definições de fábrica são restauradas.

**i** São restaurados os valores predefinidos das seguintes definições de fábrica: dureza da água, tempo de espera, brilho do visor, som, temperatura, iluminação frontal e perfis.

## Retirar e colocar o grupo de preparação

Aceda a [www.philips.com/coffee-care](http://www.philips.com/coffee-care) para obter instruções em vídeo detalhadas sobre como retirar, introduzir e limpar o grupo de preparação.

## Retirar o grupo de preparação da máquina

- 1 Desligue a máquina.
- 2 Retire o depósito de água e abra a porta (Fig. 27) de serviço.

- 3 Pressione o manípulo (Fig. 28) PUSH (EMPURRAR) e puxe pela pega do grupo de preparação para o retirar da máquina (Fig. 29).

## Voltar a introduzir o grupo de preparação

**A** Antes de introduzir o grupo de preparação novamente na máquina, certifique-se de que o mesmo está na posição correta.

- 1 Verifique se o grupo de preparação está na posição correta. A seta no cilindro amarelo no lado do grupo de preparação tem de estar alinhada com a seta preta e N (Fig. 30).
  - Se não estiverem alinhadas, baixe a alavanca até esta tocar na base do grupo (Fig. 31) de preparação.
- 2 Introduza o grupo de preparação novamente no interior da máquina deslizando-o pelas calhas de guia nas partes laterais (Fig. 32) até este encaixar na sua posição com um estalido (Fig. 33). Não prima o botão PUSH (EMPURRAR).
- 3 Feche a porta de serviço e volte a colocar o depósito de água.

## Limpeza e manutenção

Uma limpeza e manutenção regulares mantêm a máquina em ótimas condições e garantem um café com sabor ótimo durante um longo período de tempo e com um fluxo constante.

Consulte a tabela abaixo para obter uma descrição detalhada sobre quando e como deve limpar todas as peças amovíveis da máquina. Pode encontrar informações e instruções em vídeo mais detalhadas em [www.philips.com/coffee-care](http://www.philips.com/coffee-care). Consulte a figura B para obter uma vista geral das peças que podem ser lavadas na máquina de lavar a loiça.

Peças amovíveis	Quando limpar	Como limpar
Grupo de preparação	Semanalmente	Retire o grupo de preparação da máquina (consultar 'Retirar e colocar o grupo de preparação'). Enxague-o sob água corrente (consultar 'Lavar o grupo de preparação em água corrente').
	Mensalmente	Limpe o grupo de preparação com uma pastilha (consultar 'Limpar o grupo de preparação com as pastilhas de remoção do óleo do café') de remoção do óleo do café da Philips.
Acessório para espuma de leite clássico	Após cada utilização	Primeiro, limpe o acessório para espuma de leite colocado na máquina com o programa (consultar 'Limpeza rápida do acessório para espuma de leite clássico') "Quick milk clean" (Limpeza rápida do leite). Em seguida, retire o acessório para espuma de leite da máquina e desmonte-o. Lave todas as peças em água corrente ou na máquina de lavar a loiça.

Peças amovíveis	Quando limpar	Como limpar
Compartimento para café pré-moído	Verifique o compartimento para café pré-moído semanalmente para ver se está obstruído.	Desligue a máquina e retire o grupo de preparação. Abra a tampa do compartimento para café pré-moído e insira o cabo da colher. Mova o cabo para cima e para baixo até o café moído acumulado cair (Fig. 34). Acesse a <a href="http://www.philips.com/coffee-care">www.philips.com/coffee-care</a> para obter instruções em vídeo detalhadas.
Depósito de borras de café	Esvazie o depósito de borras de café quando a máquina pedir. Limpe-o semanalmente.	Retire o depósito de borras de café com a máquina ligada. Enxague-o em água corrente com um pouco de detergente da louça ou lave-o na máquina de lavar louça. <b>O painel frontal do depósito de borras de café (Fig. A15) não pode ser lavado na máquina de lavar a louça.</b>
Tabuleiro de recolha de pingos	Esvazie o tabuleiro de recolha de pingos diariamente ou assim que o indicador vermelho de "tabuleiro de recolha de pingos cheio" sobressair através do tabuleiro de recolha de pingos (Fig. 35). Limpe o tabuleiro de recolha de pingos semanalmente.	Retire o tabuleiro (Fig. 36) de recolha de pingos e enxague-o em água corrente com um pouco de detergente da louça. Também pode colocá-lo na máquina de lavar a louça. <b>O painel frontal do depósito de borras de café (Fig. A15) não pode ser lavado na máquina de lavar a louça.</b>
LatteGo	Após cada utilização	Primeiro, limpe o LatteGo colocado na máquina com o programa (consultar 'Limpeza rápida do LatteGo') "Quick milk clean" (Limpeza rápida do leite). Em seguida, remova-o da máquina e enxague-o em água corrente ou lave-o na máquina de lavar a louça.
Lubrificação do grupo de preparação	A cada 2 meses	Consulte a tabela de lubrificação e lubrifique o grupo de preparação com a graxa (consultar 'Lubrificar o grupo de preparação') da Philips.
Depósito de água	Semanalmente	Enxague o depósito de água debaixo da torneira.
Parte frontal da máquina	Semanalmente	Limpe com um pano não abrasivo.

## Limpar o grupo de preparação

A limpeza regular do grupo de preparação evita que os resíduos de café obstruam os circuitos internos. Visite [www.philips.com/coffee-care](http://www.philips.com/coffee-care) para obter vídeos de assistência sobre como retirar, introduzir e limpar o grupo de preparação.

### Lavar o grupo de preparação em água corrente

1 Retire o grupo (consultar 'Retirar e colocar o grupo de preparação') de preparação.



- 2 Enxague cuidadosamente o grupo de preparação com água. Limpe cuidadosamente o filtro (Fig. 37) superior do grupo de preparação.
- 3 Deixe o grupo de preparação secar ao ar antes de o voltar a colocar. Não seque o grupo de preparação com um pano para impedir a acumulação de fibras no mesmo.

### Limpar o grupo de preparação com as pastilhas de remoção do óleo do café

Utilize apenas as pastilhas de remoção do óleo do café da Philips.

- 1 Toque no ícone de Limpar  e utilize as setas para cima e para baixo para selecionar "Brew group clean" (Limpeza do grupo de preparação).
- 2 Toque no ícone de OK para confirmar e siga as instruções apresentadas no ecrã.

### Lubrificar o grupo de preparação

Para melhorar o desempenho da máquina, sugerimos que lubrifique o grupo de preparação a cada 2 meses para garantir o correto funcionamento das peças móveis.

- 1 Aplique uma camada fina de lubrificante no pistão (peça cinzenta) do grupo (Fig. 38) de preparação.
- 2 Aplique uma camada fina de lubrificante no eixo (peça cinzenta) na parte inferior do grupo (Fig. 39) de preparação.
- 3 Aplique uma camada fina de lubrificante nas calhas em ambos os lados (Fig. 40).

### Limpar o LatteGo (recipiente de leite) (apenas em modelos específicos)

#### Limpeza rápida do LatteGo

- 1 Certifique-se de que o LatteGo está corretamente colocado na máquina (Fig. 10).
- 2 Coloque uma chávena sob o bico de distribuição.
- 3 Toque no ícone de Limpar  e utilize as setas para cima e para baixo para selecionar o programa "Quick milk clean" (Limpeza rápida do leite).
- 4 Toque no ícone de OK para confirmar e siga as instruções apresentadas no ecrã para remover leite que possa ter ficado no interior do circuito de leite.
  - O circuito de leite distribuirá pequenos jatos de água quente.
- 5 Guarde o LatteGo com o leite restante no frigorífico.

#### Limpeza em profundidade do LatteGo

- 1 Retire o LatteGo da máquina (Fig. 41).
- 2 Despeje qualquer leite restante.
- 3 Prima o botão de libertação e retire o recipiente de leite do suporte do LatteGo (Fig. 42).
- 4 Lave todas as peças na máquina de lavar loiça ou em água corrente morna e com um pouco de detergente.

### Limpar o acessório para espuma de leite clássico (apenas em modelos específicos)

#### Limpeza rápida do acessório para espuma de leite clássico

- 1 Certifique-se de que o acessório para espuma de leite clássico está colocado corretamente na máquina (Fig. 13).
- 2 Coloque uma chávena sob o bico de distribuição.

- 3 Toque no ícone de Limpar  e utilize as setas para cima e para baixo para selecionar o programa "Quick milk clean" (Limpeza rápida do leite).
- 4 Toque no ícone de OK para confirmar e siga as instruções apresentadas no ecrã para remover leite que possa ter ficado no interior do acessório para espuma de leite.
  - O circuito de leite distribuirá pequenos jatos de água quente.
- 5 Limpe o acessório para espuma de leite com um pano húmido.

### Limpeza diária do acessório para espuma de leite clássico

- 1 Deixe o acessório para espuma de leite arrefecer completamente.
- 2 Incline o acessório para espuma de leite para a esquerda e retire a parte de metal e a parte (Fig. 43) de silicone.
- 3 Desmonte as três peças (Fig. 44) e enxague-as com água limpa ou lave-as na máquina de lavar a loiça.
- 4 Volte a montar as três peças do acessório para espuma de leite e coloque-o na máquina.

## Filtro de água AquaClean

A sua máquina está equipada com a tecnologia AquaClean. Pode colocar o filtro de água AquaClean no depósito de água para preservar o sabor do café. Também diminui a necessidade de descalcificação ao reduzir a acumulação de calcário na máquina. Pode adquirir filtros de água AquaClean num revendedor local, nos centros de assistência autorizados ou online em

[www.philips.com/parts-and-accessories](http://www.philips.com/parts-and-accessories).

### Instalação do estado do filtro AquaClean

Quando a função AquaClean está ativa, o estado do filtro AquaClean é apresentado permanentemente no visor como uma percentagem.

- Se o estado do filtro AquaClean for igual ou inferior a 10 %, o visor mostrará uma mensagem durante 2 segundos sempre que ligar a máquina. Esta mensagem aconselha a comprar um filtro novo.
- Se o estado do filtro for 0 %, a máquina pede para substituir o filtro AquaClean sempre que ligar a máquina.

### Ativar o filtro de água AquaClean (5 min.)

**i** A máquina não deteta automaticamente a colocação de um filtro no depósito de água. Por conseguinte, tem de ativar cada novo filtro de água AquaClean que instalar no menu "Clean" (Limpar).

Pode ativar o filtro de água AquaClean mesmo depois de a máquina deixar de mostrar a mensagem de ativação do filtro, mas tem de descalcificar a máquina primeiro.

**i** A máquina tem de estar completamente descalcificada para começar a utilizar o filtro de água AquaClean.

Antes de ativar o filtro de água AquaClean, tem de o preparar ao mergulhá-lo em água conforme descrito abaixo. Se não o fizer, em vez de água, pode entrar ar na máquina, o que provoca muito ruído e impede a máquina de preparar café.

- 1 Toque no ícone de Limpar  e utilize as setas para cima e para baixo para selecionar "AquaClean".
- 2 Toque no ícone de OK para confirmar.
- 3 Toque no ícone de OK novamente quando o ecrã de ativação for apresentado. Siga as instruções no ecrã.

- 4 Sacuda o filtro durante cerca de 5 segundos (Fig. 45).
- 5 Mergulhe o filtro voltado ao contrário num jarro de água fria e sacuda-o/pressione-o.
- 6 Introduza o filtro na vertical na ligação do filtro do depósito de água. Deposite o filtro no ponto (Fig. 47) mais baixo possível.
- 7 Encha o depósito de água com água limpa e volte a colocá-lo na máquina.
- 8 Se estiver colocado, retire o LatteGo (apenas em modelos específicos).
- 9 Coloque uma taça sob o bico de distribuição de água quente/acessório para espuma de leite.
- 10 Prima o botão iniciar/parar ►■ para iniciar o processo de ativação.
- 11 É distribuída água quente através do bico de distribuição de água quente ou do acessório para espuma de leite durante 1 minuto.
- 12 O filtro está agora corretamente ativado.

## Substituir o filtro de água AquaClean (5 min.)

Após passarem 95 litros de água pelo filtro, este deixa de funcionar. O indicador de estado do AquaClean fica a 0 % para o lembrar de substituir o filtro. Desde que o indicador de estado do AquaClean seja mostrado no visor, pode substituir o filtro sem ter de descalcificar a máquina primeiro. Se não substituir o filtro de água AquaClean a tempo, o indicador de estado do AquaClean desaparece após algum tempo. Nesse caso, ainda pode substituir o filtro, mas tem de descalcificar a máquina primeiro.

Quando o indicador de estado do AquaClean ficar a 0 % ou a máquina o lembrar de substituir o filtro AquaClean:

- 1 Retire o filtro de água AquaClean usado.
- 2 Instale um filtro novo e ative-o conforme descrito no capítulo "Ativar o filtro de água AquaClean (5 min.)".

**i** Substitua o filtro de água AquaClean, pelo menos, de 3 em 3 meses, mesmo que a máquina ainda não indique que a substituição é necessária.

## Procedimento de descalcificação (30 min.)

Utilize apenas o anticalcário da Philips. Em nenhuma circunstância, deve utilizar um anticalcário à base de ácido sulfúrico, ácido hidrocloreídrico, ácido sulfamínico ou ácido acético (vinagre), uma vez que estes podem danificar o circuito de água da máquina e não dissolver o calcário corretamente. A não utilização do anticalcário da Philips invalida a garantia. A não descalcificação do aparelho também invalida a garantia. Pode adquirir a solução de descalcificação da Philips na loja online, em [www.philips.com/coffee-care](http://www.philips.com/coffee-care).

Quando for necessário descalcificar a máquina, será mostrada uma mensagem no visor.

- 1 Toque no ícone de Limpar  na interface de utilizador e selecione "Descaling" (Descalcificação) no menu.
- 2 Siga as instruções no ecrã.
- 3 Se estiver colocado, retire o LatteGo ou o acessório para espuma de leite.
- 4 Retire o tabuleiro de recolha de pingos e o depósito de borras de café, esvazie-os e coloque-os novamente no lugar.
- 5 Retire o depósito de água e esvazie-o. Em seguida, retire o filtro de água AquaClean.
- 6 Verta a embalagem completa do anticalcário da Philips no depósito de água e, em seguida, encha-o de água até à indicação (Fig. 48) Calc/Clean. Depois, volte a colocá-lo na máquina.
- 7 Coloque um recipiente grande (1,5 l) sob o bico de distribuição de café e sob o bico de distribuição de água.

- 8 Prima o botão iniciar/parar ► para iniciar o processo de descalcificação. O procedimento de descalcificação dura cerca de 30 minutos e é composto por um ciclo de descalcificação e um ciclo de enxaguamento.
- 9 Aguarde até a máquina parar de distribuir água. Encha novamente o depósito de água quando a mensagem aparecer no visor. O procedimento de descalcificação termina quando a máquina parar de distribuir água.
- 10 Instale e ative um novo filtro de água AquaClean no depósito de água.
  - Quando o procedimento de descalcificação terminar, a máquina lembra-o que deve instalar o novo filtro (consultar 'Substituir o filtro de água AquaClean (5 min.)') de água AquaClean.

 Sugestão: A utilização do filtro AquaClean reduz a necessidade de descalcificação.

## O que fazer se o procedimento de descalcificação for interrompido

Pode sair do procedimento de descalcificação ao premir o botão ligar/desligar no painel de controlo. Se o procedimento de descalcificação for interrompido antes de estar completamente concluído, faça o seguinte:

- 1 Esvazie e enxague o depósito de água cuidadosamente.
- 2 Encha o depósito de água com água limpa até à indicação Calc/Clean e volte a ligar a máquina. A máquina vai aquecer e executar um ciclo de enxaguamento automático.
- 3 Antes de preparar qualquer bebida, execute um ciclo de enxaguamento manual. Para efetuar um ciclo de enxaguamento manual, primeiro distribua meio depósito de água quente ao selecionar repetidamente a função de água quente e, em seguida, prepare 2 chávenas de café pré-moído sem adicionar café moído.

 Se o procedimento de descalcificação não tiver sido concluído, deverá executar outro procedimento de descalcificação logo que possível.

## Encomendar acessórios

Para limpar e descalcificar a máquina, utilize apenas os produtos de manutenção da Philips. Estes produtos podem ser adquiridos num revendedor local, nos centros de assistência autorizados ou online em [www.philips.com/parts-and-accessories](http://www.philips.com/parts-and-accessories). Para obter uma lista completa de peças sobressalentes online, introduza o número do modelo da sua máquina. Pode encontrar o número do modelo no interior da porta de serviço.

Produtos de manutenção e referências:

- Solução anticalcário CA6700
- Filtro de água AquaClean CA6903
- Graxa para o grupo de preparação HD5061
- Pastilhas de remoção do óleo do café CA6704

 Os filtros Brita não são compatíveis com esta máquina.

## Resolução de problemas

Este capítulo resume os problemas mais comuns que podem surgir na máquina. Estão disponíveis vídeos de assistência e uma lista completa das perguntas mais frequentes em

[www.philips.com/coffee-care](http://www.philips.com/coffee-care). Se não conseguir resolver o problema, contacte o Centro de Apoio ao Cliente no seu país. Para os dados de contacto, consulte o folheto de garantia.

## Ícones de advertência

### Ícone de advertência

### Solução



O ícone de "depósito de água vazio" aparece no visor.

- O depósito de água está quase vazio. Encha o depósito de água com água limpa até à indicação de nível máximo.
- O depósito da água não está na sua posição. Volte a colocar depósito de água.



O ícone de "adicionar café em grão" aparece no visor.

- Encha o depósito de grãos de café.



O ícone de "esvaziar depósito de borras de café" aparece no visor.

- O depósito de borras de café está cheio. Retire e esvazie o depósito de borras de café com a máquina ligada. Aguarde 5 segundos antes de voltar a colocá-lo na máquina.



O ícone de "inserir grupo de preparação" aparece no visor.

- O grupo de preparação não está colocado ou não está colocado corretamente. Retire o grupo de preparação e assegure-se de que o encaixa na posição correta. Consulte o capítulo "Retirar e colocar o grupo de preparação" para obter instruções passo a passo.

## Códigos de erro

Abaixo pode encontrar uma lista dos códigos de erro para problemas que pode resolver sem recorrer à assistência. Estão disponíveis instruções em vídeo em [www.philips.com/coffee-care](http://www.philips.com/coffee-care). Se for apresentado outro código de erro, contacte o Centro de Apoio ao Cliente da Philips no seu país. Para os dados de contacto, consulte o folheto de garantia.

### Código de erro

### Problema

### Solução possível

01	O funil de café está obstruído.	Desligue a máquina e retire a ficha da tomada. Retire o grupo de preparação. Em seguida, abra a tampa do compartimento para café pré-moído e insira o cabo da colher. Mova o cabo para cima e para baixo até o café moído acumulado cair. Visite <a href="http://www.philips.com/coffee-care">www.philips.com/coffee-care</a> para obter instruções em vídeo detalhadas.
03	O grupo de preparação está sujo ou não está bem lubrificado.	Desligue a máquina. Enxague o grupo de preparação com água limpa, deixe-o secar ao ar e, em seguida, lubrifique-o. Consulte o capítulo "Limpar o grupo de preparação" ou visite <a href="http://www.philips.com/coffee-care">www.philips.com/coffee-care</a> para obter instruções em vídeo detalhadas. Em seguida, ligue a máquina de novo.
04	O grupo de preparação não está posicionado corretamente.	Desligue a máquina. Retire o grupo de preparação e volte a colocá-lo. Certifique-se de que o grupo de preparação está na posição correta antes de o introduzir. Consulte o capítulo "Manusear o grupo de preparação" ou visite <a href="http://www.philips.com/coffee-care">www.philips.com/coffee-care</a> para obter instruções em vídeo detalhadas. Em seguida, ligue a máquina de novo.

<b>Código de erro</b>	<b>Problema</b>	<b>Solução possível</b>
05	Há ar no circuito de água.	Reinicie a máquina desligando-a e ligando-a novamente. Se resultar, encha 2 a 3 chávenas com água quente. Descalcifique a máquina se não o tiver feito durante um longo período de tempo.
	O filtro AquaClean não foi devidamente preparado antes da instalação ou está obstruído.	Retire o filtro AquaClean e experimente tirar um café de novo. Se resultar, certifique-se de que prepara o filtro AquaClean devidamente antes de o colocar de novo. Volte a colocar o filtro AquaClean no depósito de água. Se não resultar, significa que o filtro pode estar obstruído e precisa de o substituir.
11	A máquina tem de se adaptar à temperatura ambiente.	Aguarde algum tempo para que a máquina se adapte à temperatura ambiente depois de exposta à temperatura de transporte/exterior. Desligue a máquina durante 30 minutos e volte a ligá-la. Se não funcionar, contacte o Centro de Apoio ao Cliente no seu país. Para os dados de contacto, consulte o folheto de garantia.
14	A máquina está demasiado quente.	Desligue a máquina e volte a ligá-la após 30 minutos.

## Tabela de resolução de problemas

Este capítulo resume os problemas mais comuns que podem surgir na máquina. Estão disponíveis vídeos de assistência e uma lista completa das perguntas mais frequentes em [www.philips.com/coffee-care](http://www.philips.com/coffee-care). Se não conseguir resolver o problema, contacte o Centro de Apoio ao Cliente no seu país. Para os dados de contacto, consulte o folheto de garantia.

<b>Problema</b>	<b>Causa</b>	<b>Solução</b>
Existem alguns resíduos de café dentro da minha máquina nova.	Esta máquina foi testada com café.	Embora tenha sido limpa cuidadosamente, poderá conter alguns resíduos de café. No entanto, a máquina é totalmente nova.
O tabuleiro de recolha de pingos enche rapidamente ou existe sempre alguma água no mesmo.	É normal. A máquina utiliza água para enxaguar o circuito interno e o grupo de preparação. Alguma da água passa pelo sistema interno diretamente para o tabuleiro de recolha de pingos.	Esvazie o tabuleiro de recolha de pingos diariamente ou assim que o indicador vermelho de "tabuleiro de recolha de pingos cheio" sobressair através da tampa do tabuleiro. Sugestão: coloque uma chávena sob o bico de distribuição para recolher a água de enxaguamento que sai.
O ícone de "esvaziar depósito de borras de café" permanece aceso.	Esvaziou o depósito de borras de café com a máquina desligada ou voltou a colocá-lo com demasiada rapidez.	Esvazie sempre o depósito de borras de café com a máquina ligada. Retire o depósito de borras de café, aguarde pelo menos 5 seg. e volte a colocá-lo.

Problema	Causa	Solução
A máquina pede para esvaziar o depósito de borras de café, apesar de o depósito não estar cheio.	A máquina não repôs o contador a última vez que esvaziou o depósito de borras de café.	Aguarde cerca de 5 segundos depois de voltar a colocar o depósito de borras de café. Deste modo, o contador de borras de café será reposto a zero e o número de borras de café será contabilizado corretamente.
		Esvazie sempre o depósito de borras de café com a máquina ligada. Se esvaziar o depósito de borras de café enquanto a máquina está desligada, o contador de borras de café não será reposto.
O depósito de borras de café está demasiado cheio e a luz de "esvaziar depósito de borras de café" não apareceu no visor.	Retirou o tabuleiro de recolha de pingos sem esvaziar o depósito de borras.	Quando retirar o tabuleiro de recolha de pingos, esvazie também o depósito de borras de café, mesmo que tenha apenas algumas borras de café. Isto assegura que o contador de borras de café é reposto a zero e que o número de borras de café é contabilizado corretamente.
Não consigo retirar o grupo de preparação.	O grupo de preparação não está na posição correta.	Reponha a máquina da seguinte forma: feche a porta de serviço e volte a colocar o depósito de água. Desligue e volte a ligar a máquina e aguarde que os ícones de bebida se iluminem. Experimente retirar novamente o grupo de preparação. Consulte o capítulo "Retirar e colocar o grupo de preparação" para obter instruções passo a passo.
Não consigo introduzir o grupo de preparação.	O grupo de preparação não está na posição correta.	Reponha a máquina da seguinte forma: feche a porta de serviço e volte a colocar o depósito de água. Deixe de fora da máquina o grupo de preparação. Desligue a máquina e retire a ficha da tomada. Aguarde 30 segundos, ligue a ficha, volte a ligar a máquina e aguarde que os ícones de bebida se iluminem. Em seguida, coloque o grupo de preparação na posição correta e volte a introduzi-lo na máquina. Consulte o capítulo "Retirar e colocar o grupo de preparação" para obter instruções passo a passo.
O café fica aguado.	O grupo de preparação está sujo ou precisa de ser lubrificado.	Retire o grupo (consultar 'Retirar o grupo de preparação da máquina') de preparação, enxague-o em água corrente e deixe-o a secar. Em seguida, lubrifique as peças (consultar 'Lubrificar o grupo de preparação') móveis.

Problema	Causa	Solução
	A máquina está a executar o procedimento de ajuste automático. Este procedimento é iniciado automaticamente quando utiliza a máquina pela primeira vez, quando muda para outro tipo de grãos de café ou após um longo período sem ser utilizada.	Comece por preparar 5 chávenas de café para permitir à máquina realizar o procedimento de ajuste automático.
	O moinho está definido para um nível demasiado grosso.	Ajuste o moinho para uma definição mais fina (baixa). Prepare 2 a 3 bebidas para poder sentir toda a diferença de sabor.
O café não está bem quente.	A temperatura é demasiado baixa.	Ajuste a temperatura para o valor máximo. Para ajustar a temperatura, prima o ícone  de definições.
	Uma chávena fria reduz a temperatura da bebida.	Pré-aqueça as chávenas ao enxaguá-las com água quente.
	Adicionar leite reduz a temperatura da bebida.	Independentemente de adicionar leite quente ou frio, o leite reduz sempre ligeiramente a temperatura do café. Pré-aqueça as chávenas ao enxaguá-las com água quente.
O café não sai ou sai lentamente.	O filtro de água AquaClean não foi devidamente preparado para a instalação.	Retire o filtro AquaClean e distribua alguma água quente. Se isto resultar, o filtro de AquaClean não estava devidamente instalado. Reinstale e ative o filtro AquaClean e siga todos os passos descrito no capítulo "Ativar o filtro de água AquaClean".
		Após um longo período sem ser utilizado, tem de preparar o filtro de água AquaClean para utilização novamente e distribuir 2 a 3 chávenas de água quente.
	O filtro de água AquaClean está obstruído.	Substitua o filtro de água AquaClean de 3 em 3 meses. Um filtro com mais de 3 meses pode ficar obstruído.
	O moinho está definido para um nível demasiado fino.	Ajuste o moinho para uma definição mais grossa (alta). Tenha em atenção que isto pode afetar o sabor do café.
	O grupo de preparação está sujo.	Retire o grupo de preparação e enxague-o sob água corrente (consultar 'Lavar o grupo de preparação em água corrente').



<b>Problema</b>	<b>Causa</b>	<b>Solução</b>
	O bico de distribuição de café está sujo.	Limpe o bico de distribuição de café e os respetivos orifícios com um limpador ou uma agulha.
	O compartimento para café pré-moído está obstruído	Desligue a máquina e retire o grupo de preparação. Abra a tampa do compartimento para café pré-moído e insira o cabo da colher. Mova o cabo para cima e para baixo até o café moído acumulado cair (Fig. 34).
	O circuito da máquina está entupido com calcário.	Descalcifique a máquina com o anticalcário da Philips. Proceda à descalcificação sempre que a máquina o solicitar.
O leite não faz espuma.	Máquinas com LatteGo: O LatteGo está incorretamente montado.	Certifique-se de que o recipiente de leite está corretamente encaixado no suporte do LatteGo (ouve-se um estalido) (consultar 'Montar o LatteGo (apenas em modelos específicos)').
	Máquinas com LatteGo: o recipiente de leite e/ou o suporte do LatteGo estão sujos.	Desmonte o LatteGo e enxague as duas peças em água corrente ou lave-as na máquina de lavar loiça.
	Máquinas com o acessório para espuma de leite clássico: o acessório para espuma de leite está incorretamente montado.	Certifique-se de que o acessório para espuma de leite clássico é montado (consultar 'Montar o acessório para espuma de leite clássico (apenas em modelos específicos)') corretamente.
	O tipo de leite utilizado não é apropriado para a preparação de espuma.	Os diferentes tipos de leite produzem diferentes quantidades e qualidades de espuma. Testámos os seguintes tipos de leite que obtiveram bons resultados em termos de espuma de leite: leite de vaca meio gordo ou gordo e leite sem lactose.
A parte inferior do recipiente para leite do LatteGo está a derramar leite.	O suporte e o recipiente para leite não estão corretamente encaixados.	Insira primeiro a parte superior do recipiente para leite por baixo do gancho na parte superior do suporte. Em seguida, encaixe a parte inferior do recipiente para leite. Ouvirá um clique quando as duas peças encaixarem.
	O recipiente de leite e/ou o suporte do LatteGo estão sujos.	Desmonte o LatteGo e enxague as duas peças em água corrente ou lave-as na máquina de lavar loiça.

Problema	Causa	Solução
A máquina parece ter uma fuga.	A máquina utiliza água para enxaguar o circuito interno e o grupo de preparação. Esta fuga de água passa pelo sistema interno diretamente para o tabuleiro de recolha de pingos. É normal.	Esvazie o tabuleiro de recolha de pingos diariamente ou assim que o indicador de "tabuleiro de recolha de pingos cheio" sobressair através da tampa do tabuleiro. Sugestão: Coloque uma chávena sob o bico de distribuição para recolher a água de enxaguamento e reduzir a quantidade de água no tabuleiro de recolha de pingos.
	O tabuleiro de recolha de pingos está demasiado cheio e transbordou, fazendo parecer que a máquina está com uma fuga.	Esvazie o tabuleiro de recolha de pingos diariamente ou assim que o indicador de "tabuleiro de recolha de pingos cheio" sobressair através da tampa do tabuleiro.
	O depósito de água não foi completamente inserido, existe uma fuga no depósito de água e está a entrar ar na máquina.	Certifique-se de que o depósito de água está na posição correta: retire-o e volte a colocá-lo, empurrando-o o mais possível para dentro.
	O grupo de preparação está sujo/obstruído.	Enxague o grupo de preparação.
	A máquina não está colocada numa superfície horizontal.	Coloque a máquina numa superfície horizontal para que o tabuleiro de recolha de pingos não transborde e o indicador de "tabuleiro de recolha de pingos cheio" funcione corretamente.
Não consigo ativar o filtro de água AquaClean e a máquina pede uma descalcificação.	O filtro não foi instalado ou substituído a tempo após o visor mostrar o lembrete do AquaClean. Isto significa que a máquina já não está completamente descalcificada.	Descalcifique a máquina primeiro e, em seguida, instale o filtro de água AquaClean.
O filtro de água novo não cabe no compartimento.	Está a tentar instalar um filtro diferente do filtro de água AquaClean da Philips.	Apenas o filtro de água AquaClean da Philips encaixa na máquina.
	O vedante de borracha no filtro de água AquaClean não está colocado corretamente.	Volte a colocar o vedante de borracha no filtro de água AquaClean.
A máquina está a fazer um ruído alto.	É normal que a máquina faça algum ruído durante a utilização.	Se a máquina começar a fazer um tipo de ruído diferente, limpe o grupo de preparação e lubrifique-o (consultar "Lubrificar o grupo de preparação").
	O filtro de água AquaClean não foi devidamente preparado e está a entrar ar na máquina.	Retire o filtro de água AquaClean do depósito de água e prepare-o devidamente para utilização antes de voltar a colocar. Consulte o capítulo "Filtro de água AquaClean" para obter instruções passo a passo.

Problema	Causa	Solução
	O depósito de água não foi completamente inserido e está a entrar ar na máquina.	Certifique-se de que o depósito de água está na posição correta: retire-o e volte a colocá-lo, empurrando-o o mais possível para dentro.

## Especificações técnicas

O fabricante reserva-se o direito de melhorar as especificações técnicas do produto. Todas as quantidades predefinidas são aproximadas.

Descrição	Valor
Tamanho (L x A x P)	246 x 377 x 434 mm
Peso	7-7.5 kg
Comprimento do cabo de alimentação	1200 mm
Depósito de água	1,8 litros
Capacidade do depósito de grãos de café	275 g
Capacidade do recipiente para café moído	12 borras
Capacidade do LatteGo (recipiente de leite)	250 ml
Altura ajustável do bico	88-145 mm
Tensão nominal - Consumo de energia - Fonte de alimentação	Consulte a etiqueta de dados no interior da porta de serviço (Fig. A11)

# Sisältö

Laitteen yleiskuvaus (kuva A)	199
Ohjauspaneeli	199
Johdanto	200
Käyttöönotto	201
Juomien valmistaminen	202
Juomien mukauttaminen	205
Laitteen asetusten säätäminen	205
Kahviyksikön poistaminen ja asettaminen paikalleen	207
Puhdistus ja huolto	207
AquaClean-vesisuodatin	210
Kalkinpoisto (30 min)	211
Lisävarusteiden tilaaminen	212
Vianmäärittäminen	212
Tekniset tiedot	218

## Laitteen yleiskuvaus (kuva A)

A1 Ohjauspaneeli	A10 Huoltoluukku
A2 Kuppitelineri	A11 Tyypinumeron sisältävä tietotarra
A3 Esijauhetun kahvin säiliö	A12 Vesisäiliö
A4 Kahvipapusaaliön kansi	A13 Vesisuutin
A5 Säädetty kahvisuutin	A14 Sakkasäiliö
A6 Virtajohdon liitäntä	A15 Kahvijauhesäiliön etupaneeli
A7 Jauhatuksen säätönappi	A16 Tippa-alustan suojus
A8 Kahvipapusaaliö	A17 Tippa-alusta
A9 Kahviyksikkö	A18 Tippa-astia täynnä -ilmaisin

### Lisätarvikkeet

A19 Virtajohto	A23 Veden kovuuden testiliuska
A20 Rasvatuubi	A24 Perinteinen maidonvaahdotin (vain tietyissä malleissa)
A21 AquaClean-vesisuodatin	A25 LatteGo-yksikkö (maitosäiliö) (vain tietyissä malleissa)
A22 Mittalusikka	





## Ohjauspaneeli

Tästä espressokeittimestä on saatavilla useita versioita, joissa on erilaiset ohjauspaneelit. Jokaisella versiolla on oma tyyppinumeronsa. Tyyppinumero on merkitty huoltoluukun sisäpuolella olevaan

tietotarraan (kuva A11). Löydät tyypinumeron myös napauttamalla Asetukset  -kuvaketta ja valitsemalla Support (Tuki).

Saat yleiskuvan kaikista painikkeista ja kuvakkeista kuvista C, D ja E. Löydät kuvauksen alta. Voit vierittää näytössä ylä- ja alanuolikuvakkeilla ja tehdä valintoja tai vahvistaa valinnat napauttamalla OK-kuvaketta.

## Kaikki tyypit (kuvat C/D/E)

C1/D1/E1 Yhden kosketuksen juomakuvakkeet	C3. Siirtymiskuvakkeet (ylös, alas, takaisin, OK)	C6. Puhdistusvalikko 
C2. Käynnistys-  painike	C4. Näyttö	C7. Henkilökohtaiset profiilit 
D2/E2 Valikko, jossa on muita juomia	C5. Laitteen asetukset 	C8. Virtapainike

## Vain EP4327, EP4324 ja EP4321 (kuva C)

C1 Yhden kosketuksen juomakuvakkeet: Espresso, Coffee, Americano, Caffé Crema, Ristretto, Hot Water ja Steam

## Vain EP4349, EP4346, EP4343 ja EP4341 (kuva D)

D1 Yhden kosketuksen juomakuvakkeet: Espresso, Coffee, Americano, Cappuccino, Latte Macchiato, Café au lait

## Vain EP5447, EP5446, EP5444, EP5443 ja EP5441 (kuva E)

E1 Yhden kosketuksen juomakuvakkeet: Espresso, Coffee, Americano, Cappuccino, Latte Macchiato, Café au lait

## Johdanto

Kiitos, että ostit Philipsin täysin automaattisen kahvinkeitin. Saat parhaan mahdollisen hyödyn Philipsin palveluista rekisteröimällä tuotteesi osoitteessa [www.philips.com/registeryourcoffee.com](http://www.philips.com/registeryourcoffee.com) tai skannaamalla tässä lehtisessä olevan QR-koodin (kuva 1).

Lue erillinen turvallisuuslehtinen huolellisesti ennen laitteen ensimmäistä käyttökertaa ja säilytä se vastaisen varalle.

Philips tarjoaa tukea usealla tavalla, jotta pääset alkuun ja pystyt hyödyntämään laitetta parhaalla mahdollisella tavalla. Pakkauksen sisältö:

- 1 Tämä käyttöopas, jossa on kuvapohjaisia käyttöohjeita ja yksityiskohtaisempia tietoja puhdistuksesta ja huollosta.
- 2 Erillinen turvallisuuslehtinen, jossa on tietoja laitteen turvallisesta käytöstä.
- 3 Verkkotukea (usein kysytyt kysymykset, elokuvia jne.) saat skannaamalla tämän lehtisen kannessa olevan QR-koodin tai siirtymällä osoitteeseen [www.philips.com/coffee-care](http://www.philips.com/coffee-care). Löydät QR-koodin myös napauttamalla Settings (Asetukset)  -kuvaketta ja valitsemalla tuen.

**i** Laitteen testauksessa on käytetty kahvia. Vaikka se on puhdistettu huolellisesti, laitteeseen on voinut jäädä kahvijäämiä. Takaamme kuitenkin, että laite on täysin uusi.

Laitte säättää automaattisesti mahdollisimman hyvältä maistuvan kahvin valmistamiseen tarvittavan jauhetun kahvin määrää. Sinun on valmistettava viisi kupillista kahvia, jotta laite voi suorittaa itsesäädöt.

Huuhtele LatteGo-yksikkö (maitosäiliö) tai perinteinen maidonvaahdotin ennen ensimmäistä käyttökertaa.

## Käyttöönotto

Language

Español  
Italiano  
Nederlands  
English

OK

Language

Español  
Italiano  
Nederlands  
English

OK

You are about to set the language to English. Press start/stop to confirm.

OK

Water hardness

Follow the next steps to set the correct water hardness level.

OK

Water hardness

0  
1  
2  
3  
4

OK

Water hardness

You selected 3 red squares. Press OK to confirm.

OK

Filling water circuit

Filling ...

Heating up

Heating ...

Rinsing

Rinsing ...

OK

AquaClean

Use AquaClean filter to enjoy 5000 cups without descaling

AquaClean

Would you install an AquaClean filter? Press OK to confirm Press ↶ to refuse

OK

5 sec.

30 sec.

OK

OK

Almost ready. Fill beans, refill water tank and enjoy your coffee.

OK

Register your product

Visit [www.philips.com](http://www.philips.com)

OK

## LatteGo-yksikön kokoaminen (vain tietyissä malleissa)



## Perinteisen maidonvaahdottimen kokoaminen (vain tietyissä malleissa)

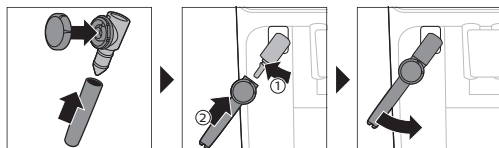

# Juomien valmistaminen

## Yleiset vaiheet

- 1 Täytä vesisäiliö vesijohtovedellä ja kahvipapusaäiliö kahvipavuilla.
- 2 Työnnä pieni pistoke laitteen takaosassa olevaan liitäntään. Liitä pistoke pistorasiaan.
- 3 Käynnistä laite painamalla virtapainiketta.
  - Laite käynnistää kuumenemiseen ja suorittaa automaattisen huuhtelun.
  - Kun kaikki juomakuvakkeiden merkkivalot palavat jatkuvasti, laite on valmiina käyttöön.
- 4 Aseta kuppi kahvisuuttimen alle. Säädä kahvisuuttimen korkeus käytettävän (kuva 2) kupin tai lasin koon mukaan liu'uttamalla suutinta ylös- tai alaspäin.

## Kahvin valmistaminen kahvipavuista

- 1 Jos haluat valmistaa kahvia, napauta haluamasi (kuva 3) juoman kuvaketta tai More Drinks (Muita juomia) -kuvaketta (kuva 4) (vain tietyissä malleissa).
  - Voit nyt säätää juomaa oman makusi (kuva 5) mukaan. Säädä kahvin vahvuutta ylä- ja alanuoli (kuva 6)kuvakkeilla. Napauta OK-kuvaketta, jos haluat säätää muita asetuksia (kuva 7).
- 2 Aloita valitun juoman valmistaminen milloin tahansa painamalla käynnistyspainiketta ►►.
- 3 Jos haluat lopettaa kahvin annostelun, ennen kuin laite on valmis, paina käynnistyspainiketta ►► uudelleen.

**i** Jos haluat valmistaa kaksi annosta kahvia samaan aikaan, napauta juomakuvaketta kaksi kertaa tai valitsemalla erityisessä palkissa vierivän 2x-kuvakkeen.

**⚠** Älä käytä sokeroituja tai maustettuja kahvipapuja.

## Maitopohjaisten juomien valmistaminen LatteGo-yksikön (maitosäiliön) avulla

**A** LatteGo-yksikkö koostuu maitosäiliöstä, kehikosta ja säilytyskannesta. Varmista ennen maitosäiliön täyttämistä, että kehikko ja maitosäiliö on koottu oikein. Muussa tapauksessa se voi vuotaa.

- 1 Kokoa LatteGo-yksikkö asettamalla ensin maitosäiliön yläosa kehikon (kuva 8) yläosassa olevan koukun alle. Paina sitten maitosäiliön alaosa sisään. Kuulet napsahduksen, kun se lukkiutuu paikalleen (kuva 9).

Huomautus: Varmista, että maitosäiliö ja kehikko ovat puhtaita, ennen kuin liität ne toisiinsa.

- 2 Kallista LatteGo-yksikköä hieman ja aseta se kuumavesisuuttimeen (kuva 10). Paina sitten sitä sisään, kunnes se lukkiutuu paikalleen (kuva 11).
- 3 Täytä LatteGo-yksikkö maidolla (kuva 12). Täytä maitosäiliö enintään maksimimerkkiin asti.

**i** Jos olet mukauttanut maidon määrän, maitoa on ehkä lisättävä enemmän tai vähemmän kuin tämän juoman merkintä LatteGo-yksikössä osoittaa.

**v** Käytä ihanteellisen tuloksen varmistamiseksi aina jääkaapista otettua maitoa.

- 4 Aseta kuppi valumisastian päälle.
- 5 Valitse toinen juoma (katso 'Juomien mukauttaminen') napauttamalla haluamasi maitopohjaisen juoman kuvaketta tai More Drinks (Muita juomia) -kuvaketta (vain tietyissä malleissa).
  - Voit nyt säätää juomaa mieltymyksiäsi mukaan.
- 6 Paina käynnistyspainiketta ►■.
  - Kun valmistat cappuccinon, flat whiten tai latte macchiaton, laite annostelee ensin maidon ja sitten kahvin. Kun keität caffè lattea tai ranskalaista maitokahvia, laite annostelee ensin kahvin ja sitten maidon.
  - Jos haluat lopettaa maidon annostelun, ennen kuin laite on annostellut esimääritetyn määrän, paina käynnistyspainiketta ►■.
- 7 Jos haluat lopettaa koko juoman (maidon ja kahvin) annostelun, ennen kuin laite on valmis, pidä käynnistyspainiketta ►■ painettuna.

## Maidon vaahdottaminen tai lämmittäminen perinteisellä maidonvaahdottimella

**v** Käytä vaahdon parhaan mahdollisen laadun varmistamiseksi aina jääkaapista otettua maitoa.

- 1 Kallista laitteen mustaa silikonikahvaa vasemmalle ja työnnä maidonvaahdotin sen (kuva 13) päälle.
- 2 Kaada maitokannuun noin 100 ml maitoa cappuccinoa ja noin 150 ml maitoa latte macchiatoa varten.
- 3 Aseta maidonvaahdotin noin 1 cm maitoon.
- 4 Napauta höyrykuvaketta (kuva 14).
- 5 Kierrä perinteisen maidonvaahdotin nuppi maidon vaahdotuksen kuvakkeen (kuva 15) kohdalle, jos haluat vaahdottaa maitoa. Kierrä perinteisen maidonvaahdotin nuppi tasaisen maidon kuvakkeen (kuva 16) kohdalle, jos haluat lämmittää maitoa.
- 6 Varmista, että perinteisen maidonvaahdotin nupissa oleva kuvake on kohdistettu mustaan nuoleen.
- 7 Käynnistä (kuva 17) laite painamalla käynnistyspainiketta ►■.
  - Laite alkaa lämmitä, maitoon lisätään höyryä, ja maito vaahdottuu tai lämpenee.
- 8 Kun maitokannussa on haluttu määrä vaahtoa tai maito on saavuttanut halutun lämpötilan, lopeta maidon vaahdotus tai lämmitys painamalla käynnistyspainiketta ►■ uudelleen.



**i** Älä koskaan höyrytä maitoa enempää kuin 90 sekuntia. Höyrytys lopetetaan automaattisesti 90 sekunnin kuluttua.

**i** Maitokannua ei tarvitse siirtää maidon vaahdotuksen aikana maitovaahdon parhaan mahdollisen laadun varmistamiseksi.

## Lisäannos (ExtraShot) (vain tietyissä malleissa)

Laitteella voit lisätä kahviisi ja maitojuomiisi lisäannoksen ristrettoa, jos haluat esimerkiksi vahvempaa kahvia.

- 1 Aseta kuppi suuttimen alle.
- 2 Valitse juoma napauttamalla jotakin yhden kosketuksen juomakuvaketta tai More Drinks (Muita juomia) -kuvaketta (vain tietyissä malleissa).
- 3 Aseta vahvuus ylänuolipainikkeella enimmäistasolle ja valitse sitten ExtraShot-toiminto (kuva 18).
- 4 Napauta OK-kuvaketta, jos haluat mukauttaa muita asetuksia. Aloita sitten juoman valmistaminen painamalla käynnistyskuvaketta ►■.
- 5 Jos haluat lopettaa juoman annostelun ennen kuin laite on valmis, paina käynnistyskuvaketta ►■ uudelleen.

**i** Kun olet valinnut ExtraShot-toiminnon, voit valmistaa vain yhden kahvin kerrallaan.

## Kahvin valmistus esijauhetusta kahvista

Voit halutessasi käyttää kahvipapuruja sijaan esijauhettua kahvia, jos haluat esimerkiksi valmistaa muunlaista tai kofeiinitonta kahvia.

- 1 Avaa esijauhetun kahvin säiliön kansi ja lisää yksi tasamittainen esijauhettua kahvia säiliöön (kuva 19). Sulje kansi.
- 2 Valitse toinen juoma napauttamalla jotakin yhden kosketuksen juomakuvaketta tai More Drinks (Muita juomia) -kuvaketta (vain tietyissä malleissa).
- 3 Valitse esijauhetun kahvin toiminto. Voit tehdä tämän kahdella tavalla:
  - asettamalla vahvuuden alanuolipainikkeella vähimmäistasolle ja valitsemalla sitten esijauhetun kahvin toiminnon
  - painamalla Asetukset ⚙️ -kuvaketta ja valitsemalla alanuolipainikkeella esijauhetun kahvin toiminnon.
- 4 Jos haluat lopettaa kahvin annostelun, ennen kuin laite on valmis, paina käynnistyspainiketta ►■ uudelleen.

**i** Kun valitset esijauhetun kahvin toiminnon,  
 - se tallennetaan automaattisesti  
 - voit valmistaa samanaikaisesti vain yhden kahvin  
 - et voi valita toista kahvin vahvuutta.

## Kuumen veden annostelu

- 1 Jos LatteGo-yksikkö tai maidonvaahdotin on kiinnitetty laitteeseen, irrota se.
- 2 Aseta kuppi vesisuuttimen alle.
- 3 Valitse kuuma vesi napauttamalla Hot Water (Kuuma vesi) -kuvaketta (vain tietyissä malleissa) tai More Drinks (Muita juomia) -kuvaketta (vain (kuva 4) tietyissä malleissa).
- 4 Säädä kuumen veden määrää ja/tai lämpötilaa mieltymystesi mukaan ylä- ja alanuolikuivakkeilla.
- 5 Paina käynnistyspainiketta ►■.

- Kuuma vesi annostellaan kuumavesisuuttimesta (kuva 20).
- 6 Jos haluat lopettaa kuuman veden annostelun, ennen kuin laite on valmis, paina käynnistyspainiketta ► uudelleen.

## Juomien mukauttaminen

Laitteella voit säätää juoman asetuksia mieltymystesi mukaan ja tallentaa muutetun juoman henkilökohtaiseen profiiliin. Eri profiilit ovat erivärisiä.

Kun olet valinnut juoman napauttamalla jotakin yhden kosketuksen juomakuvaketta tai More Drinks (Muita juomia) -kuvaketta (vain tietyissä malleissa), voit

- 1 säätää kahvin vahvuutta ylä- ja alanuoli (kuva 21) kuvakkeilla. Vahvuuksia on viisi: pienin on miedoin ja suurin on voimakkain.
- 2 säätää kahvin määrää (kuva 22) ja/tai maidon laatua (vain tietyissä malleissa) ylä- ja alanuolikuvakkeilla. Kullekin asetukselle on valittavissa viisi määrää.

**i** Kun laite on lopettanut kahvin valmistuksen, valitsemasi asetukset tallennetaan automaattisesti valitsemaasi profiiliin.

## Valitse profiili

Voit valita profiilin ja tallentaa reseptin omien kahvivalintojen profiileihin (My Coffee Choice Profiles).

- 1 Valitse jokin värillisistä profiileista napauttamalla toistuvasti profiilikuvaketta . Kaikki profiilit ovat erivärisiä.
- 2 Valitse juoma napauttamalla jotakin yhden kosketuksen juomakuvaketta tai More Drinks (Muita juomia) -kuvaketta (vain tietyissä malleissa).
- 3 Säädä juoman asetuksia mieltymystesi mukaan.
- 4 Valmista valitsemasi juoma painamalla käynnistyspainiketta ►.
  - Uudet asetukset on nyt tallennettu valitsemaasi värilliseen profiiliin.

**i** Voit aina palauttaa laitteen (katso 'Tehdasasetusten palauttaminen') tehdasasetukset.

## Vierasprofiili

Laitteessa on vierasprofiili. Kun vierasprofiili on valittuna, profiilikuvake ei pala. Kun valitset tämän profiilin, voit edelleen mukauttaa asetuksia mieltymystesi mukaan, mutta valmistamiesi juomien reseptejä ei tallenneta.

## Laitteen asetusten säätäminen

### Veden kovuuden valitseminen

**☀** Kehotamme sinua säätämään veden kovuusasetuksen alueesi veden kovuustasoa vastaavaksi. Tällä voit varmistaa optimaalisen suorituskyvyn ja pidentää laitteen käyttöikää. Tällöin sinun ei myöskään tarvitse tehdä laitteelle kalkinpoistoa niin usein. Veden oletuskovuusasetus on 4: kova vesi.

**Voit määrittää alueesi veden kovuuden laitteen mukana toimitetulla veden kovuuden testiliuskalla:**

- 1 Upota veden kovuuden testiliuska vesijohtoveteen tai pidä sitä juoksevan veden alla 1 sekunnin (kuva 23) ajan.

- 2 Odota 1 minuutti. Testiliuskan punaisiksi muuttuvien ruutujen määrä ilmaisee veden kovuuden (kuva 24).

### Määritä laitteen asetukset oikean veden kovuuden mukaisesti:

- 1 Napauta Settings (Asetukset)  -kuvaketta ja valitse ylä- ja alanuolikuvakkeilla Water hardness (Veden kovuus). Vahvista valinta painamalla OK-painiketta.
- 2 Valitse veden kovuustaso ylä- ja alanuolikuvakkeilla. Näytöstä valittujen punaisten ruutujen määrän pitäisi vastata testiliuskassa (kuva 25) olevien punaisten ruutujen määrää.
- 3 Kun olet asettanut oikean veden kovuuden, vahvista valinta napauttamalla OK-painiketta.

## Jauhatusasetusten säätäminen

Voit muuttaa kahvin vahvuutta kahvipapusailiön sisällä olevalla jauhatuksen säätönupilla. Mitä pienempi jauhatusasetus on, sitä hienommaksi kahvipavut jauhetaan ja sitä vahvempaa kahvista tulee. Valittavana on 12 jauhatusasetusta.

Laitteen asetukset on määritetty niin, että saat kahvipavuista mahdollisimman maukasta kahvia. Siksi suosittelemme, että et säädä kahvimyllyn asetuksia, ennen kuin olet valmistanut 100–150 kupillista kahvia (vastaa noin yhden kuukauden käyttöä).

**i** Voit säätää jauhatusasetuksia vain silloin, kun laite jauhaa kahvipapuja. Sinun on valmistettava kaksi tai kolme juomaa, ennen kuin huomaat eron.

**A** Älä käännä jauhatuksen säätönuppia enemmän kuin yksi pykälä kerrallaan, jotta mylly ei vaurioidu.

- 1 Aseta kuppi kahvisuuttimen alle.
- 2 Avaa kahvipapusailiön kansi.
- 3 Napauta espresson kuvaketta ja paina sitten käynnistyspainiketta .
- 4 Kun kahvimylly aloittaa jauhamisen, paina jauhatuksen säätönuppia ja käännä sitä vasemmalle tai oikealle. (kuva 26)



## Laitteen muiden asetusten säätäminen

Napauttamalla Asetukset  -kuvaketta voit säätää seuraavia laitteen asetuksia:

- Veden kovuus: voit valita viisi tasoa alueesi veden kovuuden mukaan.
- Valmiusaika: voit valita 15, 30, 60 tai 180 minuuttia.
- Näytön kirkkaus: voit valita pienen, normaalin ja suuren kirkkauden.
- Kieli
- Ääni: voit ottaa laitteen äänimerkin käyttöön tai poistaa sen käytöstä.
- Lämpötila: voit valita kahville kolme valmistuslämpötilaa.
- Etupaneelin valaistus (vain tietyissä malleissa): voit valita asetukseksi always on (aina päällä), on during brewing (päällä valmistuksen aikana) tai always off (aina pois päältä).
- Mittayksikkö: voit valita mittayksiköksi millilitran tai nesteunssin.

## Tehdasasetusten palauttaminen

Laite antaa sinulle mahdollisuuden palauttaa tehdasasetukset milloin tahansa.

- 1 Napauta Settings  -kuvaketta.
- 2 Valitse Factory settings (Tehdasasetukset) ylä- ja alanuolikuvakkeilla. Vahvista valinta napauttamalla OK-kuvaketta.
- 3 Vahvista, että haluat palauttaa asetukset, painamalla käynnistyspainiketta .
  - Asetukset on nyt palautettu.

**i** Seuraavat tehdasasetukset palautetaan oletusasetuksiksi: veden kovuus, valmiusaika, näytön kirkkaus, ääni, lämpötila, etupaneelin valaistus ja profiilit.

## Kahviyksikön poistaminen ja asettaminen paikalleen

Siirry osoitteeseen [www.philips.com/coffee-care](http://www.philips.com/coffee-care), josta löydät yksityiskohtaiset ohjevideot kahviyksikön poistamisesta, asettamisesta paikalleen ja puhdistamisesta.

### Kahviyksikön poistaminen laitteesta

- 1 Katkaise laitteesta virta.
- 2 Irrota vesisäiliö ja avaa huoltoluukku (kuva 27).
- 3 Paina PUSH-kahvaa (kuva 28), vedä kahviyksikön kahvasta ja irrota se laitteesta (kuva 29).

### Kahviyksikön asettaminen paikalleen

**A** Varmista, että kahviyksikkö on oikeassa asennossa, ennen kuin liu'utat sen takaisin laitteeseen.

- 1 Varmista, että kahviyksikkö on oikeassa asennossa. Kahviyksikön sivussa olevan keltaisen säiliön nuolen on oltava mustan nuolen ja N (kuva 30)-merkin kohdalla.
  - Jos ne eivät ole kohdakkain, paina vipua, kunnes se koskettaa kahviyksikön (kuva 31) pohjaa.
- 2 Liu'uta kahviyksikkö takaisin laitteeseen kummallakin puolella (kuva 32) olevia uria pitkin, kunnes se naksahtaa (kuva 33) paikalleen. Älä paina PUSH-painiketta.
- 3 Sulje huoltoluukku ja aseta vesisäiliö takaisin paikalleen.

## Puhdistus ja huolto

Säännöllinen puhdistus ja huolto pitävät laitteesi huippukunnossa sekä varmistavat kahvin tasaisen virtauksen ja kahvin hyvän maun pitkäksi aikaa.

Alla olevassa taulukossa on yksityiskohtainen kuvaus siitä, milloin ja miten laitteen irrotettavat osat on puhdistettava. Lisätietoja ja ohjevideoita on osoitteessa [www.philips.com/coffee-care](http://www.philips.com/coffee-care). Kuvassa B on yleiskatsaus siitä, mitkä osat voi pestä astianpesukoneessa.

Irrotettavat osat.	Puhdistusajankohta	Puhdistustapa
Kahviyksikkö	Viikoittain	Poista kahviyksikkö laitteesta (katso 'Kahviyksikön poistaminen ja asettaminen paikalleen'). Huuhtelee se juoksevalla (katso 'Kahviyksikön puhdistaminen juoksevalla vedellä') vedellä.
	Kuukausittain	Puhdista kahviyksikkö Philipsin kahviöljynpoistotabletilla (katso 'Kahviyksikön puhdistaminen kahviöljynpoistotableteilla').

Irrotettavat osat.	Puhdistusajankohta	Puhdistustapa
Perinteinen maidonvaahdotin	Aina käytön jälkeen	Puhdista ensin maidonvaahdotin, kun se on kiinnitettynä laitteeseen, käyttämällä Quick milk clean (Maitojärjestelmän pikapuhdistus)-ohjelmaa (katso 'Perinteisen maidonvaahdotin pikapuhdistus'). Irrota sen jälkeen maidonvaahdotin laitteesta ja pura se. Puhdista kaikki osat juoksevilla vedellä tai tiskikoneessa.
Esijauhetun kahvin säiliö	Tarkista esijauhetun kahvin säiliö tukkeutumien varalta.	Irrota pistoke pistorasiasta ja kahviyksikkö laitteesta. Avaa esijauhetun kahvin säiliön kansi ja aseta lusikan varsi säiliöön. Liikuta kahvaa ylös- ja alaspäin, kunnes tukoksen aiheuttanut jauhettu kahvi putoaa alas (kuva 34). Yksityiskohtaiset ohjevideot löydät osoitteesta <a href="http://www.philips.com/coffee-care">www.philips.com/coffee-care</a> .
Sakkasäiliö	Tyhjennä sakkasäiliö, kun laite kehottaa sinua tekemään niin. Puhdista se viikoittain.	Poista sakkasäiliö, kun laitteeseen on kytketty virta. Huuhtelee se juoksevilla vedellä ja astianpesuaineella tai pese se astianpesukoneessa. <b>Sakkasäiliön etupaneeli (kuva A15) ei ole konepesunkestävä.</b>
Tippa-alusta	Tyhjennä tippa-alusta päivittäin tai heti, kun punainen täyden tippa-alustan ilmais-in ponnahtaa tippa-alustan (kuva 35) läpi. Puhdista tippa-alusta viikoittain.	Irrota tippa-alusta (kuva 36) ja huuhtelee se juoksevilla vedellä ja astianpesuaineella. Alustan voi pestä myös astianpesukoneessa. <b>Sakkasäiliön etupaneeli (kuva A15) ei ole konepesunkestävä.</b>
LatteGo	Aina käytön jälkeen	Puhdista ensin LatteGo-yksikkö, kun se on kiinnitettynä laitteeseen, käyttämällä Quick milk clean (Maitojärjestelmän pikapuhdistus)-ohjelmaa (katso 'LatteGo-yksikön pikapuhdistus'). Irrota se sitten laitteesta ja huuhtelee se juoksevilla vedellä tai puhdista se astianpesukoneessa.
Kahviyksikön voitelu	2 kuukauden välein	Perehdy voitelutaulukoon ja voitele kahviryhmä Philipsin rasvalla (katso 'Kahviyksikön voiteleminen').
Vesisäiliö	Viikoittain	Huuhtelee vesisäiliö juoksevilla vedellä.
Laitteen etupuoli	Viikoittain	Puhdista se hankaamattomalla liinalla.

## Kahviyksikön puhdistaminen

Kahviyksikön säännöllisellä puhdistuksella voit estää kahvijäämiä tukkimasta sisäisiä piirejä. Siirry osoitteeseen [www.philips.com/coffee-care](http://www.philips.com/coffee-care), josta löydät yksityiskohtaiset tukivideot kahviyksikön poistamisesta, asettamisesta paikalleen ja puhdistamisesta.

### Kahviyksikön puhdistaminen juoksevilla vedellä

1 Irrota kahviyksikkö (katso 'Kahviyksikön poistaminen ja asettaminen paikalleen').

- 2 Huhuetele kahviyksikkö perusteellisesti vedellä. Puhdistusta kahviyksikön yläsuodatin (kuva 37) huolellisesti.
- 3 Anna kahviyksikön kuivua ilmavassa paikassa, ennen kuin asetat sen takaisin paikalleen. Älä kuivaa kahviyksikköä liinalla, jotta yksikköön ei kerry kuituja.

## Kahviyksikön puhdistaminen kahviöljynpoistotableteilla

Käytä vain Philips-kahviöljynpoistotabletteja.

- 1 Napauta Clean (Puhdistus) -kuvaketta ja valitse ylä- ja alanuolikuvakkeilla Brew group clean (Kahviyksikön puhdistus).
- 2 Vahvasta valinta napauttamalla OK-kuvaketta ja toimi sitten näyttöön tulevien ohjeiden mukaan.

## Kahviyksikön voitelemine

Laitteen suorituskyvyn parantamiseksi suosittelemme, että voitelet kahviyksikön 2 kuukauden välein, jotta sen liikkuvat osat toimivat sujuvasti.

- 1 Sivele ohut kerros rasvaa kahviyksikön (kuva 38) mäntään (harmaaseen osaan).
- 2 Sivele ohut kerros rasvaa kahviyksikön (kuva 39) pohjassa olevan tapin (harmaan osan) ympärille.
- 3 Sivele ohut kerros rasvaa kummallakin sivulla (kuva 40) oleviin uriin.

## LatteGo-yksikön (maitosäiliön) puhdistaminen (vain tietyissä malleissa)

### LatteGo-yksikön pikapuhdistus

- 1 Varmista, että LatteGo-yksikkö on kiinnitetty oikein laitteeseen (kuva 10).
- 2 Aseta kuppi suuttimen alle.
- 3 Napauta Clean (Puhdistus) -kuvaketta ja valitse ylä- ja alanuolikuvakkeilla Quick milk clean (Maitojärjestelmän pikapuhdistus) -ohjelma.
- 4 Vahvasta valinta napauttamalla OK-painiketta ja poista sitten maitojärjestelmään mahdollisesti jäänyt maito toimimalla näyttöön tulevien ohjeiden mukaan.
  - Maitojärjestelmä annostelee pieniä kuumia vesisuihkuja.
- 5 Pane jäljellä olevan maidon sisältävä LatteGo-yksikkö jääkaappiin.

### LatteGo-yksikön perusteellinen puhdistus

- 1 Irrota LatteGo-yksikkö laitteesta (kuva 41).
- 2 Kaada jäljelle jäänyt maito pois.
- 3 Paina vapautuspainikkeita ja irrota maitosäiliö LatteGo-yksikön (kuva 42) kehikosta.
- 4 Pese kaikki osat astianpesukoneessa tai haalealla juoksevalla vedellä ja astianpesuaineella.

## Perinteisen maidonvaahdotin puhdistaminen (vain tietyissä malleissa)

### Perinteisen maidonvaahdotin pikapuhdistus

- 1 Varmista, että perinteinen maidonvaahdotin on kiinnitetty oikein laitteeseen (kuva 13).
- 2 Aseta kuppi suuttimen alle.
- 3 Napauta Clean (Puhdistus) -kuvaketta ja valitse ylä- ja alanuolikuvakkeilla Quick milk clean (Maitojärjestelmän pikapuhdistus) -ohjelma.
- 4 Vahvasta valinta napauttamalla OK-painiketta ja poista sitten maidonvaahdottimeen mahdollisesti jäänyt maito toimimalla näyttöön tulevien ohjeiden mukaan.
  - Maitojärjestelmä annostelee pieniä kuumia vesisuihkuja.

5 Pyyhi maidonvaahdotin kostealla liinalla.

## Perinteisen maidonvaahdottimen päivittäinen puhdistaminen

- 1 Anna maidonvaahdottimen jäähtyä.
- 2 Kallista maidonvaahdotinta vasemmalle ja poista sekä metalliosa että silikoniosa (kuva 43).
- 3 Pura kolme osaa (kuva 44) ja huuhtele ne puhtaalla vedellä tai pese ne astianpesukoneessa.
- 4 Kokoa maidonvaahdottimen osat ja kiinnitä maidonvaahdotin laitteeseen.

## AquaClean-vesisuodatin

Laitteessa käytetään AquaClean-suodatinta. Voit asettaa AquaClean-vesisuodattimen vesisäiliöön, jotta kahvin maku säilyy. Se vähentää myös kalkinpoiston tarvetta vähentämällä kalkin kertymistä laitteeseen. Voit ostaa AquaClean-vesisuodattimen paikalliselta jälleenmyyjältä, valtuutetuista huoltokeskuksista tai verkosta osoitteesta [www.philips.com/parts-and-accessories](http://www.philips.com/parts-and-accessories).

## AquaClean-suodattimen tilan ilmaisın

Kun AquaClean-suodatin on aktiivinen, AquaClean-suodattimen tila näkyy aina näytössä prosentteina.

- Jos AquaClean-suodattimen tila on 10 % tai vähemmän, näytössä näkyy viesti 2 sekunnin ajan aina, kun käynnistät laitteen. Tässä viestissä sinua kehoitetaan ostamaan uusi suodatin.
- Jos suodattimen tila on 0 %, laite kehottaa sinua vaihtamaan AquaClean-suodattimen aina, kun käynnistät laitteen.

## AquaClean-vesisuodattimen aktivointi (5 min)

**i** Laite ei automaattisesti tunnista, että vesisäiliöön on asetettu suodatin. Siksi sinun on aktivoitava jokainen asentamasi uusi AquaClean-vesisuodatin Clean (Puhdista) -valikossa.

Kun laite ei enää näytä suodattimen aktivointiviestiä, voit edelleen aktivoida AquaClean-vesisuodattimen, mutta laitteessa on ensin tehtävä kalkinpoisto.

**i** Laitteessa ei saa olla lainkaan kalkkia ennen AquaClean-vesisuodattimen käytön aloittamista.

Ennen kuin aktivoit AquaClean-vesisuodattimen, se on ensin valmistettava liottamalla sitä vedessä alla kuvatulla tavalla. Jos et tee näin, laitteeseen voi joutua veden sijaan ilmaa, mikä aiheuttaa voimakasta melua ja estää laitetta valmistamasta kahvia.

- 1 Napauta Clean (Puhdista)  -kuvaketta ja valitse ylä- ja alanuolikuvakkeilla AquaClean.
- 2 Vahvista valinta napauttamalla OK-kuvaketta.
- 3 Napauta OK-kuvaketta uudelleen, kun aktivointinäyttö tulee näkyviin. Noudata näyttöön tulevia ohjeita.
- 4 Ravista suodatinta noin 5 sekuntia (kuva 45).
- 5 Upota suodatin ylösalaisin kannulliseen kylmää vettä ja ravista/paina sitä (kuva 46).
- 6 Aseta suodatin pystysuorassa asennossa vesisäiliöön. Paina se mahdollisimman alas (kuva 47).
- 7 Täytä vesisäiliö vedellä ja aseta se takaisin laitteeseen.
- 8 Jos LatteGo-yksikkö (vain tietyissä malleissa) on kiinnitetty, irrota se.
- 9 Aseta kulho kuumavesisuuttimen/maidonvaahdottimen alle.
- 10 Aloita aktivointiprosessi painamalla käynnistyspainiketta ►■.
- 11 Kuumavesisuuttimesta/maidonvaahdotimesta annostellaan kuumaa vettä 1 minuutin ajan.
- 12 Suodatin on nyt aktivoitu.

## AquaClean-vesisuodattimen vaihtaminen (5 min)

Suodatin lakkaa toimimasta, kun sen läpi on kulkenut 95 litraa vettä. AquaClean-suodattimen tilan ilmaisain laskee 0 %:iin sen merkiksi, että suodatin on vaihdettava. Niin kauan kuin AquaClean-suodattimen tilan ilmaisain näkyy näytössä, voit vaihtaa suodattimen ilman, että laitteelle tarvitsisi ensin tehdä kalkinpoistoa. Jos et vaihda AquaClean-vesisuodatinta ajoissa, AquaClean-suodattimen tilan ilmaisain sammuu jonkin ajan kuluttua. Tällöin voit edelleen vaihtaa suodattimen, mutta sinun on ensin suoritettava laitteelle kalkinpoisto.

Kun AquaClean-suodattimen tilan ilmaisain laskee 0 %:iin tai laite kehottaa sinua vaihtamaan AquaClean-suodattimen, toimi seuraavasti:



- 1 Poista vanha AquaClean-vesisuodatin laitteesta.
- 2 Asenna uusi suodatin ja aktivoi se toimimalla luvussa AquaClean-vesisuodattimen aktivointi (5 min) annettujen ohjeiden mukaan.

**i** Vaihda AquaClean-vesisuodatin vähintään 3 kuukauden välein, vaikka laite ei olisi vielä ilmoittanut, että vaihto on tehtävä.

## Kalkinpoisto (30 min)

Käytä vain Philips-kalkinpoistoainetta. Älä missään tapauksessa käytä rikkihappoa, suolahappoa tai etikkahappoa (viinietikkaa) sisältävää kalkinpoistoainetta, sillä se voi vahingoittaa laitteen vesijärjestelmää, eikä se ehkä poista kalkkia kunnolla. Takuu raukeaa, jos käytät muuta kuin Philipsin kalkinpoistoainetta. Takuu raukeaa myös silloin, jos et poista kalkkia laitteesta. Voit ostaa Philips-kalkinpoistoainetta verkkokaupasta osoitteessa [www.philips.com/coffee-care](http://www.philips.com/coffee-care).

Kun laitteesta on poistettava kalkki, näyttöön tulee viesti.

- 1 Kosketa käyttöliittymän Clean (Puhdista)  -kuvaketta ja valitse valikosta Descaling (Kalkinpoisto).
- 2 Noudata näyttöön tulevia ohjeita.
- 3 Jos LatteGo-yksikkö tai maidonvaahdotin on kiinnitetty laitteeseen, irrota se.
- 4 Irrota tippa-alusta ja sakkasäiliö, tyhjennä ne ja aseta ne takaisin paikalleen.
- 5 Irrota vesisäiliö ja tyhjennä se. Irrota sitten AquaClean-vesisuodatin.
- 6 Kaada vesisäiliöön koko pullollinen Philipsin kalkinpoistoainetta ja täytä vesisäiliö puhtaalla vedellä Calc / Clean -merkkiin (kuva 48) asti. Aseta se sitten takaisin laitteeseen.
- 7 Aseta kahvisuuttimen ja vesisuuttimen alle suuri säiliö (1,5 l).
- 8 Aloita kalkinpoistoprosessi painamalla käynnistyspainiketta . Kalkinpoisto kestää noin 30 minuuttia ja se koostuu kalkinpoisto-ohjelmasta ja huuhteluohjelmasta.
- 9 Odota, kunnes laite lopettaa veden annostelun. Täytä vesisäiliö, kun näyttöön tulee viesti. Kalkinpoisto on päättynyt, kun laite ei enää annostelee vettä.
- 10 Asenna uusi AquaClean-vesisuodatin vesisäiliöön ja aktivoi se.
  - Kun kalkinpoisto on päättynyt, laite kehottaa sinua asentamaan uuden AquaClean-suodattimen (katso 'AquaClean-vesisuodattimen vaihtaminen (5 min)').

**v** Vinkki: AquaClean-suodattimen käyttö vähentää kalkinpoiston tarvetta.

## Toimenpiteet kalkinpoiston keskeytyessä

Voit päättää kalkinpoiston painamalla ohjauspaneelin käynnistyspainiketta. Jos kalkinpoisto keskeytetään ennen sen päättymistä, toimi seuraavasti:

- 1 Tyhjennä ja huuhtelee vesisäiliö perusteellisesti.
- 2 Täytä vesisäiliö Calc / Clean -merkkiin asti kylmällä vedellä ja käynnistä laite uudelleen. Laite kuumenee ja suorittaa automaattisen huuhtelun.



- 3 Suorita ennen juomien annostelua manuaalinen huuhtelu. Voit suorittaa manuaalisen huuhtelun annostelemalla ensin puoli säiliöllistä kuumaa vettä – se tehdään valitsemalla toistuvasti kuuman veden toiminto – ja valmistamalla sitten kaksi kupillista esijauhettua kahvia lisäämättä jauhattua kahvia.

**i** Jos kalkinpoistoa ei suoritettu loppuun, laitteessa on tehtävä uusi kalkinpoisto mahdollisimman pian.

## Lisävarusteiden tilaaminen

Käytä laitteen puhdistamiseen ja kalkinpoistoon ainoastaan Philipsin huoltotarvikkeita. Voit ostaa näitä tuotteita paikalliselta jälleenmyyjältä, valtuutetuista huoltokeskuksista tai verkosta osoitteesta [www.philips.com/parts-and-accessories](http://www.philips.com/parts-and-accessories). Voit tarkastella täydellistä varaosaluetteloa verkkokaupassa antamalla laitteesi mallinumeron. Mallinumero on merkitty huoltoluukun sisäpuolelle.

Huoltotarvikkeet ja tyyppinumerot:

- Kalkinpoistoaine CA6700
- AquaClean-vesisuodatin CA6903
- Kahviyksikön rasva HD5061
- Kahviöljynpoistotabletit CA6704

**i** Brita-suodattimet eivät ole yhteensopivia tämän laitteen kanssa.

## Vianmääritys

Tähän osaan on koottu tavallisimmat laitteen käytössä ilmenevät ongelmat. Tukivideoita ja usein kysytyjen kysymysten täydellisen luettelon löydät osoitteesta [www.philips.com/coffee-care](http://www.philips.com/coffee-care). Jos et pysty ratkaisemaan ongelmaa, ota yhteyttä oman maasi kuluttajapalvelukeskukseen. Yhteystiedot on ilmoitettu takuulehtisessä.

## Varoituskuvat

**Varoituskuva**

**Ratkaisu**



Vesisäiliö tyhjä -kuvake tulee näyttöön.

- Vesisäiliö on melkein tyhjä. Täytä vesisäiliö puhtaalla vedellä enimmäistasomerkkiin asti.
- Vesisäiliö ei ole paikallaan. Aseta vesisäiliö takaisin paikalleen.



Lisää papuja -kuvake tulee näyttöön.

- Täytä papisäiliö kahvipavuilla.



Tyhjennä sakkasäiliö -kuvake tulee näyttöön.

- Kahvijauhesäiliö on täynnä. Poista ja tyhjennä sakkasäiliö aina, kun laitteeseen on kytketty virta. Odota 5 sekuntia, ennen kuin laitat sen takaisin paikalleen.



Aseta kahviyksikkö paikalleen -kuvake tulee näyttöön.

- Kahviyksikkö ei ole paikallaan tai sitä ei ole asetettu paikalleen oikein. Irrota kahviyksikkö ja varmista, että se lukittuu paikalleen. Katso vaihteittaiset ohjeet luvusta Kahviyksikön poistaminen ja asettaminen paikalleen.

## Virhekoodit

Alla on luettelo virhekoodeista, joiden syynä olevat ongelmat pystyt ehkä ratkaisemaan itse. Ohjevideot ovat käytettävissä osoitteessa [www.philips.com/coffee-care](http://www.philips.com/coffee-care). Jos näyttöön tulee jokin muu virhekoodi, ota yhteyttä oman maasi Philips-kuluttajapalvelukeskukseen. Katso yhteystiedot takuulehtisestä.

Virhekoodi	Ongelma	Mahdollinen ratkaisu
01	Kahvikanava on tukossa.	Katkaise laitteesta virta ja irrota pistoke pistorasiasta. Irrota kahviyksikkö. Avaa sitten esijauhetun kahvin säiliön kansi ja aseta lusikan varsi kahvikanavaan. Liikuta kahvaa ylös- ja alaspäin, kunnes tukoksen aiheuttanut jauhettu kahvi putoaa alas. Yksityiskohtaisia ohjevideoita on osoitteessa <a href="http://www.philips.com/coffee-care">www.philips.com/coffee-care</a> .
03	Kahviyksikkö on likainen tai sitä ei ole voideltu hyvin.	Katkaise laitteesta virta. Huuhtelee kahviyksikkö puhtaalla vedellä, anna sen kuivua ilmassa paikassa ja sitten voitele se. Perekdy kappaleeseen ”Kahviyksikön puhdistaminen” tai katso yksityiskohtaiset ohjevideot osoitteessa <a href="http://www.philips.com/coffee-care">www.philips.com/coffee-care</a> . Kytke sitten laitteeseen virta uudelleen.
04	Kahviyksikköä ei ole asetettu paikalleen oikein.	Katkaise laitteesta virta. Irrota kahviyksikkö ja aseta se takaisin paikalleen. Varmista, että kahviyksikkö on oikeassa asennossa, ennen kuin asetat sen paikalleen. Katso lisätietoja kohdasta Kahviyksikön puhdistaminen tai katso yksityiskohtaiset ohjevideot osoitteessa <a href="http://www.philips.com/coffee-care">www.philips.com/coffee-care</a> . Kytke sitten laitteeseen virta uudelleen.
05	Vesijärjestelmässä on ilmaa.	Käynnistä laite uudelleen sammuttamalla se ja kytkemällä siihen virta uudelleen. Jos tämä onnistuu, annostelee 2–3 kupillista kuumaa vettä. Poista laitteesta kalkki, jos et ole tehnyt niin pitkään aikaan.
	AquaClean-suodatinta ei ole valmisteltu asianmukaisesti ennen asennusta tai se on tukkeutunut.	Irrota AquaClean-suodatin ja yritä valmistaa kahvia uudelleen. Jos tämä onnistuu, varmista, että AquaClean-suodatin on valmisteltu asianmukaisesti, ennen kuin asetat sen takaisin paikalleen. Aseta AquaClean-suodatin takaisin vesisäiliöön. Jos tämä ei vielä onnistu, suodatin saattaa olla tukkeutunut, ja se on vaihdettava.
11	Laitteen on mukauduttava huonelämpötilaan	Odoti jonkin aikaa, että laite ehtii mukautua kuljetus- tai ulkolämpötilasta huonelämpötilaan. Sammuta laite 30 minuutiksi ja kytke siihen uudelleen virta. Jos tämä ei auta, ota yhteyttä kuluttajapalvelukeskukseen. Katso yhteystiedot takuulehtisestä.
14	Laite on ylikuumentunut.	Sammuta laite ja kytke siihen uudelleen virta 30 minuutin kuluttua.

## Vianmääritystaulukko

Tähän osaan on koottu tavallisimmat laitteen käytössä ilmenevät ongelmat. Tukivideoita ja usein kysytyjen kysymysten täydellisen luettelon löydät osoitteesta [www.philips.com/coffee-care](http://www.philips.com/coffee-care). Jos et pysty ratkaisemaan ongelmaa, ota yhteyttä oman maasi kuluttajapalvelukeskukseen. Katso yhteystiedot takuulehtisestä.

Ongelma	Syy	Ratkaisu
Uuden kahvinkeittimeni sisällä on kahvijäämiä.	Laitteen testauksessa on käytetty kahvia.	Vaikka se on puhdistettu huolellisesti, laitteeseen on voinut jäädä kahvijäämiä. Laite on kuitenkin täysin uusi.
Tippa-alusta täyttyy nopeasti tai tippa-alustassa on aina jonkin verran vettä.	Tämä on normaalia. Laite käyttää vettä sisäjärjestelmän ja kahviyksikön huuhteluun. Osa vedestä virtaa sisäisestä järjestelmästä suoraan tippa-alustaan.	Tyhjennä tippa-alusta päivittäin tai heti, kun punainen täyden tippa-alustan ilmaisin ponnahtaa tippa-alustan kannen läpi. Vinkki: kerää suuttimesta tuleva huuhteluvesi asettamalla kuppi suuttimen alle.
Tyhjennä sakkasäiliö -kuvake jää palamaan.	Tyhjensit sakkasäiliön laitteen virran ollessa katkaistuna tai asetit sakkasäiliön paikalleen liian nopeasti.	Tyhjennä sakkasäiliö aina, kun laitteeseen on kytketty virta. Poista sakkasäiliö, odota vähintään 5 sekuntia ja aseta se sitten takaisin paikalleen.
Laite kehottaa tyhjentämään sakkasäiliön, vaikka säiliö ei ole täynnä.	Laite ei nollannut laskuria, kun sakkasäiliö tyhjennettiin edellisen kerran.	Odota aina noin 5 sekunnin ajan, ennen kuin asetat sakkasäiliön takaisin paikalleen. Näin sakkalaskuri nollautuu, ja kahvisakka lasketaan taas oikein.
		Tyhjennä sakkasäiliö aina, kun laitteeseen on kytketty virta. Jos tyhjennät sakkasäiliön, kun laitteen virta on kytkettynä pois päältä, sakkasäiliön laskuri ei nollaudu.
Sakkasäiliö on liian täynnä, ja Tyhjennä sakkasäiliö -kuvake ei ilmestynyt näyttöön.	Olet poistanut tippa-alustan tyhjentämättäsakkasäiliöt.	Kun irrotat tippa-alustan, tyhjennä myös sakkasäiliö, vaikka se sisältäisi vain vähän kahvisakkaa. Tällä varmistetaan, että sakkalaskuri nollautuu ja että kahvisakka lasketaan taas oikein.
En pysty irrottamaan kahviyksikköä.	Kahviyksikkö ei ole oikeassa paikassa.	Nollaa laite seuraavalla tavalla: Sulje huoltoluukku ja aseta vesisäiliö takaisin paikalleen. Sammuta laite, käynnistä se uudelleen ja odota, että juomakuvakkeiden valot syttyvät. Yritä irrottaa kahviyksikkö uudelleen. Katso vaiheittaiset ohjeet luvusta Kahviyksikön poistaminen ja asettaminen paikalleen.

Ongelma	Syy	Ratkaisu
En pysty asettamaan kahviyksikköä paikalleen.	Kahviyksikkö ei ole oikeassa paikassa.	Nollaa laite seuraavalla tavalla: Sulje huoltoluukku ja aseta vesisäiliö takaisin paikalleen. Jätä kahviyksikkö pois laitteesta. Sammuta laite ja irrota pistoke pistorasiasta. Odota 30 sekuntia, kytke pistoke pistorasiaan, käynnistä laite ja odota, että juomakuvakkeiden valot syttyvät. Laita sitten kahviyksikkö oikeaan asentoon ja aseta se sitten takaisin laitteeseen. Katso vaiheittaiset ohjeet luvusta Kahviyksikön poistaminen ja asettaminen paikalleen.
Kahvi on laihaa.	Kahviyksikkö on likainen tai se on voideltava.	Irrota kahviyksikkö (katso 'Kahviyksikön poistaminen laitteesta'), huuhtelee se juoksevilla vedellä ja anna sen kuivua. Voitele sen jälkeen liikkuvat osat (katso 'Kahviyksikön voiteleminen').
	Laite tekee itsesäätöjä. Tämä toiminto käynnistetään automaattisesti, kun käytät laitetta ensimmäisen kerran, kun siirryt käyttämään toisen tyyppisiä kahvipapuja tai kun laite on ollut käyttämättä pitkän aikaa.	Valmista viisi kupillista kahvia, jotta laite voi suorittaa itsesäädöt.
	Jauhatusasetus on liian karkea.	Säädä jauhatusta hienommaksi (asetus pienemmäksi). Valmista kaksi tai kolme juomaa, ennen kuin huomaat eron.
Kahvi ei ole tarpeeksi kuumaa.	Valittu lämpötila on liian alhainen.	Valitse suurin mahdollinen lämpötila-asetus. Voit säätää lämpötilaa painamalla Settings (Asetukset)  -kuvaketta.
	Kylmä kuppi alentaa juoman lämpötilaa.	Esilämmitä kupit huuhtelemalla ne kuumalla vedellä.
	Maidon lisääminen alentaa juoman lämpötilaa.	Lisäätpä kuumaa tai kylmää maitoa, maidon lisääminen alentaa aina kahvin lämpötilaa. Esilämmitä kupit huuhtelemalla ne kuumalla vedellä.
Kahvia ei tule ulos tai kahvi tulee ulos hitaasti.	AquaClean-vesisuodatinta ei ole valmisteltu asianmukaisesti asennusta varten.	Irrota AquaClean-suodatin ja annostele jonkin verran kuumaa vettä. Jos tämä onnistuu, AquaClean-suodatin ei ollut paikallaan oikein. Asenna AquaClean-suodatin uudelleen, aktivoi se ja toimi luvussa AquaClean-vesisuodatin annettujen ohjeiden mukaan.

Ongelma	Syy	Ratkaisu
		Jos laite on ollut pitkään käyttämättä, AquaClean-vesisuodatin on valmisteltava uudelleen käyttöä varten ja on annosteltava 2–3 kupillista kuumaa vettä.
	AquaClean-vesisuodatin on tukkeutunut.	Vaihda AquaClean-vesisuodatin 3 kuukauden välein. Yli 3 kuukautta vanha suodatin voi tukkeutua.
	Jauhatusasetus on liian hieno.	Säädä jauhatusta karkeammaksi (asetus suuremmaksi). Huomaa, että tämä vaikuttaa kahvin makuun.
	Kahviyksikkö on likainen.	Irrota kahviyksikkö ja huuhtele se juoksevilla (katso 'Kahviyksikön puhdistaminen juoksevilla vedellä') vedellä.
	Kahvisuutin on likainen.	Puhdista kahvisuutin ja sen aukot piipunpuhdistimella tai neulalla.
	Esijauhettun kahvin säiliö on tukkeutunut.	Sammuta laite ja irrota kahviyksikkö. Avaa esijauhettun kahvin säiliön kansi ja aseta lusikan varsi säiliöön. Liikuta kahvaa ylös- ja alaspäin, kunnes tukoksen aiheuttanut jauhettu kahvi putoaa alas (kuva 34).
	Kalkki tukkii järjestelmän.	Poista laitteesta kalkki Philipsin kalkinpoistoaineella. Suorita aina kalkinpoisto, kun laite kehottaa sinua tekemään niin.
Maito ei vaahdotu.	LatteGo-yksiköllä varustetut laitteet: LatteGo-yksikköä ei ole koottu oikein.	Varmista, että maitosäiliö on asetettu oikein LatteGo-kehikkoon (napsahtaa paikalleen) (katso 'LatteGo-yksikön kokoaminen (vain tietyissä malleissa)').
	LatteGo-yksiköllä varustetut laitteet: LatteGo-yksikön maitosäiliö ja/tai kehys ovat likaisia.	Pura LatteGo-yksikkö ja huuhtele molemmat osat juoksevilla vedellä tai pese ne astianpesukoneessa.
	Perinteisellä maidonvaahdottimella varustetut laitteet: maidonvaahdotinta ei ole koottu oikein.	Varmista, että perinteinen maidonvaahdotin on koottu (katso 'Perinteisen maidonvaahdotin kokoaminen (vain tietyissä malleissa)') oikein.
	Käytetty maito ei sovi vaahdottamiseen.	Erilaiset maidot vaahdotuvat eri tavalla ja ovat koostumukseltaan erilaisia. Seuraavien maitolaatujen on todettu testeissä vaahdotuvan hyvin: kevyt- tai täysmaito ja laktoositon maito.

Ongelma	Syy	Ratkaisu
LatteGo-yksikön maitosäiliön pohjasta vuotaa maitoa.	Kehystä ja maitosäiliötä ei ole koottu oikein.	Aseta ensin maitosäiliön yläosa kehikon yläosassa olevan koukun alle. Paina sitten maitosäiliön alaosa sisään. Kuulet napsahduksen, kun se lukkiutuu paikalleen.
	LatteGo-yksikön maitosäiliö ja/tai kehys ovat likaisia.	Pura LatteGo-yksikkö ja huuhtelee molemmat osat juoksevalla vedellä tai pese ne astianpesukoneessa.
Laite vaikuttaa vuotavan.	Laite käyttää vettä sisäjärjestelmän ja kahviyksikön huuhteluun. Vesi virtaa sisäisestä järjestelmästä suoraan tippa-alustaan. Tämä on normaalia.	Tyhjennä tippa-alusta joka päivä tai heti, kun punainen täyden tippa-alustan ilmaisin ponnahtaa tippa-alustan kannen läpi. Vinkki: Kerää huuhteluvesi ja vähennä tippa-alustalla olevan veden määrää asettamalla kuppi suuttimen alle.
	Tippa-alusta on liian täynnä ja vuosi yli. Tämän vuoksi näyttää siltä, että laite vuotaa.	Tyhjennä tippa-alusta joka päivä tai heti, kun punainen täyden tippa-alustan ilmaisin ponnahtaa tippa-alustan kannen läpi.
	Vesisäiliötä ei ole asetettu kokonaan paikalleen, vesisäiliöstä vuotaa vettä, ja laite imee sisäänsä ilmaa.	Varmista, että vesisäiliö on oikeassa asennossa: irrota se ja aseta se takaisin paikalleen, työntämällä sen mahdollisimman syvälle.
	Kahviyksikkö on likainen tai tukkeutunut.	Huuhtelee kahviyksikkö.
	Laitetta ei ole asetettu vaakasuoralle pinnalle.	Aseta laite vaakasuoralle pinnalle siten, että tippa-alusta ei ylivuoda ja että täyden tippa-alustan ilmaisin toimii oikein.
En pysty aktivoimaan AquaClean-veisuodatinta, ja laite pyytää kalkinpoistoa.	Suodatinta ei ole asennettu tai vaihdettu ajoissa sen jälkeen, kun näyttöön on tullut AquaClean-muistutus. Tämä tarkoittaa, että laitteessa on jonkin verran kalkkia.	Tee laitteessa ensin kalkinpoisto ja asenna AquaClean-veisuodatin sen jälkeen.
Uusi veisuodatin ei sovi paikalleen.	Yrität asentaa jonkin muun kuin Philips AquaClean -veisuodattimen.	Vain Philips AquaClean -veisuodatin sopii laitteeseen.
	AquaClean-veisuodattimen kumirengas ei ole paikallaan.	Aseta AquaClean-veisuodattimen kumirengas takaisin paikalleen.
Laitteesta kuuluu voimakasta melua.	On täysin normaalia, että laitteesta kuuluu käytön aikana jonkin verran ääniä.	Jos laitteesta alkaa kuulua muunlaisia ääniä, puhdista kahviyksikkö ja voitele se (katso 'Kahviyksikön voiteleminen').

Ongelma	Syy	Ratkaisu
	AquaClean-vesisuodatinta ei ole valmistettu asianmukaisesti, ja laite imee sisäänsä ilmaa.	Poista AquaClean-vesisuodatin vesisäiliöstä ja valmistele se asianmukaisesti käyttöä varten, ennen kuin asetat sen takaisin paikalleen. Katso vaiheittaiset ohjeet luvusta AquaClean-vesisuodatin.
	Vesisäiliötä ei ole asetettu kokonaan paikalleen, ja laite imee sisäänsä ilmaa.	Varmista, että vesisäiliö on oikeassa asennossa: irrota se ja aseta se takaisin paikalleen, työntämällä sen mahdollisimman syväälle.

## Tekniset tiedot

Valmistaja pidättää oikeuden parantaa tuotteen teknisiä ominaisuuksia. Kaikki esiasetetut määrät on likimääräisiä.

Kuvaus	Arvo
Koko (l x k x s)	246 x 377 x 434 mm
Paino	7–7.5 kg
Virtajohdon pituus	1 200 mm
Vesisäiliö	1,8 litraa
Kahvipapusaäiliön tilavuus	275 g
Kahvijauhesäiliön kapasiteetti	12 kiekkoa
LatteGo-yksikön (maitosaäiliön) kapasiteetti	250 ml
Suuttimen säädettävä korkeus	88–145 mm
Nimellisjännite – nimellisteho – virransyöttö	Katso huoltoluukun sisällä oleva arvotarra (kuva A11)

# Innehåll

Översikt över bryggaren (bild A)	219
Kontrollpanel	220
Inledning	220
Före första användningen	221
Brygga drycker	222
Anpassa dina drycker	225
Ändra maskininställningar	225
Ta ur och sätta i bryggruppen	227
Rengöring och underhåll	227
AquaClean-vattenfilter	230
Avkalkningsprocess (30 min.)	231
Beställa tillbehör	232
Felsökning	232
Tekniska specifikationer	238

## Översikt över bryggaren (bild A)

A1	Kontrollpanel	A10	Servicelucka
A2	Kopphållare	A11	Informationsetikett med modellnummer
A3	Fack för förmalet kaffe	A12	Vattenbehållare
A4	Bönbehållarens lock	A13	Pip för varmt vatten
A5	Justerbart kaffemunstycke	A14	Behållare för malet kaffe
A6	Uttag för strömkabel	A15	Frontpanel på behållare för malet kaffe
A7	Vred för val av malning	A16	Lock till droppbricka
A8	Behållare för kaffeböner	A17	Droppbricka
A9	Bryggrupp	A18	Indikator för full droppbricka

### Tillbehör

A19	Nätkabel	A23	Testremsa för vattnets hårdhetsgrad
A20	Smörjfettstub	A24	Klassisk mjölkskummare (endast vissa modeller)
A21	AquaClean-vattenfilter	A25	LatteGo (mjölkbehållare) (endast vissa modeller)
A22	Doseringskopa		



## Kontrollpanel

Det finns många versioner av den här espressobryggaren med olika kontrollpaneler. Versionerna har olika modellnummer. Modellnumret finns på etiketten på insidan av underhållsluckan (bild A11). Du hittar även modellnumret genom att trycka på symbolen för inställningar  och sedan välja "Support" (hjälp).

Se bild C, D och E för en översikt över alla knappar och symboler. Beskrivningen finns nedanför.

Bläddra i displayen med uppåt- och nedåtpilarna och tryck på OK för att välja eller bekräfta ditt val.

### Alla modeller (bild C, D och E)

C1/D1/E1 Dryckesknappar

C3. Navigeringssymboler  
(uppåt, nedåt, bakåt, ok)

C6. Rengöringsmeny 

C2. Start/stopp  -knapp

C4. Display

C7. Personliga profiler 

D2/E2 Meny med fler drycker

C5. Bryggarinställningar 

C8. På/av-knapp

### Endast EP4327, EP4324, EP4321 (bild C)

C1 Dryckessymboler: Espresso, Coffee (Kaffe), Americano, Caffè crema, Ristretto, Hot water (varmt vatten) och Steam (ånga)

### Endast EP4349, EP4346, EP4343, EP4341 (bild D)

D1 Dryckessymboler: Espresso, Coffee (Kaffe), Americano, Cappuccino, Latte macchiato, Café au lait

### Endast EP5447, EP5446, EP5444, EP5443, EP5441 (bild E)

E1 Dryckessymboler: Espresso, Coffee (Kaffe), Americano, Cappuccino, Latte macchiato, Café au lait

## Inledning

Grattis till ditt köp av en helautomatisk kaffebryggare från Philips! Få ut mesta möjliga av den support Philips erbjuder genom att registrera din produkt på [www.philips.com/registeryourcoffee.com](http://www.philips.com/registeryourcoffee.com) eller genom att skanna QR-koden (Bild 1) i den här broschyren.

Läs noggrant det separata häftet med säkerhetsinformation innan du använder bryggaren för första gången och spara det för framtida bruk.

För att du ska komma igång och få ut mesta möjliga av din kaffebryggare erbjuder Philips support på olika sätt. I förpackningen hittar du:

- 1 Den här användarhandboken med bildbaserade instruktioner och mer detaljerad information om rengöring och underhåll.
- 2 Det separata säkerhetshäftet med instruktioner för hur du använder apparaten på ett säkert sätt.
- 3 Om du vill ha onlinesupport (vanliga frågor, filmer osv.) kan du skanna QR-koden på den här broschyrens omslag eller gå in på [www.philips.com/coffee-care](http://www.philips.com/coffee-care). Du hittar även QR-koden genom att trycka på symbolen för inställningar  och sedan välja "Support" (hjälp).

**i** Den här bryggaren har testats med riktigt kaffe. Även om den har rengjorts mycket noggrant kan det finnas vissa kafferester kvar. Men, vi garanterar dig att din bryggare är helt ny.

Bryggaren anpassar automatiskt mängden malet kaffe som används för att få fram ett kaffe med bästa möjliga smak. Du bör börja med att brygga 5 koppar för att låta bryggaren slutföra sin självjustering.

Se till att skölja LatteGo (mjölkbehållaren) eller den klassiska mjölkskummaren före första användningen.

## Före första användningen

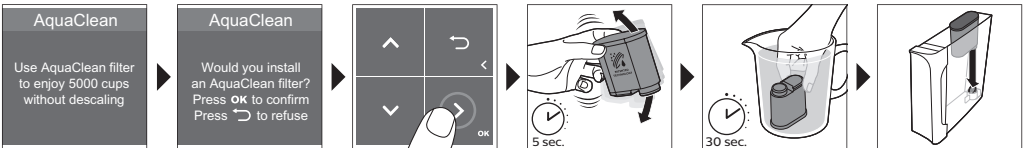
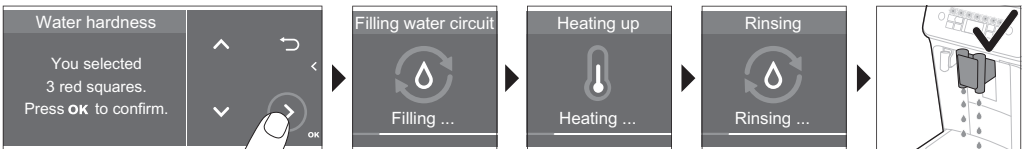
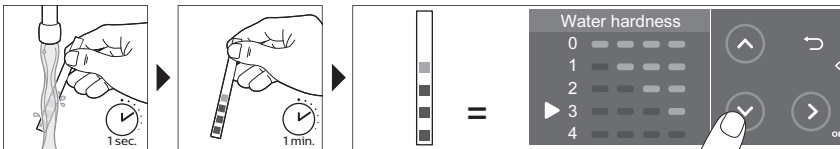
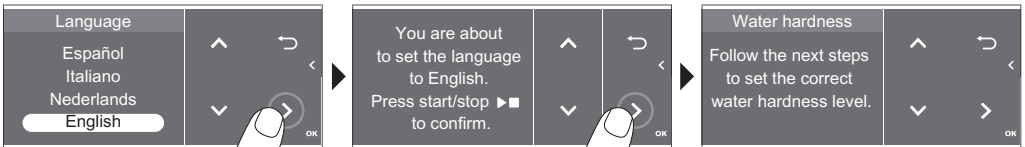
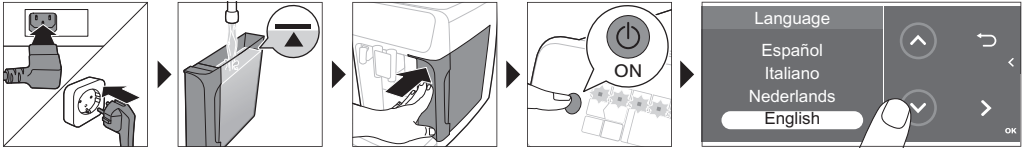

## Montera LatteGo (endast vissa modeller)



## Montera den klassiska mjölkskummaren (endast vissa modeller)

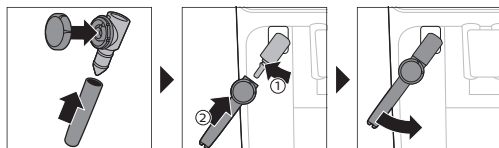

## Brygga drycker

### Allmänna steg

- 1 Fyll vattentanken med kranvatten och bönbehållaren med bönor.
- 2 Sätt in den lilla kontakten i uttaget på bryggarens baksida. Sätt in stickkontakten i vägguttaget.
- 3 Slå på bryggaren genom att trycka på på/av-knappen.
  - Bryggaren värms upp och genomför den automatiska sköljningscykeln.
  - När alla lampor i dryckesikonerna lyser stadigt är maskinen redo att användas.
- 4 Placera en kopp under kaffemunstycket. Dra kaffemunstycket uppåt eller nedåt om du vill justera höjden efter storleken på koppen eller glaset som du använder (Bild 2).

### Brygga kaffe av kaffeböner

- 1 Tryck på valfri (Bild 3) dryckessymbol eller symbolen (Bild 4) för fler drycker (endast vissa modeller) för att brygga ett kopp kaffe.
  - Du kan anpassa drycken efter din personliga smak (Bild 5). Justera kaffestyrkan med uppåt- och nedåtpilarna (Bild 6). Tryck på OK om du vill anpassa fler inställningar (Bild 7).
- 2 Tryck på knappen start/stopp ►■ när du vill börja brygga den valda drycken.
- 3 Tryck på start/stopp-knappen ►■ igen om du vill avbryta upphållningen av drycken innan maskinen är klar.

**i** Om du vill brygga två koppar kaffe samtidigt, tryck på dryckessymbolen två gånger eller välj 2x-symbolen genom att bläddra i det särskilda fältet.

**⚠ Använd inte karamelliserade eller smaksatta kaffeböner.**

### Brygga mjölkbaserade drycker med LatteGo (mjölkbehållare)

**i** LatteGo består av en mjölkbehållare, en ram och ett förvaringslock. För att förhindra läckage ska du se till att ramen och mjölkbehållaren är korrekt monterade innan du fyller på mjölkbehållaren.

- 1 Montera LatteGo genom att först sätta i mjölkbehållaren under kroken högst upp på ramen (Bild 8). Tryck sedan dit nederdelen av mjölkbehållaren. Du hör ett klick när den låser fast på plats (Bild 9).

Obs! Se till att mjölkbehållaren och ramen är rena innan du sätter ihop dem.

- 2 Luta lite på LatteGo och sätt den på varmvattenmunstycket (Bild 10). Tryck sedan tills den låses på plats (Bild 11).
- 3 Fyll LatteGo med mjölk (Bild 12). Fyll inte på mjölkbehållaren över maxnivån.

**i** Om du har anpassat mjölmängden kan du behöva fylla mjölkbehållaren med mer eller mindre mjölk än den mängd som indikeras för denna dryck i LatteGo.

**i** Vi rekommenderar att du alltid använder mjölk som kommer direkt från kylan för bästa möjliga resultat.

- 4 Ställ en kopp på droppbrickan.
- 5 Tryck på valfri symbol för mjölkbaserad dryck eller på symbolen för fler drycker (endast vissa modeller) för att välja en annan dryck (se 'Anpassa dina drycker').
  - Du kan nu justera drycken efter dina önskemål.
- 6 Tryck på start/stopp-knappen ►■.
  - När du brygger cappuccino, flat white eller latte macchiato pumpar bryggaren först ut mjölk och sedan kaffe. När du brygger caffè latte eller café au lait pumpar bryggaren först ut kaffe och sedan mjölk.
  - Tryck på start/stopp-knappen ►■ om du vill avbryta upphållningen av drycken innan maskinen har pumpat ut den förinställda mängden.
- 7 Håll start/stopp-knappen ►■ intryckt om du vill avbryta upphållningen av hela drycken (mjölk och kaffe) innan maskinen är klar.

## Skumma eller värma mjölk med klassisk mjölkskummare

**i** Vi rekommenderar att du alltid använder mjölk som kommer direkt från kylan för bästa möjliga skum.

- 1 Luta det svarta silikonhandtaget på maskinen åt vänster och skjut fast mjölkskummaren på den (Bild 13).
- 2 Fyll en mjölkkanne med ca 100 ml mjölk för cappuccino eller ca 150 ml mjölk för latte macchiato.
- 3 Håll kannan så att mjölkskummaren är nedsänkt i mjölken ca 1 cm.
- 4 Tryck på ångikonen (Bild 14).
- 5 Vrid vredet på den klassiska mjölkskummaren till symbolen (Bild 15) för mjölkskumning om du vill skumma mjölk. Vrid vredet på den klassiska mjölkskummaren till symbolen (Bild 16) för varm mjölk för att värma upp mjölken.
- 6 Se till att symbolen på den klassiska mjölkskummarens vred passas in mot den svarta pilen.
- 7 Tryck på start/stopp-knappen ►■ för att starta (Bild 17).
  - Bryggaren börjar värmas upp, ånga trycks in i mjölken och mjölken skummas eller värms upp.
- 8 När mjölken i mjölkkanne har uppnått önskad skumvolym eller värme, tryck på start/stopp-knappen ►■ igen för att avsluta skumningen eller uppvärmningen av mjölken.

**i** Ånga aldrig mjölk i mer än 90 sekunder. Ångfunktionen stängs av automatiskt efter 90 sekunder.

**i** Du behöver inte flytta mjölkkanne under skumningen för att få den bästa mjölkskumningskvaliteten.

## Extra skvätt (ExtraShot) (endast vissa modeller)

Den här bryggaren har en funktion för att tillsätta en extra skvätt ristretto i dina kaffe- eller mjölkdrycker, om du exempelvis vill ha starkare kaffe.

- 1 Ställ en kopp under pipen
- 2 Tryck på en av dryckessymbolerna eller på symbolen för fler drycker (endast vissa modeller) för att välja en dryck.
- 3 Använd uppåtpilen för att ställa in styrkan på högsta nivån och välj sedan ExtraShot-funktionen (Bild 18).
- 4 Tryck på OK om du vill anpassa övriga inställningar. Tryck sedan på start/stopp-symbolen ►■ för att börja brygga drycken.
- 5 Tryck på start/stopp-symbolen ►■ igen om du vill avbryta upphällningen av drycken innan bryggaren är klar.

**i** När du har valt ExtraShot-funktionen kan du bara brygga en kaffe åt gången.

## Brygga kaffe av förmalet kaffe

Du kan välja förmalet kaffe i stället för bönor, t.ex. om du föredrar en annan typ av kaffe eller koffeinfritt kaffe.

- 1 Öppna locket till facket för förmalet kaffe och håll en struken doseringsskopa med förmalet kaffe i behållaren (Bild 19). Stäng sedan locket.
- 2 Välj en annan dryck genom att trycka på en av dryckessymbolerna eller på ikonen för fler drycker (endast vissa modeller).
- 3 Välj funktionen för förmalet kaffe. Du kan göra det här på två olika sätt:
  - använd uppåtpilen för att ställa in styrkan på lägsta nivån och välj sedan funktionen för förmalet kaffe
  - tryck på symbolen för inställningar ⚙ och använd nedåtpilen för att välja funktionen för förmalet kaffe.
- 4 Tryck på start/stopp-knappen ►■ igen om du vill avbryta upphällningen av drycken innan bryggaren är klar.

**i** När du väljer funktionen för förmalet kaffe:

- sparas den automatiskt
- kan du bara brygga en kaffe åt gången
- kan du inte välja en annan aromstyrka.

## Välja varmt vatten

- 1 Om LatteGo eller mjölkskummaren är ansluten, ta bort den från bryggaren.
- 2 Sätt en kopp under pipen för varmt vatten.
- 3 Tryck på symbolen för varmt vatten (endast vissa modeller) eller på symbolen för fler drycker (endast (Bild 4) vissa modeller) för att välja varmt vatten.
- 4 Använd uppåt- och nedåtpilarna för att justera mängden varmt vatten och/eller temperaturen efter dina önskemål.
- 5 Tryck på start/stopp-knappen ►■.
  - Varmt vatten pumpas ut från varmvattenmunstycket (Bild 20).
- 6 Tryck på start/stopp-knappen ►■ igen om du vill avbryta upphällningen av varmt vatten innan maskinen är klar.

# Anpassa dina drycker

Med den här bryggaren kan du anpassa inställningarna för en dryck efter dina önskemål och sedan spara den anpassade drycken i en personlig profil. De olika profilerna har olika färger.



När du har valt en dryck genom att trycka på en av dryckessymbolerna eller på symbolen för fler drycker (endast vissa modeller) kan du göra följande:

- 1 justera aromstyrkan med uppåt- och nedåtpilarna (Bild 21). Det finns 5 styrkor, den lägsta är mildast och den högsta är starkast.
- 2 justera mängden kaffe (Bild 22) och/eller mjölk (endast vissa modeller) genom att trycka på uppåt- eller nedåtpilarna. Det finns fem olika mängder för varje inställning.

**i** Så fort bryggaren har bryggt klart kommer de inställningar du valde att sparas automatiskt i den profil du väljer.

## Välja en profil

Du kan välja en profil och spara ditt recept med hjälp av profilerna för Mitt kaffeval (My Coffee Choice Profiles).

- 1 Tryck på profilsymbolen  upprepade gånger för att välja en av färgprofilerna. Alla profiler har olika färger.
- 2 Välj en dryck genom att trycka på en av dryckessymbolerna eller på ikonen för fler drycker (endast vissa modeller).
- 3 Anpassa dryckesinställningarna efter dina önskemål.
- 4 Tryck på start/stopp-knappen  för att påbörja bryggningen av den valda drycken.
  - Dina nya inställningar har nu sparats i den färgprofil du valde.

**i** Du kan alltid återställa bryggaren (se 'Återställa fabriksinställningar') till fabriksinställningar.

## Gästprofil

Den här bryggaren har en gästprofil. När gästprofilen har valts släcks profilsymbolen. När du väljer den här profilen kan du fortfarande anpassa inställningarna på det sätt du själv önskar, men recepten du brygger sparas inte.

# Ändra maskininställningar

## Ställa in vattnets hårdhetsgrad

**i** Vi rekommenderar att du anpassar inställningarna efter vattnets hårdhetsgrad i din region för att få optimal prestanda och förlänga bryggarens livslängd. Detta förhindrar även att du behöver kalka av bryggaren så ofta. Standardinställningen för hårdhetsgraden för vatten är 4. hårt vatten.

Du kan testa vattnets hårdhetsgrad i din region med hjälp av de medföljande testremorna.

- 1 Doppa den medföljande remsan för hårdhetstestning i kranvatten eller håll den under rinnande vatten under en sekund (Bild 23).
- 2 Vänta 1 minut. Antalet rutor som blir röda på testremman visar vattnets hårdhet (Bild 24).

## Ställ in bryggaren på rätt hårdhetsgrad för vatten:

- 1 Tryck på symbolen för inställningar  och välj vattnets hårdhetsgrad med hjälp av uppåt- och nedåtpilarna. Bekräfta genom att trycka på OK.
- 2 Använd uppåt- och nedåtpilarna för att välja vattnets hårdhetsgrad. Antalet röda rutor som har valts på displayen ska vara samma som antalet röda fyrkanter på testremsan (Bild 25).
- 3 När du har ställt in rätt hårdhet för vattnet trycker du på OK för att bekräfta.

## Ändra inställningarna för malningsgraden

Du kan ändra kaffestyrkan med vredet för malningsinställningen inne i behållaren för kaffeböner. Ju lägre malningsinställning, desto finare mals kaffebönorna och desto starkare blir kaffet. Du kan välja mellan tolv olika malningsinställningar.

Bryggaren är byggd för att utvinna bästa möjliga smak från dina kaffeböner. Därför rekommenderar vi att du inte ändrar malningsinställningarna förrän du har bryggt 100–150 koppar (ca 1 månads användning).

**i** Du kan endast justera kaffekvarnens malningsinställning när bryggaren mal kaffeböner. Du måste brygga två till tre drycker innan hela skillnaden märks.

**A** Vrid inte vredet för malningsinställningen mer än ett steg i taget för att förhindra skador på kvarnen.

- 1 Placera en kopp under kaffemunstycket.
- 2 Öppna locket till behållaren för kaffeböner.
- 3 Tryck på espressoikonen och tryck sedan på start/stopp-knappen .
- 4 När kaffekvarnen startar malningen trycker du ned vredet för malningsinställningen och vrider det till vänster eller höger. (Bild 26)



## Ändra övriga inställningar för bryggaren

Genom att trycka på symbolen för inställningar  kan du ändra följande inställningar för bryggaren:

- Vattnets hårdhetsgrad: du kan välja mellan fem nivåer beroende på vattnets hårdhetsgrad i din region.
- Väntelägestid: du kan välja 15, 30, 60 eller 180 minuter.
- Displayens ljusstyrka: du kan välja låg, medel eller hög.
- Språk
- Ljud: du kan aktivera eller inaktivera bryggarens ljudsignal.
- Temperatur: du kan välja mellan tre olika temperaturer på kaffet.
- Frontbelysning (endast vissa modeller): du kan välja mellan "alltid på", "på under brygning" och "alltid på".
- Måttenhet: du kan välja mellan ml eller oz.

## Återställa fabriksinställningar

Du kan när som helst återställa bryggarens inställningar till fabriksinställningar.

- 1 Tryck på symbolen för inställningar .
- 2 Använd uppåt- och nedåtpilarna för att välja "Factory settings" (fabriksinställningar). Bekräfta genom att trycka på OK.
- 3 Tryck på start/stopp-knappen  för att bekräfta att du vill återställa inställningarna.
  - Inställningarna återställs nu.

**i** Följande fabriksinställningar återställs till standardinställningar: vattnets hårdhetsgrad, väntelägestid, displayens ljusstyrka, ljud, temperatur, frontbelysning och profiler.

## Ta ur och sätta i bryggruppen

Besök [www.philips.com/coffee-care](http://www.philips.com/coffee-care) för detaljerade videoinstruktioner om hur du tar ut, sätter in och rengör bryggruppen.

### Ta ut bryggruppen ur bryggaren.

- 1 Stäng av bryggaren.
- 2 Ta ur vattenbehållaren och öppna underhållsluckan (Bild 27).
- 3 Tryck på PUSH-handtaget (Bild 28) och dra i bryggruppens handtag för att dra ut den ur bryggaren (Bild 29).

### Sätta tillbaka bryggruppen

**A** Innan du skjuter in bryggruppen i bryggaren igen ser du till att den är i rätt läge.

- 1 Kontrollera att bryggruppen är korrekt isatt. Pilen på den gula cylindern på den sidan av bryggruppen ska vara i linje med den svarta pilen och N (Bild 30).
  - Om de inte är i linje, tryck ned spaken tills den kommer i kontakt med bryggruppens (Bild 31) bas.
- 2 Skjut in bryggruppen i bryggaren längs spåren på sidorna (Bild 32) till den låser fast i rätt position med ett klick (Bild 33). Tryck inte på PUSH-knappen.
- 3 Stäng underhållsluckan och sätt tillbaka vattenbehållaren.

## Rengöring och underhåll

Regelbunden rengöring och underhåll håller din bryggare i toppskick och säkerställer att kaffet smakar gott under lång tid framöver och att kaffeflödet är jämt.

Se tabellen nedan för en detaljerad beskrivning av när och hur du rengör bryggarens alla löstagbara delar. Du hittar mer detaljerad information och videoinstruktioner på [www.philips.com/coffee-care](http://www.philips.com/coffee-care). Bild B innehåller en översikt över de delar som kan diskas i diskmaskinen.

Löstagbara delar	När den ska rengöras	Hur den ska rengöras
Bryggrupp	Varje vecka	Ta ut bryggruppen ur bryggaren (se 'Ta ur och sätta i bryggruppen'). Skölj den under kranen (se 'Rengör bryggruppen under kranen').
	Varje månad	Rengör bryggruppen med avfettningstabletter (se 'Rengör bryggruppen med avfettningstabletter') från Philips.



Löstagbara delar	När den ska rengöras	Hur den ska rengöras
Klassisk mjölkskummare	Efter varje användning	Rengör först mjölkskummaren medan den fortfarande är ansluten till bryggaren genom att använda programmet (se 'Snabbrengöring av den klassiska mjölkskummaren') "Quick milk clean" (snabbrengöring). Ta sedan bort mjölkskummaren från bryggaren och ta isär den. Rengör alla delar under rinnande vatten eller diska dem i diskmaskinen.
Fack för förmålet kaffe	Kontrollera behållaren för förmålet varje vecka för att se om den är igensatt.	Dra ur bryggarens sladd och ta ut brygggruppen. Öppna locket till behållaren för förmålet kaffe och sätt in handtaget på kaffemåttet. Flytta handtaget uppåt och nedåt tills det tilltäppta malna kaffet faller ut (Bild 34). Besök <a href="http://www.philips.com/coffee-care">www.philips.com/coffee-care</a> för detaljerade videoinstruktioner.
Behållare för malet kaffe	Töm behållaren för malet kaffe när bryggaren visar ett meddelande om detta. Rengör den en gång i veckan.	Ta alltid ur behållaren för malet kaffe när bryggaren är PÅ. Skölj den under rinnande vatten med lite diskmedel eller diska den i diskmaskinen. <b>Frontpanelen på behållaren för malet kaffe (bild A15) kan inte diskas i diskmaskin.</b>
Droppbricka	Töm droppbrickan varje dag eller när indikatorn för full droppbricka blir synlig genom droppbrickan (Bild 35). Rengör droppbrickan varje vecka.	Ta bort droppbrickan (Bild 36) och skölj den under rinnande vatten med lite diskmedel. Du kan även rengöra droppbrickan i diskmaskinen. <b>Frontpanelen på behållaren för malet kaffe (bild A15) kan inte diskas i diskmaskin.</b>
LatteGo	Efter varje användning	Rengör först LatteGo medan den fortfarande är ansluten till bryggaren genom att använda programmet (se 'Snabbrengöring av LatteGo') "Quick milk clean" (snabbrengöring). Ta sedan bort den från bryggaren och rengör den under kranen eller i diskmaskinen.
Smörja brygggruppen	Varannan månad	Titta i smörjningstabellen och smörj brygggruppen med smörjfett från Philips (se 'Smörjning av brygggruppen').
Vattenbehållare	Varje vecka	Skölj vattenbehållaren under kranen
Bryggarens framsida	Varje vecka	Torka av med en mjuk trasa.

## Rengöring av brygggruppen

Regelbunden rengöring av brygggruppen förhindrar att kafferester täpper till de inre kretsarna. Besök [www.philips.com/coffee-care](http://www.philips.com/coffee-care) för instruktionsvideor om hur du tar ut, sätter in och rengör brygggruppen.

## Rengör brygggruppen under kranen

- 1 Ta ur brygggruppen ur bryggaren (se 'Ta ur och sätta i brygggruppen').
- 2 Skölj brygggruppen noggrant med vatten. Rengör brygggruppens övre filter (Bild 37) försiktigt.
- 3 Låt brygggruppen lufttorka innan du sätter tillbaka den. Torka inte brygggruppen med en handduk eftersom det kan leda till att tygfibrer samlas i brygggruppen.

## Rengör brygggruppen med avfettningstabletter

Använd endast avfettningstabletter från Philips.

- 1 Tryck på symbolen "Clean" (rengöring)  och använd uppåt- och nedåtpilarna för att välja "Brew group clean" (rengöring av brygggruppen).
- 2 Tryck på OK för att bekräfta och följ sedan anvisningarna på skärmen.

## Smörjning av brygggruppen

Vi rekommenderar att du smörjer brygggruppen varannan månad för att förbättra bryggarens prestanda och säkerställa att de rörliga delarna kan röra sig utan motstånd.

- 1 Applicera ett tunt lager fett på kolven (grå del) i brygggruppen (Bild 38).
- 2 Applicera ett tunt lager fett runt axeln (grå del) i botten av brygggruppen (Bild 39).
- 3 Applicera ett tunt lager fett på skenorna längs båda sidorna (Bild 40).

## Rengöra LatteGo (mjölkbehållare) (endast vissa modeller)

### Snabbrengöring av LatteGo

- 1 Kontrollera att LatteGo är korrekt ansluten till bryggaren (Bild 10).
- 2 Sätt en kopp under pipen.
- 3 Tryck på symbolen "Clean" (rengöring)  och använd uppåt- och nedåtpilarna för att välja programmet "Quick milk clean" (snabbrengöring).
- 4 Tryck på OK för att bekräfta och följ sedan anvisningarna på skärmen för att ta bort eventuell mjölk som finns kvar i mjölksystemet.
  - Små varmvattenstrålar avges från mjölksystemet.
- 5 Förvara LatteGo med kvarvarande mjölk i kylan.

### Djuprengöring av LatteGo

- 1 Ta ut LatteGo från bryggaren (Bild 41).
- 2 Häll ut återstående mjölk.
- 3 Tryck på låsknappen och lossa mjölkbehållaren från ramen på LatteGo (Bild 42).
- 4 Diska alla delar i diskmaskin eller under rinnande vatten med ljummet vatten och lite diskmedel.

## Rengöring av den klassiska mjölkskummaren (endast vissa modeller)

### Snabbrengöring av den klassiska mjölkskummaren

- 1 Kontrollera att den klassiska mjölkskummaren är korrekt ansluten till bryggaren (Bild 13).
- 2 Sätt en kopp under pipen.
- 3 Tryck på symbolen "Clean" (rengöring)  och använd uppåt- och nedåtpilarna för att välja programmet "Quick milk clean" (snabbrengöring).
- 4 Tryck på OK för att bekräfta och följ sedan anvisningarna på skärmen för att ta bort eventuell mjölk som finns kvar i mjölkskummaren.
  - Små varmvattenstrålar avges från mjölksystemet.

5 Torka av mjölkskummaren med en fuktad trasa.

## Daglig rengöring av den klassiska mjölkskummaren

- 1 Låt mjölkskummaren svalna helt.
- 2 Luta mjölkskummaren åt vänster och ta bort metalldelen och silikondelen (Bild 43).
- 3 Ta isär de tre delarna (Bild 44) och skölj dem med rent vatten eller diska dem i diskmaskinen.
- 4 Sätt ihop de tre delarna av mjölkskummaren och sätt tillbaka mjölkskummaren på bryggaren igen.

## AquaClean-vattenfilter

Din bryggare har AquaClean. AquaClean-vattenfiltret kan placeras i vattentanken för att bevara kaffets smak. Det minskar även behovet av avkalkning, genom att minska mängden kalkavlagringar i bryggaren. Du kan köpa ett AquaClean-vattenfilter från din lokala återförsäljare, från auktoriserade servicecenter eller online på [www.philips.com/parts-and-accessories](http://www.philips.com/parts-and-accessories).

## Statusindikator för AquaClean-filter

När AquaClean-filtret är aktivt visas statusen för AquaClean-filtret alltid på displayen i form av en procentsats.

- När statusen på AquaClean-filtret är 10 procent eller mindre visas ett meddelanden på displayen i 2 sekunder varje gång du stänger av bryggaren. Meddelandet är en rekommendation om att köpa ett nytt filter.
- När statusen på filtret är 0 procent visar bryggaren en uppmaning, varje gång du slår på bryggaren, om att du ska byta AquaClean-filtret.



## Aktivera AquaClean-vattenfiltret (5 min.)

**i** Bryggaren känner inte av automatiskt att ett filter har satts in i vattenbehållaren. Du måste därför aktivera varje nytt AquaClean-vattenfilter du installerar i menyn "Clean" (rengöring).

När bryggaren upphör att visa meddelandet om filteraktivering kan du fortfarande aktivera ett AquaClean-vattenfilter, men du måste först avkalka bryggaren.

**i** Bryggaren måste vara fullständigt fri från kalkavlagringar innan du börjar använda AquaClean-vattenfiltret.

Innan du aktiverar AquaClean-vattenfiltret måste det förberedas genom att blötläggas i vatten enligt beskrivningen nedan. Om du inte gör det kan det hända att luft dras in i bryggaren i stället för vatten, vilket låter mycket och förhindrar bryggaren från att brygga kaffe.

- 1 Tryck på symbolen "Clean" (rengöring)  och använd uppåt- och nedåtpilarna för att välja "AquaClean".
- 2 Bekräfta genom att trycka på OK-ikonen.
- 3 Tryck på OK igen när aktiveringsskärmen visas. Följ anvisningarna på skärmen.
- 4 Skaka filtret i ca 5 sekunder (Bild 45).
- 5 Vänd filtret upp och ned, sänk ned det i en kanna med kallt vatten och skaka/tryck på det (Bild 46).
- 6 Placera filtret vertikalt i filterhållaren i vattenbehållaren. Tryck ned det så långt som möjligt (Bild 47).
- 7 Fyll vattenbehållaren med rent vatten och sätt tillbaka den i bryggaren.
- 8 Om LatteGo (endast vissa modeller) är ansluten, ta bort den från bryggaren.
- 9 Placera en skål under varmvattenmunstycket/mjölkskummaren.
- 10 Tryck på start/stopp-knappen  för att påbörja aktiveringsprocessen.
- 11 Varmt vatten pumpas ut från varmvattenmunstycket/mjölkskummaren i 1 minut.

12 Filtret är nu aktiverat.

## Byta AquaClean-vattenfiltret (5 min.)

Filtret slutar att fungera när 95 liter vatten har runnit genom det. Statusindikatorn för AquaClean sjunker till 0 procent för att påminna dig om att byta filtret. Så länge statusindikatorn för AquaClean visas på displayen kan du byta ut filtret utan att behöva avkalka bryggaren först. Om du inte byter AquaClean-vattenfiltret i tid kommer indikatorn för AquaClean att släckas efter en stund. I så fall kan du fortfarande byta filtret, men du måste först avkalka bryggaren.

När statusindikatorn för AquaClean sjunker till 0 procent eller när bryggaren visar ett meddelande för att påminna dig om att byta AquaClean-filtret:

- 1 ta ur det gamla AquaClean-vattenfiltret
- 2 installera ett nytt filter och aktivera det enligt beskrivningen i kapitlet "Aktivera AquaClean-vattenfiltret" (5 min.).

**i** Byt ut AquaClean-vattenfiltret minst var tredje månad, även om bryggaren ännu inte har indikerat att filtret behöver bytas ut.

## Avkalkningsprocess (30 min.)

Använd endast Philips avkalkningsmedel. Du bör absolut inte använda ett avkalkningsmedel baserat på svavelsyra, saltsyra, sulfaminsyra eller ättiksyra (ättika) eftersom detta kan skada bryggarens vattenkrets och inte upplösa kalkavlagringarna ordentligt. Om du inte använder Philips avkalkningsmedel blir garantin ogiltig. Garantin blir också ogiltig om du inte avkalkar bryggaren. Du kan köpa Philips avkalkningsmedel i onlinebutiken på [www.philips.com/coffee-care](http://www.philips.com/coffee-care).

När bryggaren behöver avkalkas visas ett meddelande på displayen.

- 1 Tryck på symbolen för "Clean" (rengöring)  på användargränssnittet och välj "Descaling" (avkalkning) i menyn.
- 2 Följ anvisningarna på skärmen.
- 3 Om LatteGo eller mjölkskummaren är ansluten, ta bort den från bryggaren.
- 4 Ta bort droppbrickan och behållaren för malet kaffe, töm dem och sätt sedan tillbaka dem på plats.
- 5 Ta bort vattenbehållaren och töm den. Ta sedan ut AquaClean-vattenfiltret.
- 6 Håll hela flaskan med avkalkningslösningen från Philips i vattenbehållaren och fyll på med rent vatten upp till Calc/Clean-indikatorn (Bild 48). Sätt sedan tillbaka den i bryggaren.
- 7 Placera ett stort kärl (1,5 l) under kaffemunstycket och vattenmunstycket.
- 8 Tryck på start/stopp-knappen  för att påbörja avkalkningsprocessen. Avkalkningsprocessen tar cirka 30 minuter och består av en avkalkningscykel och en sköljningscykel.
- 9 Vänta tills bryggaren har pumpat ut allt vatten. Fyll på vattentanken när meddelandet visas på displayen. Avkalkningsprocessen är klar när bryggaren slutar att pumpa ut vatten.
- 10 Installera och aktivera ett nytt AquaClean-vattenfilter i vattentanken.
  - När avkalkningsprocessen har slutförts visar bryggaren ett meddelande för att påminna dig om att installera det nya AquaClean-filtret (se 'Byta AquaClean-vattenfiltret (5 min.)').

**i** Tips! Användningen av AquaClean-filtret minskar behovet av avkalkning!

## Vad gör jag om avkalkningsprocessen avbryts?

Om bryggaren hänger sig under avkalkningscykeln kan du avbryta processen genom att trycka på PÅ/AV-knappen. Om avkalkningen avbryts innan den är helt klar gör du följande:

- 1 Töm vattenbehållaren och skölj den grundligt.

- 2 Fyll vattenbehållaren med rent vatten upp till Calc/Clean-markeringen och slå på bryggaren igen. Bryggaren värms upp och genomför en automatisk sköljningscykel.
- 3 Genomför en manuell sköljningscykel innan du brygger några drycker. Om du vill utföra en manuell sköljcykel pumpar du först ut en halv vattentank med varmt vatten genom att välja varmvattenfunktionen flera gånger. Brygg sedan två koppar med förmalet kaffe utan att tillsätta malet kaffe.

**i** Om avkalkningsproceduren inte slutfördes bör du genomföra en ny avkalkningsprocedur så snart som möjligt.

## Beställa tillbehör

Använd endast underhållsprodukter från Philips för att rengöra och avkalka bryggaren. Du kan köpa dessa produkter från din lokala återförsäljare, från auktoriserade servicecenter eller online på [www.philips.com/parts-and-accessories](http://www.philips.com/parts-and-accessories). Om du vill hitta en lista över alla reservdelar online ska du ange bryggarens modellnummer. Modellnumret finns på insidan av underhållsluckan.

Underhållsprodukter och typnummer:

- Avkalkningslösning CA6700
- AquaClean-vattenfilter CA6903
- Fett för smörjning av brygggrupp HD5061
- Avfettningstabletter CA6704

**i** Brita-filter är ej kompatibla med den här bryggaren.

## Felsökning

Det här kapitlet sammanfattar de vanligaste problemen som kan uppstå med bryggaren. Instruktionsvideor och en fullständig lista över vanliga frågor finns på [www.philips.com/coffee-care](http://www.philips.com/coffee-care). Om du inte kan lösa problemet, kontakta kundtjänsten i ditt land. Du hittar kontaktuppgifter i garantibroschyren.

## Varningsikoner

**Varningsi  
kon**

**Lösning**



Symbolen för tom vattenbehållare tänds på displayen.

- Vattenbehållaren är nästan tom. Fyll vattenbehållaren med rent vatten upp till maxnivåindikeringen.
- Vattenbehållaren sitter inte på plats. Sätt tillbaka vattenbehållaren.



"Add beans"-symbolen (fyll på bönor) visas på displayen.

- Fyll på bönbehållaren med kaffebönor.



Symbolen för tömning av behållaren för malet kaffe tänds på displayen.

- Behållaren för malet kaffe är full. Ta bort och töm behållaren för malet kaffe när bryggaren är påslagen. Vänta i 5 sekunder innan du sätter tillbaka den.

## Varningsikon      Lösning



Symbolen för "sätt i brygggrupp" visas på displayen.

- Brygggruppen sitter inte på plats eller har inte placerats korrekt. Ta bort brygggruppen och se till att den låses på plats. Se kapitlet Ta ur och sätta in brygggruppen för stegvisa instruktioner.

## Felkoder

Nedan finner du en lista över felkoder för problem som du kan lösa själv. Besök [www.philips.com/coffee-care](http://www.philips.com/coffee-care) för detaljerade videoinstruktioner. Kontakta Philips kundtjänst i ditt land om någon annan felkod visas. Du hittar kontaktuppgifter i garantibroschyren.

Felkod	Problem	Möjlig lösning
01	Kaffetratten är igentäppt.	Stäng av bryggaren och dra ur nätsladden. Ta ur brygggruppen ur bryggaren. Öppna locket till behållaren för förmalet kaffe och sätt in handtaget på kaffemåttet. Flytta handtaget uppåt och nedåt tills det tilltäppta malna kaffet faller ut. Besök <a href="http://www.philips.com/coffee-care">www.philips.com/coffee-care</a> för detaljerade videoinstruktioner.
03	Brygggruppen är smutsig eller inte ordentligt infettad.	Stäng av bryggaren. Skölj av brygggruppen med rent vatten, låt den lufttorka och smörj den sedan. Läs i kapitlet "Rengöra brygggruppen" eller besök <a href="http://www.philips.com/coffee-care">www.philips.com/coffee-care</a> för detaljerade videoinstruktioner. Slå sedan på bryggaren igen.
04	Brygggruppen är inte isatt på rätt sätt.	Stäng av bryggaren. Ta bort brygggruppen och sätt tillbaka den igen. Kontrollera att brygggruppen är i rätt läge innan du sätter in den. Läs i kapitlet Hantering av brygggruppen eller besök <a href="http://www.philips.com/coffee-care">www.philips.com/coffee-care</a> för detaljerade videoinstruktioner. Slå sedan på bryggaren igen.
05	Det finns luft i vattenkretsen.	Starta om bryggaren genom att stänga av den och slå på den igen. Om detta fungerar pumpar du ut 2–3 koppar med varmt vatten. Avkalka bryggaren om du inte har gjort detta på länge.
	AquaClean-filtret förbereddes inte korrekt innan installationen eller är igensatt.	Ta ur AquaClean-filtret och försök brygga kaffe igen. Om detta fungerar, se till att AquaClean-filtret är förberett innan du sätter tillbaka det. Sätt sedan tillbaka AquaClean-filtret i vattenbehållaren. Om det fortfarande inte fungerar kan filtret vara igensatt och behöva bytas.
11	Bryggaren behöver anpassa sig till rumstemperatur.	Ge bryggaren lite tid för att anpassa sig från transport eller utomhustemperatur till rumstemperatur. Stäng av bryggaren i 30 minuter och slå sedan på den igen. Om det inte fungerar, kontakta Philips kundtjänst i ditt land. Du hittar kontaktuppgifter i garantibroschyren.
14	Bryggaren är överhettad.	Stäng av bryggaren och slå sedan på den igen efter 30 minuter.

## Felsökningstabell

Det här kapitlet sammanfattar de vanligaste problemen som kan uppstå med bryggaren. Instruktionsvideor och en fullständig lista över vanliga frågor finns på [www.philips.com/coffee-care](http://www.philips.com/coffee-care).

Om du inte kan lösa problemet, kontakta kundtjänsten i ditt land. Du hittar kontaktuppgifter i garantibroschyren.

Problem	Orsak	Lösning
Det finns lite kafferester kvar i min nya kaffebryggare.	Den här bryggaren har testats med riktigt kaffe.	Även om den har rengjorts mycket noggrant kan det finnas vissa kafferester kvar. Bryggaren är dock helt ny.
Droppbrickan fylls snabbt på/det är alltid vatten i droppbrickan.	Det är normalt. Bryggaren använder vatten för att skölja ut den inre kretsen och brygggruppen. En del vatten rinner direkt från den inre kretsen till droppbrickan.	Töm droppbrickan varje dag eller när indikatorn för full droppbricka blir synlig genom droppbrickans hölje. Tips! placera en kopp under munstycket för att samla upp sköljvattnet som kommer ut från det.
Symbolen för tömning av behållaren för malet kaffe förblir tänd.	Du tömde behållaren för malet kaffe när bryggaren var avstängd eller satte tillbaka den för snabbt.	Töm alltid behållaren för malet kaffe när bryggaren är påslagen. Ta bort behållaren för malet kaffe, vänta minst 5 sek. och sätt sedan in den igen.
Det visas ett meddelande på bryggaren om att jag ska tömma behållaren för malet kaffe trots att behållaren inte är full.	Bryggarens räknare återställs inte sist du tömde behållaren för malet kaffe.	Vänta alltid ca 5 sekunder innan du sätter tillbaka behållaren för malet kaffe. Det gör att räknaren för malet kaffe nollställs och att antalet kaffekoppar beräknas korrekt.
Behållaren för malet kaffe är överfull, men symbolen för tömning av behållaren för malet kaffe visades inte på displayen.	Du har tagit bort droppbrickan utan att tömma behållaren för malet kaffe.	Töm alltid behållaren för malet kaffe när bryggaren är påslagen. Om du tömmer behållaren för malet kaffe när bryggaren är avstängd återställs inte räknaren för antalet bryggda koppar kaffe.
Jag kan inte ta bort brygggruppen.	Brygggruppen är inte korrekt isatt.	Återställ kaffebryggaren så här: Stäng underhållsluckan och sätt tillbaka vattenbehållaren. Stäng av och slå sedan på bryggaren igen. Vänta därefter tills lamporna i dryckessymbolerna tänds igen. Försök att ta ut brygggruppen igen. Se kapitlet Ta ur och sätta i brygggruppen för stegvisa instruktioner.

Problem	Orsak	Lösning
Jag kan inte sätta in bryggruppen.	Bryggruppen är inte korrekt isatt.	Återställ kaffebryggaren så här: Stäng underhållsluckan och sätt tillbaka vattenbehållaren. Sätt inte tillbaka bryggruppen i bryggaren. Stäng av bryggaren och dra ur nätsladden. Vänta i 30 sekunder och koppla sedan in bryggaren igen. Slå därefter på den och vänta tills lamporna i dryckessymbolerna tänds igen. Placera sedan bryggruppen i rätt läge och sätt tillbaka den i bryggaren. Se kapitlet Ta ur och sätta i bryggruppen för stegvisa instruktioner.
Kaffet är vattnigt.	Bryggruppen är smutsig eller behöver smörjas.	Ta bort bryggruppen (se 'Ta ut bryggruppen ur bryggaren.') och skölj den under rinnande vatten. Låt sedan torka. Smörj sedan de rörliga delarna (se 'Smörjning av bryggruppen').
	Bryggaren har inte slutfört den automatiska justeringen. Den här processen startar automatiskt när du använder bryggaren första gången, när du byter till en ny sorts kaffeböner eller när bryggaren inte har använts en längre tid.	Börja med att brygga 5 koppar för att låta bryggaren slutföra sin självjustering.
	Kaffekvarnen är inställd på en för grov malningsgrad.	Ställ in kaffekvarnen på en finare malningsgrad (lägre). Brygg två till tre drycker innan du kan märka hela skillnaden.
Kaffet är inte tillräckligt varmt.	Den inställda temperaturen är för låg.	Ställ in temperaturen på den högsta nivån. Du kan anpassa temperaturen genom att trycka på symbolen "Settings" (inställningar)  .
	En kall kopp sänker dryckens temperatur.	Prova att förvärma kopporna genom att skölja ur dem med varmt vatten.
	Om du tillsätter mjölk sänks dryckens temperatur.	Oavsett om du tillsätter varm eller kall mjölk kommer kaffets temperatur alltid att sänkas när du tillsätter mjölk. Prova att förvärma kopporna genom att skölja ur dem med varmt vatten.
Inget kaffe kommer ut eller det kommer ut långsamt.	AquaClean-vattenfiltret förbereddes inte korrekt för installationen.	Ta bort AquaClean-vattenfiltret och pumpa ut lite varmvatten. Om detta fungerar har AquaClean-filtret inte installerats korrekt. Installera om AquaClean-filtret och aktivera det igen enligt anvisningarna i kapitlet "AquaClean-vattenfilter".



Problem	Orsak	Lösning
		Om bryggaren inte har använts på länge måste du förbereda AquaClean-vattenfiltret för användning igen och pumpa ut två till tre koppar varmvatten.
	AquaClean-vattenfiltret är igensatt.	Byt ut AquaClean-vattenfiltret var tredje månad. Ett filter som är äldre än 3 månader kan bli igensatt.
	Kaffekvarnen är inställd på en för fin malningsgrad.	Ställ in kaffekvarnen på en grövre malningsgrad (högre). Tänk på att detta påverkar kaffets smak.
	Bryggruppen är smutsig.	Ta bort bryggruppen och skölj den under kranen (se 'Rengör bryggruppen under kranen').
	Kaffemunstycket är smutsigt.	Rengör kaffemunstycket och dess hål med en piprensare eller en nål.
	Facket för förmalet kaffe är igensatt	Stäng av bryggaren och ta ur bryggruppen. Öppna locket till behållaren för förmalet kaffe och sätt in handtaget på kaffemåttet. Flytta handtaget uppåt och nedåt tills det tilltäppta malna kaffet faller ut (Bild 34).
	Bryggarens krets blockeras av kalkavlagringar.	Kalka av bryggaren med Philips avkalkningsmedel. Utför alltid en avkalkning när bryggaren visar en uppmaning om det.
Mjölken skummas inte.	Bryggare med LatteGo: LatteGo är felaktigt installerad.	Kontrollera att mjölkbehållaren är korrekt monterad på LatteGo-ramen (ett klick hörs) (se 'Montera LatteGo (endast vissa modeller)').
	Bryggare med LatteGo: mjölkbehållaren och/eller ramen på LatteGo är smutsiga.	Ta isär LatteGo och skölj båda delarna under rinnande vatten eller diska dem i diskmaskinen.
	Apparater med klassisk mjölkskummare: mjölkskummaren är felaktigt installerad.	Kontrollera att den klassiska mjölkskummaren är korrekt installerad (se 'Montera den klassiska mjölkskummaren (endast vissa modeller)').
	Den mjölksort som används är inte lämplig att skumma.	Olika mjölksorter ger både olika mängder skum och skum av olika kvalitet. Följande mjölksorter har gett ett bra mjölkskum i våra tester: mellanmjölk, standardmjölk och laktosfri mjölk.

Problem	Orsak	Lösning
Det läcker mjölk från botten av LatteGo-mjölkbhållaren.	Ramen och mjölkbhållaren har inte monterats korrekt.	Sätt först i mjölkbhållaren under kroken högst upp på ramen. Tryck sedan dit nederdelen av mjölkbhållaren. Du hör ett klick när den låser fast på plats.
	Mjölkbhållaren och/eller ramen på LatteGo är smutsig(a).	Ta isär LatteGo och skölj båda delarna under rinnande vatten eller diska dem i diskmaskinen.
Bryggaren verkar läcka.	Bryggaren använder vatten för att skölja ut den inre kretsen och brygggruppen. Detta vatten rinner direkt från den inre kretsen till droppbrickan. Det är normalt.	Töm droppbrickan varje dag eller när indikatorn för full droppbricka blir synlig genom droppbrickans hölje. Tips! Placera en kopp under munstycket för att samla upp sköljvatten och minska mängden vatten i droppbrickan.
	Droppbrickan är alltför full och har svämmat över vilket gör att det ser ut som att bryggaren läcker.	Töm droppbrickan varje dag eller när indikatorn för full droppbricka blir synlig genom droppbrickans hölje.
	Vattenbehållaren har inte satts in helt, lite vatten läcker ut från vattenbehållaren och luft sugas in i bryggaren.	Kontrollera att vattenbehållaren är i rätt läge: ta bort den och sätt in den igen så att den skjuts in så långt som möjligt.
	Brygggruppen är smutsig/igensatt.	Skölj brygggruppen.
	Bryggaren är inte placerad på en horisontell yta.	Placera bryggaren på en horisontell yta så att inte droppbrickan svämmar över och så att indikatorn för full droppbricka kan fungera korrekt.
Jag kan inte aktivera AquaClean-vattenfiltret och bryggaren uppmanar till att genomföra en avkalkning.	Filtret har inte installerats eller bytts ut i tid efter att påminnelsen om AquaClean-filtret har visats på skärmen. Det innebär att bryggaren inte längre är helt fri från kalk.	Kalka av bryggaren först och installera sedan AquaClean-vattenfiltret.
Det nya vattenfiltret passar inte.	Du försöker installera ett annat filter än ett Philips AquaClean-vattenfilter.	Endast Philips AquaClean-vattenfilter passar i den här bryggaren.
	Gummiringen på AquaClean-vattenfiltret sitter inte på plats.	Sätt tillbaka gummiringen på AquaClean-vattenfiltret.
Bryggaren avger ett högt ljud.	Det är normalt att bryggaren avger ett visst ljud vid användning.	Om bryggaren börjar avge en annan typ av ljud rengör du brygggruppen och smörjer den (se 'Smörjning av brygggruppen').

Problem	Orsak	Lösning
	AquaClean-vattenfiltret förbereddes inte korrekt och luft sugs nu in i bryggaren.	Ta bort AquaClean-vattenfiltret från vattentanken och förbered det ordentligt för användning innan du sätter tillbaka det: Se kapitlet AquaClean-vattenfilter för stegvisa instruktioner.
	Vattenbehållaren har inte satts in helt och luft sugs in i bryggaren.	Kontrollera att vattenbehållaren är i rätt läge: ta bort den och sätt in den igen så att den skjuts in så långt som möjligt.

## Tekniska specifikationer

Tillverkaren förbehåller sig rätten att förbättra produktens tekniska specifikationer. Samtliga förinställda mängder är ungefärliga.

Beskrivning	Värde
Mått (b × h × d)	246 × 377 × 434 mm
Vikt	7–7.5 kg
Nätsladdens längd	1 200 mm
Vattenbehållare	1,8 liter
Behållare för kaffeböror, kapacitet	275 g
Behållare för malet kaffe, kapacitet	12 puckar
Kapacitet för LatteGo (mjölkbehållare)	250 ml
Justerbar piphöjd	88–145 mm
Märkspänning – märkeffekt – strömförsörjning	Se information på etiketten på insidan av underhållsluckan (bild A11)





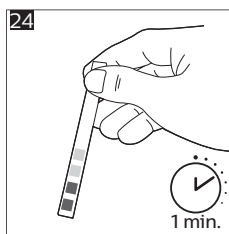
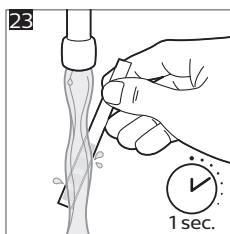
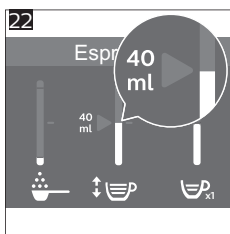
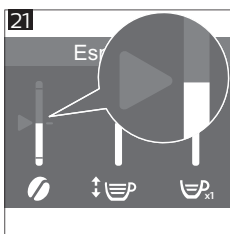
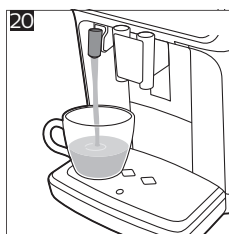
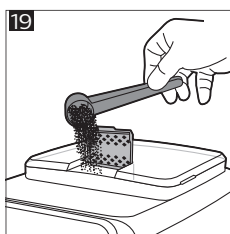
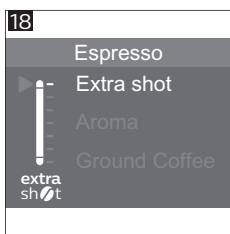
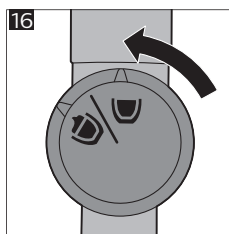
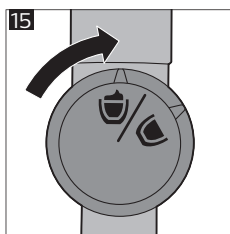
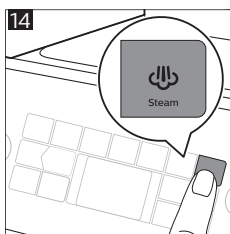
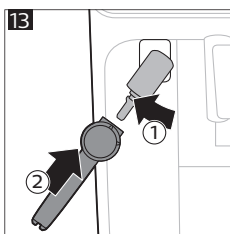
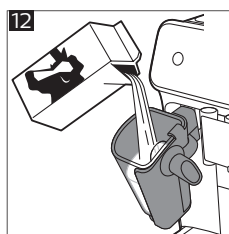
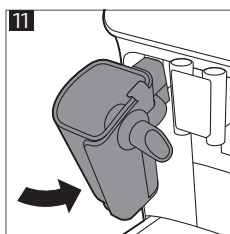
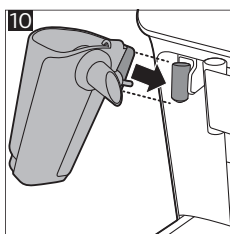
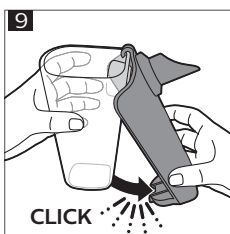
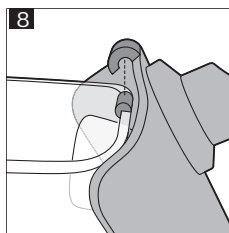
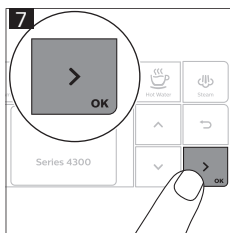
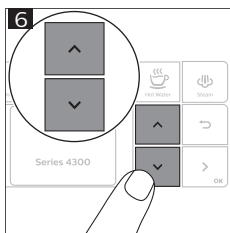
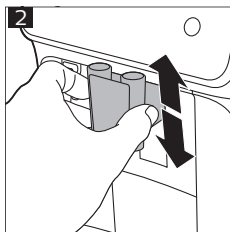

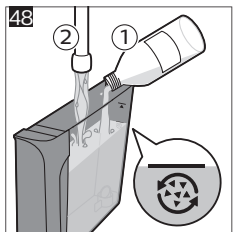
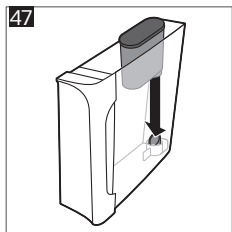
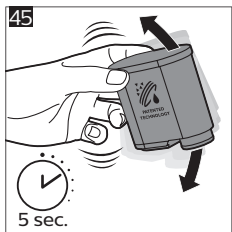
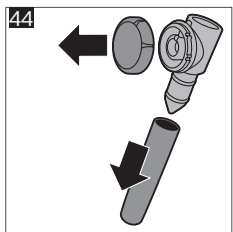
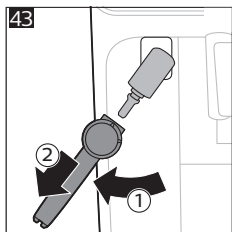
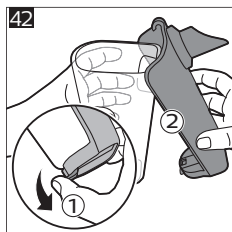
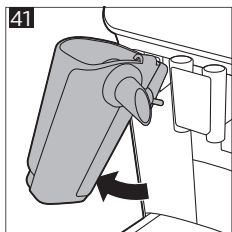
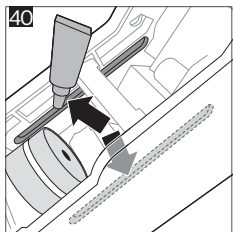
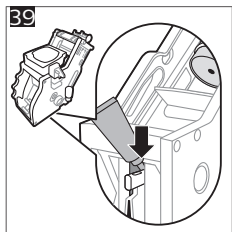
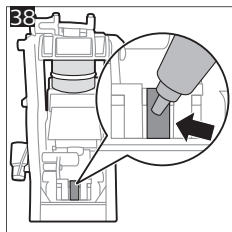
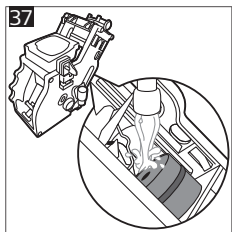
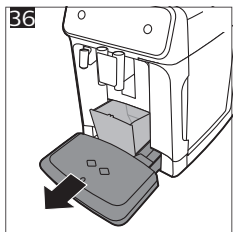
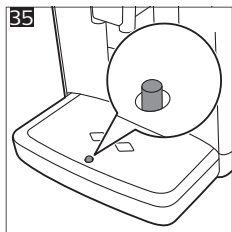
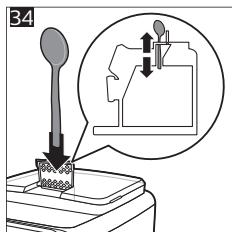
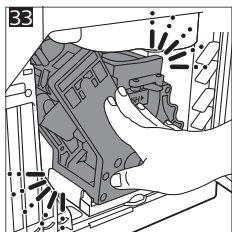
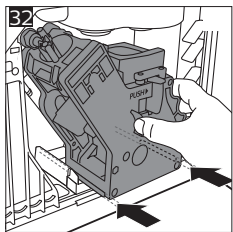
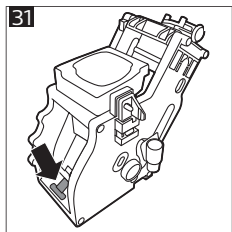
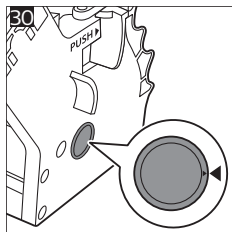
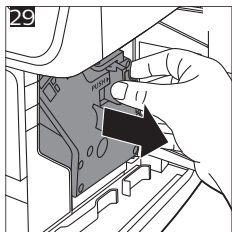
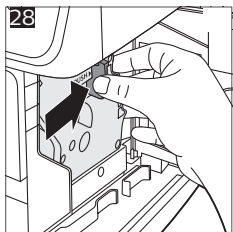
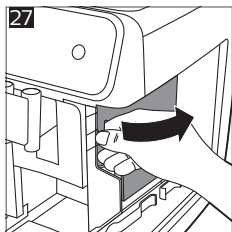
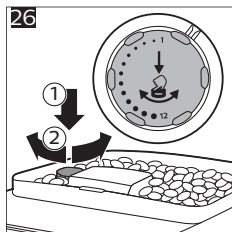
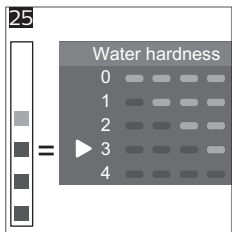









[www.philips.com/coffee-care](http://www.philips.com/coffee-care)



421945013981



>75% recycled paper