



Quick Guide (English) / Wegweiser (Deutsch) / 快速安裝指南 (繁體中文) / 快速安裝指南 (简体中文)

P/NO.: 17-07-2A15680-C

1

Box Contents
Lieferumfang
原廠附件
原厂附件

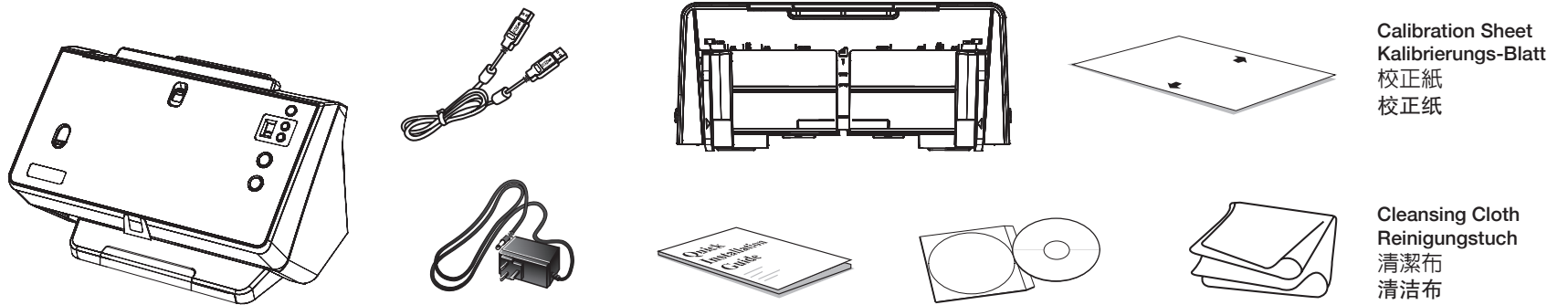

2

Install the Paper Chute
Installieren des Papiereinführung
安裝進紙匣
安装进纸夹

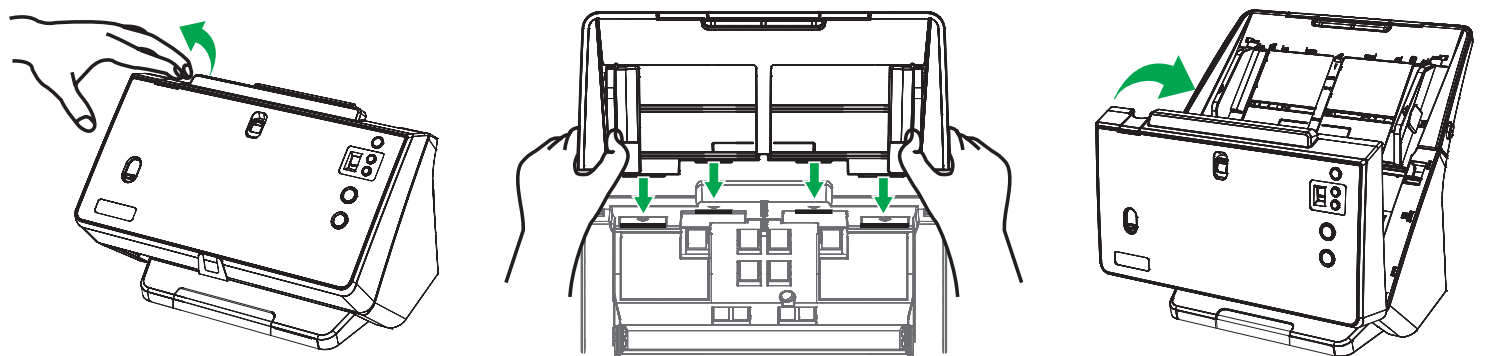

3

Connect the Scanner to Your Computer & Turn On the Scanner Power

Den Scanner an Ihren Computer Anschließen & Schalten Sie den Scanner ein

連接掃描器和電腦 & 按下電源開關以啟動掃描器電源

连接扫描仪和计算机 & 按下电源开关以启动扫描仪电源

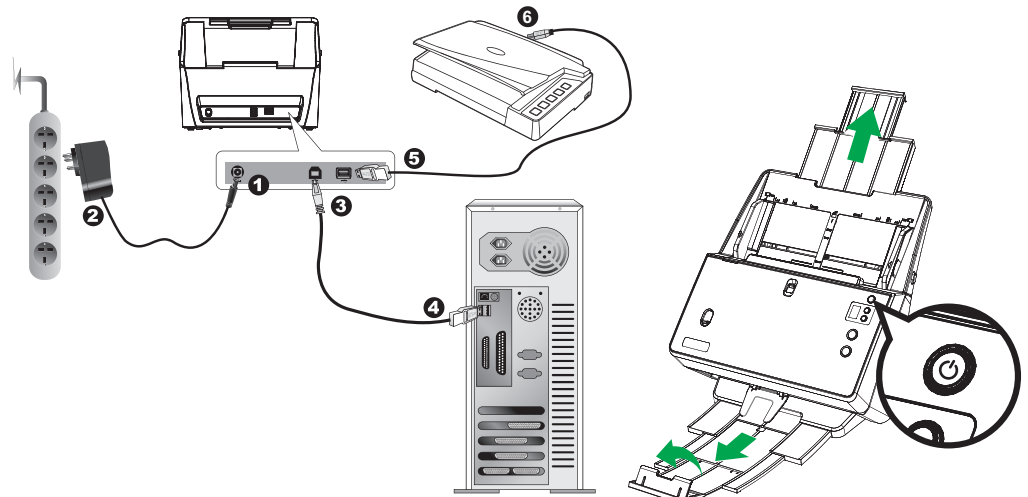

4

Install the Software: Insert the Setup/Application DVD to install the software.

After the software is installed, make sure the DocAction system tray icon is visible.

Double-click the DocAction icon to configure scan settings.

Software Installieren: Legen Sie die Setup-/Anwendungs-DVD ein, um die Software zu installieren. Vergewissern Sie sich nach der Installation der Software, dass das DocAction Symbol in der Taskleiste sichtbar ist. Klicken Sie doppelt auf das DocAction Symbol, um die Scaneinstellungen zu konfigurieren.

安裝軟體: 使用驅動安裝光碟片安裝軟體，待軟體安裝完畢後，確認可看見 DocAction 系統工作列圖示。按兩下 DocAction 圖示可修改掃描設定。

安装软件: 使用驱动安装光盘安装软件，待软件安装完毕后，确认可看见 DocAction 系统工作列图标。按两下 DocAction 图标可修改扫描设定。

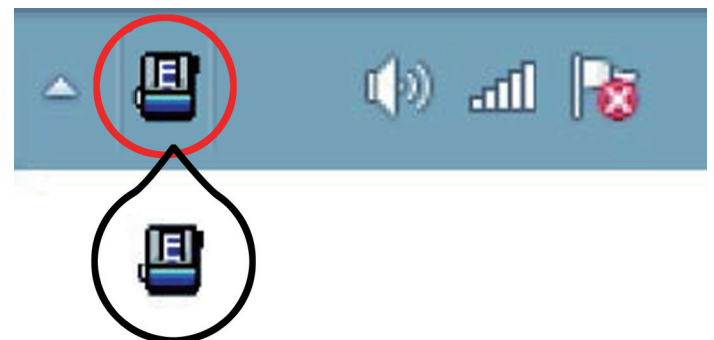

5

General ADF Scanning: Fan the documents several times so that no two pages are sticking together. Adjust the paper width slider for the scan paper size.

Allgemeines ADF Scannen: Fächern Sie die Dokumente mehrmals, so dass keine zwei Seiten zusammenkleben. Stellen Sie den Papierbreitenschieber auf das Format des Scanpapiers ein.

一般ADF掃描: 多次鬆散整疊文件，使紙張一一分開，不能有沾黏。輕推導紙夾使其正好與掃描紙張接觸即可。

一般ADF扫描: 多次松散整叠稿件，使纸张两两分开，不能有沾连。轻推导纸夹使其正好与扫描纸张接触即可。

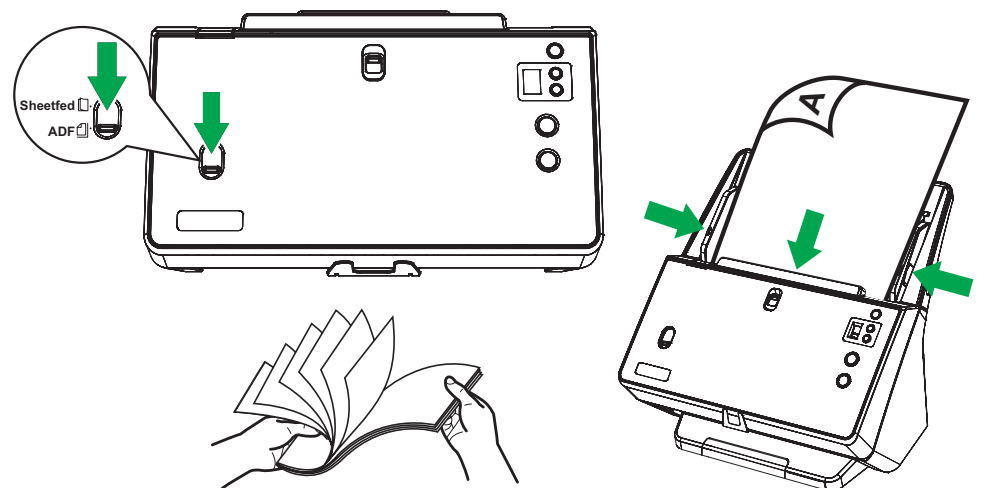

6

Scan Multiple Size of Originals**(Asymmetric Paper Width Slider):**

① Align documents on one side, in descending order of paper size (See figure 1). ② Adjust the asymmetric paper width slider. ③ Load documents.

Scannen von mehreren Formaten von Originalen (asymmetrischer Papierbreitenschieber):

① Richten Sie die Dokumente auf einer Seite in absteigender Reihenfolge des Papierformats aus (siehe Abbildung 1). ② Stellen Sie den asymmetrischen Papierbreitenschieber ein. ③ Legen Sie die Dokumente ein.

掃描多種尺寸的原稿(不對稱導紙夾): ①將所有文件對齊在一側，按紙張尺寸照大小依序排列(見圖1)。②調整不對稱導紙夾。③放置整疊文件。

扫描多种尺寸的原稿(不对称导纸夹): ①将所有文件对齐在一侧，按纸张尺寸照大小依序排列(见图1)。②调整不对称导纸夹。③放置整叠文件。

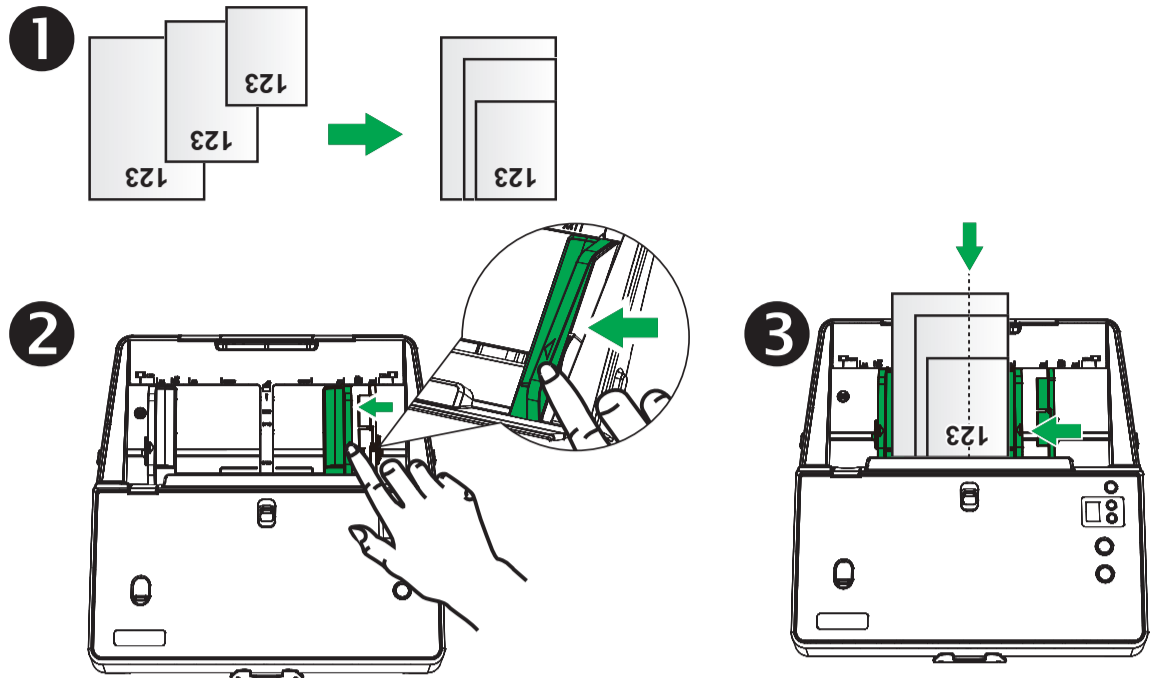

7

Sheetfed Scanning:

Sheetfed single scanning mode is used to scan passports, bankbooks or large-size documents. ① Switch to the Sheetfed mode. ② Make sure to load the section with more pages first into the scanner. Or ③ Scan large-size documents.

Sheetfed Scannen: Der Einzelscan im Sheetfed-Modus wird zum Scannen von Reisepässen, Bankbüchern oder großformatigen Dokumenten verwendet. ① Wechseln Sie zum Sheetfed Modus. ② Achten Sie darauf, dass Sie den Abschnitt mit mehr Seiten zuerst in den Scanner einlegen. Oder ③ Scannen Sie großformatige Dokumente.

Sheetfed饋紙式掃描: ①單頁饋紙掃描模式用於掃描護照、存摺或大尺寸文件。②確保先將包含較多頁面的部分放入掃描器。③或掃描大尺寸文件。

Sheetfed饋紙式扫描: ①单页馈纸扫描模式用于扫描护照、存折或大尺寸文件。②确保先将包含较多页面的部分放入扫描仪。③或扫描大尺寸文件。

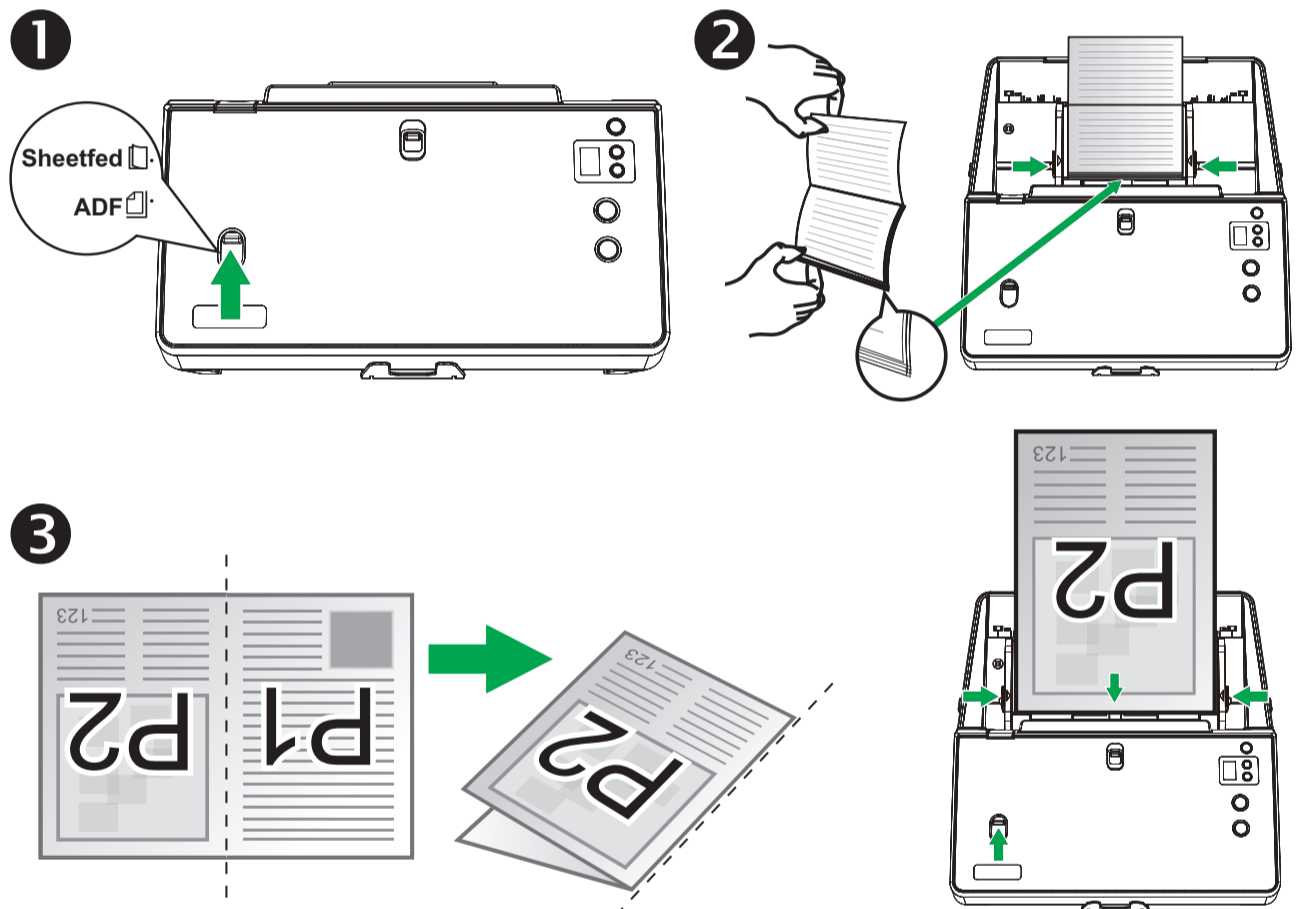

8

Thin Paper Scanning:

When the scanned paper is too thin (< 40 lb/m²), switch to the Thin paper mode to reduce paper wrinkles.

Scannen von dünnem Papier: Wenn das gescannte Papier zu dünn ist (< 40 lb/m²), wechseln Sie in den Modus Dünn Papier, um Papierfalten zu reduzieren.

薄紙掃描: 當掃描紙張過薄(< 40 lb/m²)，請切換到Thin薄紙模式掃描以減少紙張皺褶情況。

薄纸扫描: 当扫描纸张过薄(< 40 lb/m²)，请切换到Thin薄纸模式扫描以减少纸张皱褶情况。

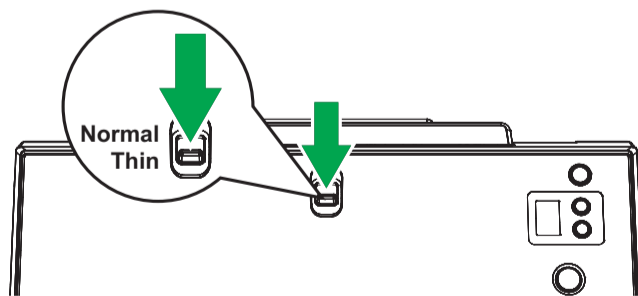

9

Scan Continuous Form Paper:

Press down the safety button and then you can slide the paper width sliders fully outward to enlarge the width of the paper width sliders.

Scannen von Endlosformularpapier: Drücken Sie den Sicherheitsknopf und anschließend können Sie den Papierbreitenschieber ganz nach außen schieben, um die Breite des Papierbreitenschiebers zu vergrößern.

掃描孔洞報表紙: 壓住導紙夾卡榫同時往外側移動導紙夾，以擴大導紙夾寬度。

扫描孔洞报表纸: 压住导纸夹卡榫同时往外侧移动导纸夹，以扩大导纸夹宽度。

