



Estrattore succo **IT**

Slow Juicer **EN**

JUICE ART ^{NEW} Slow Juicer



Libretto di istruzioni **IT**
(Istruzioni originali)

Instruction manual **EN**
(Translation of original instructions)



ROHS compliance

Made in P.R.C.

A Introduzione

Gentile **Cliente**,

la ringraziamo di aver scelto un nostro prodotto e confidiamo che questa scelta soddisfi a pieno le Sue aspettative.

Prima di utilizzare questo apparecchio, La invitiamo a leggere attentamente il presente "libretto di istruzioni per l'uso" al fine di ottimizzarne le caratteristiche funzionali ed eliminare qualsiasi inconveniente che potrebbe insorgere da un uso errato o non conforme dello stesso.

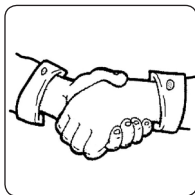

Indice

A	Introduzione	Pagina	3
B	Istruzioni di sicurezza importanti.....	"	4
C	Avvertenze d'uso	"	5
D	Avvertenze importanti	"	7
E	Sicurezza	"	8
F	Per ridurre il rischio di lesioni alle persone.....	"	8
G	Contenuto della confezione	"	9
H	Caratteristiche tecniche.....	"	9
I	Comandi e componenti.....	"	9
J	Utilizzo	"	11
K	Consigli	"	15
L	Smontaggio componenti	"	19
M	Pulizia	"	19
N	Smaltimento dell'apparecchio.....	"	21
O	Possibili inconvenienti	"	21
P	Dichiarazione di conformità	"	21
Q	Avvertenze supplementari.....	"	22
R	Condizioni di garanzia convenzionale	"	23
S	Targa dati	"	46

EN Index

Al fine di migliorare il prodotto e/o per esigenze costruttive, il produttore si riserva di apportare variazioni tecnologiche, estetiche e dimensionali senza obbligo di preavviso.

B Istruzioni di sicurezza importanti

Significato delle indicazioni di avvertenza presenti nel libretto



PERICOLO: Indica una situazione di pericolo imminente che, se non evitata, può provocare lesioni gravi o addirittura la morte. L'utilizzo di questo termine è limitato alle situazioni più estreme.



ATTENZIONE: Indica una situazione potenzialmente pericolosa che, se non evitata, potrebbe provocare lesioni gravi (e in casi estremi la morte).



AVVERTENZA: Indica una situazione potenzialmente pericolosa che, se non evitata, può causare infortuni di lieve entità alle persone o danni all'apparecchio. Segnala inoltre all'utente modalità operative non corrette.



Avvertenze relative alla sicurezza indispensabili prima dell'uso



Leggere attentamente le avvertenze contenute nelle presenti istruzioni in quanto forniscono importanti indicazioni riguardanti la sicurezza di installazione, d'uso e di manutenzione. Conservare con cura questo libretto per ogni ulteriore consultazione.



- Gli elementi dell'imballaggio (sacchetti in plastica, polistirolo espanso, ecc.) non devono essere lasciati alla portata dei bambini in quanto potenziali fonti di pericolo.

Prima di utilizzare l'apparecchio, leggere attentamente queste istruzioni.

- Utilizzare questo apparecchio solo per gli usi ai quali è destinato, come descritto in questo manuale. Le avvertenze e le importanti istruzioni di sicurezza riportate in questo manuale non coprono tutte le possibili condizioni e situazioni che possono verificarsi. E' responsabilità dell'utente utilizzare l'apparecchio con buon senso, prestando la massima attenzione e cura in fase di installazione, manutenzione e funzionamento.

C Avvertenze d'uso

Per un uso sicuro dell'apparecchio:

- Prima di ogni utilizzo verificare l'integrità meccanica dell'apparecchio in tutti i suoi componenti.

Il corpo apparecchio e tutti i componenti non devono presentare rotture o incrinature.

La guaina e la spina del cavo di alimentazione non devono evidenziare screpolature o rotture.

Al verificarsi di quanto sopra descritto, scollegare subito la spina dalla presa di corrente e portare l'apparecchio presso un rivenditore autorizzato per le necessarie verifiche.



Prima di collegare elettricamente l'apparecchio, assicurarsi che la tensione di rete corrisponda a quanto riportato sulla targa dati dell'apparecchio (vedere pagina 46).

- La sicurezza elettrica dell'apparecchio è assicurata soltanto quando è collegato ad **un efficiente impianto di messa a terra** come previsto dalle vigenti norme di sicurezza.

Far verificare questo importante requisito da parte di personale professionalmente qualificato.

Il costruttore non può essere considerato responsabile per danni causati dalla mancanza di messa a terra.

- Per la vostra sicurezza, si raccomanda di alimentare l'apparecchio attraverso un interruttore differenziale (RDC) con corrente d'intervento non superiore a 30 mA.
- Non ostruire le griglie di raffreddamento durante il funzionamento dell'apparecchio.
- Non immergere mai l'apparecchio, il cavo di alimentazione e la spina in acqua o in altri liquidi.
- Evitare di scollegare elettricamente l'apparecchio tirando il cavo di alimentazione.
- Non utilizzare o riporre l'apparecchio all'esterno, in ambienti umidi o in prossimità di acqua.
- Posizionare l'apparecchio su un piano d'appoggio orizzontale e ben stabile, la cui superficie non sia delicata (es. mobili laccati, tovaglie ecc.). Oggetti come coperchi, vasi ecc. non devono essere posati sopra l'apparecchio.

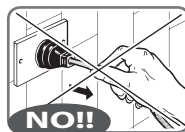



 *Assicurarsi che l'apparecchio sia appoggiato in modo sicuro.*

 **L'apparecchio può essere utilizzato da bambini di età non inferiore a 8 anni e da persone con ridotte capacità fisiche, sensoriali o mentali, o prive di esperienza o della necessaria conoscenza, purché sotto sorveglianza oppure dopo che le stesse abbiano ricevuto istruzioni relative all'uso sicuro dell'apparecchio e alla comprensione dei pericoli ad esso inerenti.**



 **La pulizia e la manutenzione destinata ad essere effettuata dall'utilizzatore non deve essere effettuata da bambini senza sorveglianza.**

 **Un apparecchio elettrico non è un giocattolo. Utilizzarlo e riporlo fuori dalla portata dei bambini; quest'ultimi devono essere sorvegliati per sincerarsi che non giochino con l'apparecchio.**

 **Durante il funzionamento, la presa di corrente deve essere facilmente accessibile nel caso in cui fosse necessario scollegare l'apparecchio.
Non sistemare l'apparecchio al di sotto di una presa di corrente.**





 **Controllare che nelle vicinanze non vi siano materiali infiammabili (es. tende, tappezzerie, ecc.).**



 *Non utilizzare l'apparecchio per lavorare alimenti eccessivamente duri e fibrosi (p.e. rabarbaro).*

 **NON UTILIZZARE L'APPARECCHIO SE IL CESTELLO (6a/6b) È ROTTO O ANCHE LEGGERMENTE DANNEGGIATO.**

- Il cestello (6a/6b) è un componente delicato; è importante mantenerlo in efficienza ed evitare di utilizzarlo anche se solo leggermente danneggiato. Si consiglia la sostituzione almeno ogni anno quando l'utilizzo è frequente.
- Per evitare di ferirsi non introdurre le dita nel condotto del coperchio.

 **Non rimuovere il coperchio (8) dalla base motore (1) senza aver prima disinserito la spina dalla presa di corrente.**

-  Dopo ogni utilizzo disinserire sempre la spina dalla presa di corrente.
-  Posizionare l'apparecchio distante da lavelli e rubinetti.
-  L'apparecchio DEVE essere verificato e/o riparato solo presso un rivenditore autorizzato.
Qualunque intervento di riparazione effettuato sull'apparecchio da personale non autorizzato invalida automaticamente la garanzia.
-  Questo apparecchio dovrà essere destinato solo all'uso per il quale è stato espressamente concepito e cioè come estrattore di succo da alimenti (frutta e verdura fresca) ad uso domestico.
Ogni altro uso è da considerarsi improprio e quindi pericoloso.
Il costruttore non può essere responsabile per eventuali danni derivanti da usi impropri, erronei ed irragionevoli.

 Solo per uso domestico .

In caso di problemi sull'apparecchio, contattare i centri di assistenza autorizzati.
Evitare di cercare di riparare l'apparecchio da soli.
Qualunque intervento di riparazione effettuato sull'apparecchio da personale non autorizzato invalida automaticamente la garanzia anche se la sua durata non fosse giunta al termine.



D Avvertenze importanti

-  Seguire le istruzioni di seguito descritte per ridurre il rischio di incendi, scosse elettriche o lesioni a persone durante l'utilizzo dell'apparecchio:
 - Se il cavo di alimentazione è danneggiato, deve essere sostituito solo dal produttore o presso un centro di assistenza autorizzato o da altro personale qualificato al fine di evitare rischi.
 - Non conservare o utilizzare questo apparecchio all'aperto.
 - Non usare l'apparecchio vicino ad acqua, in luoghi umidi o vicino a una piscina.
 - Non collegare elettricamente l'apparecchio tramite l'utilizzo di un timer esterno o di un sistema di comando a distanza.

- **Non installare l'apparecchio vicino a fonti di calore o materiali infiammabili; in un locale soggetto a umidità, fumi d'olio, polvere, luce solare diretta, pioggia, laddove possa verificarsi una perdita di gas o su un piano non livellato.**
- **Non spruzzare sostanze volatili come per esempio insetticida sulla superficie dell'apparecchio.**
- Disinserire sempre la spina dalla presa di corrente prima di procedere alla pulizia dell'apparecchio.
- Per evitare surriscaldamenti dell'apparecchio, non superare i tre minuti di funzionamento in continuo. Dovendo lavorare quantità notevoli di alimenti alternare periodi di funzionamento di massimo due minuti con periodi di pausa di almeno due minuti.

E **Sicurezza**

- Non tentare di riparare l'apparecchio.



L'uso improprio può essere potenziale causa di lesioni!

Evitare il contatto con tutte le parti in movimento.

Spegnere l'apparecchio e scollegarlo dalla corrente prima di cambiare gli accessori o di avvicinarsi alle parti che si muovono durante l'uso.

F **Per ridurre il rischio di lesioni alle persone**

MESSA A TERRA

- Questo apparecchio deve essere collegato a terra. In caso di un corto circuito elettrico, la messa a terra riduce il rischio di scosse elettriche fornendo un cavo di fuga per la corrente elettrica. Questo apparecchio è dotato di un cavo di alimentazione elettrica con un cavetto di messa a terra con un polo di terra. La spina di alimentazione deve essere collegata ad una presa dotata di messa a terra.



Pericolo di scossa elettrica. L'uso improprio della messa a terra può provocare scosse elettriche. Non collegare elettricamente l'apparecchio, prima di averlo correttamente installato, se la presa non è dotata di messa a terra. Non smontare l'apparecchio.

- Consultare un elettricista o tecnico qualificato se le istruzioni circa la messa a terra non sono state comprese perfettamente o se sussistono dubbi sul fatto che l'apparecchio sia correttamente collegato a terra. Se è necessario l'uso di un cavo di prolunga, utilizzare solo cavi di prolunghie certificati a tre conduttori idonei a supportare l'assorbimento dell'apparecchio.
- Non lasciare il cavo di alimentazione elettrica alla portata dei bambini.



Assicurarsi che il cavo di alimentazione non sporga dal piano di appoggio onde evitare che qualcuno possa anche inavvertitamente tirarlo rovesciando l'apparecchio.



L'apparecchio è dotato di un'interruttore di sicurezza sulla base motore (1) che non consente l'avviamento dello stesso se il coperchio (8) e il separatore (4) non sono correttamente posizionati. Non far funzionare l'apparecchio manipolando l'interruttore di sicurezza.



Contenuto della confezione

- Apparecchio
- Libretto di istruzioni
- Contenitore succo da 1 litro
- Contenitore polpa da 1 litro
- Spazzolino per pulizia
- Filtro per sorbetto



Caratteristiche tecniche

• Dimensioni apparecchio (l x p x h):	cm	36 x 22 x 41,7
• Peso apparecchio (approssimativo):	kg	5,5
• Dati elettrici "corpo motore"		
- Tensione:	V~	220-240
- Frequenza:	Hz	50/60
- Potenza:	Watt	400



Comandi e componenti

- | | |
|--|---|
| <ol style="list-style-type: none"> 1) Base motore <ol style="list-style-type: none"> 1a) Piedini di gomma 2) Contenitore raccolta succo 3) Contenitore raccolta polpa 4) Separatore polpa <ol style="list-style-type: none"> 4a) Beccuccio uscita succo 4b) Beccuccio uscita scarto 5) Supporto cestello | <ol style="list-style-type: none"> 6a) Filtro Cestello 6b) Filtro per sorbetto 7) Coclea 8) Coperchio 9) Pressino 10) Spazzolino 11) Interruttore di avviamento
OFF (spento)/ ON (Acceso)/ R (Reverse) |
|--|---|

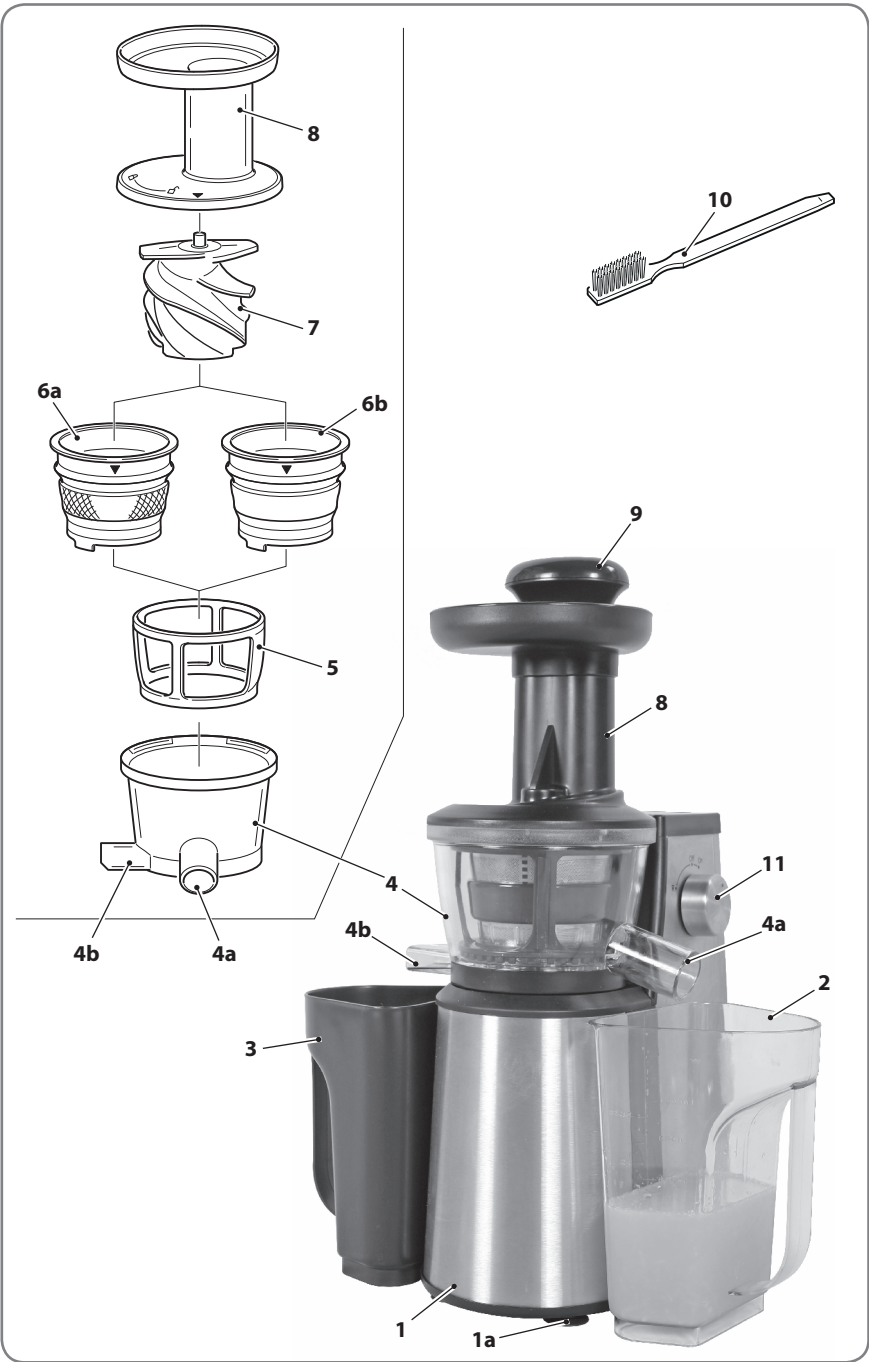

Juice Art New

Utilizzo

ASSEMBLAGGIO

 *Al primo utilizzo dell'apparecchio o dopo un lungo periodo di inutilizzo si consiglia di pulirlo accuratamente in tutte le sue parti (vedere capitolo "Pulizia"). Risciacquare abbondantemente ed asciugare i componenti prima di utilizzarli.*

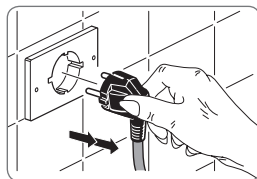

Per assemblare correttamente l'apparecchio:



Rimuovere eventuali etichette o adesivi.



Prima di assemblare l'apparecchio, assicurarsi che il cavo di alimentazione sia scollegato.

1. Posizionare la base motore su una superficie piana, asciutta e stabile.
2. Sotto al separatore succo è presente un particolare in silicone per l'estrazione della polpa, utilizzato per rimuovere la polpa dal beccuccio del separatore. Assicurarsi che questo particolare sia inserito nell'apposita sede.



3. Posizionare il separatore (4) sulla base motore (1) assicurandosi che i 3 fori (x) presenti sul separatore siano allineati con i tre riscontri presenti sulla base motore. Premere verso il basso il separatore (4) e ruotarlo in senso orario per bloccarlo in posizione.

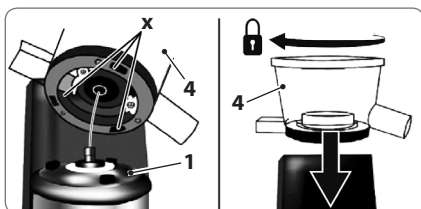

4. Montare il cestello (6a/6b) nel supporto (5), quindi inserire il tutto nel separatore (4).

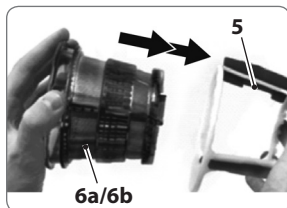

> > >

5. Verificare che il simbolo ▼ sul cestello (6a/6b) sia allineato con lo stesso simbolo presente sul separatore (4). Assicurarsi che il cestello sia completamente inserito.

6a/6b

4

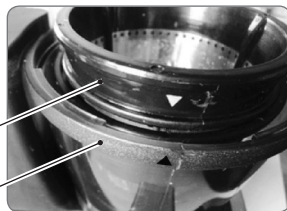

6. Posizionare la coclea (7) nel cestello (6a/6b). Assicurarsi che la coclea (7) sia in posizione corretta quindi premerla verso il basso sino a sentire il "click" di aggancio.

7



6a/6b

7. Posizionare il coperchio (8) sul separatore (4). Allineare il simbolo ▼ presente sul coperchio (8) con quello presente sul separatore (4). Ruotare il coperchio in senso orario nella posizione di blocco; il coperchio scatta in posizione.

8

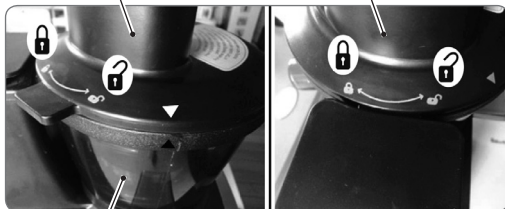

4

8. Posizionare il pressino (9) nel foro del coperchio (8).



8

>>>>

9. Posizionare il contenitore polpa (3) nella corretta posizione sul lato sinistro del corpo motore (1).

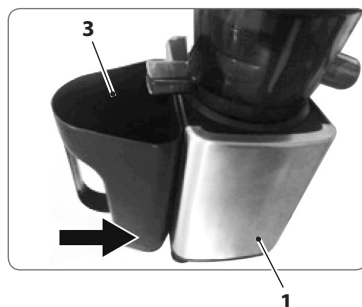

10. Posizionare il contenitore succo (2) sotto al rispettivo beccuccio (4a).

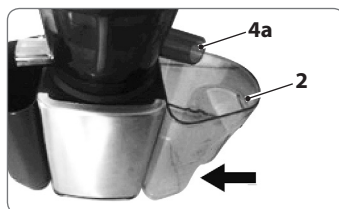

11. Far scorrere il pressino (9) su e giù; la posizione corretta è solo una.



Prima di utilizzare l'apparecchio assicurarsi che il cestello (6) non sia danneggiato. Nel caso procedere alla sua sostituzione utilizzando ricambi originali.

>>>>

12. Posizionare il contenitore di raccolta succo (2) sotto al beccuccio (4a).
13. Assicurarsi che il contenitore di raccolta scarti (3) sotto al beccuccio (4b).
14. Preparare gli alimenti da centrifugare tagliandoli in pezzi di opportune dimensioni tali da poter essere inseriti nel condotto del coperchio (8).

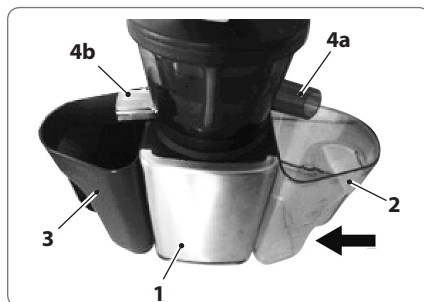

Scartare le parti dure (noccioli, nodi, etc.).

15. Collegare elettricamente l'apparecchio, verificando che i dati di rete corrispondano con quelli riportati sulla targa dati dell'apparecchio stesso.
16. Avviare l'apparecchio ruotando l'interruttore di accensione (11) su "ON".
17. Introdurre nel condotto del coperchio (8) l'alimento tagliato in precedenza.
18. Per facilitare l'operazione di centrifuga utilizzare il pressino (9) per premere senza forzare gli alimenti contro la lama del cestello.



Non premere mai gli alimenti con le dita o con altri attrezzi (cucchiaio, forchetta, etc.). Utilizzare sempre l'apposito pressino (9).

19. Succo e scorie vengono automaticamente separati; il succo viene convogliato nel contenitore raccolta succo (2) tramite il beccuccio (4a) mentre le scorie vengono convogliate nell'apposito contenitore di raccolta (3). Questo permette di lavorare una notevole quantità di alimenti prima di dover pulire l'apparecchio.



Quando si utilizza il cestello per sorbetto (6b) il succo viene convogliato nel contenitore di raccolta (3) tramite il beccuccio "4b".

20. Durante la lavorazione, quando necessario, fermare l'apparecchio riportando l'interruttore di accensione (11) su "OFF" e svuotare i contenitori di raccolta (2 e 3).
21. Spostando l'interruttore (11) su "R" (Reverse) il cestello gira in senso inverso.



ATTENZIONE

1. **Pulire i componenti prima dell'uso.**
2. **Non utilizzare questo apparecchio senza alimenti all'interno.**
3. **Inserire gli alimenti solo dopo averli privati di eventuali noccioli.**
4. **Nel caso di utilizzo di frutta congelata unire sempre a succhi o latte.**
5. **Per spingere gli alimenti utilizzare solo ed esclusivamente l'apposito pressino.**



Consigli

- Preparare la frutta o la verdura da lavorare lavandola, sbucciandola e tagliandola come necessario per introdurla nel condotto di alimentazione.
- Sbucciare ed eliminare i noccioli od i torsoli dagli alimenti prima di lavorarli.
- Inserire nel condotto di alimentazione la frutta e la verdura tagliata e spingerla con delicatezza verso il basso con il pressino (9).





Non premere con le dita o con altri oggetti gli alimenti ma utilizzare il pressino (9).

- Utilizzando le carote non premerle direttamente nel condotto di alimentazione ma tagliarle a pezzetti e premerle con il pressino (9).
- Lavorando frutti come l'avocado o le banane il risultato ottenuto sarà più simile ad un purè piuttosto che a una spremuta.
- Arrotolare e fare a forma di pallina gli ortaggi freschi quali spinaci, lattuga, cavolo, etc. prima di metterli nel condotto di alimentazione.
- Per ottenere un miglior risultato assicurarsi che cestello (6), il separatore (4) ed il beccuccio di uscita del succo (4a) non siano ostruiti.
- L'impiego di frutta eccessivamente matura comporta l'estrazione di succo particolarmente denso. In questo caso assicurarsi che la densità del succo non sia tale da ostruire il beccuccio di scarico (4a).

 *Non lavorare alimenti eccessivamente duri o fibrosi come ad esempio il rabarbaro.*

 *Alimenti quali la banana, l'avocado e simili, dovuto al tipo di polpa, non sono adatti alla lavorazione singola con l'estrattore di succo.*

 *Si consiglia per alimenti come la banana, l'avocado e simili l'utilizzo insieme ad altri prodotti per facilitarne la fuoriuscita.*

 *Si consiglia per il latte di mandorle (data la consistenza dell'alimento) di non usare grandi quantità di prodotto (mandorle) e di aggiungere costantemente acqua per evitare il blocco dell'apparecchio.*

- Non mettere il ghiaccio o frutta congelata nell'apparecchio.
- Inserire l'alimento ad una velocità regolare, consentendo di estrarre tutta la polpa. Per la massima efficienza non avere fretta nel lavorare gli alimenti.
- Lavorando verdure a foglia verde si consiglia di miscelare con frutta o altre verdure più dense per ottenere risultati ottimali.
- Il succo ottenuto dalla centrifuga di frutta e verdura fresca è ad alto contenuto nutrizionale. Il succo è parte importante di una dieta equilibrata.
- Se il separatore (4) è bloccato e non si stacca dalla base (1), posizionare l'interruttore (11) su "R" (Reverse) per 3÷5 secondi. Ripetere questo processo 2-3 volte. Quindi spingere il separatore verso l'alto durante la rotazione.
- Il cestello (6a/6b) è dotato di una spazzola di pulizia automatica.

 *Riguardo al funzionamento con il cestello per sorbetto (6b) si consiglia di far scongelare la frutta (precedentemente sminuzata e congelata) almeno 15/20 minuti prima dell'inserimento nell'estrattore per evitare che parti ghiacciate danneggino l'apparecchio.*

- Inserire gli alimenti lentamente nel condotto del vassoio aggiungendo altri alimenti dopo che i precedenti sono stati spremuti.

- Alimenti come il sedano devono essere tagliati in pezzetti da 1÷2 cm e lavorati lentamente.
- Per lavorare alimenti come le carote dopo che sono state conservate in frigorifero (o a basse temperature) per oltre 1 settimana, si consiglia spremerle unitamente ad alimenti con grande contenuto di liquido (come la pera “matura” o l’arancia). La quantità di succo ottenuto sarà maggiore.
- Se gli alimenti non sono freschi, la quantità di succo ottenuta sarà minore. Per lavorare alimenti conservati nel frigorifero per qualche giorno, si consiglia di lasciarli a bagno in acqua per qualche minuto quindi “strizzarli” prima di spremerli; il risultato sarà migliore.
- Lavorando ciliege o uva (senza noccioli) il succo potrebbe schizzare quando si premono con il pressino.
- Quando si lavorano alimenti duri (carote, mela con la buccia, ecc) si potrebbe sentire un certo attrito, è assolutamente normale. **Non forzare la pressione di questi alimenti.**
- Non mettere il ghiaccio nell’apparecchio. Nel caso di utilizzo di frutta congelata unire sempre a succhi o latte.
- Inserire l’alimento ad una velocità regolare, consentendo di estrarre tutta la polpa. Per la massima efficienza non avere fretta nel lavorare gli alimenti.
- Lavorando verdure a foglia verde si consiglia di miscelare con frutta o altre verdure più dense per ottenere risultati ottimali.
- Il succo ottenuto dall’estrattore di frutta e verdura fresca è ad alto contenuto nutrizionale. Il succo è parte importante di una dieta equilibrata.
- A differenza delle centrifughe tradizionali che “masticano” l’alimento per la massima estrazione e necessitano di forzare l’alimento verso il basso con il pressino, questo apparecchio non richiede forza. Utilizzare con delicatezza il pressino e, se l’alimento si blocca nel condotto aiutarlo inserendo altri alimenti come ad esempio verdure a foglia verde.
- Se si utilizzano più ingredienti, è meglio alternare alimenti duri e molli. Di seguito è riportato un elenco per chiarire quali alimenti sono morbidi e quali più difficili da lavorare.

Alimento tenero	Alimento duro
Cetriolo	Carote
Foglie verdi	Mele verdi
Prezzemolo	Ananas
Menta	Sedano
Anguria	Zenzero

- La spremitura di sedano, barbabietole o zenzero con altri ingredienti, si consiglia di farla verso la fine della spremitura in quanto sono più fibrosi.
- È possibile estrarre il succo dalla buccia e dalla pelle di frutta e verdura, tuttavia alcune delle pelli e bucce più dure sono amare e non hanno un buon gusto.
- Si consiglia di sperimentare per vedere se il sapore è di Vostro gradimento.
- Si consiglia di rimuovere il gambo dalla verdura a foglia verde (come cavoli, bietola, ecc) prima della spremitura sbucciare frutti come aranci, limoni, limes, anguria e ananas.
- Dopo aver terminato la spremitura, versare uno o due bicchieri di acqua nei condotti. Questo può contribuire a rendere più semplice e veloce la pulizia dell'apparecchio.
- Il cestello (6) è dotato di una spazzola di pulizia automatica.



L'apparecchio è dotato di un'interruttore di sicurezza sulla base motore che non consente l'avviamento dello stesso se il coperchio (8) e/o il separatore (4) non sono correttamente posizionati. Non far funzionare l'apparecchio manipolando l'interruttore di sicurezza.



Maneggiare con la massima cura il cestello (6a/6b) sia per evitare di tagliarsi sia per non danneggiarlo. Un cestello (6a/6b) danneggiato compromette il corretto funzionamento dell'apparecchio nonché la sua efficienza. Sostituire il cestello (6a/6b) se ammaccato o rotto.

L Smontaggio componenti

- Assicurarsi che l'apparecchio sia spento e il cavo di alimentazione sia scollegato dalla presa di corrente.
- Rimuovere i contenitori (2 e 3).
- Rimuovere il coperchio (8) ruotandolo in posizione di apertura (senso antiorario).
- Il separatore, il supporto, il cestello e la coclea possono essere rimossi tutti insieme. Impugnare il separatore (4) e ruotarlo in posizione di apertura (in senso antiorario) fino a sbloccarlo. Questo è un movimento molto piccolo. Il separatore e di tutti gli elementi interni possono essere sollevati fuori dalla base del motore per la pulizia.

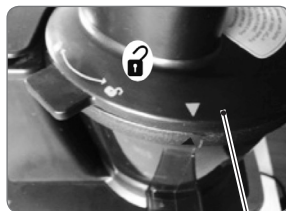

8



M Pulizia



Prima di effettuare l'operazione di pulizia, disinserire SEMPRE la spina dalla presa di corrente.

- Per la pulizia della base motore (1) usare un panno umido evitando l'impiego di detersivi abrasivi.

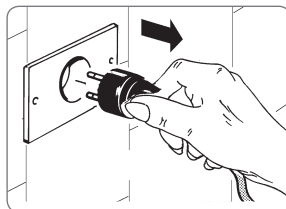

Non immergere mai la base motore (1) in acqua o altri liquidi.



Non lavare mai la base motore (1) in lavastoviglie.

- La pulizia di tutti i componenti, **ad eccezione della base motore (1)**, può essere effettuata con acqua tiepida e normali detersivi per stoviglie purché a basso contenuto di agenti alcalini.



*Si consiglia di **NON** lavare i componenti in lavastoviglie.*

- Subito dopo l'uso, utilizzare lo spazzolino (10) per pulire a fondo i fori di maglia fine del cestello (6a). Spazzolare l'interno del cestello sotto acqua corrente, osservandolo in controluce per verificare che i fori non siano ostruiti.

- Utilizzare lo spazzolino (10) fornito con l'apparecchio. Questo è stato appositamente progettato per pulire il cestello. È sufficiente posizionare il cestello sotto all'acqua corrente e muovere lo spazzolino a sinistra e a destra per togliere i residui di alimenti dal cestello.

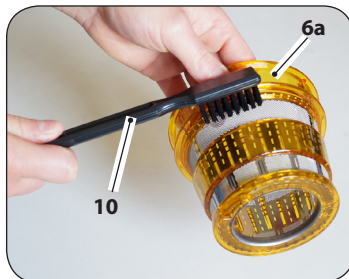

- Se i fori sono ostruiti, immergere il cestello in acqua calda più succo di limone (10% circa).

Suggerimento:

Se il cestello non può essere pulito subito dopo l'uso, immergerlo in acqua calda e detergente per stoviglie immediatamente dopo l'uso. Se polpa viene lasciata ad asciugare sul cestello può intasare i fori di maglia fine, riducendo in questo modo l'efficacia dell'apparecchio.

NON immergere il cestello (6a/6b) in candeggina.

NON lavare il cestello (6a/6b) in lavastoviglie.

 *Il cestello è particolarmente delicato. Maneggiarlo con attenzione.*

 **Maneggiare con la massima cura il cestello (6a/6b) sia per evitare di tagliarsi sia per non danneggiarlo.**

Un cestello (6a/6b) danneggiato compromette il corretto funzionamento dell'apparecchio nonché la sua efficienza.

Sostituire il cestello (6a/6b) se ammaccato o rotto.

- La colorazione che potrebbero assumere le parti dell'apparecchio a contatto con gli alimenti (es. arancione, quando si lavorano le carote), può essere eliminata utilizzando un panno imbevuto di olio alimentare.

 **Prima di reinserire la spina di alimentazione nella presa di rete assicurarsi che l'apparecchio e tutti i componenti siano completamente asciutti.**

N Smaltimento dell'apparecchio

- Se si decide di rottamare l'apparecchio, portarlo presso un apposito centro di raccolta, osservando le opportune disposizioni legislative (disposizioni locali e/o particolari possono essere richieste presso i competenti uffici del vostro Comune).

Il marchio riportato sul prodotto e sulla sua documentazione indica che il prodotto non deve essere smaltito con altri rifiuti domestici al termine del ciclo di vita.

Per evitare eventuali danni all'ambiente o alla salute causati dall'inopportuno smaltimento dei rifiuti, si invita l'utente a separare questo prodotto da altri tipi di rifiuti e di riciclarlo in maniera responsabile per favorire il riutilizzo sostenibile delle risorse materiali.

Gli utenti domestici sono invitati a contattare il rivenditore presso il quale è stato acquistato il prodotto o l'ufficio locale preposto per tutte le informazioni relative alla raccolta differenziata e al riciclaggio per questo tipo di prodotto.

Gli utenti aziendali sono invitati a contattare il proprio fornitore e verificare i termini e le condizioni del contratto di acquisto.

Questo prodotto non deve essere smaltito unitamente ad altri rifiuti commerciali.



O Possibili inconvenienti

- Nel caso si verificasse un problema di funzionamento rivolgersi presso un rivenditore autorizzato o contattare il servizio assistenza (supporto tecnico).

P Dichiarazione di conformità

Il Produttore dichiara sotto la propria responsabilità che il prodotto a cui si riferisce il presente "Libretto di istruzioni" è conforme ai requisiti essenziali delle Direttive Comunitarie Europee che lo coinvolgono.

Dichiarazione di conformità redatta in forma completa
potrà essere fornita su esplicita richiesta.

Importato da :

R.G.V. srl

Via Giovanni XXIII, 11

22072 Cermenate (CO) - Italia

• Tel. +39 031 722819

• Fax +39 031 722825

info@rgv.it

www.rgv.it

Q Avvertente supplementari

- Gli elementi dell'imballaggio (sacchetti in plastica, polistirolo espanso, chiodi, ecc.) non devono essere lasciati alla portata dei bambini in quanto potenziali fonti di pericolo.
- Prima di collegare l'apparecchio accertarsi che i dati targa siano rispondenti a quelli della rete di distribuzione elettrica. La targa è situata sul fondo del corpo apparecchio.
- In caso di incompatibilità tra la presa e la spina dell'apparecchio fare sostituire la presa con altra di tipo adatto da personale professionalmente qualificato che dovrà anche accertarsi che la sezione dei cavi della presa sia idonea alla potenza assorbita dall'apparecchio. È sconsigliabile l'uso di adattatori, prese multiple e/o prolunghe. Qualora il loro uso si rendesse indispensabile è necessario utilizzare solamente adattatori semplici o multipli e prolunghe conformi alle vigenti norme di sicurezza, facendo però attenzione a non superare il limite di portata.
- L'uso di un apparecchio elettrico comporta l'osservanza di alcune regole fondamentali. In particolare:
 - non toccare nè usare l'apparecchio con le mani bagnate o umide o a piedi nudi;
 - non tirare il cavo di alimentazione o l'apparecchio stesso per staccare la spina dalla presa di corrente;
 - non permettere che l'apparecchio sia usato da bambini o da incapaci, senza sorveglianza.
- In caso di guasto e/o di cattivo funzionamento dell'apparecchio, spegnerlo e non manometterlo. Per l'eventuale riparazione rivolgersi solamente ad un rivenditore autorizzato. Il mancato rispetto di quanto sopra può compromettere la sicurezza dell'apparecchio.
- Se si decide di non utilizzare più questo apparecchio occorre renderlo inoperante tagliando il cavo di alimentazione dopo aver staccato la spina dalla presa di corrente. Si raccomanda, inoltre, di rendere innocue quelle parti dell'apparecchio suscettibili di costituire un pericolo, specialmente per i bambini che potrebbero servirsi dell'apparecchio fuori uso per i propri giochi.
- **L'installazione deve essere effettuata secondo le istruzioni del costruttore. Un'installazione non corretta può causare danni a persone, animali o cose, nei confronti dei quali il costruttore non può essere considerato responsabile.**
- Per evitare surriscaldamenti pericolosi, si raccomanda di svolgere per tutta la sua lunghezza il cavo di alimentazione e di utilizzare l'apparecchio come consigliato nel paragrafo "Avvertenze d'uso".
- NON lasciare inutilmente lo stesso collegato alla rete elettrica. Staccare la spina dalla presa di corrente quando l'apparecchio non deve essere utilizzato.

R Condizioni di garanzia convenzionale

La presente Garanzia non pregiudica i diritti dell'acquirente stabiliti con D. Lgs. 02/022002, n. 24. Con la presente Garanzia, il produttore offre all'Acquirente che si rivolge direttamente ad un Punto Vendita il ripristino della conformità tecnica dell'apparecchio in modo rapido, sicuro e qualitativamente ineccepibile.

La presente Garanzia è operativa indipendentemente dalla prova che il difetto derivi da vizi di fabbricazione presenti all'atto dell'acquisto dell'apparecchio, fatta eccezione per quanto previsto al punto "d" del presente testo.

a) Durata della garanzia: **24 mesi** dalla data di acquisto.

Trascorsi i primi 12 mesi di Garanzia, gli interventi in garanzia sull'apparecchio saranno gestiti dai Punti Vendita nei successivi 12 mesi di garanzia legale in stretta applicazione di quanto previsto dal D. Lgs. 02/022002, n. 24.

b) Validità della garanzia: In caso di richiesta di assistenza, la garanzia è valida solo se verrà esibito il certificato di garanzia unitamente ad un documento, valido agli effetti fiscali, che riporti gli estremi d'identificazione del rivenditore, del prodotto e la data in cui è stato effettuato l'acquisto.

c) Estensione della garanzia: La riparazione **NON** interrompe né modifica la durata della garanzia che decadrà alla sua scadenza legale.

d) Limiti della garanzia:

La garanzia non copre in nessun caso guasti derivanti da:

- negligenza, imperizia, imprudenza e trascuratezza nell'uso (inosservanza di quanto prescritto nel libretto delle "istruzioni d'uso");
- manutenzioni non previste nel libretto delle "istruzioni d'uso" o effettuate da personale non autorizzato;
- manomissioni o interventi per incrementare la potenza o l'efficacia del prodotto;
- errata installazione (alimentazione con voltaggio diverso da quello riportato sulla targhetta dati e sul presente libretto);
- uso improprio dell'apparecchio;
- danni dovuti a normale usura dei componenti, urti, cadute, danni di trasporto.
- la garanzia non comprende la riparazione / sostituzione di parti che sono soggette ad usura durante il normale utilizzo del prodotto (ganci, impastatori, lame, cinghie di trasmissione, connettori...).

e) Costi: Nei casi non coperti da garanzia il produttore si riserva il diritto di addebitare al Cliente le spese relative alla riparazione o sostituzione dell'apparecchio.

f) Responsabilità del produttore: Il produttore declina ogni responsabilità per eventuali danni che possono, direttamente o indirettamente, derivare a persone, cose o animali domestici in conseguenza della mancata osservanza di tutte le prescrizioni indicate nel libretto delle "istruzioni d'uso" e concernenti specialmente le avvertenze in tema d'installazione, uso e manutenzione dell'apparecchio.

Come contattare il supporto tecnico

• Tel. +39 031 722819

• Fax +39 031 722825

info@rgv.it

www.rgv.it

PAGINA INTENZIONALMENTE BIANCA
THIS PAGE INTENTIONALLY LEFT BLANK

Juice Art New

A Introduction

Dear **customer**,

Thank you for choosing our product and we are confident that this choice will meet your expectations in full.

Before using this equipment, please read carefully this "instruction manual" in order to optimize the functional characteristics and eliminate any problems that may arise from incorrect use.

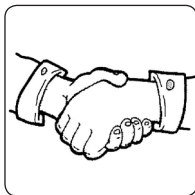

Index

EN

A	Introduction.....	Page 25
B	Important safety information.....	" 26
C	Instruction for use	" 27
D	Important warnings	" 29
E	Safety.....	" 30
F	To reduce the risk of injury to persons.....	" 30
G	Package contents.....	" 31
H	Specifications	" 31
I	Controls and components	" 31
J	Use	" 33
K	Tips	" 37
L	Components disassembling	" 41
M	Cleaning	" 41
N	Disposal of the device	" 43
O	Possible problems	" 43
P	Declaration of Conformity	" 43
Q	Additional warnings	" 44
R	Conventional warranty conditions.....	" 45
S	Rating plate.....	" 46

IT Indice

Pag. 3

In order to improve the product and/or construction requirements, the manufacturer reserves the right to make changes in technology, design and dimensions without notice.

B Important safety information

Meaning of warning signs in the booklet



DANGER: Indicates an imminently hazardous situation which, if not avoided, could result in serious injury or even death. The use of this term is limited to the most extreme situations.



CAUTION: Indicates a potentially hazardous situation which, if not avoided, could result in serious injury (and in extreme cases death).



WARNING: Indicates a potentially hazardous situation which, if not avoided, may result in minor injuries to personnel or damage to equipment. It also alerts the user on incorrect operating modes.



Safety warnings essential before use



Carefully read the instructions in this manual as they provide important information for safe installation, use and maintenance.

Keep this booklet for future reference.

- The packaging materials (plastic bags, polystyrene boxes, etc.) must not be left within reach of children as potential sources of danger.



Read with attention this instruction before the use

- Use this device only for its intended purpose as described in this instruction manual. Warnings and Important Safety Instructions in this manual do not cover all possible conditions and situations that may occur. It is your responsibility to use common sense, caution, and care when installing, maintaining, and operating your device.

C Instruction for use

To ensure safe operation:

- Before each use, verify the mechanical integrity of the device and of all its components.
The device body and all components must not show cracks or tears. The protective sheath and the plug of the power cord should not be cracked or broken.
Upon the occurrence of the above, disconnect the plug from the wall socket and take the unit to the dealer for the necessary checks.



Before plugging the device, ensure that the line voltage corresponds to that indicated on the rating plate (see page 46).

- The electrical safety of the device is ensured only if connected to an efficient **earthing system** in accordance with current safety standards.
To verify this important requirement you need the help of a professionally qualified personnel.
The manufacturer can not be held responsible for damage caused by lack of earthing.
- For your safety, it is recommended to supply power through a differential switch (RCD) with a tripping current not exceeding 30 mA.
- Do not obstruct the cooling during operation.
- Never immerse the device, the power cord and plug in water or other liquids.
- Do not disconnect the electrical device by pulling the power cord.
- Do not use or store this device outdoors, in a wet environment or near water.
- Place the device on a horizontal supporting and firm plane whose surface is not sensitive (eg, lacquered furniture, tablecloths, etc..). Items such as caps, jars etc.. shall be placed on the apparatus.

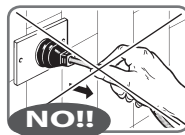

 *Make sure that the unit is placed in a safe manner.*

 **The device may be used by children over the age of 8 or persons with reduced physical, sensory and mental faculties, or who do not have experience or the necessary knowledge, provided that under supervision or after receiving instructions on safe use of the device and having understood the related hazards.**



 **Cleaning and maintenance to be carried out by the user may not be carried out by children without the supervision of an adult.**

 **An electric device is not a toy. Use and store it out of reach of children; children must be supervised to make sure that they do not play with the device.**

 **During operation, the power outlet should be easily accessible in the event that it is necessary to disconnect the equipment. Do not place the appliance under a power outlet.**





 **Check that there are no nearby flammable materials (eg curtains, upholstery, etc.).**

 *Do not use the device to process excessively hard or fibrous food (e.g. rhubarb).*

 **DO NOT USE THE DEVICE IF THE FILTER BASKET (6a/6b) IS BROKEN OR SLIGHTLY DAMAGED.**

- The basket (6a/6b) is a very delicate component; it must be kept efficient and should not be used, even if only slightly damaged. It should be replaced at least every year if the device is used frequently.
- Do not put your fingers into the duct on the cover as this could cause injury.

 **Do not remove the lid (8) from the motor base (1) without first having removed the plug from the mains socket.**

-  **After each use disconnect the plug from the mains outlet.**
-  **Place the unit away from sinks and faucets.**
-  **The device MUST be checked and/ or repaired at an authorized dealer.**
Any repairs carried out on the device by unauthorized personnel will void the warranty automatically.
-  **This device should only be used for the purpose for which it was made: as a juice extractor (from fresh fruit and vegetables) for domestic use.**
Any other use is considered improper and therefore dangerous. The manufacturer cannot be held responsible for any damage deriving from improper, incorrect, or unreasonable uses.

 *Only for domestic use* .

In case of problems of the device, please contact the authorized assistance centres.
Avoid trying to repair the device by yourself.
Any repair operation carried out on the device by unauthorized personnel automatically invalidates the warranty even if its duration hasn't come to an end.



D Important warnings

-  **To reduce the risk of fire, electric shock, injury to persons when using your device, follow basic precautions, including the following:**
 - If the supply cord is damaged, it must be replaced by the manufacturer, its service agent or similarly qualified persons in order to avoid a hazard.
 - Do not store or use this device outdoors.
 - Do not use this device near water, in a wet basement or near a swimming pool.
 - Do not connect the unit to the power supply via external timer or remote control systems.

- **Do not install this device; near heater, inflammable material; in a humid, oily or dusty location, in a location exposed to direct sunlight and water or where gas may leak; on unlevelled ground.**
- **Do not spray volatile material such as insecticide onto the surface of the oven.**
- Always pull the plug out of the socket before cleaning the device.
- To prevent the appliance from overheating, do not run the appliance for more than three minutes continuously. When working large quantities of food, use the appliance for periods of a maximum of two minutes followed by two minutes of pause.

E Safety

- Do not attempt to repair the device.



Potential injury from misuse!

Avoid contact with all moving parts.

Switch off the device and disconnect from supply before changing accessories or approaching parts that move in use.

F To reduce the risk of injury to persons

GROUNDING INSTALLATION

- This device must be grounded. In the event of an electrical short circuit, grounding reduces the risk of electric shock by providing an escape wire for the electric current. This device is equipped with a cord having a grounding wire with a grounding plug. The plug must be plugged into an outlet that is properly installed and grounded.



Electric Shock Hazard. Improper use of the grounding can result in electric shock. Do not plug into an outlet until device is properly installed and grounded.

Do not disassemble this device.

- Consult a qualified electrician or serviceman if the grounding instructions are not completely understood or if doubt exists as to whether the device is properly grounded.
If it is necessary to use an extension cord, use only a 3-wire extension cord.
- Do not leave the power cord in the reach of children.



Make sure that the power cord is not laying on the floor in order to prevent someone from inadvertently overturning and pulling the unit.



**The device is provided with a safety switch on the motor base (1) that does not allow the device to start if the lid (8) and the separator (4) are not positioned correctly.
Do not run the device after manipulating the safety lock button.**

G Package contents

- Device
- Instruction manual
- 1 liter juicer cup
- 1 liter pulp tank
- Cleaning brush
- Filter for sorbet

H Specifications

• Dimensions of the device (l x p x h):.....cm	36 x 22 x 41,7
• Weight of the device (approximate):kg	5,5
• "Motor unit" electrical specifications	
- Voltage: V~	220-240
- Frequency:Hz	50/60
- Power: Watt	400

I Controls and components

- | | |
|-----------------------------------|----------------------|
| 1) Motor base | 6a) Juice filter |
| 1a) Rubber feet | 6b) Sorbet filter |
| 2) Juice collection container/jug | 7) Auger |
| 3) Pulp collection container | 8) Lid |
| 4) Pulp separator | 9) Food pusher |
| 4a) Juice pouring spout | 10) Brush |
| 4b) Pulp pouring spout | 11) Starting switch |
| 5) Basket support | OFF/ ON/ R (Reverse) |

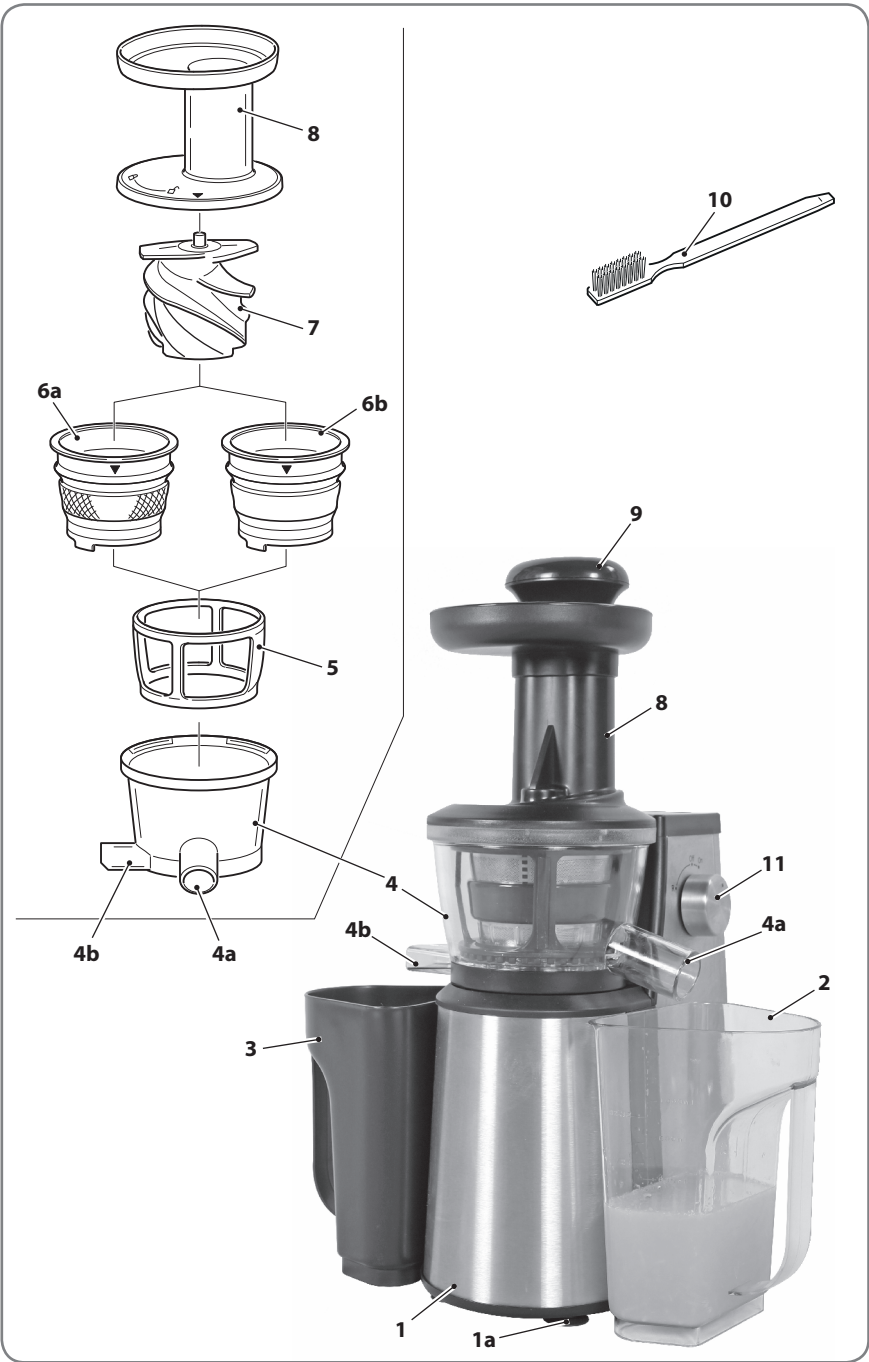

Juice Art New

J Use

ASSEMBLING

 *When using for the first time or after a long period of disuse carefully clean all the parts (see "Cleaning" section). Rinse thoroughly and dry the parts before using them again.*

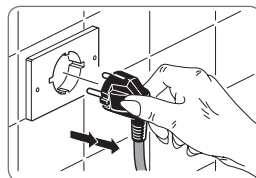

To correctly assemble the appliance:

 **Remove any label or stickers.**

 **Before you assemble the slow juicer, ensure that the power cord is unplugged.**

1. Place the motor base on a flat, dry and stable surface.
2. Underneath the juice bowl is the pulp extraction silicon, which is used to remove the pulp from the spout of the juicing bowl. Ensure that the silicon is firmly inserted into the whole.



3. Place the juicing bowl (4) on top of the motor base (1) ensuring the 3 holes (x) of the juice bowl align with the 3 screens on the motor base. Press down the separator (4) and rotate in a clockwise direction, then lock it into position.

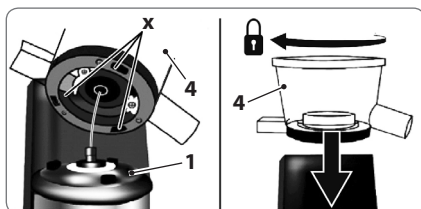

4. Assemble the basket (6a/6b) into the support (5), then place this assembled into the separator (4).

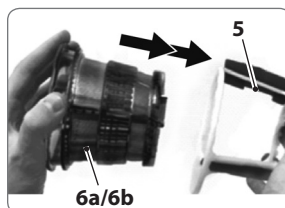

>>>>

5. Check that the ▼ symbol on the basket (6a/6b) needs to align with the triangle mark on the separator (4).

Ensure that the basket is completely pushed down.

6a/6b

4

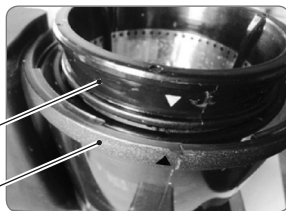

6. Place the auger (7) into the basket (6a/6b). Ensure that the auger (7) is in correct position then pressing down on it.

You should hear the stop "click".

7



6a/6b

7. Place the cover (8) onto the separator (4).

Align the ▼ symbol on the cover (8) with the same symbol on the separator (4).

Turn it clockwise to the locked position. The cover will click into position.

8

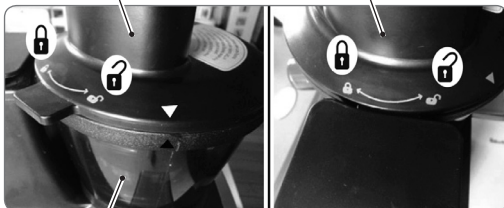

4

8. Place the food pusher (9) into the cover (8).



8

>>>>

9. Place the pulp cup (3) so it fits in position on the left hand side of the slow juicer's main body (1).

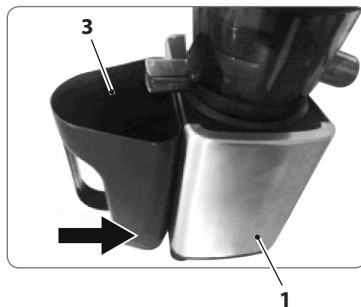

10. Place the juice cup (2) under the juicer spout (4a).

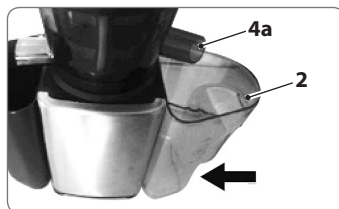

11. Slide the food pusher (9) down the food chute. The pusher can only fit one way.



Before using the appliance, make sure that the basket (6) is not damaged. In such case, replace with original spares.



>>>>

12. Place the juice collection container/ jug (2) under the pouring spout (4a).
13. Attach the pulp collection container (3) under the pouring spout (4b).
14. Prepare the food to be processed by cutting it into suitably sized pieces so they can be inserted in the food introduction chute of the cover (8).

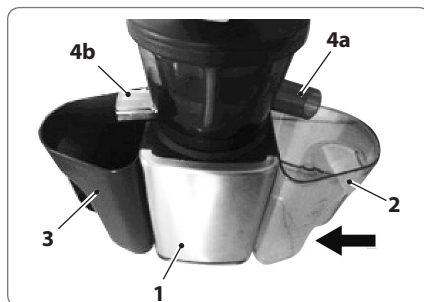

Remove seeds and stones from fruits.

15. Connect the appliance to the mains socket, ensuring that the mains data matches that shown on the data plate on the appliance.
16. Start the appliance turning the starting switch (11) to "ON" position.
17. Place the previously cut food into the food introduction chute on the cover (8).
18. To facilitate the blending operation use the food pusher (9) to press the food against the blade in the filter basket without forcing it.

Never press the food down with fingers or other tools (spoon, fork, etc.). Always use the food pusher provided (9).

19. Juice and pulp are automatically separated, the juice is sent into the juice collection container/jug (2) through the spout (4a) while the pulp is sent into the pulp collection container (3). This means that a large quantity of food can be processed without having to clean the appliance.

When using the sorbet filter (6b) juice gets channelled in the pulp collection container (3) through the pulp pouring spout "4b".

20. If you need to empty the collection containers (2 and 3) during use, stop the appliance by setting the control dial (9) to "OFF".
21. Move the interrupter (11) on "R" (Reverse) position, the basket turns in the inverse mode.



ATTENTION

1. Clean the parts before use.
2. Do not use this appliance without food inside.
3. Put food only after they have been cleaned of any seeds.
4. If using frozen fruit combine always with juice or milk.
5. To push the foods use only and exclusively the pusher.







Tips

- Prepare the fruit or vegetables to be processed by washing and cutting as necessary then insert it into the food introduction chute.
- Peel and remove the seeds or cores from the food before processing them.
- Insert the cut fruit and vegetables into the food introduction chute and gently push it downwards with the food pusher (9).



Do not use fingers or other objects to press down the food, always use the food pusher (9).

- When using carrots, do not place directly into the food introduction chute but cut them into pieces and push down with the food pusher (9).
- When processing fruit such as avocado or bananas the result will be closer to a puree than a fruit juice.
- Roll up fresh vegetables such as spinach, cabbage, lettuce etc. into balls before putting into the food introduction chute.
- For the best results, make sure that the filter basket (6), the separator (4) and the juice spout (4a) are not blocked.
- When using very mature fruit, the juice extracted will be quite heavy. In this case, make sure that the juice density does not block the pouring spout (4a).

-  *Do not process excessively hard or fibrous foods such as rhubarb.*
-  *Foods as bananas, avocados and similar, due to their pulp type, aren't suitable for single processing with the juicer.*
-  *For food like bananas, avocados and similar is advised the use with other products to facilitate their leak.*
-  *For almond milk (due to its consistency) is advised not to use great quantities of product (almonds) and to constantly add water to avoid the device block.*
 - Do not place ice or frozen fruit into the appliance.
 - Insert food at a regular speed, allowing all the pulp to be extracted. For maximum efficiency, do not rush this process.
 - When juicing leafy greens or wheat grass, it is suggested that you mix it with fruits or other hard vegetables for optimal results.
 - The juice from fresh fruit and vegetables is high in nutritional content. Juice from fresh fruit and vegetables is an important part of a balanced diet.
 - If the separator (4) is stuck and does not detach from the base (1), rotate the control switch (11) on "R" (Reverse) position for 3÷5 seconds. Repeat this process 2-3 times. Then push the separator upward while turning.
 - The basket (6a/6b) is equipped with an auto-cleaning brush.
-  *About the functioning with the sorbet filter (6b) is advised to let the fruit defrost (previously chopped and frozen) for at least 15/20 minutes before inserting it in the juicer to ensure that frozen parts don't damage the device.*
 - Slowly insert the food in the tray duct and add other food after that the previous ones have been pressed.

- Food like celeries must be cut into 1÷2 cm pieces and processed slowly.
- To work food like carrots after that they've been stored in the fridge (or at low temperatures) for more than 1 week, to press them together with food with plenty of liquid (like "ripe" pears or oranges) is advised. The amount of obtained juice will be higher.
- If the food is not fresh, the amount of obtained juice will be lower.
To work food conserved in the fridge for some days, to let them to soak in water for some minutes and then "squeeze" them before their pressing is advise; the result will be better.
- Working cherries or grapes (without stones) the juice could splatter when you press them with the pusher.
- When you work hard food (carrots, apples with skin, etc) you could feel a certain friction. **Do not force this food pushing.**
- Do not place ice into the appliance. If using frozen fruit combine always with juice or milk.
- Insert food at a regular speed, allowing all the pulp to be extracted. For maximum efficiency, do not rush this process.
- When juicing leafy greens or wheat grass, it is suggested that you mix it with fruits or other hard vegetables for optimal results.
- The juice obtained from the fresh fruit or vegetables juicer is high in nutritional content. The juice is an important part of a balanced diet.
- Unlike normal juicer that "chew" the food for maximum extraction and need you to force the food down with the pusher, the juicer doesn't require you to force the food down. Gently use the pusher when food gets stuck or aid passage through the chute for foods like leafy greens.
- If using multiple ingredients, It is best to alternate between hard and soft foods. We have provided a list below to make it easy to decide what foods are soft and what foods are hard.

Soft food	Hard food
Pickles	Carrots
Leafy greens	Green apples
Parsley	Pineapples
Mint	Celery
Watermelons	Ginger

- If juicing celery or beets or ginger with ingredients, It is recommended to do so towards the end of your juicing as they are most fibrous.
- You can juice most fruits and vegetables in their skin or rind on, however, some of the harder skins and rinds are bitter and may not taste good.
- You may want to experiment to see what flavours appeal to you.
- It is best results remove stems from leafy greens (such as collards, chard, etc.) before juicing and peel orange, lemons, limes, watermelon and pineapple.
- After you have finished juicing, pour a glass or two of water down the chute into the running juice.
This can help make clean-up quicker and easier.
- The basket (6) is equipped with an auto-cleaning brush.



The appliance is provided with a safety lock button on the motor unit that does not allow the appliance to start if the cover (8) and/or the separator (4) are not positioned correctly.

Do not run the appliance after manipulating the safety lock button.



Handle with care the basket (6a/6b) in order to avoid to cutting yourself or damaging the unit.

A damaged basket (6a/6b) compromises the proper functioning of the appliance and its efficiency.

Replace the basket (6a/6b) if dented or broken.

L Disassemble components

- Ensure the slow juicer is turned off and the power cord is unplugged from the power outlet.
- Remove the tanks (2 and 3).
- Remove the cover (8) by turning it to the open position (anti-clockwise).
- The separator, auger, basket and basket holder can all be removed together. Grip the separator (4) and turn it to the open position (anti-clockwise) slightly, it will click out of position. This is a very small movement. The separator and all the internals can now be lifted off the motor base for cleaning.

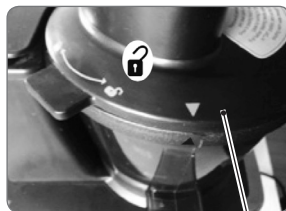

8



M Cleaning



Before cleaning, ALWAYS remove the plug from the mains socket.

- To clean the motor unit (1) use a damp cloth and avoid abrasive detergents.

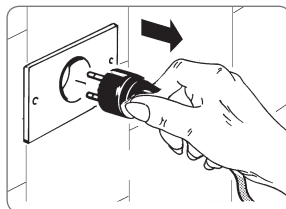

Never immerse the motor unit (1) in water or other liquids.



Never wash the motor unit (1) in the dishwasher.

- All parts, **except the motor unit (1)**, can be washed with warm water and ordinary detergents for dishes as long as they have a low alkaline content.



It is NOT recommended to wash the parts in a dishwasher.

- Immediately after each use, use the brush (10) to thoroughly clean the fine mesh holes of the basket (6a). Brush the inside of the basket under running water, holding it up towards the light to ensure the fine mesh holes are not blocked.

- Use the brush (10) provided with the slow juicer. This brush has been specially designed to clean the basket. Simply place the basket inside the brush and under running water twist the brush left and right to remove the pulp from the basket.

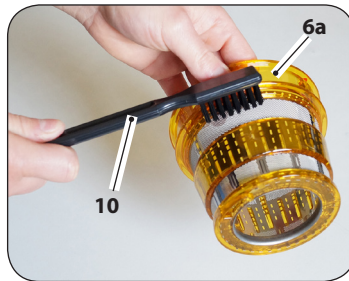

- If the holes are blocked, soak the basket in hot water with 10% lemon juice to loosen the blocked holes.

Tips:

If the basket cannot be cleaned immediately after use, soak the basket in hot soapy water immediately after juicing is complete. If pulp is left to dry on the basket, it may clog the fine mesh holes, thereby lessening the effectiveness of the slow juicer.

Do NOT soak the basket (6a/6b) in bleach.

Do NOT place the basket (6a/6b) in the dishwasher.



The basket is particularly delicate. Handle with care.



Handle with care the basket (6a/6b) in order to avoid to cutting yourself or damaging the unit.

A damaged basket (6a/6b) compromises the proper functioning of the appliance and its efficiency.

Replace the basket (6a/6b) if dented or broken.

- Discolouration that may occur when the appliance comes into contact with certain foods (e.g. an orange colour when carrots are blended) can be removed with a cloth soaked in cooking oil.



Before inserting the plug in the mains outlet, ensure that the appliance and all its components are completely dry.

N Disposal of the device

- If it is decided to dispose of the machine, take it to a collection point, observing the appropriate laws (local requirements and/or details can be obtained from the competent offices of your local council).

The marking on the product and its literature indicates that this product must not be disposed of with other household waste at the end of its life.

To prevent possible harm to the environment or human health from uncontrolled waste disposal, the user is encouraged to separate this from other types of wastes and recycle it responsibly in order to promote the sustainable reuse of material resources. Household users should contact either the retailer where they purchased this product and or their local government office, for details on separate collection and recycling for this type of product.

Business users should contact their supplier and check the terms and conditions of the purchase contract.

This product should not be mixed with other commercial wastes for disposal.



O Possible problems

- In case there is a malfunction contact an authorized dealer or contact the service (technical support).

P Declaration of Conformity

The manufacturer declares under sole responsibility that the product to which this "Instructions manual relates" is in conformity with the essential requirements of EU Directives that involve it.

The Declaration of conformity drawn up in full form can be provided on request.

Imported by:
R.G.V. srl

Via Giovanni XXIII, 11
22072 Cermenate (CO) - Italia

• Tel. +39 031 722819

• Fax +39 031 722825

info@rgv.it

www.rgv.it

Q Additional warnings

- The packaging materials (plastic bags, polystyrene foam, nails, etc..) Must not be left within reach of children as they are potential sources of danger.
- Before connecting the appliance, make sure that the data on the plate correspond to those of the electricity distribution network . The plate is located on the bottom of the unit body.
- In case of incompatibility between the socket and power cable plug, have the socket replaced with a suitable type by a qualified professional who will also have to make sure that the section of the cord is suitable for the power absorbed by the appliance.
We do not recommend the use of adapters, multiple sockets and / or extensions.
When their use is absolutely necessary, you must use only simple or multiple adapters and extensions that comply with current safety standards, taking care not to exceed the range limit.
- The use of an electrical appliance requires the observance of some fundamental rules.
In particular:
 - do not touch or use the appliance with wet or damp hands or bare feet;
 - do not pull the power cord or the appliance itself to remove the plug from the socket;
 - do not allow the appliance to be used by children or unfit persons without supervision.
- In case of failure and/ or malfunction, turn it off and do not tamper with it.
For repairs only contact an authorized dealer.
Failure to comply with the above may compromise the safety of the device.
- If you decide not to use this appliance again you must make it inoperative by cutting the cord after removing the plug from the socket.
It is also recommended to make harmless those parts which may constitute a danger, especially for children who could use an abandoned appliance for their games.
- **The installation must be carried out according to the manufacturer's instructions. Improper installation may cause damage to persons, animals or property in respect of which the manufacturer can not be held responsible.**
- To avoid dangerous overheating it is recommended to unroll the power cord for its entire length and use the device as recommended in the paragraph "Instructions for Use".
- DO NOT allow it to be unnecessarily connected to the power. Disconnect the plug from the outlet when the appliance it's not used.

R Conventional warranty conditions

This Warranty does not affect your statutory rights under D. Lgs. 02/022002, n. 24.

With this guarantee, the manufacturer suggests the Purchaser to address directly a Point of Sale which to comply with the restoration in a fast, safe and unquestionable quality.

This Warranty is effective regardless of the evidence that the defect - resulting from manufacturing defects present at the time of purchase of the device, except as provided in paragraph "d" of this text.

a) Warranty duration: 24 months from date of purchase.

After the first 12 months of warranty, the warranty on the unit will be managed by the Stores within 12 months of legal guarantee in strict application of the provisions of Legislative Decree 02/022002, n. 24.

b) The warranty is effective: In case of a request for assistance, the warranty is valid only if you show the warranty certificate together with a document, valid receipt, showing the identification details of the seller, the product and the date on which the purchase was made.

c) Warranty extension: Repair DOES NOT stop nor change the duration of the warranty which will expire on its legal deadline.

d) Limitations of Warranty:

The warranty does not cover any damage resulting from:

- negligence, incompetence, recklessness and carelessness in use (failure to comply with the rules in this manual);
- maintenance not covered in this booklet or performed by unauthorized personnel;
- tampering or interventions to increase the power or efficacy of the product;
- incorrect installation (power supply with a voltage other than that listed on the nameplate and in this booklet);
- improper use of the appliance;
- damage due to normal wear and tear of the components, impacts, falls, transport damage.
- the guarantee does not cover the repair / replacement of parts subject to wear during normal use of the product (hooks, kneading, blades, belts, connectors ...).

e) Costs: In cases not covered by the warranty, the manufacturer reserves the right to charge the customer the cost of repair or replacement of the appliance.

f) Manufacturer's responsibility: The manufacturer is not liable for any damage that may directly or indirectly affect persons, property or pets as a consequence of failure to comply with all the requirements set out in this "Instructions for Use" booklet and concerning especially the warnings regarding installation, use and maintenance.

How to contact technical support

- Tel. +39 031 722819
- Fax +39 031 722825
- info@rgv.it
- www.rgv.it

S Targa dati

S Rating label



Imported by R.G.V. Srl
Via Giovanni XXIII, 11
22072 Cermenate (CO) – ITALY
Tel. +39.031.722819 – Fax +39.031.722825
info@rgv.it – www.rgv.it

Type: JUICE ART NEW

220 - 240 V~ 50/60 Hz, 400 W, < 72 dB(A)

Art. Code: 110900

Serial number : 201700000000



Made in
P.R.C.

**Campi elettromagnetici (EmF)**

Questo apparecchio è conforme a tutti gli standard relativi ai campi elettromagnetici (EMF). Se utilizzato in modo appropriato secondo quanto indicato nelle istruzioni contenute nel presente libretto di istruzioni, l'apparecchio consente un utilizzo sicuro come confermato dai risultati scientifici attualmente disponibili.

Questo apparecchio è conforme alle direttive 2014/30/EU, 2014/35/EU

Electromagnetic fields (EmF)

This appliance is in compliance with all the standards related to electromagnetic fields (EMF). If used properly, following what indicated in this instructions manual, the appliance allows a safe use, as confirmed by the scientific results currently available.

This appliance complies with the 2014/30/EU, 2014/35/EU directives

Timbro e Firma del rivenditore:
Stamp and Signature of retailer:

Compilare i campi sottostanti per la validità della Garanzia
Fill in the fields below for the validity of the Warranty

Modello

Model

Cognome

Last Name

Nome

First Name

Via

Street

n°

No.

Città

City

Nazione

Country



Importato da/Imported by/ Importé par/ Importiert von:

R.G.V. srl

Via Giovanni XXIII, 11
22072 Cermenate (CO) - Italia

Tel. +39 031 722819 / fax +39 031 722825

e-mail: info@rgv.it

www.rgv.it