

IM C2000/C2500/C3000/C3500/ C4500/C5500/C6000 series



Guida per l'utente

Versione Ridotta

Prima di iniziare	1
Copiatrice	2
Fax	3
Stampante	4
Scanner	5
Document Server	6
Web Image Monitor	7
Aggiunta di carta e toner	8
Risoluzione dei problemi	9
Specifiche della macchina	10
Informazioni legali e contatti	11

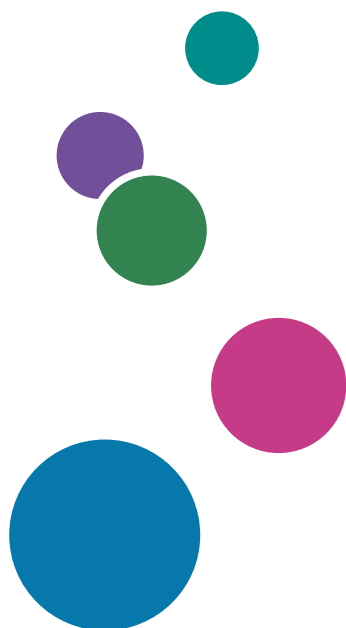

Come leggere i manuali

Simboli usati nei manuali

In questo manuale sono utilizzati i seguenti simboli:

Importante

Indica i punti cui prestare attenzione quando si utilizzano le funzioni. Questo simbolo indica i punti che, in caso di mancato rispetto delle istruzioni, potrebbero rendere inutilizzabile il prodotto o il servizio o comportare la perdita di dati. Assicurarsi di leggere tali spiegazioni.

Nota

Indica spiegazioni supplementari delle funzioni della periferica e istruzioni sulla risoluzione degli errori utente.

[]

Indica i nomi dei tasti o dei pulsanti presenti sul prodotto o sullo schermo.

SOMMARIO

Come leggere i manuali.....	1
Simboli usati nei manuali.....	1
1. Prima di iniziare	
Accensione e spegnimento.....	11
Accendere l'interruttore principale.....	11
Spegnerne l'interruttore principale.....	12
Modo risparmio energia.....	12
Guida a nomi e funzioni dei componenti.....	14
Vista anteriore sinistra.....	14
Vista anteriore destra.....	16
Vista posteriore e sinistra  Regione A (principalment Europa)  Regione B (principalmente Nord America).....	17
Vista posteriore e sinistra  Regione A (principalmente Asia).....	18
Nomi e funzioni del pannello di controllo.....	20
Pannello/Interfaccia touch.....	20
Indicatori LED.....	22
Cambiare la lingua del display.....	23
Come utilizzare la schermata Home.....	24
Utilizzo intuitivo della schermata tramite le dita.....	26
Come utilizzare la schermata Copia.....	29
Come utilizzare la schermata Copia (Standard).....	29
Come utilizzare la schermata Copia (No scorrimento schermata).....	31
Modifica del layout o della visualizzazione dei tasti della funzione Copia.....	32
Come utilizzare la schermata Fax.....	35
Personalizzare la schermata [Impostazioni di invio].....	35
Come utilizzare la schermata Scanner.....	38
Personalizzare la schermata [Impostazioni di invio].....	38
Aggiungere un'applicazione o un widget utilizzati frequentemente alla schermata Home.....	41
Aggiungere un'icona/widget alla schermata Home.....	42
Creare una cartella per organizzare le icone.....	43
Registrare le impostazioni utilizzate con frequenza come programma.....	44
Registrare le impostazioni come programma.....	45
Modificare il contenuto del programma.....	46

Login dal pannello di controllo.....	49
Login mediante nome utente e password.....	50
Login tramite badge.....	51
Login mediante dispositivo mobile.....	52
Autenticazione tramite codice utente.....	53
Modifica della password di login.....	53
Posizionamento di un originale sul vetro di esposizione.....	56
Posizionamento di un originale nell'alimentatore automatico originali (ADF).....	58
Posizionamento degli originali nell'ARDF.....	59
Posizionamento degli originali nell'ADF con scansione fronte-retro a passata singola.....	62

2. Copiatrice

Procedura base per la copia dei documenti.....	65
Esecuzione di copie ingrandite o ridotte.....	67
Specificare il rapporto o il formato della copia.....	67
Ingrandimento o riduzione in base al formato carta.....	69
Riduzione leggera per aumentare i margini.....	71
Copia fronte-retro.....	73
Combinare e copiare un originale a più pagine su un singolo foglio di carta.....	76
Copia su buste.....	79
Copia su buste nel vassoio bypass.....	79
Copia su buste nel vassoio carta.....	80
Copiare nell'ordine di pagina o per ciascun numero di pagina.....	82

3. Fax

Procedura di base per la trasmissione di fax.....	85
Registrazione dei numeri di fax nella rubrica.....	88
Registrazione di un numero di fax e delle condizioni di invio.....	88
Modifica/Eliminazione dei dati registrati, ad es. numero di fax.....	90
Visualizzare un'anteprima prima dell'invio di un fax.....	91
Visualizzazione del risultato di trasmissione dei fax inviati.....	93
Verifica delle informazioni sulla schermata della funzione Fax.....	93
Verifica del risultato nel rapporto risultato comunicazione.....	95
Verifica del risultato nel rapporto risultato trasmissione immediata.....	95
Verifica del risultato nel rapporto errore di comunicazione.....	95

Controllare il risultato in Rapporto errore.....	95
Visualizzazione del rapporto memoria.....	96
Verifica tramite e-mail.....	96
Verificare le informazioni in Web Image Monitor.....	97

4. Stampante

Installazione del driver di stampa utilizzando il programma di installazione Device Software Manager.....	99
Installazione di Device Software Manager dal CD-ROM.....	99
Installazione di Device Software Manager dal file scaricato.....	102
Installazione del driver della stampante per la connessione di rete (Windows).....	105
Installazione del driver di stampa PCL 6 dal CD-ROM.....	105
Installazione del driver di stampa PostScript 3 dal CD-ROM.....	108
Installazione del driver di stampa PCL 6/PostScript 3 dal file scaricato.....	110
Se non è possibile trovare la macchina.....	111
Installazione del driver di stampa per la connessione di rete (OS X/macOS).....	115
Installazione del file PPD.....	115
Registrazione della macchina in [Stampa e Scanner] o [Stampanti e Scanner].....	116
Specificare le impostazioni delle opzioni.....	119
Procedura di base per la stampa dei documenti.....	121
Stampare un documento in Windows.....	121
Stampare un documento con sistema operativo MAc OSX.....	123
Stampa su entrambe le facciate del foglio.....	126
Specificare la stampa fronte-retro (Windows).....	126
Specificare la stampa fronte-retro (OS X/macOS).....	127
Combinare e stampare più pagine su un'unica pagina.....	128
Impostare la funzione Combina 2 originali (Windows).....	128
Specificare la funzione Combina 2 originali (OS X/macOS).....	129
Stampa su buste.....	131
Stampa di documenti memorizzati nella stampante tramite il pannello di controllo.....	135
Stampa diretta da un dispositivo di memoria flash USB o da una scheda SD.....	136
Formati file stampabili.....	136
Stampare da un dispositivo di memoria o da un'applicazione per la scansione.....	137

5. Scanner

Acquisire documenti e inviare i dati di scansione via e-mail.....	139
Procedura di base per l'invio di un'e-mail.....	139
Registrare nella rubrica la destinazione e-mail specificata per l'invio di un'e-mail.....	141
Scansione di documenti e invio dei dati di scansione a una cartella.....	144
Stampa del foglio di verifica.....	144
Verificare le informazioni del computer (Windows).....	145
Creare una cartella condivisa (Windows).....	146
Verificare le informazioni del computer (OS X/macOS).....	149
Creare una cartella condivisa (OS X/macOS).....	149
Registrare la cartella condivisa creata nella Rubrica.....	151
Procedura di base per l'invio a una cartella.....	153
Acquisire un originale impostando la qualità e la densità più adatte.....	155
Specificare il tipo o il nome file quando si esegue la scansione di un documento.....	158

6. Document server

Memorizzazione dei documenti in Document server.....	161
Stampa dei documenti in Document server.....	164
Stampare un documento con le impostazioni specificate durante l'acquisizione.....	164
Modificare le impostazioni di stampa per stampare un documento.....	165
Specificare una pagina da stampare.....	167

7. Web Image Monitor

Utilizzo di Web Image Monitor.....	169
Cosa è possibile fare in Web Image Monitor.....	170
Schermata Web Image Monitor.....	171
Specificare la Guida di Web Image Monitor.....	172

8. Aggiunta di carta e toner

Caricamento carta nel vassoio carta.....	175
Caricamento della carta nei vassoi da 1 a 4.....	176
Caricare la carta nel vassoio bypass.....	180
Caricamento della carta nel vassoio 3 (LCT).....	185
Caricamento della carta nel vassoio a grande capacità (LCT).....	187
Specificare il formato carta che non viene rilevato automaticamente.....	188
Tipi e formati carta consigliati.....	190

Vassoio 1.....	190
Vassoio 2.....	191
Vassoi carta inferiori (vassoi 3, 4).....	193
Vassoio bypass.....	195
Vassoio 3 (LCT).....	197
Vassoio a grande capacità (LCT).....	197
Note sulla carta speciale.....	198
Spessore carta per ogni grammatura.....	198
Carta non utilizzabile.....	199
Conservazione della carta.....	200
Proteggere i documenti stampati.....	200
Orientamento della carta spessa e stato consigliato.....	202
Orientamento della busta e stato consigliato.....	204
Utilizzare la funzione di copia.....	205
Utilizzare la funzione stampante.....	205
Caricamento di carta a orientamento fisso o carta a due facciate.....	207
Copia su carta intestata.....	207
Stampa su carta intestata utilizzando il driver della stampante.....	208
Formati e grammature degli originali consigliati.....	210
Formati rilevabili con selezione automatica carta.....	212
Sostituzione del toner.....	214
Precauzioni per lo stoccaggio del toner.....	215
Precauzioni per la sostituzione del toner.....	216
Smaltimento dei toner esausti.....	217
Sostituzione della vaschetta recupero toner.....	218
Precauzioni per la sostituzione della vaschetta recupero toner.....	218
Smaltimento della vaschetta recupero toner.....	220
9. Risoluzione dei problemi	
Allarmi acustici.....	221
Verifica degli indicatori, delle icone e dei messaggi sul pannello di controllo.....	223
Quando un'icona viene visualizzata con un messaggio.....	223
Quando l'indicatore [Controlla stato] è acceso oppure lampeggia.....	225
Quando la macchina non può essere messa in funzione.....	227

Quando la macchina non risponde correttamente a un'operazione sul pannello di controllo.....	227
Quando la macchina non risponde correttamente a un'operazione da un computer.....	231
Quando viene visualizzato un messaggio e non è possibile mettere in funzione la macchina.....	233
Quando viene visualizzato un messaggio mentre si utilizza la funzione Copiatrice.....	236
Quando viene visualizzato un messaggio mentre si utilizza il Document server.....	238
Quando viene visualizzato un messaggio mentre si utilizza il Fax.....	240
Messaggi visualizzati durante un'operazione o quando l'invio/la ricezione di un fax non possono essere eseguiti.....	240
Messaggi visualizzati quando la macchina non riesce a connettersi alla rete.....	242
Messaggi visualizzati quando la funzione fax remoto non è disponibile.....	251
Quando viene visualizzato un messaggio mentre si utilizza la Stampante.....	256
Messaggi visualizzati senza codici errori.....	256
Messaggi visualizzati con codici di errore.....	270
Quando viene visualizzato un messaggio mentre si utilizza lo Scanner.....	272
Messaggi visualizzati sul pannello di controllo.....	272
Messaggi visualizzati sul computer.....	279
Altri messaggi visualizzati.....	285
Messaggi visualizzati quando il login alla macchina non riesce.....	287
Messaggi visualizzati quando il login alla macchina utilizzando un badge non riesce.....	295
Messaggi visualizzati quando il server LDAP non è disponibile.....	296
Messaggi visualizzati quando vi è un problema con il certificato.....	297
Messaggi visualizzati quando non è possibile utilizzare il sito applicazioni.....	299





10. Specifiche della macchina

Informazioni relative ad un modello specifico.....	301
Elenco delle specifiche.....	302
Specifiche dell'unità principale.....	302
Specifiche del Document Server.....	331
Specifiche del fax.....	331
Specifiche della stampante.....	337
Specifiche dello scanner.....	340
Specifiche dell'ADF con scansione fronte-retro a singola passata.....	345
Specifiche dell'alimentatore automatico di documenti fronte-retro (ARDF).....	346
Specifiche Internal Finisher SR3250.....	347

Specifiche Finisher SR3260.....	349
Specifiche Booklet Finisher SR3270.....	352
Specifiche Finisher SR3280.....	355
Specifiche Booklet Finisher SR3290.....	358
Specifiche Internal Finisher SR3300.....	362
Specifiche dell'unità di piegatura multipla interna.....	363
Specifiche del vassoio esterno.....	365
Specifiche del vassoio basculante interno.....	366
Specifiche del vassoio interno 2.....	367
Specifiche dell'unità di collegamento.....	367
Specifiche per unità di perforazione (Finisher interno SR3250).....	368
Specifiche per unità di perforazione (Finisher SR3260, Booklet Finisher SR3270).....	369
Specifiche per unità di perforazione (Finisher SR3280, Booklet Finisher SR3290).....	370
Specifiche del vassoio carta inferiore.....	371
Specifiche dei vassoi carta inferiori.....	371
Specifiche del vassoio 3 (LCT).....	372
Specifiche del vassoio a grande capacità (LCT).....	372
Specifiche della scheda di interfaccia IEEE 1284.....	373
Specifiche della scheda wireless LAN.....	373
Specifiche dell'opzione server dispositivo.....	374
Valori di impostazione della funzione di trasmissione.....	375
Invio e-mail.....	375
Invia a cartella.....	376
Trasmissione broadcast.....	377
Area stampabile e margini.....	378
Opzioni della macchina.....	380
Guida alle funzioni delle opzioni esterne della macchina	380
Guida alle funzioni delle opzioni interne della macchina.....	387
Funzioni che richiedono configurazioni opzionali.....	389
Funzione copiatrice.....	389
Funzioni fax.....	391
Funzione stampante.....	394
Funzione scanner.....	396

Interfaccia.....	397
Compatibilità funzioni.....	398

11. Informazioni legali e contatti

Norme in materia ambientale.....	401
Programma ENERGY STAR.....	401
Funzioni di risparmio energia.....	401
Informazioni utente sui dispositivi elettrici ed elettronici  Regione A (principalmente Europa).....	403
Nota relativa al simbolo di batteria e/o accumulatore (solo per i paesi dell'Unione Europea)  Regione A (principalmente Europa).....	404
Consigli ambientali per l'utente  Regione A (principalmente Europa).....	405
Note per gli utenti dello stato della California (note per gli utenti negli Stati Uniti)  Regione B (principalmente Nord America).....	406
Marchi di fabbrica.....	407



1. Prima di iniziare

Accensione e spegnimento

Per accendere e spegnere la macchina, premere l'interruttore di alimentazione principale, sulla destra della macchina.

★ Importante

- Quando si utilizza la funzione fax sulla macchina, non spegnere l'alimentazione durante il normale funzionamento. Se l'alimentazione viene spenta, i dati memorizzati nella memoria fax andranno persi dopo circa un'ora dallo spegnimento della macchina. Se l'alimentazione è stata spenta o è stato scollegato il cavo di alimentazione per qualsiasi ragione, accertarsi che sullo schermo, per la funzione fax, sia visualizzato 100% come memoria disponibile.

Accendere l'interruttore principale

★ Importante

- Non premere l'interruttore di alimentazione principale subito dopo aver premuto l'interruttore di alimentazione della macchina. Quando si accende o si spegne l'alimentazione attendere almeno 10 secondi e controllare che l'indicatore di alimentazione principale si sia acceso o spento.
1. Assicurarsi che il cavo di alimentazione sia correttamente collegato alla presa a muro.
 2. Aprire il relativo sportello, quindi premere l'interruttore di alimentazione principale.

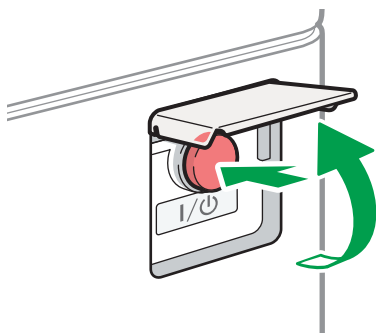

DZB636

L'indicatore di alimentazione principale sul lato destro del pannello di controllo si accende.

↓ Nota

- Quando si accende l'alimentazione, la schermata può mostrare che la macchina sta eseguendo un riavvio automatico. Non spegnere l'alimentazione principale mentre la macchina è in fase di elaborazione. Il riavvio della macchina richiede cinque minuti circa.

Spegnere l'interruttore principale

★ Importante

- Non spegnere la stampante mentre è in funzione. Per spegnere, verificare che l'operazione in corso sia stata completata.
- Non tenere premuto l'interruttore di alimentazione principale mentre si spegne l'alimentazione principale. Questa azione spegne in modo forzato la macchina e può danneggiare il disco fisso o la memoria e causare malfunzionamenti.
- Non premere l'interruttore di alimentazione principale subito dopo di aver premuto l'interruttore di alimentazione principale sulla macchina. Quando si accende o si spegne l'alimentazione attendere almeno 10 secondi e controllare che l'indicatore di alimentazione principale si sia acceso o spento.

1. Aprire il relativo sportello, quindi premere l'interruttore di alimentazione principale.

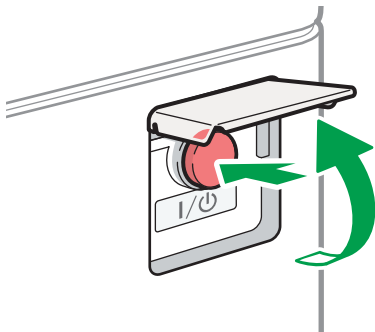

DZB636

L'indicatore di alimentazione principale sul lato destro del pannello di controllo di spegne. L'alimentazione si disconnette automaticamente dopo che la macchina è stata spenta correttamente.

Modo risparmio energia

Quando la macchina non viene utilizzata per un certo periodo di tempo, la macchina entra automaticamente nel "Modo risparmio energia". Il "Modo risparmio energia" prevede due modalità, "Modo spegnimento unità di fusione" e "Modo sospensione", e la macchina entra prima nel Modo spegnimento unità di fusione. Come impostazione predefinita, la macchina è configurata per utilizzare entrambe le modalità.

Modo spegnimento unità di fusione

Poiché il riscaldatore dell'unità di fusione è spento, ma continua ad essere visualizzata la schermata del pannello di controllo, il consumo di energia diminuisce, ma è possibile iniziare l'uso immediatamente. Se la macchina non viene utilizzata per un certo periodo di tempo, emette un suono ed entra in Modo spegnimento unità di fusione.

- È possibile specificare o meno se attivare il Modo spegnimento unità di fusione e il tempo di attesa prima che la macchina entri nel Modo spegnimento unità di fusione in [Modo spegnimento unità di fusione (Risparmio energia) Attivo/Disattivo].

Vedere "Impostazioni del timer", Guida per l'utente (Versione completa).

- In questo modo, è possibile acquisire documenti, inviare fax, ricevere fax nella memoria, modificare le impostazioni della macchina dal pannello di controllo ed eseguire altre operazioni che non richiedono la stampa.

Modo sospensione

In questo modo, il display del pannello di controllo si spegne e l'indicatore di alimentazione principale lampeggia lentamente. Il consumo di energia è ridotto. Quando non si utilizza la macchina per un certo periodo di tempo o si preme [Ris.en.] () , la macchina entra nel Modo sospensione.

- È possibile specificare l'intervallo di tempo che precede l'attivazione del Modo sospensione alla voce [Timer modo sospensione].

Vedere "Impostazioni del timer", Guida per l'utente (Versione completa).

- La macchina esce dal Modo sospensione quando si eseguono le seguenti operazioni:
 - Sollevare l'ADF.
 - Posizionare un originale nell'ADF.
 - Toccare il display del pannello di controllo.
 - L'utente si avvicina alla macchina e viene rilevato dal sensore di rilevamento umano.
Vedere "Abbandono del modo sospensione quando una persona si avvicina alla macchina", Guida per l'utente (Versione completa).

Nota

- Le funzioni di risparmio energia sono disattivate quando si verifica un errore o quando è in corso un'operazione.
- Quando la macchina esce dal Modo sospensione a seguito dell'attivazione del sensore di rilevamento umano, l'indicatore di alimentazione principale si accende. Anche se si annulla il modo sospensione, lo schermo non viene visualizzato fino a quando non si tocca il touchscreen.

Guida a nomi e funzioni dei componenti

AVVERTIMENTO

- Non ostruire le bocchette dell'aria della macchina. In caso contrario, il surriscaldamento dei componenti interni potrebbe provocare un incendio.

Simboli della Regione A e della Regione B

 **Regione A** (principalmente Europa e Asia), (principalmente Europa), o (principalmente Asia)

 **Regione B** (principalmente Nord America)

Le differenze tra le funzioni dei modelli destinati alla regione A e alla regione B sono indicate da due simboli.

Leggere le informazioni indicate dal simbolo corrispondente alla regione del modello in uso.

Per dettagli su quale simbolo corrisponde al modello utilizzato, vedere p. 301 "Informazioni relative ad un modello specifico".

Vista anteriore sinistra

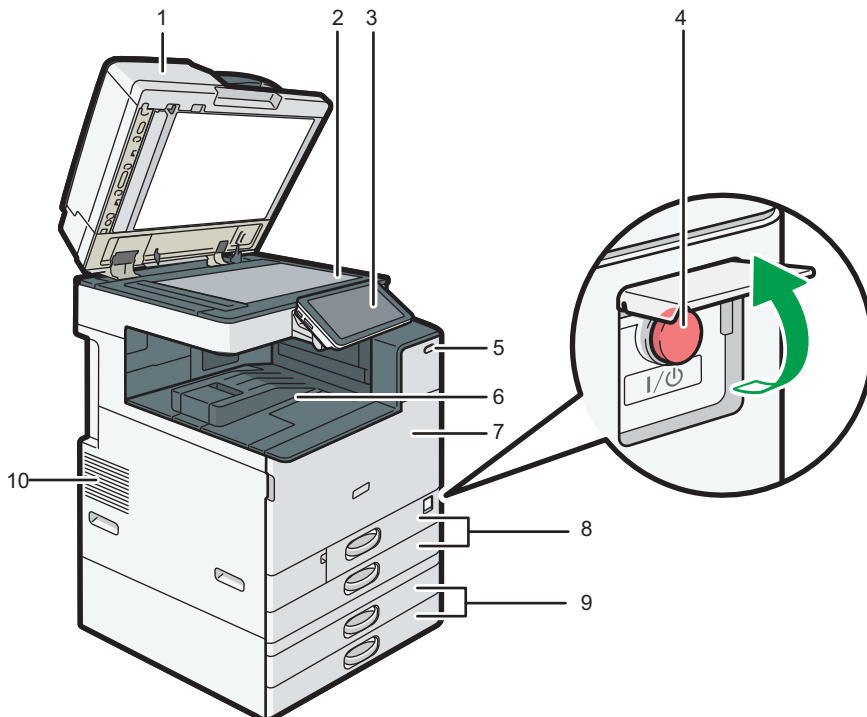

DZB161

1. Coperchio vetro di esposizione/ADF (Auto Document Feeder)

Abbassare il coperchio sugli originali posizionati sul vetro di esposizione.

Se si carica una pila di originali nell'ADF, l'ADF alimenta automaticamente gli originali uno alla volta.

2. Vetro di esposizione

Posizionare gli originali a faccia in giù.

p. 56 "Posizionamento di un originale sul vetro di esposizione"

3. Pannello di controllo

p. 20 "Nomi e funzioni del pannello di controllo"

4. Interruttore di alimentazione principale

Per l'accensione o lo spegnimento, aprire il coperchio dell'interruttore di alimentazione principale e premere l'interruttore di alimentazione principale.

p. 11 "Accensione e spegnimento"

5. Sensore rilevamento umano

Rileva una persona che si avvicina alla macchina.

Vedere "Abbandono del modo sospensione quando una persona si avvicina alla macchina", Guida per l'utente (Versione completa).

6. Vassoio interno 1

Le pagine copiate, stampate e ricevute tramite fax vengono consegnate qui. La carta esce sotto il supporto carta fissato all'interno del vassoio interno.

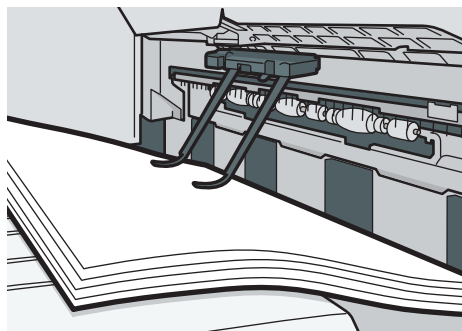

7. Sportello anteriore

Aprire per accedere all'interno della macchina.

p. 214 "Sostituzione del toner"

8. Vassoi carta (vassoi 1, 2)

Vassoi carta standard. Caricare qui la carta.

p. 175 "Caricamento carta nel vassoio carta"

9. Vassoi carta inferiori (vassoi 3, 4)

Vassoi carta opzionali. Caricare qui la carta.

p. 175 "Caricamento carta nel vassoio carta"

10. Fori di ventilazione

Fori di ventilazione all'interno della macchina per prevenire il surriscaldamento dei componenti interni.

Dopo la stampa di grandi volumi, la ventola di aerazione potrebbe restare in funzione per abbassare la temperatura all'interno della macchina.

Nota

- Quando si usa il supporto carta del vassoio interno, notare quanto segue:
 - Dopo aver estratto la carta nella parte superiore del vassoio interno, non spingere i fogli sotto il supporto carta. La funzionalità del supporto carta potrebbe venire compromessa, con conseguenti inceppamenti carta.

Vista anteriore destra

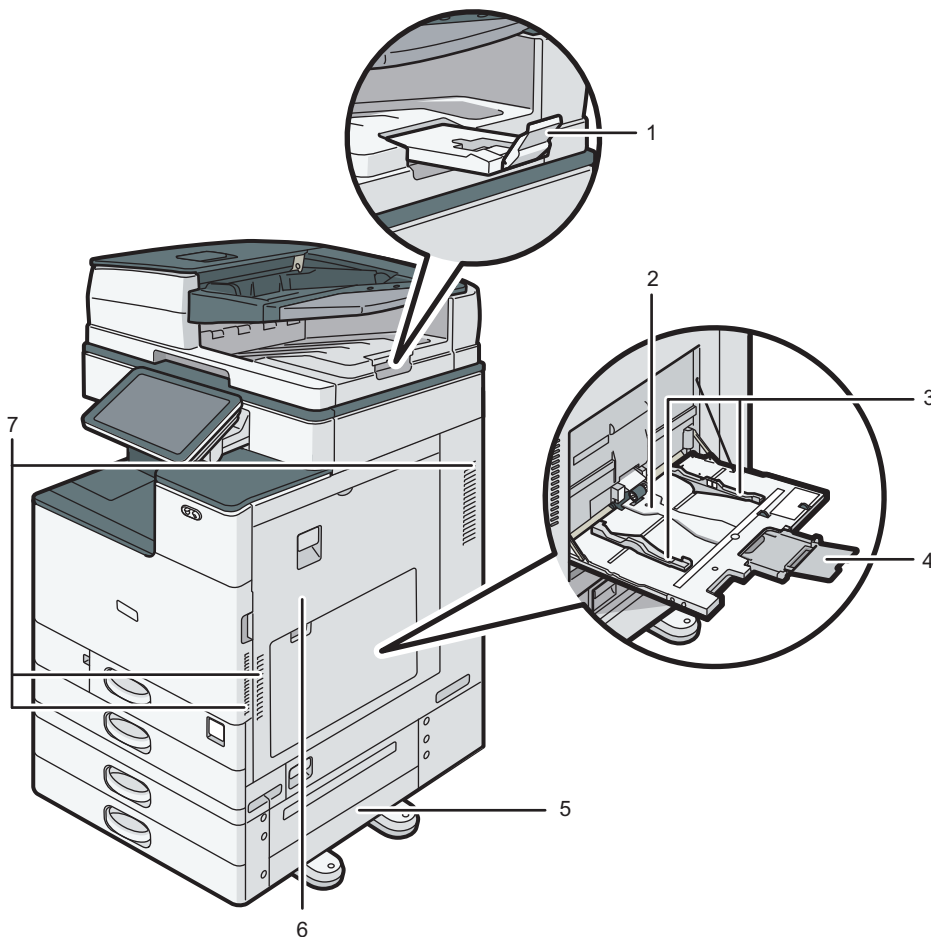

DZB162

1. Estensione del vassoio ADF

Tirare l'estensione per evitare che gli originali di formato maggiore a B4 o $8\frac{1}{2} \times 14$ cadano.

2. Vassoio bypass

Utilizzare il vassoio per copiare o stampare su lucidi, etichette adesive, carta traslucida e carta che non può essere caricata nei vassoi carta.

p. 180 "Caricare la carta nel vassoio bypass"

3. Guide della carta

Quando si caricano i fogli nel vassoio bypass, allineare le guide carta contro il bordo dei fogli.

4. Estensione

Tirare l'estensione quando si carica carta di formato maggiore ad A4, $8\frac{1}{2} \times 11$.

5. Sportello destro inferiore

Aprire questo sportello per rimuovere la carta inceppata.

6. Sportello destro

Aprire questo sportello per rimuovere la carta inceppata.

7. Fori di ventilazione

Fori di ventilazione all'interno della macchina per prevenire il surriscaldamento dei componenti interni.

Dopo la stampa di grandi volumi, la ventola di aerazione potrebbe restare in funzione per abbassare la temperatura all'interno della macchina.

Vista posteriore e sinistra Regione A (principalment Europa) Regione B (principalmente Nord America)

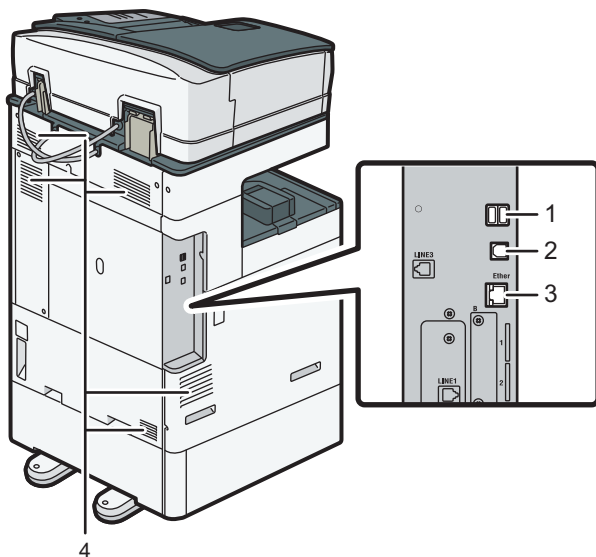

D2C163

1. Interfaccia USB 2.0 di Tipo A

Usare la porta per connettere il dispositivo di autenticazione tramite scheda.

2. Interfaccia USB 2.0 di Tipo B

Usare la porta per connettere la macchina e il computer con il cavo USB.

3. Interfaccia Ethernet

Porta utilizzata per connettere la macchina alla rete o per utilizzare il servizio di gestione da remoto (RICOH @Remote) tramite Internet.

4. Fori di ventilazione

Fori di ventilazione all'interno della macchina per prevenire il surriscaldamento dei componenti interni.

Dopo la stampa di grandi volumi, la ventola di aerazione potrebbe restare in funzione per abbassare la temperatura all'interno della macchina.

Vista posteriore e sinistra Regione **A** (principalmente Asia)

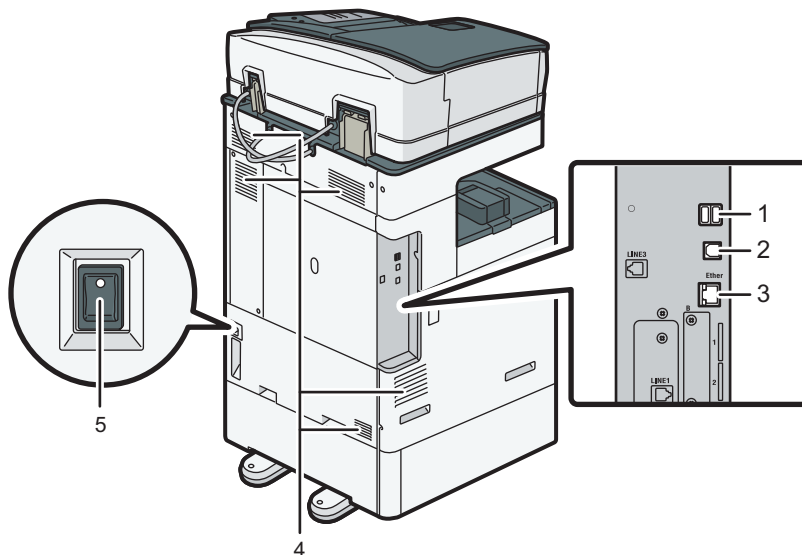

DZC160

1. Interfaccia USB 2.0 di Tipo A

Usare la porta per connettere il dispositivo di autenticazione tramite scheda.

2. Interfaccia USB 2.0 di Tipo B

Usare la porta per connettere la macchina e il computer con il cavo USB.

3. Interfaccia Ethernet

Porta utilizzata per connettere la macchina alla rete o per utilizzare il servizio di gestione da remoto (RICOH @Remote) tramite Internet.

4. Fori di ventilazione

Fori di ventilazione all'interno della macchina per prevenire il surriscaldamento dei componenti interni.

Dopo la stampa di grandi volumi, la ventola di aerazione potrebbe restare in funzione per abbassare la temperatura all'interno della macchina.

5. Interruttore riscaldatore anti-umidità

Impostare l'interruttore su "Attivo" per evitare che la carta assorba umidità e preservare la qualità di stampa. Utilizzare questa funzione quando si utilizza la macchina in un ambiente ad alta umidità o a bassa temperatura.

Nomi e funzioni del pannello di controllo

Il pannello touch (Smart Operation Panel) che visualizza la schermata operativa della macchina viene denominato come "Pannello di controllo".

- Su entrambi i lati del pannello di controllo sono presenti interfacce per connettere dispositivi esterni e slot per inserire una scheda SD o un dispositivo di memoria flash USB.
- Anche quando lo schermo è spento, gli indicatori LED sul bordo del pannello di controllo mostrano lo stato della macchina.

Pannello/Interfaccia touch

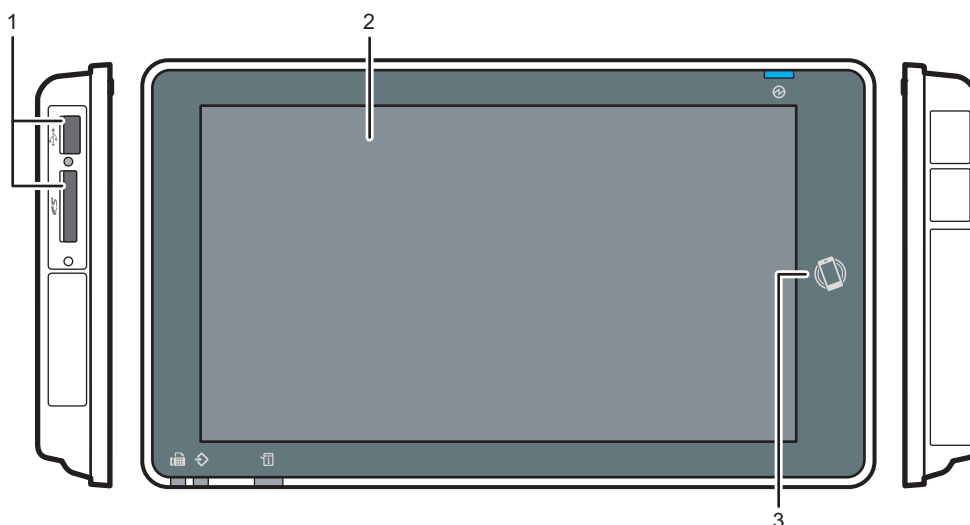

DZB165

1. Slot per supporti

Inserire una scheda SD o un dispositivo di memoria flash USB. È possibile memorizzare i dati acquisiti o stampare i file memorizzati sul supporto.

- Utilizzare una scheda di memoria SD o una scheda di memoria SDHC con una capacità massima di 32 GB. Non è possibile utilizzare schede di memoria SDXC.
- Utilizzare supporti formattati FAT16 o FAT32.
- Alcuni tipi di dispositivi di memoria flash USB non possono essere utilizzati nella macchina.
- Non è possibile utilizzare cavi di estensione USB, hub o lettori di schede.
- Se l'alimentazione della macchina viene spenta o se il supporto viene rimosso dalla macchina mentre quest'ultima è in fase di lettura dei dati del supporto, verificare i dati nel supporto.
- Prima di rimuovere il supporto dallo slot, premere l'icona (🗑️/📄) visualizzata sulla schermata per annullare la connessione.

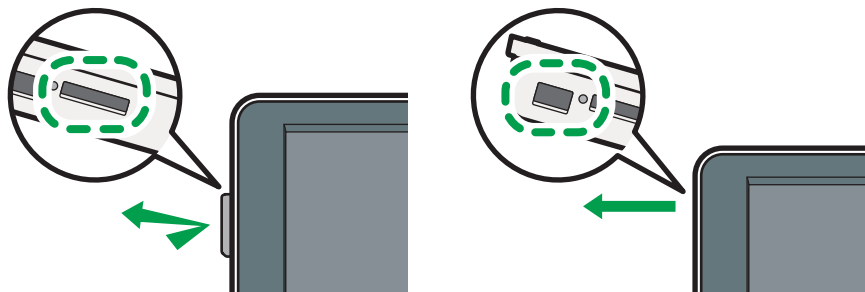

DZW174

2. Pannello touch

Visualizza la pagina iniziale, lo schermo operativo delle applicazioni e i messaggi. Utilizzare con la punta delle dita.

p. 24 "Come utilizzare la schermata Home"

p. 26 "Utilizzo intuitivo della schermata tramite le dita"

3. Tag NFC

Viene utilizzato per connettere la macchina e un dispositivo smart con RICOH Smart Device Connector.

Vedere "Uso delle funzioni della macchina da un dispositivo mobile", Guida per l'utente (Versione completa).

Nota

- È possibile regolare l'angolazione del pannello di controllo per migliorare la visibilità.



DZB166

Indicatori LED

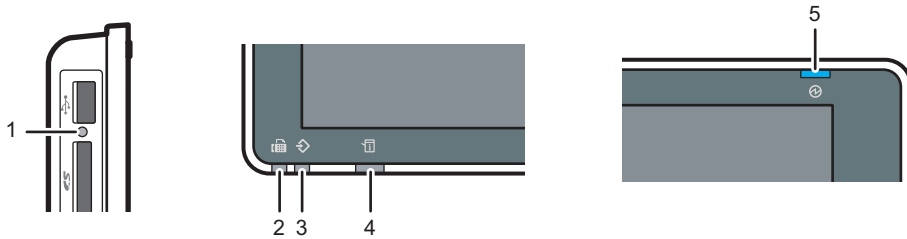

DZB164

1. Indicatore di accesso supporto

Lampeggia quando vengono letti o scritti dati su una scheda SD

Quando la macchina accede ad una scheda SD o ad un dispositivo di memoria flash USB, non scollegare l'alimentazione o rimuovere il supporto.

2. Indicatore Fax

Indica lo stato della funzione fax.

- Lampeggiante: trasmissione e ricezione dei dati
- Illuminato: ricezione dei dati (File RX sostitutiva/Ricezione blocco memoria/Casella personale)

3. Indicatore RX dati

Lampeggia quando la macchina sta ricevendo i dati inviati dal driver della stampante o dal driver fax LAN.

4. Indicatore di stato

Indica lo stato del sistema. Rimane acceso in caso di errore o esaurimento toner.

p. 223 "Verifica degli indicatori, delle icone e dei messaggi sul pannello di controllo"

5. Indicatore di alimentazione

L'indicatore di alimentazione principale si illumina quando si accende l'interruttore di alimentazione principale. Nel Modo sospensione, lampeggia lentamente.

Cambiare la lingua del display

È possibile cambiare la lingua utilizzata sul display. La lingua predefinita è l'inglese.

1. Sulla schermata Home, premere il widget per cambiare la lingua.



2. Selezionare la lingua da visualizzare.

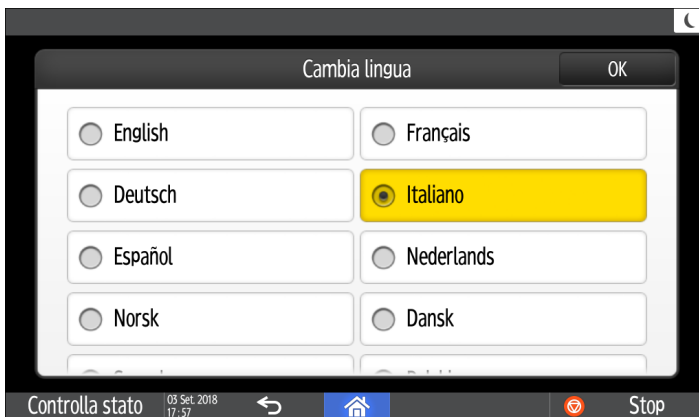

3. Premere [OK].

Come utilizzare la schermata Home

Premere [Home] (🏠) in basso al centro dello schermo per visualizzare la schermata Home in cui sono mostrate le icone per ciascuna funzione. Sulla schermata Home, è possibile registrare le icone e i widget usati di frequente.

- Toccare la schermata Home per utilizzarla.
p. 26 "Utilizzo intuitivo della schermata tramite le dita"
- È possibile aggiungere o rimuovere le icone e i widget, e cambiare il loro ordine.
p. 41 "Aggiungere un'applicazione o un widget utilizzati frequentemente alla schermata Home"

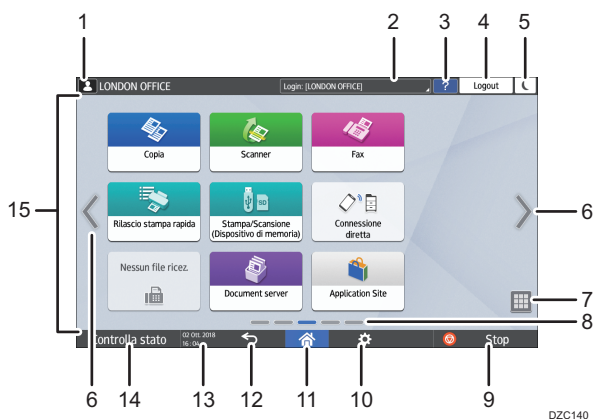

1. Icona Login

Questa icona viene visualizzata quando gli utenti effettuano il login. Quando si preme l'icona, vengono visualizzati i nomi degli utenti che hanno effettuato attualmente il login.

2. Messaggio di sistema

Visualizza i messaggi del sistema e delle applicazioni. Se sono disponibili due o più messaggi, saranno visualizzati in modo alternato.

Se un messaggio indica che il toner è esaurito o che si è verificato un errore, premere il messaggio per visualizzare l'elenco dei messaggi di sistema per verificarne il contenuto.



3. Guida ?

Questa icona viene visualizzata quando è disponibile la Guida per la schermata visualizzata o i relativi errori, quando la macchina è connessa a Internet.

Impostare [Cookie] nel browser del pannello di controllo su [Attivo] per visualizzare la Guida correttamente. Vedere "Impostazioni del browser", Guida per l'utente (Versione completa).

4. [Login]/[Logout]

Questi tasti vengono visualizzati quando è abilitata l'autenticazione utente. Premere i tasti per eseguire il login o il logout dalla macchina.

p. 49 "Login dal pannello di controllo"

5. [Risparmio energia]

Premere per attivare o disattivare il Modo sospensione.

p. 12 "Modo risparmio energia"

6. Cambia schermata

Premere per scorrere tra le schermate a destra e a sinistra. La pagina Home comprende 5 schermate.



DZC180

È possibile passare da una schermata all'altra usando lo scorrimento.

p. 26 "Utilizzo intuitivo della schermata tramite le dita"

7. Elenco applicazioni

Premere per visualizzare le applicazioni che non sono visualizzate sulla schermata Home.

p. 41 "Aggiungere un'applicazione o un widget utilizzati frequentemente alla schermata Home"

8. Posizione di visualizzazione attuale

Mostra quali dei cinque schermi è attualmente visualizzato.

9. [Stop]

Premere per interrompere la scansione o la stampa.

È possibile modificare le impostazioni per interrompere solo un lavoro in corso con [Sospensione stampa con tasto Stop].

Vedere "Strumenti di amministrazione (Impostazioni di sistema)", Guida per l'utente (Versione completa).

10. [Menu]

Viene visualizzato se nell'attuale applicazione selezionata è disponibile un menu.

Sulla schermata Home, premere per ripristinare le icone alle posizioni predefinite.

11. [Home]

Premere per visualizzare la schermata Home.

12. [Indietro]

Premere per ritornare alla schermata precedente.

13. Data/Ora e Toner rimanente

Vengono visualizzate la data e l'ora attuali.

Per visualizzare le informazioni sul toner residuo, impostare [Visualizza ora/toner rimanente] in [Impostazioni funzioni schermata] su [Toner rimanente].

14. [Controllo stato]

Premere per controllare i seguenti stati di sistema della macchina. L'indicatore si accende in rosso se si verificano errori.

- Stato della macchina
Indica lo stato di errore e lo stato della rete.
- Stato operativo di ciascuna funzione
Stato di funzioni quali copia o scanner
- Lavori correnti
- Cronologia lavori
- Informazioni sulla manutenzione della macchina

Vedere "Controllo dello stato della macchina dal pannello di controllo", Guida per l'utente (Versione completa).

15. Area di visualizzazione icone

Visualizza le icone e i widget.

Nota

- Quando l'alimentazione viene accesa o viene utilizzato [Priorità funzione], è possibile modificare la schermata visualizzata.
- Vedere "Visualizzazione delle funzioni preferite nella prima schermata", Guida per l'utente (Versione completa).
- Quando si preme [Menu] ► [Reset schermata Home] con l'applicazione Embedded Software Architecture installata sulla macchina, le icone dell'applicazione non vengono eliminate.

Utilizzo intuitivo della schermata tramite le dita

Sulla schermata Home o la schermata delle applicazioni, è possibile eseguire le seguenti operazioni toccando lo schermo con le dita.

Scorrimento (per passare da una schermata all'altra)

Toccare e fare scorrere il dito velocemente a sinistra o destra per passare da una schermata all'altra.

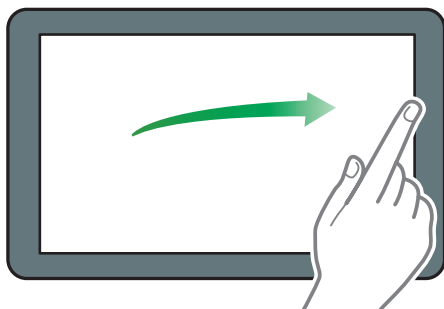

DZB181

Trascinamento (per spostare un'icona)

Premere e mantenere premuta un'icona, quindi far scorrere il dito mentre si preme sullo schermo per spostare l'icona.

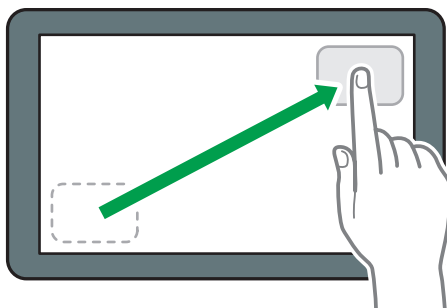

DZB182

Pressione lunga (per visualizzare la schermata menu disponibile)

Premere e mantenere premuto su un'area vuota sullo schermo per visualizzare la schermata di menu.

Sulla schermata Home è possibile aggiungere una cartella o cambiare lo sfondo dal menu.

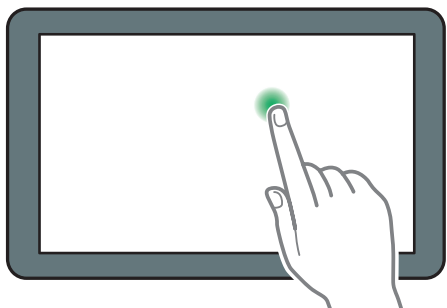

DZB183

In alcune applicazioni, è inoltre possibile utilizzare le seguenti azioni sullo schermo:

Riduzione (per ridurre lo schermo)

Toccare lo schermo con il pollice e l'indice ed eseguire un movimento di pizzicamento. Questa funzione è utile quando si esegue l'anteprima dei file e delle immagini.

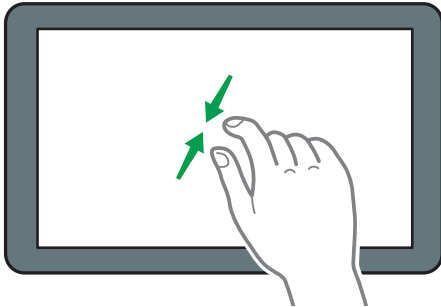

DZB185

Ingrandimento (per ingrandire lo schermo)

Toccare lo schermo con il pollice e l'indice e allontanarli l'uno dall'altro. È inoltre possibile eseguire l'ingrandimento toccando velocemente lo schermo per due volte. Quando si tocca di nuovo velocemente lo schermo per due volte, la visualizzazione ritorna intera. Questa funzione è utile quando si esegue l'anteprima dei file e delle immagini.

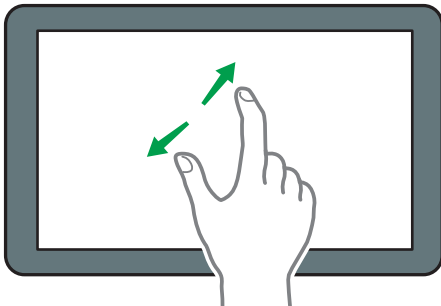

DZB184

Come utilizzare la schermata Copia

Sono disponibili due tipi di schermata Copia:

Standard (predefinito)

Le funzioni base utilizzate con maggiore frequenza vengono visualizzate sotto forma di tasti di grandi dimensioni. Scorrere la schermata per visualizzare i tasti necessari per configurare le funzioni di finitura o modifica.



No scorrimento schermata

È possibile visualizzare tutti i tasti funzione in un'unica schermata. Ciò consente di selezionare una funzione senza dover scorrere tutte le schermate.

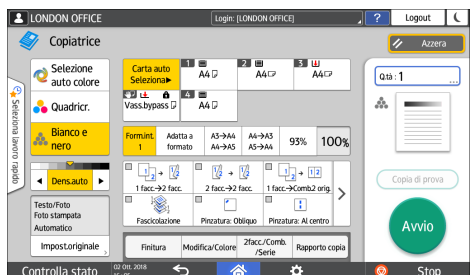

- Per cambiare tipo di schermata, premere [Menu] (⚙️) ► [Impostazioni schermata] ► [Cambia tipo schermata] nella schermata Copia.
- È possibile utilizzare le stesse funzioni in entrambe le schermate.
- Dopo che l'amministratore ha configurato l'autenticazione utente e l'impostazione Personalizzazione utente è attiva, ogni utente che ha effettuato l'accesso può modificare il tipo di schermata.

Come utilizzare la schermata Copia (Standard)

È possibile personalizzare il layout e la modalità di visualizzazione dei tasti sulla schermata Copia in modalità Standard. Per dettagli, vedere p. 32 "Modifica del layout o della visualizzazione dei tasti della funzione Copia".

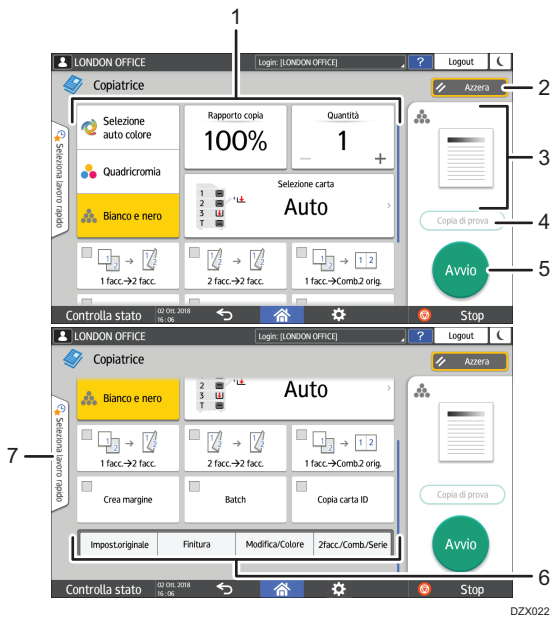

DZX022

1. Tasti della funzione Copia

Premere un tasto per selezionare la funzione da assegnare al tasto. Scorrere la schermata in alto e in basso per visualizzare i tasti fuori dall'area visibile. I tasti con funzioni assegnate vengono visualizzati in giallo o con  nell'angolo superiore sinistro. A seconda della funzione assegnata, la visualizzazione dei tasti cambia in base alle impostazioni specificate.

2. [Reset]

Ripristinare le impostazioni configurate nella schermata Copia.

3. Anteprima dello stato delle impostazioni correnti

Visualizza un'immagine che rappresenta le impostazioni configurate nella schermata Copia. Premere l'immagine per visualizzare l'elenco delle impostazioni.



4. [Copia di prova]

Premere per eseguire una copia parziale come prova prima di copiare il resto dell'originale.

vedere "Esecuzione di una copia parziale di prova e copia del resto dell'originale", Guida per l'utente (Versione completa).

5. [Avvio]

Premere per eseguire la copia.

6. Altri tasti della funzione copia

Premere per selezionare le funzioni i cui tasti sono fuori dall'area visibile della schermata. Il tasto della funzione attualmente configurata viene visualizzato con  nella parte superiore sinistra dello schermo.

7. Selezionare un lavoro One Touch

È possibile visualizzare le impostazioni predefinite della macchina o la cronologia dei lavori. Quando è configurata l'autenticazione utente, visualizzare la cronologia dei lavori eseguiti per ogni utente che ha effettuato l'accesso. Quando si seleziona la cronologia lavori, le rispettive impostazioni vengono visualizzate nella schermata Copia corrente. È possibile utilizzare le stesse impostazioni di un lavoro precedente selezionando la cronologia lavori.

Come utilizzare la schermata Copia (No scorrimento schermata)

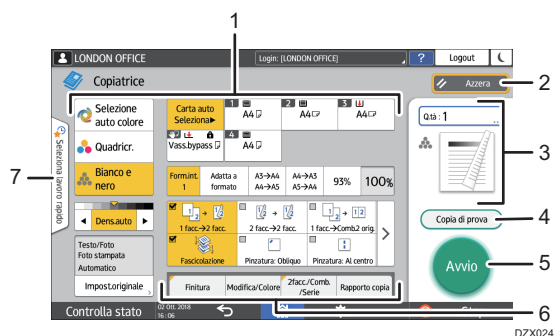

1. Tasti della funzione Copia

Premere un tasto per selezionare la funzione da assegnare al tasto. I tasti con funzioni assegnate sono visualizzati in giallo.

Per vedere l'area di visualizzazione nell'illustrazione seguente, premere  oppure scorrere a sinistra o a destra.



2. [Reset]

Ripristinare le impostazioni configurate nella schermata Copia.

3. Anteprima dello stato delle impostazioni correnti

Visualizza un'immagine che rappresenta la quantità e le impostazioni configurate nella schermata Copia. Premere [Quantità] per visualizzare i tasti numerici. Premere l'immagine per visualizzare l'elenco delle impostazioni.

4. [Copia di prova]

Premere per eseguire una copia parziale come prova prima di copiare il resto dell'originale.

Verdere "Esecuzione di una copia parziale di prova e copia del resto dell'originale", Guida per l'utente (Versione completa).

5. [Avvio]

Premere per eseguire la copia.

6. Altri tasti della funzione copia

Premere per selezionare le funzioni i cui tasti sono fuori dall'area visibile della schermata. Il tasto della funzione attualmente configurata viene visualizzato con  nella parte superiore sinistra dello schermo.

7. Selezionare un lavoro One Touch

È possibile visualizzare le impostazioni predefinite della macchina o la cronologia dei lavori. Quando l'autenticazione utente è configurata, visualizzare la cronologia dei lavori eseguiti per ogni utente autenticato. Quando si seleziona la cronologia lavori, le rispettive impostazioni vengono visualizzate nella schermata Copia corrente. È possibile utilizzare le stesse impostazioni di un lavoro precedente selezionando la cronologia lavori.

Modifica del layout o della visualizzazione dei tasti della funzione Copia

È possibile personalizzare il layout e la modalità di visualizzazione dei tasti della funzione copia nella schermata Copia in modalità Standard (modalità disposizione tasti).

Quando l'amministratore ha configurato l'autenticazione utente e l'opzione Personalizzazione utente è attiva, ogni utente che ha effettuato l'accesso può personalizzare il layout.

Passare alla modalità di modifica del layout dei tasti

Nella schermata Copia, premere e tenere premuto uno dei tasti fino a quando la schermata cambia, quindi premere [OK] per visualizzare la schermata della modalità di disposizione tasti.

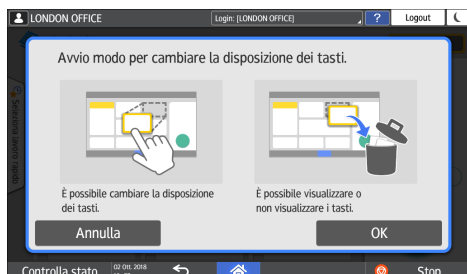

Modificare la disposizione dei tasti

Premere e tenere premuto il tasto da spostare, trascinarlo nella posizione di visualizzazione, quindi premere [OK].

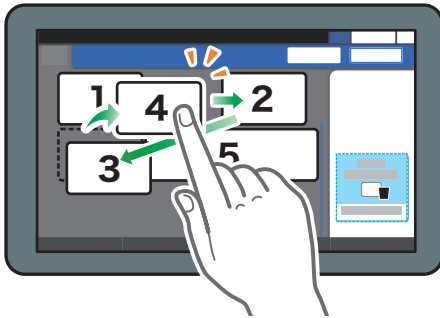

DZX026

Nascondere un tasto

Premere e tenere premuto il tasto da nascondere, trascinarlo nella sezione "Nascondi tasti", quindi premere [OK].

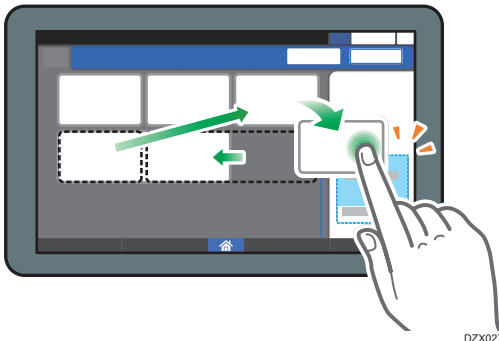

DZX027

Visualizzare un tasto nascosto

Premere "Lista tasti nascosti" per visualizzare i tasti nascosti. Premere e tenere premuto il tasto da visualizzare, trascinarlo nella posizione di visualizzazione, quindi premere [OK].

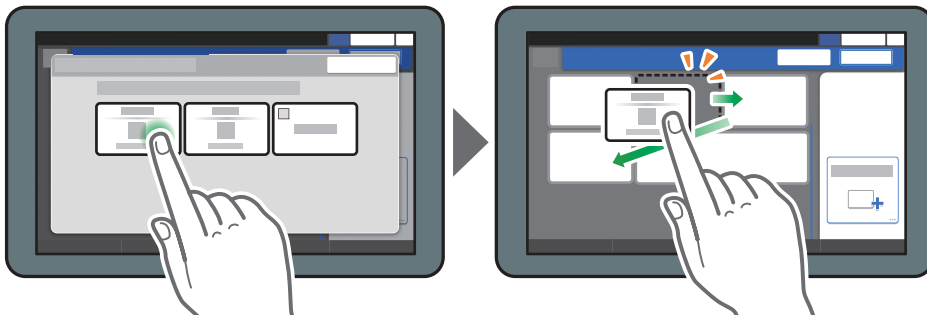

DZX028

Confermare la posizione iniziale dei tasti

Nella schermata Copia, premere [Menu] (⚙️) ► [Impostazioni schermata] ► [Ripristina temporaneamente layout tasti iniziale]. Dopo aver confermato, premere [Indietro].

Ripristinare le impostazioni predefinite del layout dei tasti

Nella schermata Copia, premere [Menu] (🔧) ► [Impostazioni schermata] ► [Ripristina layout tasti iniziale] ► [Ripristina] on the Copy screen.

Come utilizzare la schermata Fax

La schermata Fax contiene cinque tipi di funzioni e impostazioni:

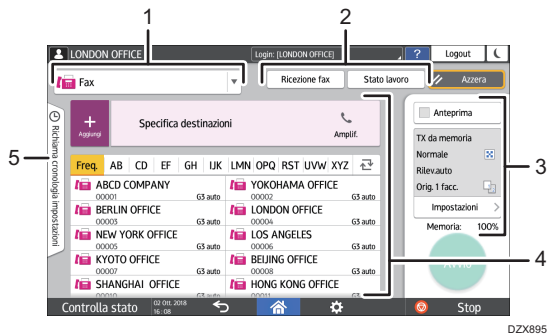

1. Selezione del tipo di destinazione

È possibile scegliere il tipo di destinazione tra [Fax] (incluso IP-Fax) e [Internet Fax]. Gli elementi visualizzati nella rubrica e nella schermata di inserimento manuale della destinazione cambiano anche quando si cambia tipo di destinazione.

2. Conferma delle informazioni di trasmissione/ricezione

Sfogliare e stampare i documenti ricevuti archiviati in memoria o nell'unità disco rigido della macchina. È inoltre possibile sfogliare e stampare la cronologia delle trasmissioni e delle ricezioni.

3. Impostazioni di trasmissione

È possibile specificare altre funzioni da utilizzare per l'invio di un fax, configurare in modo corretto le impostazioni di scansione per l'originale da acquisire e visualizzare un'anteprima prima di inviare il fax. È inoltre possibile controllare le impostazioni attualmente specificate e la quantità di memoria rimasta.

4. Specifiche della destinazione

È possibile selezionare un indirizzo registrato nella rubrica attraverso un'operazione one-touch. Premere  per specificare una destinazione utilizzando altri metodi, ad esempio la selezione manuale o la selezione dalla cronologia. È inoltre possibile registrare una nuova destinazione nella rubrica.

5. Cronologia lavori

Viene visualizzata la cronologia dei lavori eseguiti. Quando è impostata l'autenticazione utente, viene visualizzata la cronologia dei lavori per ogni utente autenticato. Quando si seleziona un lavoro dalla cronologia, l'impostazione verrà applicata alla schermata Fax corrente. Questa funzione è utile quando si usano le stesse impostazioni ripetutamente.

Personalizzare la schermata [Impostazioni di invio]

Per personalizzare il layout dei tasti, premere e tenere premuto un tasto nella schermata [Impostaz.invio].

Quando l'amministratore ha attivato l'autenticazione utente e l'opzione Personalizzazione utente, ogni utente può personalizzare la schermata.

Passare alla modalità di modifica del layout dei tasti

Premere a lungo qualsiasi tasto e premere [OK] nella schermata sottostante per passare alla modalità di ordinamento dei tasti e attivare la modifica del layout dei tasti.

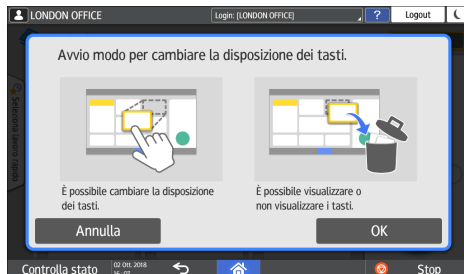

Modificare la disposizione dei tasti

Premere a lungo un tasto per modificare il layout, trascinarlo nella nuova posizione, quindi premere [OK].

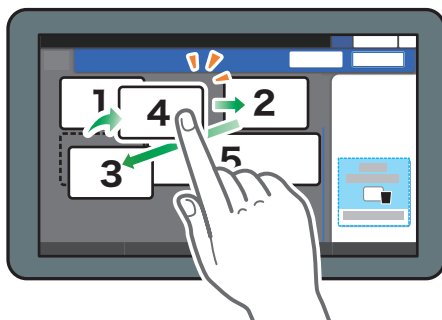

DZX026

Nascondere un tasto

Premere a lungo il tasto da nascondere, trascinarlo nella sezione [Nascondi tasti] (icona cestino), quindi premere [OK].

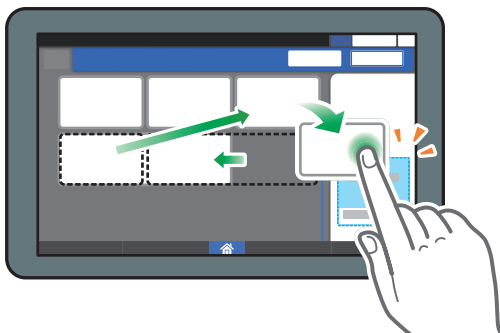

DZX027

Visualizzare un tasto nascosto

Premere "Lista tasti nascosti" per visualizzare i tasti nascosti. Premere e tenere premuto il tasto da visualizzare, trascinarlo nella posizione di visualizzazione, quindi premere [OK].

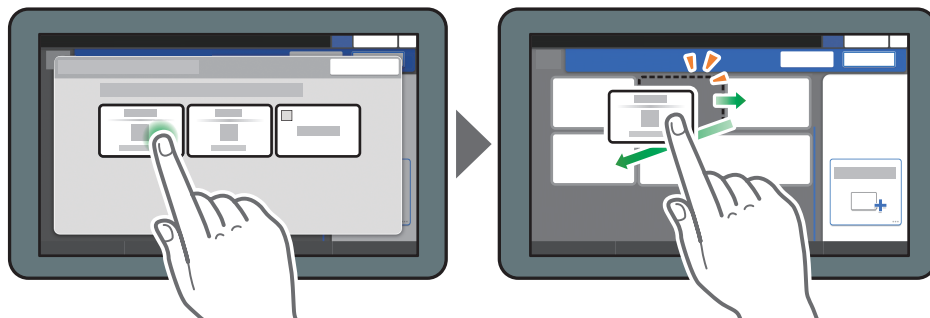

DZX028

Confermare la posizione iniziale dei tasti

Nella schermata Fax, premere [Menu] (⚙️) ► [Impostazioni schermata] ► [Ripristina temporaneamente layout tasti iniziale] Dopo aver confermato, premere [Indietro].

Ripristinare le impostazioni predefinite del layout dei tasti

Nella schermata Fax, premere [Menu] (⚙️) ► [Impostazioni schermata] ► [Ripristina layout tasti iniziale] ► [Ripristina].

Come utilizzare la schermata Scanner

La schermata Scanner contiene cinque tipi di funzioni e impostazioni

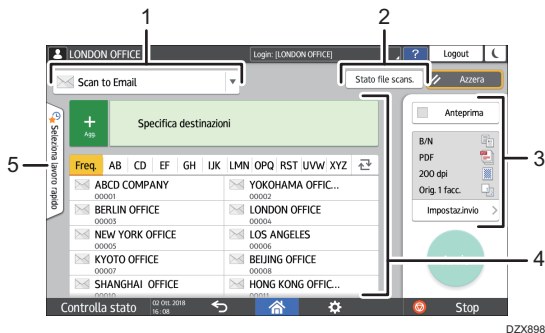

1. Selezione del tipo di destinazione

È possibile scegliere tra [Scan to Email] e [Scan to Folder]. Gli elementi visualizzati nella rubrica e nella schermata di inserimento della destinazione per l'inserimento manuale cambiano anche quando si cambia tipo di destinazione.

2. Stato file scans.

È possibile esplorare la cronologia dei documenti trasmessi e annullare l'invio di un documento in coda. Lo stato del file di trasmissione potrebbe non essere visualizzato a seconda delle impostazioni di sicurezza.

3. Impostazioni di trasmissione

È possibile specificare le impostazioni di scansione in base al tipo di documento da acquisire e lo scopo dei dati acquisiti, nonché visualizzare un'anteprima prima dell'invio dei dati.

4. Specifiche della destinazione

È possibile selezionare una destinazione registrata nella rubrica attraverso un'operazione di scelta rapida. Premere  per specificare una destinazione utilizzando altri metodi, ad esempio l'inserimento manuale o la selezione dalla cronologia. È inoltre possibile registrare una nuova destinazione nella rubrica.

5. Impostazioni di un lavoro mediante scelta rapida

È possibile visualizzare le impostazioni predefinite della macchina o la cronologia dei lavori. Quando è impostata l'autenticazione utente, viene visualizzata la cronologia dei lavori per ogni utente autenticato. Quando si seleziona un lavoro dalla cronologia, l'impostazione viene applicata alla schermata Scanner corrente. Questa funzione è utile quando si usano le stesse impostazioni ripetutamente.

Personalizzare la schermata [Impostazioni di invio]

Per personalizzare il layout dei tasti, premere e tenere premuto un tasto nella schermata [Impostaz.invio].

Quando l'amministratore ha attivato l'autenticazione utente e l'opzione Personalizzazione utente, ogni utente può personalizzare la schermata.

Passare alla modalità di modifica del layout dei tasti

Premere a lungo qualsiasi tasto e premere [OK] nella schermata sottostante per passare alla modalità di ordinamento dei tasti e attivare la modifica del layout dei tasti.



Modificare la disposizione dei tasti

Premere a lungo un tasto per modificare il layout, trascinarlo nella nuova posizione, quindi premere [OK].

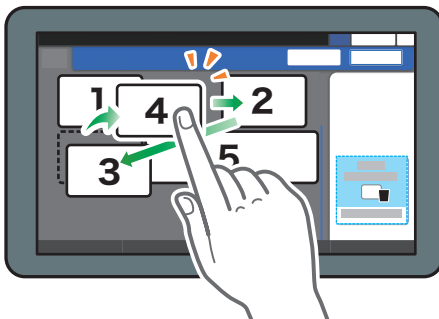

DZX026

Nascondere un tasto

Premere a lungo il tasto da nascondere, trascinarlo nella sezione [Nascondi tasti] (icona cestino), quindi premere [OK].

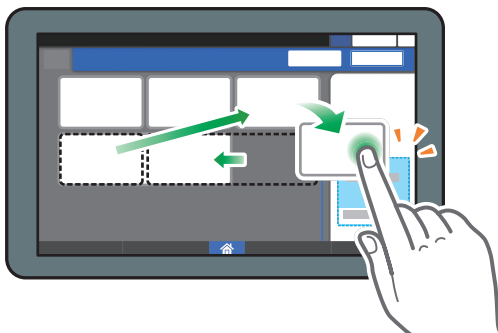

DZX027

Visualizzare un tasto nascosto

Premere "Lista tasti nascosti" per visualizzare i tasti nascosti. Premere e tenere premuto il tasto da visualizzare, trascinarlo nella posizione di visualizzazione, quindi premere [OK].

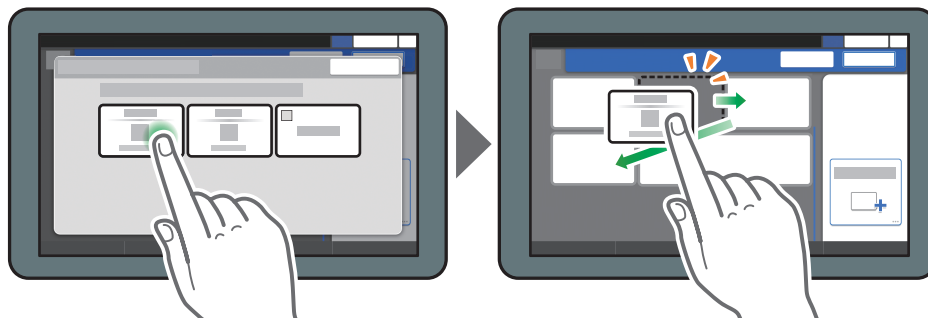

Confermare la posizione iniziale dei tasti

Nella schermata Scanner, premere [Menu] (⚙️) ► [Impostazioni schermata] ► [Ripristina temporaneamente layout tasti iniziale]. Dopo aver confermato, premere [Indietro].

Ripristinare le impostazioni predefinite del layout dei tasti

Nella schermata Scanner, premere [Menu] (⚙️) ► [Impostazioni schermata] ► [Ripristina layout tasti iniziale] ► [Ripristina].

Aggiungere un'applicazione o un widget utilizzati frequentemente alla schermata Home

È possibile utilizzare facilmente un'icona o un widget usati con frequenza aggiungendoli alla schermata Home. È possibile personalizzare la visualizzazione delle icone della schermata Home modificando la loro disposizione o utilizzando le cartelle.

- Aggiungere un'icona o un widget dalla schermata elenco applicazioni.
- Ogni pagina della schermata Home può visualizzare fino a 12 icone, widget o cartelle, per un totale di 60 elementi. Una cartella può contenere fino a 80 icone.
- È possibile aggiungere i seguenti elementi alla schermata Home: collegamenti ai segnalibri nel browser e programmi registrati in Copia, Fax o Scanner.

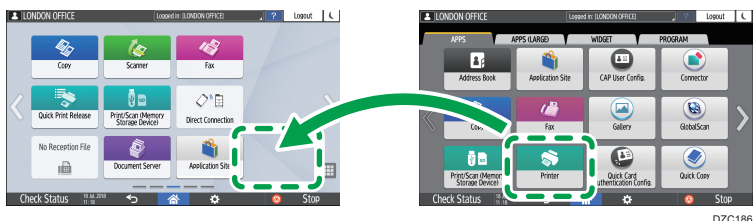

Nota

- Non è possibile aggiungere collegamenti di un programma registrato dalla funzione Document server alla schermata Home.
- Se è impostata l'autenticazione utente, accedere per eseguire la personalizzazione. Ogni utente può registrare la propria schermata Home.
- Se non c'è spazio nella schermata Home, non è possibile creare un collegamento rapido, una cartella o un widget. In questo caso, eliminare uno degli elementi registrati, quindi ripetere l'operazione.
- I nomi delle icone e dei widget vengono visualizzati fino a 20 caratteri a doppio byte o 30 caratteri a singolo byte. I nomi composti da 21 o più caratteri a doppio byte vengono visualizzati con "...", per indicare il ventesimo carattere e quelli successivi.

Aggiungere un'icona/widget alla schermata Home

1. Premere l'icona elenco applicazioni nella schermata Home.

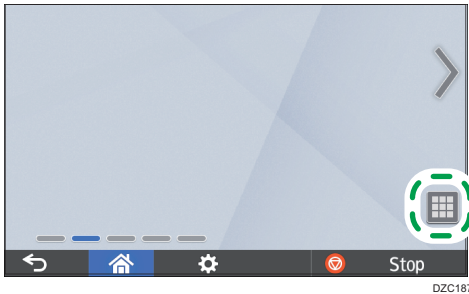

2. Premere e tenere premuta l'icona o il widget da aggiungere alla schermata elenco applicazioni.



- Selezionare la scheda [Widget] per aggiungere un widget o selezionare la scheda [Programma] per aggiungere un programma.

3. Quando la schermata passa alla schermata Home, trascinare l'icona o il widget nella posizione desiderata e rilasciarlo.

Per aggiungere un'applicazione classica o un programma, selezionare il tipo di applicazione o di programma dal menu visualizzato.



Creare una cartella per organizzare le icone

1. Premere e tenere premuto un punto della schermata Home in cui si desidera creare una cartella.
2. Quando viene visualizzata la schermata "Aggiungi a schermata Home", premere [Cartella].

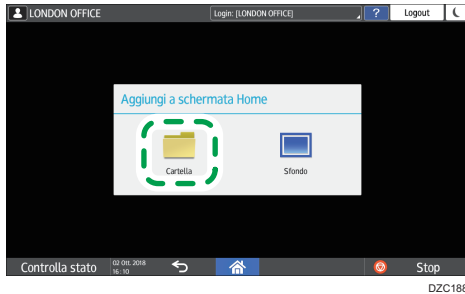

3. Aprire la cartella creata, premere e tenere premuto il nome, quindi modificare il nome della cartella.

È possibile inserire fino a 30 caratteri per il nome di una cartella.

4. Trascinare l'icona e rilasciarla nella cartella.

Registrare le impostazioni utilizzate con frequenza come programma

È possibile registrare un "programma" costituito da una combinazione di funzioni utilizzate nella copiatrice, nel fax o nello scanner, ad esempio l'impostazione di scansione, l'impostazione di output e l'indirizzo.

- È possibile caricare facilmente il programma registrato dalla schermata dell'applicazione.



- Premendo l'icona di un programma nella schermata Home, la macchina applica le impostazioni ed esegue la funzione registrata nel programma in modo automatico.
- È possibile registrare il seguente numero di elementi come programmi.
 - Copiatrice: 25 elementi
 - Fax: 100 elementi
 - Scanner: 100 elementi

Nota

- Non è possibile registrare le seguenti impostazioni come programma:
 - Copiatrice
[Orientamento] di [2 facciate/Combina]
 - Fax
[Oggetto], [Mittente]
 - Scanner
[Mittente], [Impostazioni sicurezza PDF], [Numero iniziale]
- È possibile registrare una destinazione nel programma di una funzione scanner solo quando [Programma impost.per destinazioni] di [Impostazioni Scanner] è impostato su [Includi destinazioni].
- "Impostazioni generali (Impostazioni dello scanner)", Guida per l'utente (Versione completa)
- Quando [Programma impost.per destinazioni] di [Impostazioni Scanner] è impostato su [Escludi destinazioni], la destinazione registrata nel programma richiamato nella funzione scanner non viene visualizzata.

- Una destinazione cartella con un codice di protezione della destinazione non può essere registrata in un programma della funzione scanner.

Registrare le impostazioni come programma

1

Configurare innanzitutto le impostazioni da registrare nella schermata Copiatrice, Fax o Scanner, quindi registrarle.

1. Nella schermata Home, premere [Copiatrice], [Fax] o [Scanner].

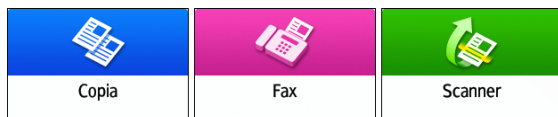

2. Specificare le impostazioni di scansione e di output da registrare come programma.

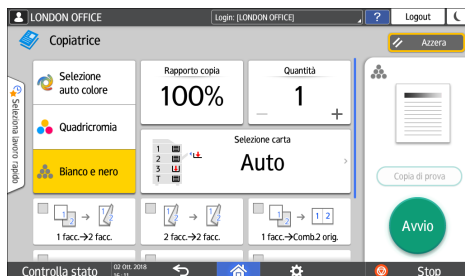

3. Premere [Menu] (⚙️).

4. Premere [Config.impost.corr.nel progr.].

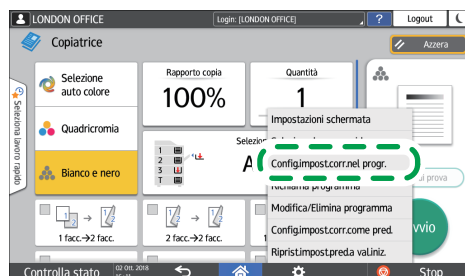

DZX154

5. Premere un numero di programma per registrare le impostazioni.



6. Inserire un nome di programma e selezionare un'icona, quindi premere [OK].

7. Premere [Posiziona].

L'icona selezionata viene visualizzata nella schermata Home.



8. Premere [Esci].

Modificare il contenuto del programma

È possibile modificare parte di un programma e sovrascriverla oppure modificare il contenuto e registrarla come nuovo programma.

1. Nella schermata Home, premere [Copiatrice], [Fax] o [Scanner].

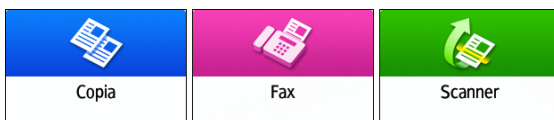

2. Premere [Menu] (⚙️), quindi premere [Richiama programma].



3. Premere il numero di programma da modificare.

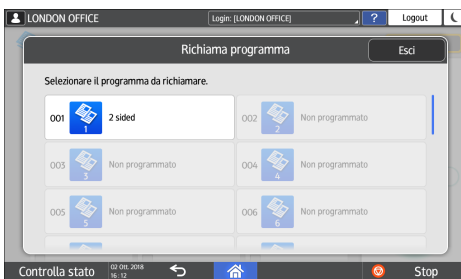

4. Modificare le impostazioni di scansione e di output.

5. Premere [Menu] (⚙️), quindi premere [Config.impost.corr.nel progr.].

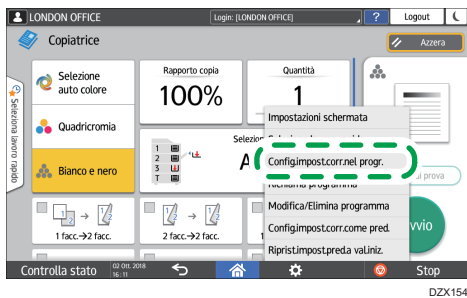

6. Selezionare un numero di programma per registrare le impostazioni modificate.

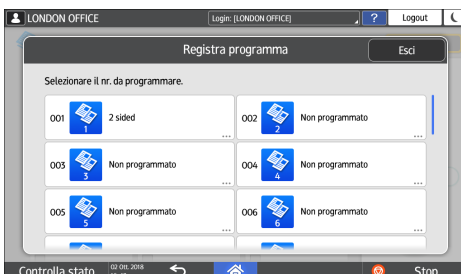

- Per sovrascrivere il programma, selezionare il numero del programma caricato.

- Per registrare il contenuto come nuovo programma, selezionare un numero non programmato.

7. Inserire un nome di programma e selezionare un'icona.

8. Premere [OK].

Nota

- Per modificare l'icona o il nome del programma o per eliminare il programma, premere [Menu] () e andare in [Modifica/Elimina programma].

Login dal pannello di controllo

Quando l'amministratore configura la macchina limitandone l'uso da parte di utenti non autorizzati, prima di iniziare ad utilizzarla è necessario autenticarsi inserendo le proprie credenziali di accesso.

I metodi di autenticazione sono descritti qui sotto.

- Se sulla macchina è configurata l'autenticazione di base, l'autenticazione Windows o l'autenticazione LDAP, inserire il nome utente e la password di autenticazione per accedere alla macchina prima di iniziare ad usarla.

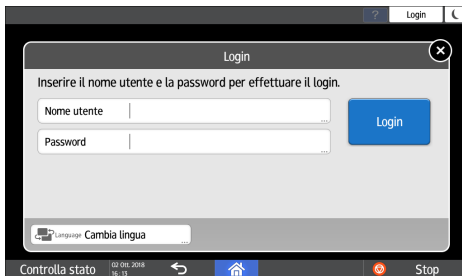

- A seconda delle impostazioni della macchina, per l'autenticazione è possibile utilizzare un badge o un dispositivo mobile.

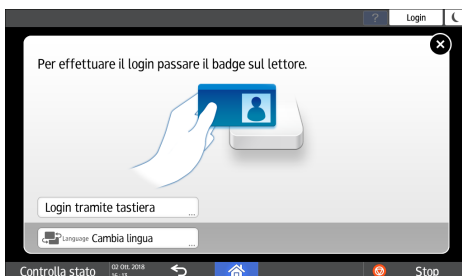

- Se è specificata l'autenticazione mediante codice utente, per attivare le applicazioni con restrizioni potrebbe essere necessario inserire il codice utente.

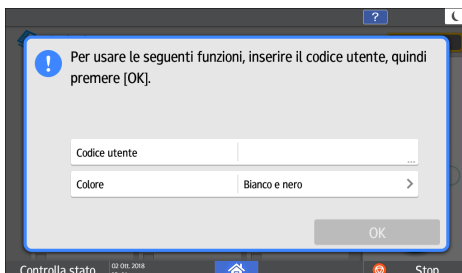

Per evitare l'uso della macchina da parte di persone non autorizzate, disconnettersi sempre quando si è terminato di usare la macchina. Il nome dell'utente che ha effettuato l'accesso viene visualizzato nel messaggio di sistema.

Nota

- Se la macchina non viene utilizzata per un determinato periodo, l'utente viene automaticamente disconnesso (logout automatico). L'impostazione predefinita per il logout automatico è di 3 minuti. È possibile modificare il periodo di logout automatico mediante [Timer uscita automatica] di [Impostazioni di Sistema] oppure disattivare l'impostazione di logout automatico.
- Vedere "Impostazioni del timer", Guida per l'utente (Versione completa).
- Chiedere all'amministratore il nome utente, la password e il codice utente.
- Vedere "Verifica degli utenti per utilizzare la macchina (autenticazione utente)", Guida per l'utente (Versione completa).

Login mediante nome utente e password

Inserire le informazioni di autenticazione utilizzando la tastiera visualizzata nel pannello di controllo.

1. Premere [Login] nella parte superiore destra dello schermo.



DZC190

2. Premere [Nome utente].

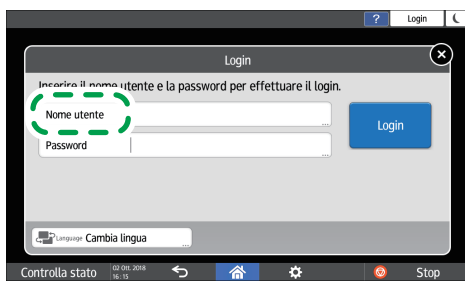

DZC191

3. Inserire il nome utente e premere [Fine].
4. Premere [Password].
5. Inserire la password e premere [Fine].
6. Premere [Login].

Nota

- Se viene inserita una password errata per un numero specificato di volte, l'accesso collegato a quel nome viene disattivato (funzione di blocco). L'impostazione predefinita per il numero errato di tentativi prima del blocco utente è di 5. In caso di blocco dell'utente, l'amministratore deve sbloccarlo.
- Per uscire dalla macchina, premere [Logout] nella parte superiore destra della schermata, quindi premere [Esegui].



Login tramite badge

Appoggiare il badge sopra il lettore di schede situato a destra del pannello di controllo. Se il badge non è registrato nella macchina, inserire le informazioni di autenticazione e registrarlo.

1. Appoggiare il badge sull'apposito lettore.

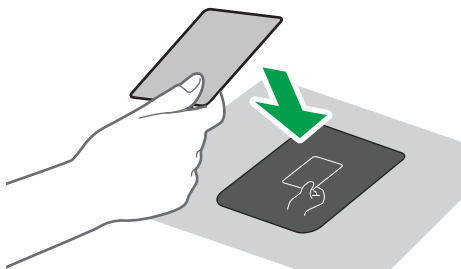

- Se il badge è già registrato nella macchina, l'operazione di accesso è conclusa.
- Se il badge non è registrato, viene visualizzata la schermata di registrazione. Per registrare il badge, passare al punto successivo.

2. Immettere il nome utente e la password di accesso, quindi premere [Registra].

3. Appoggiare nuovamente il badge sull'apposito lettore.

↓ **Nota**

- Per eseguire il logout, appoggiare il badge sul lettore o premere [Logout] nella parte superiore destra dello schermo.
- Se un altro utente appoggia il badge sopra il lettore mentre il primo utente ha effettuato l'accesso, il primo utente viene automaticamente disconnesso e il nuovo utente accede.

Login mediante dispositivo mobile

Accedere alla macchina mediante l'app RICOH Smart Device Connector del proprio dispositivo mobile. È necessario disporre di un dispositivo mobile che supporti Bluetooth Low Energy (BLE).

1. **Attivare la funzione Bluetooth nel proprio dispositivo mobile.**
2. **Avviare l'applicazione RICOH Smart Device Connector sul dispositivo mobile, quindi scorrere a destra o a sinistra per visualizzare la schermata di login.**



3. **Premere [NEXT].**

4. Visualizzare la schermata di login sul pannello di controllo della macchina e appoggiare il dispositivo mobile sull'etichetta Bluetooth.



Nota

- Per disconnettersi dalla macchina, appoggiare il dispositivo mobile sull'etichetta Bluetooth sul pannello di controllo oppure premere [Logout] nella parte superiore destra della schermata.
- Se un altro utente appoggia un dispositivo mobile sull'etichetta quando il primo utente è ancora connesso, il primo utente viene automaticamente disconnesso e il nuovo utente esegue l'accesso.

Autenticazione tramite codice utente

Se è specificata l'autenticazione mediante codice utente come metodo di autenticazione della macchina, inserire il codice utente prima di utilizzare un'applicazione.

1. Inserire il codice utente, quindi premere [Esegui].

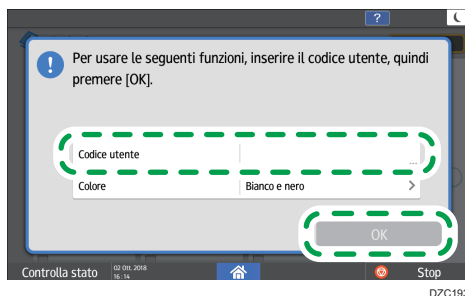

Nota

- Al termine dell'utilizzo dell'applicazione, premere [Risp.en.] (⏏) oppure premere e tenere premuto [Reset] per annullare l'autenticazione.

Modifica della password di login

Se nella macchina è configurata l'autenticazione di base, l'autenticazione Windows o l'autenticazione LDAP, modificare la password periodicamente per evitare l'uso della macchina da parte di persone non autorizzate.

Le password possono contenere i seguenti caratteri. Inventare una password difficile da indovinare.

- Lettere maiuscole: dalla A alla Z (26 caratteri)
- Lettere minuscole: dalla a alla z (26 caratteri)
- Numeri: da 0 a 9 (10 caratteri)
- Simboli: (spazio) ! " # \$ % & ' () * + , - . / : ; < = > ? @ [\] ^ _ ` { | } ~ (33 caratteri)

1. Effettuare l'accesso alla macchina.
2. Premere [Rubrica] nella schermata Home.

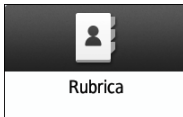

3. Selezionare l'utente di accesso dalla rubrica e premere [Modifica].

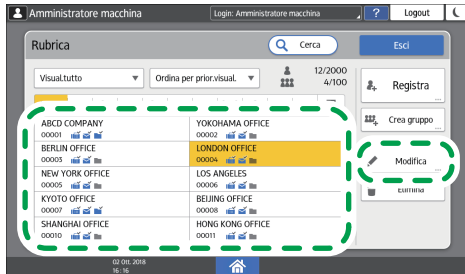

DZX006

4. Premere la scheda [Gestione utente/Altri] ► [Gestione utente].

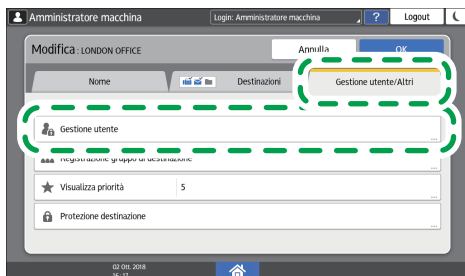

DZX016

5. Inserire la nuova password d'accesso e premere [OK].

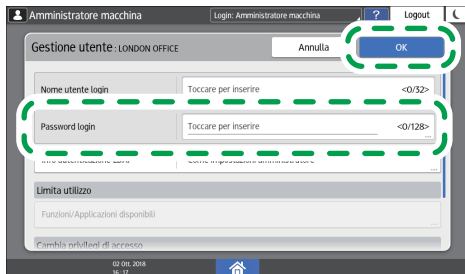

DZX187

È possibile inserire fino a 128 caratteri.

6. Premere [Impostazioni].

7. Al termine della procedura, premere [Home] ().

Posizionamento di un originale sul vetro di esposizione

Utilizzare il vetro di esposizione per la scansione di originali che non è possibile posizionare nell'alimentatore automatico originali (ADF), ad esempio libri o schede.

⚠ AVVERTIMENTO

- Quando si abbassa l'ADF, non appoggiare le mani sulle cerniere e sul vetro di esposizione. Le mani o le dita possono rimanere impigliate, con conseguenti lesioni.

★ Importante

- Non sollevare l'ADF forzatamente. Lo sportello dell'ADF potrebbe aprirsi e causare lesioni. Anche l'ADF o le rispettive cerniere potrebbero subire dei danni.

1. Sollevare l'ADF.

Sollevare l'ADF per più di 30 gradi per rilevare le dimensioni del documento in modo automatico quando si posiziona un originale sul vetro di esposizione.

2. Posizionare l'originale con la facciata rivolta verso il basso allineandolo al contrassegno posto sull'angolo superiore sinistro dell'area di scansione.

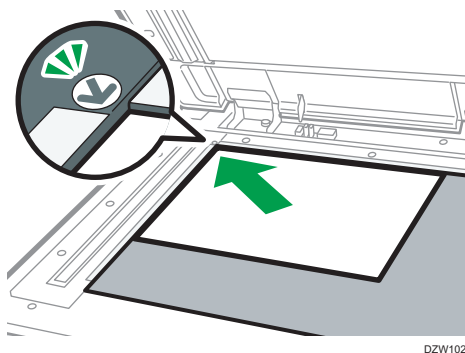

p. 210 "Formati e grammature degli originali consigliati"

p. 212 "Formati rilevabili con selezione automatica carta"

3. Abbassare l'ADF.

↓ Nota

- Quando si posiziona un libro spesso o un originale tridimensionale sul vetro di esposizione e si abbassa l'ADF, il lato posteriore dell'ADF si solleva per adattarsi all'originale.

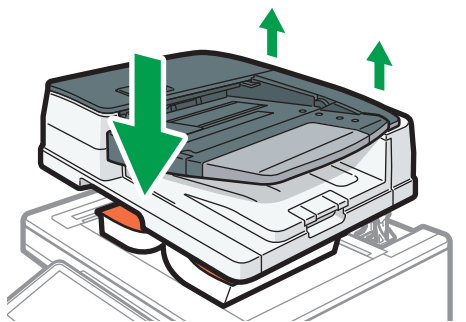

- Non aprire o chiudere l'ADF tenendo le mani nello spazio tra l'ADF e il vetro di esposizione.

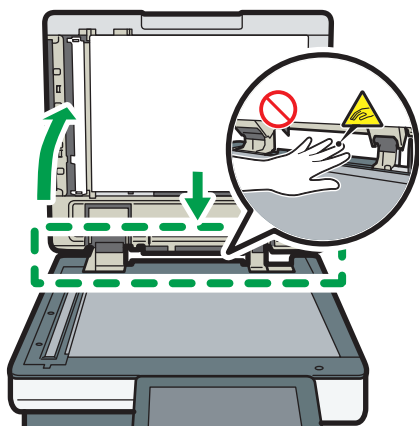

Posizionamento di un originale nell'alimentatore automatico originali (ADF)

L'ADF esegue automaticamente la scansione di più fogli di originali o di originali a due facciate contemporaneamente.

Sono disponibili due tipi di ADF:

Alimentatore automatico originali fronte-retro (ARDF)

Per eseguire la scansione di un originale a due facciate, la macchina acquisisce prima il lato anteriore dell'originale, dopodiché lo gira per acquisire il lato posteriore.



DZW104

ADF con scansione fronte-retro a passata singola

Per eseguire la scansione di un originale a due facciate, la macchina acquisisce il lato anteriore e il lato posteriore dell'originale a due facciate contemporaneamente.

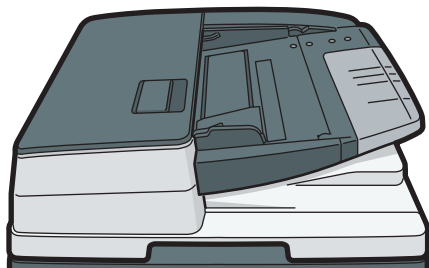

DZW105

- Per informazioni sui formati degli originali posizionabili nell'ADF, vedere quanto segue:
 - p. 210 "Formati e grammature degli originali consigliati"
 - p. 212 "Formati rilevabili con selezione automatica carta"
- Se gli originali di seguito elencati vengono inseriti nell'ADF, sono possibili inceppamenti, comparsa di righe bianche o nere oppure gli originali possono risultare danneggiati. Posizionare questi originali sul vetro di esposizione.

- Originali pinzati o con fermagli
- Originali perforati o strappati
- Originali arricciati, piegati o sgualciti
- Originali a collage
- Originali con nastro adesivo o colla
- Originali con qualsiasi tipo di rivestimento, come carta termica, carta patinata, foglio di alluminio, carta carbone o carta conduttiva
- Originali con tratteggio perforato
- Originali con indici, linguette o altre parti sporgenti
- Originali appiccicosi, ad esempio carta traslucida
- Originali sottili o molto flessibili
- Originali spessi, come cartoline
- Originali rilegati, ad esempio libri
- Originali trasparenti come lucidi o carta traslucida

p. 56 "Posizionamento di un originale sul vetro di esposizione"

- Gli originali scritti a matita e caricati sull'ADF potrebbero venire graffiati e sporcare.
- Appiattare un originale che tende ad arricciarsi prima di posizionarlo sulla macchina.
- Evitare che più originali si attacchino gli uni agli altri e vengano alimentati contemporaneamente.
- Non posizionare un originale bagnato di inchiostro o liquido correttivo. Il vetro di scansione rimarrà macchiato e la macchia verrà acquisita insieme all'originale.

Posizionamento degli originali nell'ARDF

Importante

- **Non ostruire i sensori con le mani. Assicurarsi di caricare gli originali in modo accurato e senza spingerli forzatamente nell'ADF. Ciò può causare inceppamenti o errori relativi al formato carta.**

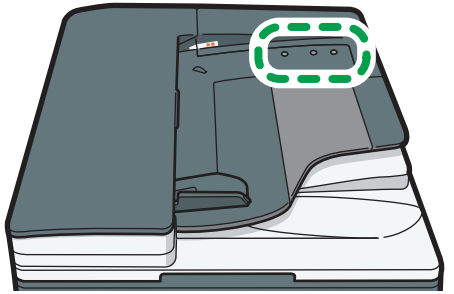

DZW106

1. Regolare la guida del documento in base al formato dell'originale.

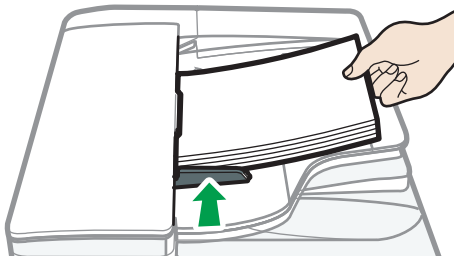

DZW107

2. Posizionare nell'ARDF gli originali allineati, in modo ordinato e con il lato di stampa rivolto verso l'alto.

Posizionare gli originali con la prima pagina rivolta verso l'alto.

Smazzare i fogli prima di caricarli per evitare che più fogli rimangano attaccati gli uni agli altri e vengano alimentati contemporaneamente.

Non inserire originali oltre il segno di limite.



DZX108

Nota

- Per acquisire originali di formato superiore a B4 o $8\frac{1}{2} \times 14$, estrarre l'estensione del vassoio di uscita dell'ADF.

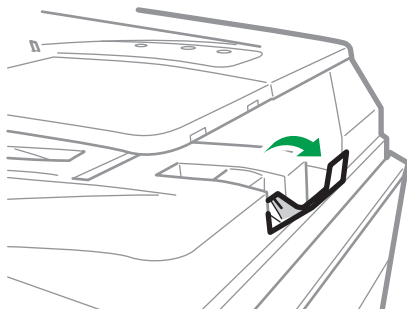

DZW795

- Quando si usa l'ARDF per eseguire la scansione degli originali con carta di grammatura inferiore a 42 g/m^2 (11 lb. Alta qualità), spostare il vassoio scorrevole sul vassoio di uscita degli originali sul lato sinistro. Quando il vassoio scorrevole dell'ARDF si trova a sinistra, la quantità di carta in uscita è ridotta. Dopo la scansione di un originale sottile, riportare il vassoio scorrevole nella posizione precedente.

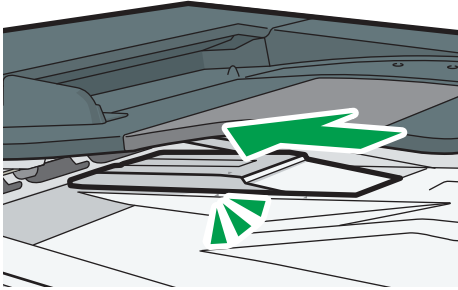

DZW109

Posizionamento degli originali nell'ADF con scansione fronte-retro a passata singola

★ Importante

- Non ostruire i sensori con le mani. Assicurarsi di caricare gli originali in modo accurato e senza spingerli forzatamente nell'ADF. Ciò può causare inceppamenti o errori relativi al formato carta.

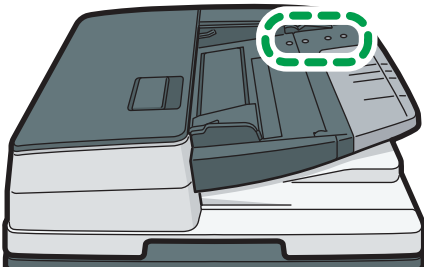

DZW110

1. Regolare la guida del documento in base al formato dell'originale.

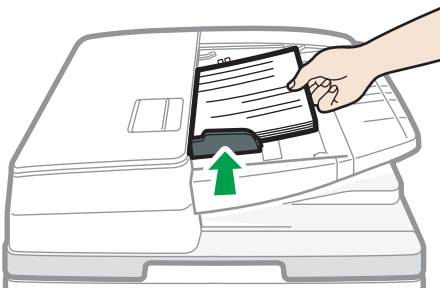

DZW111

2. Posizionare nell'ADF con scansione fronte-retro a passata singola gli originali allineati, in modo ordinato e con il lato di stampa rivolto verso l'alto.

Posizionare gli originali con la prima pagina rivolta verso l'alto.

Smazzare i fogli prima di caricarli per evitare che più fogli rimangano attaccati gli uni agli altri e vengano alimentati contemporaneamente.

Non inserire originali oltre il segno di limite.

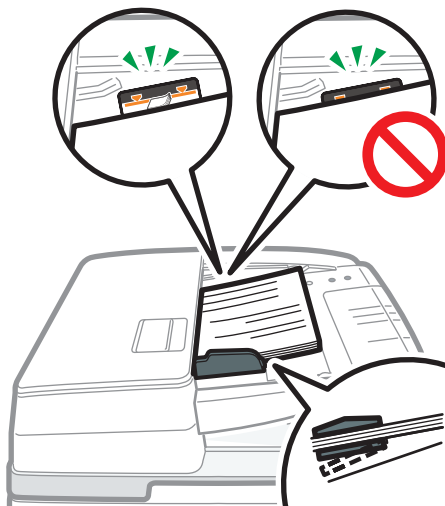

DZX112

Nota

- Per acquisire originali di formato superiore a B4 o $8\frac{1}{2} \times 14$, estrarre l'estensione del vassoio di uscita originali e sollevare il fermo.

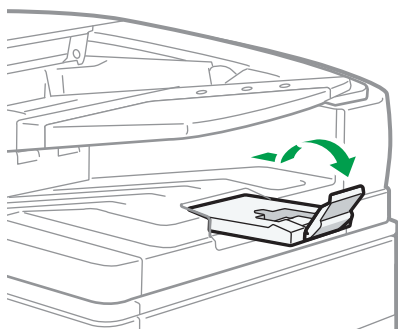

DZW113

- Per acquisire originali di formato inferiore a A6, collegare l'unità carta di piccolo formato come segue:
 1. Aprire lo sportello ADF.
 2. Inserire le due sporgenze dell'unità carta di piccolo formato nei fori dell'ADF con scansione fronte-retro a passata singola.

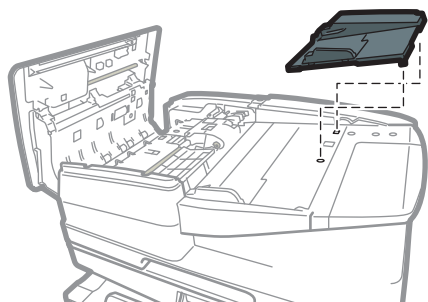

DZW181

3. Chiudere lo sportello dell'ADF.

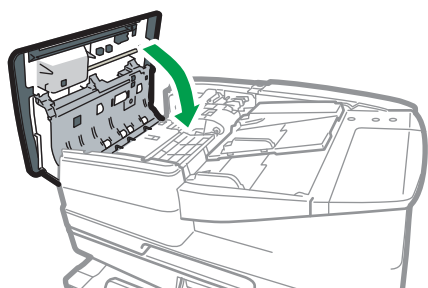

DZW182

2. Copiatrice

Procedura base per la copia dei documenti

Collocare l'originale sul vetro di esposizione o nell'ADF (Auto Document Feeder) per eseguire una copia.

★ Importante

- Se l'impostazione precedente è ancora attiva, premere [Azzera] prima di copiare.

1. Premere [Copia] sulla schermata Home.



2. Posizionare l'originale.

Vedere "Posizionamento di un originale sullo scanner", Guida per l'utente (Versione completa).

3. Selezionare il modo colore sulla schermata Copia.



4. Premere [+] o [-] in [Quantità] per specificare il numero di copie.



È possibile inserire il valore utilizzando la tastiera dopo aver premuto [Quantità] o un numero.

5. Premere [Selezione carta] e selezionare la carta desiderata.



- Quando si seleziona [Selezione auto carta], viene selezionata automaticamente la carta adatta per l'originale. Quando l'orientamento dell'originale non è lo stesso di quello della

carta nel vassoio, la macchina ruota automaticamente l'immagine copiata di 90 gradi. Tuttavia, a seconda delle impostazioni o dei tipi di finitura, ad esempio pinnatura o perforazione, potrebbe non essere possibile ruotare l'immagine copiata.

- Se il formato dell'originale non viene rilevato correttamente o quando si esegue una copia su carta in un formato speciale, specificare il vassoio carta nel quale è stata caricata la carta da utilizzare.

2

6. Premere [Avvio].

- Quando si seleziona [Controlla orientamento originale ogni volta che viene premuto Avvio] in [Selezionare l'orientamento dell'originale.], viene visualizzata la schermata in basso. Selezionare l'orientamento desiderato per l'originale. Se non si desidera usare questa funzione ogni volta, deselezionare la casella.



- Quando si colloca l'originale nell'ADF, si avvia il processo di copia dell'originale.
- Quando si colloca l'originale sul vetro di esposizione, il processo di copia si avvia in base alla configurazione delle impostazioni. Per eseguire la copia della seconda pagina o del retro dell'originale, collocare l'originale correttamente sul vetro di esposizione, quindi premere [Avvio]. Premere [Fine scan.] dopo aver acquisito tutti gli originali in base alla configurazione delle impostazioni.

Esecuzione di copie ingrandite o ridotte

È possibile ingrandire o ridurre l'originale quando si esegue una copia con i seguenti metodi:

- Ingrandire o ridurre in base ad un rapporto di riduzione specificato o un formato specificato (Zoom/Riduci/Ingrandisci/Ingrandimento formato)
- Ingrandire o ridurre in base al formato carta (Riduzione/Ingrandimento automatico)
- Riduzione leggera (Crea margine)

2

Specificare il rapporto o il formato della copia





1. Premere [Copia] sulla schermata Home.



2. Posizionare l'originale.

Vedere "Posizionamento di un originale sullo scanner", Guida per l'utente (Versione completa).

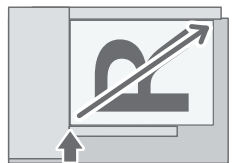
Il punto di riferimento per la procedura di riduzione/ingrandimento è diverso per il vetro di esposizione e l'ADF, come indicato nella seguente tabella:

Impostazione della posizione	Punto di riferimento	Ingrandimento	Riduzione
Vetro di esposizione	Ingrandito o ridotto dall'alto a sinistra.  <small>DZB222</small>	 <small>DZB224</small>	 <small>DZB225</small>
Alimentatore automatico originali (ADF)	Ingrandito o ridotto dal basso a sinistra  <small>DZB223</small>	 <small>DZB224</small>	 <small>DZB225</small>

Quando si imposta un originale a due facciate nell'ADF con scansione fronte-retro a passata singola, l'angolo in alto a destra dell'originale sarà il punto di riferimento per l'ingrandimento o la riduzione dell'altro lato. Per ingrandire o ridurre dallo stesso punto, impostare l'originale sul vetro di esposizione ed eseguire una copia a 2 facciate.

3. Premere [Rapporto copia] e selezionare il rapporto o il formato della copia.



Per specificare un rapporto o formato di copia diverso da quello delle impostazioni visualizzate, premere [Altri] ed eseguire la seguente procedura.

Specificare il rapporto di copia (Zoom/Riduci/Ingrandisci)

Inserire un valore o selezionare il rapporto di copia.

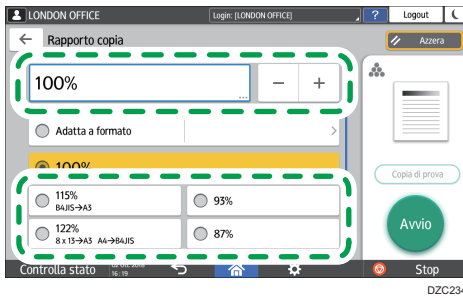

Specificare un formato (Ingrandimento formato)

Premere [Specif.formato copia] e inserire la lunghezza dell'originale e dell'immagine copiata.

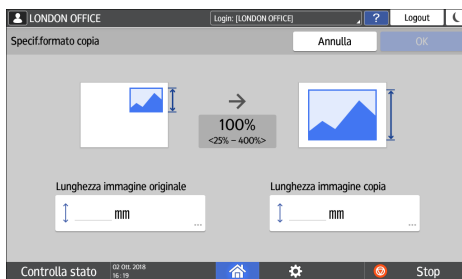

4. Premere [Avvio].

Nota

- Quando viene visualizzata la schermata Copia, è possibile modificare le opzioni del formato di copia, premendo [Rapporto copia]. È inoltre possibile modificare il rapporto di ingrandimento e riduzione che compare quando [Rapporto copia] ► [Altri] viene selezionato sulla schermata Copia.



- Vedere "Rapporto di riproduzione", Guida per l'utente (Versione completa).

Ingrandimento o riduzione in base al formato carta

Ingrandimento o riduzione dell'originale per adattarsi al formato carta specificato (Adatta a formato carta)

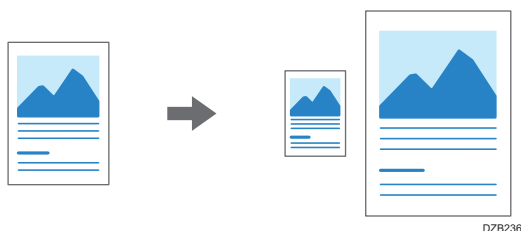

DZB236

2

I formati dei documenti che è possibile rilevare automaticamente sono mostrati nella tabella sottostante. Per copiare un documento le cui dimensioni non sono elencate nella tabella, specificare [Formato originale] nella schermata Copia.

Regione A (principalmente Europa e Asia)

Formato dell'originale	A3	B4 JIS	A4	B5 JIS	A5	B6 JIS	11 × 17	8 ¹ / ₂ × 11	8 ¹ / ₂ × 13
Vetro di esposizione	✓	✓	✓	✓	✓*1	-	-	-	-
ADF	✓	✓	✓	✓	✓	✓	✓	✓	✓

*1 Solo orientamento verticale (□)

Regione B (principalmente Nord America)

Formato dell'originale	11 × 17	8 ¹ / ₂ × 14	8 ¹ / ₂ × 13 ² / ₅	8 ¹ / ₂ × 11	5 ¹ / ₂ × 8 ¹ / ₂	10 × 14	7 ¹ / ₄ × 10 ¹ / ₂	A3	A4
Vetro di esposizione	✓	✓	✓	✓	✓	-	-	-	-
ADF	✓	✓	✓	✓	✓	✓	✓	✓	✓

1. Premere [Copia] sulla schermata Home.

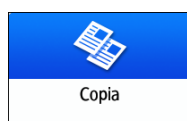

2. Posizionare l'originale.

Vedere "Posizionamento di un originale sullo scanner", Guida per l'utente (Versione completa).

3. Sulla schermata Copia, premere [Rapporto copia] e [Adatta a formato].

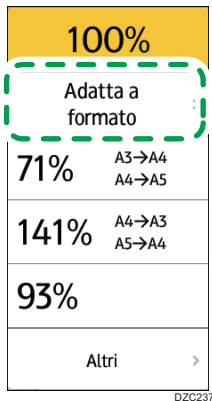

DZC237

4. Selezionare il vassoio in cui si è caricata la carta da usare.

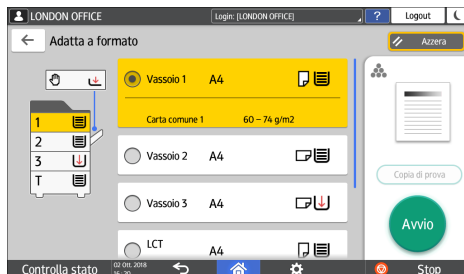

Quando l'orientamento dell'originale è diverso da quello della carta nel vassoio, la macchina ruota automaticamente l'immagine copiata. Ad esempio, per ridurre un originale di formato A3 (11×17) ad A4 ($8\frac{1}{2} \times 11$), è possibile selezionare A4 ($8\frac{1}{2} \times 11$) oppure A4 ($8\frac{1}{2} \times 11$).

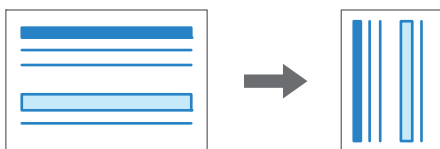

DZB240

5. Premere [Avvio].

Riduzione leggera per aumentare i margini

L'originale viene ridotto del 93% e stampato al centro della carta. Questa impostazione è utile quando si desidera copiare un originale su carta dello stesso formato senza che i bordi siano leggermente tagliati, quando si copia in formato completo o quando si desidera aumentare i margini.

1. Premere [Copia] sulla schermata Home.



2. Posizionare l'originale.

Vedere "Posizionamento di un originale sullo scanner", Guida per l'utente (Versione completa).

3. Sulla schermata Copia, premere [Crea margine].

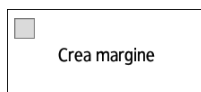

4. Premere [Avvio].

↓ Nota

- È possibile modificare il rapporto di copia di [Crea margine] impostandolo su un valore diverso da 93%.
- Vedere "Rapporto di riproduzione", Guida per l'utente (Versione completa).

Copia fronte-retro

È possibile copiare due pagine a 1 facciata su una pagina a 2 facciate sui lati fronte e retro di un singolo foglio di carta.

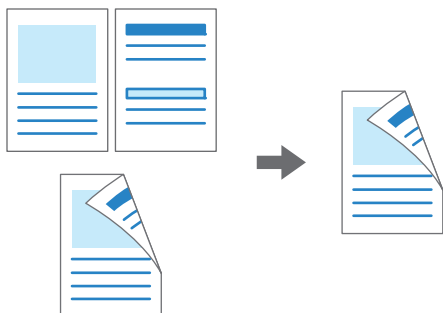

Il formato dell'originale che può essere copiato differisce da quello della copia a 1 facciata.
p. 210 "Formati e grammature degli originali consigliati"

1. Premere [Copia] sulla schermata Home.



2. Premere [1 facciata → 2 facciate] o [2 facciate → 2 facciate] sulla schermata Copia.



Copia fronte-retro con altre impostazioni rispetto a quelle visualizzate sui tasti

1. Premere [2facc./Comb./Serie].
2. Premere [2 facciate/Combina].

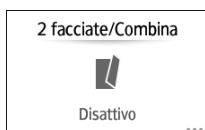

3. Specificare le impostazioni dell'originale e il lato di stampa.

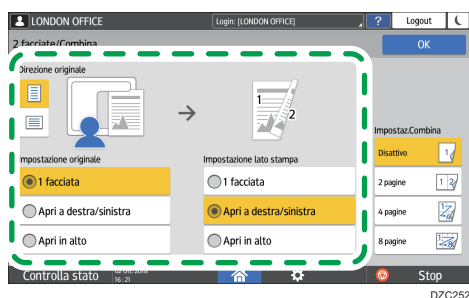

- Direzione originale: specificare l'orientamento per posizionare gli originali.
- Imp.origin.: specificare le condizioni degli originali da copiare (1 facciata/2 facciate (Direzione apertura pagina)).
- Impostazione lato stampa: selezionare la finitura da [Apri a destra/sinistra] o [Apri in alto].

4. Premere [OK].

3. Posizionare l'originale.

Vedere "Posizionamento di un originale sullo scanner", Guida per l'utente (Versione completa).

4. Premere [Avvio].

- Quando si posizionano gli originali sul vetro di esposizione, premere [Fine scan.] dopo aver acquisito tutti gli originali, come necessario in base alle impostazioni e al numero degli originali.

Nota

- Quando si copia un originale a 1 facciata su entrambe le facciate di un foglio, è possibile specificare i margini.
- Vedere "Modifica", Guida per l'utente (Versione completa).
- Non è possibile eseguire la copia fronte-retro sui seguenti formati carta:
 - Carta traslucida
 - Carta per etichette (etichette adesive)
 - Lucidi
 - Buste
 - Carta patinata
- È possibile modificare i contenuti delle impostazioni del tasto di copia a 2 facciate sulla schermata Copia.
- Vedere "Impostazioni generali (Impostazioni copiatrice/Document server)", Guida per l'utente (Versione completa).
- Utilizzare la funzione [Serie] per copiare i lati fronte e retro di un originale fronte-retro su un lato di un foglio, pagina per pagina.

- Vedere "Copia di pagine di copertina di un originale tipo libro su un originale a 2 facciate", Guida per l'utente (Versione completa).

Combinare e copiare un originale a più pagine su un singolo foglio di carta

È possibile copiare più fogli di un originale su una o entrambe le facciate di un foglio per risparmiare carta.



DZB253

L'ordine delle pagine copiate e il rapporto di copia varia a seconda dell'orientamento dell'originale e delle pagine combinate.

Orientam.originale	Combina 2 pagine	Combina 4 pagine	Combina 8 pagine
 DZB254	 DZB256	 DZB257	 DZB258
 DZB255	 DZB259	 DZB260	 DZB261

1. Premere [Copia] sulla schermata Home.



2. Sulla schermata Copia, premere [1 facc. → Comb.2 orig.].

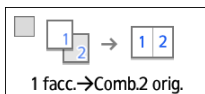

Combinare utilizzando impostazioni diverse da quelle visualizzate sui tasti

1. Premere [2facc./Comb./Serie].
2. Premere [2 facciate/Combina].

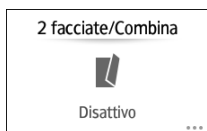

3. Specificare le impostazioni sull'originale, sul lato di stampa e sulla combinazione.

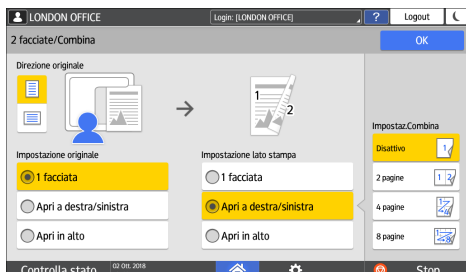

- Direzione originale: specificare l'orientamento per posizionare gli originali.
- Imp.origin.: specificare le condizioni degli originali da copiare (1 facciata/2 facciate (Direzione apertura pagina)).
- Impostazione lato stampa: specificare la condizione del foglio copiato (1 facciata/2 facciate (Direzione apertura pagina)).
- Impostaz. Combina: specificare il numero di pagine da combinare su una facciata di un foglio.

3. Premere [Selezione carta] e selezionare la carta su cui eseguire la copia.

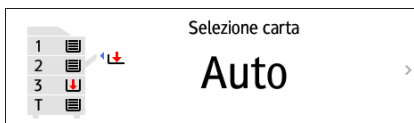

4. Posizionare un originale.

Vedere "Posizionamento di un originale sullo scanner", Guida per l'utente (Versione completa).

Per posizionare prima la pagina a destra e quindi quella a sinistra, quando si copia un originale scritto longitudinalmente, posizionare l'originale capovolto nell'ADF.

Esempio: combinazione di 2 pagine

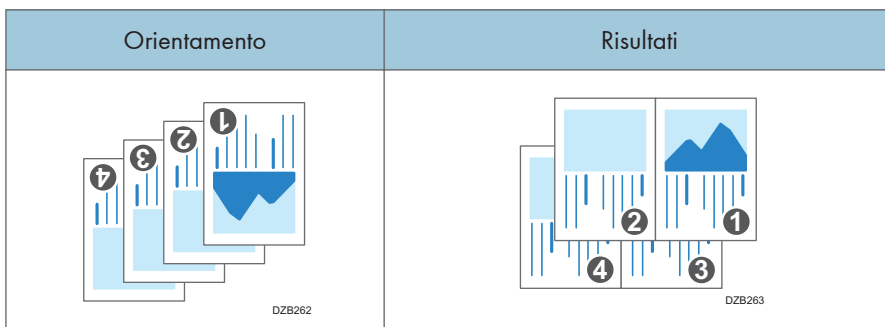

5. Premere [Avvio].

Quando si posizionano gli originali sul vetro di esposizione, premere [Fine scan.], dopo aver acquisito tutti gli originali in base al numero degli originali.

↓ Nota

- Il rapporto minimo di copia nella funzione Combina è 25%. Ad esempio, se si copia un originale di formato A3 (11 × 17) su carta A4 (8¹/₂ × 11) con [1 facc. → Comb.4 orig.], il rapporto di copia diventa minore del 25% e parti dell'immagine potrebbero non essere copiate.
 - [Cancella ombreggiatura origin. in Combina]: determinare se eliminare o meno i margini di contorno intorno a ciascun originale per mantenere il margine
 - [Ordine copie in Combina]: l'ordine delle immagini copiate
 - [Linea di separazione in Combina]: la linea di separazione tra le pagine copiate
Vedere "Modifica", Guida per l'utente (Versione completa).
- È possibile modificare i contenuti delle impostazioni del tasto Combina nella schermata Copia.
- Vedere "Impostazioni generali (Impostazioni copiatrice/Document server)", Guida per l'utente (Versione completa).

Copia su buste

Se si copia raramente sulle buste, posizionarle nel vassoio bypass. Se invece si copia di frequente sulle buste, posizionarle nel vassoio carta.

Copia su buste nel vassoio bypass

2

★ Importante

- La funzione Copia fronte-retro non può essere utilizzata con le buste. Se è specificata la funzione Copia fronte-retro, premere il tasto [Azzerà] per annullare l'impostazione.

1. Premere [Copia] sulla schermata Home.



2. Posizionare la busta sul vassoio bypass con il lato da copiare rivolto verso il basso.

p. 204 "Orientamento della busta e stato consigliato"

Viene visualizzata la schermata "Impostazioni carta vassoio bypass".

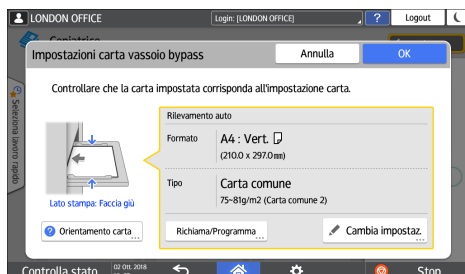

3. Premere [Cambia impostazione].

Quando si posizionano le buste sul vassoio bypass, il tipo e formato non viene rilevato automaticamente. Specificare il tipo e il formato della carta manualmente.

4. Selezionare [Busta], quindi passare alla schermata successiva.



DZC285

Per modificare la grammatura della busta, premere [Cambia spess.] per specificare la grammatura.

5. Verificare che il formato busta selezionato sia corretto, quindi premere [OK].

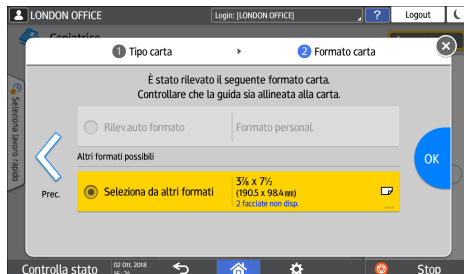

- Se il formato busta selezionato non corrisponde alle dimensioni attuali, selezionare il corretto formato della busta.
- Inserire il formato della busta quando si seleziona [Formato personalizzato]. Quando la busta è impostata con il lembo aperto, accertarsi di includere la lunghezza del lembo.

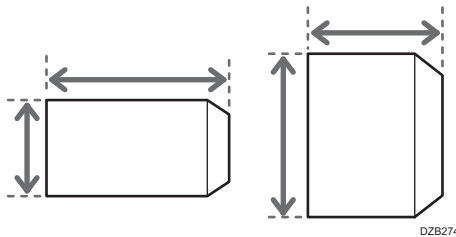

6. Posizionare l'originale sul vetro di esposizione.

p. 204 "Orientamento della busta e stato consigliato"

7. Premere [Avvio].

Copia su buste nel vassoio carta

★ Importante

- La funzione Copia fronte-retro non può essere utilizzata con le buste. Se è specificata la funzione Copia fronte-retro, premere il tasto [Azzera] per annullare l'impostazione.

1. Posizionare le buste nel vassoio carta

p. 204 "Orientamento della busta e stato consigliato"

2. Premere [Copia] sulla schermata Home.



3. Premere [Selezione carta] sulla schermata Copia.

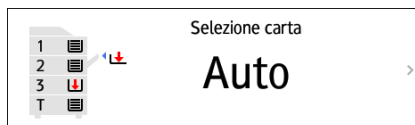

4. Selezionare il vassoio carta in cui sono state caricate le buste.

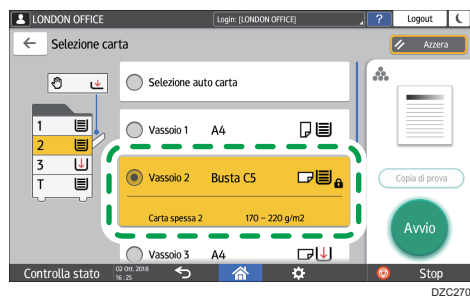

5. Posizionare l'originale sul vetro di esposizione.

p. 204 "Orientamento della busta e stato consigliato"

6. Premere [Avvio].

Copiare nell'ordine di pagina o per ciascun numero di pagina

Quando si copiano due o più copie di originali multi-pagina, è possibile specificare l'ordine delle pagine come descritto qui in basso.

Ordinamento

Copia nell'ordine dell'originale.

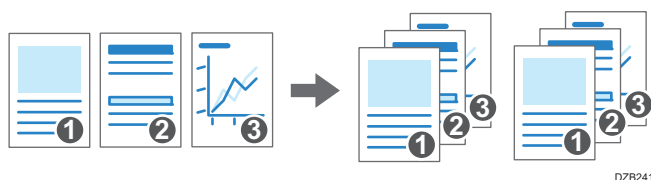

Impilamento

Raggruppa le copie di ogni pagina in un originale di più pagine.

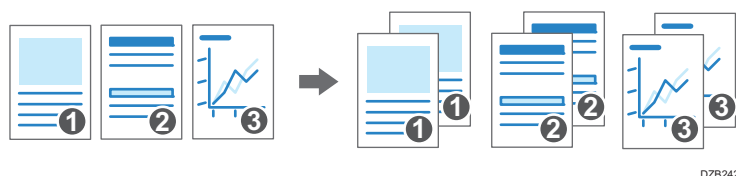

Fascicolazione ruotata

Copia nell'ordine dell'originale e stampa ruotando ciascun fascicolo di copia. I fascicoli di copia vengono stampati in modo alternato in verticale e orizzontale per identificare i singoli fascicoli.

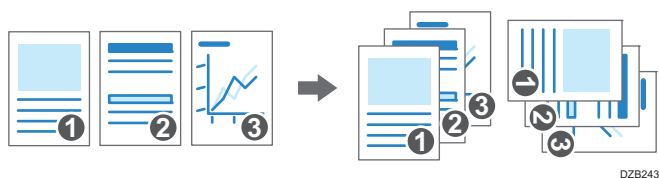

Per specificare la fascicolazione ruotata, utilizzare due vassoi carta e impostare lo stesso formato e tipo di carta ma diverso orientamento, verticale () e orizzontale (). Non è possibile specificare Fascicolazione ruotata quando la carta non può essere impostata nell'orientamento verticale ().

1. Premere [Copia] sulla schermata Home.



2. Posizionare l'originale.

Vedere "Posizionamento di un originale sullo scanner", Guida per l'utente (Versione completa).

3. Premere [Fascic./Impilam.] sulla schermata Copia.



Se il tasto non è visualizzato, selezionarlo da [Finitura].

Se l'unità opzionale per impilare i fogli copiati non è collegata alla macchina, sarà visualizzato solo il tasto [Fascicolazione].

4. Selezionare la funzione da specificare.

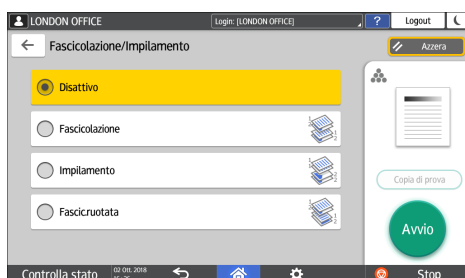

5. Premere [Avvio].

- Quando si seleziona [Fascicolazione] oppure [Fascicolazione ruotata] e si posiziona un originale sul vetro di esposizione, viene effettuata la copia di un singolo fascicolo. Dopo aver acquisito tutti gli originali, premere [Fine scan.] per copiare il resto dei fascicoli.

Nota

- Se si specifica la fascicolazione o l'impilamento con finisher o vassoio basculante interno installati, ciascun fascicolo uscirà in modo sfalsato.
- Quando durante la fascicolazione si esaurisce la carta o la memoria, è possibile modificare l'azione da eseguire in [Fascic. ruotata: Continuazione auto] o [Riavvia auto. scansione se memoria saturata].
- Vedere "Input / Output", Guida per l'utente (Versione completa).

3. Fax

Procedura di base per la trasmissione di fax

La macchina esegue la scansione di un originale da trasmettere via fax nella sua memoria prima di stabilire una comunicazione con la destinazione (Trasmissione da memoria).

È anche possibile trasmettere un fax verificando lo stato della destinazione.

Vedere "Invio di un fax durante l'acquisizione dell'originale", Guida per l'utente (Versione completa).

3

1. Premere [Fax] nella schermata Home.



2. Verificare che [Fax] e [TX da memoria] siano visualizzati nella schermata della funzione Fax.

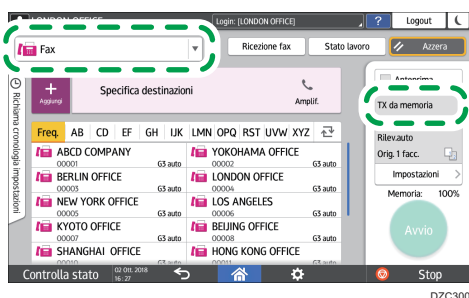

3. Collocare l'originale nell'ADF o sul vetro di esposizione.

Vedere "Impostazione di un originale da inviare via fax sullo scanner", Guida per l'utente (Versione completa).

4. Premere [Impostazioni], quindi specificare le impostazioni di scansione.

Vedere "Invio di un fax con qualità immagine adatta all'originale", Guida per l'utente (Versione completa).

5. Specificare il destinatario.

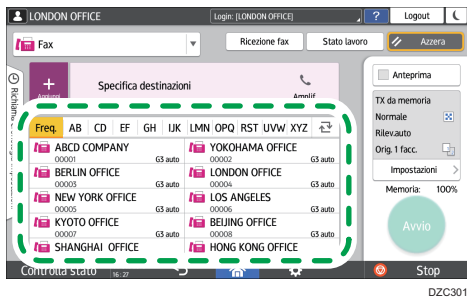

3

- Per immettere manualmente il numero di fax, selezionare la destinazione dalla cronologia destinazioni oppure cercare la destinazione nella rubrica, premere **+** e specificare la destinazione.

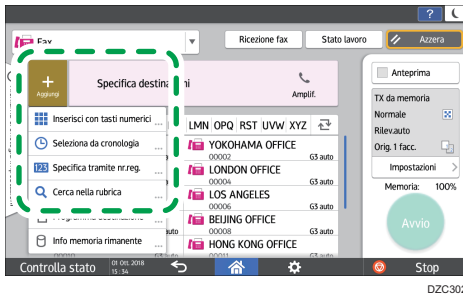

DZC302

È possibile selezionare soltanto la destinazione inserita con la tastiera numerica dalla cronologia.

- Per specificare nuovamente la destinazione, premere **3**.

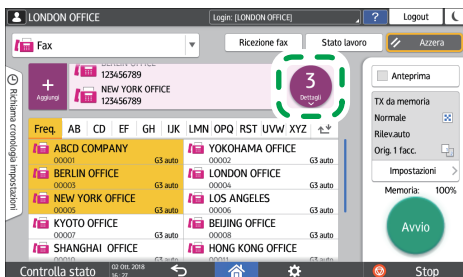

DZC303

6. Nella schermata [Impostazioni], specificare il [Mittente] se necessario.

- Quando un utente autenticato usa la macchina, viene automaticamente impostato come mittente.

Per ricevere tramite e-mail l'esito della trasmissione, selezionare [Risultati trasmissione e-mail]. L'indirizzo e-mail selezionato nella casella di controllo [Registra sia come destinazione che come mittente] al momento della registrazione dell'indirizzo sarà utilizzato come indirizzo e-mail del mittente.

Vedere "Registrazione di indirizzi e-mail nella rubrica", Guida per l'utente (Versione completa).

- Per stampare il nome del mittente sulla pagina ricevuta dal ricevente, selezionare [Stampa nome mitt.].

7. Premere [Avvio].

Per annullare la trasmissione dopo aver eseguito la scansione dell'originale, premere [Stop] e in [Stato lavoro] selezionare ►[File attesa trasmissione].

Vedere "Conferma e gestione di un documento nella coda fax", Guida per l'utente (Versione completa).

↓ Nota

- Se la linea telefonica a cui si è connessi richiede tempo per collegarsi alla linea telefonica pubblica dopo aver composto il numero esterno, inserire una [Pausa] dopo aver inserito il numero per specificare il tempo di attesa prima di comporre il numero. La macchina resta in pausa per due secondi circa per ogni [Pausa] inserita.
- Per utilizzare la selezione a toni su una linea a impulsi, premere [Tono]. Verrà generato un segnale acustico per ogni numero immesso.
- È possibile effettuare la trasmissione immediata soltanto quando il numero totale di destinazioni specificate for tutti i documenti supera il valore massimo.
- La comunicazione che é stata iniziata per prima viene visualizzata sullo schermo quando si effettuano tre comunicazioni simultanee.

Registrazione dei numeri di fax nella rubrica

Registrando le destinazioni cui vengono inviati con frequenza i fax e le condizioni di invio nella rubrica, è possibile inviare fax con facilità.

Registrazione di un numero di fax e delle condizioni di invio

3

1. Premere [Rubrica] nella schermata Home.

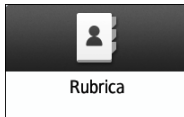

2. Premere [Registra] nella schermata Rubrica.

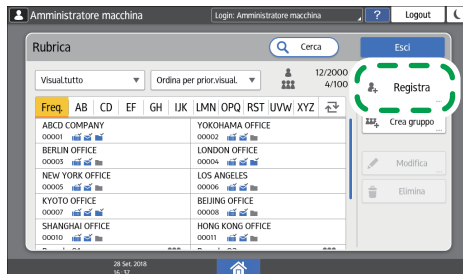

DZC128

3. Inserire le informazioni di destinazione nella scheda [Nome], quindi selezionare un titolo per classificarle.



4. Premere la scheda [Destinazioni] ► [Fax].

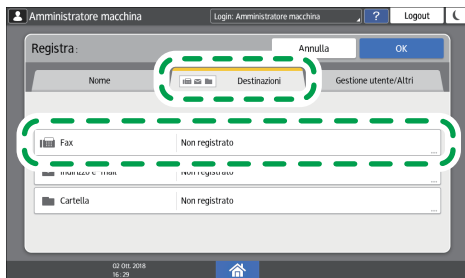

DZC135

5. Specificare le destinazioni fax e le condizioni di invio.



- Selez. linea: Selezionare la linea da utilizzare.
- Modo trasmissione internazionale: Specificare se ridurre gli errori che si verificano durante l'invio all'estero.
- Testata fax: Selezionare il nome del mittente stampato sulla ricevuta della destinazione. Registrare preventivamente l'intestazione fax.

Vedere "Stampa di nome di destinazione, intestazione fax e messaggio standard sul fax ricevuto a destinazione", Guida per l'utente (Versione integrale).

- Inserim. nominativo: Specificare il nome (titolo + nome) e la frase fissa stampata sulla ricevuta della destinazione.

Vedere "Stampa di nome di destinazione, intestazione fax e messaggio standard sul fax ricevuto a destinazione", Guida per l'utente (Versione integrale).

6. Premere la scheda [Gestione utente/Altri] e specificare le impostazioni richieste.

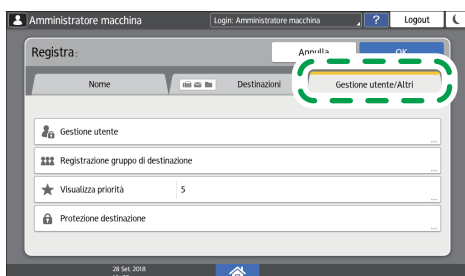

DZC131

- **Gestione utente:** Inserire le informazioni di autenticazione per accedere e utilizzare la macchina.
- **Registrazione gruppo di destinazione:** Selezionare un gruppo di appartenenza della destinazione se necessario. Registrare preventivamente il gruppo.
Vedere "Registrazione di gruppi in rubrica", Guida per l'utente (Versione completa).
- **Visualizza priorità:** Quando le destinazioni sono ordinate in base alla priorità, una destinazione con priorità più elevata viene visualizzata prima di quella con priorità più bassa. Le destinazioni con la stessa priorità vengono visualizzate in base all'ordine di registrazione.
- **Protezione destinazione:** Selezionare questa casella di controllo per chiedere l'inserimento del codice di protezione per selezionare la destinazione.
Vedere "Uso della funzione di protezione per evitare l'utilizzo improprio degli indirizzi", Guida per l'utente (Versione completa).

7. Premere [OK].

8. Al termine della procedura, premere [Home] (🏠).

Modifica/Eliminazione dei dati registrati, ad es. numero di fax

Eliminando la destinazione utilizzata per la casella personale, la trasmissione del file non sarà possibile. Escludere la destinazione dalla casella personale prima di eliminarla.

1. Premere [Rubrica] nella schermata Home.

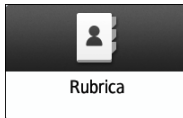

2. Selezionare la destinazione da modificare o eliminare nella schermata Rubrica.

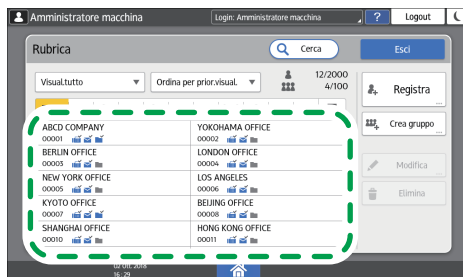

DZC132

È possibile eliminare più destinazioni alla volta.

3. Premere [Modifica] o [Elimina] per modificare o eliminare le informazioni di destinazione.

4. Al termine della modifica o dell'eliminazione, premere [Home] (🏠).

Visualizzare un'anteprima prima dell'invio di un fax

È possibile visualizzare sullo schermo della macchina l'anteprima del documento acquisito per verificare che la scansione sia avvenuta come specificato.

Non è possibile utilizzare questa funzione quando si invia un fax usando una delle funzioni seguenti:

- Trasmissione immediata
- Amplificato in ricezione
- Selezione manuale

Per visualizzare l'anteprima nell'orientamento corretto, specificare correttamente [Orientam.originale] in [Impostazioni].

1. Premere [Fax] nella schermata Home.

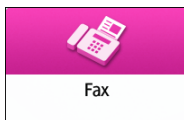

2. Posizionare l'originale nell'alimentatore automatico documenti (ADF) o sul vetro di esposizione.

Vedere "Impostazione di un originale da inviare via fax sullo scanner", Guida per l'utente (Versione completa).

3. Nella schermata Fax, premere [Impostazioni] ► [Orientam.originale] per specificare l'orientamento dell'originale, quindi premere [Anteprima].



4. Configurare le impostazioni di scansione.

Vedere "Invio di un fax con qualità immagine adatta all'originale", Guida per l'utente (Versione completa).

5. Specificare la destinazione nella schermata della funzione Fax, quindi premere [Avvio].

6. Verificare l'anteprima.

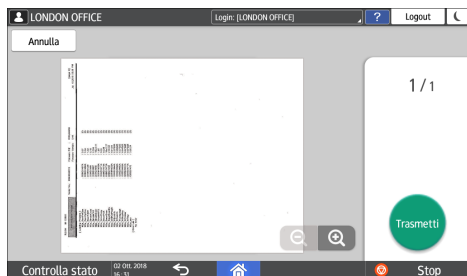

3

- Scorrere l'immagine verso destra o verso sinistra per passare da una pagina all'altra.
- Ingrandire o ridurre l'immagine allontanando o avvicinando le dita sullo schermo.

7. Premere [Trasmetti].

Per annullare la trasmissione ed eseguire nuovamente la procedura a partire dalla scansione dell'originale, premere [Annulla].

Visualizzazione del risultato di trasmissione dei fax inviati

È possibile controllare il risultato della trasmissione nella schermata della funzione Fax, in diversi rapporti o sullo schermo di un computer.

I rapporti di seguito elencati vengono stampati a seconda del risultato della trasmissione o delle impostazioni:

- Rapporto risultato comunicazione: Viene stampato il risultato della trasmissione da memoria.
- Rapporto risultato trasmissione immediata: Viene stampato il risultato della trasmissione immediata.
- Rapporto errore di comunicazione: Questo rapporto viene stampato quando non è stato possibile trasmettere il fax alle destinazioni specificate tramite la trasmissione da memoria.
- Rapporto di errore: Questo rapporto viene stampato se non è possibile inviare un fax tramite la trasmissione immediata.
- Rapporto memoria: Questo rapporto viene stampato se il documento acquisito non può essere memorizzato.

Nota

- I risultati della trasmissione dei fax possono anche essere verificati nei registri.
- Vedere "Visualizzazione della cronologia di fax inviati e ricevuti", Guida per l'utente (Versione completa).
- Per ricevere il risultato di trasmissione per e-mail, specificare [Notifica risultati] al momento dell'invio del fax.
- Vedere "Verifica tramite e-mail", Guida per l'utente (Versione completa).

Verifica delle informazioni sulla schermata della funzione Fax

Per visualizzare le informazioni, premere [Stato lavoro] ► [Stato file trasmissione] nella schermata della funzione Fax.

1. Premere [Fax] nella schermata Home.

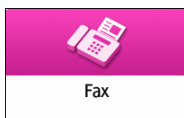

2. Premere [Stato lavoro] nella schermata della funzione Fax.

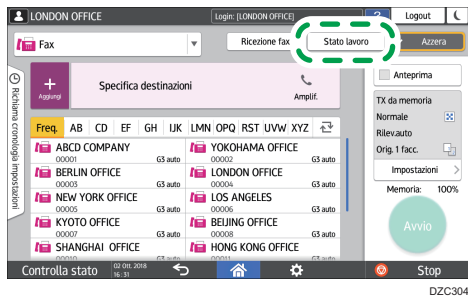

3. Premere [Risultato trasmissione], quindi selezionare il risultato di trasmissione da visualizzare.

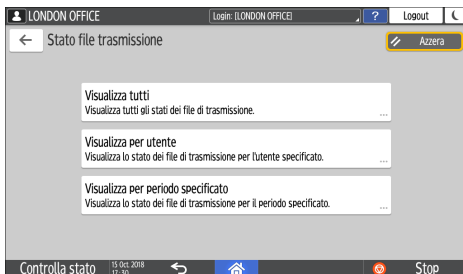

- **Visualizza tutti**
Visualizza i risultati di trasmissione dal numero totale di risultati di trasmissione e ricezione, che non possono essere superiori a 1.000.
- **Visualizza per utente**
Premere per visualizzare il risultato delle trasmissioni effettuate da un utente specifico. Selezionare l'utente di cui si desidera visualizzare i risultati e premere [Visualizza].
- **Visualizza per periodo specificato**
Premere per visualizzare il risultato delle trasmissioni effettuate nel periodo specificato. Specificare il periodo immettendo le date di inizio e fine oppure selezionandole dal calendario a schermo, quindi premere [Visualizza].

4. Controllare i risultati di trasmissione, quindi premere [Esci].

- Se il fax viene trasmesso dal computer alla macchina, viene visualizzato "--LAN-Fax -->" come risultato di trasmissione. Per il risultato di trasmissione alla destinazione, fare riferimento al risultato di trasmissione dello stesso numero di documenti.
- La destinazione potrebbe essere visualizzata come "*", a seconda delle impostazioni di sicurezza.
- In un campo per una e-mail che è stata crittografata e distribuita o inoltrata, viene visualizzata l'icona di crittografia (🔒).

- Per visualizzare il risultato della trasmissione completata durante la visualizzazione dei risultati di trasmissione, chiudere la schermata dei risultati di trasmissione e riapirla.

↓ Nota

- Non è possibile confermare o modificare un documento in uscita in LAN-fax, un documento in attesa o un documento il cui stato è "Trasm."

Verifica del risultato nel rapporto risultato comunicazione

Come impostazione predefinita, la macchina è configurata in modo da non stampare automaticamente i rapporti. Per stampare il rapporto ogni volta che si invia un documento tramite la trasmissione da memoria, specificare la stampa automatica. Se vengono specificate due o più destinazioni, questo rapporto viene stampato dopo la trasmissione del documento fax a tutte le destinazioni.

Per configurare la funzione di stampa automatica, selezionare il numero bit [0] nel numero switch [03], quindi impostare il valore corrente su "1".

Vedere "Modifica dell'impostazione di un parametro", Guida per l'utente (Versione completa).

Verifica del risultato nel rapporto risultato trasmissione immediata

Come impostazione predefinita, la macchina è configurata in modo da non stampare automaticamente i rapporti. Se si desidera stamparlo ogni volta che si invia un documento tramite la trasmissione immediata, specificare la stampa automatica.

Per configurare la funzione di stampa automatica, selezionare il numero bit [5] nel numero switch [03], quindi impostare il valore corrente su "1".

Vedere "Modifica dell'impostazione di un parametro", Guida per l'utente (Versione completa).

Verifica del risultato nel rapporto errore di comunicazione

Questo rapporto viene stampato quando non è stato possibile trasmettere un fax a tutte le destinazioni specificate tramite la trasmissione da memoria se la funzione Fax non è impostata sulla stampa automatica (impostazione predefinita).

Controllare il risultato in Rapporto errore

Questo rapporto viene stampato se non è stato possibile inviare il fax tramite la trasmissione immediata nel caso in cui il rapporto risultato trasmissione immediata non sia impostato sulla stampa automatica (impostazione predefinita).

Visualizzazione del rapporto memoria

Il rapporto memoria viene stampato quando non è stato possibile memorizzare il documento da inviare tramite la trasmissione in memoria. È possibile stampare il rapporto per registrarlo e stamparlo anche se il documento è stato memorizzato correttamente.

Per stampare il rapporto memoria ogni volta che un documento viene memorizzato, selezionare il numero bit [2] nel numero switch [03], quindi impostare il valore corrente su "1".

Vedere "Modifica dell'impostazione di un parametro", Guida per l'utente (Versione completa).

3

Nota

- Non è stampato quando si utilizza Trasmissione da memoria parallela.

Verifica tramite e-mail

È possibile verificare il risultato di trasmissione dal proprio computer inviando una e-mail al mittente o all'indirizzo e-mail specificato al momento dell'invio del fax. Nell'e-mail saranno inclusi l'immagine dell'originale inviato per fax, unitamente a destinazione, data, ora e risultato della trasmissione.

1. Premere [Fax] nella schermata Home.

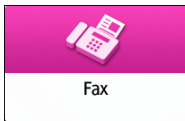

2. Posizionare l'originale nell'alimentatore automatico documenti (ADF) o sul vetro di esposizione.

Vedere "Impostazione di un originale da inviare via fax sullo scanner", Guida per l'utente (Versione completa).

3. Per inviare una e-mail di notifica al mittente, premere [Impostazioni] ► [Mittente], quindi specificare il mittente.

Quando un utente autenticato usa la macchina, viene automaticamente impostato come mittente.

L'indirizzo e-mail selezionato per la casella di controllo [Usa come mittente] al momento della registrazione dell'indirizzo sarà utilizzato come indirizzo e-mail del mittente.

Vedere "Registrazione di indirizzi e-mail nella rubrica", Guida per l'utente (Versione completa).

4. Selezionare la casella di controllo [Notifica risultati]

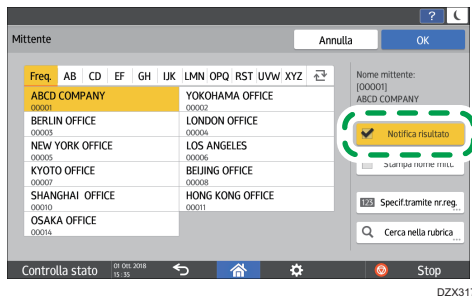

- Per inviare una e-mail di notifica a una destinazione diversa dal mittente, premere [Notifica risultati] nella schermata [Impostazioni], quindi specificare la destinazione dell'e-mail.

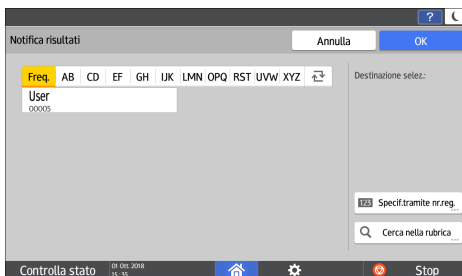

6. Configurare le impostazioni di scansione.

Vedere "Invio di un fax con qualità immagine adatta all'originale", Guida per l'utente (Versione completa).

- Dopo aver configurato le impostazioni di invio, specificare la destinazione sulla schermata del fax, quindi inviare il fax.

p. 85 "Procedura di base per la trasmissione di fax"

Vedere "Procedura di base per l'invio di e-fax" e "Procedura di base per l'invio di IP-fax", Guida per l'utente (Versione completa).

Verificare le informazioni in Web Image Monitor

In Web Image Monitor, è possibile visualizzare gli ultimi 1.000 risultati totali della cronologia trasmissione e ricezione.

- Accedere a Web Image Monitor come amministratore.

Vedere "Accesso a Web Image Monitor", Guida per l'utente (Versione completa).

2. Dal menu "Stato/Informazioni", fare clic su [Lavoro].

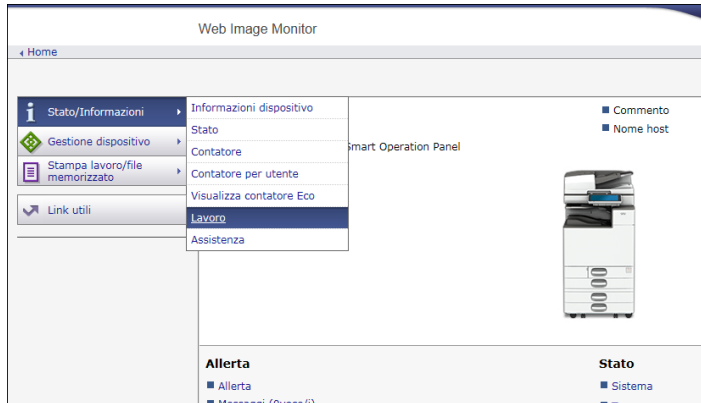

3. Fare clic su [Trasmissione] in [Fax].

4. Verificare la cronologia delle trasmissioni.

- Per visualizzare i dettagli, fare clic su [Dettagli].

The screenshot shows the 'Voci fax: Trasmissione' page in the Web Image Monitor. It includes a search bar with 'Nome utente' and a 'Cerca' button. Below the search bar, there are pagination controls: '1/2', 'Vai', and 'Visualizza opzioni: 10'. The main content is a table with the following columns: 'Data', 'Crittografia', 'Destinazione', 'Linea', 'Pagina/e', 'Risultato', 'Nome utente', and 'Nr. file'. The table contains 10 rows of data representing individual fax transmissions.

Data	Crittografia	Destinazione	Linea	Pagina/e	Risultato	Nome utente	Nr. file
2018/02/21 15:54		-RmFx----->	G3		1 OK		0092
2018/02/21 15:54		1111	PC FAX		1 --		0092
2018/02/21 15:53		k	G3		1 OK		0091
2018/02/21 15:53		1111	PC FAX		1 --		0091
2018/02/21 15:18		-RmFx----->	G3		1 OK		0060
2018/02/21 15:17		k	G3		1 OK		0060
2018/02/21 15:14		faxtest0	G3		1 Errore		0059
2018/02/21 15:01		k	G3		1 OK		0056
2018/02/21 12:10		fuotest0	G3		1 OK	00000001	0051
2018/02/21 12:07		fuotest0	G3		1 OK		0050

- Per salvare la cronologia come elenco di file in formato CSV, fare clic su [Scarica lista trasmissioni].

This screenshot is identical to the previous one, showing the 'Voci fax: Trasmissione' page with the same table of transmission details.

5. Fare clic su [Logout], quindi chiudere il browser.

4. Stampante

Installazione del driver di stampa utilizzando il programma di installazione Device Software Manager

Device Software Manager è un programma di utilità per l'installazione dei driver in Windows. Device Software Manager è utile per rilevare automaticamente il driver più recente tramite Internet a seconda del computer utilizzato e installarlo seguendo una semplice procedura.

★ Importante

- Device Software Manager supporta solo il sistema operativo Windows. Per installare il driver della stampante su Mac OS, fare riferimento alle seguenti sezioni:
- p. 115 "Installazione del driver di stampa per la connessione di rete (OS X/macOS)"
- Vedere "Installazione del driver della stampante per connessione USB (OS X/macOS)", Guida per l'utente (Versione completa).
- Seguire le istruzioni del programma di installazione per collegare il cavo USB.

4

Installazione di Device Software Manager dal CD-ROM

1. Inserire il CD-ROM nel computer.

Se il programma di installazione non si avvia automaticamente, fare doppio clic su [Setup.exe] nella directory principale del CD-ROM.

2. Fare clic su [Installa online].

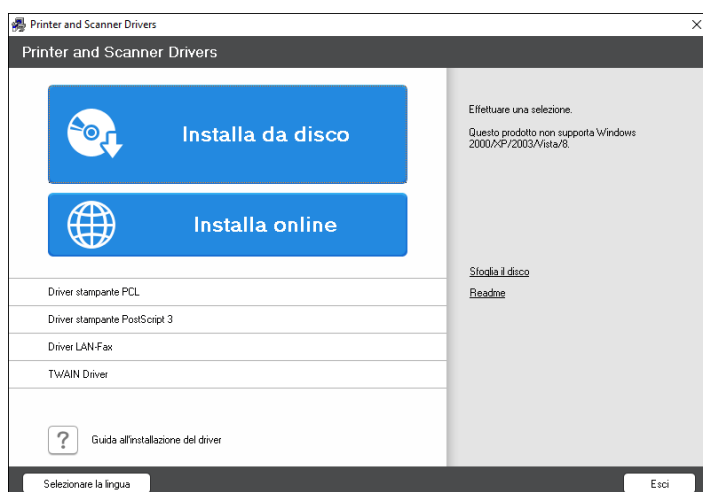

3. Selezionare [Accetto.] nella schermata "Contratto di licenza", quindi fare clic su [Installa].
4. Nella schermata "Programma di miglioramento qualità", selezionare [Voglio partecipare al programma di miglioramento qualità] o [Non voglio partecipare al programma di miglioramento qualità], quindi fare clic su [Avanti].
5. Nella schermata "Impostazione notifica aggiornamento driver", specificare se visualizzare il messaggio relativo all'aggiornamento del driver, quindi fare clic su [Avanti].

Si avvia il processo di installazione di Device Software Manager .

6. Selezionare la connessione tra la macchina e il computer, quindi fare clic su [Avanti].

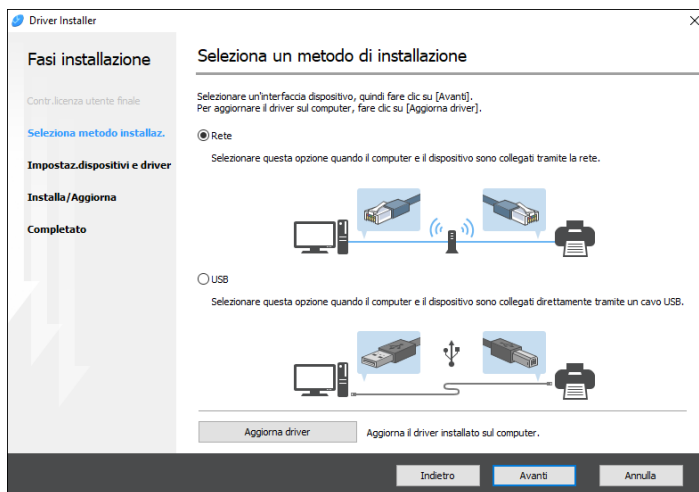

- Rete: cerca i dispositivi connessi alla rete.
- USB: seguendo le istruzioni visualizzate nella schermata "Connessione con il dispositivo", collegare la macchina e il computer con il cavo USB per cercare la macchina.

7. Selezionare questa macchina tra i dispositivi rilevati, quindi fare clic su [Avanti].

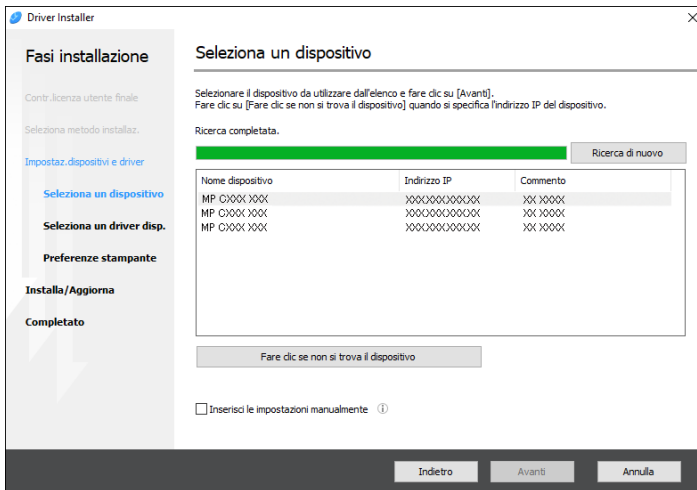

4

Si avvia l'installazione del driver.

- Se viene visualizzato "Impossibile verificare l'editore" all'inizio dell'installazione, procedere con l'installazione. Non si è verificato alcun problema con il programma di installazione avviato scaricato dal sito Web del produttore. Procedere con l'installazione.
- Quando si collega la macchina e il computer tramite un cavo USB, seguire le istruzioni sulla schermata del programma di installazione.

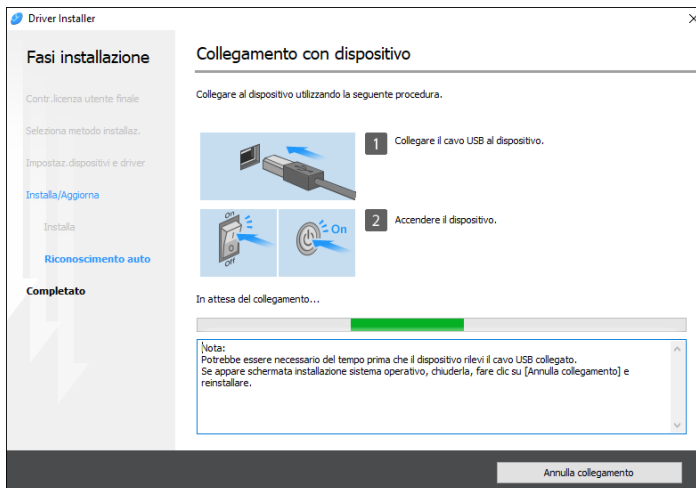

Se la macchina non viene rilevata, fare clic su [Annulla collegamento]. L'installazione è completa anche se viene annullato il collegamento. Dopo aver chiuso la schermata del programma di installazione, la macchina viene aggiunta automaticamente quando viene collegata al computer con il cavo USB.

8. Al termine dell'installazione, fare clic su [Fine].

Nota

- Al termine dell'installazione, viene creata sulla schermata del desktop l'icona di Device Software Manager.



- È possibile aggiornare il driver della stampante installato con Device Software Manager.
- Vedere "Aggiornamento del driver (Windows)", Guida per l'utente (Versione completa).

4

Installazione di Device Software Manager dal file scaricato

1. Fare doppio clic sul file scaricato.
2. Selezionare [Accetto.] nella schermata "Contratto di licenza", quindi fare clic su [Installa].
3. Fare clic su [Avanti] nella schermata "Benvenuti nel programma di installazione di Device Software Manager".
4. Nella schermata "Programma di miglioramento qualità", selezionare [Voglio partecipare al programma di miglioramento qualità] o [Non voglio partecipare al programma di miglioramento qualità], quindi fare clic su [Avanti].
5. Nella schermata "Impostazione notifica aggiornamento driver", specificare se visualizzare il messaggio relativo all'aggiornamento del driver, quindi fare clic su [Avanti].

Si avvia il processo di installazione di Device Software Manager.

6. Una volta completata l'installazione, selezionare la casella di controllo [Esegui Device Software Manager], quindi fare clic su [Fine].

L'installazione è completa. Successivamente, installare il driver della stampante.

7. Nella schermata "Contratto di licenza per l'utente finale", selezionare [Accetto.], quindi fare clic su [Avanti].

8. Selezionare la connessione tra la macchina e il computer, quindi fare clic su [Avanti].



- Rete: cerca i dispositivi connessi alla rete.
- USB: seguendo le istruzioni visualizzate nella schermata "Connessione con il dispositivo", collegare la macchina e il computer con il cavo USB per cercare la macchina.

9. Selezionare questa macchina tra i dispositivi rilevati, quindi fare clic su [Avanti].

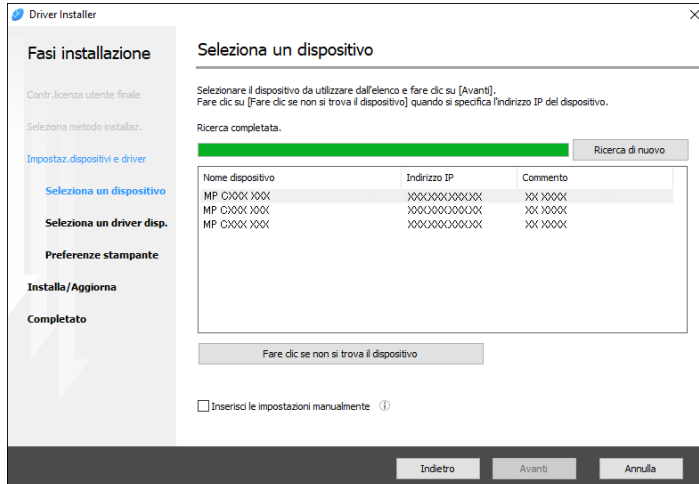

Si avvia l'installazione del driver.

- Se viene visualizzato "Impossibile verificare l'editore" all'inizio dell'installazione, procedere con l'installazione. Non si è verificato alcun problema con il programma di installazione avviato scaricato dal sito Web del produttore. Procedere con l'installazione.
- Quando si collega la macchina e il computer tramite un cavo USB, seguire le istruzioni sulla schermata del programma di installazione.

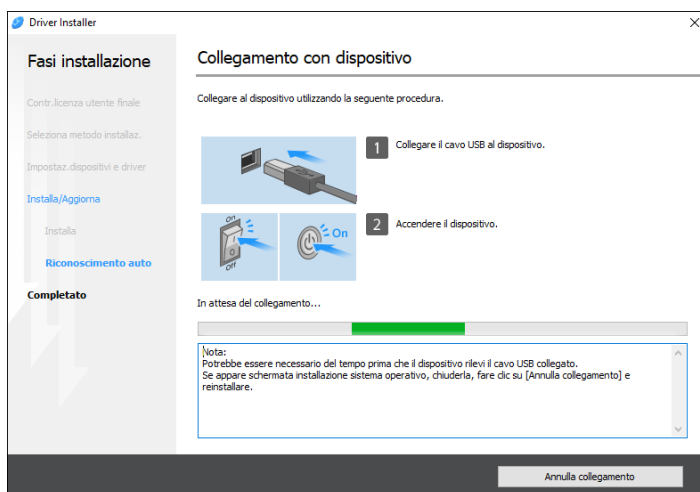

4

Se la macchina non viene rilevata, fare clic su [Annulla collegamento]. L'installazione è completa anche se viene annullato il collegamento. Dopo aver chiuso la schermata del programma di installazione, la macchina viene aggiunta automaticamente quando viene collegata al computer con il cavo USB.

10. Al termine dell'installazione, fare clic su [Fine].

Nota

- Per aggiornare il driver di stampa, fare doppio clic sull'icona Device Software Manager creata nel Finder del computer.
- Vedere "Aggiornamento del driver (Windows)", Guida per l'utente (Versione completa).



Installazione del driver della stampante per la connessione di rete (Windows)

Quando la macchina e il computer sono connessi alla stessa rete, il programma di installazione cerca la macchina per installare il driver della stampante. Se il programma di installazione non riesce a trovare la macchina, specificare l'indirizzo IP o il nome della macchina per installare il driver della stampante.

Installazione del driver di stampa PCL 6 dal CD-ROM

1. Inserire il CD-ROM nel computer.

Se il programma di installazione non si avvia automaticamente, fare doppio clic su [Setup.exe] nella directory principale del CD-ROM.

2. Selezionare una lingua e fare clic su [OK].

3. Fare clic su [Installa da disco].

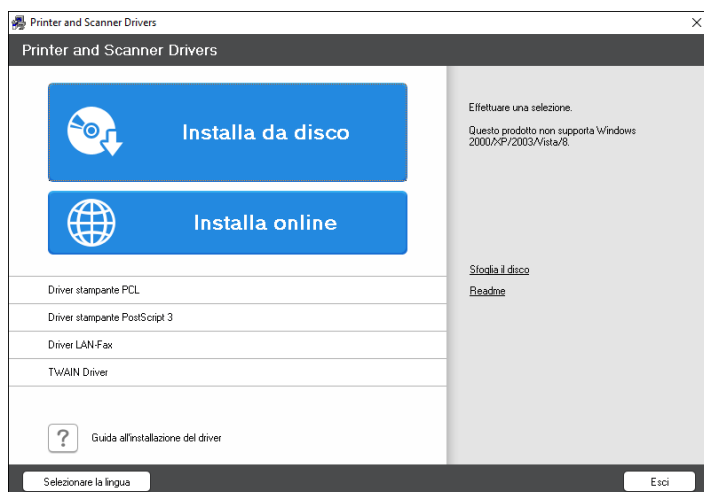

4. Fare clic su [Stampanti di rete].

5. Nella schermata "Contratto di licenza", selezionare [Accetto.], quindi fare clic su [Avanti].

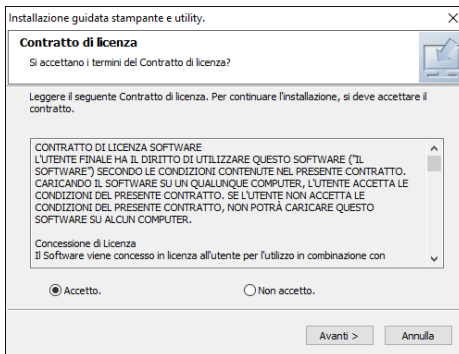

6. Verificare la schermata "Verifica connessione di rete", quindi fare clic su [Avanti].

La ricerca rileva i dispositivi connessi alla rete.

7. Selezionare questa macchina tra i dispositivi, quindi fare clic su [Installa].

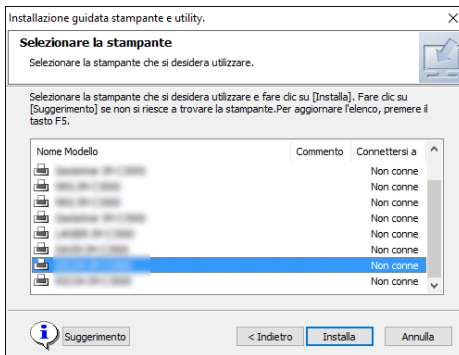

8. Se viene visualizzata la schermata "Imposta porta", selezionare il metodo di configurazione delle impostazioni della porta.

Questa schermata viene visualizzata quando il computer non può accedere alla macchina.

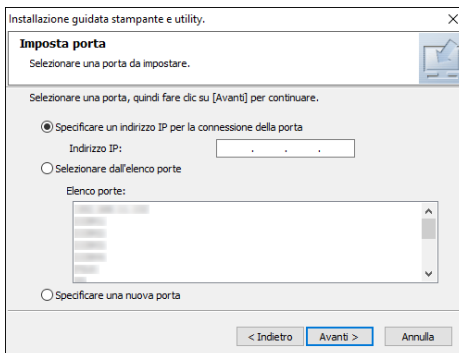

Specificare la porta da utilizzare per la connessione tra il computer e la macchina utilizzando uno dei metodi seguenti:

Per specificare l'indirizzo IP

1. Inserire l'indirizzo IP della macchina, quindi fare clic su [Avanti].
2. Procedere al punto 9.

Per selezionare la porta dal relativo elenco

1. Selezionare la porta da utilizzare per la connessione tra il computer e la macchina, quindi fare clic su [Avanti].
2. Procedere al punto 9.

Per creare una nuova porta

1. Selezionare [Specificare una nuova porta], quindi fare clic su [Avanti >].
2. Nella schermata "Installazione guidata stampante e utility", selezionare [Porta TCP/IP standard] e fare clic su [Avanti].
3. Nella schermata "Aggiunta guidata porta stampante standard TCP/IP", fare clic su [Avanti].
4. Nella schermata "Aggiungi porta", inserire il nome della stampante o l'indirizzo IP della macchina, quindi fare clic su [Avanti].

Il nome della porta viene inserito automaticamente. È possibile modificare il nome della porta.

5. Quando viene visualizzata la schermata "Informazioni aggiuntive sulla porta richieste", selezionare [RICOH Network Printer C model], quindi fare clic su [Avanti].
6. Fare clic su [Fine].

9. Specificare il nome della stampante da installare, e se utilizzarla come stampante predefinita.

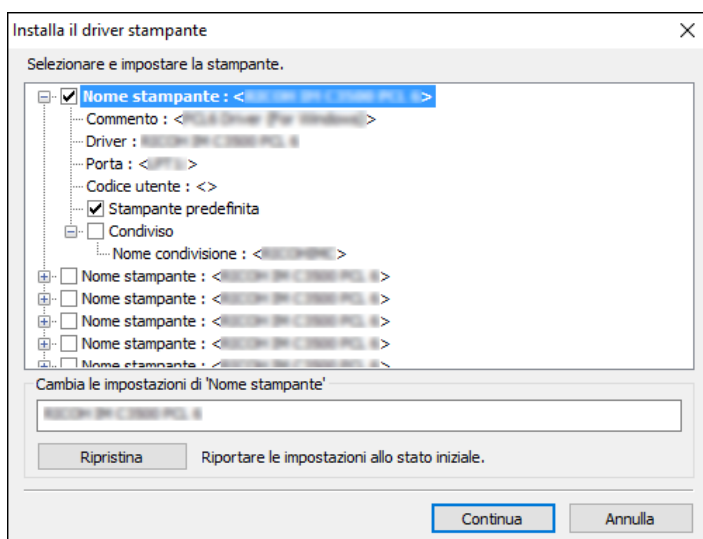

10. Fare clic su [Continua].

Si avvia l'installazione del driver della stampante.

11. Fare clic su [Fine].

Alla richiesta di riavviare il computer, riavviarlo seguendo le istruzioni visualizzate.

Installazione del driver di stampa PostScript 3 dal CD-ROM

1. Inserire il CD-ROM nel computer.

Se il programma di installazione non si avvia automaticamente, fare doppio clic su [Setup.exe] nella directory principale del CD-ROM.

2. Selezionare una lingua e fare clic su [OK].

3. Fare clic su [Driver stampante PostScript 3].

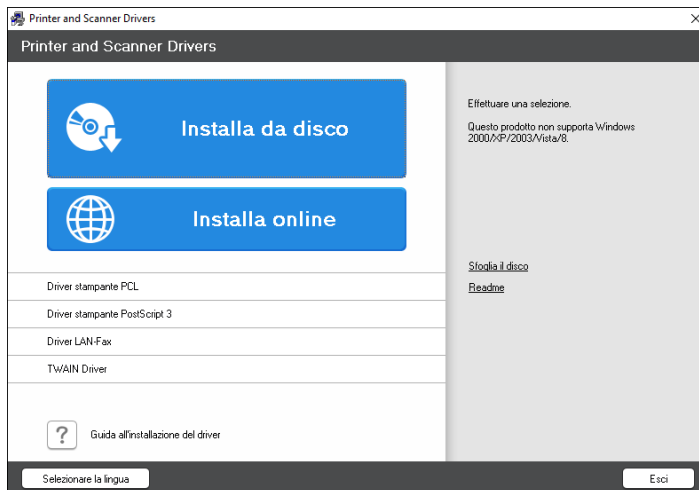

4. Nella schermata "Contratto di licenza", selezionare [Accetto.], quindi fare clic su [Avanti].

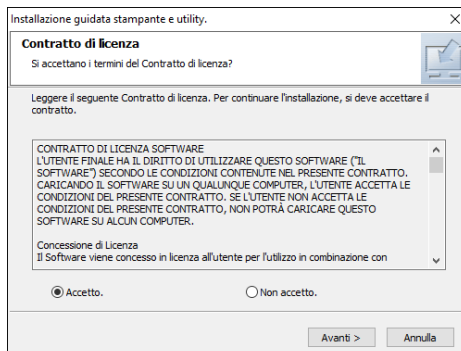

5. Fare clic su [Avanti].

6. Selezionare un metodo per collegare una porta.

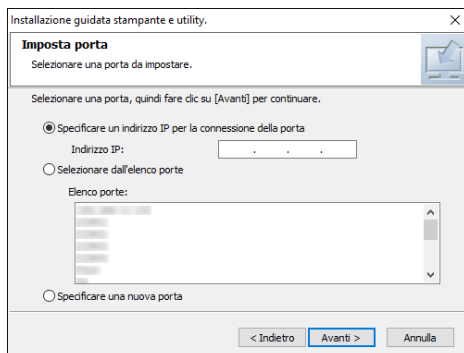

Specificare la porta da utilizzare per la connessione tra il computer e la macchina utilizzando uno dei metodi seguenti:

4

Per specificare l'indirizzo IP

1. Inserire l'indirizzo IP della macchina, quindi fare clic su [Avanti].

Per selezionare la porta dal relativo elenco

1. Selezionare la porta da utilizzare per la connessione tra il computer e la macchina, quindi fare clic su [Avanti].

Per creare una nuova porta

1. Selezionare [Specificare una nuova porta], quindi fare clic su [Avanti >].
2. Nella schermata "Installazione guidata stampante e utility", selezionare [Porta TCP/IP standard] e fare clic su [Avanti].
3. Nella schermata "Aggiunta guidata porta stampante standard TCP/IP", fare clic su [Avanti].
4. Nella schermata "Aggiungi porta", inserire il nome della stampante o l'indirizzo IP della macchina, quindi fare clic su [Avanti].
Il nome della porta viene inserito automaticamente. È possibile modificare il nome della porta.
5. Quando viene visualizzata la schermata "Informazioni aggiuntive sulla porta richieste", selezionare [RICOH Network Printer C model], quindi fare clic su [Avanti].
6. Fare clic su [Fine].

7. Selezionare il [Nome stampante] della macchina per aprire l'albero del menu, quindi specificare le voci di impostazione.

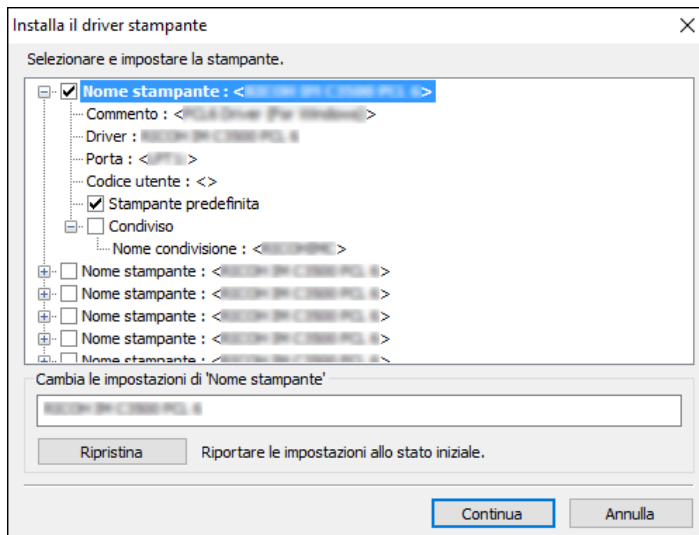

8. Fare clic su [Continua].

Si avvia l'installazione del driver della stampante.

9. Fare clic su [Fine].

Alla richiesta di riavviare il computer, riavviarlo seguendo le istruzioni visualizzate.

Installazione del driver di stampa PCL 6/PostScript 3 dal file scaricato

1. Fare doppio clic sul file scaricato.
2. Confermare la posizione in cui installare, quindi fare clic su [Estrai] o [Installa].
 - Se viene visualizzata la schermata "Avviso di sicurezza", fare clic su [OK].
 - Se viene visualizzata la schermata "Controllo account utente", fare clic su [Sì] o [Consenti].
3. Nella schermata "Contratto di licenza per l'utente finale", selezionare [Accetto.], quindi fare clic su [Avanti].

4. Selezionare [Rete], quindi fare clic su [Avanti].



- La ricerca rileva i dispositivi connessi alla rete.
- Se viene visualizzata la schermata di errore, vedere p. 111 "Se non è possibile trovare la macchina".

5. Selezionare questa macchina tra i dispositivi rilevati, quindi fare clic su [Avanti].

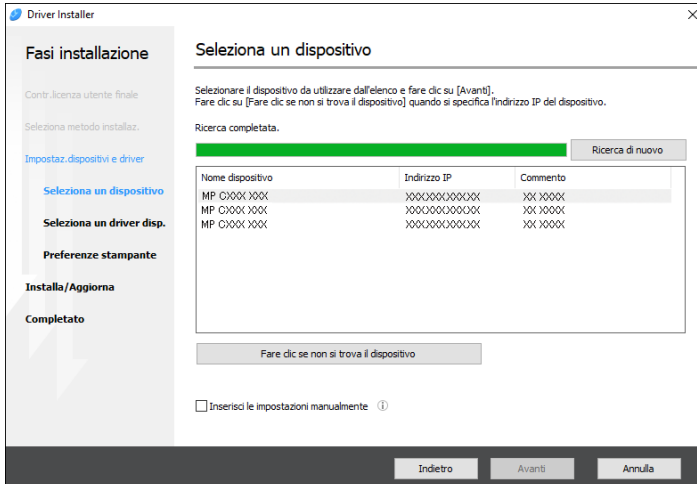

Si avvia l'installazione del driver della stampante.

6. Al termine dell'installazione, fare clic su [Fine].

Se non è possibile trovare la macchina

Viene visualizzata la schermata "Errore connessione rete"

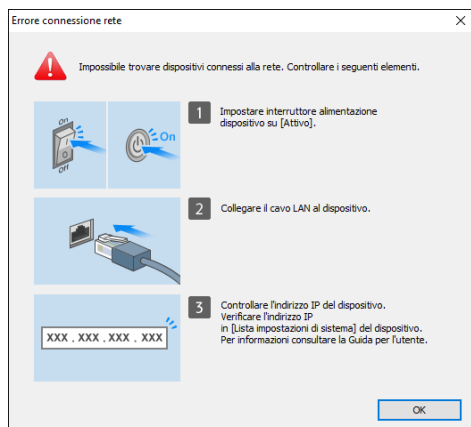

4

Confermare ed eseguire da **1** a **3**, quindi fare clic su [OK]. Se non è ancora possibile trovare la macchina, specificare l'indirizzo IP o il nome della macchina per installare il driver di stampa.

1. Fare clic su [Fare clic se non si trova il dispositivo].

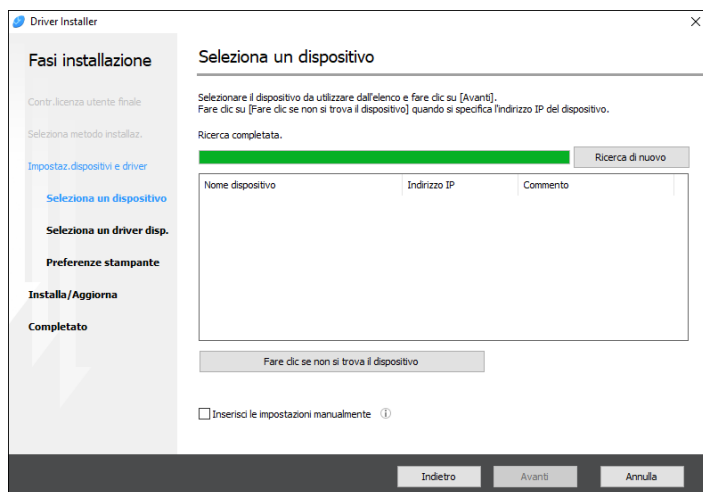

2. Selezionare [Specifica indirizzo IP dispositivo] oppure [Specifica nome dispositivo], quindi fare clic su [Avanti].

Se si specifica l'indirizzo IP della macchina

1. Inserire l'indirizzo IP della macchina, quindi fare clic su [Ricerca].

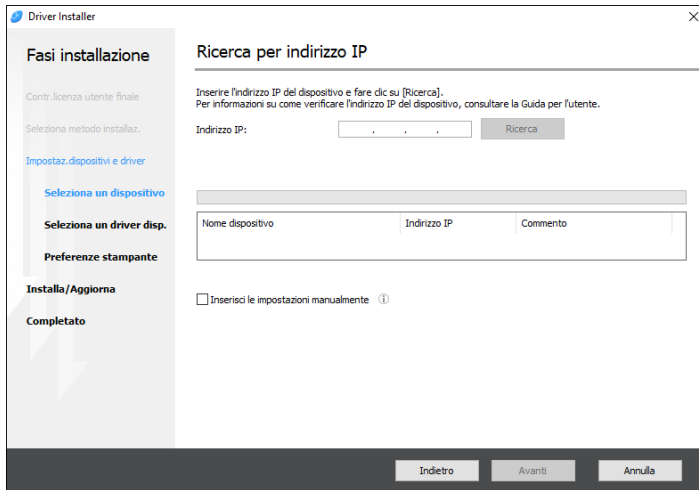

2. Quando viene rilevata la macchina, fare clic su [Avanti].
Si avvia l'installazione del driver della stampante.

Se si specifica il nome della macchina

1. Selezionare la stampante da utilizzare e fare clic su [Avanti].

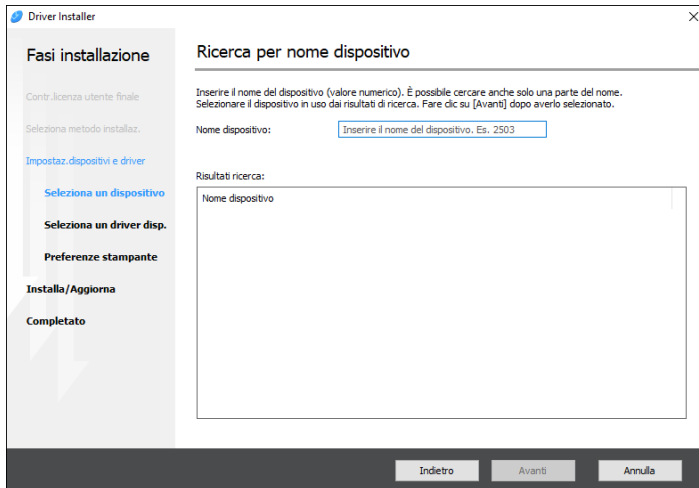

2. Nella schermata "Preferenze stamp.", selezionare uno dei nomi di porta tra quelli elencati in "Nome porta", quindi fare clic su [Avanti].

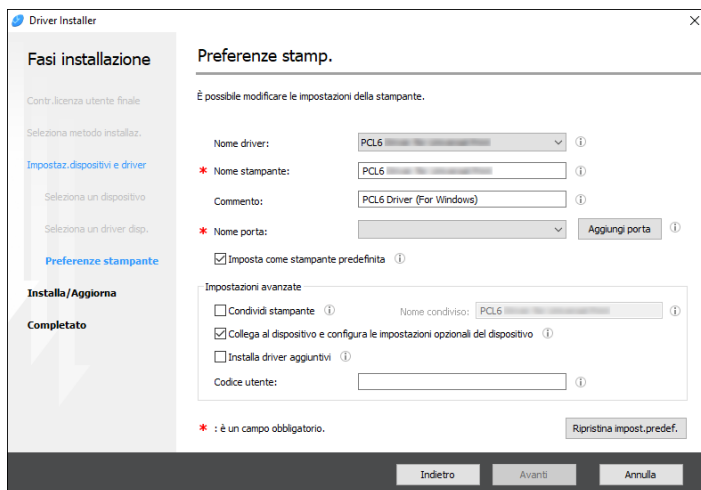

Si avvia l'installazione del driver della stampante.

Per i dettagli sulla procedura per specificare l'indirizzo IP dopo aver installato il driver della stampante, fare riferimento alla seguente sezione:

Vedere "Quando non è possibile stampare un documento anche se è installato il driver della stampante", Guida per l'utente (Versione completa).

3. Al termine dell'installazione, fare clic su [Fine].

Installazione del driver di stampa per la connessione di rete (OS X/macOS)

Installare il file PPD (driver della stampante) in OS X/macOS, quindi registrare la macchina sul computer dalle preferenze di sistema.

Installazione del file PPD

1. Inserire il CD-ROM nel computer, quindi fare clic su [macOS] per visualizzare la cartella [Programma di installazione PPD macOS].

Per installare il driver dal file scaricato, visualizzare la cartella in cui si trova tale file.

2. Fare doppio clic sul file del pacchetto.

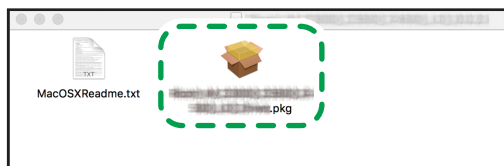

DZX684

- Per installare dal CD-ROM, fare doppio clic sul file pacchetto nella cartella [macOS] ► [Programma di installazione PPD macOS].
- Quando viene visualizzata la schermata di conferma dell'installazione, fare clic su [Continua].

3. Nella schermata "Introduzione", fare clic su [Continua].

4. Nella schermata "Licenza", fare clic su [Continua] e quindi fare clic su [Accetta].

- Quando viene richiesto di selezionare la posizione di installazione del driver, specificare il percorso di installazione e fare clic su [Continua].

5. Fare clic su [Installa].

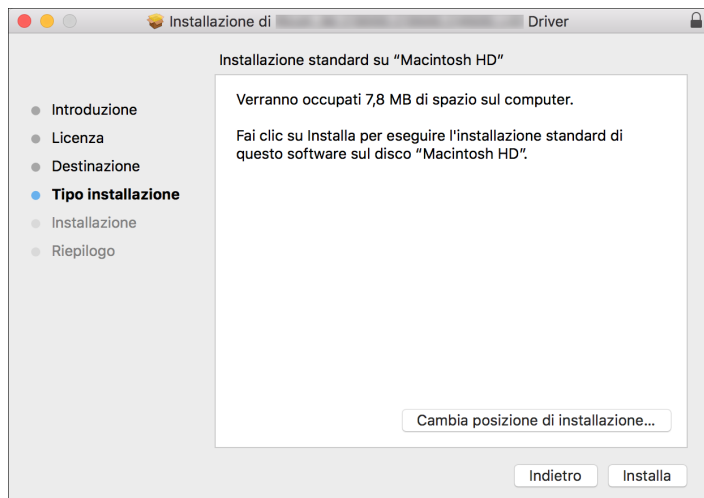

4

6. Inserire il nome utente e la password del computer, poi fare clic su [Installa software].

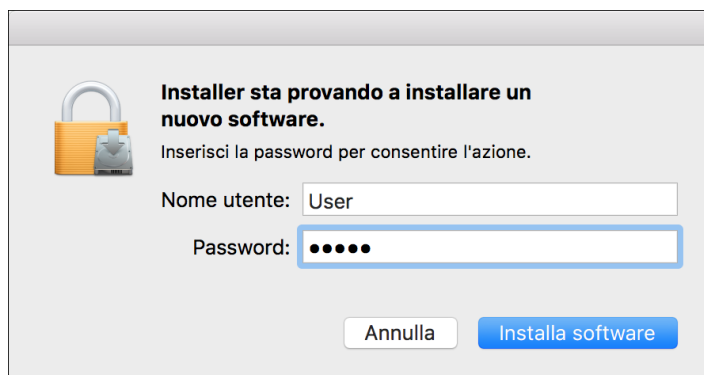

Si avvia l'installazione del file PPD.

7. Al termine dell'installazione, fare clic su [Chiudi].

Registrazione della macchina in [Stampa e Scanner] o [Stampanti e Scanner]

Registrare il file PPD della macchina nelle preferenze di sistema per abilitare la stampa.

1. Selezionare [Preferenze di sistema...] dal menu Apple.
2. Fare clic su [Stampa e Scanner] o [Stampanti e Scanner].

3. Fare clic su [+].

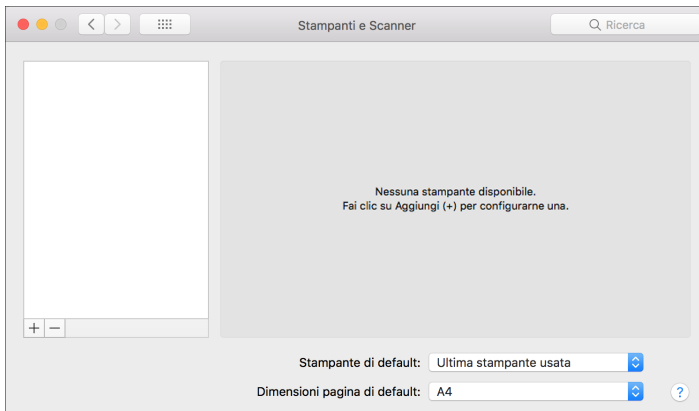

4. Fare clic su [IP] e configurare le informazioni della macchina.

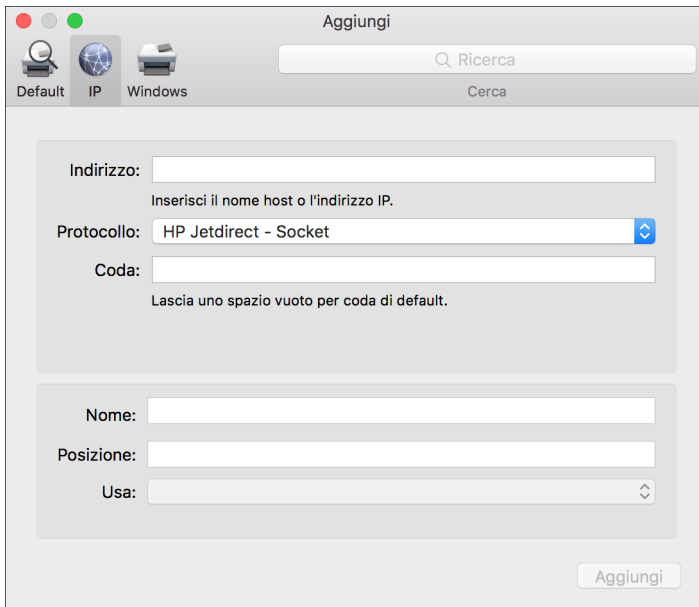

- Indirizzo: inserire l'indirizzo IP della macchina.
- Protocollo: Selezionare [LPD (Line Printer Daemon)]. Se la stampante tarda a eseguire delle operazioni quando utilizza il protocollo [LPD (Line Printer Daemon)], cambiare il protocollo in [HP Jetdirect - Socket].
- Usa: verificare che venga visualizzato il nome della macchina. Se viene visualizzato "Stampante PostScript generica", l'indirizzo IP inserito potrebbe non essere corretto.

Se viene visualizzato "Stampante PostScript generica" nonostante l'indirizzo IP sia corretto

Eseguire la seguente procedura per selezionare il file PPD della macchina:

1. Selezionare [Seleziona software...] in "Usa".

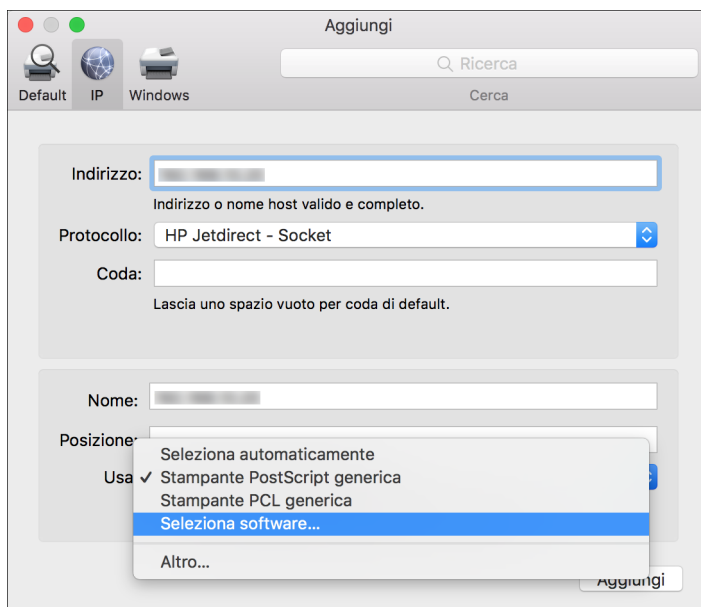

2. Selezionare la macchina nella schermata "Software stampante", quindi fare clic su [OK].

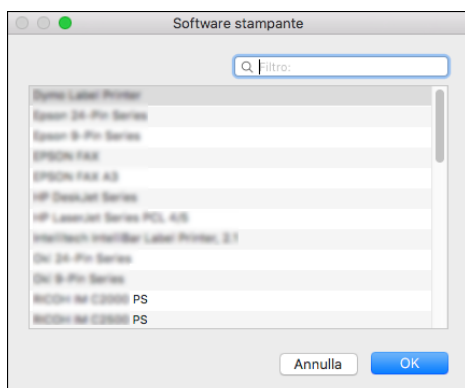

5. Fare clic su [Aggiungi].

Viene visualizzata la schermata di avanzamento.

- Se la schermata di avanzamento non si chiude dopo alcuni istanti, fare clic su [Configura...] o [Impostazioni] e configurare la configurazione delle opzioni della stampante. Per la procedura di configurazione delle opzioni, consultare p. 119 "Specificare le impostazioni delle opzioni".

6. Verificare che il nome della macchina sia stato aggiunto nella schermata [Stampa e Scanner] o [Stampanti e Scanner].

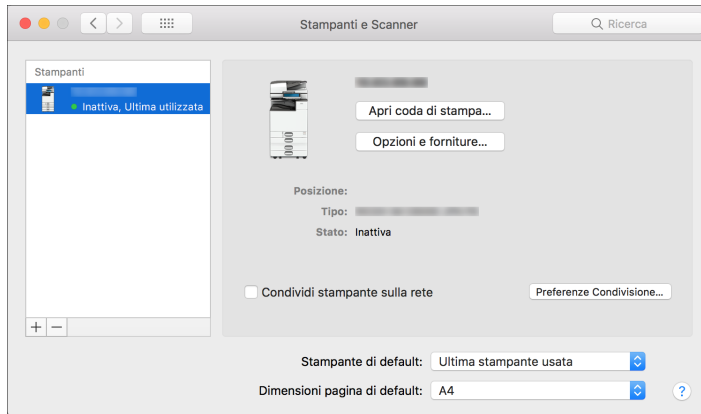

7. Chiudere la schermata delle preferenze di sistema.

Specificare le impostazioni delle opzioni

Se la configurazione delle opzioni della macchina non viene applicata automaticamente, selezionare l'opzione installata sulla macchina in [Stampa e Scanner] o [Stampanti e Scanner].

1. Selezionare [Preferenze di sistema...] dal menu Apple.
2. Fare clic su [Stampa e Scanner] o [Stampanti e Scanner].
3. Selezionare la macchina dall'elenco, quindi fare clic su [Opzioni e Forniture].

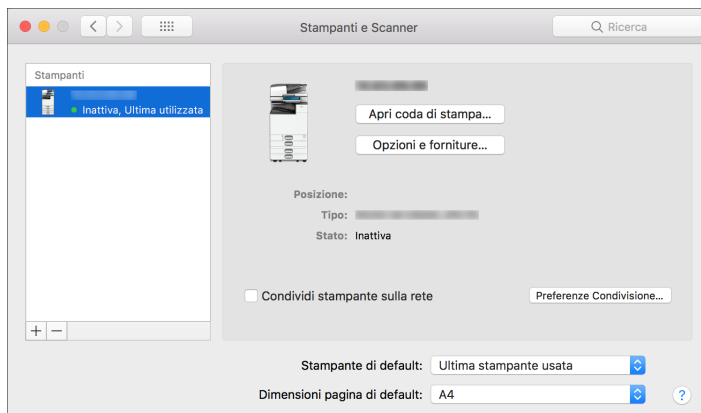

4. Fare clic su [Driver] o [Opzioni], selezionare l'opzione installata sulla macchina, quindi fare clic su [OK].

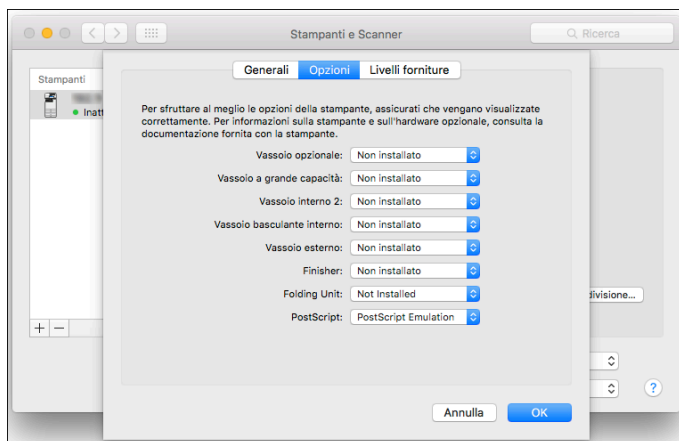

- Se le opzioni utilizzabili non vengono visualizzate, l'indirizzo IP inserito non è corretto oppure il file PPD non è stato registrato correttamente. Per inserire l'indirizzo IP o registrare il file PPD, vedere p. 116 "Registrazione della macchina in [Stampa e Scanner] o [Stampanti e Scanner]".

5. Chiudere la schermata delle preferenze di sistema.

Procedura di base per la stampa dei documenti

Specificare il driver di stampa e impostare il formato del documento, il tipo di carta e altre impostazioni necessarie per la stampa.

★ Importante

- La stampa fronte-retro è selezionata come impostazione predefinita. Per stampare solo su una facciata, selezionare [Disattivo] per l'impostazione fronte-retro.
- Se un lavoro di stampa viene inviato tramite USB 2.0 mentre la macchina è in modo sospensione, potrebbe apparire un messaggio di errore al termine della stampa. In tal caso, controllare se il lavoro è stato stampato.

4

Stampare un documento in Windows

1. Aprire il documento da stampare sul computer, quindi visualizzare la schermata delle impostazioni del driver di stampa dal menu di stampa dell'applicazione.

Il metodo per visualizzare un documento varia a seconda delle applicazioni.

Per esempio, in Microsoft Word/Excel fare clic su [Stampa] nel menu [File], selezionare il dispositivo da utilizzare, quindi fare clic su [Proprietà stampante].

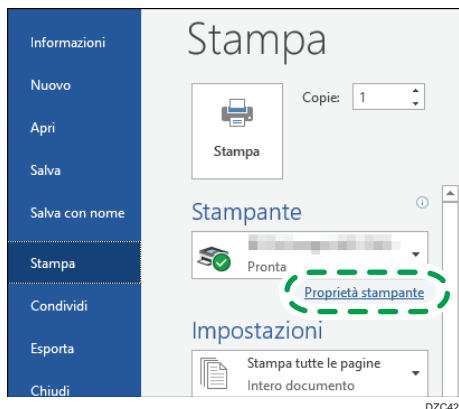

2. Specificare il formato del documento, il tipo di carta, il vassoio carta e altre impostazioni.

È possibile specificare le impostazioni di stampa nella scheda [Impostazioni frequenti] e nella scheda [Impostaz. dettagliate]. Le impostazioni di base possono essere specificate nella scheda [Impostazioni frequenti], anche senza utilizzare la scheda [Impostaz. dettagliate].

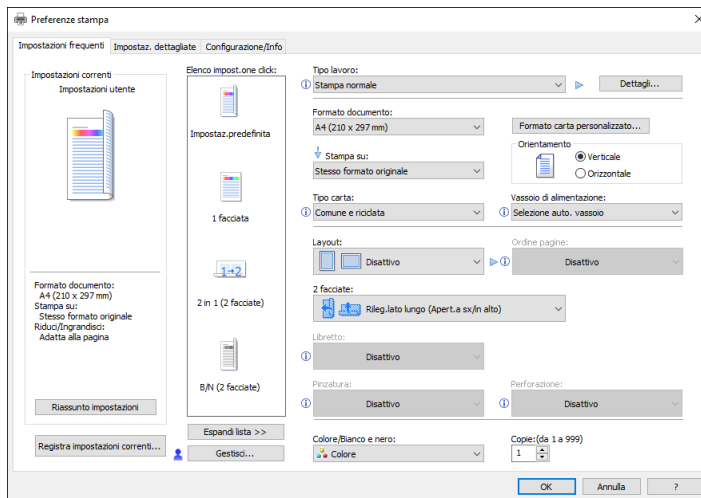

- **Elenco impost.one click:** qui sono registrate alcune funzioni utili, ad esempio la funzione Combina e la funzione fronte-retro. Fare clic sull'icona della funzione da selezionare. Le impostazioni usate di frequente possono essere registrate nelle impostazioni one click. Vedere "Registrazione di impostazioni usate di frequente", Guida per l'utente (Versione completa).
- **Tipo lavoro:** Selezionare [Stampa normale] per eseguire la stampa immediatamente. È possibile eseguire una stampa parziale di prova, per poi stampare il resto del documento (Stampa di prova).
Vedere "Esecuzione di una stampa parziale di prova e stampa del resto del documento", Guida per l'utente (Versione completa).
È possibile salvare i documenti nella macchina (Stampa riservata, Stampa trattenuta o Stampa memorizzata).
Vedere "Salvataggio documenti da stampare nella macchina", Guida per l'utente (Versione completa).
- **Formato documento:** Questa funzione consente di selezionare il formato del documento da stampare.
- **Orientamento:** Questa funzione consente di specificare l'orientamento del documento. Selezionare verticale oppure orizzontale.
- **Tipo carta:** Questa funzione consente di selezionare il tipo di carta da utilizzare.
- **Vassoio di alimentazione:** Questa funzione consente di selezionare il vassoio in cui è stata caricata la carta da utilizzare. Se si seleziona [Selezione auto. vassoio], viene selezionato automaticamente il vassoio carta adatto in base a quanto specificato in [Stampa su] e [Tipo carta].
- **Colore/Bianco e nero:** Questa funzione consente di selezionare il colore di stampa. È possibile stampare con colori universali utilizzando le seguenti impostazioni:

- Scheda [Impostaz. dettagliate] ► [Qual.stampa:Standard] ► "Gestione colore senza barriere" ► [Attivo]
- Copie: Utilizzare questa funzione per specificare il numero di copie da stampare.

Nella scheda [Impostaz. dettagliate] è possibile configurare le impostazioni avanzate. Modificare il menu e specificare le voci di impostazione.

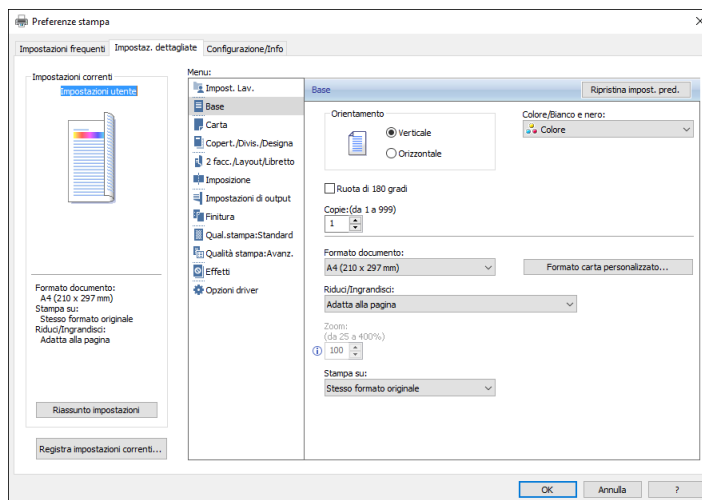

L'icona di attenzione (i) indica che ci sono delle voci disabilitate. Fare clic sull'icona per controllarne la causa.

3. Una volta terminata la configurazione, fare clic su [OK] per eseguire la stampa.

↓ Nota

- Nella schermata [Dispositivi e stampanti], fare clic con il tasto destro sull'icona della stampante, poi fare clic su [Impostazioni di stampa] per modificare le impostazioni predefinite della stampante.
- Quando si usa il driver distribuito dal server di stampa, le [Impostazioni standard] specificate nel server di stampa vengono visualizzate come predefinite.

Stampare un documento con sistema operativo MAC OSX

Nella procedura di esempio che segue, viene utilizzato il sistema operativo OS X 10.13. La procedura può variare in base alle versioni.

1. Aprire un documento da stampare sul computer e fare clic su [Stampa] nel menu [Archivio].
2. Selezionare la stampante da usare in "Stampante:".

3. Specificare il formato carta, l'orientamento e altre impostazioni.

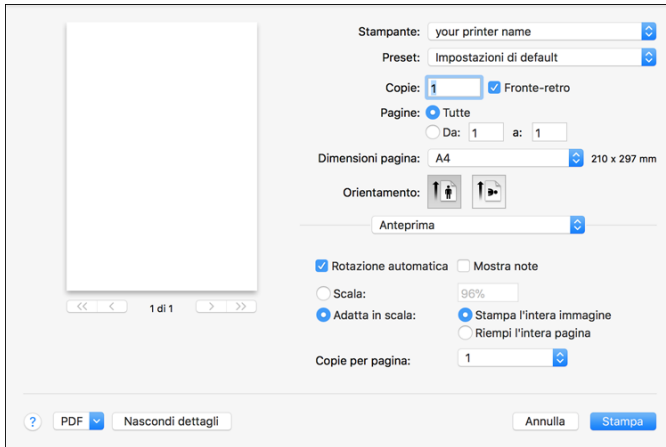

- Copie: Utilizzare questa funzione per specificare il numero di copie da stampare.
- Formato carta: Utilizzare questa funzione per selezionare il formato del documento da stampare.
- Orientamento: Questa funzione consente di specificare l'orientamento del documento. Selezionare verticale oppure orizzontale.

4. Selezionare una categoria nel menu a comparsa, quindi specificare il vassoio carta e il tipo di carta.

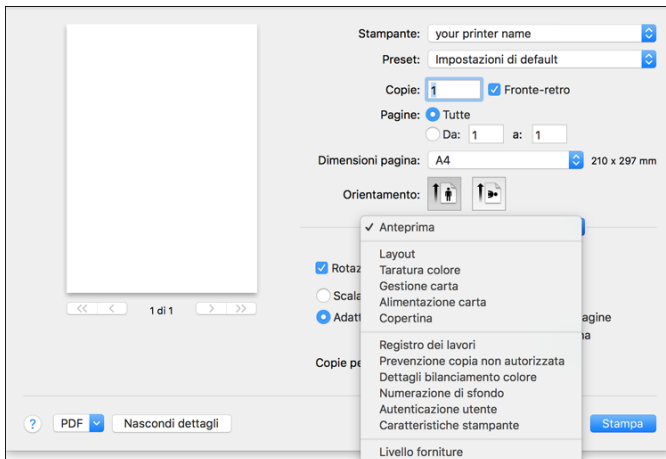

Alimentazione carta

- All PagesFrom : Utilizzare questa funzione per selezionare il vassoio su cui è stata caricata la carta da usare. Se si seleziona [Selezione automatica], il vassoio carta adatto viene selezionato automaticamente in base al formato e al tipo di carta specificati.

Se non si carica carta del formato specificato sulla macchina, la stampa viene eseguita in base alle impostazioni della macchina.

Registro lavori

- Tipo lavoro: Selezionare [Stampa normale] per eseguire la stampa immediatamente.

È possibile eseguire una stampa parziale di prova, per poi stampare il resto del documento (Stampa di prova).

Vedere "Esecuzione di una stampa parziale di prova e stampa del resto del documento", Guida per l'utente (Versione completa).

È possibile salvare i documenti nella macchina (Stampa riservata, Stampa trattenuta o Stampa memorizzata).

Vedere "Salvataggio documenti da stampare nella macchina", Guida per l'utente (Versione completa).

4

Impostazioni stampante

Selezionare una categoria in "Gruppi di funzioni", quindi specificare le voci di impostazione.

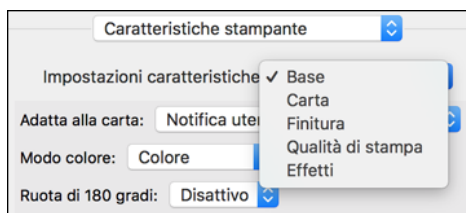

- Base
 - Modo colore: Utilizzare questa funzione per selezionare il colore di stampa.
- Carta
 - Tipo carta: Questa funzione consente di selezionare il tipo di carta da utilizzare.

5. Una volta terminata la configurazione, fare clic su [Stampa] per eseguire la stampa.

Stampa su entrambe le facciate del foglio

Specificare la stampa fronte-retro nel driver di stampa.







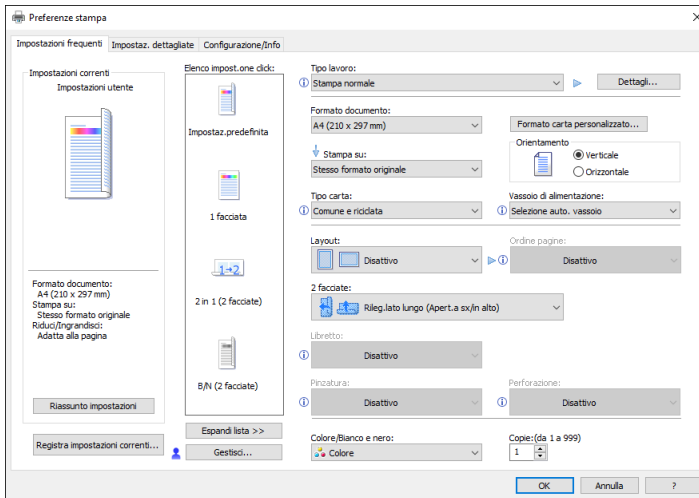

Specificare la stampa fronte-retro (Windows)

Specificare Stampa fronte-retro nella scheda [Impostazioni frequenti].

1. Aprire il documento da stampare sul computer, quindi visualizzare la schermata delle impostazioni del driver di stampa dal menu di stampa dell'applicazione.
2. Specificare Formato carta, Tipo carta, Orientamento e altre impostazioni.
p. 121 "Procedura di base per la stampa dei documenti"
3. Nella scheda [Impostazioni frequenti], fare clic su "2 facciate" per specificare il lato di rilegatura e il tipo di apertura delle pagine.



Orientamento dell'originale e tipo di apertura

Orientamento	Apertura a sinistra	Apertura verso l'alto	Apertura a destra
Verticale 			
Orizzontale 			

4. Una volta terminata la configurazione, fare clic su [OK] per eseguire la stampa.

Specificare la stampa fronte-retro (OS X/macOS)

Specificare Stampa fronte-retro nel menu [Layout].

1. Aprire il documento da stampare sul computer, quindi visualizzare la schermata delle impostazioni del driver di stampa dal menu di stampa dell'applicazione.
2. Specificare Formato carta, Orientamento, Tipo carta e altre impostazioni.
p. 121 "Procedura di base per la stampa dei documenti"
3. Selezionare la casella di controllo [2 facciate], quindi selezionare [Layout] per specificare il lato di rilegatura e il tipo di apertura delle pagine.

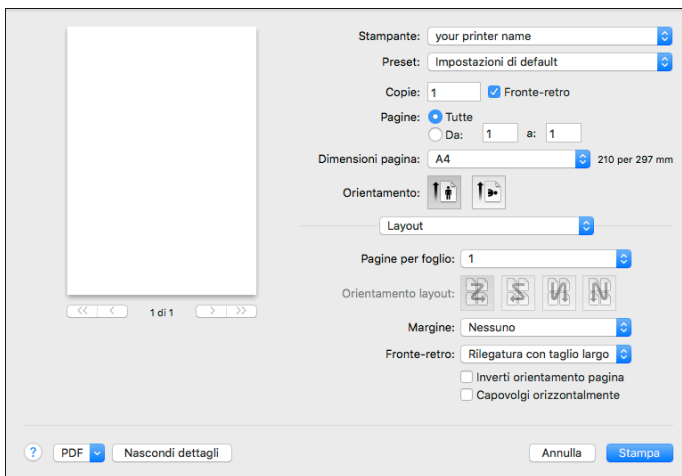

4

Orientamento dell'originale e tipo di apertura

Bordo lungo



Bordo corto



DZC442

4. Una volta terminata la configurazione, fare clic su [Stampa] per eseguire la stampa.

Combinare e stampare più pagine su un'unica pagina

È possibile stampare più pagine su un'unica pagina in formato ridotto (Combina 2 originali).

Ad esempio, è possibile ridurre un originale di formato A4 in A5 e stampare due pagine su un foglio A4. Per risparmiare carta, è possibile utilizzare contemporaneamente le funzioni di stampa su 2 facciate e di combina 2 originali.

Si possono stampare fino a 16 pagine su un unico foglio e specificarne l'ordine per sistemare le pagine sul foglio.

4



DZB253

Impostare la funzione Combina 2 originali (Windows)

Specificare la funzione Combina 2 originali nella scheda [Impostazioni frequenti].

1. **Aprire il documento da stampare sul computer, quindi visualizzare la schermata delle impostazioni del driver di stampa dal menu di stampa dell'applicazione.**
2. **Specificare Formato carta, Tipo carta, Orientamento e le altre impostazioni.**
p. 121 "Procedura di base per la stampa dei documenti"

3. Specificare il numero di pagine da combinare e il loro ordine.

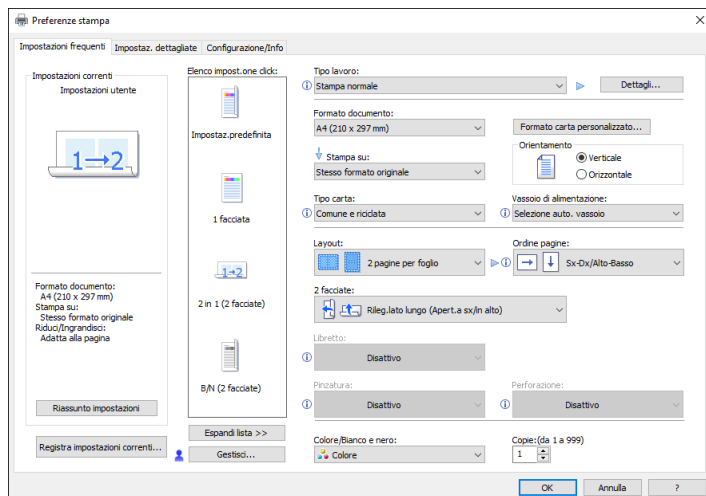

- Layout: Utilizzare questa funzione per selezionare il numero di pagine da combinare.
- Ordine pagine: Utilizzare questa funzione per selezionare l'ordine delle pagine.
- Inserisci cornice: Selezionare la casella di controllo Disegna bordo nella scheda [Impostaz. dettagliate] ► [2 facc./Layout/Libretto] per disegnare una linea tra le pagine.

4. Una volta terminata la configurazione, fare clic su [OK] per eseguire la stampa.

Quando si stampa da un'applicazione che supporta la stessa funzione della macchina, non impostare la funzione nell'applicazione. Se l'impostazione viene abilitata nell'applicazione, il risultato di stampa potrebbe non essere quello desiderato.

Specificare la funzione Combina 2 originali (OS X/macOS)

Specificare la funzione Combina 2 originali nel menu [Layout].

1. Aprire il documento da stampare sul computer, quindi visualizzare la schermata delle impostazioni del driver di stampa dal menu di stampa dell'applicazione.
2. Specificare Formato carta, Orientamento, Tipo carta e altre impostazioni.

p. 121 "Procedura di base per la stampa dei documenti"

3. Selezionare [Layout], quindi specificare il numero di pagine da combinare e il loro ordine.

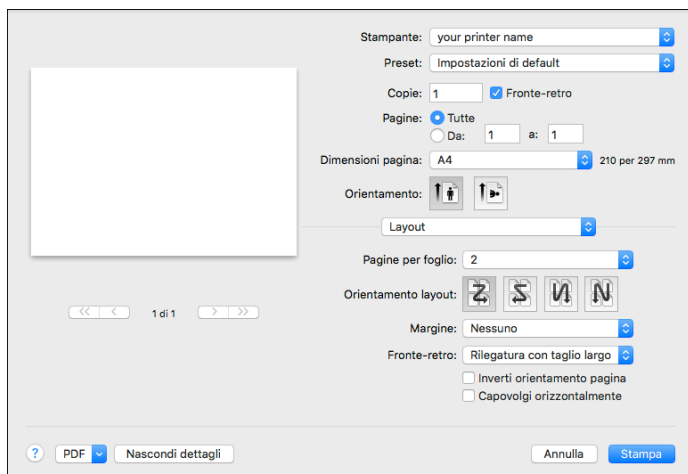

- Pagine per foglio: Utilizzare questa funzione per specificare il numero di pagine da combinare.
- Direzione layout: Utilizzare questa funzione per selezionare l'ordine delle pagine.
- Bordo: Utilizzare questa funzione per selezionare la linea del bordo da disegnare tra le pagine.





4. Una volta terminata la configurazione, fare clic su [Stampa] per eseguire la stampa.

Stampa su buste

Caricare le buste nel vassoio carta o nel vassoio bypass.

Caricare le buste nella macchina e modificare le Impostazioni vassoio carta nel pannello di controllo.

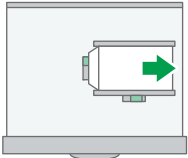
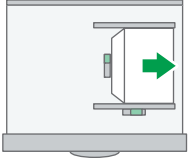
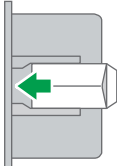
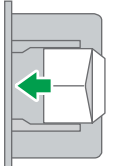
1. Caricare una busta nel vassoio bypass o nel vassoio carta.

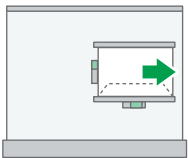
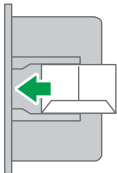
Tipi di buste e orientamento	Vassoio 2 a 4	Vassoio bypass
<p>Buste con apertura laterale </p> 	  <p style="text-align: center;">DZW708</p> <p style="text-align: center;">Aletta: aperta</p> <p style="text-align: center;">Lato inferiore della busta: a destra</p> <p style="text-align: center;">Lato da stampare: lato rivolto verso l'alto</p>	  <p style="text-align: center;">DZW709</p> <p style="text-align: center;">Aletta: aperta</p> <p style="text-align: center;">Lato inferiore della busta: a sinistra</p> <p style="text-align: center;">Lato da stampare: lato rivolto verso il basso</p>
<p>Buste con apertura laterale </p> 	 <p style="text-align: center;">DZB935</p> <p style="text-align: center;">Aletta: chiusa</p> <p style="text-align: center;">Lato inferiore della busta: verso il retro della stampante</p> <p style="text-align: center;">Lato da stampare: lato rivolto verso l'alto</p>	 <p style="text-align: center;">DZB936</p> <p style="text-align: center;">Aletta: chiusa</p> <p style="text-align: center;">Lato inferiore della busta: verso il retro della stampante</p> <p style="text-align: center;">Lato da stampare: lato rivolto verso il basso</p>

2. Sulla schermata Home premere [Impostazioni].



3. Premere [Impostazioni vassoio carta] ► [Formato carta vassoio] o [Formato carta bypass stampante] e selezionare il formato delle buste.



- Se il formato della busta non è presente nell'elenco, selezionare [Formato personalizzato] e immettere il valore.

4. Premere [OK].

5. Premere "Tipo carta" del vassoio in cui sono state caricate le buste, quindi selezionare [Busta].



6. Dopo aver completato la configurazione, premere [Home] .

7. Aprire sul computer il documento da stampare, quindi visualizzare la schermata delle impostazioni del driver di stampa dal menu di stampa dell'applicazione.

8. Specificare il tipo di carta e il formato.

Windows

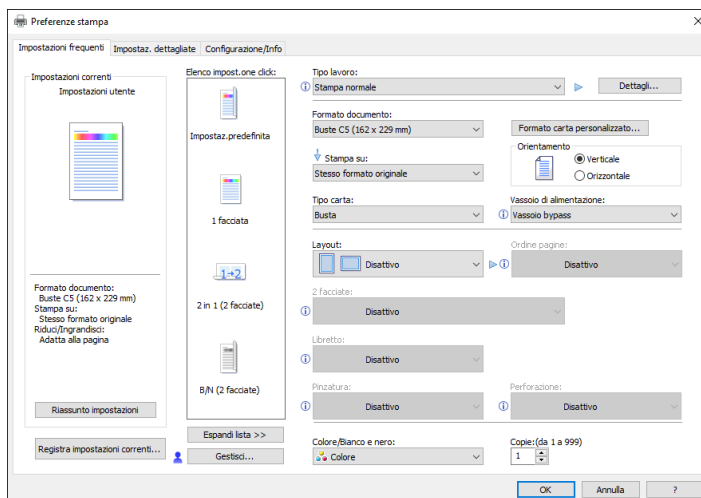

- Formato documento: Utilizzare questa funzione per selezionare il formato della busta. Se il formato della busta non compare tra le opzioni, immettere il valore in [Formato carta personalizzato...].
- Tipo carta: [Busta]

È possibile specificare un formato carta personalizzato comunemente utilizzato come opzione di Formato documento.

Verdere "Stampa su carta dal formato personalizzato caricata nel vassoio bypass", Guida per l'utente (Versione completa).

OS X/macOS

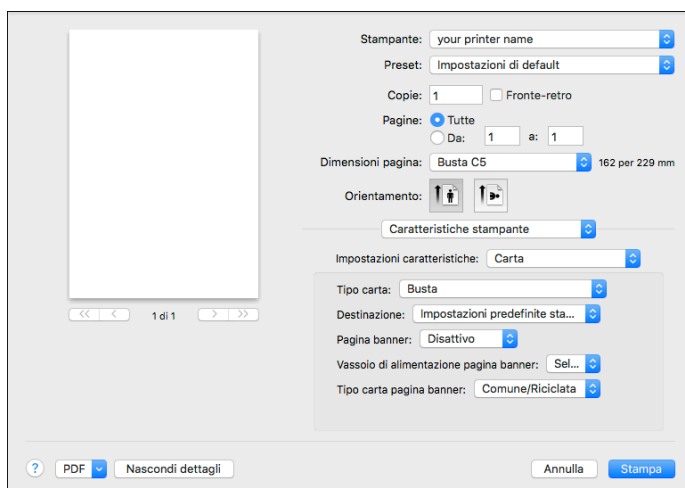

- Formato carta: Questa funzione consente di selezionare il formato della busta. Se il formato della busta non è presente tra le opzioni, selezionare [Gestione formati personalizzati] e immettere il valore.
- Tipo carta: [Busta]

9. Eseguire la stampa.

Stampa di documenti memorizzati nella stampante tramite il pannello di controllo

Per stampare un documento memorizzato tramite il driver di stampa della macchina, eseguire la stampa da Rilascio stampa rapida del pannello di controllo. L'amministratore file può anche eliminare i documenti inutili e sbloccare i documenti che erano stati bloccati per l'immissione di una password non valida.

1. Nella schermata Home, premere [Rilascio stampa rapida].



2. Nella schermata di Rilascio stampa rapida, selezionare l'ID utente utilizzato per memorizzare il documento.

Se sono memorizzati documenti per la stampa riservata o per la stampa trattenuta protetti da password, inserire la password. La schermata mostra i documenti corrispondenti alla password inserita e i documenti non protetti da password.

3. Selezionare un documento da stampare.

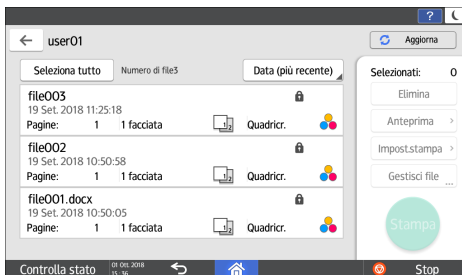

- Anteprima: Viene visualizzata la prima pagina del documento. L'anteprima non può essere visualizzata quando viene selezionato più di un documento.
- Impost.stampa: Utilizzare questa funzione per modificare le impostazioni di stampa relative al documento selezionato.

Vedere "Stampa delle impostazioni configurate nel pannello di controllo", Guida per l'utente (Versione completa).

- Gestisci file: Utilizzare questa funzione per modificare l'ora di stampa di un lavoro di Stampa trattenuta o la password specificata per il documento. La funzione Gestione file... non è attiva quando viene selezionato più di un documento.

4. Premere [Stampa].

Stampa diretta da un dispositivo di memoria flash USB o da una scheda SD

È possibile collegare un dispositivo di memoria allo slot per i supporti della macchina e stampare i file memorizzati su di esso. Utilizzare questa funzione per stampare con facilità i dati esterni.

AVVERTIMENTO

- Tenere fuori dalla portata dei bambini le schede SD e i dispositivi di memoria USB. In caso di ingestione accidentale di una scheda SD o di un dispositivo di memoria USB, consultare immediatamente un medico.

4

Nota

- Il dispositivo di memoria flash USB e le schede SD sono supportati per la stampa diretta. Tuttavia, alcuni tipi di memoria flash USB e di schede SD non possono essere utilizzati.
- La macchina non può stampare un documento di dimensioni superiori a 1 GB.
- È possibile selezionare fino a 999 file per un 1 GB totale.
- Se il lavoro di stampa di un file PDF viene annullato, eseguire la stampa da un visualizzatore per PDF come Acrobat Reader mentre si usa il driver della stampante.

Formati file stampabili

Formato file	Dettagli
File JPEG	Exif versione 1.0 o successiva
File TIFF	File TIFF non compressi File TIFF compressi utilizzando il metodo MH, MR o MMR.
File PDF	PDF versione 1.7 (compatibile con Acrobat 8.0) o precedente ^{*1}
File XPS	Possibile per tutti i file XPS

*1 La macchina non supporta le funzioni di seguito elencate: Color Space di Crypt Filter o DeviceN (più di otto componenti), nota timbro, contenuti opzionali (versione 1.6), AcroForm

Nota

- Potrebbe non essere possibile stampare il file PDF di un formato personalizzato.

Stampare da un dispositivo di memoria o da un'applicazione per la scansione

1. Nella schermata Home, premere [Stampa/Scansione (Dispositivo di memoria)]



2. Nella schermata Stampa/Scansione (dispositivo di memoria), premere [Stampa da disposit.memoria]



3. Inserire un dispositivo di memoria nello slot per i supporti presente a lato del pannello di controllo.

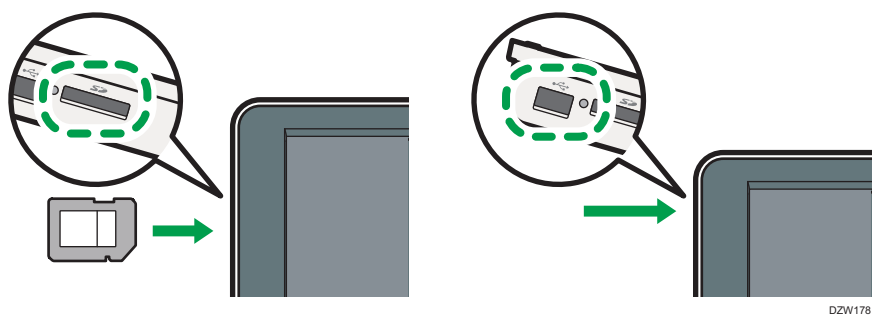

4. Premere [USB] o [Scheda SD].
5. Selezionare il file da stampare.

I file nei supporti esterni vengono visualizzati come icone o miniature.

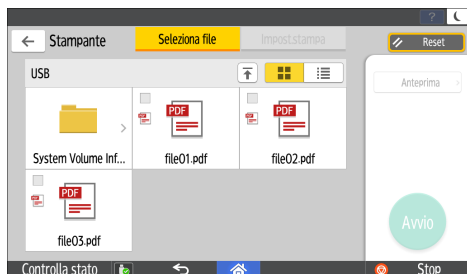

6. Se necessario, premere [Impost.stampa] per specificare le impostazioni relative alla stampa fronte-retro o alla finitura.



4

- **Quadricromia:** Selezionare se stampare a colori. La macchina potrebbe stampare a colori un documento che sembra essere in bianco e nero. Per stampare un documento completamente in bianco e nero, selezionare [Bianco e nero].
- **Rapporto copia:** Selezionare se stampare in formato originale oppure se ridurre o ingrandire il documento per adattarlo al formato carta.
- **Quantità:** Utilizzare questa funzione per specificare il numero di copie da stampare.
- **Risoluzione:** Selezionare la risoluzione dell'immagine da stampare.
- **Seleziona vassoio:** Selezionare il vassoio carta.
- **2 facciate:** Selezionare il senso di apertura del foglio stampato.
- **Combina:** Selezionare se combinare più pagine su un foglio.
- **Fascic./Impilam.:** Selezionare se stampare in fascicoli ordinati o in batch, una pagina dopo l'altra.
- **Libretto:** Selezionare il senso di apertura della rilegatura a rivista. Solo quando si stampa un file in formato PDF/XPS è possibile specificare l'impostazione della rilegatura a rivista.
- **Pinzatura:** Selezionare la posizione di pinzatura.
- **Perforazione:** Selezionare la posizione di perforazione.
- **Piegatura:** Selezionare il tipo di piegatura o il lato di stampa.

7. Premere [Avvio] per avviare la stampa.

5. Scanner

Acquisire documenti e inviare i dati di scansione via e-mail

Acquisire un documento, allegare i dati di scansione a una e-mail e inviarli dalla macchina.

- Configurare il server SMTP e le impostazioni di rete prima di procedere.
Vedere "Configurazione delle impostazioni per l'invio di e-mail dalla macchina", Guida per l'utente (Versione completa).
- Registrare un indirizzo e-mail nella rubrica per selezionare facilmente l'indirizzo di destinazione quando si invia un'e-mail.
Vedere "Registrazione di indirizzi e-mail nella rubrica", Guida per l'utente (Versione completa).

5

Procedura di base per l'invio di un'e-mail

1. Premere [Scanner] sulla schermata Home.

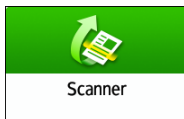

2. Selezionare [Scan to Email] sulla schermata scanner.

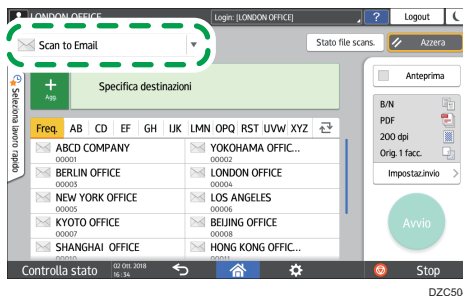

3. Posizionare l'originale sullo scanner.

Vedere "Posizionamento di un originale sullo scanner", Guida per l'utente (Versione completa).

4. Premere [Impostazioni di invio] sullo schermo dello scanner.

5. Premere [Mittente] e specificare il mittente.

- L'utente che ha effettuato l'accesso e utilizza la macchina diventa il mittente dell'e-mail.
- Se è stato specificato [Attivo] in [Impostazioni di Sistema] ► [Trasferimento file] ► [Specifica automaticamente nome mittente], è possibile inviare un'e-mail anche se non si specifica il

mittente. L'indirizzo e-mail dell'amministratore registrato sulla macchina viene utilizzato come mittente.

- Specificare il mittente per ricevere una conferma di lettura.

6. Selezionare la casella di controllo [Notifica ricezione] per ricevere una conferma di lettura dell'e-mail dal destinatario.

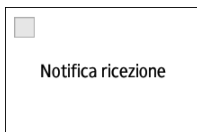

7. Specificare la destinazione sulla schermata dello scanner.

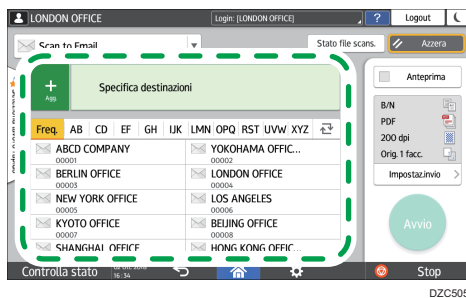

- Per inserire manualmente l'indirizzo e-mail, selezionare la destinazione dalla cronologia di destinazioni o cercare la destinazione nella rubrica, premere **+** e specificare la destinazione.

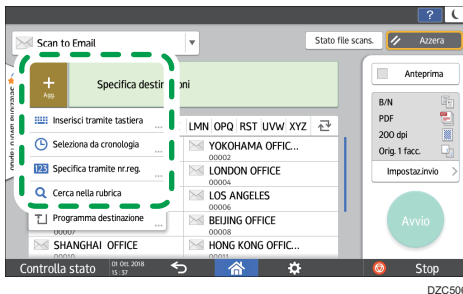

- Premere **2** per specificare nuovamente la destinazione o selezionare [Per], [Cc] o [Ccr].

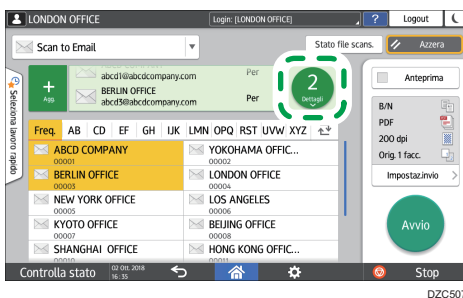

8. Specificare le impostazioni di scansione in base allo scopo dei dati acquisiti.

p. 155 "Acquisire un originale impostando la qualità e la densità più adatte"

p. 158 "Specificare il tipo o il nome file quando si esegue la scansione di un documento"

9. Premere [Avvio].

Registrare nella rubrica la destinazione e-mail specificata per l'invio di un'e-mail

Quando si specifica un indirizzo e-mail inserendolo manualmente o selezionandolo dai record dello scanner, è possibile registrare l'indirizzo e-mail nella rubrica prima di inviare un'e-mail.

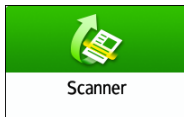
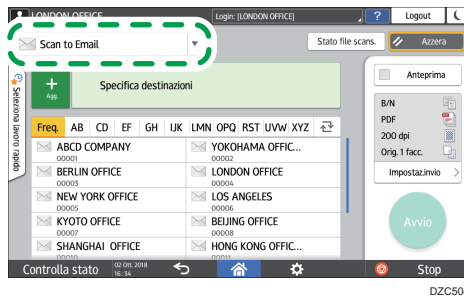
1. Premere [Scanner] sulla schermata Home.**2. Selezionare [Scan to Email] sulla schermata scanner.****3. Posizionare l'originale sullo scanner.**

Vedere "Posizionamento di un originale sullo scanner", Guida per l'utente (Versione completa).

4. Premere [Impostazioni di invio] sullo schermo dello scanner e configurare le impostazioni di scansione in base allo scopo dei dati acquisiti.

p. 155 "Acquisire un originale impostando la qualità e la densità più adatte"

p. 158 "Specificare il tipo o il nome file quando si esegue la scansione di un documento"

5. Specificare il destinatario.

- Inserimento manuale

1. Premere **+** e selezionare [Inserisci tramite tastiera].

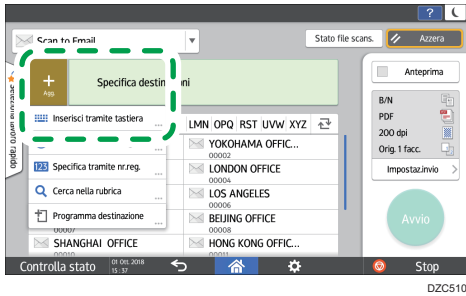

2. Inserire l'indirizzo e-mail e premere **1**.

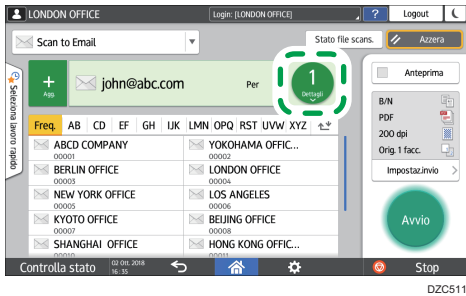

5

3. Specificare l'indirizzo e-mail inserito manualmente e premere [Registra in rubrica].

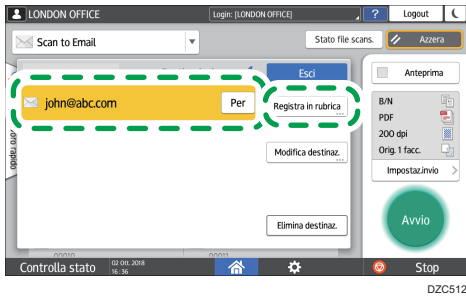

4. Inserire il nome e altre informazioni aggiuntive.

- Se si seleziona dalla cronologia trasmissioni
 1. Premere **+** ► [Selezione da cronologia].

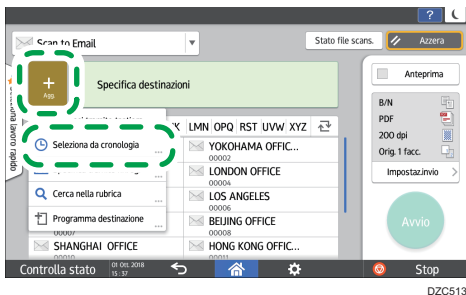

2. Premere [Programma] della destinazione da registrare.



3. Registrare il nome e altre informazioni aggiuntive.
6. Premere [OK] per chiudere la schermata della rubrica dopo aver registrato le informazioni.
7. Premere [Avvio] sullo schermo dello scanner.

Scansione di documenti e invio dei dati di scansione a una cartella

Per inviare i dati di un originale acquisito a una cartella condivisa su un computer, creare innanzitutto la cartella condivisa sul computer e registrare la cartella di destinazione nella rubrica.

- Inoltre, è necessario configurare le impostazioni di connessione alla rete dalla macchina.
Vedere "Connessione a una rete LAN cablata" e "Connessione a una rete LAN Wireless", Guida per l'utente (Versione completa).
- È possibile aggiungere una cartella di destinazione nella rubrica utilizzando Scan to Folder Helper.
Vedere "Specifiche della destinazione di invio a cartella usando l'applicazione Scan to Folder Helper, Guida per l'utente (Versione completa).

5

Nota

- Utilizzando il protocollo SMB 3.0, è possibile salvare un file nella cartella che è stata configurata singolarmente per l'applicazione della crittografia.
- Il file acquisito può anche essere salvato su un server FTP.
- Vedere "Registrazione della cartella di destinazione per invio a cartella", Guida per l'utente (Versione completa).

Stampa del foglio di verifica

Stampare il foglio di verifica di seguito per prendere nota dei valori di impostazione relativi al computer di destinazione.

Foglio di verifica		
Nr.	Elementi da controllare (esempio dei valori impostati)	Colonna inserimento impostazione
[1]	Nome computer	
	Impostazione attivazione/disattivazione server DHCP	
	Indirizzo IP	

Foglio di verifica		
Nr.	Elementi da controllare (esempio dei valori impostati)	Colonna inserimento impostazione
[2]	Nome dominio/nome gruppo di lavoro	USERDNSDOMAIN: USERDOMAIN:
	Nome utente per accesso al computer	
[3]	Password per accesso al computer	
[4]	Nome cartella condivisa sul computer	

Verificare le informazioni del computer (Windows)

Verificare il nome, l'indirizzo IP e altre informazioni relative al computer utilizzato per creare una cartella condivisa e annotare i dati nell'elenco di controllo.

1. Fare clic su [Start] sul computer e fare clic su [Sistema Windows] ► [Prompt dei comandi].
2. Inserire "ipconfig/all" e premere il tasto [Invio].
3. Verificare il nome del computer, abilitare/disabilitare lo stato del server DHCP e dell'indirizzo IP e annotare le informazioni in [1] sul foglio di verifica.

```
C:\Users\wini1@pro>ipconfig/all
Configurazione IP di Windows

Nome host . . . . . : LAPTOP-5955509U
Suffisso DNS primario . . . . . :
Tipo nodo . . . . . : Ibrido
Routing IP abilitato. . . . . : No
Proxy WINS abilitato . . . . . : No

Scheda Ethernet Ethernet0:

Suffisso DNS specifico per connessione:
Descrizione . . . . . : Intel(R) 82574L Gigabit Network
Indirizzo fisico. . . . . : 00-0C-29-30-83-17
DHCP abilitato. . . . . : No
Configurazione automatica abilitata . . . . . : Si
Indirizzo IPv6 locale rispetto al collegamento . . : fe80::5554:19d9:b88:
Indirizzo IPv4. . . . . : 192.168.0.152(Preferenziale)
Subnet mask . . . . . : 255.255.255.0
```

Quando viene visualizzata la schermata sopra, compilare il foglio come segue:

[1]	Nome computer	LAPTOP-5955S09U
	Impostazione attivazione/ disattivazione server DHCP	No
	Indirizzo IP	192.168.0.152

DZCS23

4. Inserire "set user" e premere il tasto [Invio].

Inserire uno spazio tra "set" e "user".

5. Verificare il nome del dominio, il nome del gruppo di lavoro e il nome utente di accesso e annotare le informazioni in [2] sul foglio di verifica.

```

C:\Users\TYamada>set user
USERDNSDOMAIN=abcd-net.local
USERDOMAIN=ABCD-NET
USERNAME=TYamada
  
```

CKX007

5

Quando viene visualizzata la schermata sopra, compilare il foglio come segue:

[2]	Nome dominio/nome gruppo di lavoro	USERDNSDOMAIN [ABCD-NET] USERDOMAIN [abcd-net.local]
	Nome utente di login al computer	TYamada

DZCS24

"USERDNSDOMAIN" non viene visualizzato quando l'utente di accesso che ha eseguito il comando è un utente locale.

6. Verificare la password di accesso sul computer e annotare le informazioni in [3] sul foglio di verifica.

Le informazioni richieste relative al computer vengono confermate. Creare quindi una cartella condivisa sul computer in uso e specificare i permessi di accesso della cartella.

Creare una cartella condivisa (Windows)

Creare una cartella condivisa sul desktop di Windows e specificare i permessi di accesso alla cartella.

- 1. Accedere a Windows come utente con privilegi di amministratore.**
- 2. Creare una nuova cartella in Esplora risorse e annotare il nome della cartella in [4] sul foglio di verifica.**

3. Fare clic con il pulsante destro del mouse sulla cartella creata, quindi fare clic su [Proprietà].
4. Nella scheda [Condivisione], fare clic su [Condivisione avanzata].

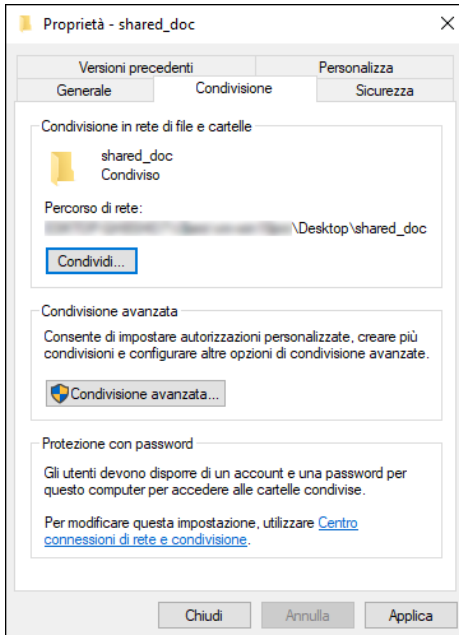

5. Selezionare la casella di controllo [Condividi questa cartella] e fare clic su [Autorizzazioni].

Dopo aver completato la procedura, rimuovere Tutti (utente non specificato), quindi aggiungere un utente autorizzato ad accedere alla cartella. Nell'esempio qui sotto viene utilizzato l'utente le cui informazioni sono state annotate sul foglio di verifica.

6. Selezionare [Tutti] in [Utenti e gruppi], quindi fare clic su [Rimuovi].
7. Fare clic su [Aggiungi] ► [Avanzate] ► [Tipi di oggetto].
8. Selezionare [Utenti], quindi fare clic su [OK].

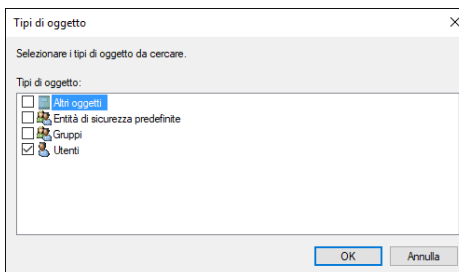

9. Fare clic su [Percorsi], selezionare il nome del dominio o gruppo di lavoro di appartenenza dell'utente ([2] sul foglio di verifica), quindi fare clic su [OK].
10. Fare clic su [Avanzate] ► [Trova ora].

11. Dai risultati della ricerca, selezionare il nome utente di accesso del computer da aggiungere ([2] sul foglio di controllo), quindi fare clic su [OK].

Se non è possibile trovare un utente specifico, fare clic su [Colonne] o fare clic con il pulsante destro del mouse sul campo [Risultati della ricerca], selezionare [Seleziona colonna], quindi selezionare [Nome di accesso] dall'elenco [Colonne disponibili] o [Nome di accesso precedente a Windows 2000].

12. Fare clic su [OK].

13. Selezionare l'utente aggiunto, quindi selezionare la casella di controllo [Consenti] in [Autorizzazioni].

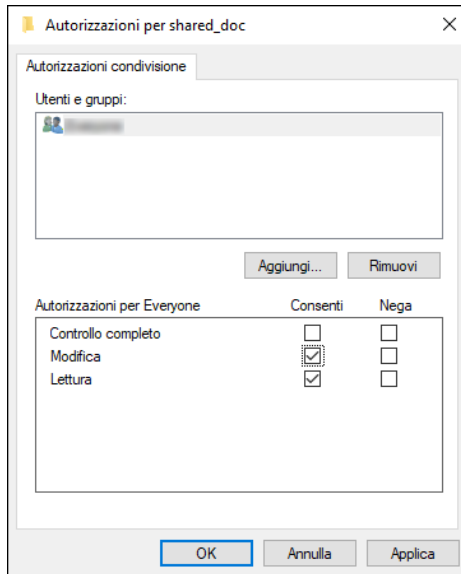

14. Fare clic su [OK] per chiudere tutte le finestre.

Le autorizzazioni di accesso alla cartella sono state configurate correttamente. Se si desidera specificare le autorizzazioni di accesso alla cartella per permettere ad altri utenti o gruppi di accedere alla cartella, configurarla come segue:

1. Fare clic con il pulsante destro del mouse sulla cartella creata, quindi fare clic su [Proprietà].
2. Fare clic su [Modifica...] nella scheda [Sicurezza].
3. Fare clic su [Aggiungi] ► [Avanzate].
4. Selezionare [Tipi di oggetto] o [Percorsi] e fare clic su [Cerca].
5. Selezionare l'utente o il gruppo a cui assegnare le autorizzazioni e fare clic su [OK].
6. Fare clic su [OK].
7. Selezionare l'utente aggiunto, quindi selezionare la casella di controllo [Consenti] in [Autorizzazioni].
8. Fare clic su [OK] per chiudere tutte le finestre.

Verificare le informazioni del computer (OS X/macOS)

Verificare il nome del computer utilizzato per creare la cartella condivisa, il nome utente di accesso e altre impostazioni, quindi annotare le informazioni nell'elenco di controllo.

1. Accedere a OS X/macOS come utente con privilegi di amministratore.
2. Fare clic sul menu Apple.
3. Fare clic su [Rapporto di sistema].
4. Fare clic su [Software] nel riquadro sinistro, quindi annotare il nome del computer visualizzato in [1] e il nome utente in [2] sul foglio di verifica.

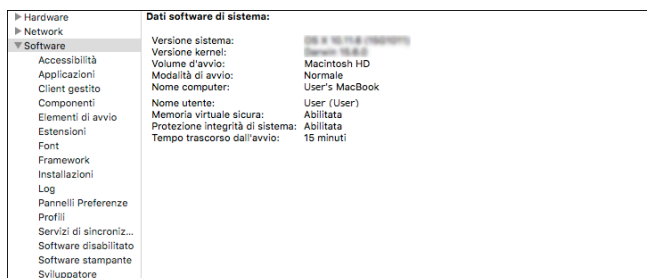

Quando viene visualizzata la schermata sopra, compilare il foglio come segue:

[1]	Nome computer	MacBook dell'utente
[2]	Nome utente di login al computer	Utente

DZC526

5. Fare clic sul menu Apple e selezionare [Preferenze di sistema].
6. In [Rete], fare clic su [Ethernet] o [Wi-Fi] e annotare l'indirizzo IP visualizzato in [1] sul foglio di verifica.

Le informazioni richieste relative al computer vengono configurate. Creare quindi una cartella condivisa.

Creare una cartella condivisa (OS X/macOS)

Creare una cartella condivisa e specificare i permessi di accesso della cartella.

1. Creare una nuova cartella e annotare il nome della cartella in [4] sul foglio di verifica.
2. Fare clic sul menu Apple e selezionare [Preferenze di sistema].

3. Fare clic su [Condivisione], selezionare la casella di controllo [Condivisione file] e fare clic su [Opzioni].

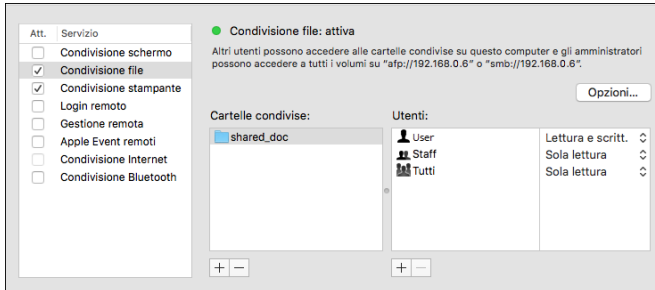

4. Selezionare le caselle di controllo di [Condividi file e cartelle usando SMB] e l'account utente da usare per la condivisione dei file, quindi fare clic su [Fatto].

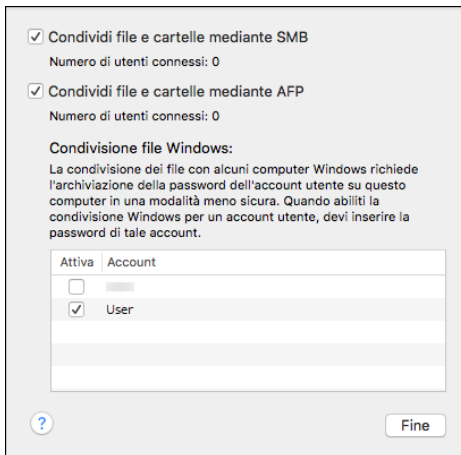

Quando viene visualizzata la schermata [Autenticazione], immettere la password dell'account selezionato, quindi fare clic su [Fatto].

5. Fare clic su [+] sotto [Cartelle condivise] nella schermata [Condivisione].

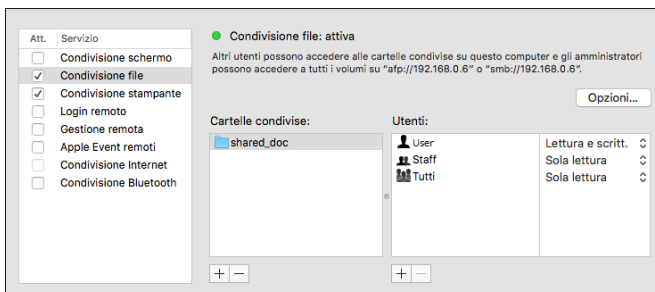

6. Specificare la cartella creata nel Passaggio 1 e fare clic su [Aggiungi].

7. Selezionare la cartella aggiunta nel Passaggio 6 e verificare che l'autorizzazione di accesso alla cartella da parte dell'utente sia impostata su "Letture e scrittura".

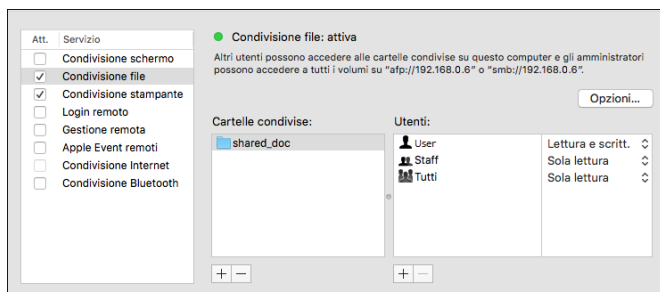

Registrare la cartella condivisa creata nella Rubrica

Questa sezione descrive la procedura per registrare una cartella condivisa creata in Windows utilizzando come esempio le informazioni riportate sul foglio di verifica.

5

1. Premere [Rubrica] nella schermata Home.

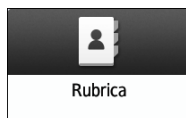

2. Premere [Registra] sulla schermata della rubrica.

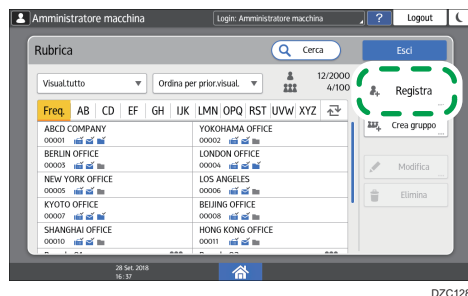

DZC128

3. Inserire le informazioni relative alla destinazione nelle caselle di inserimento visualizzate sulla scheda [Nome], quindi selezionare il titolo per classificare la destinazione.



4. Premere la scheda [Destinazioni], quindi premere [Cartella].

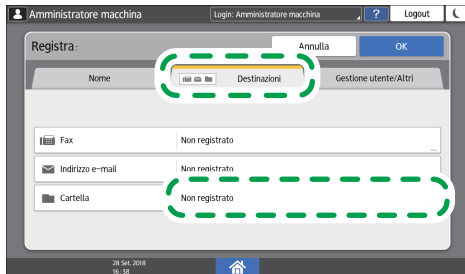

DZC133

5. Selezionare [SMB (Invia a cartella condivisa su PC)] in [Protocollo].

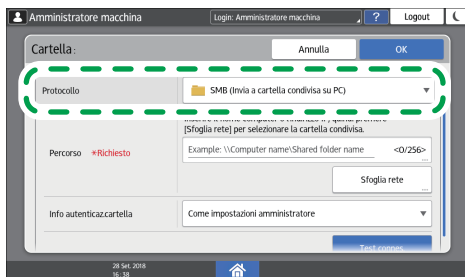

DZC134

5

6. Specificare il percorso di rete della cartella condivisa in "Percorso".

Inserire il nome del percorso manualmente

Se il nome del computer è "YamadaPC" ([1] sul foglio di verifica) e il nome della cartella condivisa è "shared_doc" ([4]), immettere quanto segue:

```
\\YamadaPC\shared_doc
```

Selezionare una cartella dall'elenco

Immettere l'indirizzo IP o il nome host del computer su cui cercare una cartella condivisa, premere [Sfogliala rete] e selezionare la cartella di destinazione.

7. In [Info autenticaz.cartella], selezionare [Specif.altre info autentic.], quindi inserire il nome e la password di login dell'utente che accederà alla cartella condivisa.

8. Premere Test di connessione.

Se non viene stabilita alcuna connessione, verificare il messaggio che compare.

p. 272 "Quando viene visualizzato un messaggio mentre si utilizza lo Scanner"

9. Premere [OK].

10. Premere la scheda [Gestione utente/Altri] e specificare le impostazioni in base alle preferenze.

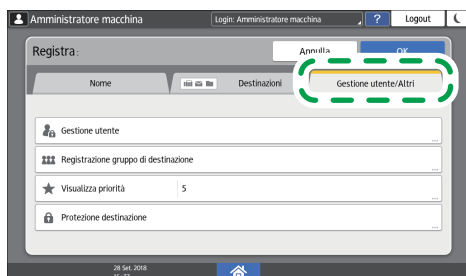

DZC131

11. Premere [OK].
12. Premere [Home] (🏠) dopo aver specificato le impostazioni.

Procedura di base per l'invio a una cartella

5

1. Premere [Scanner] sulla schermata Home.

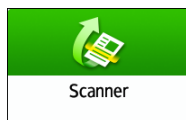

2. Selezionare [A cartella] sulla schermata scanner.

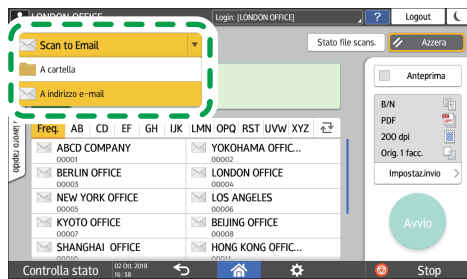

DZC531

3. Posizionare l'originale sullo scanner.

Vedere "Posizionamento di un originale sullo scanner", Guida per l'utente (Versione completa).

4. Premere [Impostazioni di invio] e configurare le impostazioni di scansione in base allo scopo dei dati acquisiti.

p. 155 "Acquisire un originale impostando la qualità e la densità più adatte"

p. 158 "Specificare il tipo o il nome file quando si esegue la scansione di un documento"

5. Premere **+**, selezionare [Cerca nella rubrica] o [Specif.tramite nr.reg.], quindi specificare la cartella condivisa registrata nella rubrica.

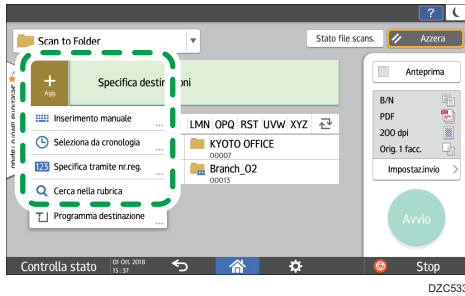

- Per inserire le informazioni manualmente, premere **+** e selezionare [Inserimento manuale]. Selezionare SMB come protocollo e inserire le informazioni richieste.
- Per specificare nuovamente la destinazione, premere **2**.

5

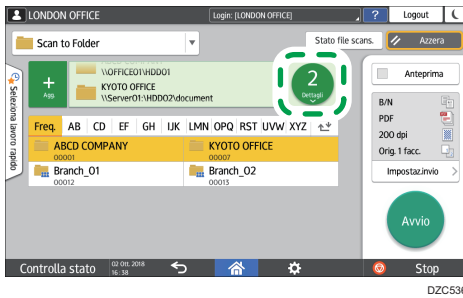

6. Premere [Avvio].

Acquisire un originale impostando la qualità e la densità più adatte

Specificare la qualità e la densità di scansione nella schermata [Impostazioni di invio].

1. Premere [Scanner] sulla schermata Home.

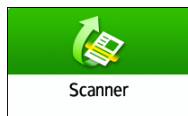

2. Posizionare l'originale sullo scanner.

Vedere "Posizionamento di un originale sullo scanner", Guida per l'utente (Versione completa).

3. Premere [Impostazioni di invio] sullo schermo dello scanner e specificare il tipo (la qualità), la densità e la risoluzione dell'originale.

Per specificare il tipo di originale





Tipo originale	Adatto per
Bianco e nero: Testo	Un documento composto principalmente da testo in bianco e nero. L'originale viene acquisito in due tonalità di bianco e nero. <ul style="list-style-type: none"> • Eliminazione colore La macchina esegue la scansione dell'originale rimuovendo il colore specificato (Colore, Rosso, Verde, Blu). Per specificare con maggiore esattezza un colore da rimuovere, spostare  verso [Stretta] nella gamma di colori da rimuovere.
Bianco e nero: Testo/ Line Art	Un documento con testo e figure in bianco e nero. L'originale viene acquisito in due tonalità di bianco e nero.
Bianco e nero: Testo/ Foto	Un documento con testo e foto in bianco e nero. L'originale viene acquisito in due tonalità di bianco e nero.
Bianco e nero: Foto	Un documento con figure e foto in bianco e nero. L'originale viene acquisito in due tonalità di bianco e nero.

Tipo originale	Adatto per
Scala di grigi	Un documento con figure e foto in bianco e nero. L'originale viene acquisito come un'immagine che include diverse tonalità di grigio.
Quadricromia: Testo/ Foto	Un documento che contiene principalmente testo a colori.
Quadricromia: Foto lucida	Un originale a colori come stampe ad alogenuro d'argento o immagini.
Quadricr.:Materiali brill.	Un originale lucido a colori come un metallo prezioso o gioielli.
Selezione auto colore	La macchina determina automaticamente il tipo di originale durante la scansione. Potrebbe non essere determinato correttamente a seconda delle impostazioni di scansione e del contenuto dell'originale.

- È possibile selezionare solo [Scala di grigi], [Quadricromia: Testo/Foto] o [Quadricromia: Foto lucida] se è stato specificato [PDF alta compress] in [Tipo PDF] in [Tipo file].
p. 158 "Specificare il tipo o il nome file quando si esegue la scansione di un documento"

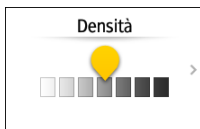
Per regolare la densità



- Spostare  verso destra o sinistra per regolare la densità. I colori dell'immagine acquisita si scuriscono se si sposta il cursore verso destra.
- Selezionare la casella di controllo [Densità auto] per regolare automaticamente la densità durante la scansione di un originale con uno sfondo non bianco, come un giornale o un documento che presenta trasparenza.
- È possibile specificare il livello di ombreggiatura di [Densità auto] in [Impost. Scanner] ► [Impostazioni scansione] ► [Densità sfondo ADS (quadricromia)].

Vedere "Impostazioni scansione (Impostazioni scanner)", Guida per l'utente (Versione completa).

Per specificare la risoluzione



- Selezionare la risoluzione di scansione degli originali. La qualità dell'immagine migliora con l'aumentare della risoluzione, ma aumenta anche la dimensione dei dati acquisiti.
 - Per garantire la qualità dei dati acquisiti, non è possibile selezionare [100 dpi] nei seguenti casi:
 - [PDF alta compress] è specificato in [Tipo PDF] sotto [Tipo file]
p. 158 "Specificare il tipo o il nome file quando si esegue la scansione di un documento"
 - [OCR] è selezionato in [Impostazioni dettagliate PDF] sotto [Tipo file]
Vedere "Acquisizione di un originale in formato PDF con dati di testo incorporati", Guida per l'utente (Versione completa).
4. Per inviare il documento acquisito a un indirizzo e-mail, premere [Mittente] e specificare il mittente.
 5. Specificare la destinazione e premere [Avvio].

Specificare il tipo o il nome file quando si esegue la scansione di un documento

Specificare le [Impostazioni di invio] sullo schermo dello scanner.

1. Premere [Scanner] sulla schermata Home.

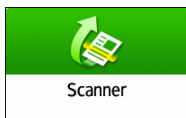

2. Posizionare l'originale sullo scanner.

Vedere "Posizionamento di un originale sullo scanner", Guida per l'utente (Versione completa).

3. Premere [Impostazioni di invio] sullo schermo dello scanner.

4. Premere [Tipo file], quindi selezionare il tipo di file in cui salvare il documento acquisito.

Premere [Altri] per visualizzare la schermata delle impostazioni dettagliate.



- TIFF/JPEG (Pagina singola): viene creato un file immagine separato per ogni singola pagina.
 - Se si specifica Bianco e nero in [Tipo originale], il documento acquisito verrà inviato in formato TIFF.
 - Se si specifica Scala di grigi o A colori in [Tipo originale], il documento acquisito verrà inviato in formato JPEG.
- TIFF (Multipagina): vengono combinate più pagine in un unico file di immagine.
- PDF (Pagina singola): viene creato un file PDF per ogni singola pagina.
- PDF (Multipagina): vengono combinate più pagine in un unico file PDF.

Oltre al normale formato PDF, è possibile specificare [PDF alta compress.], che riduce le dimensioni del file preservandone la leggibilità, o [PDF/A], che è conforme allo standard internazionale ed è adatto per l'archiviazione a lungo termine.

5. Per specificare il nome file, premere [Nome file] e inserirlo.

Il nome file viene creato combinando i seguenti tre elementi:



- Nome file: immettere la stringa da utilizzare all'inizio del nome file.
- Numero iniziale: immettere il numero iniziale di un numero di serie che verrà aggiunto alla fine di ciascun nome file quando si specifica un formato file che include una singola pagina per file.
- Agg.data e ora: selezionare questa casella di controllo per aggiungere "anno, mese, giorno, ora e minuto" in cui viene eseguita la scansione alla fine del nome file.

6. Specificare le impostazioni di scansione in base allo scopo dei dati acquisiti.

p. 155 "Acquisire un originale impostando la qualità e la densità più adatte"

7. Specificare la destinazione a cui inviare il documento acquisito e premere [Avvio].

↓ Nota

- È anche possibile incorporare nel file PDF le impostazioni di sicurezza e firma digitale e le informazioni di testo.
- Vedere "Acquisizione di un originale in formato PDF con impostazioni di sicurezza specificate" e "Acquisizione di un originale in formato PDF con dati di testo incorporati", Guida per l'utente (Versione completa).
- Durante la scansione dell'originale è necessario soddisfare alcuni requisiti per creare un file in formato PDF ad alta compressione.
- p. 302 "Elenco delle specifiche"
- È possibile modificare il numero di cifre in [Impost. Scanner] ► [Impostaz.invio] ► [Nr. di cifre per file a pagina singola].
- Vedere "Impostazioni di invio (Impostazioni scanner)", Guida per l'utente (Versione completa).

6. Document server

Memorizzazione dei documenti in Document server

È possibile memorizzare i documenti acquisiti dalla macchina in Document server.

È inoltre possibile memorizzarli utilizzando il driver della stampante.

Vedere "Salvataggio documenti da stampare nella macchina", Guida per l'utente (Versione completa).

★ Importante

- I documenti memorizzati in Document server vengono cancellati dopo tre giorni (72 ore) nella configurazione predefinita. Modificare le impostazioni in [Elim. auto. file in document server] per modificare entro quando i documenti vengono eliminati o per specificare di non eliminare i documenti automaticamente.
- Vedere "Modifica del periodo di salvataggio di Document server o indicazione di un periodo indefinito", Guida per l'utente (Versione completa).

1. Sulla schermata Home, premere [Document server].

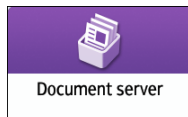

2. Sulla schermata di Document server, premere [Schermata scansione].

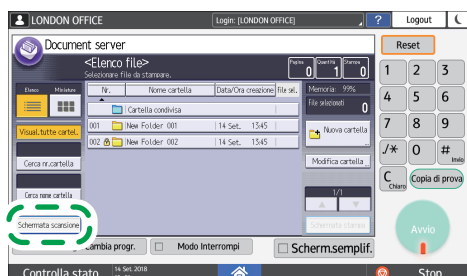

DZX233

3. Specificare la cartella per memorizzare i documenti, il nome del documento e altre impostazioni.

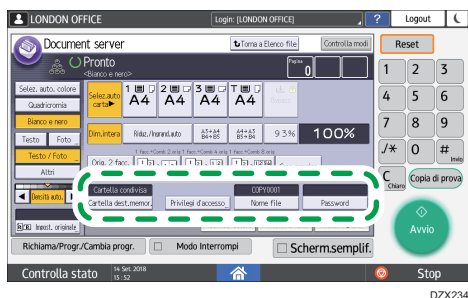

- **Cartella dest.memor.:** selezionare la "cartella condivisa" creata nella configurazione predefinita o la "cartella utente" creata dall'utente per memorizzare il documento.
Per selezionare una cartella utente, crearne una prima.
Vedere "Organizzazione Document server tramite cartelle", Guida per l'utente (Versione completa).
- **Nome utente:** specificare il nome utente visualizzato come proprietario del documento. Selezionare un utente dalla Rubrica o inserire il nome.
- **Nome file:** specificare il nome del documento acquisito. Se non si specifica il nome del file, sarà assegnato automaticamente un nome nel formato "COPY0001" o "COPY0002".
- **Password:** specificare la password richiesta per stampare il documento.

4. Posizionare l'originale.

Posizionare l'originale nello stesso modo della copiatrice.

Vedere "Posizionamento di un originale sullo scanner", Guida per l'utente (Versione completa).

5. Specificare le condizioni di acquisizione, quali il colore o il formato.

6. Premere [Avvio].

- Quando si posiziona l'originale sull'ADF, al termine dell'acquisizione dell'originale compare la schermata della lista delle cartelle.
- Quando si posiziona l'originale sul vetro di esposizione, premere [Fine scansione] al termine dell'acquisizione di tutti gli originali da stampare per visualizzare la schermata della lista delle cartelle.

Nota

- Quando la macchina acquisisce un documento in un formato che non può essere rilevato automaticamente, il documento viene memorizzato in un formato diverso.
- È possibile specificare se consentire o meno ad altri utenti di leggere o modificare il documento memorizzato.
- Vedere "Specifiche di privilegi di accesso per documenti memorizzati in Document server", Guida per l'utente (Versione completa).

- Se non si desidera eliminare i documenti memorizzati, impostare [Elim. auto. file in document server] su [Disattivo], quindi memorizzare i documenti. Se si seleziona [Specifica giorni] o [Specifica ore] dopo aver memorizzato dei documenti, questi non verranno eliminati. Verranno eliminati automaticamente soltanto i documenti memorizzati dopo una modifica dell'impostazione.

Stampa dei documenti in Document server

È possibile stampare i documenti memorizzati in Document server con le stesse impostazioni, modo colore, formato carta e altre impostazioni specificate quando i documenti sono stati acquisiti. È inoltre possibile modificare le impostazioni di stampa o specificare una pagina da stampare.

Nota

- È possibile stampare un documento in Document server usando Web Image Monitor.
- Vedere "Accesso ai documenti in Document server da un browser web", Guida per l'utente (Versione completa).

Stampare un documento con le impostazioni specificate durante l'acquisizione

Importante

- Quando si stampano due o più documenti alla volta, le impostazioni di stampa specificate per il primo documento vengono applicate anche a tutti gli altri documenti.
- Alcuni dei documenti selezionati potrebbero non essere stampati a causa della differenza di formato o di risoluzione.

1. Sulla schermata Home, premere [Document server].

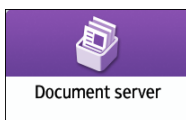

2. Sulla schermata di Document server, selezionare la cartella desiderata.

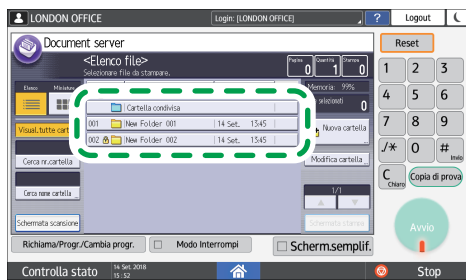

DZK236

Premere [Cerca nr.cartella] o [Cerca per nome cartella] per ricercare una cartella.

3. Selezionare il documento da stampare.

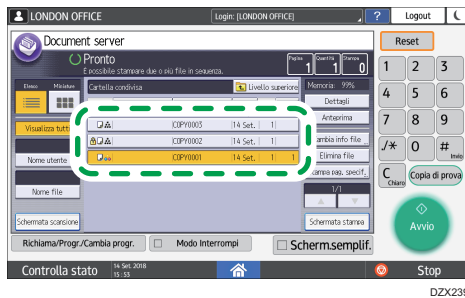

- Premere [Nome utente] o [Nome file] per ricercare un documento.
- Se il documento è protetto da password, inserire la password e premere [OK].
- Per stampare due o più copie, inserire la quantità usando i tasti numerici.
- Per stampare più documenti in una sola operazione, selezionare i documenti da stampare nel loro ordine di stampa. È possibile selezionare fino a 30 documenti.
- Dopo aver selezionato i documenti, è possibile confermare i documenti selezionati premendo [Ordine] per elencarli nell'ordine di stampa.

4. Premere [Avvio].

Nota

- Per interrompere la stampa, premere [Stop] ► [Interrompi stampa].
- Per modificare la quantità durante la stampa, premere [Stop], inserire la quantità, quindi premere [Continua stampa]. La quantità che può essere inserita dipende da quando si preme il tasto [Stop].

Modificare le impostazioni di stampa per stampare un documento

Importante

- Quando si selezionano due o più documenti di cui si desidera modificare le impostazioni di stampa, il primo documento conserva i contenuti modificati dopo la stampa. Il secondo documento e i documenti successivi non conservano i contenuti modificati, mantengono invece le impostazioni di quando sono stati acquisiti.

1. Sulla schermata Home, premere [Document server].

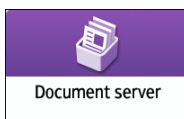

2. Sulla schermata di Document server, selezionare la cartella desiderata.

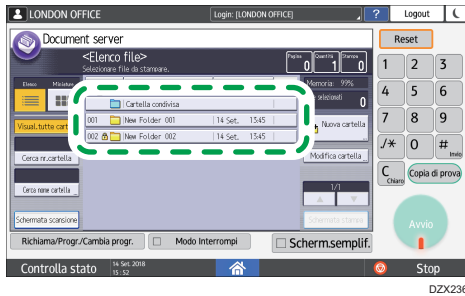

DZX236

3. Selezionare il documento da stampare.



DZX239

- Se il documento è protetto da password, inserire la password e premere [OK].
- Per stampare due o più copie, inserire la quantità usando i tasti numerici.

4. Premere [Schermata stampa].

5. Modificare le impostazioni di stampa.

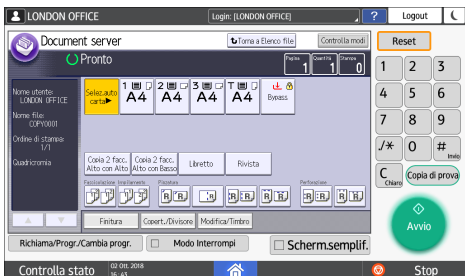

- Quando si specifica Fascicolazione/Fascicolazione ruotata, è possibile eseguire una stampa parziale di prova e procedere quindi alla stampa di quanto rimasto premendo [Copia prova].
- Premere [Torna a Elenco file] per ritornare alla schermata di selezione dei documenti.

6. Premere [Avvio].

Specificare una pagina da stampare

1. Sulla schermata Home, premere [Document server].

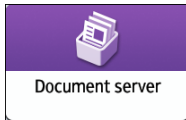

2. Sulla schermata di Document server, selezionare la cartella desiderata.

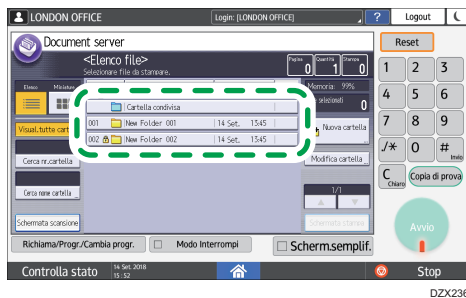

DZX236

3. Selezionare il documento da stampare e premere [Stampa pagina specificata].

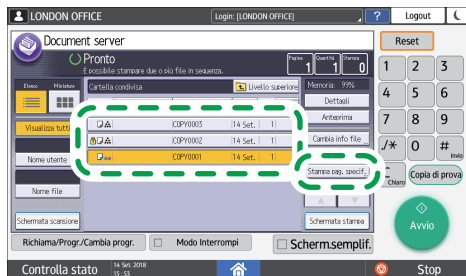

DZX241

- Se il documento è protetto da password, inserire la password e premere [OK].
- Per stampare due o più copie, inserire la quantità usando i tasti numerici.

4. Specificare la pagina da stampare.

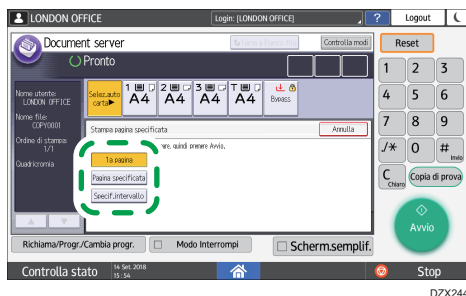

DZX244

- 1 a pagina: selezionare questa opzione per stampare solo la prima pagina. Quando si selezionano due o più documenti, viene stampata solo la prima pagina di ciascun documento.
- Pagina specificata: selezionare questa opzione per stampare la pagina specificata.
- Spec.interv.: inserire la pagina da cui inizia la stampa in [Numero iniziale] e la pagina in cui termina la stampa in [Numero finale].

5. Premere [Avvio].

7. Web Image Monitor

Utilizzo di Web Image Monitor

Web Image Monitor è una schermata che consente di verificare lo stato e le impostazioni della macchina nel computer.

Quando la macchina e un computer sono collegati in rete, è possibile accedere a Web Image Monitor inserendo l'indirizzo IP della macchina nella barra degli indirizzi del browser Web.

Accesso a Web Image Monitor

1. Inserire l'indirizzo IP della macchina nella barra degli indirizzi del browser Web.

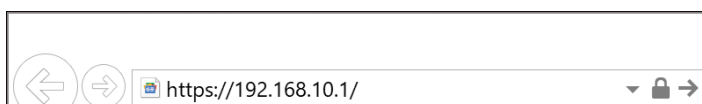

Esempio: l'indirizzo IP della macchina è "192.168.1.10"

- Se è specificato SSL
`https://192.168.1.10/`
- Se SSL non è specificato
`http://192.168.1.10/`

Se non si sa se SSL è specificato nella macchina, inserire l'indirizzo che inizia con "https". Se non è possibile eseguire la connessione, inserire l'indirizzo che inizia con "http".

Quando si inserisce l'indirizzo IPv4, non inserire "0" per ogni segmento. Se si inserisce "192.168.001.010", non è possibile accedere alla macchina.

2. Verificare lo stato o le impostazioni della macchina nella pagina principale di Web Image Monitor.

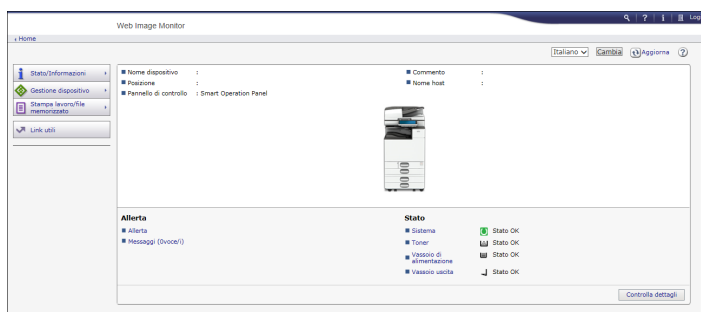

Vengono visualizzati lo stato della macchina e la quantità residua di materiali di consumo.

Per modificare le impostazioni, fare clic su [Login] nella parte superiore destra della schermata e inserire il nome utente e la password.

Browser Web consigliati

Windows	OS X/macOS
Internet Explorer 11 o successivo	Safari 3.0 o successivo
Firefox 10, 15 o successivo	Firefox 10, 15 o successivo
Google Chrome 19 o successivo	Google Chrome 19 o successivo
Microsoft Edge 20 o superiore	-

- È possibile utilizzare il software per la lettura dello schermo JAWS 7.0 o versioni successive in Internet Explorer.

Nota

- Se si utilizza un server DNS o WINS, è possibile utilizzare il nome host al posto dell'indirizzo IP per connettersi al server.
- Quando la schermata risulta distorta o il funzionamento è instabile, assicurarsi di aver attivato JavaScript o l'utilizzo dei cookies nel computer.
- Quando si utilizza il nome host in Windows Server 2008 o versioni successive in ambiente IPv6, risolvere il nome host nel server DNS esterno. Non è possibile utilizzare il file host.
- Quando si specificano le impostazioni da Web Image Monitor, non accedere alla macchina attraverso il pannello di controllo. Il valore di impostazione potrebbe non essere riflesso.

Cosa è possibile fare in Web Image Monitor

Gli elementi e le impostazioni visualizzati in Web Image Monitor dipendono da se è stato o meno effettuato l'accesso alla macchina.

- Accesso non eseguito
Vengono visualizzati lo stato, le impostazioni e lo stato dei lavori della macchina. È possibile visualizzare le impostazioni della macchina, ma non è possibile modificarle.
- Accesso eseguito (come utente)
Accedere come utente registrato nella rubrica. Gli utenti possono intervenire nei lavori che hanno eseguito e modificare parte delle impostazioni della macchina.
- Accesso eseguito (come amministratore)
L'amministratore può modificare tutte le impostazioni della macchina.

Cosa è possibile fare

Funzione	Accesso non eseguito	Utente	Amministratore
Stato della macchina	✓	✓	✓
Impostazioni della macchina	✓*1	✓*1	✓
Modifica impostazioni macchina	-	✓*1	✓
Elenco lavori	✓	✓	✓
Cronologia lavori	✓	✓	✓
Accesso alla rubrica	-	✓	✓
Operazioni file in Document server	✓	✓	✓
Impostazioni di rete	-	✓*1	✓
Modifica impostazioni di rete	-	✓*1	✓
Annullamento stampa	-	-	✓
Impostazioni di sicurezza	-	-	✓

✓: Disponibile -: Non disponibile

*1 Dipende dalle impostazioni dell'amministratore

Schermata Web Image Monitor

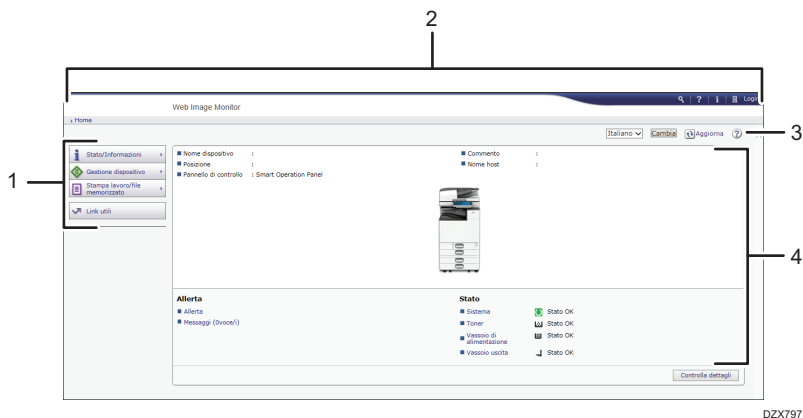

1. Menu

Sono visualizzate le seguenti voci di menu.

- Stato/Informazioni: Visualizza lo stato della macchina, la configurazione delle opzioni, il contatore e lo stato dei lavori.
- Gestione dispositivo: Gestisce le impostazioni della macchina e la rubrica.
- Stampa lavoro/file memorizzato: Esegue operazioni sui file memorizzati nel driver della stampante o nel document server.
- Link utili: Visualizza il collegamento all'URL preferito.

2. Intestazione

Nella parte superiore destra della schermata viene visualizzata un'icona di collegamento alla schermata di accesso. Vengono visualizzati anche la Guida, le informazioni sulla versione e i pulsanti di ricerca per parole chiave.

3. Aggiorna/Guida

 (Aggiorna): Aggiorna le informazioni nell'area di lavoro.

 (Guida): Visualizza o scarica il contenuto del file della Guida.

4. Area principale

Vengono visualizzati lo stato e le impostazioni della macchina.



Specificare la Guida di Web Image Monitor



La Guida di Web Image Monitor descrive la funzione delle voci di impostazione. Quando si utilizza la Guida per la prima volta, è possibile selezionare se utilizzare la Guida in modalità in linea o se scaricare il file della Guida.

Visualizza guida online adesso

È possibile esplorare la Guida più recente di Web Image Monitor in Internet.

Scaricare il file della Guida

È possibile scaricare la Guida di Web Image Monitor sul computer ed esplorarla. Quando il file della Guida scaricato viene memorizzato nel server Web e viene assegnato al pulsante della Guida ( ) , è possibile visualizzare la Guida senza collegarsi a Internet.

Per assegnare il file della Guida scaricato al pulsante della Guida ( ), specificare il percorso al file della Guida seguendo la procedura qui riportata.

1. Accedere a Web Image Monitor come Amministratore.

2. Fare clic sul pulsante della Guida (? ?) nella parte superiore destra della schermata.

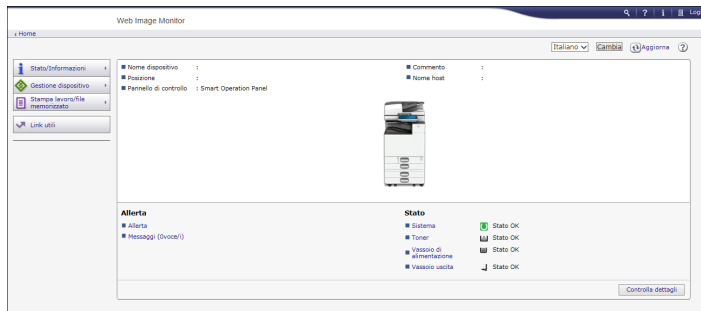

3. Selezionare il sistema operativo e la lingua, quindi fare clic su [Download].
4. Estrarre il file zip scaricato e salvarlo nel server Web.
5. Fare clic su [Configurazione] nel menu "Gestione dispositivo" in Web Image Monitor.
6. Fare clic su [Pagina Web] nella categoria "Pagina Web".
7. Inserire il percorso al file della Guida salvato nel server Web in "URL" alla voce "Impostare l'URL della Guida".

Ad esempio, quando l'URL del file della Guida è "http://a.b.c.d/HELP/JA/index.html", inserire "http://a.b.c.d/HELP/".

8. Fare clic su [OK].
9. Al termine della procedura, chiudere la sessione e terminare Web Image Monitor.

8. Aggiunta di carta e toner

Caricamento carta nel vassoio carta

Il metodo di caricamento della carta varia per ogni tipo di vassoio.

AVVERTIMENTO

- Quando si carica la carta, fare attenzione a non incastrare o ferirsi le dita.

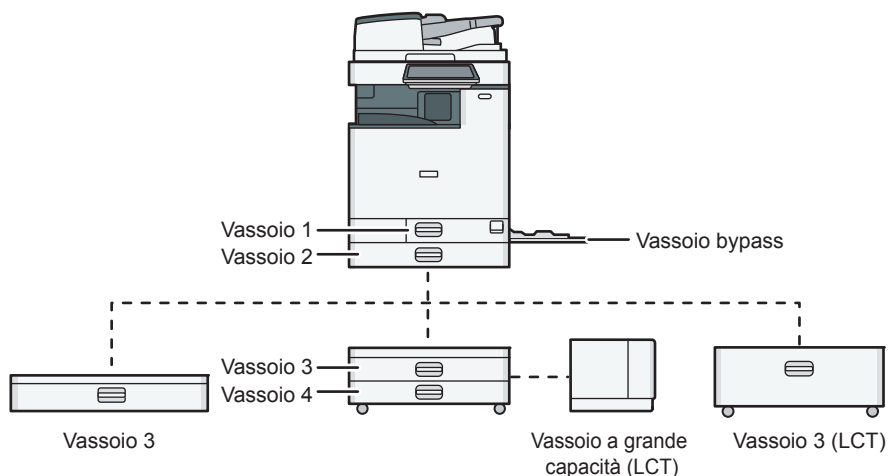

- Prima di caricare la carta in un vassoio, verificare il formato e il tipo di carta che è possibile caricare in quel vassoio e verificare il formato carta rilevato automaticamente.
p. 190 "Tipi e formati carta consigliati"
- Quando si carica carta di un formato non rilevato automaticamente, specificare il formato carta in [Impostaz.vass.carta] di [Impostazioni].
p. 188 "Specificare il formato carta che non viene rilevato automaticamente"
- Per caricare carta sottile, carta spessa o altra carta speciale, specificare il tipo di carta o lo spessore in [Impostaz.vass.carta] di [Impostazioni].
Vedere "Impostazioni del vassoio carta", Guida per l'utente (Versione completa).
- Quando si carica carta in un vassoio contenente pochi fogli, è possibile che più fogli vengano alimentati contemporaneamente dal vassoio. Togliere tutti i fogli, smazzarli e caricarli nuovamente.
- Si potrebbe udire un rumore di carta sfregata. Questo non è un guasto.

Caricamento della carta nei vassoi da 1 a 4

Regolare le guide laterali e la guida posteriore in base al formato carta. Quando si carica carta di formato superiore ad A3, modificare anche la posizione della guida laterale ausiliaria.

★ Importante

- Non impilare la carta oltre l'indicatore del limite massimo. Se si carica carta oltre il segno di limite, le immagini stampate potrebbero risultare oblique oppure potrebbero verificarsi inceppamenti.

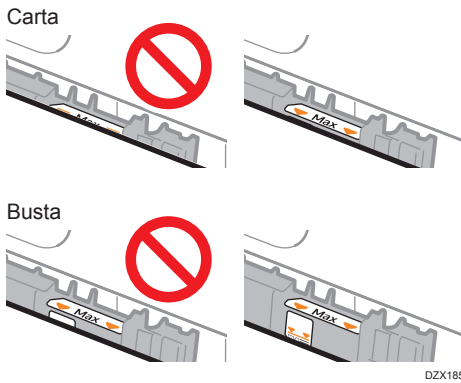

Caricare la carta in tutti i vassoi nella stessa maniera. Nell'esempio che segue viene utilizzato il vassoio 2.

1. Estrarre il vassoio con delicatezza.

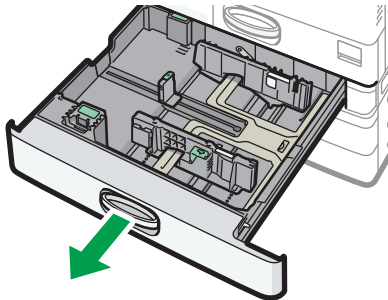

2. Tenere premuta la leva di rilascio e far scorrere le guide laterali verso l'esterno.

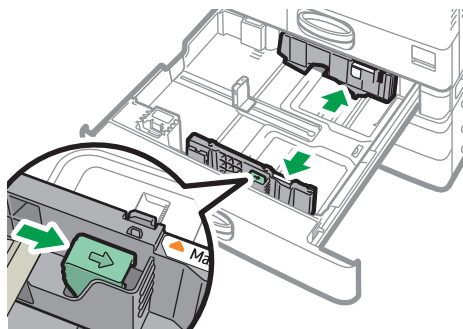

DZW133

3. Per caricare carta di formato superiore ad A3, estrarre completamente il vassoio, quindi modificare le posizioni delle due guide laterali ausiliarie.

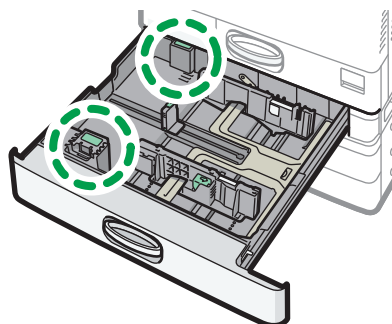

DZW186

1. Premere la parte concava per flettere la guida laterale ausiliaria (1), dopodiché estrarla dal vassoio (2).

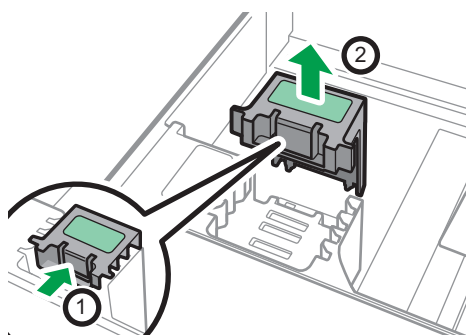

DZW134

2. Inserire la guida laterale ausiliaria nella scanalatura corrispondente al formato carta da utilizzare.

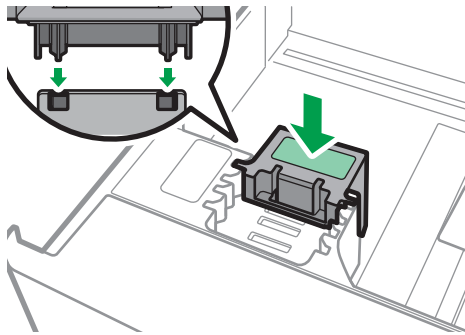

* 1 La guida laterale ausiliaria non è necessaria per caricare carta di formato B4.
Modificare la posizione della guida laterale ausiliaria posta sul retro allo stesso modo.

4. Premere la leva di rilascio e far scorrere la guida posteriore verso l'esterno.

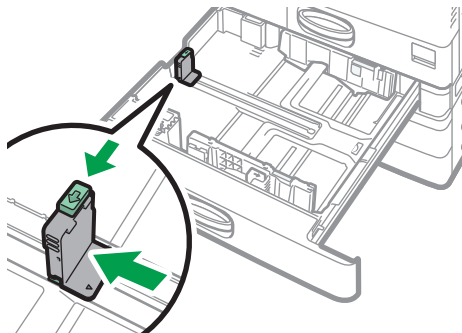

Se la guida posteriore è bloccata dal fermo, ruotare la vite di fissaggio del fermo di 90 gradi in senso antiorario con una moneta o un oggetto simile per rimuovere il fermo.

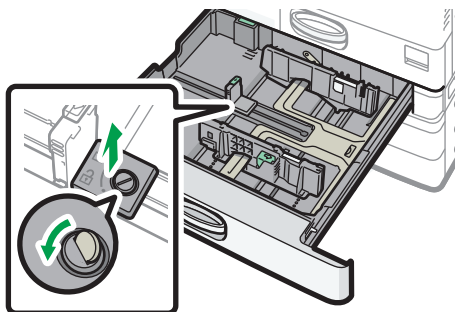

5. Allineare la carta e caricarla con il lato da stampare rivolto verso l'alto.

Smazzare i fogli prima di caricarli per evitare che più fogli rimangano attaccati gli uni agli altri e vengano alimentati contemporaneamente.

Non impilare la carta oltre l'indicatore del limite massimo.

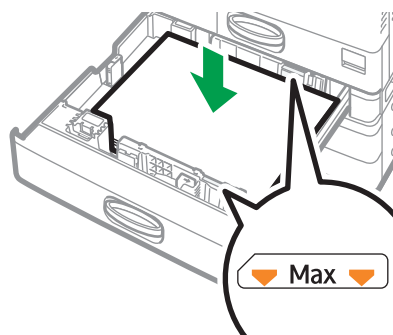

DZW137

6. Tenendo premuta la leva di rilascio, adattare le guide laterali e la guida posteriore al formato carta.

Non lasciare spazi tra la carta e le guide.

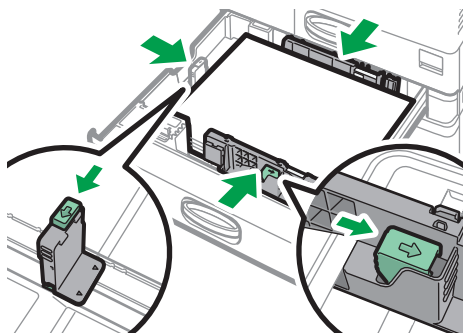

DZW138

Per fissare la guida posteriore, inserire le due sporgenze del fermo nei fori della guida posteriore, quindi serrare la vite di fissaggio facendola ruotare di 90 gradi in senso orario con una moneta o un oggetto simile.

- Se la guida posteriore non viene fissata, posizionare il fermo come mostrato in figura, quindi ruotare la vite di fissaggio di 90 gradi in senso orario con una moneta o un oggetto simile.

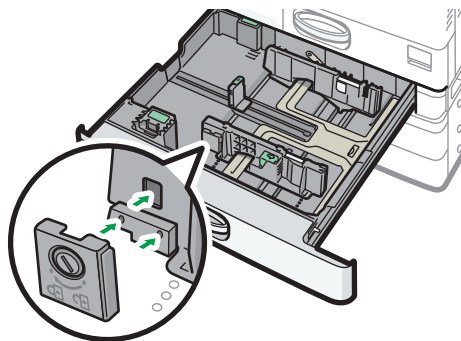

DZW184

7. Spingere con cautela il vassoio nella posizione originale.

Per riportare nella posizione originale un vassoio che è stato completamente estratto, spingerlo correttamente verso l'interno. Se il vassoio carta viene danneggiato, possono verificarsi inceppamenti. Inoltre, se il vassoio viene spinto forzatamente, la guida laterale potrebbe spostarsi.

↓ Nota

- Il vassoio 1 non è dotato di funzione di rilevamento automatico del formato carta. Specificare il formato carta da utilizzare nel pannello di controllo.
- p. 188 "Specificare il formato carta che non viene rilevato automaticamente"
- È possibile caricare le buste nei vassoi da 2 a 4.
- p. 204 "Orientamento della busta e stato consigliato"

Caricare la carta nel vassoio bypass

Per caricare carta di formato che non è possibile caricare nei vassoi da 1 a 4, ad esempio pellicole trasparenti e carta da etichette (etichette adesive), utilizzare il vassoio bypass.

Il numero massimo di fogli che è possibile caricare nel vassoio bypass dipende dal tipo di carta.

p. 190 "Tipi e formati carta consigliati"

★ Importante

- **Non impilare la carta oltre l'indicatore del limite massimo. Se si carica la carta oltre il segno di limite, l'immagine stampata potrebbe risultare obliqua oppure potrebbero verificarsi inceppamenti.**

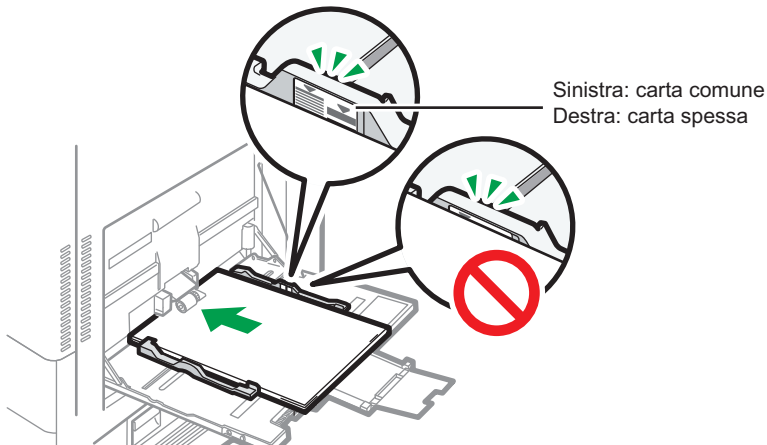

DZX190

1. Aprire il vassoio bypass.

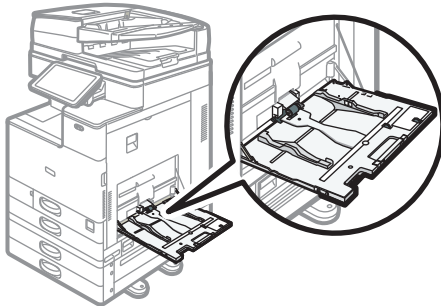

DZW117

Quando si carica carta di dimensioni superiori al vassoio bypass (più lunga del formato A4 con orientamento orizzontale), estrarre la prolunga.

2. Caricare la carta con il lato di stampa rivolto verso il basso e spingerla leggermente finché si sente un bip.

Smazzare i fogli prima di caricarli per evitare che più fogli rimangano attaccati gli uni agli altri e vengano alimentati contemporaneamente.

Quando si caricano buste, cartoline o carta intestata, verificare l'orientamento, il lato di stampa e il lato posteriore oppure la posizione delle alette.

- p. 204 "Orientamento della busta e stato consigliato"
- p. 207 "Caricamento di carta a orientamento fisso o carta a due facciate"

3. Allineare le guide della carta al formato corretto.

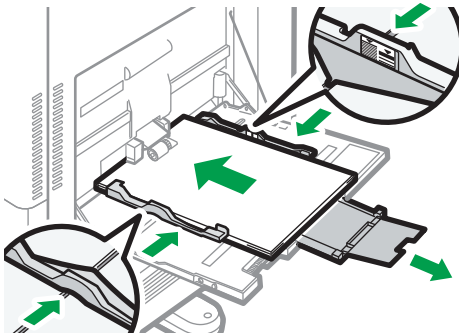

DZW139

Nota

- Per caricare carta nel vassoio bypass è preferibile orientarla in direzione .

Caricare la carta nel vassoio guida carta banner

1. **Girare la manopola in senso orario fino a quando il contrassegno triangolare non è allineato con quello di sblocco.**

Fare attenzione a non urtare il vassoio guida carta banner con la mano mentre si ruota la manopola.

Se non si riesce a ruotare la manopola, ruotarla spingendo il vassoio guida carta banner verso la macchina.

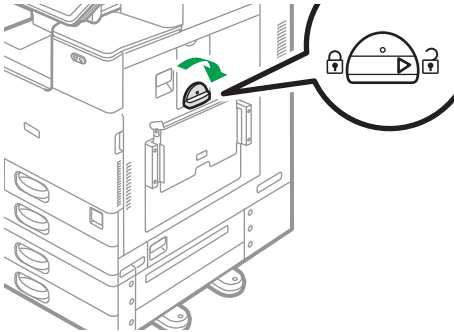

DZC911

2. **Afferrare la maniglia con una mano tenendo la parte posteriore del vassoio bypass con l'altra, quindi aprire lentamente il vassoio bypass.**

Aprire il vassoio bypass fino a quando è parallelo al pavimento.

Se si desidera caricare carta con larghezza orizzontale di 148–457,2 mm (5,83–18,00 pollici), procedere al passaggio 4.

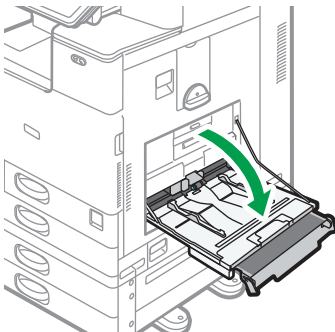

DZC912

3. Sollevare il vassoio guida carta banner, quindi inserirlo nel vassoio bypass fino a quando risulta stabile.

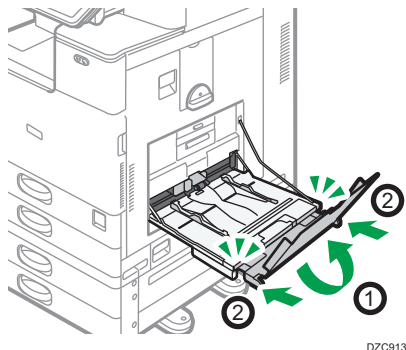

4. Caricare la carta rivolta verso il basso fin quando si sente un segnale acustico.
5. Allineare le guide della carta al formato corretto.

Se le guide non sono a filo della carta da copia, le immagini potrebbero apparire oblique o potrebbero verificarsi inceppamenti.

Quando si desidera caricare carta con larghezza orizzontale di 148–900,0 mm (5,83-35,5 pollici), procedere al passaggio 7.

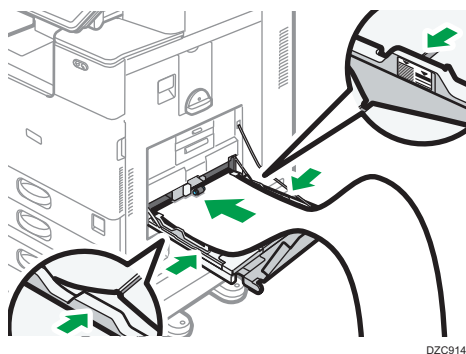

6. Aprire il vassoio secondario, quindi sollevare il vassoio guida carta banner minore.

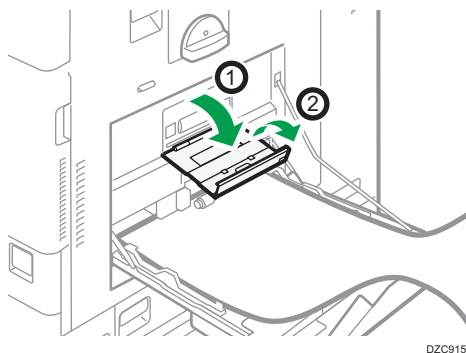

7. Posizionare il bordo anteriore della carta in base al formato.

- Se si utilizza carta con larghezza orizzontale di 1.200 mm (47,3 pollici), arricciare la carta in modo che il bordo anteriore tocchi il vassoio guida carta banner minore.

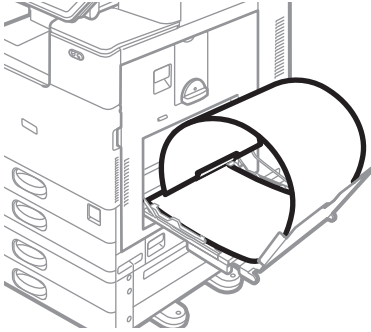

DZC916

- Se si desidera utilizzare carta con larghezza orizzontale di 900 mm (35,5 pollici), arricciare la carta in modo che il bordo anteriore tocchi i lati della macchina.

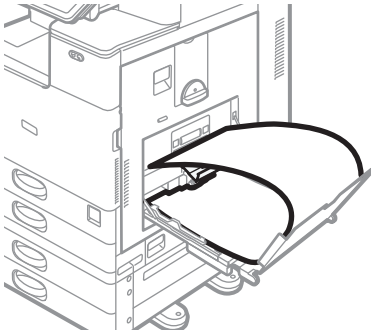

DZC917

- Se si desidera utilizzare carta con larghezza orizzontale di 457,2–900 mm (18,00-35,5 pollici), posizionare la carta in modo che il bordo anteriore fuoriesca dal vassoio guida carta banner.

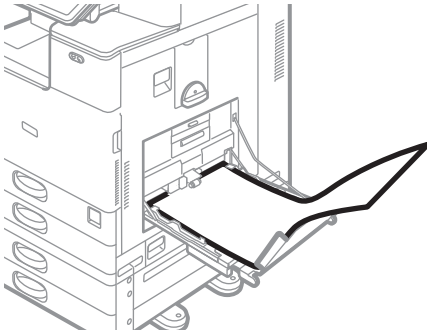

DZC918

- Se si desidera utilizzare carta con larghezza orizzontale di 148–457,2 mm (5,83–18,00 pollici), posizionare la carta secondo le modalità di caricamento nel vassoio bypass.

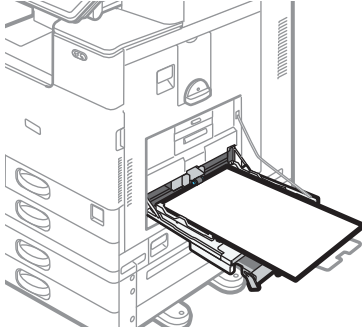

DZC919

Nota

- È possibile caricare fino a 10 fogli con larghezza orizzontale di 457,2–1.260 mm (18,00–49,60 pollici) nel vassoio guida carta banner. Se si desidera caricare più fogli nel vassoio guida carta banner, separarli singolarmente prima di caricarli.
- Se [Suono notifica] è impostato su [Nessun suono], non verrà emesso nessun suono in caso di caricamento di carta nel vassoio guida carta banner.

Chiudere il vassoio guida carta banner

1. Rimuovere eventuale carta caricata.
2. Piegarlo il vassoio secondario verso l'alto.
3. Fare scorrere le guide carta verso l'esterno fino a raggiungere la larghezza massima.
4. Piegarlo il vassoio guida carta banner verso l'alto.
5. Afferrare la maniglia con una mano tenendo la parte posteriore del vassoio bypass con l'altra, quindi chiudere lentamente il vassoio bypass.
6. Ruotare la manopola in senso antiorario fino ad allineare il contrassegno triangolare con quello di blocco.

Caricamento della carta nel vassoio 3 (LCT)

Nel vassoio 3 (LCT) è possibile caricare esclusivamente carta con orientamento orizzontale. Per impostare carta di formato 81/2 × 11 contattare il servizio assistenza.

- È possibile caricare carta sia sul lato sinistro che sul lato destro del vassoio.

- La carta caricata sul lato destro del vassoio 3 (LCT) viene alimentata nella macchina. Quando la carta nel lato destro del vassoio 3 (LCT) è esaurita, la carta presente sul lato sinistro viene automaticamente trasferita sul lato destro e la macchina continua ad alimentare la carta.
- Durante la stampa dal vassoio 3 (LCT), è possibile estrarre il lato sinistro del vassoio e caricare nuova carta.

★ Importante

- Quando la carta nel lato destro del vassoio 3 (LCT) è esaurita, la carta presente sul lato sinistro viene automaticamente trasferita sul lato destro. Non estrarre il vassoio 3 (LCT) finché si sente rumore di carta in movimento.

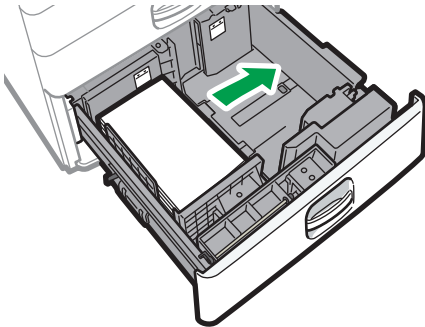

DZW120

1. Estrarre il vassoio 3 (LCT) facendo attenzione.

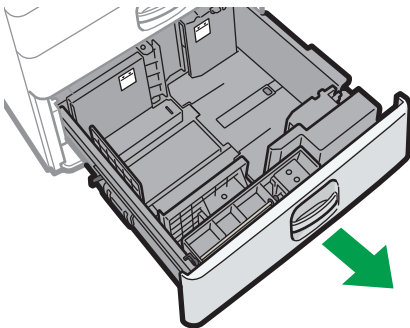

DZW135

2. Allineare la carta e caricarla con il lato da stampare rivolto verso l'alto.

Smazzare i fogli prima di caricarli per evitare che più fogli rimangano attaccati gli uni agli altri e vengano alimentati contemporaneamente.

Per impilare la carta a destra, allineare l'angolo destro della carta all'angolo destro del vassoio. Per impilare la carta a sinistra, allineare il bordo sinistro della carta al bordo sinistro del vassoio.

Non impilare la carta oltre l'indicatore del limite massimo.

Quando è possibile estrarre l'intero vassoio

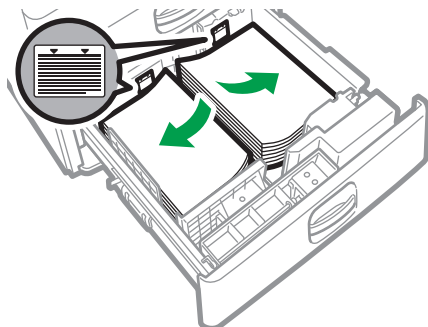

DZW140

Quando è possibile estrarre metà vassoio

Caricare 30 fogli di carta o più nella metà sinistra del vassoio.

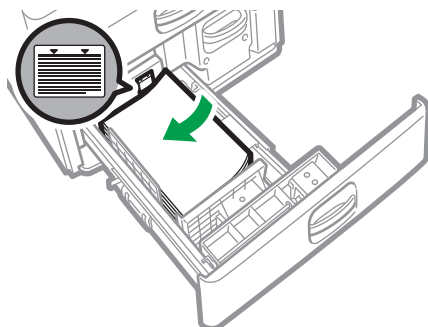

DZW141

3. Spingere fino in fondo il vassoio 3 (LCT) con attenzione.

Caricamento della carta nel vassoio a grande capacità (LCT)

Il vassoio a grande capacità (LCT) utilizza esclusivamente carta di formato A4 con orientamento verticale. Per impostare carta di formato B5 o $8\frac{1}{2} \times 11$, contattare il servizio assistenza.

1. Aprire lo sportello del vassoio a grande capacità (LCT).

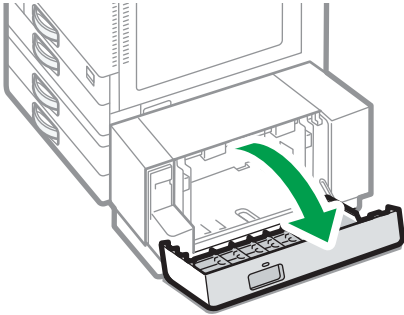

DZW145

2. Allineare i fogli e caricarli con il lato di stampa rivolto verso il basso.

Smazzare i fogli prima di caricarli per evitare che più fogli rimangano attaccati gli uni agli altri e vengano alimentati contemporaneamente.

Non impilare la carta oltre l'indicatore del limite massimo.

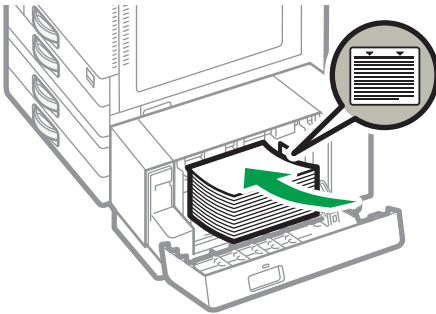

DZW146

3. Chiudere lo sportello del vassoio a grande capacità (LCT).

Specificare il formato carta che non viene rilevato automaticamente

Per caricare carta nel vassoio 1 o per caricare carta di formato non automaticamente rilevato nei vassoi da 2 a 4, specificare il formato carta nel pannello di controllo.

1. Sulla schermata Home premere [Impostazioni].



2. Premere [Impostaz.vass.carta].

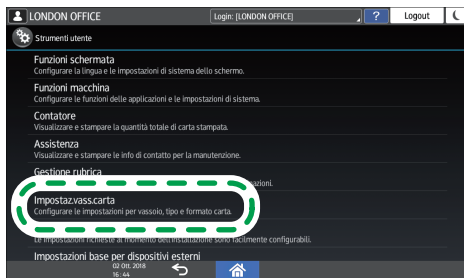

DZX121

3. Selezionare il formato carta specificato in "Impostazione formato carta" del vassoio con la carta caricata.

Scegliere da [Formato carta vassoio: Vassoio 1] a [Formato carta vassoio: Vassoio 4] o [Formato carta bypass stampante].

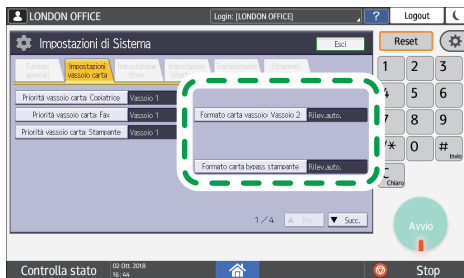

DZX122

4. Selezionare il formato carta da caricare.



5. Premere [OK].

6. Al termine della configurazione, premere [Home] (Home icon).

Nota

- Per utilizzare carta rilevabile automaticamente dopo aver utilizzato carta non rilevabile automaticamente, ripristinare l'impostazione di rilevamento automatico. Per ripristinare il rilevamento automatico, caricare nuovamente la carta, eseguire i passaggi da 1 a 4, selezionare [Rilev.auto.] e premere [OK].





Tipi e formati carta consigliati

I formati e i tipi di carta consigliati per ciascun vassoio sono descritti di seguito.





Nota











- In caso di alimentazione di fogli multipli, smazzarli accuratamente oppure caricarli uno alla volta usando il vassoio bypass.
- Quando si caricano i seguenti tipi di carta, è possibile sentire un ronzio. Ciò non influisce sulle prestazioni.
 - Pellicola trasparente
 - Carta traslucida
 - Cartoline
- La velocità di stampa potrebbe essere inferiore a seconda del tipo e del formato carta.





Vassoio 1

Tipo e grammatura carta	Formato carta	Capacità carta
60–300 g/m ² (16 lb. Alta qualità – 110 lb. Copertina) Carta comune 1–Carta spessa 4	 Regione A A4   Regione B 8 ¹ / ₂ × 11 	550 fogli

Vassoio 2

Tipo e grammatura carta	Formato carta	Capacità carta
<p>60–300 g/m² (16 lb. Alta qualità – 110 lb. Copertina)</p> <p>Carta comune 1–Carta spessa 4</p>	<p>Formati carta che è possibile rilevare automaticamente*¹:</p> <p> Regione A</p> <p>A3□, A4□□, A5□, B4 JIS□, B5 JIS□□, 8¹/₂ × 11□, SRA3□</p> <p> Regione B</p> <p>A4□, A5□, B5 JIS□, 11 × 17□, 8¹/₂ × 14□, 8¹/₂ × 11□□, 7¹/₄ × 10¹/₂□, 12 × 18□, 8¹/₂ × 13²/₅□</p>	<p>550 fogli</p>
<p>60–300 g/m² (16 lb. Alta qualità – 110 lb. Copertina)</p> <p>Carta comune 1–Carta spessa 4</p>	<p>Selezionare il formato carta dal menu Impostaz.vass.carta*¹:</p> <p> Regione A</p> <p>A5□, A6□, B6 JIS□, 11 × 17□, 8¹/₂ × 14□, 8¹/₂ × 13□, 8¹/₂ × 11□, 8¹/₄ × 14□, 8¹/₄ × 13□, 8 × 13□, 8 × 10□, 7¹/₄ × 10¹/₂□□, 5¹/₂ × 8¹/₂□, 8K□, 16K□, 12 × 18□, 11 × 15□, 10 × 14□, 8¹/₂ × 13²/₅□</p> <p> Regione B</p> <p>A3□, A4□, A5□, A6□, B4 JIS□, B5 JIS□, B6 JIS□, 8¹/₂ × 13□, 8¹/₄ × 14□, 8¹/₄ × 13□, 8 × 13□, 8 × 10□, 7¹/₄ × 10¹/₂□, 5¹/₂ × 8¹/₂□, 8K□, 16K□□, 11 × 15□, 10 × 14□, SRA3□</p>	<p>550 fogli</p>

Tipo e grammatura carta	Formato carta	Capacità carta
60–300 g/m ² (16 lb. Alta qualità – 110 lb. Copertina) Carta comune 1–Carta spessa 4	Formato personalizzato *2 *3:  Regione A Verticale: 90,0-320,0 mm Orizzontale: 148,0-457,2 mm  Regione B Verticale: 3,55-12,59 pollici Orizzontale: 5,83-18,00 pollici	550 fogli
Buste	Selezionare il formato carta usando il menu Impostaz.vass.carta: $4\frac{1}{8} \times 9\frac{1}{2}$  , $3\frac{7}{8} \times 7\frac{1}{2}$   , Busta C5  , Busta C6   , Busta DL 	<ul style="list-style-type: none"> • : 50 fogli • : Doppia aletta: 15 fogli Aletta singola: 25 fogli











*1 Regolare le guide laterali di supporto prima di caricare carta B4 JIS , A3 , SRA3 , 11 × 17 , o 12 × 18 .

*2 Impostare le guide laterali di supporto su SRA3  prima di caricare carta con lunghezza verticale di 297 mm o superiore e lunghezza orizzontale superiore a 335 mm.

*3 Se si carica carta lunga oltre 304,8 mm (12,0 pollici) nei vassoi 2-4, accertarsi che sia larga al massimo 450 mm (17,8 pollici).

Vassoi carta inferiori (vassoi 3, 4)

Tipo e grammatura carta	Formato carta	Capacità carta
<p>60–300 g/m² (16 lb. Alta qualità – 110 lb. Copertina)</p> <p>Carta comune 1–Carta spessa 4</p>	<p>Formati carta che è possibile rilevare automaticamente*¹:</p> <p> Regione A</p> <p>A3[□], A4^{□□}, A5[□], B4 JIS[□], B5 JIS^{□□}, 8¹/₂ × 11[□], SRA3^{□*2}</p> <p> Regione B</p> <p>A4[□], A5[□], B5 JIS[□], 11 × 17[□], 8¹/₂ × 14[□], 8¹/₂ × 11[□], 7¹/₄ × 10¹/₂[□], 12 × 18^{□*2}, 8¹/₂ × 13²/₅[□]</p>	<p>550 fogli</p>
<p>60–300 g/m² (16 lb. Alta qualità – 110 lb. Copertina)</p> <p>Carta comune 1–Carta spessa 4</p>	<p>Selezionare il formato carta dal menu Impostaz.vass.carta*¹:</p> <p> Regione A</p> <p>A5[□], A6[□], B6 JIS[□], 11 × 17[□], 8¹/₂ × 14[□], 8¹/₂ × 13[□], 8¹/₂ × 11[□], 8¹/₄ × 14[□], 8¹/₄ × 13[□], 8 × 13[□], 8 × 10[□], 7¹/₄ × 10¹/₂^{□□}, 5¹/₂ × 8¹/₂[□], 8K[□], 16K^{□□}, 12 × 18^{□*2}, 11 × 15[□], 10 × 14[□], 8¹/₂ × 13²/₅[□]</p> <p> Regione B</p> <p>A3[□], A4[□], A5[□], A6[□], B4 JIS[□], B5 JIS[□], B6 JIS[□], 8¹/₂ × 13[□], 8¹/₄ × 14[□], 8¹/₄ × 13[□], 8 × 13[□], 8 × 10[□], 7¹/₄ × 10¹/₂[□], 5¹/₂ × 8¹/₂[□], 8K[□], 16K^{□□}, 11 × 15[□], 10 × 14[□], SRA3^{□*2}</p>	<p>550 fogli</p>

Tipo e grammatura carta	Formato carta	Capacità carta
60–300 g/m ² (16 lb. Alta qualità – 110 lb. Copertina) Carta comune 1–Carta spessa 4	Formato personalizzato *3 *4:  Regione A Verticale: 90,0-320,0 mm Orizzontale: 148,0-457,2 mm  Regione B Verticale: 3,55-12,59 pollici Orizzontale: 5,83-18,00 pollici	550 fogli
Buste	Selezionare il formato carta usando il menu Impostaz.vass.carta: 4 ¹ / ₈ × 9 ¹ / ₂  , 3 ⁷ / ₈ × 7 ¹ / ₂   , Busta C5  , Busta C6  , Busta DL 	<ul style="list-style-type: none"> • : 50 fogli • : Doppia aletta: 15 fogli Aletta singola: 25 fogli



*1 Regolare le guide laterali di supporto prima di caricare carta B4 JIS , A3 , SRA3 , 11 × 17 , o 12 × 18 .

















*2 Ci sono delle linee che indicano questi formati carta sulle etichette applicate ai vassoi carta inferiori, tuttavia non è prevista la descrizione del formato per questi formati carta.

*3 Se si carica carta lunga oltre 304,8 mm (12,0 pollici) nei vassoi 2-4, accertarsi che sia larga al massimo 450 mm (17,8 pollici).

*4 Impostare le guide laterali di supporto su SRA3  prima di caricare carta con lunghezza verticale di 297 mm o superiore e lunghezza orizzontale superiore a 335 mm.

Vassoio bypass

Tipo e grammatura carta	Formato carta	Capacità carta
<p>52–300 g/m² (14 lb. Alta qualità - 110 lb. Copertina) Carta sottile-Carta spessa 4</p>	<p>Formati carta che è possibile rilevare automaticamente:</p> <p> Regione A</p> <p>A3□, A4□□, A5□□, A6□, B4 JIS□, B5 JIS□□, B6 JIS□, SRA3□</p> <p> Regione B</p> <p>A5□, B5 JIS□, 11 × 17□, 8¹/₂ × 11□□, 5¹/₂ × 8¹/₂ □, 12 × 18□, SRA3□</p>	<ul style="list-style-type: none"> • 100 fogli (fino a 10 mm di altezza) • Carta spessa 1: 40 fogli • Carta spessa 2–Carta spessa 3: 20 fogli • Carta spessa 4: 16 fogli
<p>52–300 g/m² (14 lb. Alta qualità - 110 lb. Copertina) Carta sottile-Carta spessa 4</p>	<p>*1</p> <p> Regione A</p> <p>11 × 17□, 8¹/₂ × 14□, 8¹/₂ × 13□, 8¹/₂ × 11□□, 8¹/₄ × 14□, 8¹/₄ × 13□, 8 × 13□, 8 × 10□,</p> <p>7¹/₄ × 10¹/₂□□, 5¹/₂ × 8¹/₂□, 8K□, 16K□□, 12 × 18□, 11 × 15□, 10 × 14□, SRA4□□, 8¹/₂ × 13²/₅□</p> <p> Regione B</p> <p>A3□, A4□□, A5□, A6□, B4 JIS□, B5 JIS□, B6 JIS□, 8¹/₂ × 14□, 8¹/₂ × 13□, 8¹/₄ × 14□, 8¹/₄ × 13□, 8 × 13□, 8 × 10□,</p> <p>7¹/₄ × 10¹/₂□□, 8K□, 16K□□, 11 × 15□, 10 × 14□, SRA4□□, 8¹/₂ × 13²/₅□</p>	<ul style="list-style-type: none"> • 100 fogli (fino a 10 mm di altezza) • Carta spessa 1: 40 fogli • Carta spessa 2–Carta spessa 3: 20 fogli • Carta spessa 4: 16 fogli









Tipo e grammatura carta	Formato carta	Capacità carta
52–300 g/m ² (14 lb. Alta qualità - 110 lb. Copertina) Carta sottile-Carta spessa 4	Formato personalizzato *1:  Regione A Verticale: 90,0-320,0 mm Orizzontale: 148,0-457,2 mm *2  Regione B Verticale: 3,55-12,59 pollici Orizzontale: 5,83-18,00 pollici *2	<ul style="list-style-type: none"> • 100 fogli (fino a 10 mm di altezza) • Carta spessa 1: 40 fogli • Carta spessa 2–Carta spessa 3: 20 fogli • Carta spessa 4: 16 fogli
Lucidi	A4  , 8 1/2 × 11 	50 fogli
Carta traslucida	A3  , A4  , B4 JIS  , B5 JIS 	1 foglio
Carta per etichette (etichette adesive)	B4 JIS  , A4 	30 fogli
Buste	*1 4 1/8 × 9 1/2  , 3 7/8 × 7 1/2   , Busta C5  , Busta C6   , Busta DL 	10 fogli

*1 Specificare il formato carta.

- Utilizzare la funzione di copia.
p. 65 "Procedura base per la copia dei documenti"
- Utilizzare la funzione stampante.
p. 121 "Procedura di base per la stampa dei documenti"











*2 Nella modalità stampante o fax, la lunghezza orizzontale massima del formato personalizzato è 1.260 mm (49,60 pollici). Per stampare su carta con lunghezza orizzontale di 600–1.260 mm (23,62–49,60 pollici), contattare il servizio assistenza. Per caricare carta con lunghezza orizzontale di 600 mm (23,62 pollici) o superiore nel vassoio bypass, la carta deve avere una larghezza verticale di 305 mm (12,1 pollici) o inferiore.

Vassoio 3 (LCT)

Tipo e grammatura carta	Formato carta	Capacità carta
52–300 g/m ² (14 lb. Alta qualità - 110 lb. Copertina) Carta sottile-Carta spessa 4	 Regione A A4   Regione B 8 1/2 × 11 	1000 fogli × 2
52–300 g/m ² (14 lb. Alta qualità - 110 lb. Copertina) Carta sottile-Carta spessa 4	*1  Regione A 8 1/2 × 11   Regione B A4 	1000 fogli × 2

*1 Per caricare carta di uno dei formati specificati sopra contattare l'assistenza tecnica.

Vassoio a grande capacità (LCT)

Tipo e grammatura carta	Formato carta	Capacità carta
52–300 g/m ² (14 lb. Alta qualità - 110 lb. Copertina) Carta sottile-Carta spessa 4	 Regione A A4   Regione B 8 1/2 × 11 	1500 fogli
52–300 g/m ² (14 lb. Alta qualità - 110 lb. Copertina) Carta sottile-Carta spessa 4	*1  Regione A B5 JIS  , 8 1/2 × 11   Regione B A4  , B5 JIS 	1500 fogli

*1 Per caricare carta di uno dei formati specificati sopra contattare l'assistenza tecnica.

Note sulla carta speciale

Tipo carta	Nota
Impostare carta spessa	p. 202 "Orientamento della carta spessa e stato consigliato"
Impostare buste	p. 204 "Orientamento della busta e stato consigliato"
Impostare carta intestata	p. 207 "Caricamento di carta a orientamento fisso o carta a due facciate"
Impostare carta per etichette (etichette adesive)	Si consiglia di utilizzare carta specifica per etichette. Se si utilizza carta diversa da quella specificata, non è possibile garantire il normale funzionamento e la qualità.
Impostare carta lucida	Quando si utilizza carta lucida, verificarne con attenzione i lati di stampa. Il caricamento errato potrebbe causare problemi. Rimuovere i fogli copiati o stampati, uno per volta.
Impostare carta traslucida	<ul style="list-style-type: none"> Quando si carica carta traslucida, utilizzare sempre carta a grana lunga. Rimuovere i fogli copiati o stampati, uno per volta.
Impostare carta patinata	<ul style="list-style-type: none"> Specificare "Tipo carta" su [Patinata:Opaca] e una voce adeguata per "Spessore carta" nelle impostazioni del tipo carta per ciascun vassoio in [Impostaz.vass.carta]. Per stampare su carta patinata extra lucida, specificare "Tipo carta" su [Patinata:Lucida] nelle impostazioni del tipo carta per ciascun vassoio in [Impostaz.vass.carta]. Se si verifica un inceppamento della carta o se la macchina produce un rumore strano, inserire un foglio di carta patinata alla volta nel vassoio bypass.

Spessore carta per ogni grammatura

Spessore carta	Grammatura
Carta sottile	52-59 g/m ² (14-15 lb. Alta qualità)

Spessore carta	Grammatura
Carta comune 1	60-74 g/m ² (16-20 lb. Alta qualità)
Carta comune 2	75-81 g/m ² (20 lb. Alta qualità)
Spessore medio	82-105 g/m ² (20-28 lb. Alta qualità)
Carta spessa 1	106-169 g/m ² (28 lb. Alta qualità - 90 lb. Indice)
Carta spessa 2	170-220 g/m ² (65-80 lb. Copertina)
Carta spessa 3	221-256 g/m ² (80 lb. Copertina - 140 lb. Indice)
Carta spessa 4	257-300 g/m ² (140 lb. Indice - 110 lb. Copertina)

Carta non utilizzabile

AVVERTIMENTO

- Non utilizzare fogli di carta pinzati, fogli di alluminio, carta carbone o qualsiasi tipo di carta conduttiva. In caso contrario si potrebbe causare un incendio.

Carta che provoca anomalie

Non utilizzare nessuno dei seguenti tipi di carta trattata. In caso contrario potrebbero verificarsi malfunzionamenti.

- Carta per stampanti a getto di inchiostro
- Carta termica
- Carta patinata
- Carta metallizzata
- Carta carbone
- Carta conduttiva
- Carta con tratteggio perforato
- Carta con bordo orlato
- Buste con finestra
- Divisori a rubrica
- Alcuni tipi di lucidi per la stampa a colori

Non copiare o stampare sui lati che sono già stati stampati.

Carta che provoca inceppamenti

Non utilizzare i seguenti tipi di carta. In caso contrario, potrebbe verificarsi un inceppamento della carta.

- Carta incurvata, piegata o increspata
- Carta perforata
- Carta scivolosa
- Carta strappata
- Carta ruvida
- Carta sottile con scarsa rigidità
- Carta con superficie polverosa

Non utilizzare di nuovo carta copiata o stampata. Può provocare inceppamenti.

Se si utilizza carta arricciata a causa di umidità o asciugatura, la carta o il punto metallico potrebbero incepparsi.

Non caricare fogli che sono stati già stampati su un'altra macchina. Ciò potrebbe interferire con il caricamento della carta perché la polvere per prevenire l'offset potrebbe attaccarsi al rullo della carta.

↓ Nota

- Si potrebbe verificare un inceppamento carta in base alle condizioni della stessa, anche in caso di utilizzo della carta consigliata.

Conservazione della carta

Per conservare la carta, osservare sempre le precauzioni riportate di seguito.

- Non conservare la carta in luoghi dove sarà esposta alla luce diretta del sole.
- Conservare la carta in un ambiente asciutto (umidità: 70% o meno).
- Riporla su una superficie piana.
- Non conservare la carta in verticale.
- Dopo l'apertura della risma, conservare la carta in sacchetti di plastica.

Proteggere i documenti stampati

- Le stampe sbiadiscono in caso di esposizione prolungata a luce intensa e all'umidità. Per preservare la qualità delle copie, si consiglia di conservarle in un faldone e di riporle in un luogo buio e asciutto.
- Quando si piegano le stampe, il toner nelle pieghe si stacca.



- Se le stampe vengono conservate alle condizioni descritte di seguito, il toner potrebbe fondersi:
 - Se una stampa pronta e una stampa non ancora asciutta vengono poste una sopra l'altra
 - Se vengono usati agenti adesivi tipo solventi per incollare le stampe
 - Se le stampe vengono posizionate su tappetini di plastica clorurata in luoghi ad alta temperatura per lunghi periodi di tempo
 - Se le stampe vengono collocate in luoghi con temperature estremamente elevate, ad esempio vicino a una stufa

Orientamento della carta spessa e stato consigliato

Quando si utilizza carta spessa di 106-300 g/m² (28 lb. Alta qualità-110 lb. Copertina), considerare l'orientamento della carta o l'ambiente di conservazione per evitare problemi di alimentazione e perdita di qualità dell'immagine.

Orientamento della carta

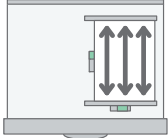
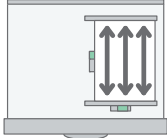
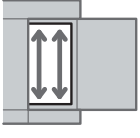
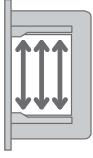
La carta spessa richiede un orientamento diverso in base alla sua grana. Definire l'orientamento della carta in base alla grana, come mostrato nel diagramma seguente:

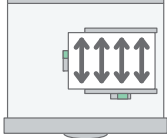
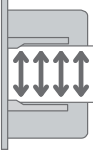
Direzione della grana	Vassoio 1 o vassoio 3 (LCT)	Vassoi 2-4	Vassoio a grande capacità (LCT)	Vassoio bypass
				
	Sconsigliato		Sconsigliato	

Conservazione della carta

- Temperatura: 20-25°C (68-77°F)
- Umidità: 30-65%.

Non utilizzare insieme a carta conservata in ambienti diversi.

Numero minimo di fogli

- 20 fogli o più (utilizzo di vassoi carta della macchina/unità vassoi carta inferiori opzionale)

Dopo aver caricato la carta, posizionare le guide laterali a filo della pila di carta.

Nota

- Quando si stampa su carta liscia e spessa, assicurarsi di smazzare la carta accuratamente prima di caricarla. In caso contrario, possono verificarsi inceppamenti o mancata alimentazione della carta. Se continuano a verificarsi inceppamenti o alimentazioni di fogli multipli anche dopo aver smazzato la carta, caricare i fogli uno alla volta dal vassoio bypass.
- In base alla carta, potrebbe non essere possibile ottenere prestazioni e qualità adeguate nelle condizioni consigliate.

- Il foglio stampato potrebbe arricciarsi. Se il foglio stampato si arriccia, correggere tale problema.

Orientamento della busta e stato consigliato

Il modo di posizionare un originale sul vetro di esposizione e caricare le buste varia a seconda della forma e dell'orientamento delle buste.

★ Importante

- **Non stampare sulle seguenti buste:**

- **Buste con finestra**
- **Buste con collante**



Prima di impostare le buste

- Per caricare buste con le linguette aperte, utilizzare solo buste di almeno 148 mm (5,9 pollici) di lunghezza compresa la linguetta aperta. Posizionare le buste con le linguette completamente aperte. Potrebbe verificarsi un inceppamento carta a seconda della lunghezza o forma dei lembi delle buste.
- Prima di caricare le buste, premere su di esse per far uscire l'aria ed appiattire i quattro bordi. Se piegati o arricciati, appiattire i bordi entranti (il bordo della busta che entra nella macchina) usando una matita o un righello.

↓ Nota

- Per informazioni sulle buste consigliate, rivolgersi al proprio rivenditore.
- La funzione fronte-retro non può essere utilizzate con le buste.
- I fogli copiati o stampati vengono inviati al vassoio interno 1 anche se si specifica un vassoio diverso.
- Impostare i margini in alto, in basso, a sinistra e a destra su 15 mm o su un valore superiore in modo da ottenere una stampa con qualità adeguata.
- Le immagini potrebbero non essere stampate in modo chiaro sui fogli con spessore irregolare. Stampare su alcuni fogli e verificare il risultato.
- Il risultato di stampa potrebbe non essere adeguato o le buste potrebbero presentare increspature in presenza di temperatura o umidità elevata.
- Il risultato di stampa potrebbe non essere adeguato o le buste stampate potrebbero presentare increspature a seconda dell'ambiente di stampa, anche se si utilizzano le buste consigliate.
- Quando si stampa su carta diversa da una busta dopo aver stampato su più buste, potrebbe essere necessario attendere circa un minuto per l'inizio della stampa per consentire alla macchina di effettuare le regolazioni.

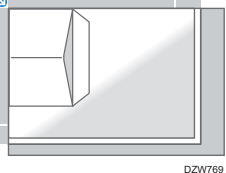
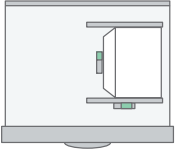
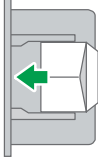
Utilizzare la funzione di copia

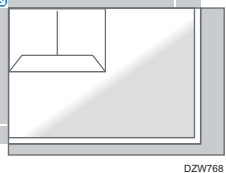
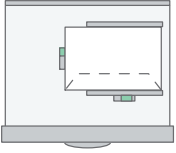
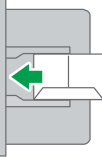
Orientamento delle buste	Vetro di esposizione	Vassoi 2-4	Vassoio bypass
Buste con apertura laterale 	 <p>DZW769</p> <p>Alette: aperte Lato da acquisire: rivolto verso il basso</p>	 <p>DZW772</p> <p>Alette: aperte Lato da stampare: rivolto verso l'alto</p>	 <p>Alette: aperte Lato da stampare: rivolto verso il basso</p>
Buste con apertura laterale 	 <p>DZW768</p> <p>Alette: chiuse Lato da acquisire: rivolto verso il basso</p>	 <p>DZW771</p> <p>Alette: chiuse Lato da stampare: rivolto verso l'alto</p>	 <p>Alette: chiuse Lato da stampare: rivolto verso il basso</p>

Quando si caricano delle buste, specificarne il formato e lo spessore.

p. 79 "Copia su buste"

Utilizzare la funzione stampante

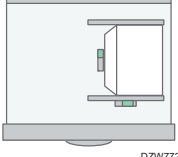
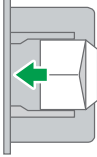
Orientamento delle buste	Vassoi 2-4	Vassoio bypass
Buste con apertura laterale 	 <p>DZW772</p> <p>Alette: aperte Lato da stampare: rivolto verso l'alto</p>	 <p>Alette: aperte Lato da stampare: rivolto verso il basso</p>

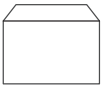
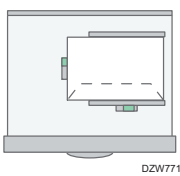
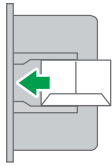
Orientamento delle buste	Vassoi 2-4	Vassoio bypass
<p>Buste con apertura laterale *1</p> 	 <p style="text-align: center; font-size: small;">DZW771</p> <p>Alette: chiuse Lato da stampare: rivolto verso l'alto</p>	 <p>Alette: chiuse Lato da stampare: rivolto verso il basso</p>

*1 Selezionare la casella di controllo di [Ruota di 180 gradi] nella scheda [Impostaz. dettagliate] del manu ► [Base], quindi stampare.

Caricamento di carta a orientamento fisso o carta a due facciate

Per stampare su carta intestata o su carta commerciale su cui vengono stampati logo o motivi, verificare che la carta o la macchina siano impostate in modo che l'originale sia stampato correttamente sulla carta con orientamento fisso (dall'alto verso il basso) o fronte/retro.

Copia su carta intestata





Specificare le impostazioni della macchina come descritto di seguito, quindi posizionare un originale e caricare la carta.

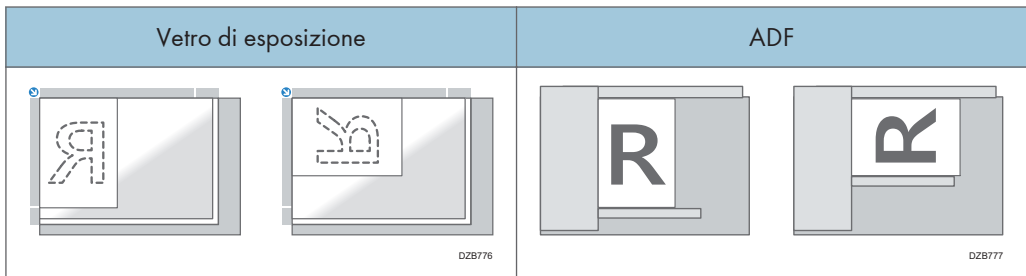

- [Impostazioni Copiatrice/ Document server] ► [Input/Output] ► [Impostazione carta intestata] ► [Attivo]

Orientam.originale

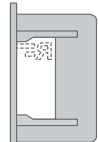
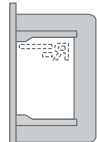

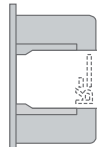
Orientamento della carta

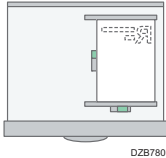
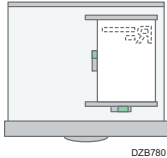
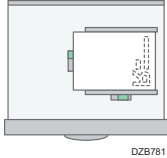
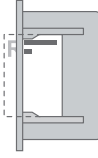
Lato copia	Vassoio 1 Vassoio 3 (LCT)	Vassoi 2-4	Vassoio a grande capacità (LCT)	Vassoio bypass
Originali a 1 facciata				
	DZB778	DZB778	DZB782	DZB784
				
		DZB779		DZB785

Lato copia	Vassoio 1 Vassoio 3 (LCT)	Vassoi 2-4	Vassoio a grande capacità (LCT)	Vassoio bypass
Originali a 2 facciate * ¹	 DZB780	 DZB780  DZB781	 DZB783	 DZB786  DZB787



* 1 Quando si stampa la prima pagina sul lato della carta intestata



Stampa su carta intestata utilizzando il driver della stampante

Specificare le impostazioni della macchina come descritto di seguito.

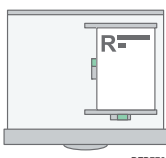
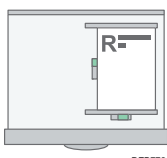
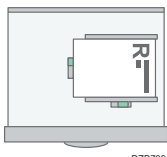
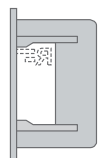
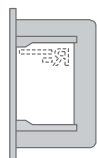
- [Impostazioni Stampante] ► [Sistema] ► [Impostazione carta intestata] ► [Rilevamento automatico]

Orientamento della carta

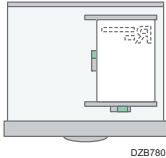
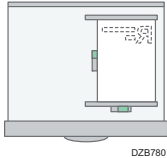
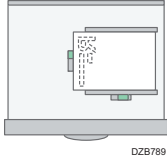
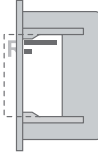
Lato copia	Vassoio 1 Vassoio 3 (LCT)	Vassoi 2-4	Vassoio a grande capacità (LCT)	Vassoio bypass
Originali a 1 facciata	 DZB778	 DZB778  DZB788	 DZB782	 DZB784  DZB790

Lato copia	Vassoio 1 Vassoio 3 (LCT)	Vassoi 2-4	Vassoio a grande capacità (LCT)	Vassoio bypass
Originali a 2 facciate	 DZB780	 DZB780  DZB789	 DZB783	 DZB786  DZB791

Nota

- Specificando [Impostazione carta intestata] come [Attivo (sempre)], è possibile stampare su carta intestata senza specificare il tipo di carta nelle impostazioni del driver della stampante come [Carta intestata].

Formati e grammature degli originali consigliati

Regione **A** (principalmente Europa e Asia)

Posizione dell'originale		Formato dell'originale	Grammatura dell'originale
Vetro di esposizione		Fino ad A3	-
ADF	Originali a 1 facciata	B6 JIS (Japanese Industrial Standard) A6 ^{*1} , 11 × 17 ^{5/8} × 8 ^{1/2} ^{*2}	40-128 g/m ² (11-34 lb. Alta qualità) ^{*3}
	Originali a 2 facciate	A3-A5 A6 ^{*1} , 11 × 17 ^{5/8} × 8 ^{1/2} ^{*2}	52-128 g/m ² (14-34 lb. Alta qualità) ^{*3}
	Modo Formati misti	A3, B4 JIS, A4, B5 JIS, 11 × 17 ^{5/8} , 8 ^{1/2} × 13 ^{5/8} , 8 ^{1/2} × 11	52-81 g/m ² (14-20 lb. Alta qualità)

*1 Quando si utilizza un'unità carta di piccolo formato sull'ADF con scansione fronte-retro a singola passata

*2 5^{1/2} × 8^{1/2} può essere usato solo nella funzione scanner.

*3 Quando si utilizza un'unità carta di piccolo formato sull'ADF con scansione fronte-retro a singola passata: 64-128 g/m² (17-34 lb. Alta qualità)

Regione **B** (principalmente Nord America)

Posizione dell'originale		Formato dell'originale	Grammatura dell'originale
Vetro di esposizione		Fino a 11 × 17	-
ADF	Originali a 1 facciata	11 × 17 ^{5/8} × 8 ^{1/2} A3-A5 ^{*1} , A6 ^{*2}	40-128 g/m ² (11-34 lb. Alta qualità) ^{*3}
	Originali a 2 facciate	11 × 17 ^{5/8} × 8 ^{1/2} A3-A5 ^{*1} , A6 ^{*2}	52-128 g/m ² (14-34 lb. Alta qualità) ^{*3}
	Modo Formati misti	11 × 17 ^{5/8} , 8 ^{1/2} × 14 ^{5/8} , 8 ^{1/2} × 11, 10 × 14 ^{5/8} , 7 ^{1/4} × 10 ^{1/2} , A3, A4	52-81 g/m ² (14-20 lb. Alta qualità)

*1 A5 utilizzabile solo nella funzione scanner.









- *2 Quando si utilizza un'unità carta di piccolo formato sull'ADF con scansione fronte-retro a singola passata
- *3 Quando si utilizza un'unità carta di piccolo formato sull'ADF con scansione fronte-retro a singola passata: 64-128 g/m² (17-34 lb. Alta qualità)





Nota

- È possibile posizionare un originale di dimensioni comprese nell'intervallo dell'area di scansione massima dell'originale.
- p. 302 "Specifiche dell'unità principale"
- Su tutti i lati dell'originale è presente un'area d'immagine mancante. Anche se gli originali vengono posizionati correttamente nell'ADF o sul vetro di esposizione, è possibile che l'area d'immagine mancante su tutti i quattro lati dell'originale non venga copiata.
- p. 302 "Specifiche dell'unità principale"
- È possibile posizionare originali di due formati diversi solo in modalità Formati misti.

Formati rilevabili con selezione automatica carta

Regione **A** (principalmente Europa e Asia)







Posizione dell'originale	A3 	B4 JIS 	A4 	B5 JIS  	A5 	A5 	B6 JIS  
Vetro di esposizione	✓	✓	✓	✓	✓	-	-
ADF	✓	✓	✓	✓	✓	✓	✓*1







Posizione dell'originale	11 × 17 	8 1/2 × 11  	8 1/2 × 13 
Vetro di esposizione	-	-	✓
ADF	✓	✓	✓

✓: Formato rilevabile, -: Formato non rilevabile

*1 Non è possibile utilizzare il modo scanner fronte-retro.

Regione **B** (principalmente Nord America)

Posizione dell'originale	11 × 17 	8 1/2 × 14 	8 1/2 × 11 	8 1/2 × 11 	5 1/2 × 8 1/2 	5 1/2 × 8 1/2 
Vetro di esposizione	✓	✓*1	✓	✓	✓	-
ADF	✓	✓*1	✓	✓	✓	✓

Posizione dell'originale	10 × 14 	7 1/4 × 10 1/2  	A3 	A4  
Vetro di esposizione	-	-	-	-

Posizione dell'originale	10 × 14	7 ¹ / ₄ × 10 ¹ / ₂	A3	A4
ADF	✓	✓	✓	✓

✓: Formato rilevabile, -: Formato non rilevabile

*1 È possibile commutare il formato rilevabile da 8¹/₂ × 14 a 8¹/₂ × 13²/₅ utilizzando [Rilev.auto.: Rileva cambio form.Legal/Oficio] nel menu Impostaz.vass.carta.

↓ Nota

- Se il tipo di originale è uno dei seguenti, la macchina potrebbe non essere in grado di rilevare automaticamente il formato carta. Selezionare il formato carta manualmente.
 - Originali scuri con molto testo e disegni
 - Originali che contengono in parte immagini piene
 - Originali che presentano immagini piene ai margini
 - Originali con indici, linguette o altre parti sporgenti
 - Originali trasparenti come lucidi o carta traslucida
 - Originali con superfici lucide
 - Originali rilegati con uno spessore superiore a 10 mm (0,4 pollici), ad esempio libri
- In caso di scansione mediante ADF di un formato non riconoscibile automaticamente, il formato dell'immagine acquisita sarà diverso da quello dell'originale.
- In caso di caricamento di un originale con formato non rilevato automaticamente, specificare il formato dell'originale o selezionare il vassoio carta con lo stesso formato dell'originale. L'immagine risultante potrebbe non essere a grandezza naturale o potrebbe essere diversa da quella desiderata se le impostazioni di stampa non vengono specificate in modo corretto.

Sostituzione del toner

Il toner sta per finire quando viene visualizzato il messaggio "Controllare di avere una cartuccia di stampa da sostituire.". Preparare una cartuccia di stampa di ricambio.

Vedere "Informazioni di contatto", Guida per l'utente (Versione completa).

Il video riprodotto sul pannello di controllo della macchina mostra la procedura per la sostituzione del toner.

★ Importante

- Sostituire il toner dopo che sul pannello di controllo è apparso il messaggio che ne richiede la sostituzione.
- L'uso di un toner diverso potrebbe danneggiare la macchina.
- Non spegnere l'alimentazione principale durante la sostituzione del toner. Quando si aggiunge il toner, non spegnere l'alimentazione principale. In caso contrario, le impostazioni specificate verranno cancellate e la stampa non riprenderà una volta terminata l'operazione.
- Conservare il toner in un luogo asciutto, al riparo dalla luce diretta del sole e in genere a una temperatura inferiore a 35 °C.
- Conservare il toner in posizione orizzontale.
- Non scuotere la cartuccia del toner con l'apertura rivolta verso il basso dopo averla rimossa dalla macchina.. Il toner rimasto potrebbe fuoriuscire.
- Non estrarre e riposizionare ripetutamente la cartuccia del toner. Il toner residuo potrebbe colare.
- Per aggiungere il toner, attenersi alla procedura visualizzata sullo schermo.

1. Premere [Guarda video].

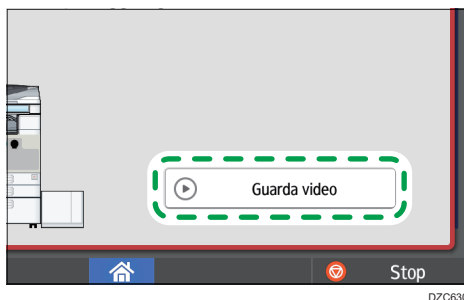

Per visualizzare nuovamente questa schermata, premere [Conferma] nel widget dei messaggi di sistema, oppure premere [Controlla stato] quindi premere [Prova] in "Stato macc." nella scheda [Stato macch./appl.].

2. Premere il tasto Play.



3. Sostituire il toner seguendo la procedura mostrata nel video.

Nota

- È possibile trasmettere i dati nella funzione fax o scanner anche dopo l'esaurimento del toner. Tuttavia non è possibile trasmettere un fax se il numero di fax ricevuti o inviati tramite la funzione fax dopo l'esaurimento del toner e il numero di comunicazioni non registrate nei registri è superiore a 200.
- Quando viene visualizzato il messaggio che richiede la sostituzione del toner, il rapporto registrazione in memoria non verrà stampato.

Precauzioni per lo stoccaggio del toner

ATTENZIONE

- Non conservare il toner (nuovo o usato) o i contenitori contenenti toner in prossimità di fiamme libere. Il toner può prendere fuoco e dar luogo a ustioni e incendi.

AVVERTIMENTO

- Conservare quanto di seguito elencato lontano dalla portata dei bambini:
 - Toner (nuovo o usato)
 - Contenitori contenenti toner
 - Componenti che sono stati a contatto con il toner

Precauzioni per la sostituzione del toner

ATTENZIONE

- Non smaltire nel fuoco quanto di seguito elencato. Il toner prenderà fuoco a contatto con una fiamma libera e può dar luogo a ustioni.
 - Toner (nuovo o usato)
 - Contenitori contenenti toner
 - Componenti che sono stati a contatto con il toner
- Non aspirare il toner fuoriuscito (anche se usato) servendosi di un aspirapolvere. Il toner aspirato potrebbe prendere fuoco o esplodere a causa di scariche elettriche all'interno dell'aspirapolvere. Tuttavia è possibile utilizzare un aspirapolvere industriale adatto all'aspirazione del toner. Qualora il toner fuoriesca, rimuoverlo con un panno bagnato in modo da non spargerlo.
- La prossima sezione illustra i messaggi di avvertenza riportati sui sacchetti di plastica utilizzati per l'imballaggio di questo prodotto:
 - Non lasciare i prodotti in polietilene (sacchetti, ecc.) forniti insieme a questa macchina a portata di neonati e bambini. Possono provocare il soffocamento se entrano in contatto con la bocca o il naso.

AVVERTIMENTO

- Qualora si verificasse quanto di seguito elencato durante la manipolazione del toner, adottare innanzitutto le misure di emergenza, quindi consultare un medico se necessario.
 - In caso di inalazione del toner, fare dei gargarismi con abbondante acqua e spostare la persona infortunata all'aria aperta.
 - In caso di ingestione del toner, diluire il contenuto gastrico bevendo molta acqua.
 - In caso di contatto con gli occhi, sciacquarli con abbondante acqua.
- Quando si rimuove la carta inceppata, si aggiunge o si sostituisce il toner (nuovo o usato), fare attenzione a non inalare il toner.
- Quando si rimuove la carta inceppata, si aggiunge o si sostituisce il toner (nuovo o usato), fare attenzione che il toner non macchi le mani o i vestiti.

AVVERTIMENTO

- Se il toner (nuovo o usato) entra in contatto con la pelle o i vestiti, macchiandoli, procedere come segue:
 - Se la pelle entra in contatto con il toner, lavare accuratamente con acqua e sapone la zona interessata.
 - Se il toner entra in contatto con i vestiti, lavare l'area macchiata con acqua fredda. L'acqua calda fissa il toner nel tessuto, rendendo impossibile la rimozione della macchia.
- Quando si sostituisce un contenitore contenente toner (anche se usato) o materiali di consumo contenenti toner, prestare attenzione affinché il toner non schizzi. Dopo aver rimosso i materiali di consumo usati e aver chiuso l'eventuale coperchio del contenitore, riporli in un sacchetto.
- Non aprire forzatamente, schiacciare o comprimere i contenitori contenenti il toner. La fuoriuscita di toner può provocare ingestione accidentale o sporcare i vestiti, le mani o il pavimento.

Smaltimento dei toner esausti

I toner esausti non possono essere riutilizzati.

Quando si smaltisce una cartuccia di toner vuota, riporla in una scatola o in un sacchetto di plastica prestando attenzione a non far fuoriuscire la polvere del toner.

 **Regione A** (principalmente Europa e Asia)

Per smaltire il contenitore del toner usato, rivolgersi al rivenditore locale. Se il prodotto viene smaltito per proprio conto, deve essere trattato come i normali rifiuti in plastica.

 **Regione B** (principalmente Nord America)

Visitare il nostro sito per informazioni sul riciclaggio dei consumabili; in alternativa, è possibile riciclarli secondo le normative locali, pubbliche o private.

Sostituzione della vaschetta recupero toner

Quando compare il messaggio "La vaschetta recupero toner è quasi piena." la vaschetta recupero toner deve essere sostituita al più presto. Preparare una nuova vaschetta recupero toner.

Vedere "Informazioni di contatto", Guida per l'utente (Versione completa).

La procedura per la sostituzione della vaschetta recupero toner è mostrata nel video riprodotto sul pannello di controllo della macchina.

1. Premere [Guarda video].

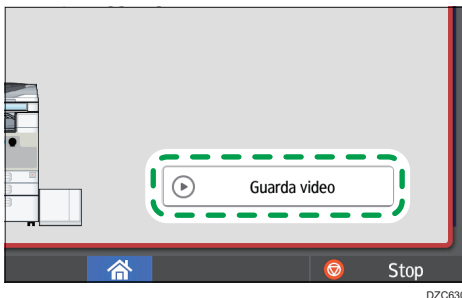

Per visualizzare ancora questa schermata, premere [Conferma] nel widget dei messaggi di sistema oppure premere [Controlla stato] e [Prova] in "Stato macch." nella scheda [Stato macch./appl.].

2. Premere il tasto Play.

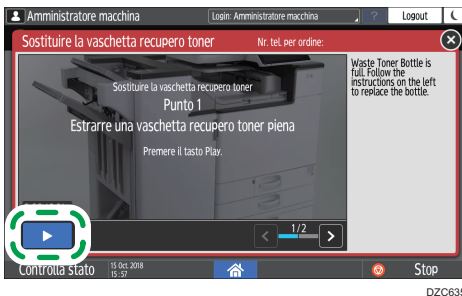

3. Sostituire la vaschetta recupero toner seguendo la procedura mostrata nel video.

Precauzioni per la sostituzione della vaschetta recupero toner

ATTENZIONE

- Non conservare il toner (nuovo o usato) o i contenitori contenenti toner in prossimità di fiamme libere. Il toner può prendere fuoco e dar luogo a ustioni e incendi.

⚠ ATTENZIONE

- Non smaltire nel fuoco quanto di seguito elencato. Il toner prenderà fuoco a contatto con una fiamma libera e può dar luogo a ustioni.

- Toner (nuovo o usato)
- Contenitori contenenti toner
- Componenti che sono stati a contatto con il toner

- Non aspirare il toner fuoriuscito (anche se usato) servendosi di un aspirapolvere. Il toner aspirato potrebbe prendere fuoco o esplodere a causa di scariche elettriche all'interno dell'aspirapolvere. Tuttavia è possibile utilizzare un aspirapolvere industriale adatto all'aspirazione del toner. Qualora il toner fuoriesca, rimuoverlo con un panno bagnato in modo da non spargerlo.

- La prossima sezione illustra i messaggi di avvertenza riportati sui sacchetti di plastica utilizzati per l'imballaggio di questo prodotto:
 - Non lasciare i prodotti in polietilene (sacchetti, ecc.) forniti insieme a questa macchina a portata di neonati e bambini. Possono provocare il soffocamento se entrano in contatto con la bocca o il naso.

⚠ AVVERTIMENTO

- Conservare quanto di seguito elencato lontano dalla portata dei bambini:

- Toner (nuovo o usato)
- Contenitori contenenti toner
- Componenti che sono stati a contatto con il toner

- Qualora si verificasse quanto di seguito elencato durante la manipolazione del toner, adottare innanzitutto le misure di emergenza, quindi consultare un medico se necessario.

- In caso di inalazione del toner, fare dei gargarismi con abbondante acqua e spostare la persona infortunata all'aria aperta.
- In caso di ingestione del toner, diluire il contenuto gastrico bevendo molta acqua.
- In caso di contatto con gli occhi, sciacquarli con abbondante acqua.

- Quando si rimuove la carta inceppata, si aggiunge o si sostituisce il toner (nuovo o usato), fare attenzione a non inalare il toner.

- Quando si rimuove la carta inceppata, si aggiunge o si sostituisce il toner (nuovo o usato), fare attenzione che il toner non macchi le mani o i vestiti.

AVVERTIMENTO

- Se il toner (nuovo o usato) entra in contatto con la pelle o i vestiti, macchiandoli, procedere come segue:
 - Se la pelle entra in contatto con il toner, lavare accuratamente con acqua e sapone la zona interessata.
 - Se il toner entra in contatto con i vestiti, lavare l'area macchiata con acqua fredda. L'acqua calda fissa il toner nel tessuto, rendendo impossibile la rimozione della macchia.
- Quando si sostituisce un contenitore contenente toner (anche se usato) o materiali di consumo contenenti toner, prestare attenzione affinché il toner non schizzi. Dopo aver rimosso i materiali di consumo usati e aver chiuso l'eventuale coperchio del contenitore, riporli in un sacchetto.
- Non aprire forzatamente, schiacciare o comprimere i contenitori contenenti il toner. La fuoriuscita di toner può provocare ingestione accidentale o sporcare i vestiti, le mani o il pavimento.

Importante

- La vaschetta recupero toner non può essere riutilizzata.
- Coprire con fogli di giornale il pavimento, il tavolo e qualsiasi altro oggetto su cui potrebbe cadere del toner dalla vaschetta recupero toner appena rimossa.

Smaltimento della vaschetta recupero toner

Quando si smaltisce una vaschetta recupero toner, collocarla in una scatola o in un sacchetto di plastica prestando attenzione affinché la polvere del toner non cada.

 **Regione A** (principalmente Europa e Asia)

Per smaltire la vaschetta recupero toner, rivolgersi al rivenditore locale. Se il prodotto viene smaltito per proprio conto, deve essere trattato come i normali rifiuti in plastica.

 **Regione B** (principalmente Nord America)

Visitare il nostro sito per informazioni sul riciclaggio dei consumabili; in alternativa, è possibile riciclarli secondo le normative locali, pubbliche o private.

9. Risoluzione dei problemi

Allarmi acustici

La macchina emette un allarme acustico in caso di inceppamento carta, originale dimenticato all'interno della macchina o altro problema. Prestare attenzione all'allarme acustico secondo le indicazioni riportate di seguito e procedere come richiesto.

Allarme acustico *1	Condizione	Soluzione
Un bip breve	[Suono notifica] (tono operazione) [Login]/[Logout]	-
Un bip breve seguito da un bip lungo	[Operazione non valida]	<ul style="list-style-type: none">• Se è stata inserita una password errata, inserire la password corretta.• Se si sente questo suono quando si preme un'icona o un tasto, non si ha il permesso di usare questa funzione o impostazione. Effettuare il login alla macchina come utente con le autorizzazioni necessarie o rivolgersi all'amministratore utenti.
Un bip lungo	[Operazione completata] [Stampa fax terminata] [Trasmissione fax terminata] [Ricezione fax terminata]	Controllare il risultato dell'operazione.
Due bip lunghi	[Riscaldamento]	La macchina è pronta all'uso dopo l'accensione o all'uscita dalla modalità sospensione.

Allarme acustico ^{*1}	Condizione	Soluzione
Cinque bip lunghi	[Reset automatico]	La macchina è stata resettata allo stato predefinito dopo il periodo di tempo specificato senza effettuare operazioni. Se si stava eseguendo e si è messa in pausa una funzione, eseguire nuovamente la funzione dall'inizio.
Cinque bip lunghi (si ripete quattro volte)	[Suono livello non urgente]	Controllare che l'originale non sia stato dimenticato sul vetro di esposizione e la carta sia caricata nel relativo vassoio.
Cinque brevi bip (si ripete cinque volte)	[Suono livello urgente]	Controllare il messaggio visualizzato sullo schermo e risolvere il problema rimuovendo la carta inceppata oppure l'originale, oppure sostituendo il toner.
12 bip brevi	[Pagina vuota rilevata]	Controllare che l'originale sia posizionato correttamente nell'ADF con il lato da scansionare rivolto verso l'alto.

*1 Il modello acustico predefinito viene utilizzato come esempio nella tabella soprariportata.

Nota

- Non è possibile mettere in pausa un allarme acustico dopo che è scattato. La macchina continua a emettere il suono finché il modello acustico non termina.
- È possibile specificare il volume e il tipo di allarme acustico in [Impostazioni] ► [Impostazioni funzioni schermata] ► [Audio]. Il tipo di suono può essere specificato per tutte le condizioni descritte nella tabella soprariportata. È inoltre possibile specificare il volume del suono emesso quando si utilizza Amplificato in ricezione oppure Trasmissione immediata per inviare un fax nella scheda [Impostazioni] ► [Funzioni macchina] ► [Impostazioni Fax] ► [Funzioni generali] ► [Regola volume audio]. Premere [Home] (🏠) dopo aver specificato le impostazioni.
- Vedere "Impostazione del tipo e del volume audio", Guida per l'utente (Versione completa).

Verifica degli indicatori, delle icone e dei messaggi sul pannello di controllo

La macchina comunica le condizioni della macchina oppure lo stato di un'applicazione con l'indicatore [Controlla stato] oppure un messaggio visualizzato sul pannello di comando. Controllare lo stato e risolvere il problema.



DZC702

- **Messaggio**
Mostra un messaggio indicante lo stato della macchina oppure dell'applicazione. Premere il messaggio per visualizzare il testo completo. È anche possibile visualizzare più di un messaggio come elenco.
- **Indicatore [Controlla stato]**
In caso di problemi come inceppamento carta, l'indicatore [Controlla stato] si accende oppure lampeggia e un messaggio viene visualizzato contemporaneamente sul display. Premere [Controlla stato] per controllare lo stato della macchina o dell'applicazione e risolvere il problema.

Quando un'icona viene visualizzata con un messaggio

Quando è necessario risolvere un problema come un inceppamento carta viene visualizzata un'icona all'inizio del messaggio. Vedere la tabella sottoriportata per il significato di ciascuna icona.

Icona	Condizione	Soluzione e riferimento
	Sono richieste manutenzione oppure riparazione.	Prepararsi per la manutenzione o l'eventuale riparazione della macchina.

Icona	Condizione	Soluzione e riferimento
	La carta è inceppata.	Vedere l'illustrazione animata sul pannello di controllo e rimuovere la carta inceppata. Vedere "Quando la carta o un originale è inceppato", Guida per l'utente (Versione completa).
	Un originale è rimasto incastrato.	Vedere l'illustrazione animata sul pannello di controllo e rimuovere l'originale inceppato. Vedere "Quando la carta o un originale è inceppato", Guida per l'utente (Versione completa).
	Carta esaurita.	Caricare la carta nel vassoio carta. p. 175 "Caricamento carta nel vassoio carta"
	Il toner è quasi esaurito oppure è esaurito.	Preparare un nuovo toner. Sostituire il toner quando è esaurito. p. 214 "Sostituzione del toner"
	La vaschetta recupero toner è piena o quasi piena.	Preparare una nuova vaschetta recupero toner. Sostituire la vaschetta quando è piena. p. 218 "Sostituzione della vaschetta recupero toner"
	I punti pinzatrice sono quasi esauriti o esauriti del tutto.	Preparare una cartuccia per la sostituzione e caricarla quando i punti pinzatrice sono esauriti. Vedere "Sostituzione dei punti pinzatrice", Guida per l'utente (Versione completa).
	Il contenitore dei residui di perforazione è pieno.	Svuotare il contenitore. Vedere "Quando il contenitore dei residui di perforazione è pieno", Guida per l'utente (Versione completa).
	Uno degli sportelli è aperto.	Controllare che tutti gli sportelli della macchina e delle opzioni siano chiusi.

 **Nota**

- Per i nomi e le informazioni di contatto per i consumabili, controllare [Controlla stato] ► [Info manut./assist./macch.].

- Vedere "Informazioni di contatto", Guida per l'utente (Versione completa).

Quando l'indicatore [Controlla stato] è acceso oppure lampeggia

L'indicatore [Controlla stato] comunica all'utente quando la macchina richiede immediata attenzione.

Lampeggia con luce rossa

La macchina non è pronta per l'uso. Premere Controlla stato e risolvere il problema al più presto.

Lampeggia con luce gialla

La manutenzione sulla macchina deve essere eseguita al più presto. Eseguire la procedura richiesta.

È possibile visualizzare il display di conferma stato con [Controlla stato]. Sul display, controllare lo stato dettagliato della macchina oppure dell'applicazione.

1. Premere [Controlla stato].



2. Premere [Prova] per controllare i dettagli ed eseguire la procedura richiesta.

p. 223 "Quando un'icona viene visualizzata con un messaggio"

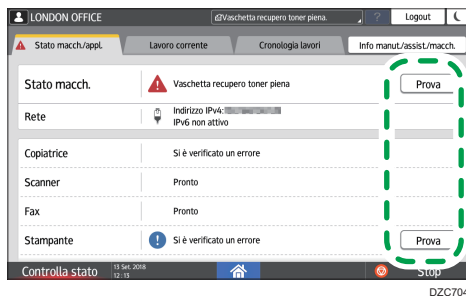

⚠: la macchina non può essere utilizzata.

ⓘ: alcune delle funzioni non possono essere utilizzate oppure il toner è quasi esaurito.

 **Nota**

- A seconda delle condizioni della macchina, come carta inceppata oppure coperchio aperto, il display di conferma stato può essere visualizzato automaticamente senza premere [Controlla stato].

Quando la macchina non può essere messa in funzione

Nota

- Se un messaggio viene visualizzato sullo schermo, controllare il messaggio.
- p. 233 "Quando viene visualizzato un messaggio e non è possibile mettere in funzione la macchina"
- Quando si confermano oppure modificano le impostazioni in [Impostazioni], premere [Home]  al termine dell'operazione per chiudere [Impostazioni].

Quando la macchina non risponde correttamente a un'operazione sul pannello di controllo

Condizione	Causa	Soluzione e riferimento
Il display del pannello di controllo non è acceso	La macchina è nel modo Sospensione.	Toccare lo schermo.
Non viene visualizzato nulla quando si tocca il display.	La macchina è spenta.	Controllare che l'indicatore di alimentazione principale non sia acceso e accendere la macchina. p. 11 "Accensione e spegnimento"

Condizione	Causa	Soluzione e riferimento
La macchina non si accende.	Il cavo di alimentazione è scollegato dalla presa.	Collegare il cavo di messa a terra e infilare il cavo di alimentazione nella presa. Vedere "Requisiti di installazione dopo aver spostato la macchina", Guida per l'utente (Versione completa).
	La macchina è collegata a una prolunga.	Non è possibile utilizzare una prolunga. Dopo aver controllato che il display non sia acceso quando lo si tocca e che l'indicatore dell'alimentazione sia spento, rimuovere la prolunga e inserire il cavo di alimentazione direttamente nella presa.
	Potrebbe esserci un problema con la presa.	Dopo aver controllato che il display non sia acceso quando lo si tocca e che l'indicatore dell'alimentazione sia spento, inserire il cavo di alimentazione in una presa corretta.
All'accensione della macchina viene visualizzata solo la funzione di copia.	Le altre funzioni sono ancora in fase di avvio.	Il tempo richiesto perché una funzione si avvii varia a seconda della funzione. Attendere qualche istante.
Soltanto alcune delle voci di menu sono visualizzate premendo [Impostazioni] dopo aver acceso la macchina.	Le altre funzioni sono ancora in fase di avvio.	Il tempo richiesto perché una funzione si avvii varia a seconda della funzione. Le altre voci del menu in [Impostazioni] vengono visualizzate quando le funzioni si avviano. Attendere qualche istante.
Viene visualizzata la schermata di accesso.	È specificata Autenticazione base, Autenticazione Windows o Autenticazione LDAP.	Inserire il nome utente e la password di login e premere [Login]. Per informazioni dettagliate sul nome utente e la password di login, rivolgersi all'amministratore. p. 49 "Login dal pannello di controllo"
Appare la schermata per inserire il codice utente.	L'Autenticazione codice utente è specificata.	Inserire il codice utente e premere [OK]. Contattare l'amministratore utenti per il codice utente.

Condizione	Causa	Soluzione e riferimento
Una funzione non viene eseguita oppure non è possibile eseguire un'operazione.	È stata eseguita un'altra funzione che non può essere utilizzata contemporaneamente alla funzione specificata.	Attendere che la funzione in esecuzione sia terminata per passare all'operazione successiva. Per informazioni sulle funzioni che non possono essere usate contemporaneamente, vedere p. 398 "Compatibilità funzioni". Quando si esegue un backup della rubrica con Web Image Monitor oppure un altro metodo, la funzione successiva viene eseguita quando il backup è completato.
Il tasto non risponde o un altro tasto è attivo.	Anomalia temporanea della macchina.	Spegnerla macchina, attendere 10 secondi o più dopo la conferma che l'indicatore dell'alimentazione si è spento e riaccendere la macchina. p. 11 "Accensione e spegnimento"
Non è possibile interrompere l'operazione di copiatura neanche dopo aver premuto [Stop] mentre la copiatrice è in funzione.		
Non è possibile interrompere la copiatura oppure la scansione neanche dopo aver premuto [Stop] e viene visualizzata la schermata di login.	È specificata l'Autenticazione base, Autenticazione Windows oppure Autenticazione LDAP e l'utente che ha avviato la copiatura oppure la scansione si è disconnesso.	Accedere alla macchina come utente che ha avviato la copiatura oppure la scansione o come amministratore della macchina e premere [Stop].

Condizione	Causa	Soluzione e riferimento
La guida non viene visualizzata quando si preme [Guida] (?).	L'applicazione attualmente in uso non supporta la funzione di guida, o ? è disattivato poiché viene visualizzato il messaggio "Inceppamento carta" o un altro messaggio.	Non è possibile utilizzare la funzione di guida quando ? è disattivato. Chiudere l'applicazione o il messaggio, quindi riprovare.
	? è disattivato perché l'utente non ha le autorizzazioni per utilizzare la funzione browser.	La funzione di guida non può essere utilizzata se l'utente non ha le autorizzazioni per utilizzare la funzione browser. Se ? è sempre disattivato, consultare l'amministratore utenti per verificare se si dispone dell'autorizzazione per utilizzare la funzione browser. L'amministratore utenti può modificare le autorizzazioni di accesso nella rubrica. Vedere "Conferma delle funzioni disponibili", Guida per l'utente (Versione completa).
La schermata diventa il browser web quando si preme [Guida] (?), ma il contenuto della guida non viene visualizzato.	La macchina non è collegata correttamente alla rete.	Verificare se è possibile visualizzare una pagina web in [Browser web]. Se non è possibile visualizzare una pagina web, verificare che la macchina sia collegata correttamente alla rete. Vedere "Selezione del metodo di connessione alla rete", Guida per l'utente (Versione completa).
	Il browser è configurato per non salvare i cookie.	Verificare che la casella in [Browser web] ► [Menu] (?) ► [Impostazioni] ► [Privacy e sicurezza] ► [Accetta coochi] sia selezionata.
Il display rimane acceso e la macchina non entra nel modo sospensione quando si preme [Risparmio energia] (?).	La macchina è in condizione tale da non poter entrare nella modalità sospensione.	Controllare le condizioni nelle quali la macchina non può entrare in modalità sospensione. p. 11 "Accensione e spegnimento"

Condizione	Causa	Soluzione e riferimento
La macchina non si spegne quando sono passati più di cinque minuti dalla pressione dell'interruttore di alimentazione principale.	L'operazione di spegnimento non può essere eseguita normalmente.	Premere nuovamente l'interruttore di alimentazione principale.
La macchina si spegne automaticamente.	[Spegnimento alimentaz.] è specificato nel timer settimanale.	Controllare [Impostazioni semplificate timer settimanale] e [Impostazioni dettagliate timer settimanale] in [Impostazioni] ► [Funzioni macchina] ► [Impostazioni di Sistema] ► [Impostazione timer].

Quando la macchina non risponde correttamente a un'operazione da un computer

Condizione	Causa	Soluzione e riferimento
Quando si utilizza la rubrica da Device Manager NX, viene visualizzato un errore password non corretta anche quando si inseriscono il nome utente e la password corretti.	Un certificato non è installato sul computer quando SSL/TLS è abilitato sulla macchina.	Installare il certificato sul computer. Consultare l'amministratore di rete per il certificato.
	Una voce diversa da [Crittografia sempl.] è specificata in [Sicurezza estesa].	Specificare [Crittografia sempl.] in "Codice crittogr.driver:Livello crittografia" in [Impostazioni] ► [Funzioni macchina] ► [Impostazioni di Sistema] ► [Strumenti amministr.] ► [Sicurezza estesa].

Condizione	Causa	Soluzione e riferimento
Non si può accedere alla macchina utilizzando Web Image Monitor.	Si è verificato un problema nella connessione tra la macchina e il computer.	Controllare il cavo di collegamento tra macchina e computer e scollegare e ricollegare nuovamente il cavo. Controllare inoltre la connessione di hub o router e spegnere e riaccendere il dispositivo se possibile. Spegnere quindi la macchina, attendere 10 secondi o più dopo aver confermato che l'indicatore di alimentazione è spento e riaccendere la macchina. p. 11 "Accensione e spegnimento"
	Non è specificato un server proxy.	Nell'impostazione del proxy sul browser web, specificare l'indirizzo IP della macchina come eccezione. È possibile controllare l'indirizzo IP in [Controlla stato] ► "Rete".
Viene visualizzato il messaggio "Si è verificato un problema con il certificato di sicurezza di questo sito web." e non è possibile connettersi alla macchina, quando la macchina sta utilizzando Web Image Monitor.	[Consenti comunicazione SSL/TLS] è impostato su [Solo testo cifrato].	<ul style="list-style-type: none"> • Fare clic su [Continua su questo sito web (non consigliato)]. • Per specificare di non visualizzare il messaggio, accedere alla macchina nella modalità amministratore e specificare [Testo cifrato/normale] in [SSL/TLS] ► "Consenti comunicazione SSL/TLS" sotto [Gestione dispositivo] ► [Impostazioni] ► "Sicurezza".
	"https" è inserito all'inizio dell'URL.	Non inserire "s" dopo "http".

Quando viene visualizzato un messaggio e non è possibile mettere in funzione la macchina

Messaggio	Condizione	Soluzione e riferimento
"Chiamare l'assistenza" SCxxx-xx Contatti Nr. di serie della macchina	È necessario riparare la macchina.	Prendere in considerazione la necessità di riparare la macchina.
"Problemi funzionali" SCxxx-xx Contatti Nr. di serie della macchina	Si è verificata un'anomalia che richiede manutenzione oppure riparazione.	Prepararsi per la manutenzione o l'eventuale riparazione della macchina. <ul style="list-style-type: none"> Se un messaggio richiede di spegnere e riaccendere la macchina, il problema può essere risolto spegnendo la macchina, attendendo per 10 secondi o più dopo la conferma che l'indicatore di alimentazione è spento e riaccendendo la macchina. p. 11 "Accensione e spegnimento" Quando viene visualizzato "Premere [Annulla] per annullare la modalità.", è possibile continuare a utilizzare la macchina tranne la funzione in cui si è verificata l'anomalia dopo la pressione di [Annulla].
"Attendere."	La macchina sta uscendo dalla modalità sospensione.	Attendere qualche istante. Spegnere la macchina se il messaggio rimane dopo cinque minuti, attendere 10 secondi o più dopo la conferma che l'indicatore di alimentazione è spento e riaccendere la macchina. p. 11 "Accensione e spegnimento"

Messaggio	Condizione	Soluzione e riferimento
"Attendere."	La macchina si prepara a attivare una funzione oppure eseguire un processo di stabilizzazione dell'immagine.	Attendere e non spegnere la macchina.
	La temperatura ambiente è al di fuori dell'intervallo specificato per il funzionamento della macchina.	<p>Controllare che la temperatura ambiente e le condizioni atmosferiche soddisfino i requisiti per il funzionamento della macchina. Se la macchina è stata appena spostata nel luogo attuale, non utilizzarla per un po' di tempo e lasciare che si adatti all'ambiente prima di utilizzarla.</p> <p>Vedere "Requisiti di installazione dopo aver spostato la macchina", Guida per l'utente (Versione completa).</p> <p>Se il messaggio rimane dopo cinque minuti quando la temperatura ambiente rientra nei valori specificati, attendere 10 secondi o più dopo la conferma che l'indicatore di alimentazione è spento e accendere la macchina.</p> <p>p. 11 "Accensione e spegnimento"</p>
"Attendere."	Un consumabile come il toner è stato aggiunto o sostituito.	<p>Attendere e non spegnere la macchina.</p> <p>Spegnere la macchina se il messaggio rimane dopo cinque minuti, attendere 10 secondi o più dopo la conferma che l'indicatore di alimentazione è spento e riaccendere la macchina.</p> <p>p. 11 "Accensione e spegnimento"</p>
"Chiusura in corso... Attendere. L'alimentazione verrà disattivata automaticamente. Tempo di attesa max.: 5 minuti)"	La macchina è stata spenta in fase di accensione oppure quando si trovava in modalità standby.	Attendere finché la macchina viene spenta.

 **Nota**

- Se il messaggio rimane anche dopo che sono state eseguite le operazioni indicate nel messaggio seguente, sulla macchina si è verificata un'anomalia temporanea. Spegnerla macchina, attendere 10 secondi o più dopo la conferma che l'indicatore dell'alimentazione è spento e riaccendere la macchina.
- p. 11 "Accensione e spegnimento"
 - "Sportello aperto"
 - "Aggiungere toner"/"Aggiungere punti pinzatrice"
 - "Sostituire la vaschetta recupero toner"/"Contenitore residui perforazione pieno"
 - "Originale sul vetro di esposizione"
 - "Carta esaurita."

Quando viene visualizzato un messaggio mentre si utilizza la funzione Copiatrice

Messaggio	Condizione	Soluzione e riferimento
"Impossibile rilevare il formato originale"	Un originale non é stato posizionato correttamente sulla macchina.	Posizionare correttamente l'originale. Quando si posiziona un originale sul vetro di esposizione, la macchina rileva il formato dell'originale aprendo e chiudendo il coperchio del vetro di esposizione oppure l'ADF. Aprire il coperchio o l'ADF per più di 30 gradi quando si posiziona l'originale.
	Un originale di formato difficile da rilevare anche se rientra nelle misure normali, come un foglio trasparente oppure un foglio con note adesive sono stati posti sulla macchina.	Quando si scansiona un originale con formato difficile da rilevare, specificare il vassoio della carta in [Selezione carta]. Inoltre, quando si esegue una copia ingrandita o ridotta, selezionare una voce diversa da [Adatta a formato] p. 212 "Formati rilevabili con selezione automatica carta"
	Un originale con formato personalizzato é posizionato sulla macchina.	Quando si scansiona un originale di formato personalizzato, specificare il formato dell'originale in [Impostazioni originale] ► [Formato originale] ► [Formato personalizzato].
"Cannot XXX paper of this size. " "XXX non è disponibile con questo formato carta." ("Copia 2 facc." o il nome della finitura specificata appare invece di XXX)	Viene specificato il formato carta non supportato nella copia fronte-retro oppure il tipo di finitura specificata.	Controllare che il formato carta supportato per la copia fronte-retro e il tipo di finitura specificato e caricare la carta supportata. p. 302 "Elenco delle specifiche"

Messaggio	Condizione	Soluzione e riferimento
"Superato il numero massimo di piegatura fogli multipli."	È stato superato il numero massimo di piegatura fogli multipli per volta.	Controllare il numero di fogli che può essere piegato per volta e ridurre il numero di fogli nell'originale posizionato sulla macchina. p. 302 "Elenco delle specifiche"
"Superato il numero massimo di fogli che possono essere utilizzati. La copiatura verrà interrotta."	Quando la limitazione di utilizzo volume di copie è abilitata, la copiatura è stata annullata perché il volume di copie dell'utente ha ecceduto il numero massimo assegnato all'utente.	Per dettagli sulla limitazione di utilizzo volume di copie contattare l'amministratore utenti. L'amministratore utenti può modificare il limite di utilizzo volume di copie. Vedere "Specifica del limite massimo di utilizzo volume per ogni utente", Guida per l'utente (Versione completa).
"Posizionare gli originali successivi, quindi premere [Avvio]."	La copia fronte-retro è specificata.	Se non si desidera la copia fronte-retro, rimuovere la spunta dalle caselle di controllo [1 facciata→2 facciate] e [2 facciate→2 facciate].
"Superata capacità di pinzatura."	È stato superato il numero massimo di fogli che possono essere pinzati.	Controllare il numero di fogli che può essere pinzato per volta e ridurre il numero di fogli nell'originale posizionato sulla macchina. p. 302 "Elenco delle specifiche"

Quando viene visualizzato un messaggio mentre si utilizza il Document server

Per dettagli sui messaggi visualizzati quando si stampa un documento, vedere le descrizioni dei messaggi visualizzati nella funzione di copia.

p. 236 "Quando viene visualizzato un messaggio mentre si utilizza la funzione Copiatrice"

Messaggio	Condizione	Soluzione e riferimento
"Impossibile eliminare la cartella perchè contiene file bloccati. Contattare l'amministratore file. "	La cartella contiene un documento bloccato.	Chiedere all'amministratore file di sbloccare il documento. L'amministratore file può sbloccare i documenti. Vedere "Specifiche di privilegi di accesso per documenti memorizzati in Document server", Guida per l'utente (Versione completa).
"Impossibile rilevare formato originale."	Un originale non è stato posizionato sulla macchina.	Posizionare correttamente l'originale. Quando si posiziona un originale sul vetro di esposizione, la macchina rileva il formato dell'originale aprendo e chiudendo il coperchio del vetro di esposizione oppure l'ADF. Aprire il coperchio o l'ADF per più di 30 gradi quando si posiziona l'originale.
	Un originale di formato difficile da rilevare anche se rientra nelle misure normali, come un foglio trasparente oppure un foglio con note adesive sono stati posti sulla macchina.	Specificare il vassoio carta quando si esegue la scansione di un originale di dimensioni difficili da rilevare. Inoltre, quando si fa una copia ingrandita o ridotta, selezionare una voce diversa da [Riduzione/Ingrandimento auto]. p. 212 "Formati rilevabili con selezione automatica carta"
	Un originale con formato personalizzato è stato posizionato sulla macchina.	Quando si scansiona un originale con formato personalizzato, specificare il formato originale in [Impostazioni originale] ► [Formato originale] ► [Formato personalizzato].

Messaggio	Condizione	Soluzione e riferimento
"Impossibile visualizzare anteprima di questa pagina."	Il formato dei dati immagine è danneggiato.	Premere [Conferma] per visualizzare la schermata di anteprima senza la miniatura. Se i dati immagine comprendono pagine multiple, premere [Cambia pagina visualizzata] per visualizzare un'altra pagina.
"Il modo Rivista o Libretto non è disponibile a causa del modo immagine mista."	Un documento scansionato nella funzione Copiatrice e un documento memorizzato nella funzione Stampante sono selezionati contemporaneamente e [Libretto] oppure [Rivista] sono specificati.	Non è possibile specificare [Libretto] oppure [Rivista] per un documento che comprende dati memorizzati nelle diverse funzioni.
"La cartella selezionata è bloccata. Contattare l'amministratore file. "	È stata inserita la password sbagliata per 10 volte mentre si eseguiva un'operazione su una cartella protetta da password e la cartella è bloccata.	Contattare l'amministratore file per sbloccare la cartella. L'amministratore file può sbloccare le cartelle. Vedere "Gestione cartelle in quanto amministratore file", Guida per l'utente (Versione completa).

Quando viene visualizzato un messaggio mentre si utilizza il Fax

Nota

- Quando si verificano oppure si modificano le impostazioni in [Impostazioni], premere [Home]  dopo aver chiuso [Impostazioni].

Messaggi visualizzati durante un'operazione o quando l'invio/la ricezione di un fax non possono essere eseguiti

Messaggio	Condizione	Soluzione e riferimento
"Impossibile rilevare formato originale."	Un originale non è stato posizionato correttamente sulla macchina.	Posizionare correttamente l'originale. Quando si posiziona un originale sul vetro di esposizione, la macchina rileva il formato dell'originale aprendo e chiudendo il coperchio del vetro di esposizione oppure l'ADF. Aprire il coperchio o l'ADF per più di 30 gradi quando si posiziona l'originale.
	Un originale con formato difficile da rilevare, anche se il formato è regolare, come un foglio trasparente o con note adesive o un originale con formato personalizzato, viene collocato sulla macchina.	Specificare [Formato scansione] in [Impostaz.invio].
"Impossibile ricevere e-mail al momento."	La macchina sta ricevendo una notifica e-mail su richiesta (una e-mail richiesta dall'amministratore) e non è possibile eseguire la ricezione manuale.	Attendere alcuni istanti, quindi premere [Ricezione manuale: E-mail].

Messaggio	Condizione	Soluzione e riferimento
"La destinazione non supporta IP-Fax. Trasmissione annullata."	È stato inviato un fax con trasmissione immediata a una destinazione che non supporta IP-Fax.	Inviare il fax utilizzando la linea G3. Per passare automaticamente alla linea G3, quando si invia un fax, selezionare [Attivo] in [Impostazioni] ► [Funzioni macchina] ► [Impostazioni Fax] ► [Impostazioni di invio] ► [Commutazione auto route TX IP-Fax (IP/G3)].
"Si è verificato un errore. Trasmissione annullata."	Un originale si è inceppato durante l'invio di un fax.	Premere [Conferma], rimuovere l'originale inceppato e reinviare il fax.
	Si è verificato un errore temporaneo nella macchina oppure vi è stata un'interferenza sulla linea come rumore eccessivo o cross-talk.	Premere [Conferma] e reinviare il fax.
"Problemi funzionali. Elaborazione interrotta."	La macchina si è spenta durante la ricezione di un Internet Fax.	Anche se la macchina viene riaccesa immediatamente non è possibile riprendere la ricezione finché non è passato il timeout, che ha durata diversa a seconda delle impostazioni del server e-mail. Attendere qualche istante. Per ricevere il fax manualmente, attendere la fine del timeout e impostare la macchina in modo da eseguire la ricezione. Per la durata del timeout rivolgersi all'amministratore.
"Memoria satura. Impossibile acquisire altre pagine. Verranno trasmesse solo le pagine già acquisite."	La memoria è satura.	Premere [Conferma] per tornare allo stato di stand-by e cominciare a inviare le pagine che sono già state scansionate e memorizzate. Controllare il rapporto trasmissione delle pagine non inviate e inviare queste pagine più tardi.
"Sono presenti destinazioni non valide. Selezionare solo le destinazioni valide?"	Il gruppo comprende una destinazione cartella.	Quando si invia un fax a una destinazione diversa dalla destinazione cartella, premere [Selezione].

Nota

- Quando viene inviato alla macchina un file JPEG/PDF allegato in un'e-mail, controllare il messaggio e risolvere il problema di conseguenza.
- p. 236 "Quando viene visualizzato un messaggio mentre si utilizza la funzione Copiatrice"

Messaggi visualizzati quando la macchina non riesce a connettersi alla rete

Per informazioni sull'ambiente di rete, contattare l'amministratore della rete.

Messaggio	Condizione	Soluzione e riferimento
"Comunicazione di rete fallita. Impossibile accedere al server SIP. Controllare l'impostazione indirizzo del server SIP o le impostazioni del server SIP."	Non è possibile accedere al server SIP.	Specificare il corretto "Indirizzo IP SIP server" in [Impostazioni] ► [Funzioni macchina] ► [Impostazioni Fax] ► [Impostazioni iniziali] ► [Impostazioni SIP]. Vedere "Invio documenti con IP-fax", Guida per l'utente (Versione completa).
"Comunicazione di rete fallita. Impossibile connettersi alla destinazione normalmente perché la funzione IP-FAX della macchina di destinazione e di questa macchina non è compatibile."	Il dispositivo di destinazione non è in grado di connettersi con la funzione IP-fax della macchina.	Non è possibile inviare un fax utilizzando la funzione IP-Fax. Inviare il fax utilizzando la linea G3 se possibile.
"Comunicazione di rete fallita. Impossibile registrare la macchina nel server SIP. Controllare l'impostazione indirizzo del server SIP o le altre impostazioni del server SIP."	Il server SIP ha rifiutato la registrazione del nome utente.	Specificare il corretto "Indirizzo IP SIP server" e il "Nome utente SIP" in [Strumenti utente] ► [Funzioni macchina] ► [Impostazioni Fax] ► [Impostazioni iniziali] ► [Impostazioni SIP]. Vedere "Invio documenti con IP-fax", Guida per l'utente (Versione completa).

Messaggio	Condizione	Soluzione e riferimento
"Comunicazione di rete fallita. Impossibile connettersi al server POP/IMAP. Controllare le impostazioni della macchina e lo stato del server e della rete."	Impossibile trovare il server POP3 (IMAP4).	Controllare le impostazioni di [Protocollo ricezione], [Impostazioni POP3/IMAP4] e [Porta comunicazione e-mail] in [Impostazioni] ► [Funzioni macchina] ► [Impostazioni di Sistema] ► [Trasferimento file].
	Impossibile trovare il server DNS.	Controllare l'impostazione [Configurazione DNS] in [Impostazioni] ► [Funzioni macchina] ► [Impostazioni di Sistema] ► [Impostazioni interfaccia].
	La macchina non è collegata alla rete.	Verificare che il dispositivo sia collegato correttamente alla rete.
"Comunicazione di rete fallita. Impossibile connettersi alla destinazione. Controllare che la destinazione sia corretta e lo stato della macchina di destinazione."	Impossibile trovare il server SMTP.	Controllare [Server SMTP] in [Impostazioni] ► [Funzioni macchina] ► [Impostazioni di Sistema] ► [Trasferimento file].
	Impossibile trovare il server DNS.	Controllare la [Configurazione DNS] in [Impostazioni] ► [Funzioni macchina] ► [Impostazioni di Sistema] ► [Impostazioni interfaccia].
	La macchina non è collegata alla rete.	Verificare che il dispositivo sia collegato correttamente alla rete.
	Impossibile stabilire una comunicazione con la destinazione specificata per il trasferimento a cartella.	<ul style="list-style-type: none"> Controllare che il computer specificato come destinazione di trasferimento funzioni normalmente e sia collegato alla rete. Controllare le impostazioni di trasferimento. Vedere "Trasferimento di un documento fax ricevuto a indirizzo e-mail o cartella", Guida per l'utente (Versione completa).
	Non è stato possibile trovare la destinazione quando il fax è stato inviato senza utilizzare il server SMTP.	Verificare che la destinazione sia specificata correttamente. Vedere "Invio di e-fax senza utilizzare il server SMTP", Guida per l'utente (Versione completa).

Messaggio	Condizione	Soluzione e riferimento
"Comunicazione di rete fallita. Impossibile connettersi alla cartella di destinazione. Controllare che la destinazione sia corretta e le impostazioni della macchina di destinazione."	Impossibile trovare la cartella condivisa specificata come destinazione di trasferimento cartella.	<p>Specificare la destinazione dalla rubrica indirizzi, premere [Modifica] e controllare che le impostazioni nella scheda [Destinazioni] [Cartella] coincidano con il percorso o nome cartella della cartella condivisa nel PC di destinazione.</p> <p>Se la cartella condivisa sul PC di destinazione è stata eliminata, creare la cartella.</p> <p>Vedere "Trasferimento di un documento fax ricevuto a indirizzo e-mail o cartella", Guida per l'utente (Versione completa).</p>
"Comunicazione di rete fallita. Impossibile inviare. Controllare lo stato della macchina di destinazione e l'impostazione di autenticazione di questa macchina e della macchina di destinazione."	Si è verificata un'anomalia nel SMTP server o nel computer specificato come destinazione durante l'invio di una mail senza l'utilizzo del server SMTP.	Controllare che il server SMTP e il computer specificato come destinazione di trasferimento funzionino normalmente.
"Comunicazione di rete fallita. Impossibile inviare. Controllare lo stato della macchina di destinazione e la memoria rimanente."	Nessun spazio libero disponibile sul server SMTP, sul computer specificato come destinazione di trasferimento a cartella oppure sul computer specificato come destinazione quando si invia una e-mail senza utilizzare il server SMTP.	Controllare lo spazio libero disponibile sul server SMTP e sul computer di destinazione.

Messaggio	Condizione	Soluzione e riferimento
"Comunicazione di rete fallita. Impossibile inviare. Controllare che la destinazione sia corretta."	La destinazione specificata non esiste.	Controllare l'indirizzo e-mail di destinazione e specificarlo nuovamente se necessario.
	Non è stato possibile trovare la destinazione quando il fax è stato inviato senza utilizzare il server SMTP.	Verificare che la destinazione sia specificata correttamente. Vedere "Invio di e-fax senza utilizzare il server SMTP", Guida per l'utente (Versione completa).
"Comunicazione di rete fallita. Impossibile inviare. Controllare lo stato e le impostazioni della macchina di destinazione."	Si è verificata un'anomalia nel server SMTP, nel computer specificato come destinazione per il trasferimento a cartella oppure nel computer specificato come destinazione quando si invia una e-mail senza utilizzare il server SMTP.	Controllare che il server SMTP e il computer di destinazione funzionino normalmente.

Messaggio	Condizione	Soluzione e riferimento
"Comunicazione di rete fallita. Impossibile inviare. Controllare l'impostazione dei privilegi di accesso della destinazione."	Si è verificata un'anomalia nel server SMTP, nel computer specificato come destinazione per il trasferimento a cartella oppure nel computer specificato come destinazione quando si invia una e-mail senza utilizzare il server SMTP.	Controllare che il server SMTP e i computer di destinazione funzionino normalmente.
	Impossibile trovare la cartella condivisa specificata come destinazione di trasferimento nel trasferimento a cartella.	Creazione di una cartella condivisa nel computer di destinazione. Per controllare il nome della cartella, selezionare la destinazione nella rubrica indirizzi, premere [Modifica] e vedere "Nome percorso" nella scheda [Destinazione] [Cartella]. Vedere "Trasferimento di un documento fax ricevuto a indirizzo e-mail o cartella", Guida per l'utente (Versione completa).
	Nome utente e/o password registrati nella rubrica non validi quando si esegue il trasferimento a cartella.	Selezionare la destinazione di inoltro nella rubrica indirizzi, premere [Modifica] e impostare nuovamente la scheda [Destinazioni] ► [Cartella] ► [Info autenticaz.cartella]. Vedere "Registrazione della cartella di destinazione per invio a cartella", Guida per l'utente (Versione completa).

Messaggio	Condizione	Soluzione e riferimento
"Comunicazione di rete fallita. Impossibile inviare. Controllare l'impostazione indirizzo e-mail dell'amministratore."	L'indirizzo e-mail dell'amministratore non è registrato quando la macchina è configurata per inviare informazioni via e-mail.	<ul style="list-style-type: none"> • Specificare [Impostazioni] ► [Funzioni macchina] ► [Impostazioni di Sistema] ► [Trasferimento file] ► [Indirizzo e-mail amministratore]. • Quando si configura la macchina in modo che non invii informazioni via e-mail, cambiare il valore corrente del numero bit [4] in Numero switch [21] in [Impostazioni parametri]. <p>Vedere "Visualizzazione della cronologia di fax inviati e ricevuti", Guida per l'utente (Versione completa).</p>
"Comunicazione di rete fallita. Impossibile inviare. Controllare il nome utente e la password."	Nome utente e/o password registrati nella rubrica non validi quando si esegue il trasferimento a cartella.	<p>Selezionare la destinazione di inoltro nella rubrica indirizzi, premere [Modifica] e impostare nuovamente la scheda [Destinazioni] ► [Cartella] ► [Info autenticaz.cartella].</p> <p>Vedere "Registrazione della cartella di destinazione per invio a cartella", Guida per l'utente (Versione completa).</p>
"Comunicazione di rete fallita. Impossibile inviare. È richiesta la registrazione dell'indirizzo e-mail fax o dell'indirizzo e-mail amministratore."	Sia l'indirizzo e-mail da utilizzare per inviare e ricevere e-mail che l'indirizzo e-mail dell'amministratore non sono registrati quando si invia una e-mail.	<p>Specificare [Account e-mail fax] oppure [Indirizzo e-mail amministratore] nella scheda [Impostazioni] ► [Funzioni macchina] ► [Impostazioni di Sistema] ► [Trasferimento file].</p> <p>Vedere "Invio documenti con e-fax", Guida per l'utente (Versione completa).</p>

Messaggio	Condizione	Soluzione e riferimento
"Comunicazione di rete fallita. Impossibile inviare. L'indirizzo specificato non è valido."	Non è stato specificato un nome di dominio durante l'invio di un'e-mail senza l'utilizzo del server SMTP.	<ul style="list-style-type: none"> • Specificare un nome host o indirizzo IP come destinazione, quindi inviare nuovamente l'e-mail. • Quando si specifica la destinazione dalla rubrica indirizzi, selezionare [Destinazione] nella rubrica indirizzi, premere [Modifica] e controllare le impostazioni in "Invia con server SMTP" e "Info autenticazione SMTP" nella scheda [Destinazioni] ► [Indirizzo e-mail]. <p>Vedere "Invio di e-fax senza utilizzare il server SMTP", Guida per l'utente (Versione completa).</p>
"Comunicazione di rete fallita. L'account e-mail fax non è registrato. Controllare le impostazioni."	[Account e-mail fax] non è specificato.	Specificare le impostazioni in "Nome utente" e "Password" nella scheda [Impostazioni] ► [Funzioni macchina] ► [Impostazioni di Sistema] ► [Trasferimento file] ► [Account e-mail fax].
"Comunicazione di rete fallita. L'indirizzo e-mail fax non è registrato. Controllare le impostazioni."	[Account e-mail fax] non è specificato.	Registrare l'Indirizzo e-mail nella scheda [Impostazioni] ► [Funzioni macchina] ► [Impostazioni di Sistema] ► [Trasferimento file] ► [Account e-mail fax].
"Comunicazione di rete fallita. Nessuna risposta dalla destinazione. Controllare che i cavi siano collegati e che il dispositivo di rete sia acceso."	Il dispositivo di destinazione non ha risposto.	<ul style="list-style-type: none"> • Controllare che il computer specificato come destinazione funzioni normalmente e sia collegato alla rete. • Verificare che il dispositivo sia collegato correttamente alla rete.
"Comunicazione di rete fallita. Si è verificato un errore di autenticazione server POP/IMAP. Controllare l' account e-mail e la password."	Tentativo di login al server POP3 (IMAP4) non riuscito.	Specificare l'impostazione nella scheda [Impostazioni] ► [Funzioni macchina] ► [Impostazioni di Sistema] ► [Trasferimento file] ► [Impostazioni POP3/IMAP4].

Messaggio	Condizione	Soluzione e riferimento
"Comunicazione di rete fallita. Il server POP/IMAP non è registrato. Controllare le impostazioni."	L'indirizzo del server POP3 (IMAP4) non è registrato.	Specificare l'impostazione in [Impostazioni] ► [Funzioni macchina] ► [Impostazioni di Sistema] ► [Trasferimento file] ► [Impostazioni POP3/IMAP4].
"Comunicazione di rete fallita. Si è verificato un errore con il certificato S/MIME. Controllare il certificato di questa macchina e della macchina di destinazione."	Un certificato utente (certificato destinazione) non è registrato oppure è scaduto.	Installare il certificato utente corretto. Vedere "Crittografia della comunicazione di rete", Guida per l'utente (Versione completa).
	Un certificato dispositivo (certificato destinazione) non è registrato oppure è scaduto.	Installare il certificato dispositivo corretto. Vedere "Crittografia della comunicazione di rete", Guida per l'utente (Versione completa).
"Comunicazione di rete fallita. Autenticazione SIP Digest fallita. Controllare il nome utente e la password per l'autenticazione SIP Digest."	La password di autenticazione sul server SIP e la password registrata sulla macchina non coincidono.	Controllare che la password registrata sul server SIP e la "Password in Autenticazione SIP Digest nella scheda [Impostazioni] ► [Funzioni macchina] ► [Impostazioni Fax] ► [Impostazioni iniziali] ► [Impostazioni SIP] coincidano. Vedere "Invio documenti con IP-fax", Guida per l'utente (Versione completa).
"Comunicazione di rete fallita. Il certificato di destinazione non è valido. Emmetterlo di nuovo."	Il certificato utente (certificato destinazione) è scaduto.	Installare un nuovo certificato utente. Vedere "Crittografia della comunicazione di rete", Guida per l'utente (Versione completa).
"Comunicazione di rete fallita. Il certificato della macchina non è valido. Emmetterlo di nuovo."	Un certificato dispositivo (certificato destinazione) non è registrato oppure è scaduto.	Installare un nuovo certificato dispositivo. Vedere "Crittografia della comunicazione di rete", Guida per l'utente (Versione completa).

Messaggio	Condizione	Soluzione e riferimento
"Comunicazione di rete fallita. Il certificato di questa macchina o della macchina di destinazione non è valido. Emetterlo di nuovo."	Il certificato utente (certificato di destinazione) e il certificato dispositivo sono scaduti.	Installare un nuovo certificato utente e certificato dispositivo. Vedere "Crittografia della comunicazione di rete", Guida per l'utente (Versione HTML).
"Comunicazione di rete fallita. La destinazione non supporta IP-FAX."	Un IP-Fax è stato inviato a una destinazione che non supporta IP-Fax.	Non è possibile inviare un fax utilizzando la funzione IP-Fax. Inviare il fax utilizzando la linea G3 se possibile.
"Comunicazione di rete fallita. L'indirizzo IP non è valido. Controllare le impostazioni di rete."	È stato registrato un indirizzo IP non valido.	Specificare i valori corretti per [Protocollo attivo] e [Indirizzo IPv4 macchina] o [Indirizzo IPv6 macchina] nella scheda [Impostazioni] ► [Funzioni macchina] ► [Impostazioni di Sistema] ► [Impostazioni interfaccia]. Vedere "Connessione a rete cablata LAN", Guida per l'utente (Versione completa).
"Comunicazione di rete fallita. L'indirizzo IP potrebbe non essere valido. Controllare le impostazioni di rete."	Le impostazioni in [Indirizzo IP SIP server] e [Protocollo attivo] non coincidono.	Controllare che l'Indirizzo IP SIP server in [Impostazioni] ► [Funzioni macchina] ► [Impostazioni Fax] ► [Impostazioni iniziali] ► [Impostazioni SIP] e [Protocollo attivo] in [Impostazioni] ► [Funzioni macchina] ► [Impostazioni di Sistema] ► [Impostazioni interfaccia] siano corretti.
	È stato registrato un indirizzo IP non valido.	Specificare il corretto [Indirizzo IPv4 macchina] oppure [Indirizzo IPv6 macchina] nella scheda [Impostazioni] ► [Funzioni macchina] ► [Impostazioni di Sistema] ► [Impostazioni interfaccia]. Vedere "Connessione a rete cablata LAN", Guida per l'utente (Versione completa).

Messaggio	Condizione	Soluzione e riferimento
"Comunicazione di rete fallita. La linea è stata disconnessa. Controllare l'impostazione di notifica ID chiamante e destinazione."	La destinazione ha interrotto la comunicazione.	<ul style="list-style-type: none"> • Verificare che la destinazione sia specificata correttamente. • Se la destinazione rifiuta di ricevere un fax che non presenta informazioni sul mittente, abilitare la notifica di queste informazioni e reinviare il fax.
"Comunicazione di rete fallita. L'indirizzo e-mail per l'autenticazione non corrisponde a quello dell'amministratore. Controllare le impostazioni."	Quando è specificata una firma, l'indirizzo email dell'autenticazione SMTP oppure dell'autenticazione POP before SMTP non coincidono con l'indirizzo email dell'amministratore.	<p>Controllare che l'indirizzo e-mail dell'autenticazione coincida con l'indirizzo specificato nella scheda [Impostazioni] ► [Funzioni macchina] ► [Impostazioni di Sistema] ► [Trasferimento file] ► [Indirizzo e-mail amministratore].</p> <p>Vedere "Notifica sullo stato della macchina per e-mail", Guida per l'utente (Versione completa).</p>

Nota

- Cambiare il valore corrente in [1] per il numero switch [21] e numero bit [6] nella scheda [Impostazioni] ► [Funzioni macchina] ► [Impostazioni Fax] ► [Impostazioni iniziali] ► [Impostazioni parametri] per disabilitare la visualizzazione del messaggio "Comunicazione di rete fallita.". Cambiare l'impostazione quando non si utilizza l'IP-Fax o la funzione Internet Fax.
- Vedere "Modifica delle impostazioni parametri", Guida per l'utente (Versione completa).

Messaggi visualizzati quando la funzione fax remoto non è disponibile.

Per informazioni sull'ambiente di rete, contattare l'amministratore della rete.

Quando viene visualizzato un messaggio sulla macchina principale

Messaggio	Condizione	Soluzione e riferimento
"Controllare se ci sono problemi di rete." [16-00]	La macchina non è collegata alla rete.	<ul style="list-style-type: none"> • Verificare che il dispositivo sia collegato correttamente alla rete. • Premere [Conferma] per utilizzare il fax G3.

Messaggio	Condizione	Soluzione e riferimento
"Connessione con la macchina remota fallita. Problema con la struttura della macchina remota. Contattare l'amministratore." "	Un'altra macchina principale è registrata in [Macchina remota].	Registrare la macchina secondaria nella scheda [Impostazioni] ► [Funzioni macchina] ► [Impostazioni di Sistema] ► [Strumenti amministr.] ► [Programma/Cambia/Elimina macchina remota].
	Un'altra macchina principale è registrata in [Macchina remota] per la macchina secondaria.	Registrare la macchina nella scheda [Impostazioni] ► [Funzioni macchina] ► [Impostazioni di Sistema] ► [Strumenti amministr.] ► [Programma/Cambia/Elimina macchina remota] per la macchina secondaria.
"Si è verificato un errore di trasferimento. Controllare lo stato della macchina remota."	Si è verificato un errore di rete durante il trasferimento dei dati.	<ul style="list-style-type: none"> • Verificare che il dispositivo sia collegato correttamente alla rete. • Controllare che la macchina secondaria sia collegata alla rete e funzioni normalmente. • Controllare che l'indirizzo IP oppure il nome host della macchina principale siano specificati correttamente nella scheda [Impostazioni] ► [Funzioni macchina] ► [Impostazioni di Sistema] ► [Strumenti amministr.] ► [Programma/Cambia/Elimina macchina remota] sulla macchina secondaria.

Quando viene visualizzato un messaggio sulla macchina secondaria

Messaggio	Condizione	Soluzione e riferimento
"Autenticazione con macchina remota fallita. Controllare le impostazioni di autenticazione della macchina remota."	Autenticazione fallita quando l'autenticazione utente viene abilitata sulla macchina principale, oppure l'utente non ha il permesso di utilizzare la funzione fax.	Specificare la stessa impostazione di autenticazione utente della macchina principale e registrare un utente che abbia il permesso di utilizzare la funzione fax. Vedere "Verifica degli utenti per utilizzare la macchina (autenticazione utente)", Guida per l'utente (Versione completa).
"Controllare se ci sono problemi di rete." [16-00]	La macchina non è collegata alla rete.	Verificare che il dispositivo sia collegato correttamente alla rete.
"Connessione alla macchina remota fallita. Controllare lo stato della macchina remota. "	La macchina principale è spenta o non funziona correttamente.	Accendere la macchina principale. Se la macchina è accesa, controllare che il dispositivo funzioni normalmente.
	Si è verificato un errore di rete.	Controllare che la macchina e la macchina principale siano collegate correttamente alla rete.
	Si è verificato un errore di timeout durante il collegamento della macchina principale.	Controllare che l'indirizzo IP oppure il nome host della macchina principale siano specificati correttamente nella scheda [Impostazioni] ► [Funzioni macchina] ► [Impostazioni di Sistema] ► [Strumenti amministr.] ► [Programma/Cambia/Elimina macchina remota] sulla macchina secondaria.

Messaggio	Condizione	Soluzione e riferimento
"Connessione con la macchina remota fallita. Problema con la struttura della macchina remota. Contattare l'amministratore." "	Un'altra macchina secondaria è registrata in [Macchina remota].	Registrare la macchina principale nella scheda [Impostazioni] ► [Funzioni macchina] ► [Impostazioni di Sistema] ► [Strumenti amministr.] ► [Programma/Cambia/Elimina macchina remota].
	La macchina non è registrata in [Macchina remota] sulla macchina principale.	Registrare la macchina nella scheda [Impostazioni] ► [Funzioni macchina] ► [Impostazioni di Sistema] ► [Strumenti amministr.] ► [Programma/Cambia/Elimina macchina remota] sulla macchina principale.
"Il fax remoto non è disponibile perchè [Auten.cod.utente] è attivo."	L'Autenticazione codice utente è specificata.	L'autenticazione codice utente non è supportato sia sulla macchina principale che sulla macchina secondaria. Prendere in considerazione un altro metodo di autenticazione utente.
"Registrazione macchina remota errata. Contattare l'amministratore."	Impossibile trovare la macchina principale.	Controllare che l'indirizzo IP oppure il nome host della macchina principale siano specificati correttamente nella scheda [Impostazioni] ► [Funzioni macchina] ► [Impostazioni di Sistema] ► [Strumenti amministr.] ► [Programma/Cambia/Elimina macchina remota].

Messaggio	Condizione	Soluzione e riferimento
"Si è verificato un errore di trasferimento. Controllare lo stato della macchina remota."	Si è verificato un errore di rete durante il trasferimento dei dati.	<ul style="list-style-type: none"> • Verificare che il dispositivo sia collegato correttamente alla rete. • Controllare che la macchina principale sia collegata alla rete e funzioni normalmente. • Controllare che l'indirizzo IP oppure il nome host della macchina principale siano specificati correttamente nella scheda [Impostazioni] ► [Funzioni macchina] ► [Impostazioni di Sistema] ► [Strumenti amministr.] ► [Programma/Cambia/Elimina macchina remota].
"Si è verificato un errore di trasferimento. Controllare lo stato della macchina remota." "Il disco fisso della macchina remota è pieno."	Non vi è spazio libero disponibile sul disco fisso della macchina principale.	Cancellare i file che non servono più sulla macchina principale.

Quando viene visualizzato un messaggio mentre si utilizza la Stampante

Nota

- Quando si verificano oppure si modificano le impostazioni in [Impostazioni], premere [Home]  dopo aver chiuso [Impostazioni].

Messaggi visualizzati senza codici errori

Messaggio	Causa	Soluzione e riferimento
"La Rubrica è attualmente in uso da un'altra funzione. Autenticazione fallita. "	La rubrica è in uso da un'altra funzione e la richiesta di autenticazione non è possibile.	Riprovare più tardi.
"È stata impostata una funz. che non può essere usata con il modo piegatura. Lavoro annullato. "	Un'impostazione che non può essere specificata con la piegatura è stata specificata e la stampa è stata annullata.	Controllare le impostazioni e annullare la funzione che non può essere specificata con la funzione di piegatura.
"Un lavoro di rete non è stato stampato perchè si è verificato un errore. Memorizzato come lavoro non stampato. "	Quando è abilitata la funzione di memorizzazione lavoro con lavoro, si è verificato un errore nel lavoro di stampa inviato tramite la rete e il lavoro annullato è stato memorizzato.	<ul style="list-style-type: none"> • Verificare che il dispositivo sia collegato correttamente alla rete. Per informazioni sull'ambiente di rete, contattare l'amministratore della rete. • Il documento memorizzato può essere stampato. p. 135 "Stampa di documenti memorizzati nella stampante tramite il pannello di controllo"

Messaggio	Causa	Soluzione e riferimento
"Il volume di stampa rimanente è stato assegnato ad un altro client gestito centralmente. Il lavoro è stato annullato."	Il lavoro è stato annullato perché non è stato possibile ottenere informazioni sui conteggi di utilizzo dalla macchina di gestione centrale.	Tutti gli slot di lavoro sono occupati da altri dispositivi. Controllare lo stato della macchina client.
"Si è verificato un errore durante stampa di un lavoro con numerazione sfondo. Lavoro annullato."	È stato specificato un formato impossibile da stampare.	Specificare un formato inferiore a 316,0 mm (12,5") in larghezza e 432 mm (17,1") in lunghezza in "Stampa su:" nel driver della stampante. Quando si specifica [Stesso formato originale] in "Stampa su:", ridurre il formato specificato in "Stampa su:" o regolare il formato nell'applicazione.
"Errore elaborazione lavoro con Prevenzione copia non autorizzata. Lavoro annullato. "	Le impostazioni nel driver della stampante non sono corrette.	Controllare quanto segue nel driver della stampante: <ul style="list-style-type: none"> • Un valore è più piccolo di 600 dpi è specificato in [Risoluzione]? <p>Vedere "Applicazione di diverse impostazioni di stampa in base al tipo di documento", Guida per l'utente (Versione completa).</p> <ul style="list-style-type: none"> • Sono inseriti soltanto degli spazi come testo da utilizzare nel modello di sfondo nella funzione di prevenzione copia non autorizzata? • Il Document server è specificato come metodo di stampa? <p>Vedere "Salvataggio documenti da stampare nella macchina", Guida per l'utente (Versione completa).</p>
	Viene data priorità alla prevenzione copia non autorizzata in [Strumenti ammin.].	Contattare l'amministratore del dispositivo per le impostazioni della macchina. L'amministratore della macchina può modificare l'impostazione in [Stampa con prevenzione copia non autorizzata: Stampante]. Vedere "Strumenti amministratore", Guida per l'utente (Versione completa).

Messaggio	Causa	Soluzione e riferimento
"La registrazione automatica delle informazioni utente non è riuscita."	È stato superato il numero massimo di voci che può essere registrato e le informazioni di autenticazione per l'autenticazione LDAP oppure Windows non possono essere registrate automaticamente.	Eliminare un utente che non è più necessario dalla rubrica.
"Il libretto/piegatura a metà non è disponibile con le impostazioni. Il lavoro è stato annullato."	È stata specificata un'impostazione che non può essere eseguita con Libretto o Piegatura a metà, e la stampa è stata annullata.	Controllare l'impostazione per la disponibilità della funzione Libretto oppure Piegatura a metà. p. 302 "Elenco delle specifiche"
"Impossibile accedere al dispositivo di memoria."	Una scheda SD o un dispositivo di memoria flash USB non sono disponibili all'uso.	<ul style="list-style-type: none"> Controllare che il supporto esterno sia formattato in FAT16 o FAT32 e che la protezione da scrittura non sia abilitata. Controllare che il supporto esterno non sia corrotto o danneggiato.
"Impossibile memorizzare dati di questo formato."	Il formato della pagina è troppo grande.	Ridurre il formato della pagina del documento da inviare. Il documento da inviare non può essere memorizzato in formato personalizzato.

Messaggio	Causa	Soluzione e riferimento
"Codice classificazione non corretto."	Non è stato specificato un codice di classificazione.	Contattare l'amministratore macchina per il codice di classificazione e inserire il codice in "Codice classificazione" nella scheda [Impostazioni dettagliate] ► menu[Impost. Lav.] nel driver della stampante.
	Il documento è stato stampato con un driver stampante che non supporta il codice di classificazione.	Chiedere all'amministratore della macchina di cambiare l'impostazione del codice di classificazione. Amministratore macchina: Cambiare il [Codice classificazione] in [Opzionale] in Web Image Monitor se necessario. Vedere "Gestione del numero di fogli stampati tramite il codice classificazione", Guida per l'utente (Versione completa).
"Fascicolazione annullata."	La funzione Fascicolazione è stata annullata.	Spegnere la macchina, attendere 10 secondi o più dopo la conferma che l'indicatore dell'alimentazione è spento e riaccendere la macchina. p. 11 "Accensione e spegnimento"
"Errore comando"	Si è verificato un problema nei dati a causa dello stato della comunicazione o per un altro motivo.	Controllare che la macchina possa comunicare correttamente con il computer.
	È stato utilizzato un driver stampante che non supporta la macchina.	Utilizzare il driver stampante per la macchina. Ottenere e installare la versione aggiornata del driver.
"Errore di comunicazione con il server gestione centrale. Il lavoro è stato annullato."	Il lavoro è stato annullato a causa di un errore di comunicazione con il server di gestione centrale.	Controllare lo stato della macchina di gestione centrale.
"Errore dati compressi."	Dati compressi corrotti.	<ul style="list-style-type: none"> Controllare che lo strumento utilizzato per creare i dati compressi funzioni correttamente. Controllare che la macchina possa comunicare correttamente con il computer.

Messaggio	Causa	Soluzione e riferimento
"Connessione con la macchina fallita. Controllare la struttura della macchina."	La macchina non funziona correttamente e non è possibile utilizzare la [Stampante].	<ul style="list-style-type: none"> Controllare se è visualizzato un messaggio sul pannello di controllo. Spegnere la macchina, attendere 10 secondi o più dopo la conferma che l'indicatore dell'alimentazione è spento e riaccendere la macchina. <p>p. 11 "Accensione e spegnimento"</p>
"Errore memorizzazione dati."	Non è stato possibile effettuare la stampa di un documento di Stampa di prova, Stampa riservata, Stampa trattenuta, Stampa memorizzata oppure memorizzare il documento nel Document server. Il disco fisso presenta anomalie.	Se il messaggio rimane anche dopo aver spento e riacceso la macchina, prendere in considerazione la riparazione della macchina.
"Il document server non è disponibile. Impossibile memorizzare. "	L'uso della funzione Document server è limitata.	Consultare l'amministratore utenti.
"Fronte-retro annullato."	Il vassoio di alimentazione della carta non è stato specificato per la stampa fronte-retro.	Specificare l'utilizzo del vassoio carta per la stampa in fronte-retro in [Impostazioni] ► [Impostaz.vass.carta] ► [Tipo carta].
"Si è verificato un errore. "	Si è verificato un errore come un errore di sintassi.	Controllare che il file PDF da stampare non contenga errori.

Messaggio	Causa	Soluzione e riferimento
"Si è verificato un errore nell'unità piegatura. Il lavoro è stato annullato."	Si è verificata un'anomalia nell'unità di piegatura.	Prendere in considerazione la necessità di riparare la macchina.
"Errore durante elaborazione lavoro di stampa con timbro sicurezza obbligatorio.Lavoro annullato."	Il lavoro è stato annullato a causa di un errore che si è verificato durante l'applicazione del timbro di sicurezza obbligatorio.	Se si alimenta carta dal vassoio bypass, specificare il formato carta corretto e non abilitare [Rilevam. auto.].
"Capacità massima del document server superata. Impossibile memorizzare. "	Il disco fisso è quasi pieno.	<ul style="list-style-type: none"> • Ridurre le dimensioni del documento da inviare. • Eliminare i documenti non più necessari. Vedere "Cancellazione dei documenti memorizzati nella macchina" ed "Eliminazione dei documenti da Document server", Guida per l'uso (Versione completa).
"Superato numero max. di file. (Auto)"	Il numero massimo di lavori di Stampa memorizzata oppure il numero massimo di lavori che possono essere gestiti per la Stampa trattenuta (Auto) è stato superato durante la memorizzazione di un documento di Stampa normale stampato come lavoro di Stampa trattenuta dalla funzione di memorizzazione lavoro con errore.	Eliminare i documenti di Stampa trattenuta (Auto) non più necessari. Vedere "Cancellazione dei documenti memorizzati nella macchina", Guida per l'utente (Versione completa).

Messaggio	Causa	Soluzione e riferimento
"Numero max. di file nel document server superato. Impossibile memorizzare. "	Il numero di documenti memorizzati nella macchina supera il numero massimo.	Eliminare i documenti non più necessari. Vedere "Eliminazione dei documenti da Document server", Guida per l'utente (Versione completa).
"Superato numero max. di pagine. (Auto)"	Si è verificato un errore "numero max di pagine superato" durante la memorizzazione di un documento di Stampa normale stampato come lavoro di Stampa trattenuta dalla funzione di memorizzazione lavoro con errore.	<ul style="list-style-type: none"> • Ridurre il numero delle pagine da stampare. • Eliminare i documenti non più necessari. Vedere "Cancellazione dei documenti memorizzati nella macchina" ed "Eliminazione dei documenti da Document server", Guida per l'uso (Versione completa).
"Numero max. di pagine nel document server superato. Impossibile memorizzare. "	Il numero delle pagine memorizzate nella macchina supera il numero massimo.	<ul style="list-style-type: none"> • Ridurre il numero di pagine nel documento da inviare. • Eliminare i documenti non più necessari. Vedere "Eliminazione dei documenti da Document server", Guida per l'utente (Versione completa).
"Superato nr.max. di pagine. Fascicolazione incompleta."	È stato superato il numero massimo di fogli che può essere fascicolato.	Ridurre il numero delle pagine da stampare.
"Superato il numero massimo di piegatura fogli multipli (Piegatura a metà). "	È stato superato il numero di fogli che può essere piegato a metà e la stampa è stata annullata.	Controllare il numero di fogli che può essere piegato a metà sul dispositivo di finitura in uso. p. 302 "Elenco delle specifiche"

Messaggio	Causa	Soluzione e riferimento
"Superato il conteggio unità max. per Uso volume stampe. Il lavoro è stato annullato."	Quando il volume di stampa è limitato, la stampa è stata annullata perché il volume di stampa di un utente ha superato il limite massimo consentito per l'utente.	Per dettagli sulla limitazione d'uso del volume di stampa, contattare l'amministratore utenti. L'amministratore utenti può azzerare il contatore o cambiare il limite del volume di stampa. Vedere "Controllo del contatore della macchina per ogni categoria colore" e "Specifiche del limite massimo d'uso del volume di stampa di ogni utente", Guida per l'utente (Versione completa).
"File system pieno."	Il file system è pieno e il file PDF non può essere stampato.	Eliminare i documenti non più necessari. Vedere "Cancellazione dei documenti memorizzati nella macchina" ed "Eliminazione dei documenti da Document server", Guida per l'uso (Versione completa).
"La piegatura non è disponibile con queste impostazioni. Il lavoro è stato annullato. "	Un'impostazione con la quale non è possibile effettuare la piegatura è stata specificata e la stampa è stata annullata.	Controllare impostazioni vassoio, formato carta, tipo carta e la posizione specificata per la post-elaborazione.
"Problema hardware: Disco fisso"	Si è verificato un errore nel disco fisso della macchina.	Spegnere la macchina, attendere 10 secondi o più dopo la conferma che l'indicatore dell'alimentazione è spento e riaccendere la macchina. p. 11 "Accensione e spegnimento"
"Problema hardware: USB"	Si è verificato un errore nel disco fisso della macchina.	Se il messaggio rimane anche dopo aver spento e riacceso la macchina, prendere in considerazione la riparazione della macchina.
"Problema hardware: Ethernet"	Si è verificato un errore nell'interfaccia Ethernet.	

Messaggio	Causa	Soluzione e riferimento
"Problema hardware: Wireless Card"	Si è verificato un errore nella scheda Wireless LAN.	Spegnere la macchina, verificare che la scheda Wireless LAN sia installata correttamente nella macchina e riaccendere la macchina. p. 11 "Accensione e spegnimento" Se il messaggio rimane anche dopo aver spento e riaccesso la macchina, prendere in considerazione la riparazione della macchina.
"Disco fisso pieno."	L'area riservata per i form o i caratteri in PostScripts 3 è piena.	Eliminare form o font registrati non più necessari.
"Disco fisso pieno. (Auto)"	Si è verificato un errore di overflow nell'hard disk mentre si memorizzava un documento di Stampa normale stampato come lavoro di Stampa trattenuta dalla funzione di memorizzazione lavoro con errore.	<ul style="list-style-type: none"> Ridurre le dimensioni del documento da stampare. Eliminare i documenti non più necessari. Vedere "Cancellazione dei documenti memorizzati nella macchina" ed "Eliminazione dei documenti da Document server", Guida per l'uso (Versione completa).
"Overflow buffer I/O."	Si è verificato un overflow nel buffer di ricezione.	<ul style="list-style-type: none"> Ridurre i dati in trasmissione. Aumentare il valore in [Buffer I/O] nella scheda [Impostazioni] ► [Funzioni macchina] ► [Impostazioni stampante] ► [Interfacc.host].

Messaggio	Causa	Soluzione e riferimento
"Le informazioni per l'autenticazione utente sono già registrate per un altro utente."	Nell'autenticazione LDAP, lo stesso nome è registrato sotto diversi ID su diversi server e vi sono nomi duplicati (nomi account) come quando si cambia il dominio (server).	Consultare l'amministratore utenti. Amministratore utenti: Eliminare l'utente corrispondente dalla rubrica e registrare nuovamente l'utente dopo aver risolto il problema dei nomi duplicati su server diversi.
"Memoria insufficiente"	La quantità di memoria disponibile è insufficiente.	Ridurre la [Risoluzione] nel driver della stampante. Vedere "Applicazione di diverse impostazioni di stampa in base al tipo di documento", Guida per l'utente (Versione completa).
"Caricare la carta seguente in XXX. Per forzare la stampa, selezionare un altro vassoio e premere [Continua]." (XXX indica il nome del vassoio)	Il vassoio carta specificato nel driver della stampante non ha carta caricata.	<ul style="list-style-type: none"> Per procedere con la stampa dopo la modifica dell'impostazione carta, selezionare un vassoio e premere [Continua]. Tuttavia, quando vengono specificati Pinzatura, Perforazione, Piegatura, Copertina, Foglio di separazione, Divisione in capitoli o Foglio designato oppure quando è specificata la stampa fronte-retro da un vassoio carta che non supporta la funzione, la stampa non può essere eseguita. Quando è specificato Fascicolazione viene stampata soltanto una copia del documento. Per procedere alla stampa sulla carta specificata, caricare la carta nel vassoio. p. 175 "Caricamento carta nel vassoio carta"
"Overflow memoria"	Si è verificato un errore di memoria insufficiente durante la stampa dal driver della stampante (PCL6).	Nel driver della stampante, cambiare "Vettoriale/Raster" in [Raster] nella scheda [Impostazioni dettagliate] ► [Qualità stampa:Avanz.].

Messaggio	Causa	Soluzione e riferimento
"Errore recupero da memoria"	I dati nella memoria non possono essere recuperati.	Spegnere la macchina, attendere 10 secondi o più dopo la conferma che l'indicatore dell'alimentazione è spento e riaccendere la macchina. p. 11 "Accensione e spegnimento"
"Il server non risponde. Autenticazione non riuscita. "	Nell'autenticazione LDAP o Windows, si è verificato un errore di timeout durante l'invio di una richiesta di autenticazione al server.	Contattare l'amministratore o il server di autenticazione.
"Vassoio di uscita cambiato."	La destinazione a cui inviare la carta in uscita è stata cambiata a causa dei limiti formato carta della destinazione in uscita.	Specificare la destinazione corretta a cui inviare la carta in uscita.
"Formato e tipo carta non corrispondono. Selez. un altro vass. tra i seguenti e prem. [Continua]. Per annull. il lavoro, premere [Reset lavoro]. _Formato e tipo carta possono anche essere cambiati dagli Strumenti utente. "	Il vassoio carta caricato con carta del formato o tipo specificato nel driver della stampante non è disponibile.	<ul style="list-style-type: none"> Per procedere con la stampa dopo la modifica dell'impostazione carta, selezionare un vassoio e premere [Continua]. Quando Impila, Punzona, Ripiega, Copertina, Foglio di separazione, Divisione in capitoli o Designa sono specificati oppure quando è specificata la stampa fronte/retro su un vassoio carta che non supporta la funzione la stampa non può essere eseguita. Quando è specificato Fascicolazione viene stampata soltanto una copia del documento. Per procedere alla stampa sulla carta specificata, caricare la carta e controllare che il formato e il tipo di carta siano specificati correttamente in [Impostazioni] ► [Impostaz.vass.carta]. <p>p. 175 "Caricamento carta nel vassoio carta"</p>

Messaggio	Causa	Soluzione e riferimento
"Si è verificato un problema con la scheda di interfaccia parallela. "	Si è verificato un errore nell'interfaccia parallela.	Spegnere la macchina, attendere 10 secondi o più dopo la conferma che l'indicatore dell'alimentazione è spento e riaccendere la macchina. p. 11 "Accensione e spegnimento" Se il messaggio rimane anche dopo aver spento e riaccessò la macchina, prendere in considerazione la riparazione della macchina.
"Errore font stampante."	Si è verificato un problema nel file di font della macchina.	Prendere in considerazione la necessità di riparare la macchina.
"Stampe in eccesso."	Un'immagine della pagina viene scartata durante la stampa della pagina.	Ridurre la [Risoluzione] nel driver della stampante. Vedere "Applicazione di diverse impostazioni di stampa in base al tipo di documento", Guida per l'utente (Versione completa).
"Perforazione annullata."	La funzione di perforazione è stata annullata perché la posizione di impilamento è stata specificata in modo non corretto.	Controllare l'orientamento della carta e dei dati di stampa e la posizione di perforazione specificata. Vedere "Perforazione di pagine stampate", Guida per l'utente (Versione completa).
"Ricezione dati fallita."	La trasmissione dei dati è stata annullata.	Inviare nuovamente i dati.
"Invio dati fallito."	La trasmissione dei dati dal driver della stampante è stata annullata.	Verificare che il computer stia funzionando correttamente.
"Errore di pinzatura. Il lavoro è stato annullato."	È stato superato il numero massimo di fogli che possono essere pinzati e la stampa è stata annullata.	Controllare il numero di fogli che possono essere pinzati sul dispositivo di finitura in uso. p. 302 "Elenco delle specifiche"

Messaggio	Causa	Soluzione e riferimento
"Pinzatura annullata."	La funzione di pinzatura è stata annullata perché è stato specificato un numero eccessivo di fogli stampati da pinzare.	Controllare le specifiche del dispositivo di finitura in uso e specificare l'impostazione di conseguenza. <ul style="list-style-type: none"> Numero di fogli che possono essere pinzati p. 302 "Elenco delle specifiche" Posizione di pinzatura che può essere specificata in base a orientamento carta e orientamento dati di stampa Vedere "Pinzatura di pagine stampate", Guida per l'utente (Versione completa).
	È specificato un dispositivo di finitura non corretto nel driver della stampante.	Controllare l'opzione specificata nel driver della stampante. Vedere "Il driver della stampante non rispecchia la configurazione delle opzioni della macchina", Guida per l'utente (Versione completa).
	Si è verificata un'anomalia temporanea della macchina.	Spegnere la macchina, attendere 10 secondi o più dopo la conferma che l'indicatore dell'alimentazione è spento e riaccendere la macchina. p. 11 "Accensione e spegnimento"
"Il lavoro è stato annullato perché le impostazioni specificate non sono applicabili al libretto."	È stata specificata una condizione in cui la rilegatura non può essere eseguita e la stampa è stata annullata.	Controllare la condizione di rilegatura.
"Lavoro di stampa annullato perché i file acquisiti non possono essere memorizzati: Superato limite memoria. "	Lo spazio disponibile sul disco fisso diventa scarso durante il salvataggio dei dati di acquisizione.	<ul style="list-style-type: none"> Ridurre le dimensioni del documento da inviare. Eliminare i documenti non più necessari. Vedere "Cancellazione dei documenti memorizzati nella macchina" ed "Eliminazione dei documenti da Document server", Guida per l'uso (Versione completa).

Messaggio	Causa	Soluzione e riferimento
"Lavoro di stampa annullato perché i file acquisiti non possono essere memorizzati: Superato numero max. file. "	Il numero di documenti memorizzati nella macchina supera il numero massimo durante il salvataggio dei dati di acquisizione.	Eliminare i documenti non più necessari. Vedere "Eliminazione dei documenti da Document server", Guida per l'utente (Versione completa).
"Lavoro di stampa annullato perché i file acquisiti non possono essere memorizzati: Superato nr. max. pagine per file. "	Il numero di pagine memorizzate nella macchina supera il numero massimo durante il salvataggio dei dati di acquisizione.	<ul style="list-style-type: none"> Ridurre il numero di pagine nel documento da inviare. Eliminare i documenti non più necessari. Vedere "Eliminazione dei documenti da Document server", Guida per l'utente (Versione completa).
"Il formato carta selezionato non è supportato. Lavoro annullato."	È stato specificato un formato carta che non può essere alimentato sulla macchina e la stampa è stata annullata dalla funzione di cancellazione automatica lavoro che è stata attivata.	Stampare il documento su carta di formato che può essere alimentato sulla macchina.
"Il tipo carta selezionato non è supportato. Il lavoro è stato annullato."	È stato specificato un tipo di carta che non può essere alimentato sulla macchina e la stampa è stata cancellata dalla funzione di cancellazione automatica lavoro che è stata attivata.	Stampare il documento su un tipo di carta che può essere alimentato sulla macchina.

Messaggio	Causa	Soluzione e riferimento
"Non si dispone dei privilegi per usare questa funzione. Questo lavoro è stato annullato. "	Le informazioni di autenticazione non sono state registrate correttamente nel driver della stampante.	Specificare le informazioni di autenticazione utente nel driver della stampante. Per le informazioni di autenticazione contattare l'amministratore utenti. Vedere "Specifiche delle informazioni di login nel driver della stampante", Guida per l'utente (Versione completa).
	L'utente registrato nel driver della stampante non ha il permesso di utilizzare la funzione stampante.	Consultare l'amministratore utenti. L'amministratore utenti può modificare le autorizzazioni di accesso nella rubrica. Vedere "Conferma delle funzioni disponibili", Guida per l'utente (Versione completa).
"Errore piegatura a Z. "	È stata specificata un'impostazione con cui non può essere eseguita la piegatura Z e la funzione piegatura Z è stata annullata.	Controllare il vassoio, l'orientamento carta, l'orientamento dati di stampa e la posizione specificata per la posta-elaborazione.

Messaggi visualizzati con codici di errore

9

Controllare l'elenco configurazione di sistema oppure l'elenco impostazioni. I dettagli dell'errore possono essere anche stampati nell'elenco.

Vedere "Stampa elenco/stampa di prova", Guida per l'utente (Versione completa).

Messaggio	Causa	Soluzione e riferimento
"84: Errore"	L'estensione dell'area di lavoro non è sufficiente per l'elaborazione delle immagini.	Ridurre i dati in trasmissione.
"86: Errore"	Il parametro nel codice di controllo non è corretto.	Specificare il parametro corretto.

Messaggio	Causa	Soluzione e riferimento
"91: Errore" (visualizzato nella cronologia errori)	La funzione di cancellazione automatica lavoro è stata attivata perché si è verificato un errore comando impossibile-analizzare o un comando non autorizzato e la stampa è stata annullata.	Verificare che i dati siano corretti.
"92: Errore" (visualizzato nella cronologia errori)	La stampa è stata annullata dal pannello di controllo.	Per eseguire la stampa, utilizzare nuovamente il pannello di controllo.
"98: Errore"	Accesso al disco fisso non riuscito.	Spegnere la macchina, attendere 10 secondi o più dopo la conferma che l'indicatore dell'alimentazione è spento e riaccendere la macchina. p. 11 "Accensione e spegnimento"
"99: Errore"	Quando si stampa un file da una scheda SD o un dispositivo di memoria flash USB, il file da stampare è in formato non supportato o corrotto.	Controllare i dati da stampare.

Quando viene visualizzato un messaggio mentre si utilizza lo Scanner

Nota

- Quando si verificano oppure si modificano le impostazioni in [Impostazioni], premere [Home]  dopo aver chiuso [Impostazioni].

Messaggi visualizzati sul pannello di controllo

Messaggio	Causa	Soluzione e riferimento
"Tutte le pagine rilevate vuote. Nessun file creato." "	L'originale è stato posizionato con la facciata sbagliata verso il basso quando si specifica [Elimina pagine vuote] o [Elimina pagine vuote] nell'OCR.	<ul style="list-style-type: none"> Quando si effettua la scansione sul vetro di esposizione, collocare l'originale con il lato da scansionare rivolto verso il basso. Quando si effettua la scansione sull'ADF, collocare l'originale con il lato da scansionare rivolto verso l'alto.
	Tutte le pagine nell'originale acquisito erano bianche quando è stato specificato [Elimina pagine vuote].	
	Tutte le pagine dell'originale acquisito erano bianche quando è stato specificato [Elimina pagine vuote] nell'OCR.	<p>Cambiare [Impostazioni] ► [Funzioni macchina] ► [Impost. Scanner] ► [Impostaz.invio] scheda ► [PDF scansionato con OCR: Riconosc.pag.vuote] su [Livello 1]. La macchina rileva una pagina bianca soltanto quando l'originale è completamente bianco.</p> <p>Ridurre il valore in [Strumenti utente] ► [Funzioni macchina] ► [Impost. Scanner] ► [Impostazioni scansione] ► [Livello rilevamento pagine vuote].</p>

Messaggio	Causa	Soluzione e riferimento
"L'autenticazione della destinazione non è riuscita. Controllare le impostazioni. Per controllare lo stato corrente, premere [Stato file scans.]."	Il nome utente/ password dell'autenticazione SMTP specificati all'invio dell'e-mail non erano corretti.	Selezionare la destinazione nella rubrica, premere [Modifica] e controllare le impostazioni nella scheda [Destinazione] ► [Indirizzo e-mail].
	L'ID utente/password specificati nella cartella di destinazione in Invia a cartella non sono corretti.	<ul style="list-style-type: none"> • Selezionare la destinazione di inoltro nella rubrica, premere [Modifica] e controllare le informazioni registrate nella scheda [Destinazioni] ► [Cartella] ► [Info autenticaz.cartella]. • Aggiungere "@domain-name" dopo il nome utente potrebbe risolvere il problema. • Quando non viene specificata una password di accesso sul computer, specificare una password di accesso sul computer e registrarla sulla macchina.
"Impossibile accedere al dispositivo di memoria."	Una scheda SD o un dispositivo di memoria flash USB non sono disponibili all'uso.	<ul style="list-style-type: none"> • Controllare che il supporto esterno sia formattato in FAT16 o FAT32 e che la crittografia o protezione non siano abilitate. • Controllare che il supporto esterno non sia corrotto o danneggiato.

Messaggio	Causa	Soluzione e riferimento
"Impossibile rilevare formato origin. Selezionare il formato di scansione. "	Un originale non é stato posizionato correttamente sulla macchina.	Posizionare correttamente l'originale. Quando si posiziona un originale sul vetro di esposizione, la macchina rileva il formato dell'originale aprendo e chiudendo il coperchio del vetro di esposizione oppure l'ADF. Aprire il coperchio o l'ADF per più di 30 gradi quando si posiziona l'originale.
	Un originale con un formato difficile da rilevare, anche se di formato normale, è stato posizionato sulla macchina.	Quando si scansiona un originale con un formato difficile da rilevare, specificare [Impostazioni di invio] ► [Dimensione scansione]. p. 212 "Formati rilevabili con selezione automatica carta"
	Un originale con formato personalizzato è stato posizionato sulla macchina.	Quando si scansiona un originale con formato personalizzato, specificare il formato originale in [Impostazioni di invio] ► [Dimensione scansione] ► [Formato pers.].
"Impossibile trovare il percorso specificato. Controllare le impostazioni. "	La macchina o il computer non sono collegati correttamente alla rete.	Controllare che la macchina o il computer sia collegato correttamente alla rete. Per informazioni sull'ambiente di rete, contattare l'amministratore della rete.
	Il nome del computer o della cartella specificati nel nome percorso non sono validi.	Registrare nuovamente il nome del computer e della cartella.
	La funzione firewall è abilitata sul computer.	Nella funzione firewall del computer, registrare l'indirizzo IP della macchina e la porta da utilizzare per inviare i file come eccezioni. È possibile controllare l'indirizzo IP in [Controlla stato] ► "Rete". Per dettagli sulle porte, vedere quanto segue: p. 302 "Elenco delle specifiche"

Messaggio	Causa	Soluzione e riferimento
"Controllare l'orientamento originale."	L'originale è stato inserito nell'orientamento sbagliato.	A seconda della combinazione delle impostazioni specificate, l'orientamento con cui impostare l'originale cambia. Assicurarsi di posizionare l'originale nell'orientamento corretto. Vedere "Posizionamento di un originale sullo scanner", Guida per l'utente (Versione completa).
"Impossibile connettersi al PC. Controllare le impostazioni."	La macchina o il computer non sono collegati correttamente alla rete.	Controllare che la macchina o il computer sia collegato correttamente alla rete. Per informazioni sull'ambiente di rete, contattare l'amministratore della rete.
	Il nome del computer o della cartella specificati nel nome percorso non sono validi.	Registrare nuovamente il nome del computer e della cartella.
	La funzione firewall è abilitata sul computer.	Nella funzione firewall del computer, registrare l'indirizzo IP della macchina e la porta da utilizzare per inviare i file come eccezioni. È possibile controllare l'indirizzo IP in [Controlla stato] ► "Rete". Per dettagli sulle porte, vedere quanto segue: p. 302 "Elenco delle specifiche"
"Superata capacità dati max. Controllare risoluzione o rapporto, quindi premere di nuovo [Avvio]."	I dati scansionati specificando [Riduci/Ingrandisci] ► [Specif.formato] non rientrano nei limiti.	<ul style="list-style-type: none"> • Ridurre [Impostazioni di invio] ► [Risoluzione]. • Specificare un formato carta più piccolo in [Impostazioni di invio] ► [Riduzione/Ingrandimento] ► [Specif.formato].
"Superata capacità dati max. Controllare la risoluzione e il rapporto di scansione, quindi riposizionare X originali." (procedura descritta invece al posto di XXX)	Un originale di formato grande è stato scansionato ad alta risoluzione e le dimensioni dei dati risultanti eccedono i limiti.	<ul style="list-style-type: none"> • Ridurre [Impostazioni di invio] ► [Risoluzione]. • Specificare un formato più piccolo in [Impostazioni di invio] ► [Dimensione scansione].

Messaggio	Causa	Soluzione e riferimento
"Superata dimensione max.e-mail. Invio e-mail annullato. Controll. [Dimensione max. e-mail] in Impostazioni Scanner." "	Il formato file per pagina ha superato il formato e-mail massimo specificato in [Dimensione max. e-mail].	<ul style="list-style-type: none"> • Specificare un valore inferiore in [Impostazioni di invio] ► [Risoluzione], o selezionare un formato carta inferiore in [Impostazioni di invio] ► [Riduci/Ingrandisci] ► [Specif.formato]. • È possibile cambiare l'impostazione [Dimensione max. e-mail] nella scheda [Impostazioni] ► [Funzioni macchina] ► [Impost. Scanner] ► [Impostaz.invio]. Per dividere una e-mail che supera le dimensioni massime, specificare [Sì (per pagina)] o [Sì (per dimens. max.)] in [Dividi e invia e-mail].
"Superato numero max. di caratteri alfanumerici." "	Il numero di caratteri inseriti ha superato il massimo.	Controllare il numero massimo di caratteri. p. 375 "Valori di impostazione della funzione di trasmissione"
"Memoria insufficiente nel dispositivo di memoria." "	Non vi è spazio libero disponibile sulla scheda SD o nel dispositivo di memoria flash USB, oppure il file non può essere salvato a causa di spazio insufficiente nel supporto.	Cambiare il supporto esterno. Quando si scansiona un originale nel modo Dividi documento o Pagina singola, i dati salvati possono non contenere tutte le pagine dell'originale. Cambiare il supporto esterno e premere [Riprova] per riprendere il salvataggio dei dati rimanenti.
"L'immagine non verrà acquisita interamente. Controllare il rapporto, quindi premere di nuovo [Avvio]."	Il fattore di scala specificato in [Riduci/Ingrandisci] è troppo grande.	Specificare un valore più piccolo in [Impostazioni di invio] ► [Riduci/Ingrandisci].
	Il formato carta specificato in [Riduci/Ingrandisci] ► [Specifica formato] richiede un valore di riduzione più piccolo del 25%.	Specificare un formato carta per cui un rapporto di riduzione maggiore del 25% è specificato in [Impostazioni di invio] ► [Riduci/Ingrandisci] ► [Specif.formato].

Messaggio	Causa	Soluzione e riferimento
"Programmato. Impossibile programmare destinazioni non programmate nella rubrica. "	Una cartella specificata tramite Inserimento manuale è inclusa nelle destinazioni programmate.	Registrare la destinazione nella rubrica della macchina e registrarla in un programma.
"Programmato. Impossibile programmare destinazioni cartella con codici di protezione."	Una destinazione specificata con un codice di protezione è inclusa nelle destinazioni programmate.	<ul style="list-style-type: none"> • Non è possibile programmare una destinazione specificata con un codice di protezione. Specificare questa destinazione individualmente. • Per programmare questa destinazione, annullare il codice di protezione e registrare la destinazione in un programma. <p>Vedere "Uso della funzione di protezione per evitare l'utilizzo improprio degli indirizzi", Guida per l'utente (Versione completa).</p>
"Indirizzo e-mail autenticazione SMTP e indirizzo e-mail amministratore non corrispondenti."	L'indirizzo e-mail di autenticazione SMTP non è registrato nell'indirizzo e-mail dell'amministratore.	Registrare l'indirizzo e-mail di autenticazione SMTP nella scheda [Impostazioni] ► [Funzioni macchina] ► [Impostazioni di Sistema] ► [Trasferimento file] ► [Indirizzo e-mail amministratore].
"Sono presenti destinazioni non valide. Selezionare solo le destinazioni valide?"	Il gruppo contiene un indirizzo e-mail.	Quando si inviano dati a una destinazione diversa dall'indirizzo e-mail, premere [Selezione].

Messaggio	Causa	Soluzione e riferimento
"Programma richiamato. Impossibile programmare destinazioni cartella con codici di protezione. "	Una destinazione cartella specificata con un codice di protezione è inclusa nelle destinazioni programmate.	<ul style="list-style-type: none"> • Non è possibile richiamare una destinazione specificata con un codice di protezione in un programma. Specificare questa destinazione individualmente. • Per programmare questa destinazione, annullare il codice di protezione e registrare la destinazione in un programma. <p>Vedere "Uso della funzione di protezione per evitare l'utilizzo improprio degli indirizzi", Guida per l'utente (Versione completa).</p>
"Le dimensioni dei dati acquisiti sono troppo piccole. Controllare risoluzione e rapporto, quindi premere di nuovo [Avvio]."	I dati scansionati specificando [Riduci/Ingrandisci] ► [Specifica formato] sono troppo piccoli.	<ul style="list-style-type: none"> • Aumentare [Impostazioni di invio] ► [Risoluzione]. • Specificare un formato carta più grande in [Impostazioni di invio] ► [Riduci/Ingrandisci] ► [Specifica formato].
"La trasmissione non è riuscita. La memoria sul disco fisso del destinatario non è sufficiente. Per controllare lo stato corrente, premere [Stato file scans.]."	Lo spazio libero su disco fisso del computer di destinazione, server SMTP o server FTP è insufficiente.	Controllare che lo spazio libero sia sufficiente.
"La trasmissione non è riuscita." "Per controllare lo stato corrente, premere [Stato file scans.]."	Si è verificato un errore di rete durante il trasferimento dei dati a causa della rete occupata o per un altro motivo.	Se lo stesso messaggio viene visualizzato nuovamente dopo la scansione dell'originale, contattare l'amministratore.

Messaggi visualizzati sul computer

Messaggio	Causa	Soluzione e riferimento
"Uno tra nome utente d'accesso, password d'accesso o codice crittografato del driver è errato."	Il nome utente o la password di login inseriti in [Autenticazione utente generale] non sono corretti.	Inserire il nome utente e la password di login corretti in [Autenticazione utente generale] visualizzato dopo avere fatto clic su [Acquisisci]. Per informazioni dettagliate sul nome utente e la password di login, rivolgersi all'amministratore.
	La chiave di crittografia del driver non è stata registrata correttamente nel driver TWAIN.	Registrare il codice di crittografia del driver nella scheda [Dettagl.] ► [Autentica] nel driver TWAIN. Per il codice di crittografia del driver, contattare l'amministratore di rete.
"La password di autenticazione e/o l'algoritmo di autenticazione potrebbero essere errati. Controllare."	Le informazioni di autenticazione SNMPv3 registrate in Network Connection Limited Tool non coincide con le informazioni della macchina.	Contattare l'amministratore di rete per le informazioni di autenticazione SNMPv3 e cambiare le informazioni registrate in Network Connection Tool. Vedere "Installazione del driver TWAIN", Guida per l'utente (Versione completa).
"Autenticazione riuscita. I privilegi d'accesso per la funzione scanner sono stati negati. "	L'utente di login non i privilegi di accesso per l'uso della funzione scanner.	Consultare l'amministratore utenti. L'amministratore utenti può modificare le autorizzazioni di accesso nella rubrica. Vedere "Conferma delle funzioni disponibili", Guida per l'utente (Versione completa).
"Impossibile aggiungere un altro modo di scansione."	Il numero massimo di modalità di scansione che possono essere registrate supera il numero massimo (100).	Eliminare le modalità di scansione che non sono più necessarie.
"Impossibile connettersi allo scanner. Controllare le impostazioni della maschera di accesso alla rete negli Strumenti Utente."	È stata specificata una maschera di accesso.	Rivolgersi ad un amministratore.

Messaggio	Causa	Soluzione e riferimento
"Impossibile rilevare il formato di carta dell'originale, Specificare il formato della scansione. "	L'originale non è stato posizionato correttamente sulla macchina.	Quando si posiziona un originale sul vetro di esposizione, la macchina rileva il formato dell'originale aprendo e chiudendo il coperchio del vetro di esposizione oppure l'ADF. Aprire il coperchio o l'ADF per più di 30 gradi quando si posiziona l'originale.
	Un originale con un formato difficile da rilevare, anche se di formato normale, è stato posizionato sulla macchina.	Quando si scansiona un originale con un formato difficile da rilevare, specificare [Impostazioni di invio] ► [Dimensione scansione]. p. 212 "Formati rilevabili con selezione automatica carta"
	Un originale con formato personalizzato è stato posizionato sulla macchina.	Quando si scansiona un originale con formato personalizzato, specificare il formato originale in [Impostazioni di invio] ► [Dimensione scansione] ► [Formato pers.].
"Impossibile specificare un'ulteriore area di scansione."	Il numero massimo di aree di scansione che può essere registrato ha superato il numero massimo (100).	Eliminare le aree di scansione non più necessarie.
"Si è verificato un errore di comunicazione in rete."	Si è verificato un errore di comunicazione sulla rete.	Controllare che le impostazioni per il protocollo di comunicazione (TCP/IP) siano configurate correttamente sul computer.
"Il Codice Utente inserito non è registrato o non si dispone dei privilegi d'accesso per usare la funzione scanner, contattare l'amministratore."	Il codice utente corretto non è stato registrato nel driver TWAIN quando è stata specificata l'autenticazione codice utente della macchina.	Registrare il codice utente nella scheda [Dettagli] ► [Autentica] del driver TWAIN. Per il codice utente contattare l'amministratore utenti.
	Al codice utente registrato nel driver TWAIN non sono stati assegnati i privilegi per utilizzare la funzione scanner.	Consultare l'amministratore utenti. L'amministratore utenti può modificare le autorizzazioni di accesso nella rubrica. Vedere "Conferma delle funzioni disponibili", Guida per l'utente (Versione completa).

Messaggio	Causa	Soluzione e riferimento
"Nello scanner si è verificato un errore"	La condizione di scansione specificata nell'applicazione supera i limiti che possono essere specificati sulla macchina.	Specificare condizioni di scansione entro i limiti che possono essere specificati sulla macchina. p. 302 "Elenco delle specifiche"
	Si è verificata un'anomalia nel driver.	<ul style="list-style-type: none"> • Riavviare l'applicazione ed eseguire nuovamente la scansione. • Installare nuovamente il driver TWAIN.
	Anomalia temporanea della macchina.	Spegnere la macchina, attendere 10 secondi o più dopo la conferma che l'indicatore dell'alimentazione è spento e riaccendere la macchina. p. 11 "Accensione e spegnimento"
"Errore nello scanner"	Si è verificata un'anomalia nel driver oppure nel sistema operativo.	Riavviare il computer.
	L'ambiente di rete presenta un problema.	Controllare che il computer sia collegato correttamente alla rete e in un ambiente dove il protocollo TCP/IP possa essere utilizzato.
"Nello scanner si è verificato un errore irreversibile"	Si è verificato un errore irreversibile nella macchina.	Prendere in considerazione la necessità di riparare la macchina.
"Memoria insufficiente. Chiudere tutte le altre applicazioni e riprendere la scansione."	Le altre applicazioni sono in esecuzione sul computer e la memoria libera è insufficiente.	<ul style="list-style-type: none"> • Chiudere l'applicazione sul computer. • Se lo stesso messaggio viene visualizzato quando non vi sono altre applicazioni in esecuzione dopo aver avviato il computer, disinstallare il driver TWAIN, riavviare il computer e reinstallare il driver TWAIN.

Messaggio	Causa	Soluzione e riferimento
"Memoria insufficiente. Ridurre l'area di scansione."	La memoria allocata per la funzione scanner è insufficiente.	<ul style="list-style-type: none"> Ridurre il formato scansione o la risoluzione. È possibile risolvere l'errore anche riducendo il valore di luminosità quando due tonalità (bianco e nero) o una risoluzione alta sono specificati. Specificare [Nessuna compress.] nella scheda [Impostazioni iniziali] ► [Compressione] nel driver TWAIN.
"Versione di Winsock non valida. Usare la versione 1.1 o superiore."	Winsock è danneggiato.	Ripristinare Winsock sul computer.
"Impossibile utilizzare lo scanner. Controllarne il collegamento."	La macchina non è accesa oppure la macchina non è collegata correttamente alla rete.	Controllare che la macchina sia accesa e collegata correttamente alla rete.
	La funzione firewall è abilitata sul computer.	Configurare la funzione firewall del computer in modo da permettere la comunicazione dell'applicazione utilizzata oppure disabilitare la funzione firewall.
	Non è stato possibile risalire all'indirizzo IP della macchina dal nome host.	Controllare che il nome host della macchina sia configurato in Network Connection Tool installato con il driver TWAIN. Vedere "Installazione del driver TWAIN", Guida per l'utente (Versione completa).
	Non è possibile ottenere l'indirizzo IPv6 quando soltanto IPv6 è abilitato sulla macchina.	Accedere a Web Image Monitor nella modalità amministratore e selezionare [Attivo] in [IPv4] ► "LLMNR" sotto [Gestione dispositivo] ► [Configurazione] ► "Rete".
"Lo scanner non è disponibile sul dispositivo specificato."	La funzione scanner TWAIN è disabilitata sulla macchina.	Non è possibile utilizzare la funzione scanner TWAIN su questa macchina.

Messaggio	Causa	Soluzione e riferimento
"Scanner non pronto. Controllare lo scanner e gli accessori."	Il coprioriginali o l'ADF è aperto.	Chiudere il coprioriginali o l'ADF.
"La scansione è stata interrotta perché la memoria dell'unità principale è diventata piena."	Lo spazio disponibile sul disco fisso della macchina è insufficiente quando la scansione è eseguita con la casella di controllo [Lettura anticipata] selezionata nel driver TWAIN.	<ul style="list-style-type: none"> • Deselezionare la casella di controllo [Lettura anticipata] nel driver TWAIN. • Eliminare i documenti che non sono più necessari dalla macchina.
"Il servizio di autenticazione del dispositivo non può essere eseguito."	L'autenticazione non può essere eseguita perché il servizio di autenticazione si sta avviando oppure è occupato.	<ul style="list-style-type: none"> • Quando il codice utente o l'autenticazione di base è specificata, attendere finché non è stata completata l'elaborazione dell'indirizzo della macchina. • Quando è specificata l'autenticazione Windows o LDAP, attendere finché il server non è pronto per l'elaborazione. Se l'autenticazione non è possibile anche dopo aver aspettato per un po', contattare l'amministratore.
"Nessuna risposta dallo scanner. Alcune possibili cause sono: perdita di dati fra computer e scanner a causa dell'aumento del traffico di rete, firewall attivato nel software di protezione antivirus, problemi hardware, ecc. Se non si riesce a risolvere il problema, rivolgersi al servizio di assistenza."	La rete è occupata.	Attendere qualche istante.
	La funzione firewall è abilitata sul computer.	Configurare la funzione firewall del computer in modo da permettere la comunicazione dell'applicazione utilizzata oppure disabilitare la funzione firewall.
	La macchina o il computer non sono collegati correttamente alla rete.	Controllare che la macchina o il computer sia collegato correttamente alla rete.

Messaggio	Causa	Soluzione e riferimento
"L'autenticazione utente nella connessione SNMPv3 non è riuscita."	Le informazioni di autenticazione sono registrate in modo errato in Network Connection Tool quando è abilitata la comunicazione crittografata SNMPv3 sulla macchina.	Registrare le informazioni di autenticazione SNMPv3 in Network Connection Tool installato sul computer con il driver TWAIN. Per le informazioni di autenticazione SNMPv3 contattare l'amministratore di rete. Vedere "Installazione del driver TWAIN", Guida per l'utente (Versione completa).

Altri messaggi visualizzati

Nota

- Quando si verificano oppure si modificano le impostazioni in [Impostazioni], premere [Home]  dopo aver chiuso [Impostazioni].

Messaggio	Causa	Soluzione e riferimento
"L'autenticazione amministratore per la Gestione utenti deve essere attivata prima di poter eseguire questa selezione."	Il privilegio di gestione utenti è disabilitato nella gestione autenticazione amministratore.	Quando si specifica l'Autenticazione base, Windows o LDAP, configurare il privilegio di gestione utenti nella scheda [Impostazioni] ► [Funzioni macchina] ► [Strumenti amministr.] ► [Gestione Autenticazione amministratore]. Vedere "Registrazione degli amministratori prima di utilizzare la macchina", Guida per l'utente (Versione completa).
"Lista destinazioni/ impostazioni macchina aggiornate. Le destinazioni o impostazioni di funzioni selezionate sono state cancellate. RisSelectedare le impostazioni."	Una destinazione è registrata e i dispositivi sono configurati utilizzando Web Image Monitor.	Attendere finché il messaggio non scompare e spegnere la macchina. Potrebbe non essere possibile eseguire le operazioni per un po' a seconda del numero di destinazioni registrate.
"Impossibile leggere il file PDF."	L'utente ha tentato di visualizzare un file PDF non supportato dal browser web della macchina.	Il browser web della macchina supporta le versioni PDF e i livelli di crittografia indicati in basso. Non è possibile visualizzare altri tipi di file PDF. <ul style="list-style-type: none"> Versione PDF: 1.3-1.7 Livello di crittografia PDF: AES a 128 bit e AES a 256 bit
"Verrà avviato l'aggiornamento firmware. Premere [OK]. Verrà avviato automaticamente tra 30"	È disponibile un aggiornamento firmware e la macchina sta per eseguire un aggiornamento.	Si consiglia di applicare l'aggiornamento, ma è possibile interrompere il processo di aggiornamento premendo [Stop] entro 30 secondi dalla visualizzazione del messaggio. Non spegnere la macchina durante il processo di aggiornamento.

Messaggio	Causa	Soluzione e riferimento
"La ventola di raffreddamento interna è in funzione. "	La ventola installata per il raffreddamento delle parti interne della macchina si attiva dopo la stampa di un gran numero di pagine.	È possibile sentire un rumore di rotazione quando la ventola è attiva ma si può continuare a utilizzare la macchina come al solito.
"Vassoio di uscita pieno. Rimuovere carta."	Il vassoio di uscita è pieno.	Rimuovere la carta dal vassoio di uscita. Quando il vassoio finisher è specificato come destinazione di output, premere [Stop] per mettere in pausa la stampa e rimuovere la carta in uscita per impedire che la carta cada dal vassoio.
"Problemi con la scheda wireless. Contattare l'assistenza. "	È possibile accedere alla scheda Wireless LAN, ma è stato rilevato un errore.	Spegnere la macchina, verificare che la scheda Wireless LAN sia installata correttamente nella macchina e riaccendere la macchina. p. 11 "Accensione e spegnimento" Se il messaggio rimane anche dopo aver spento e riacceso la macchina, prendere in considerazione la riparazione della macchina.
"Aggiornamento lista destinazioni in corso... Attendere. La destinazione o il mittente specificato è stato cancellato."	È stata registrata una destinazione utilizzando Web Image Monitor.	Attendere finché il messaggio non scompare e spegnere la macchina. Potrebbe non essere possibile eseguire le operazioni per un po' a seconda del numero di destinazioni registrate.
"Aggiornamento della lista destinazioni non riuscito." "Riprovare?"	Si è verificato un errore di rete. Un software antivirus o una funzione firewall sono in funzione sul computer.	Controllare la connessione tra la macchina e il computer. Aggiungere il programma elenco destinazioni all'elenco eccezioni nel software antivirus del computer oppure registrare l'indirizzo IP della macchina nell'elenco eccezioni della funzione firewall. È possibile controllare l'indirizzo IP in [Controlla stato] ► "Rete".

Messaggio	Causa	Soluzione e riferimento
"Non si dispone dei privilegi per usare questa funzione. "	L'utente registrato non ha i privilegi per utilizzare la funzione specificata.	Consultare l'amministratore utenti. L'amministratore utenti può modificare le autorizzazioni di accesso nella rubrica. Vedere "Prevenzione della perdita di informazioni", Guida per l'utente (Versione completa).
	La modifica dell'impostazione non è permessa con i privilegi amministrativi dell'utente registrato.	Controllare i privilegi amministrativi richiesti per modificare l'impostazione specificata. Vedere "Registrazione degli amministratori prima di utilizzare la macchina", Guida per l'utente (Versione completa).

Messaggi visualizzati quando il login alla macchina non riesce

Controllare il codice di errore visualizzato nel messaggio "Autenticazione fallita." e adottare l'intervento necessario.

Nota

- La lettera iniziale del codice di errore indica il tipo di autenticazione specificata sulla macchina.
 - B: Autenticazione di base
 - W: Autenticazione Windows
 - L: Autenticazione LDAP

Messaggio	Causa	Soluzione e riferimento
"Autenticazione fallita." B/W/L0103-000	Un'operazione nell'applicazione che supporta TWAIN è stata effettuata dal computer mentre un utente ha effettuato il login alla macchina o stava eseguendo la procedura di accesso.	Controllare se l'utente ha effettuato il login alla macchina ed eseguire l'operazione.

Messaggio	Causa	Soluzione e riferimento
"Autenticazione fallita." B/W/L0104-000	È stata inserita una password sbagliata.	Inserire la password corretta.
	Il Codice crittografia driver non è stata registrato correttamente nel driver TWAIN.	Contattare l'amministratore di rete quando è richiesta il Codice crittografia driver e configurare il driver di conseguenza. Vedere "Specifiche delle informazioni di login nel driver della stampante" e "Specifiche delle informazioni di login nel driver LAN-Fax", Guida per l'utente (Versione completa). L'amministratore di rete può controllare l'impostazione del "Codice crittografia driver" nella scheda [Impostazioni] ► [Funzioni macchina] ► [Impostazioni di Sistema] ► [Strumenti amministr.] ► [Sicurezza estesa].
"Autenticazione fallita." B/W/L0206-002	È stato inserito un nome utente o una password sbagliata.	Inserire password e nome utente di login corretti.
	Un utente ha tentato di accedere alle funzioni che possono essere usate soltanto dall'amministratore, come funzioni per le quali è specificata la [Gestione autenticazione applicazione]	L'utente deve accedere dalla schermata di login dell'applicazione.
"Autenticazione fallita." B/W/L0206-003	È stato inserito ":" o un altro carattere che non può essere utilizzato in un nome utente di login.	<ul style="list-style-type: none"> • Inserire il nome utente di login corretto. • Cambiare il nome utente se contiene uno spazio, ":" oppure altri caratteri non utilizzabili.
"Autenticazione fallita." B/W/L0207-001	Web Image Monitor o un altro metodo è stato utilizzato per modificare o creare un backup della rubrica.	Attendere qualche istante.

Messaggio	Causa	Soluzione e riferimento
"Autenticazione fallita." B/W/L0208-000 B/W/L0208-002	L'account è bloccato perché è stato raggiunto il limite di login falliti.	Chiedere all'amministratore utenti di sbloccare l'account.
"Autenticazione fallita." L0307-001	Web Image Monitor o un altro metodo è stato utilizzato per modificare o creare un backup della rubrica.	Riprovare più tardi.
"Autenticazione fallita." W0400-102	L'autenticazione Kerberos non è riuscita perché il server non ha risposto.	Controllare se il server funziona normalmente.
"Autenticazione fallita." W0400-200	Le risorse disponibili sono insufficienti a causa di un numero eccessivo di richieste di autenticazione.	Riprovare più tardi.
"Autenticazione fallita." W0400-202	sAMAccountName è stato utilizzato come nome utente di login quando un utente nel dominio figlio si è registrato in un ambiente di dominio genitore-figlio e il collegamento ldap_non è riuscito.	Utilizzare UserPrincipalName come nome utente di login.
	Le impostazioni SSL specificate sul server di autenticazione e sul dispositivo non coincidono.	Controllare se le impostazioni SSL specificate sul server di autenticazione e il dispositivo coincidono.

Messaggio	Causa	Soluzione e riferimento
"Autenticazione fallita." L0400-210	L'attributo nome login non è stato specificato oppure un attributo per il quale le informazioni non possono essere ottenute è stato specificato.	Controllare se l'[Attributo nome login] è stato specificato correttamente. Vedere "Verifica degli utenti per utilizzare la macchina (autenticazione utente)", Guida per l'utente (Versione completa).
"Autenticazione fallita." W/L0406-003	È stato inserito ":" o altri caratteri che non possono essere utilizzati in un nome utente di login.	<ul style="list-style-type: none">• Inserire il nome utente di login corretto.• Cambiare il nome utente se contiene uno spazio, ":" oppure altri caratteri non utilizzabili.
"Autenticazione fallita." W0406-101	Troppe richieste di autenticazione contemporaneamente.	Riprovare più tardi. Se il problema persiste, controllare se la macchina si trova sotto attacco di autenticazione. Lo stato di attacco può essere controllato dal messaggio sul display, nel registro di sistema, oppure nella notifica e-mail inviata all'amministratore.

Messaggio	Causa	Soluzione e riferimento
"Autenticazione fallita." W0406-107	Un gruppo utente non può essere ottenuto.	Controllare se il nome del gruppo registrato sulla macchina è corretto e se le impostazioni DC sono configurate correttamente. *1
	L'autenticazione Kerberos è fallita.	Controllare se il nome realm registrato nell'orologio sul KDC (key distribution center) e l'orologio del dispositivo sono sincronizzati. *3
	Non è stata stabilita alcuna connessione con il server di autenticazione.	Inserire l'indirizzo IP del server nella scheda [Impostazioni] ► [Funzioni macchina] ► [Impostazioni di Sistema] ► [Impostazioni interfaccia] ► [Comando ping] per controllare se è possibile stabilire una connessione con il server.
	Il nome dominio non è corretto o non può essere risolto.	Controllare se il nome dominio registrato sulla macchina è corretto e se il nome può essere risolto. *2
	Il nome utente o la password di accesso non sono corretti.	Controllare il nome utente e/o la password di login dell'utente registrato sul server.
"Autenticazione fallita." L0406-200	Troppe richieste di autenticazione contemporaneamente.	Riprovare più tardi. Se il problema persiste, controllare se la macchina si trova sotto attacco di autenticazione. Lo stato di attacco può essere controllato dal messaggio sul display, nel registro di sistema, oppure nella notifica e-mail inviata all'amministratore.
"Autenticazione fallita." L0406-201	[Disattivo] è specificato nelle impostazioni di autenticazione del server LDAP.	Impostare "Autenticazione" su un'impostazione diversa da [Disattivo] nella scheda [Impostazioni] ► [Funzioni macchina] ► [Impostazioni di Sistema] ► [Strumenti amministr.] ► [Programma/Cambia/Elimina Server LDAP].

Messaggio	Causa	Soluzione e riferimento
"Autenticazione fallita." L0406-202 L0406-203	Le impostazioni di autenticazione LDAP o del server LDAP non sono corrette.	Controllare se le impostazioni di autenticazione LDAP o del server LDAP sono configurate correttamente. *4 Controllare che le impostazioni SSL siano supportate dal server LDAP.
	Il nome utente o la password di accesso non sono corretti.	Inserire password e nome utente di login corretti. Controllare se il nome utente di login eccede 128 bit in lunghezza o contiene uno spazio, ":" o altri caratteri non utilizzabili.
	La modalità di autenticazione semplificata è utilizzata non correttamente.	Controllare se il nome del server, il nome utente di login, la password e le informazioni inserite nel filtro di ricerca sono corrette. Notare che l'autenticazione non può essere eseguita se l'ottenimento del DN del nome utente di login sotto l'account rappresentativo non riesce nella modalità di autenticazione semplice.
"Autenticazione fallita." L0406-204	L'autenticazione Kerberos è fallita.	Controllare se il nome realm registrato nell'orologio sul KDC (key distribution center) e l'orologio del dispositivo sono sincronizzati. *3
"Autenticazione fallita." W/L0409-000	Non vi è stata risposta dal server di autenticazione e si è verificato un errore di timeout autenticazione.	Controllare lo stato di rete e server da utilizzare per l'autenticazione.
"Autenticazione fallita." W/L0511-000 W0517-000	L'utente registrato sulla macchina ha lo stesso nome di un altro utente distinto dall'attributo unico del server di autenticazione.	<ul style="list-style-type: none"> • Eliminare il vecchio utente che è ridondante oppure cambiare il nome di login. • Se il messaggio viene visualizzato dopo la commutazione del server di autenticazione, eliminare l'utente sul vecchio server.

Messaggio	Causa	Soluzione e riferimento
"Autenticazione fallita." W/L0606-004	Un nome utente che non può essere specificato nel nome utente di login è stato specificato.	Non utilizzare "altro", "ammin.", "supervisore" o "NASCONDI*" nei nomi account utente.
"Autenticazione fallita." W/L0607-001	Web Image Monitor o un altro metodo è stato utilizzato per modificare o creare un backup della rubrica.	Attendere qualche istante.
"Autenticazione fallita." W/L0612-005	Il numero di utenti registrati nella rubrica ha raggiunto il numero massimo e l'auto-registrazione non è riuscita.	Chiedere all'amministratore utente di eliminare gli utenti non più necessari dalla rubrica.
"Autenticazione fallita." W/L0707-001	Web Image Monitor o un altro metodo è stato utilizzato per modificare o creare un backup della rubrica.	Attendere qualche istante.
"Autenticazione fallita." B/W/L09XX-019	L'auto-registrazione di un utente sulla macchina server non è riuscita quando l'autenticazione è stata effettuata sulla macchina client utilizzando la gestione centrale.	<ul style="list-style-type: none"> • Verificare la comunicazione di rete tra il client e il server. • Impossibile registrare gli utenti durante la modifica della rubrica sul server della macchina.

* 1 Quando si ottengono gruppi di utenti, controllare quanto segue:

- L'account utente che può ottenere gruppi di utenti è sAMAccountName (utente). Non utilizzare UserPrincipalName (user@domain.xxx.co.jp) come nome utente.
- Controllare se il nome in "Gruppo" è specificato correttamente, incluse maiuscole/minuscole, nella scheda [Impostazioni] ► [Funzioni macchina] ► [Impostazioni di Sistema] ► [Strumenti amministr.] ► [Gestione autenticazione utente] ► [Autent.Windows].

- Selezionare l'utente nella rubrica, premere [Modifica], quindi verificare che la casella nella scheda [Gestione utente/Altri] ► [Gestione utente] ► [Funzioni/Applicazioni disponibili] sia deselezionata.
- Controllare se "Global Scope" è stato selezionato come ambito del gruppo in una proprietà per il gruppo di utenti creato in DC e il tipo di gruppo specificato in "Sicurezza". Controllare anche se l'account è registrato nel gruppo di utenti che è stato creato. Se esistono più DC, controllare se è stata stabilita una relazione affidabile tra i DC.

*2 Per risolvere il nome dominio, vedere quanto segue:

- Controllare se [Nome dominio] e [Configurazione DNS] o [Configurazione WINS] sono specificati correttamente nella scheda [Impostazioni] ► [Funzioni macchina] ► [Impostazioni di Sistema] ► [Impostazioni interfaccia].
- Inserire l'indirizzo IP in [Nome dominio] per controllare la connessione. Se l'autenticazione può essere effettuata utilizzando l'indirizzo IP, controllare [Configurazione DNS] o [Configurazione WINS] nuovamente.
- Se l'autenticazione con indirizzo IP non è possibile, controllare se LM/NTLM è impostato per essere rifiutato nella policy di sicurezza del controller di dominio o del dominio. Controllare anche che la porta non sia chiusa nel firewall tra il dispositivo e il controllo di dominio oppure nelle impostazioni del firewall del controller di dominio. Quando il firewall Windows è abilitato, creare una nuova regola che permetta la comunicazione sulle porte 137 e 139 nella scheda "Avanzate" del firewall Windows. Aprire la proprietà TCP/IP dalle proprietà di connessione di rete, selezionare la casella di controllo "Abilita NetBIOS su TCP/IP" nella scheda [Avanzate] ► [WINS] e aprire la porta 137.

*3 Per l'autenticazione Kerberos, controllare quanto segue:

- Controllare che "Nome realm", "Nome server KDC", "Nome dominio" siano specificati correttamente nella scheda [Impostazioni] ► [Funzioni macchina] ► [Impostazioni di Sistema] ► [Strumenti amministr.] ► [Programma / Cambia / Elimina realm]. Inserire "Nome realm" in maiuscole.
- Configurare l'impostazione in modo che la differenza di tempo tra gli orologi sul KDC e il dispositivo sia inferiore a cinque minuti. L'orologio della macchina può essere regolato nella scheda [Impostazioni] ► [Funzioni macchina] ► [Impostazioni di Sistema] ► [Impostazione timer] ► [Imposta ora].
- L'autenticazione Kerberos non riesce se l'auto-ottenimento di KDC nell'autenticazione Windows non riesce. Quando non è possibile attivare l'auto-ottenimento, passare a quello manuale.

*4 Per le impostazioni LDAP controllare quanto segue:

- Controllare se il server LDAP è specificato correttamente nella scheda [Impostazioni] ► [Funzioni macchina] ► [Impostazioni di Sistema] ► [Strumenti amministr.] ► [Gestione autenticazione utente] ► [Autentic.LDAP] e Attributo nome login è registrato correttamente.

- Controllare che l'account rappresentativo sia registrato in "Autenticazione" ► "Autenticazione Kerberos" in [Impostazioni] ► [Funzioni macchina] ► [Impostazioni di Sistema] ► [Strumenti amministr.] ► [Programma/Cambia/Elimina Server LDAP] ed eseguire [Test connes.].

Vedere "Programmazione del server LDAP", Guida per l'utente (Versione completa).

- Se il test di collegamento non riesce, controllare se [Nome dominio] e [Configurazione DNS] o [Configurazione WINS] sono specificati correttamente nella scheda [Impostazioni] ► [Funzioni macchina] ► [Impostazioni di Sistema] ► [Impostazioni interfaccia].

Messaggi visualizzati quando il login alla macchina utilizzando un badge non riesce

Messaggio	Causa	Soluzione e riferimento
"Autenticazione fallita." *0150-401	Il badge è bloccato perché è stato superato il numero di volte in cui è stato inserito un codice PIN errato.	Sbloccare il badge.
"Autenticazione fallita." *0151-401	È stato inserito un codice PIN errato.	Inserire il PIN corretto.
"Autenticazione fallita." *0153-402	Il dispositivo di autenticazione scheda è stato rimosso o non è collegato correttamente.	Collegare nuovamente il dispositivo di autenticazione scheda. Collegare il dispositivo di autenticazione scheda all'interfaccia USB 2.0 Tipo A sul lato sinistro posteriore della macchina.
"Autenticazione fallita." *0154-402	Lettura di un badge non riuscito.	Posizionare correttamente il badge sul dispositivo di autenticazione e per più tempo.
"Autenticazione fallita." *0156-401	Sono stati inseriti un nome utente o una password non corretti.	Immettere il nome utente e la password corretti.

Messaggio	Causa	Soluzione e riferimento
"Il dispositivo di autenticazione scheda non è collegato."	Il dispositivo di autenticazione scheda è stato rimosso o non è collegato correttamente.	Collegare nuovamente il dispositivo di autenticazione scheda. Collegare il dispositivo di autenticazione scheda all'interfaccia USB 2.0 Tipo A sul lato sinistro posteriore della macchina.
	Anomalia temporanea della macchina.	Spegnere la macchina, attendere 10 secondi o più dopo la conferma che l'indicatore dell'alimentazione è spento e riaccendere la macchina. p. 11 "Accensione e spegnimento"

Messaggi visualizzati quando il server LDAP non è disponibile

Messaggio	Causa	Soluzione e riferimento
"Connessione con server LDAP impossibile." "Controllare lo stato del server."	La rete è occupata.	Riprovare.
	Le informazioni di impostazione sono errate.	Controllare le informazioni di impostazione del server LDAP nella scheda [Impostazioni] ► [Funzioni macchina] ► [Impostazioni di Sistema] ► [Strumenti amministr.] ► [Programma/Cambia/Elimina Server LDAP]. Vedere "Programmazione del server LDAP", Guida per l'utente (Versione completa).
"Scaduto il tempo per la ricerca nel server LDAP." "Controllare lo stato del server."	La rete è occupata.	Riprovare.
	Le informazioni di impostazione sono errate.	Controllare le informazioni di impostazione del server LDAP nella scheda [Impostazioni] ► [Funzioni macchina] ► [Impostazioni di Sistema] ► [Strumenti amministr.] ► [Programma/Cambia/Elimina Server LDAP]. Vedere "Programmazione del server LDAP", Guida per l'utente (Versione completa).

Messaggio	Causa	Soluzione e riferimento
"L'autenticazione del server LDAP è fallita. Controllare le impostazioni."	Il nome utente o la password non sono corretti.	Selezionare l'utente nella rubrica, premere [Modifica] e specificare il corretto nome utente e la password nella scheda [Gestione utente/Altri] ► [Gestione utente] ► [Info autenticazione LDAP]. Vedere "Impostazione delle informazioni di login dell'utente registrate nella rubrica", Guida per l'utente (Versione completa).

Messaggi visualizzati quando vi è un problema con il certificato

Messaggio	Causa	Soluzione e riferimento
"Impossibile selezionare la destinazione perché il certificato dispositivo usato per la firma S/MIME non è valido al momento. Controllare il certificato." (procedura descritta)	Il certificato dispositivo usato per la firma S/MIME non è valido al momento.	Installare un nuovo certificato dispositivo utilizzato per la firma S/MIME. Vedere "Crittografia della comunicazione di rete", Guida per l'utente (Versione completa).
"Impossibile impostare la firma perchè è presente un problema con il certificato dispositivo della firma digitale. Controllare il certificato dispositivo." (procedura descritta)		

Messaggio	Causa	Soluzione e riferimento
"Impossibile impostare la firma perché il certificato dispositivo della firma digitale non è valido al momento. Controllare il certificato." (procedura descritta)	Il certificato dispositivo utilizzato per la firma digitale PDF o PDF/A non è attualmente valido.	Utilizzare un certificato dispositivo valido per la firma digitale PDF o PDF/A. Vedere "Acquisizione di un originale in formato PDF con impostazioni di sicurezza specificate", Guida per l'utente (Versione completa).
"Impossibile selezionare la destinazione perché è presente un problema con il certificato dispositivo usato per la firma S/MIME. Controllare il certificato dispositivo." (indica una procedura)	Il certificato dispositivo utilizzato per la firma digitale PDF o PDF/A manca o non è valido.	
"Impossibile selezionare la destinazione perché il relativo certificato di crittografia non è valido al momento."	Il certificato utente (certificato destinazione) è scaduto.	Installare un nuovo certificato utente. Vedere "Crittografia della comunicazione di rete", Guida per l'utente (Versione completa).
"Impossibile selezionare la destinazione di gruppo perché contiene una destinazione con un certificato di crittografia non valido al momento. "		
"Impossibile eseguire la trasmissione perché il certificato di crittografia non è valido al momento."		

Messaggi visualizzati quando non è possibile utilizzare il sito applicazioni

Messaggio	Causa	Soluzione e riferimento
"Si è verificato un errore del server."	Si è verificato un errore imprevisto sul server.	<ul style="list-style-type: none"> • Vedere le informazioni sulla manutenzione del server in [Informazioni]. • Controllare che le impostazioni di rete ([Configurazione DNS], [Impostazioni proxy]) siano configurate correttamente. Vedere "Installazione di un'applicazione dal sito applicazioni", Guida per l'utente (Versione completa).
"Impossibile connettersi al server di installazione. Controllare le informazioni sulla schermata Informazioni nelle impostazioni di rete."	Impossibile connettersi al server di installazione.	
"Impossibile aggiornare il firmware."		
"Impossibile scaricare l'applicazione."		
"Impossibile installare l'applicazione"		
"Impossibile ripristinare il firmware perché i dati necessari non esistono."	Il firmware dal Sito applicazioni non è stato aggiornato.	Il firmware non può essere recuperato.
"La piattaforma JavaVM non è stata avviata. Installare l'applicazione dopo l'avvio della piattaforma JavaVM da Web Image Monitor."	JavaVM non è in funzione.	Accedere a Web Image Monitor nella modalità amministratore e abilitare "Piattaforma JavaTM" in [Gestione dispositivo] ► [Configurazione] ► [Impostazioni funzioni estese].
"Impossibile trovare la pagina specificata."	Si è verificato un errore nel Sito applicazioni.	Vedere le informazioni sulla manutenzione del server in [Informazioni].
"Lo spazio di memorizzazione interno non è sufficiente, eliminare le applicazioni non necessarie."	Lo spazio libero rimasto sul disco fisso è insufficiente.	Eliminare le applicazioni non necessarie.

10. Specifiche della macchina

Informazioni relative ad un modello specifico

Questa sezione spiega come identificare la regione di appartenenza della macchina.

Sul retro della macchina è presente un'etichetta che si trova nella posizione mostrata di seguito. L'etichetta contiene dettagli che identificano la regione di appartenenza della macchina. Leggere l'etichetta.

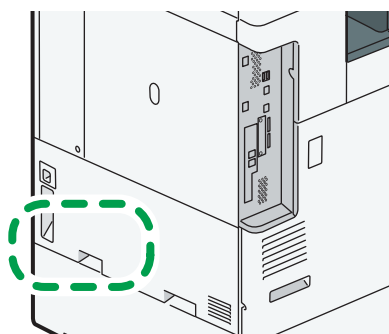

DZW175

Le informazioni seguenti sono specifiche della regione. Leggere le informazioni sotto il simbolo corrispondente alla regione della macchina.

 **Regione A** (principalmente Europa e Asia)

Se l'etichetta contiene quanto segue, la macchina in uso è un modello destinato alla regione A:



- CODE XXXX -27, -29, -65
- 220 - 240 V

 **Regione B** (principalmente Nord America)

Se l'etichetta contiene quanto segue, la macchina in uso è un modello destinato alla regione B:

- CODE XXXX -17, -18
- 120 - 127 V

Nota

- In questo manuale, le dimensioni sono indicate in due unità di misura: metrica e in pollici. Se la macchina è un modello regione A, fare riferimento all'unità di misura metrica. Se la macchina è un modello regione B, fare riferimento all'unità di misura in pollici.
- Se la macchina è un modello regione A e sull'etichetta è stampato "CODE XXXX -27", -65", vedere anche " **Regione A** (principalmente Europa)".
- Se la macchina è un modello regione A e sull'etichetta è stampato "CODE XXXX -29", vedere anche " **Regione A** (principalmente Asia)".



Elenco delle specifiche

Nota

- Gli autori dei software ci hanno concesso le relative licenze per l'utilizzo, comprese quelle open source. Consultare i file nella cartella delle licenze presente nel CD-ROM fornito per le dichiarazioni richieste dagli autori.

Specifiche dell'unità principale



Voce	Specifiche
Configurazione	Desktop
Memoria	2 GB
Dimensioni disco rigido	320 GB
Colore	Quadricromia
Procedura di copia	Scansione a raggio laser e stampa elettrofotografica
Vetro di esposizione	Tipo di esposizione originali fissa
Metodo di scansione	Metodo Md di tipo con CMOS integrato
Tempo di riscaldamento (23°C (73,4°F), tensione nominale)	21 secondi

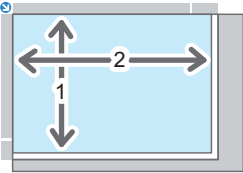
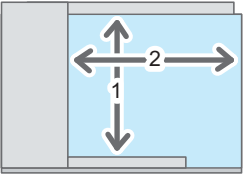

Voce	Specifiche
Tempo prima copia	<p> Regione A (principalmente Europa)</p> <ul style="list-style-type: none"> • IM C2000/C2500 series Quadricromia: 7,4 secondi/B&N: 5,1 secondi • IM C3000/C3500 series Quadricromia: 6,9 secondi/B&N: 4,5 secondi • IM C4500 series Quadricromia: 5,4 secondi/B&N: 3,6 secondi • IM C5500/C6000 series Quadricromia: 4,2 secondi/B&N: 2,9 secondi <p> Regione A (principalmente Asia):</p> <ul style="list-style-type: none"> • IM C2000/C2500 Quadricromia: 7,4 secondi/B&N: 5,1 secondi • IM C3000/C3500 Quadricromia: 6,9 secondi/B&N: 4,5 secondi • IM C4500 Quadricromia: 5,4 secondi/B&N: 3,6 secondi • IM C6000 Quadricromia: 4,2 secondi/B&N: 2,9 secondi <p> Regione B (principalmente Nord America)</p> <ul style="list-style-type: none"> • IM C2000/C2500 series Quadricromia: 7,4 secondi/B&N: 5,1 secondi • IM C3000/C3500 series Quadricromia: 6,9 secondi/B&N: 4,5 secondi • IM C4500 series Quadricromia: 5,4 secondi/B&N: 3,6 secondi • IM C6000 series Quadricromia: 4,2 secondi/B&N: 2,9 secondi <p>(A4 Verticale, vassoio 1, vetro di esposizione)</p>

Voce	Specifiche
Velocità di copia/stampa (al minuto)	<p> Regione A (principalmente Europa)</p> <ul style="list-style-type: none"> • IM C2000 series: 20 fogli/minuto • IM C2500 series: 25 fogli/minuto • IM C3000 series: 30 fogli/minuto • IM C3500 series: 35 fogli/minuto • IM C4500 series: 45 fogli/minuto • IM C5500 series: 55 fogli/minuto • IM C6000: 60 fogli/minuto <p> Regione A (principalmente Asia):</p> <ul style="list-style-type: none"> • IM C2000: 20 fogli/minuto • IM C2500: 25 fogli/minuto • IM C3000: 30 fogli/minuto • IM C3500: 35 fogli/minuto • IM C4500: 45 fogli/minuto • IM C6000: 60 fogli/minuto <p> Regione B (principalmente Nord America)</p> <ul style="list-style-type: none"> • IM C2000 series: 20 fogli/minuto • IM C2500 series: 25 fogli/minuto • IM C3000 series: 30 fogli/minuto • IM C3500 series: 35 fogli/minuto • IM C4500 series: 45 fogli/minuto • IM C6000 series: 60 fogli/minuto <p>(A4 verticale, 8¹/₂ × 11 verticale)</p>
Formato massimo dell'originale	<p> Regione A (principalmente Europa e Asia)</p> <p>A3</p> <p> Regione B (principalmente Nord America)</p> <p>11×17</p>

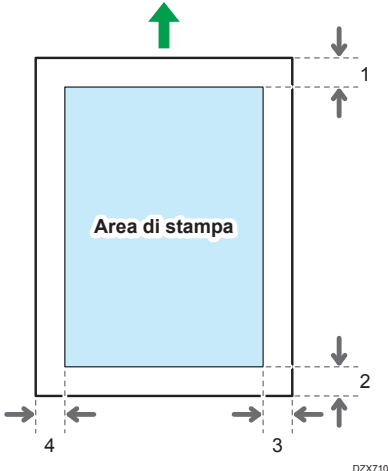
Voce	Specifiche
<p>Area di scansione originali</p>	<ul style="list-style-type: none"> • Vetro di esposizione  <p style="text-align: center; font-size: small;">DZW788</p> <ol style="list-style-type: none"> 1. Verticale: fino a 297 mm (11,7 pollici) 2. Orizzontale: fino a 432 mm (17,2 pollici) <ul style="list-style-type: none"> • ADF  <p style="text-align: center; font-size: small;">DZW789</p> <ol style="list-style-type: none"> 1. Verticale: da 128 a 297 mm (da 5,1 a 11,7 pollici) 2. Orizzontale <ul style="list-style-type: none"> • Funzione di copia: da 128 a 1.260 mm (da 5,1 a 49,7 pollici) • Funzione scanner: da 128 a 432 mm (da 5,1 a 17,2 pollici) • Funzione fax: da 128 a 1.200 mm (da 5,1 a 47,3 pollici) * <p>* Specificare "Impostazione parametri" in [Impostazioni Fax] per usare l'originale lungo.</p> <p>Vedere "Elenco di impostazioni parametri", Guida per l'utente (Versione completa).</p>
Originali	Foglio, libro, oggetto tridimensionale

Voce	Specifiche
Formato della copia	<ul style="list-style-type: none"> • Vassoio 1-2, vassoio bypass: p. 190 "Tipi e formati carta consigliati" • Fronte-retro: A3 orizzontale, A4, A5, A6 orizzontale, B4 JIS orizzontale, B5 JIS, B6 JIS orizzontale, 11 × 17 orizzontale, 8¹/₂ × 14 orizzontale, 8¹/₂ × 13 orizzontale, 8¹/₂ × 11, 8¹/₄ × 14 orizzontale, 8¹/₄ × 13 orizzontale, 8 × 13 orizzontale, 8 × 10 orizzontale, 7¹/₄ × 10¹/₂, 5¹/₂ × 8¹/₂ orizzontale, 8K orizzontale, 16K, 12×18 orizzontale, 11 × 15 orizzontale, SRA3 orizzontale, SRA4, 8¹/₂ × 13²/₅ orizzontale • Fronte-retro (formato personalizzato): Verticale: 90,0-320,0 mm (3,55-12,59 pollici), Orizzontale: 148,0-457,2 mm (5,83-18,00 pollici)
Grammatura	<ul style="list-style-type: none"> • Vassoi 1-2, vassoio bypass: p. 190 "Tipi e formati carta consigliati" • Fronte-retro: <ul style="list-style-type: none"> 🌐 Regione A (principalmente Europa) <ul style="list-style-type: none"> • IM C2000/C2500 series 52-169 g/m² (14 lb, Alta qualità - 90 lb. Indice) *¹ • Serie IM C3000/C3500/C4500/C5500/C6000 52-256 g/m² (14 lb. Alta qualità - 140 lb. Indice) *² 🌐 Regione A (principalmente Asia): <ul style="list-style-type: none"> • IM C2000/C2500 52-169 g/m² (14 lb, Alta qualità - 90 lb. Indice) *¹ • IM C3000/C3500/C4500/C6000 52-256 g/m² (14 lb. Alta qualità - 140 lb. Indice) *² 🌐 Regione B (principalmente Nord America) <ul style="list-style-type: none"> • IM C2000/C2500 series 52-169 g/m² (14 lb, Alta qualità - 90 lb. Indice) *¹ • IM C3000/C3500/C4500/C6000 series 52-256 g/m² (14 lb. Alta qualità - 140 lb. Indice) *²

Voce	Specifiche
Area immagine mancante (copia)	 <p>DZX710</p> <ol style="list-style-type: none"> 1. Bordo principale: $4,2 \pm 1,5$ mm ($0,17 \pm 0,06$ pollici) 2. Bordo posteriore: 0,5-6,0 mm (0,02-0,24 pollici) 3. Bordo sinistro: 0,5-4,0 mm (0,02-0,16 pollici) 4. Bordo destro: 0,5-4,0 mm, (0,02-0,16 pollici)
Rapporto di riproduzione preimpostato	<p> Regione A (principalmente Europa e Asia)</p> <p>Rapporti di riproduzione preimpostati (%):</p> <ul style="list-style-type: none"> • Ingrandimento: 400, 200, 141, 122, 115 • Formato intero: 100 • Riduzione: 93, 82, 75, 71, 65, 50, 25 <p> Regione B (principalmente Nord America)</p> <p>Rapporti di riproduzione preimpostati (%):</p> <ul style="list-style-type: none"> • Ingrandimento: 400, 200, 155, 129, 121 • Formato intero: 100 • Riduzione: 93, 85, 78, 73, 65, 50, 25
Rapporto di riproduzione (zoom)	Dal 25 al 400%, in incrementi di 1%
Risoluzione (scansione originali)	600 × 600 dpi
Risoluzione (copia)	600 × 600 dpi
Tono	256 toni

Voce	Specifiche
Capacità carta (80 g/m ² , 20 lb. Alta qualità)	p. 190 "Tipi e formati carta consigliati"
Esecuzione copia continua	1-999 fogli
Fronte-retro	Standard
Alimentazione	 Regione A (principalmente Europa e Asia) 220–240 V, 8 A, 50/60 Hz  Regione B (principalmente Nord America) 120–127 V, 12 A, 60 Hz





Voce	Specifiche
<p>Consumo elettrico (solo unità principale)</p> <p> Regione A</p> <p>(principalmente Europa)</p>	<ul style="list-style-type: none"> • IM C2000/C2500 series <ul style="list-style-type: none"> Pronto: 46,2 W Durante la stampa: bianco e nero: 416 W / a colori: 465 W (IM C2000 series) Durante la stampa: bianco e nero: 452 W / a colori: 497 W (IM C2500 series) Massimo: 1850 W o meno • IM C3000/C3500 series <ul style="list-style-type: none"> Pronto: 47,6 W Durante la stampa: bianco e nero: 503 W / a colori: 560 W (IM C3000 series) Durante la stampa: bianco e nero: 533 W / a colori: 599 W (IM C3500 series) Massimo: 1850 W o meno • IM C4500/C5500/C6000 series <ul style="list-style-type: none"> Pronto: 59,0 W Durante la stampa: bianco e nero: 645 W / a colori: 730 W (IM C4500 series) Durante la stampa: bianco e nero: 822 W / a colori: 935 W (IM C5500 series) Durante la stampa: bianco e nero: 838 W / a colori: 957 W (IM C6000 series) Massimo: 1850 W o meno <p>Consumo di corrente quando l'interruttore principale è spento e il cavo di alimentazione è inserito nella presa: 1 W o inferiore</p>

Voce	Specifiche
<p>Consumo elettrico (sistema completo)</p> <p> Regione A (principalmente Europa)</p>	<p>Massimo: 1850 W o meno</p> <ul style="list-style-type: none"> • Il sistema completo della serie IM C3000/C3500 è composto da unità principale, ARDF, vassoi carta inferiori, vassoio interno 2, vassoio a grande capacità (LCT), unità di collegamento, Booklet Finisher SR3270, unità fax, due unità di interfaccia G3 supplementari, lettore schede NFC e scheda wireless LAN. • Il sistema completo della serie IM C4500/C5500/C6000 è composto da unità principale, ADF per scansione fronte-retro a passata singola, vassoi carta inferiori, vassoio interno 2, vassoio a grande capacità (LCT), unità di collegamento, Booklet Finisher SR3290, unità fax, due unità di interfaccia G3 supplementari, lettore schede NFC, scheda wireless LAN e convertitore formato file. • Il sistema completo della serie IM C2000/C2500 è composto da unità principale, ARDF, vassoi carta inferiori, vassoio interno 2, unità di collegamento, Booklet Finisher SR3270, unità fax, unità di interfaccia G3 supplementare, lettore schede NFC e scheda wireless LAN.

Voce	Specifiche
<p>Consumo elettrico (solo unità principale)</p> <p> Regione A</p> <p>(principalmente Asia)</p>	<ul style="list-style-type: none"> • IM C2000/C2500 <ul style="list-style-type: none"> Pronto: 46,2 W Durante la stampa: bianco e nero: 416 W / a colori: 465 W (IM C2000) Durante la stampa: bianco e nero: 452 W / a colori: 497 W (IM C2500) Massimo: 1850 W o meno • IM C3000/C3500 <ul style="list-style-type: none"> Pronto: 47,6 W Durante la stampa: bianco e nero: 503 W / a colori: 560 W (IM C3000) Durante la stampa: bianco e nero: 533 W / a colori: 599 W (IM C3500) Massimo: 1850 W o meno • IM C4500/6000 <ul style="list-style-type: none"> Pronto: 59,0 W Durante la stampa: bianco e nero: 645 W / a colori: 730 W (IM C4500) Durante la stampa: bianco e nero: 838 W / a colori: 957 W (IM C6000) Massimo: 1850 W o meno <p>Consumo di corrente quando l'interruttore principale è spento e il cavo di alimentazione è inserito nella presa: 1 W o inferiore</p>

Voce	Specifiche
<p>Consumo elettrico (sistema completo)</p> <p> Regione A (principalmente Asia)</p>	<p>Massimo: 1850 W o meno</p> <ul style="list-style-type: none"> • Il sistema completo della serie IM C3000/C3500 è composto da unità principale, ARDF, vassoi carta inferiori, vassoio interno 2, vassoio a grande capacità (LCT), unità di collegamento, Booklet Finisher SR3270, unità fax, due unità di interfaccia G3 supplementari, lettore schede NFC e scheda wireless LAN. • Il sistema completo della serie IM C4500/C6000 è composto da unità principale, ADF per scansione fronte-retro a passata singola, vassoi carta inferiori, vassoio interno 2, vassoio a grande capacità (LCT), unità di collegamento, Booklet Finisher SR3290, unità fax, due unità di interfaccia G3 supplementari, lettore schede NFC, scheda wireless LAN e convertitore formato file. • Il sistema completo della serie IM C2000/C2500 è composto da unità principale, ARDF, vassoi carta inferiori, vassoio interno 2, unità di collegamento, Booklet Finisher SR3270, unità fax, unità di interfaccia G3 supplementare, lettore schede NFC e scheda wireless LAN.

Voce	Specifiche
<p>Consumo elettrico (solo unità principale)</p> <p> Regione B</p> <p>(principalmente Nord America)</p>	<ul style="list-style-type: none"> • IM C2000/C2500 series <ul style="list-style-type: none"> Pronto: 45,2 W Durante la stampa: bianco e nero: 423 W / a colori: 462 W (IM C2000 series) Durante la stampa: bianco e nero: 455 W / a colori: 459 W (IM C2500 series) Massimo: 1584 W o meno • IM C3000/C3500 series <ul style="list-style-type: none"> Pronto: 47,7 W Durante la stampa: bianco e nero: 508 W / a colori: 561 W (IM C3000 series) Durante la stampa: bianco e nero: 534 W / a colori: 600 W (IM C3500 series) Massimo: 1584 W o meno • IM C4500/C6000 series <ul style="list-style-type: none"> Pronto: 54,3 W Durante la stampa: bianco e nero: 620 W / a colori: 705 W (IM C4500 series) Durante la stampa: bianco e nero: 823 W / a colori: 938 W (IM C6000 series) Massimo: 1584 W o meno <p>Consumo di corrente quando l'interruttore principale è spento e il cavo di alimentazione è inserito nella presa: 1 W o inferiore</p>



Voce	Specifiche
<p>Consumo elettrico (sistema completo)</p> <p> Regione B (principalmente Nord America)</p>	<p>Massimo: 1584 W o meno</p> <ul style="list-style-type: none"> • Il sistema completo della serie IM C3000/C3500 è composto da unità principale, ARDF, vassoi carta inferiori, vassoio interno 2, vassoio a grande capacità (LCT), unità di collegamento, Booklet Finisher SR3270, unità fax, due unità di interfaccia G3 supplementari, lettore schede NFC e scheda wireless LAN. • Il sistema completo della serie IM C4500/C6000 è composto da unità principale, ADF per scansione fronte-retro a passata singola, vassoi carta inferiori, vassoio interno 2, vassoio a grande capacità (LCT), unità di collegamento, Booklet Finisher SR3290, unità fax, due unità di interfaccia G3 supplementari, lettore schede NFC, scheda wireless LAN e convertitore formato file. • Il sistema completo della serie IM C2000/C2500 è composto da unità principale, ARDF, vassoi carta inferiori, vassoio interno 2, unità di collegamento, Booklet Finisher SR3270, unità fax, unità di interfaccia G3 supplementare, lettore schede NFC e scheda wireless LAN.
<p>Dimensioni</p>	<p> Regione A (principalmente Europa)</p> <ul style="list-style-type: none"> • IM C2000/C2500/C3000/C3500/C4500/C5500 (L × P × H fino all'ADF): 587 × 685 × 913 mm (23,2 × 27,0 × 36,0 pollici) • IM C2000A/C2500A/C3000A/C3500A/C4500A/C5500A/C6000 (L × P × H fino all'ADF): 587 × 685 × 963 mm (23,2 × 27,0 × 38,0 pollici) <p> Regione A (principalmente Asia):</p> <ul style="list-style-type: none"> • IM C2000/C2500/3000/3500 (L × P × H fino al vetro di esposizione): 587 × 685 × 788 mm (23,2 × 27,0 × 31,1 pollici) • IM C4500/C6000 (L × P × H fino all'ADF): 587 × 685 × 963 mm (23,2 × 27,0 × 38,0 pollici) <p> Regione B (principalmente Nord America)</p> <ul style="list-style-type: none"> • IM C2000/C2500 series (L × P × H fino all'ADF): 587 × 685 × 913 mm (23,2 × 27,0 × 36,0 pollici) • IM C3000/C3500/C4500/C6000 series (L × P × H fino all'ADF): 587 × 685 × 963 mm (23,2 × 27,0 × 38,0 pollici)

Voce	Specifiche
Spazio per unità principale (L × P)	1,149 × 1,236 mm (45,3 × 48,7 pollici) (compresi il vassoio bypass e i vassoi di uscita)
Emissione di rumore (livello di potenza del suono: solo unità principale)  (principalmente Europa)	<ul style="list-style-type: none"> • IM C2000/C2000A Stand-by: 30,5 dB (A) Copia: bianco e nero: 57,1 dB (A) / a colori: 57,9 dB (A) • IM C2500/C2500A Stand-by: 30,5 dB (A) Copia: bianco e nero: 57,4 dB (A) / a colori: 58,1 dB (A) • IM C3000/C3000A Stand-by: 31,4 dB (A) Copia: bianco e nero: 58,4 dB (A) / a colori: 58,6 dB (A) • IM C3500/C3500A Stand-by: 31,4 dB (A) Copia: bianco e nero: 58,7 dB (A) / a colori: 59,9 dB (A) • IM C4500/C4500A Stand-by: 31,4 dB (A) Copia: bianco e nero: 60,8 dB (A) / a colori: 61,5 dB (A) • IM C5500/C5500A Stand-by: 31,4 dB (A) Copia: bianco e nero: 62,7 dB (A) / a colori: 63,7 dB (A) • IM C6000 Stand-by: 31,4 dB (A) Copia: bianco e nero: 62,9 dB (A) / a colori: 64,0 dB (A)

Voce	Specifiche
<p>Emissione di rumore (livello di potenza del suono: sistema completo)</p> <p> Regione A (principalmente Europa)</p>	<ul style="list-style-type: none"> • IM C2000/C2000A Stand-by: 31,3 dB (A) Copia: 65,0 dB (A) • IM C2500/C2500A Stand-by: 31,3 dB (A) Copia: 66,0 dB (A) • IM C3000/C3000A Stand-by: 33,6 dB (A) Copia: 67,1 dB (A) • IM C3500/C3500A Stand-by: 33,6 dB (A) Copia: 67,6 dB (A) • IM C4500/C4500A Stand-by: 33,7 dB (A) Copia: 69,1 dB (A) • IM C5500/C5500A Stand-by: 33,7 dB (A) Copia: 70,1 dB (A) • IM C6000 Stand-by: 33,7 dB (A) Copia: 70,4 dB (A)

Voce	Specifiche
Emissione di rumore (livello di pressione sonora: solo unità principale)  Regione A (principalmente Europa)	<ul style="list-style-type: none"> • IM C2000/C2000A Stand-by: 20,4 dB (A) Copia: bianco e nero: 43,4 dB (A) / a colori: 44,1 dB (A) • IM C2500/C2500A Stand-by: 20,4 dB (A) Copia: bianco e nero: 44,2 dB (A) / a colori: 44,7 dB (A) • IM C3000/C3000A Stand-by: 20,3 dB (A) Copia: bianco e nero: 45,4 dB (A) / a colori: 45,7 dB (A) • IM C3500/C3500A Stand-by: 20,3 dB (A) Copia: bianco e nero: 45,8 dB (A) / a colori: 46,4 dB (A) • IM C4500/C4500A Stand-by: 20,1 dB (A) Copia: bianco e nero: 47,2 dB (A) / a colori: 47,9 dB (A) • IM C5500/C5500A Stand-by: 20,1 dB (A) Copia: bianco e nero: 49,5 dB (A) / a colori: 50,7 dB (A) • IM C6000 Stand-by: 20,1 dB (A) Copia: bianco e nero: 50,0 dB (A) / a colori: 50,8 dB (A)

Voce	Specifiche
Emissione di rumore (livello di pressione sonora: sistema completo)  Regione A (principalmente Europa)	<ul style="list-style-type: none"> • IM C2000/C2000A Stand-by: 20,9 dB (A) Copia: 52,8 dB (A) • IM C2500/C2500A Stand-by: 20,9 dB (A) Copia: 53,7 dB (A) • IM C3000/C3000A Stand-by: 20,1 dB (A) Copia: 52,7 dB (A) • IM C3500/C3500A Stand-by: 20,1 dB (A) Copia: 53,2 dB (A) • IM C4500/C4500A Stand-by: 19,5 dB (A) Copia: 55,0 dB (A) • IM C5500/C5500A Stand-by: 19,5 dB (A) Copia: 55,7 dB (A) • IM C6000 Stand-by: 19,5 dB (A) Copia: 56,3 dB (A)



Voce	Specifiche
<p>Emissione di rumore (Livello di pressione acustica)</p> <p> Regione A (principalmente Europa)</p>	<p> Nota</p> <ul style="list-style-type: none"> • I livelli di potenza sonora e i livelli di pressione acustica sono valori reali misurati in conformità alla norma ISO 7779. • I livelli di pressione acustica sono misurati dalla posizione di un operatore accanto alla macchina. • Il sistema completo della serie IM C3000/C3500 comprende unità principale, ADF con scansione fronte-retro a passata singola, vassoi carta inferiori, vassoio interno 2, vassoio a grande capacità (LCT), unità di collegamento e Booklet Finisher SR3270. • Il sistema completo della serie IM C4500/C5500/C6000 comprende unità principale, ADF con scansione fronte-retro a passata singola, vassoi carta inferiori, vassoio interno 2, vassoio a grande capacità (LCT), unità di collegamento e Booklet Finisher SR3290. • Il sistema completo della serie IM C2000/C2500 comprende unità principale, ADF con scansione fronte-retro a passata singola, vassoi carta inferiori, vassoio interno 2 e Booklet Finisher SR3250.

Voce	Specifiche
Emissione di rumore (livello di potenza del suono: solo unità principale)  Regione A (principalmente Asia)	<ul style="list-style-type: none"> • IM C2000 Stand-by: 30,5 dB (A) Copia: bianco e nero: 57,1 dB (A) / a colori: 57,9 dB (A) • IM C2500 Stand-by: 30,5 dB (A) Copia: bianco e nero: 57,4 dB (A) / a colori: 58,1 dB (A) • IM C3000 Stand-by: 31,4 dB (A) Copia: bianco e nero: 58,4 dB (A) / a colori: 58,6 dB (A) • IM C3500 Stand-by: 31,4 dB (A) Copia: bianco e nero: 58,7 dB (A) / a colori: 59,9 dB (A) • IM C4500 Stand-by: 31,4 dB (A) Copia: bianco e nero: 60,8 dB (A) / a colori: 61,5 dB (A) • IM C6000 Stand-by: 31,4 dB (A) Copia: bianco e nero: 62,9 dB (A) / a colori: 64,0 dB (A)

Voce	Specifiche
<p>Emissione di rumore (livello di potenza del suono: sistema completo)</p> <p> Regione A (principalmente Asia)</p>	<ul style="list-style-type: none"> • IM C2000 Stand-by: 31,3 dB (A) Copia: 65,0 dB (A) • IM C2500 Stand-by: 31,3 dB (A) Copia: 66,0 dB (A) • IM C3000 Stand-by: 33,6 dB (A) Copia: 67,1 dB (A) • IM C3500 Stand-by: 33,6 dB (A) Copia: 67,6 dB (A) • IM C4500 Stand-by: 33,7 dB (A) Copia: 69,1 dB (A) • IM C6000 Stand-by: 33,7 dB (A) Copia: 70,4 dB (A)

Voce	Specifiche
Emissione di rumore (livello di pressione sonora: solo unità principale)  (principalmente Asia)	<ul style="list-style-type: none"> • IM C2000 Stand-by: 20,4 dB (A) Copia: bianco e nero: 43,4 dB (A) / a colori: 44,1 dB (A) • IM C2500 Stand-by: 20,4 dB (A) Copia: bianco e nero: 44,2 dB (A) / a colori: 44,7 dB (A) • IM C3000 Stand-by: 20,3 dB (A) Copia: bianco e nero: 45,4 dB (A) / a colori: 45,7 dB (A) • IM C3500 Stand-by: 20,3 dB (A) Copia: bianco e nero: 45,8 dB (A) / a colori: 46,4 dB (A) • IM C4500 Stand-by: 20,1 dB (A) Copia: bianco e nero: 47,2 dB (A) / a colori: 47,9 dB (A) • IM C6000 Stand-by: 20,1 dB (A) Copia: bianco e nero: 50,0 dB (A) / a colori: 50,8 dB (A)

Voce	Specifiche
Emissione di rumore (livello di pressione sonora: sistema completo)  Regione A (principalmente Asia)	<ul style="list-style-type: none"> • IM C2000 Stand-by: 20,9 dB (A) Copia: 52,8 dB (A) • IM C2500 Stand-by: 20,9 dB (A) Copia: 53,7 dB (A) • IM C3000 Stand-by: 20,1 dB (A) Copia: 52,7 dB (A) • IM C3500 Stand-by: 20,1 dB (A) Copia: 53,2 dB (A) • IM C4500 Stand-by: 19,5 dB (A) Copia: 55,0 dB (A) • IM C6000 Stand-by: 19,5 dB (A) Copia: 56,3 dB (A)



Voce	Specifiche
Emissione di rumore (livello di pressione sonora)  Regione A (principalmente Asia)	<div data-bbox="454 309 628 344" style="border: 1px solid black; border-radius: 10px; padding: 2px; display: inline-block;">  Nota </div> <ul style="list-style-type: none"> • I livelli di potenza sonora e i livelli di pressione acustica sono valori reali misurati in conformità alla norma ISO 7779. • I livelli di pressione acustica sono misurati dalla posizione di un operatore accanto alla macchina. • Il sistema completo della serie IM C3000/C3500 comprende unità principale, ADF con scansione fronte-retro a passata singola, vassoi carta inferiori, vassoio interno 2, vassoio a grande capacità (LCT), unità di collegamento e Booklet Finisher SR3270. • Il sistema completo della serie IM C4500/C6000 comprende unità principale, ADF con scansione fronte-retro a passata singola, vassoi carta inferiori, vassoio interno 2, vassoio a grande capacità (LCT), unità di collegamento e Booklet Finisher SR3290. • Il sistema completo della serie IM C2000/C2500 comprende unità principale, ADF con scansione fronte-retro a passata singola, vassoi carta inferiori, vassoio interno 2 e Booklet Finisher SR3250.



Voce	Specifiche
Emissione di rumore (livello di potenza del suono: solo unità principale)  Regione B (principalmente Nord America)	<ul style="list-style-type: none"> • IM C2000/C2000G Stand-by: 30,5 dB (A) Copia: bianco e nero: 57,1 dB (A) / a colori: 57,9 dB (A) • IM C2500/C2500G Stand-by: 30,5 dB (A) Copia: bianco e nero: 57,4 dB (A) / a colori: 58,1 dB (A) • IM C3000/C3000G Stand-by: 31,4 dB (A) Copia: bianco e nero: 58,4 dB (A) / a colori: 58,6 dB (A) • IM C3500/C3500G Stand-by: 31,4 dB (A) Copia: bianco e nero: 58,7 dB (A) / a colori: 59,9 dB (A) • IM C4500/C4500G Stand-by: 31,4 dB (A) Copia: bianco e nero: 60,8 dB (A) / a colori: 61,5 dB (A) • IM C6000/C6000G Stand-by: 31,4 dB (A) Copia: bianco e nero: 62,9 dB (A) / a colori: 64,0 dB (A)

Voce	Specifiche
<p>Emissione di rumore (livello di potenza del suono: sistema completo)</p> <p> Regione B (principalmente Nord America)</p>	<ul style="list-style-type: none"> • IM C2000/C2000G Stand-by: 31,3 dB (A) Copia: 65,2 dB (A) • IM C2500/C2500G Stand-by: 31,3 dB (A) Copia: 66,1 dB (A) • IM C3000/C3000G Stand-by: 33,6 dB (A) Copia: 67,1 dB (A) • IM C3500/C3500G Stand-by: 33,6 dB (A) Copia: 67,6 dB (A) • IM C4500/C4500G Stand-by: 33,7 dB (A) Copia: 69,1 dB (A) • IM C6000/C6000G Stand-by: 33,7 dB (A) Copia: 70,4 dB (A)

Voce	Specifiche
Emissione di rumore (livello di pressione sonora: solo unità principale)  Regione B (principalmente Nord America)	<ul style="list-style-type: none"> • IM C2000/C2000G Stand-by: 20,4 dB (A) Copia: bianco e nero: 43,4 dB (A) / a colori: 44,1 dB (A) • IM C2500/C2500G Stand-by: 20,4 dB (A) Copia: bianco e nero: 44,2 dB (A) / a colori: 44,7 dB (A) • IM C3000/C3000G Stand-by: 20,3 dB (A) Copia: bianco e nero: 45,4 dB (A) / a colori: 45,7 dB (A) • IM C3500/C3500G Stand-by: 20,3 dB (A) Copia: bianco e nero: 45,8 dB (A) / a colori: 46,4 dB (A) • IM C4500/C4500G Stand-by: 20,1 dB (A) Copia: bianco e nero: 47,2 dB (A) / a colori: 47,9 dB (A) • IM C6000/C6000G Stand-by: 20,1 dB (A) Copia: bianco e nero: 50,0 dB (A) / a colori: 50,8 dB (A)

Voce	Specifiche
Emissione di rumore (livello di pressione sonora: sistema completo)  Regione B (principalmente Nord America)	<ul style="list-style-type: none"> • IM C2000/C2000G Stand-by: 20,8 dB (A) Copia: 53,1 dB (A) • IM C2500/C2500G Stand-by: 20,8 dB (A) Copia: 53,9 dB (A) • IM C3000/C3000G Stand-by: 20,1 dB (A) Copia: 52,7 dB (A) • IM C3500/C3500G Stand-by: 20,1 dB (A) Copia: 53,2 dB (A) • IM C4500/C4500G Stand-by: 19,5 dB (A) Copia: 55,0 dB (A) • IM C6000/C6000G Stand-by: 19,5 dB (A) Copia: 56,3 dB (A)

Voce	Specifiche
Emissione di rumore (livello di pressione sonora)  Regione B (principalmente Nord America)	<div data-bbox="454 309 628 344" style="border: 1px solid black; border-radius: 10px; padding: 2px; display: inline-block;">  Nota </div> <ul style="list-style-type: none"> • I livelli di potenza sonora e i livelli di pressione acustica sono valori reali misurati in conformità alla norma ISO 7779. • I livelli di pressione acustica sono misurati dalla posizione di un operatore accanto alla macchina. • Il sistema completo della serie IM C3000/C3500 comprende l'unità principale, l'ADF per scansione fronte-retro a passata singola, i vassoi carta inferiori, il vassoio interno 2, il vassoio a grande capacità (LCT), l'unità di collegamento e il Booklet Finisher SR3270. • Il sistema completo della serie IM C4500/C6000 comprende unità principale, ADF con scansione fronte-retro a passata singola, vassoi carta inferiori, vassoio interno 2, vassoio a grande capacità (LCT), unità di collegamento e Booklet Finisher SR3290. • Il sistema completo della serie IM C2000/C2500 è composto da unità principale, ARDF, vassoi carta inferiori, vassoio interno 2 e finisher interno SR3250.

Voce	Specifiche
Peso	<p> Regione A (principalmente Europa)</p> <ul style="list-style-type: none"> • Serie IM C2000/C2500 circa 83 kg (183,0 lb.) • Serie IM C3000/C3500 Circa 86 kg (189,6 lb.) • Serie IM C4500/C5500/C6000 Circa 88 kg (194,1 lb.) <p> Regione A (principalmente Asia):</p> <ul style="list-style-type: none"> • IM C2000/C2500 circa 83 kg (183,0 lb.) • IM C3000/C3500 Circa 86 kg (189,6 lb.) • IM C4500/C6000 Circa 88 kg (194,1 lb.) <p> Regione B (principalmente Nord America)</p> <ul style="list-style-type: none"> • Serie IM C2000/C2500 circa 83 kg (183,0 lb.) • Serie IM C3000/C3500 Circa 86 kg (189,6 lb.) • Serie IM C4500/C6000 Circa 88 kg (194,1 lb.)

*1 Tipo di carta usato per stampa fronte-retro/di libri: comune 1, comune 2, carta riciclata, carta speciale 1, carta speciale 2, carta speciale 3, spessore medio, carta spessa 1, carta spessa 2, carta spessa 3, carta sottile, carta colorata, carta intestata

*2 Tipo di carta usato per stampa fronte-retro/di libri: comune 1, comune 2, carta riciclata, carta speciale 1, carta speciale 2, spessore medio, carta spessa 1, carta sottile, carta colorata, carta intestata

Specifiche del Document Server

Voce	Specifiche
Disco rigido (Document Server)	<p>Circa 73 GB</p> <p>Massimo: 9.000 pagine (il numero totale di pagine che è possibile memorizzare combinando tutte le funzioni).</p> <p>Copia/bianco e nero/originale A4: circa 9.000 pagine</p> <p>Copia/a colori/originale A4: circa 2.000 pagine</p> <p>Stampante/Colori/A4/600 dpi, 2 bit: circa 9.000 pagine</p> <p>Scanner/Colori/A4/200 dpi, 8 bit/JPEG: circa 9.000 pagine</p> <p>(Per le funzioni stampante e scanner, il numero delle pagine che è possibile memorizzare dipende dall'originale e dall'immagine di stampa).</p>
Numero massimo di documenti salvati	3.000 documenti
Numero di pagine supportate con la fascicolazione in memoria	<p>Massimo: 2.000 pagine</p> <p>Copia/bianco e nero/originale A4: circa 2.000 pagine</p> <p>Stampante/B-N/A4/600 dpi, 4 bit: circa 2000 pagine</p> <p>(Nella funzione stampante, il numero di pagine che è possibile fascicolare dipende dall'immagine di stampa).</p>

Nota

- Una volta raggiunto il valore massimo di memorizzazione, non è possibile memorizzare altri documenti. Eliminare i documenti non necessari.

10

Specifiche del fax

Questa funzione può non essere utilizzata a seconda della linea telefonica o dello stato dell'area.

Nota

- Per collegare la macchina alla rete, utilizzare un cavo LAN compatibile con 100BASE-T, 100BASE-TX e 10BASE-T. La lunghezza massima dei cavi utilizzabili è 100 m.

Trasmissioni e ricezione fax

Voce	Specifiche
Standard	G3
Risoluzione	<ul style="list-style-type: none"> Standard: 8 × 3,85 linee/mm, 200 × 100 dpi (Carattere standard), 8 × 7,7 linee/mm, 200 × 200 dpi (Carattere dettagliato) Opzionale: 8 × 15,4 linee/mm, 16 × 15,4 linee/mm, 400 × 400 dpi (Carattere super fine)*¹
Tempo di trasmissione	3 secondi a 28.800 bps, risoluzione standard (trasmissione JBIG: 2 secondi)
Metodo di compressione dati	MH, MR, MMR, JBIG* ²
Formato massimo dell'originale	Standard: A3 orizzontale o 11 × 17 orizzontale Personalizzato (l × h): 297 × 1.200 mm (11,7 × 47,3 pollici)
Formato massimo per la scansione	297 × 1.200 mm (11,7 × 47,3 pollici)
Processo di stampa	Scansione a raggio laser e stampa elettrofotografica
Velocità di trasmissione	33.600/31.200/28.800/26.400/24.000/21.600/19.200/16.800/14.400/12.000/9.600/7.200/4.800/2.400 bps (selezione automatica velocità di trasmissione)

*1 Per trasmissione Super Fine, è necessaria una memoria di espansione (opzionale).

*2 Non è possibile eseguire trasmissioni JBIG se la ricezione JBIG e le funzioni ECM non sono disponibili nel fax di destinazione. La funzione EMC è valida per le comunicazioni sulla linea G3.

Trasmissione e ricezione Internet Fax

Voce	Specifiche
Rete	<ul style="list-style-type: none"> Di serie: Ethernet. (10BASE-T/100BASE-TX/1000BASE-T) Opzione: Interfaccia LAN wireless IEEE802.11a/b/g/n
Funzione di trasmissione	E-mail

Voce	Specifiche
Densità linee di scansione	<ul style="list-style-type: none"> Standard: 200 × 100 dpi (Carattere standard), 200 × 200 dpi (Carattere dettagliato) Opzionale: 200 × 400 dpi, 400 × 400 dpi (carattere Super Fine)^{*1*2}
Formato dell'originale: Larghezza di scansione	297 mm (A3 orizzontale) ^{*1} , 257 mm (B4 JIS orizzontale) ^{*1} , 210 mm (A4 orizzontale)
Protocolli di comunicazione	<ul style="list-style-type: none"> Trasmissione: SMTP, TCP/IP Ricezione: POP3, SMTP, IMAP4, TCP/IP
Formato e-mail	Single/Multi-part, Conversione MIME Formato file allegati: TIFF-F (compressione MH, MR ^{*1} , MMR ^{*1})
Comunicazione Internet	Invio e ricezione di posta elettronica con un PC dotato di indirizzo e-mail
Metodo di crittografia (per inoltro)	S/MIME
Funzioni di invio Internet Fax:	Conversione automatica dei documenti inviati in formato e-mail e trasmissione di posta elettronica. Solo con Trasmissione da memoria.
Funzioni di ricezione Internet Fax	Rilevamento e stampa automatica del testo ASCII e dei file TIFF-F (MH) allegati. Solo con Ricezione da memoria.

*1 Modalità completa

*2 Per trasmissione Super Fine, è necessaria una memoria di espansione (opzionale).

Trasmissione e ricezione IP-Fax

Voce	Specifiche
Rete	<ul style="list-style-type: none"> Di serie: Ethernet (10BASE-T/100BASE-TX/1000BASE-T) Opzione: Interfaccia LAN wireless IEEE802.11a/b/g/n

Voce	Specifiche
Densità linee di scansione	<ul style="list-style-type: none"> • Standard: 8 × 3,85 linee/mm, 200 × 100 dpi (Carattere standard), 8 × 7,7 linee/mm, 200 × 200 dpi (Carattere dettagliato) • Opzionale: 8 × 15,4 linee/mm, 16 × 15,4 linee/mm, 400 × 400 dpi (Carattere super fine)^{*1}
Formato massimo dell'originale	Standard: A3 orizzontale o 11 × 17 orizzontale Personalizzato (l × h): 297 × 1.200 mm (11,7 × 47,3 pollici)
Formato massimo per la scansione	297 × 1.200 mm (11,7 × 47,3 pollici)
Protocollo di trasmissione	Consigliato: T.38, TCP, UDP/IP, SIP (conforme a RFC 3261), H.323 v2
Dispositivi compatibili	Dispositivi compatibili con IP-Fax
Funzione di trasmissione IP-Fax	<p>Consente di specificare un indirizzo IP e di inviare fax ad un apparecchio fax compatibile con la funzione IP-Fax attraverso una rete.</p> <p>Consente inoltre di inviare fax ad un fax G3 collegato ad una linea telefonica tramite un gateway VoIP.</p>
Funzione di ricezione IP-Fax	<p>Consente di ricevere un fax inviato da un dispositivo compatibile con la funzione IP-Fax attraverso una rete.</p> <p>Inoltre, consente di ricevere fax da un fax G3 collegato a una linea telefonica tramite un gateway VoIP.</p>

*1 Per trasmissione con caratteri dettagliati e super fini, è necessaria una memoria di espansione (opzionale).

Periferiche convalidate

Voce	Specifiche
Gateway (conformità T.38)	<ul style="list-style-type: none"> • InnovaPhone VoIP-Gateway IP305 Versione software: v7 hotfix (09-70300.17) • Cisco VoIP-Gateway (funzionamento confermato con H.323) Versione software: IOS12.3 (5) Piattaforma: Cisco2600XM, 3725, 847-4V, 26xx, 36xx, 37xx, 7200, AS5300, ICS 7750 • Siemens VoIP-Gateway RG8300 (funzionamento confermato con SIP) Versione software: Versione 5
Gatekeeper	<ul style="list-style-type: none"> • InnovaPhone VoIP-Gateway IP305 Versione software: v7 hotfix (09-70300.17) • Cisco Gatekeeper Versione software: IOS12.1 (2) T Piattaforma: Cisco2600XM, 3620, 3640, 3660, 3725, 3745, 7200, 7400
Server SIP	<ul style="list-style-type: none"> • Server proxy Cisco SIP Versione software: Versione 2.0 • Cisco VoIP-Gateway Versione software: IOS12.3 (17) a Piattaforma: Cisco3725 (RAM da 256 Mbyte), Cisco2621XM (RAM da 128 Mbyte) • Cisco unified CallManager Versione software: Veró.2 • InnovaPhone VoIP-Gateway IP305 Versione software: v7 hotfix (09-70300.17) • Siemens HiPath8000 (funzionamento confermato con SIP) Versione software: Voice redundant v4

Nota

- È possibile assegnare più indirizzi della macchina nell'ambiente IPv6, ma solo un indirizzo può ricevere IP-fax.

- La connessione SIP viene specificata per connettersi a IPv4 o IPv6 in base all'ambiente della macchina. Per modificare l'impostazione, contattare il rivenditore locale.

Trasmissione e-mail e trasmissione cartella (solo fax (classico))

Voce	Specifiche
Rete	<ul style="list-style-type: none"> • Di serie: Ethernet (10BASE-T/100BASE-TX/1000BASE-T) • Opzione: Interfaccia LAN wireless IEEE802.11a/b/g/n
Densità linee di scansione	<ul style="list-style-type: none"> • Standard: 200 × 100 dpi (Carattere standard) *1, 200 × 200 dpi (Carattere dettagliato) • Opzionale: 200 × 400 dpi, 400 × 400 dpi (Carattere super fine) *2
Formato massimo dell'originale	Standard: A3 orizzontale o 11 × 17 orizzontale Personalizzato (l × h): 297 × 1.200 mm (11,7 × 47,3 pollici)
Dimensione di scansione massima (l × h)	297 × 1.200 mm (11,7 × 47,3 pollici)
Protocolli di trasmissione e-mail	SMTP, TCP/IP
Protocolli per l'invio di file a cartelle	SMB, FTP, TCP/IP
Formato e-mail	Single/Multi-part, Conversione MIME
Formati file	TIFF (compressione MH, MR, MMR), PDF, PDF/A Selezionando PDF o PDF/A per il formato file, è possibile inserire una firma digitale.
Metodi di autenticazione	SMTP-AUTH, POP before SMTP, A-POP
Metodo di crittografia	S/MIME
Funzioni di invio di posta elettronica	Converte automaticamente i documenti in formato e-mail e li invia come posta elettronica.
Funzioni di invio a cartella	Tramite rete, invia i file scansionati a cartelle condivise o a cartelle server FTP.

*1 Quando si trasmettono documenti in formato TIFF.

*2 Per la trasmissione di caratteri dettagliati e super fini, è necessaria una memoria di espansione (opzionale).



Ricezione e-mail

Voce	Specifiche
Rete	<ul style="list-style-type: none"> • Di serie: Ethernet (10BASE-T/100BASE-TX/1000BASE-T) • Opzione: Interfaccia LAN wireless IEEE802.11a/b/g/n
Protocolli di ricezione e-mail (Mail to Print)	POP3, SMTP, IMAP4, TCP/IP
Formato e-mail	Single/Multi-part, Conversione MIME
Formati file (Mail to Print)	JPEG (JFIF), PDF
Metodi di autenticazione	SMTP-AUTH, POP before SMTP, A-POP
Metodo di crittografia	S/MIME
Funzioni di ricezione di posta elettronica	Rileva e produce automaticamente documenti JPEG e PDF allegati alle e-mail ricevute.

Specifiche della stampante

Nota

- Per collegare la macchina alla rete, utilizzare un cavo LAN compatibile con 1000BASE-T, 100BASE-TX e 10BASE-T. La lunghezza massima dei cavi utilizzabili è 100 m.

Voce	Specifiche
Velocità di stampa	<p> Regione A (principalmente Europa)</p> <ul style="list-style-type: none"> • IM C2000/C2000A: 20 fogli/minuto • IM C2500/C2500A: 25 fogli/minuto • IM C3000/C3000A: 30 fogli/minuto • IM C3500/C3500A: 35 fogli/minuto • IM C4500/C4500A: 45 fogli/minuto • IM C5500/C5500A: 55 fogli/minuto • IM C6000: 60 fogli/minuto <p> Regione A (principalmente Asia):</p> <ul style="list-style-type: none"> • IM C2000: 20 fogli/minuto • IM C2500: 25 fogli/minuto • IM C3000: 30 fogli/minuto • IM C3500: 35 fogli/minuto • IM C4500: 45 fogli/minuto • IM C6000: 60 fogli/minuto <p> Regione B (principalmente Nord America)</p> <ul style="list-style-type: none"> • IM C2000/C2000G: 20 fogli/minuto • IM C2500/C2500G: 25 fogli/minuto • IM C3000/C3000G: 30 fogli/minuto • IM C3500/C3500G: 35 fogli/minuto • IM C4500/C4500G: 45 fogli/minuto • IM C6000/C6000G: 60 fogli/minuto <p>(A4 verticale, 8¹/₂ × 11 verticale, carta comune)</p>
Risoluzione	200 dpi, 300 dpi, 400 dpi, 600 dpi, 1.200 dpi
Linguaggio stampante	<ul style="list-style-type: none"> • Di serie: PCL 5c/6, emulazione PostScript 3, PDF, MediaPrint (JPEG, TIFF) • Opzione: Adobe PostScript 3 genuino, PictBridge, IPDS, XPS

Voce	Specifiche
Interfaccia	<ul style="list-style-type: none"> • Di serie: <ul style="list-style-type: none"> Ethernet. (10BASE-T/100BASE-TX/1000BASE-T) Porta USB2.0 (tipo B) Porta USB 2.0 (tipo A) (sul pannello di controllo) Slot schede SD (sul pannello di controllo) • Opzione: <ul style="list-style-type: none"> Interfaccia parallela IEEE 1284 Interfaccia IEEE 802.11a/b/g/n wireless LAN Convertitore di formato file esteso Opzione server dispositivo
Protocollo di rete	TCP/IP (IPv4, IPv6)
Interfaccia USB	<ul style="list-style-type: none"> • Caratteristiche di trasmissione: <ul style="list-style-type: none"> USB 2.0 standard • Dispositivi collegabili: <ul style="list-style-type: none"> Dispositivi conformi a USB 2.0 standard
Sistema operativo	<ul style="list-style-type: none"> • Windows 7/8.1/10 • Windows Server 2008/2008 R2/2012/2012 R2/2016 • OS X 10,10 o versioni successive
Font	<ul style="list-style-type: none"> • Emulazione PostScript 3, PCL 5c/6: 93 font • PDF: 136 font • Adobe PostScript 3 genuino: 136 font • IPDS: 108 font
Funzione di archiviazione	<p>Numero totale di documenti che è possibile memorizzare: fino a 100 documenti</p> <p>Numero di pagine per ciascun documento che è possibile memorizzare: fino a 2.000 pagine</p> <p>Numero totale di pagine di tutti i documenti che è possibile memorizzare: fino a 9.000 pagine</p>

Nota





- Quando la risoluzione è di 1200 dpi, la velocità di stampa potrebbe essere più lenta per IM C3500/C3000/C2500/C2000 series.

Specifiche dello scanner

Nota

- Per collegare la macchina alla rete, utilizzare un cavo LAN compatibile con 1000BASE-T, 100BASE-TX e 10BASE-T. La lunghezza massima dei cavi utilizzabili è 100 m.

Scansione

Voce	Specifiche
Tipo	Scanner in quadricromia
Metodo di scansione	Scansione flatbed
Tipo sensore immagine	Sensore immagine CCD
Tipo di scansione	Foglio, libro, oggetto tridimensionale
Formati di originali che possono essere scansionati	<ul style="list-style-type: none"> • Lunghezza: 10–297 mm (0,4–11") • Larghezza: 10–432 mm (0,4–17")
Formati di scansione rilevabili automaticamente dal vetro di esposizione	<p> Regione A (principalmente Europa e Asia)</p> <p>A3 orizzontale, A4, A5, B4 JIS orizzontale, B5 JIS</p> <p> Regione B (principalmente Nord America)</p> <p>11 × 17 orizzontale, 8¹/₂ × 14 orizzontale, 8¹/₂ × 13²/₅ orizzontale, 8¹/₂ × 11, 5¹/₂ × 8¹/₂</p>
Formati di scansione rilevabili automaticamente dall'ADF	<p> Regione A (principalmente Europa e Asia)</p> <p>A3 orizzontale, A4, A5, B4 JIS orizzontale, B5 JIS, B6 JIS, 11 × 17 orizzontale, 8¹/₂ × 11</p> <p> Regione B (principalmente Nord America)</p> <p>A3 orizzontale, A4, 11 × 17 orizzontale, 8¹/₂ × 14 orizzontale, 8¹/₂ × 13²/₅ orizzontale, 8¹/₂ × 11, 7¹/₄ × 10¹/₂ orizzontale, 5¹/₂ × 8¹/₂, 10 × 14 orizzontale</p>

Voce	Specifiche
Velocità di scansione (macchina dotata di ARDF)	<p>80 pagine/minuto (bianco e nero, quadricromia)</p> <p>Per l'utilizzo di E-mail, Scan to Folder, WSD (Push Type), o Scan to Removable device (formato originale: A4 verticale/8¹/₂ × 11, risoluzione: 200 dpi/300 dpi)</p> <ul style="list-style-type: none"> • Bianco e nero Tipo originale: B/N a due valori, compressione (MMR): compresso, grafico ITU-T No1 • Quadricromia Tipo originale: Testo/Foto, compressione (scala di grigi/quadricromia): predefinita, tabella originale <p>La velocità di scansione varia in base all'ambiente operativo della macchina e del computer, alle impostazioni di scansione e al contenuto degli originali.</p>
Velocità di scansione (macchina dotata di ADF con scansione fronte-retro a passata singola):	<ul style="list-style-type: none"> • Durante la scansione di originali a una facciata (bianco e nero, quadricromia) 110 pagine/minuto • Durante la scansione di originali fronte-retro (bianco e nero, quadricromia) 180 pagine/minuto <p>Per l'utilizzo di E-mail, Scan to Folder, WSD (Push Type), o Scan to Removable device (formato originale: A4 verticale/8¹/₂ × 11, risoluzione: 300 dpi)</p> <ul style="list-style-type: none"> • Bianco e nero Tipo originale: B/N a due valori, compressione (MMR): compresso, grafico ITU-T No1 • Quadricromia Tipo originale: Testo/Foto, compressione (scala di grigi/quadricromia): predefinito, tabella originale <p>La velocità di scansione varia in base all'ambiente operativo della macchina e del computer, alle impostazioni di scansione e al contenuto degli originali.</p>
Tono	<ul style="list-style-type: none"> • Bianco e nero: 2 toni • Quadricromia/Scala di grigi: 256 toni

Voce	Specifiche
Risoluzione di scansione di base:	200 dpi
Tipo di compressione per immagine in bianco e nero (a due valori)	TIFF (MH, MR, MMR, JBIG2)
Tipo di compressione per immagine in scala di grigi/quadricromia	JPEG
Interfaccia	<ul style="list-style-type: none"> • Di serie: Ethernet. (10BASE-T/100BASE-TX/1000BASE-T) Porta USB 2.0 (tipo A) (sul pannello di controllo) Slot schede SD (sul pannello di controllo) • Opzione: Interfaccia IEEE 802.11a/b/g/n wireless LAN
Protocollo di rete	TCP/IP
WSD	Supportato
DSM	Supportato *1

*1 La funzione può essere utilizzata solo in Scanner (classico).

Trasmissione e-mail

Voce	Specifiche
Risoluzione di scansione	100 dpi, 200 dpi, 300 dpi, 400 dpi, 600 dpi
Protocollo *1	POP, SMTP*2, IMAP4
Formato in uscita	TIFF, JPEG, PDF, PDF ad alta compressione, PDF/A, PDF ricercabile *3

*1 Supporto trasmissione Web mail

*2 Supporto SMTP over SSL

*3 Il numero di caratteri che è possibile scansire otticamente è di circa 40.000 caratteri per pagina.

Nota

- Selezionando [PDF], [PDF ad alta compressione] o [PDF/A] per il formato file, è possibile inserire una firma digitale. È anche possibile specificare le impostazioni di sicurezza per [PDF] o [PDF alta compress.].
- Vedere "Acquisizione di un originale in formato PDF con impostazioni di sicurezza specificate", Guida per l'utente (Versione completa).
- Per specificare PDF ad alta compressione per il tipo PDF, sono necessarie le seguenti impostazioni:
 - Selezionare scala di grigi o quadricromia per [Tipo originale] in [Impostazioni di invio]
 - Selezionare un'opzione di versa da [Riduz./Ingrand.] in [Impostazioni di invio]
 - Selezionare [200 dpi], [300 dpi], [400 dpi] o [600 dpi] per [Risoluzione] in [Impostazioni di invio]
 - Selezionare un'opzione diversa da [Anteprima]
 - Impostare [Tipo file PDF: PDF/A fisso] in [Impostazioni di Sistema] su [Disattivo]

Scan to Folder

Voce	Specifiche
Risoluzione di scansione	100 dpi, 200 dpi, 300 dpi, 400 dpi, 600 dpi
Protocollo	SMB, FTP <ul style="list-style-type: none"> • È possibile utilizzare il protocollo SMB (139/TCP, 137/UDP) o il protocollo CIFS (445/TCP) per l'invio di cartelle con SMB. • La funzione Scan to Folder con protocollo SMB (139/TCP, 137/UDP) viene attivata solo in ambiente NetBIOS su TCP/IP. • Non è possibile utilizzare la funzione Scan to Folder con SMB in NetBEUI.
Formato in uscita	TIFF, JPEG, PDF, PDF ad alta compressione, PDF/A, PDF ricercabile ^{*1}

*1 Il numero di caratteri che è possibile scansire otticamente è di circa 40.000 caratteri per pagina.

Nota

- Selezionando [PDF], [PDF ad alta compressione] o [PDF/A] per il formato file, è possibile inserire una firma digitale. È anche possibile specificare le impostazioni di sicurezza per [PDF] o [PDF alta compress.].
- Vedere "Acquisizione di un originale in formato PDF con impostazioni di sicurezza specificate", Guida per l'utente (Versione completa).
- Per specificare PDF ad alta compressione per il tipo PDF, sono necessarie le seguenti impostazioni:
 - Selezionare Scala di grigi o Quadricromia per [Tipo originale] in [Impostazioni di invio]

- Selezionare un'opzione diversa da [Riduzione/ Ingrandimento] in [Impostazioni di invio]
- Selezionare [200 dpi], [300 dpi], [400 dpi], o [600 dpi] per [Risoluzione] in [Impostazioni di invio]
- Selezionare un'opzione diversa da [Anteprima]
- Impostare [Tipo file PDF: PDF/A fisso] in [Impostazioni di Sistema] su [Disattivo]

Scanner TWAIN di rete

Voce	Specifiche
Risoluzione di scansione	100–1.200 dpi* ¹
Protocollo	TCP/IP
Sistema operativo	<ul style="list-style-type: none"> • Windows 7/8.1/10 • Windows Server 2008/2008 R2/2012/2012 R2/2016 (Lo scanner TWAIN funziona in modalità compatibile a 32 bit su sistema operativo a 64 bit, quindi non è compatibile con le applicazioni a 64-bit. Usare applicazioni a 32 bit. Il sistema di autenticazione scheda IC non è compatibile con il sistema operativo a 64 bit.)





*¹ La risoluzione massima dipende dalla dimensione della scansione.

Scanner WIA

Voce	Specifiche
Risoluzione di scansione (Scansione principale × Scansione secondaria)	100–1.200 dpi* ¹
Protocollo	TCP/IP
Sistema operativo	<ul style="list-style-type: none"> • Windows 7/8.1/10 • Windows Server 2008/2008 R2/2012/2012 R2/2016 (Lo scanner WIA può funzionare in sistemi operativi da 32 e 64 bit.)





*¹ La risoluzione massima dipende dalla dimensione della scansione.

Specifiche dell'ADF con scansione fronte-retro a singola passata

Voce	Specifiche
Modo	Modalità Batch, modalità SADF, modalità Formati misti, modalità originali Formato personalizzato, modalità Orientam. originale
Formato dell'originale	<p> Regione A (principalmente Europa e Asia)</p> <p>A3 orizzontale–A5, A6 ^{*1}, B4 JIS orizzontale–B6 JIS, 11 × 17 orizzontale–8¹/₂ × 11</p> <ul style="list-style-type: none"> • Non è possibile eseguire la scansione su due lati di originali B6 JIS. <p> Regione B (principalmente Nord America)</p> <p>11 × 17 orizzontale–5¹/₂ × 8¹/₂, A3 orizzontale–A4, A6 ^{*1}</p>
Grammatura dell'originale	<p>1 facciata: 40-128 g/m² (11-34 lb. Alta qualità)</p> <p>2 facciate: 52-128 g/m² (14-34 lb. Alta qualità)</p> <ul style="list-style-type: none"> • Unità carta di piccolo formato: 1 facciata/2 facciate: 64-128 g/m² (17-34 lb. Alta qualità)
Numero di originali da posizionare	<p>220 fogli (80 g/m², 20 lb. Alta qualità)</p> <ul style="list-style-type: none"> • Unità carta di piccolo formato: 44 fogli (81,4 g/m²)
Alimentazione	L'alimentazione è fornita dall'unità principale.
Potenza massima assorbita	60 W o inferiore
Dimensioni (L x P x A)  Regione A (principalmente Asia)	587 × 520 × 175 mm (23,2 × 20,5 × 6,9 pollici)
Peso  Regione A (principalmente Asia)	Circa 15 kg (33,1 lb.)

*1 Viene utilizzata un'unità carta di piccolo formato. Formato originale leggibile: verticale 76-105 mm (3-4,2 pollici), orizzontale: 148-218 mm (5,9-8,6 pollici).

Specifiche dell'alimentatore automatico di documenti fronte-retro (ARDF)

Voce	Specifiche
Modo	Modalità Batch, modalità SADF, modalità Formati misti, modalità originali Formato personalizzato, modalità Orientam. originale
Formato originale	<p> Regione A (principalmente Europa e Asia)</p> <p>A3 orizzontale–A5, B4 JIS orizzontale–B6 JIS, 11 × 17 orizzontale–8¹/₂ × 11</p> <ul style="list-style-type: none"> • Non è possibile eseguire la scansione su due lati di originali B6 JIS. <p> Regione B (principalmente Nord America)</p> <p>11 × 17 orizzontale–5¹/₂ × 8¹/₂, A3 orizzontale–B6 JIS</p> <ul style="list-style-type: none"> • Non è possibile eseguire la scansione su due lati di originali B6 JIS.
Grammatura dell'originale	1 facciata: 40-128 g/m ² (11-34 lb. Alta qualità) 2 facciate: 52-128 g/m ² (14-34 lb. Alta qualità)
Numero di originali da posizionare	100 fogli (80 g/m ² , 20 lb. Alta qualità)
Alimentazione	L'alimentazione è fornita dall'unità principale.
Potenza massima assorbita  Regione A (principalmente Asia)	42 W o inferiore
Dimensioni (L x P x A)  Regione A (principalmente Asia)	565 × 500 × 125 mm (22,3 × 19,7 × 5,0 pollici)
Peso  Regione A (principalmente Asia)	Circa 9 kg (19,9 lb.)

Specifiche Internal Finisher SR3250

Voce	Specifiche
Formato carta	A3 orizzontale, A4, A5, A6 orizzontale, B4 JIS orizzontale, B5 JIS, B6 JIS orizzontale, 11 × 17 orizzontale, 8 ¹ / ₂ × 14 orizzontale, 8 ¹ / ₂ × 13 orizzontale, 8 ¹ / ₂ × 11, 8 ¹ / ₄ × 14 orizzontale, 8 ¹ / ₄ × 13 orizzontale, 8 × 13 orizzontale, 8 × 10 orizzontale, 7 ¹ / ₄ × 10 ¹ / ₂ , 5 ¹ / ₂ × 8 ¹ / ₂ orizzontale, 4 ¹ / ₈ × 9 ¹ / ₂ , 3 ⁷ / ₈ × 7 ¹ / ₂ , Busta C5, Busta C6, Busta DL, 8K orizzontale, 16K, 12 × 18 orizzontale, 11 × 15 orizzontale, 10 × 14 orizzontale, SRA3 orizzontale, SRA4, 8 ¹ / ₂ × 13 ² / ₅ orizzontale, formato personalizzato
Grammatura	52–300 g/m ² (14 lb. Alta qualità - 110 lb. Copertina)
Formati carta che possono essere sfalsati	A3 orizzontale, A4, A5, B4 JIS orizzontale, B5 JIS, 11 × 17 orizzontale, 8 ¹ / ₂ × 14 orizzontale, 8 ¹ / ₂ × 13 orizzontale, 8 ¹ / ₂ × 11, 8 ¹ / ₄ × 14 orizzontale, 8 ¹ / ₄ × 13 Landscape, 8 × 13 orizzontale, 8 × 10 orizzontale, 7 ¹ / ₄ × 10 ¹ / ₂ , 8K orizzontale, 16K, 11 × 15 orizzontale, 10 × 14 orizzontale, SRA4 orizzontale, 8 ¹ / ₂ × 13 ² / ₅ orizzontale, formato personalizzato
Grammatura carta che può essere sfalsata	64-105 g/m ² (17-28 lb. Alta qualità)
Capacità impilamento (80 g/m ² , 20 lb. Alta qualità)	<ul style="list-style-type: none"> • 500 fogli: A4, 8¹/₂ × 11 o più piccolo • 250 fogli: B4 JIS, 8¹/₂ × 14 o più grande
Formato carta per la pinzatura	A3 orizzontale, A4, B4 JIS orizzontale, B5 JIS, 11 × 17 orizzontale, 8 ¹ / ₂ × 14 orizzontale, 8 ¹ / ₂ × 13 orizzontale, 8 ¹ / ₂ × 11, 8 ¹ / ₄ × 14 orizzontale, 8 ¹ / ₄ × 13 orizzontale, 7 ¹ / ₄ × 10 ¹ / ₂ , 8K orizzontale, 16K, 8 ¹ / ₂ × 13 ² / ₅ orizzontale
Grammatura carta per la pinzatura	64-105 g/m ² (16-28 lb. Alta qualità)

Voce	Specifiche
Capacità di pinzatura (80 g/m ² , 20 lb. Alta qualità)	<p>Senza Formati misti:</p> <ul style="list-style-type: none"> • 30 fogli: A3 orizzontale, B4 JIS orizzontale, 11 × 17 orizzontale, 8¹/₂ × 14 orizzontale, 8¹/₂ × 13 orizzontale, 8¹/₄ × 14 orizzontale, 8¹/₄ × 13 orizzontale, 8K orizzontale, 8¹/₂ × 13²/₅ orizzontale • 50 fogli: A4, B5 JIS, 8¹/₂ × 11, 7¹/₄ × 10¹/₂, 16K <p>Con Formati misti:</p> <ul style="list-style-type: none"> • 30 fogli: A3 orizzontale/A4 verticale, B4 JIS orizzontale/B5 verticale, 11 × 17 orizzontale/8¹/₂ × 11 verticale
Capacità di impilamento dopo la pinzatura (80 g/m ² , 20 lb. Alta qualità)	<ul style="list-style-type: none"> • A4 verticale, B5 JIS verticale, 8¹/₂ × 11 verticale <ul style="list-style-type: none"> • 2-9 fogli: 55-46 fascicoli • 10-50 fogli: 45-10 fascicoli • A4 orizzontale, B5 JIS orizzontale, 8¹/₂ × 11 orizzontale: <ul style="list-style-type: none"> • 2-9 fogli: 55-27 fascicoli • 10-50 fogli: 25-8 fascicoli • A3 orizzontale, B4 JIS orizzontale, 11 × 17 orizzontale, 8¹/₂ × 14 orizzontale: <ul style="list-style-type: none"> • 2-9 fogli: 55-27 fascicoli • 10-30 fogli: 25-8 fascicoli
Posizione di pinzatura	1 in alto, 1 in basso, 2 a sinistra, 2 in alto
Alimentazione	L'alimentazione è fornita dall'unità principale.
Consumo massimo corrente elettrica	<ul style="list-style-type: none"> • 47 W o inferiore (senza unità di perforazione) • 60 W o inferiore (con unità di perforazione)
Dimensioni (L x P x A)	546 × 523 × 170 mm (21,5 × 20,6 × 6,7 pollici)
Peso	<ul style="list-style-type: none"> • Circa 13 kg (28,7 lb.) (senza unità di perforazione) • Circa 18 kg (39,7 lb.) (con unità di perforazione)

Specifiche Finisher SR3260

Voce	Specifiche
Formato carta per il vassoio superiore del finisher	A3 orizzontale, B4 JIS orizzontale, A4, B5 JIS, A5, B6 JIS, orizzontale, A6 orizzontale, 12 × 18 orizzontale, 11 × 17 orizzontale, 11 × 15 orizzontale, 10 × 14 orizzontale, 8 ¹ / ₂ × 14 orizzontale, 8 ¹ / ₂ × 13 orizzontale, 8 ¹ / ₂ × 11, 8 ¹ / ₄ × 14 orizzontale, 8 ¹ / ₄ × 13 orizzontale, 8 × 13 orizzontale, 8 × 10 orizzontale, 7 ¹ / ₄ × 10 ¹ / ₂ , 5 ¹ / ₂ × 8 ¹ / ₂ orizzontale, 8K orizzontale, 16K, SRA3 orizzontale, SRA4, 8 ¹ / ₂ × 13 ² / ₅ orizzontale, formato personalizzato
Grammatura carta per il vassoio superiore del finisher	52-169 g/m ² (14 lb. Alta qualità -90 lb. Indice)
Capacità impilamento per vassoio superiore del finisher (80 g/m ² , 20 lb. Alta qualità)	<ul style="list-style-type: none"> • 250 fogli: A4, 8¹/₂ × 11 o più piccolo • 50 fogli: B4 JIS, 8¹/₂ × 14 o più grande
Formato carta per il vassoio basculante del finisher	A3 orizzontale, B4 JIS orizzontale, A4, B5 JIS, A5, B6 JIS, orizzontale, A6 orizzontale, 12 × 18 orizzontale, 11 × 17 orizzontale, 11 × 15 orizzontale, 10 × 14 orizzontale, 8 ¹ / ₂ × 14 Landscape, 8 ¹ / ₂ × 13 orizzontale, 8 ¹ / ₂ × 11, 8 ¹ / ₄ × 14 orizzontale, 8 ¹ / ₄ × 13 orizzontale, 8 × 13 orizzontale, 8 × 10 orizzontale, 7 ¹ / ₄ × 10 ¹ / ₂ , 5 ¹ / ₂ × 8 ¹ / ₂ orizzontale, 8K orizzontale, 16K, SRA3 orizzontale, SRA4, 8 ¹ / ₂ × 13 ² / ₅ orizzontale, formato personalizzato
Grammatura carta per il vassoio basculante del finisher (senza pinzatura)	52-300 g/m ² (14 lb. Alta qualità-110 lb. Copertina)
Formati carta che possono essere sfalsati durante la consegna al vassoio basculante del finisher	A3 orizzontale, B4 JIS orizzontale, A4, B5 JIS, A5, B6 JIS, orizzontale, 12 × 18 orizzontale, 11 × 17 orizzontale, 11 × 15 orizzontale, 10 × 14 orizzontale, 8 ¹ / ₂ × 14 orizzontale, 8 ¹ / ₂ × 13 orizzontale, 8 ¹ / ₂ × 11, 8 ¹ / ₄ × 14 orizzontale, 8 ¹ / ₄ × 13 orizzontale, 8 × 13 orizzontale, 8 × 10 orizzontale, 7 ¹ / ₄ × 10 ¹ / ₂ , 5 ¹ / ₂ × 8 ¹ / ₂ Landscape, 8K orizzontale, 16K, SRA3 orizzontale, SRA4, 8 ¹ / ₂ × 13 ² / ₅ orizzontale, formato personalizzato

Voce	Specifiche
Grammature carta che possono essere sfalsate durante la consegna al vassoio basculante del finisher	52-300 g/m ² (14 lb. Alta qualità-110 lb. Copertina)
Capacità impilamento per vassoio basculante del finisher (80 g/m ² , 20 lb. Alta qualità)	<ul style="list-style-type: none"> • 1.000 fogli: A4, 8¹/₂ × 11 o inferiore: • 500 fogli: B4 JIS, 8¹/₂ × 14 o superiore:
Formato carta per la pinzatura	A3 orizzontale, B4 JIS orizzontale, A4, B5 JIS, 12 × 18 orizzontale, 11 × 17 orizzontale, 11 × 15 orizzontale, 10 × 14 orizzontale, 8 ¹ / ₂ × 14 orizzontale, 8 ¹ / ₂ × 13 orizzontale, 8 ¹ / ₂ × 11, 8 ¹ / ₄ × 14 orizzontale, 8 ¹ / ₄ × 13 orizzontale, 8 × 13 orizzontale, 8 × 10 orizzontale, 7 ¹ / ₄ × 10 ¹ / ₂ , 8K orizzontale, 16K, 8 ¹ / ₂ × 13 ² / ₅ orizzontale, formato personalizzato
Grammatura carta per la pinzatura	<ul style="list-style-type: none"> • Pinzatura: 52-105 g/m² (14-28 lb. Alta qualità) • Pinzatura senza punti: 64-80 g/m² (17-20 lb. Alta qualità) <p>È possibile usare due fogli di carta con grammatura fino a 216 g/m² (80 lb. Copertina) per fascicolo come copertine.</p>
Capacità di pinzatura (80 g/m ² , 20 lb. Alta qualità)	<p>Senza Formati misti:</p> <ul style="list-style-type: none"> • 30 fogli: A3 orizzontale, B4 JIS orizzontale, 11 × 17 orizzontale, 8¹/₂ × 14 orizzontale, 8 × 13 orizzontale, 8¹/₂ × 13 orizzontale, 8¹/₄ × 14 orizzontale, 8¹/₄ × 13 orizzontale, 11 × 15 orizzontale, 10 × 14 orizzontale, 8K orizzontale, 12 × 18 orizzontale, 8¹/₂ × 13²/₅ orizzontale • 50 fogli: A4, B5 JIS, 8¹/₂ × 11, 8 × 10 orizzontale, 7¹/₄ × 10¹/₂, 16K <p>Con Formati misti:</p> <ul style="list-style-type: none"> • 22 fogli: A3 orizzontale/A4 verticale, B4 JIS orizzontale/B5 JIS verticale, 11 × 17 orizzontale/8¹/₂ × 11 verticale

Voce	Specifiche
Capacità di impilamento dopo la pinzatura (80 g/m ² , 20 lb. Alta qualità)	<p>Pinzatura:</p> <ul style="list-style-type: none"> • 2–9 fogli: 100 fascicoli (A4 verticale, B5 JIS verticale, 8¹/₂ × 11 verticale) • 10–50 fogli: 100–20 fascicoli (A4 verticale, B5 JIS verticale, 8¹/₂ × 11 verticale) • 10–50 fogli: 50–10 fascicoli (A4 orizzontale, B5 JIS orizzontale, 8¹/₂ × 11 orizzontale) • 2–9 fogli: 50 fascicoli (A3 orizzontale, A4 orizzontale, B4 JIS orizzontale, B5 JIS orizzontale, 11 × 17 orizzontale, 8¹/₂ × 14 orizzontale, 8¹/₂ × 11 orizzontale) • 10–30 fogli: 50–10 fascicoli (A3 orizzontale, B4 JIS orizzontale, 11 × 17 orizzontale, 8¹/₂ × 14 orizzontale) <p>Pinzatura senza punti:</p> <ul style="list-style-type: none"> • 2–5 fogli: 100 fascicoli (A4 verticale, B5 JIS verticale, 8¹/₂ × 11 verticale) • 2–5 fogli: 50 fascicoli (A3 orizzontale, A4 orizzontale, B4 JIS orizzontale, B5 JIS orizzontale, 11 × 17 orizzontale, 8¹/₂ × 14 orizzontale, 8¹/₂ × 11 orizzontale)
Posizione di pinzatura	3 posizioni (Alto, basso, 2 pinzature)
Alimentazione	L'alimentazione è fornita dall'unità principale.
Consumo massimo corrente elettrica	36 W o inferiore
Dimensioni (L x P x A)	<ul style="list-style-type: none"> • 575 × 665 × 960 mm (22,6 × 26,2 × 37,8 pollici) (vassoio piegato) • 658 × 665 × 960 mm (25,9 × 26,2 × 37,8 pollici) (vassoio esteso.) <p>(l'altezza per raggiungere il pannello superiore)</p>
Peso	Circa 34 kg (75,0 lb.)

Specifiche Booklet Finisher SR3270

Voce	Specifiche
Formato carta per il vassoio superiore del finisher	A3 orizzontale, B4 JIS orizzontale, A4, B5 JIS, A5, B6 JIS, orizzontale, A6 orizzontale, 12 × 18 orizzontale, 11 × 17 orizzontale, 11 × 15 orizzontale, 10 × 14 orizzontale, 8 ¹ / ₂ × 14 orizzontale, 8 ¹ / ₂ × 13 orizzontale, 8 ¹ / ₂ × 11, 8 ¹ / ₄ × 14 orizzontale, 8 ¹ / ₄ × 13 orizzontale, 8 × 13 orizzontale, 8 × 10 orizzontale, 7 ¹ / ₄ × 10 ¹ / ₂ , 5 ¹ / ₂ × 8 ¹ / ₂ orizzontale, 8K orizzontale, 16K, SRA3 orizzontale, SRA4, 8 ¹ / ₂ × 13 ² / ₅ orizzontale, formato personalizzato
Grammatura carta per il vassoio superiore del finisher	52-169 g/m ² (14 lb. Alta qualità -90 lb. Indice)
Capacità impilamento per vassoio superiore del finisher (80 g/m ² , 20 lb. Alta qualità)	<ul style="list-style-type: none"> • 250 fogli: A4, 8¹/₂ × 11 o più piccolo • 50 fogli: B4 JIS, 8¹/₂ × 14 o più grande
Formato carta per il vassoio basculante del finisher	A3 orizzontale, B4 JIS orizzontale, A4, B5 JIS, A5, B6 JIS, orizzontale, A6 orizzontale, 12 × 18 orizzontale, 11 × 17 orizzontale, 11 × 15 orizzontale, 10 × 14 orizzontale, 8 ¹ / ₂ × 14 Landscape, 8 ¹ / ₂ × 13 orizzontale, 8 ¹ / ₂ × 11, 8 ¹ / ₄ × 14 orizzontale, 8 ¹ / ₄ × 13 orizzontale, 8 × 13 orizzontale, 8 × 10 orizzontale, 7 ¹ / ₄ × 10 ¹ / ₂ , 5 ¹ / ₂ × 8 ¹ / ₂ orizzontale, 8K orizzontale, 16K, SRA3 orizzontale, SRA4, 8 ¹ / ₂ × 13 ² / ₅ orizzontale, formato personalizzato
Grammatura carta per il vassoio basculante del finisher	52-300 g/m ² (14 lb. Alta qualità-110 lb. Copertina)
Formati carta che possono essere sfalsati durante la consegna al vassoio basculante del finisher	A3 orizzontale, B4 JIS orizzontale, A4, B5 JIS, A5, B6 JIS, orizzontale, 12 × 18 orizzontale, 11 × 17 orizzontale, 11 × 15 orizzontale, 10 × 14 orizzontale, 8 ¹ / ₂ × 14 orizzontale, 8 ¹ / ₂ × 13 orizzontale, 8 ¹ / ₂ × 11, 8 ¹ / ₄ × 14 orizzontale, 8 ¹ / ₄ × 13 orizzontale, 8 × 13 orizzontale, 8 × 10 orizzontale, 7 ¹ / ₄ × 10 ¹ / ₂ , 5 ¹ / ₂ × 8 ¹ / ₂ Landscape, 8K orizzontale, 16K, SRA3 orizzontale, SRA4, 8 ¹ / ₂ × 13 ² / ₅ orizzontale, formato personalizzato

Voce	Specifiche
Grammature carta che possono essere sfalsate durante la consegna al vassoio basculante del finisher	52-300 g/m ² (14 lb. Alta qualità-110 lb. Copertina)
Capacità impilamento per vassoio basculante del finisher (80 g/m ² , 20 lb. Alta qualità)	<ul style="list-style-type: none"> • 1.000 fogli: A4, 8¹/₂ × 11 o inferiore: • 500 fogli: B4 JIS, 8¹/₂ × 14 o superiore:
Formato carta per la pinzatura	A3 orizzontale, B4 JIS orizzontale, A4, B5 JIS, 12 × 18 orizzontale, 11 × 17 orizzontale, 11 × 15 orizzontale, 10 × 14 orizzontale, 8 ¹ / ₂ × 14 orizzontale, 8 ¹ / ₂ × 13 orizzontale, 8 ¹ / ₂ × 11, 8 ¹ / ₄ × 14 orizzontale, 8 ¹ / ₄ × 13 orizzontale, 8 × 13 orizzontale, 8 × 10 orizzontale, 7 ¹ / ₄ × 10 ¹ / ₂ , 8K orizzontale, 16K, 8 ¹ / ₂ × 13 ² / ₅ orizzontale, formato personalizzato
Grammatura carta per la pinzatura	52-105 g/m ² (14-28 lb. Bond) È possibile usare due fogli di carta con grammatura fino a 216 g/m ² (80 lb. Copertina) per fascicolo come copertine.
Capacità di pinzatura (80 g/m ² , 20 lb. Alta qualità)	<p>Senza Formati misti:</p> <ul style="list-style-type: none"> • 30 fogli: A3 orizzontale, B4 JIS orizzontale, 11 × 17 orizzontale, 8¹/₂ × 14 orizzontale, 8 × 13 orizzontale, 8¹/₂ × 13 orizzontale, 8¹/₄ × 14 orizzontale, 8¹/₄ × 13 orizzontale, 11 × 15 orizzontale, 10 × 14 orizzontale, 8K orizzontale, 12 × 18 orizzontale, 8¹/₂ × 13²/₅ orizzontale • 50 fogli: A4, B5 JIS, 8¹/₂ × 11, 8 × 10 orizzontale, 7¹/₄ × 10¹/₂, 16K <p>Con Formati misti:</p> <ul style="list-style-type: none"> • 22 fogli: A3 orizzontale/A4 verticale, B4 JIS orizzontale/B5 JIS verticale, 11 × 17 orizzontale/8¹/₂ × 11 verticale

Voce	Specifiche
Capacità di impilamento dopo la pinzatura (80 g/m ² , 20 lb. Alta qualità)	<p>Senza Formati misti:</p> <ul style="list-style-type: none"> • 2-9 fogli: 100 fascicoli (A4 verticale, B5 JIS verticale, 8¹/₂ × 11 verticale) • 10-50 fogli: 100-20 fascicoli (A4 verticale, B5 JIS verticale, 8¹/₂ × 11 verticale) • 10-50 fogli: 50-10 fascicoli (A4 orizzontale, B5 JIS orizzontale, 8¹/₂ × 11 orizzontale) • 2-9 fogli: 50 fascicoli (A3 orizzontale, A4 orizzontale, B4 JIS orizzontale, B5 JIS orizzontale, 11 × 17 orizzontale, 8¹/₂ × 14 orizzontale, 8¹/₂ × 11 orizzontale) • 10-30 fogli: 50-10 fascicoli (A3 orizzontale, B4 JIS orizzontale, 11 × 17 orizzontale, 8¹/₂ × 14 orizzontale) <p>Con Formati misti:</p> <ul style="list-style-type: none"> • 2-22 fogli: 22 fascicoli (A3 orizzontale/A4 verticale, B4 JIS orizzontale/B5 JIS verticale, 11 × 17 orizzontale/8¹/₂ × 11 verticale)
Posizione di pinzatura	3 posizioni (Alto, basso, 2 pinzature)
Formato carta pinzatura a sella	A3 orizzontale, A4 orizzontale, B4 JIS orizzontale, B5 JIS orizzontale, 11 × 17 orizzontale, 8 ¹ / ₂ × 14 orizzontale, 8 ¹ / ₂ × 11 orizzontale, 12 × 18 orizzontale
Grammatura carta per pinzatura a sella	52-105 g/m ² (14-28 lb.Bond)
Capacità pinzatura a sella (80 g/m ² , 20 lb. Alta qualità)	1 fascicolo (15 fogli)
Capacità impilamento dopo pinzatura a sella (80 g/m ² , 20 lb. Alta qualità)	<ul style="list-style-type: none"> • 2-5 fogli: circa 20 fascicoli • 6-10 fogli: circa 10 fascicoli • 11-15 fogli: circa 7 fascicoli <p>(La capacità di impilamento dipende dal tipo di carta e dalle condizioni d'uso).</p>
Posizione pinzatura a sella	2 al centro
Tipi di piegatura	Piegatura a metà

Voce	Specifiche
Formato carta piegatura a metà	A3 orizzontale, A4 orizzontale, B4 JIS orizzontale, B5 JIS orizzontale, 11 × 17 orizzontale, 8 ¹ / ₂ × 14 orizzontale, 8 ¹ / ₂ × 11 orizzontale, 12 × 18 orizzontale, 8 ¹ / ₂ × 13 ² / ₅ orizzontale
Grammatura carta piegatura a metà	52-105 g/m ² (14-28 lb.Bond)
Tipo di carta piegatura a metà	Comune 1, Comune 2, Carta riciclata, Spessore medio, Carta sottile, Carta colorata
Alimentazione	L'alimentazione è fornita dall'unità principale.
Consumo massimo corrente elettrica	36 W o inferiore
Dimensioni (L x P x A)	<ul style="list-style-type: none"> • 575 × 620 × 960 mm (22,6 × 24,5 × 37,8 pollici) (vassoio piegato) • 658 × 620 × 960 mm (25,9 × 24,5 × 37,8 pollici) (vassoio esteso) (l'altezza per raggiungere il pannello superiore)
Peso	Circa 44 kg (97,1 lb.)

Nota

- La funzione di piegatura a metà può piegare un foglio per volta.

Specifiche Finisher SR3280

Voce	Specifiche
Formato carta per il vassoio superiore del finisher	A3 orizzontale, B4 JIS orizzontale, A4, B5 JIS, A5, B6 JIS, orizzontale, A6 orizzontale, 12 × 18 orizzontale, 11 × 17 orizzontale, 11 × 15 orizzontale, 10 × 14 orizzontale, 8 ¹ / ₂ × 14 orizzontale, 8 ¹ / ₂ × 13 orizzontale, 8 ¹ / ₂ × 11, 8 ¹ / ₄ × 14 orizzontale, 8 ¹ / ₄ × 13 orizzontale, 8 × 13 orizzontale, 8 × 10 orizzontale, 7 ¹ / ₄ × 10 ¹ / ₂ , 5 ¹ / ₂ × 8 ¹ / ₂ orizzontale, 8K orizzontale, 16K, SRA3 orizzontale, SRA4, 8 ¹ / ₂ × 13 ² / ₅ orizzontale, formato personalizzato

Voce	Specifiche
Grammatura carta per il vassoio superiore del finisher	52-220 g/m ² (14 lb. Alta qualità-80 lb. Copertina)
Capacità impilamento per vassoio superiore del finisher (80 g/m ² , 20 lb. Alta qualità)	<ul style="list-style-type: none"> • 250 fogli: A4, 8¹/₂ × 11 o più piccolo • 50 fogli: B4 JIS, 8¹/₂ × 14 o più grande
Formato carta per il vassoio basculante del finisher:	A3 orizzontale, B4 JIS orizzontale, A4, B5 JIS, A5, B6 JIS, orizzontale, A6 orizzontale, 12 × 18 orizzontale, 11 × 17 orizzontale, 11 × 15 orizzontale, 10 × 14 orizzontale, 8 ¹ / ₂ × 14 orizzontale, 8 ¹ / ₂ × 13 orizzontale, 8 ¹ / ₂ × 11, 8 ¹ / ₄ × 14 orizzontale, 8 ¹ / ₄ × 13 orizzontale, 8 × 13 orizzontale, 8 × 10 orizzontale, 7 ¹ / ₄ × 10 ¹ / ₂ , 5 ¹ / ₂ × 8 ¹ / ₂ orizzontale, 8K orizzontale, 16K, SRA3 orizzontale, SRA4, 8 ¹ / ₂ × 13 ² / ₅ orizzontale, formato personalizzato
Grammatura carta per il vassoio basculante del finisher (senza pinzatura)	52-300 g/m ² (14 lb. Alta qualità-110 lb. Copertina)
Capacità impilamento per vassoio basculante del finisher (80 g/m ² , 20 lb. Alta qualità)	<ul style="list-style-type: none"> • 3.000 fogli: A4 verticale, 8¹/₂ × 11 verticale • 1.500 fogli: A3 orizzontale, B4 JIS orizzontale, A4 orizzontale, B5 JIS, 12 × 18 orizzontale, 11 × 17 orizzontale, 8¹/₂ × 14 orizzontale, 8¹/₂ × 11 orizzontale, SRA3 orizzontale • 500 fogli: A5 orizzontale • 100 fogli: A5 orizzontale, A6 orizzontale, B6 JIS orizzontale, 5¹/₂ × 8¹/₂ orizzontale
Formato carta per la pinzatura	A3 orizzontale, B4 JIS orizzontale, A4, B5 JIS, 11 × 17 orizzontale, 11 × 15 orizzontale, 10 × 14 orizzontale, 8 ¹ / ₂ × 14 orizzontale, 8 ¹ / ₂ × 13 orizzontale, 8 ¹ / ₂ × 11, 8 ¹ / ₄ × 14 orizzontale, 8 ¹ / ₄ × 13 orizzontale, 8 × 13 orizzontale, 8 × 10 orizzontale, 7 ¹ / ₄ × 10 ¹ / ₂ , 8K orizzontale, 16K, 8 ¹ / ₂ × 13 ² / ₅ orizzontale, formato personalizzato
Grammatura carta per la pinzatura	52-105 g/m ² (14-28 lb. Bond) È possibile usare due fogli di carta con grammatura fino a 256 g/m ² (80 lb. Copertina) per fascicolo come copertine.

Voce	Specifiche
Capacità di pinzatura (80 g/m ² , 20 lb. Alta qualità)	<p>Senza Formati misti:</p> <ul style="list-style-type: none"> • 50 fogli: A3 orizzontale, B4 JIS orizzontale, A4, B5 JIS, 11 × 17 orizzontale, 11 × 15 orizzontale, 10 × 14 orizzontale, 8¹/₂ × 14 orizzontale, 8¹/₂ × 13 orizzontale, 8¹/₂ × 11, 8¹/₄ × 14 orizzontale, 8¹/₄ × 13 orizzontale, 8 × 13 orizzontale, 8 × 10 orizzontale, 7¹/₄ × 10¹/₂, 8K orizzontale, 16K, 8¹/₂ × 13²/₅ orizzontale <p>Con Formati misti:</p> <ul style="list-style-type: none"> • 50 fogli: A3 orizzontale/A4 verticale, B4 JIS orizzontale/B5 JIS verticale, 11 × 17 orizzontale/8¹/₂ × 11 verticale
Capacità di impilamento dopo la pinzatura (80 g/m ² , 20 lb. Alta qualità)	<p>Senza Formati misti:</p> <ul style="list-style-type: none"> • 2–19 fogli: 150 fascicoli (A4 verticale, 8¹/₂ × 11 verticale) • 20–50 fogli: 150–46 fascicoli (A4 verticale, 8¹/₂ × 11 verticale) • 2–14 fogli: 100 fascicoli (A4 orizzontale, B5 JIS, 8¹/₂ × 11 orizzontale) • 15–50 fogli: 100–23 fascicoli (A4 orizzontale, B5 JIS, 8¹/₂ × 11 orizzontale) • 2–14 fogli: 100 fascicoli (carta di altro formato) • 15–50 fogli: 100–23 fascicoli (carta di altro formato) <p>Con Formati misti:</p> <ul style="list-style-type: none"> • 2–50 fogli: 23 fascicoli (A3 orizzontale/A4 verticale, B4 JIS orizzontale/B5 JIS verticale, 11 × 17 orizzontale/8¹/₂ × 11 verticale)
Posizione di pinzatura	4 posizioni (Alto, Alto obliquo, Basso, 2 punti pinzatrice)
Alimentazione	L'alimentazione è fornita dall'unità principale.
Consumo massimo corrente elettrica	64 W o inferiore
Dimensioni (L x P x A)	<ul style="list-style-type: none"> • 657 × 613 × 960 mm (25,9 × 24,2 × 37,8 pollici) (vassoio piegato.) • 757 × 613 × 960 mm (29,9 × 24,2 × 37,8 pollici) (vassoio esteso.) <p>(l'altezza per raggiungere il pannello superiore)</p>

Voce	Specifiche
Peso	<ul style="list-style-type: none"> • Circa 36 kg (79,4 lb.) (senza unità di perforazione) • Circa 39 kg (86,0 lb.) (con unità di perforazione)

Specifiche Booklet Finisher SR3290

Voce	Specifiche
Formato carta per il vassoio superiore del finisher	A3 orizzontale, B4 JIS orizzontale, A4, B5 JIS, A5, B6 JIS, orizzontale, A6 orizzontale, 12 × 18 orizzontale, 11 × 17 orizzontale, 11 × 15 orizzontale, 10 × 14 orizzontale, 8 ¹ / ₂ × 14 orizzontale, 8 ¹ / ₂ × 13 orizzontale, 8 ¹ / ₂ × 11, 8 ¹ / ₄ × 14 orizzontale, 8 ¹ / ₄ × 13 orizzontale, 8 × 13 orizzontale, 8 × 10 orizzontale, 7 ¹ / ₄ × 10 ¹ / ₂ , 5 ¹ / ₂ × 8 ¹ / ₂ orizzontale, 8K orizzontale, 16K, SRA3 orizzontale, SRA4, 8 ¹ / ₂ × 13 ² / ₅ orizzontale, formato personalizzato
Grammatura carta per il vassoio superiore del finisher	52-220 g/m ² (14 lb. Alta qualità-80 lb. Copertina)
Capacità impilamento per vassoio superiore del finisher (80 g/m ² , 20 lb. Alta qualità)	<ul style="list-style-type: none"> • 250 fogli: A4, 8¹/₂ × 11 o più piccolo • 50 fogli: B4 JIS, 8¹/₂ × 14 o più grande
Formato carta per il vassoio basculante del finisher	A3 orizzontale, B4 JIS orizzontale, A4, B5 JIS, A5, B6 JIS, orizzontale, A6 orizzontale, 12 × 18 orizzontale, 11 × 17 orizzontale, 11 × 15 orizzontale, 10 × 14 orizzontale, 8 ¹ / ₂ × 14 Landscape, 8 ¹ / ₂ × 13 orizzontale, 8 ¹ / ₂ × 11, 8 ¹ / ₄ × 14 orizzontale, 8 ¹ / ₄ × 13 orizzontale, 8 × 13 orizzontale, 8 × 10 orizzontale, 7 ¹ / ₄ × 10 ¹ / ₂ , 5 ¹ / ₂ × 8 ¹ / ₂ orizzontale, 8K orizzontale, 16K, SRA3 orizzontale, SRA4, 8 ¹ / ₂ × 13 ² / ₅ orizzontale, formato personalizzato
Grammatura carta per il vassoio basculante del finisher	52-300 g/m ² (14 lb. Alta qualità-110 lb. Copertina)

Voce	Specifiche
Formati carta che possono essere sfalsati durante la consegna al vassoio basculante del finisher	A3 orizzontale, B4 JIS orizzontale, A4, B5 JIS, A5, B6 JIS, orizzontale, 12 × 18 orizzontale, 11 × 17 orizzontale, 11 × 15 orizzontale, 10 × 14 orizzontale, 8 ¹ / ₂ × 14 orizzontale, 8 ¹ / ₂ × 13 orizzontale, 8 ¹ / ₂ × 11, 8 ¹ / ₄ × 14 orizzontale, 8 ¹ / ₄ × 13 orizzontale, 8 × 13 orizzontale, 8 × 10 orizzontale, 7 ¹ / ₄ × 10 ¹ / ₂ , 5 ¹ / ₂ × 8 ¹ / ₂ Landscape, 8K orizzontale, 16K, SRA3 orizzontale, SRA4, 8 ¹ / ₂ × 13 ² / ₅ orizzontale, formato personalizzato
Grammature carta che possono essere sfalsate durante la consegna al vassoio basculante del finisher	52-300 g/m ² (14 lb. Alta qualità-110 lb. Copertina)
Capacità impilamento per vassoio basculante del finisher (80 g/m ² , 20 lb. Alta qualità)	<ul style="list-style-type: none"> • 2.000 fogli: A4 verticale, 8¹/₂ × 11 verticale • 1.000 fogli: A3 orizzontale, B4 JIS orizzontale, A4 orizzontale, B5 JIS, 12 × 18 orizzontale, 11 × 17 orizzontale, 8¹/₂ × 14 orizzontale, 8¹/₂ × 11 orizzontale, SRA3 orizzontale • 500 fogli: A5 orizzontale • 100 fogli: A5 orizzontale, A6 orizzontale, B6 JIS orizzontale, 5¹/₂ × 8¹/₂ orizzontale
Formato carta per la pinzatura	A3 orizzontale, B4 JIS orizzontale, A4, B5 JIS, 11 × 17 orizzontale, 11 × 15 orizzontale, 10 × 14 orizzontale, 8 ¹ / ₂ × 14 orizzontale, 8 ¹ / ₂ × 13 orizzontale, 8 ¹ / ₂ × 11, 8 ¹ / ₄ × 14 orizzontale, 8 ¹ / ₄ × 13 orizzontale, 8 × 13 orizzontale, 8 × 10 orizzontale, 7 ¹ / ₄ × 10 ¹ / ₂ , 8K orizzontale, 16K, 8 ¹ / ₂ × 13 ² / ₅ orizzontale, formato personalizzato
Grammatura carta per la pinzatura	52-105 g/m ² (14-28 lb. Bond) È possibile usare due fogli di carta con grammatura fino a 256 g/m ² (80 lb. Copertina) per fascicolo come copertine.

Voce	Specifiche
Capacità di pinzatura (80 g/m ² , 20 lb. Alta qualità)	<p>Senza Formati misti:</p> <ul style="list-style-type: none"> • 50 fogli: A3 orizzontale, B4 JIS orizzontale, A4, B5 JIS, 11 × 17 orizzontale, 11 × 15 orizzontale, 10 × 14 orizzontale, 8¹/₂ × 14 orizzontale, 8¹/₂ × 13 orizzontale, 8¹/₂ × 11, 8¹/₄ × 14 orizzontale, 8¹/₄ × 13 orizzontale, 8 × 13 orizzontale, 8 × 10 orizzontale, 7¹/₄ × 10¹/₂, 8K orizzontale, 16K, 8¹/₂ × 13²/₅ orizzontale <p>Con Formati misti:</p> <ul style="list-style-type: none"> • 50 fogli: A3 orizzontale/A4 verticale, B4 JIS orizzontale/B5 JIS verticale, 11 × 17 orizzontale/8¹/₂ × 11 verticale
Capacità di impilamento dopo la pinzatura (80 g/m ² , 20 lb. Alta qualità)	<p>Senza Formati misti:</p> <ul style="list-style-type: none"> • 2–12 fogli: 150 fascicoli (A4 verticale, 8¹/₂ × 11 verticale) • 13–50 fogli: 150–30 fascicoli (A4 verticale, 8¹/₂ × 11 verticale) • 2–9 fogli: 100 fascicoli (A4 orizzontale, B5 JIS, 8¹/₂ × 11 orizzontale) • 10–50 fogli: 100–15 fascicoli (A4 orizzontale, B5 JIS, 8¹/₂ × 11 orizzontale) • 2-9 fogli: 100 fascicoli (carta di altro formato) • 10-50 fogli: 100-23 fascicoli (carta di altro formato) <p>Con Formati misti:</p> <ul style="list-style-type: none"> • 2–50 fogli: 23 fascicoli (A3 orizzontale/A4 verticale, B4 JIS orizzontale/B5 JIS verticale, 11 × 17 orizzontale/8¹/₂ × 11 verticale)
Posizione di pinzatura	4 posizioni (Alto, Alto obliquo, Basso, 2 punti pinzatrice)
Formato carta pinzatura a sella	A3 orizzontale, A4 orizzontale, B4 JIS orizzontale, B5 JIS orizzontale, 11 × 17 orizzontale, 8 ¹ / ₂ × 14 orizzontale, 8 ¹ / ₂ × 13 orizzontale, 8 ¹ / ₂ × 11 orizzontale, 8 ¹ / ₄ × 14 orizzontale, 8 ¹ / ₄ × 13 orizzontale, 12 × 18 orizzontale, 11 × 15 orizzontale, 10 × 14 orizzontale, 8 ¹ / ₂ × 13 ² / ₅ orizzontale, formato personalizzato
Grammatura carta per pinzatura a sella	64-105 g/m ² (17-28 lb. Alta qualità) È possibile usare due fogli di carta con grammatura fino a 216 g/m ² (80 lb. Copertina) per fascicolo come copertine.

Voce	Specifiche
Capacità pinzatura a sella (80 g/m ² , 20 lb. Alta qualità)	1 fascicolo (20 fogli)
Capacità impilamento dopo pinzatura a sella (80 g/m ² , 20 lb. Alta qualità)	<ul style="list-style-type: none"> • 2-5 fogli: circa 30 fascicoli • 6-10 fogli: circa 15 fascicoli • 11-15 fogli: circa 10 fascicoli • 16-20 fogli: circa 5 fascicoli (La capacità di impilamento dipende dal tipo di carta e dalle condizioni d'uso).
Posizione pinzatura a sella	2 al centro
Tipi di piegatura	Piegatura a metà
Formato carta piegatura a metà	A3 orizzontale, A4 orizzontale, B4 JIS orizzontale, B5 JIS orizzontale, 11 × 17 orizzontale, 8 ¹ / ₂ × 14 orizzontale, 8 ¹ / ₂ × 11 orizzontale, 8 ¹ / ₄ × 14 orizzontale, 8 ¹ / ₄ × 13 orizzontale, 12 × 18 orizzontale, 11 × 15 orizzontale, 10 × 14 orizzontale, 8 ¹ / ₂ × 13 ² / ₅ orizzontale
Grammatura carta piegatura a metà:	<ul style="list-style-type: none"> • 1 foglio: 64-216 g/m² (17 lb. Alta qualità-80 lb. Copertina) • 2-5 fogli: 64-90 g/m² (17-24 lb. Alta qualità)
Tipo di carta piegatura a metà	Comune 1, Comune 2, Carta riciclata, Spessore medio, Carta spessa 1, Carta spessa 2, Carta colorata
Alimentazione	L'alimentazione è fornita dall'unità principale.
Consumo massimo corrente elettrica	64 W o inferiore
Dimensioni (L x P x A)	<ul style="list-style-type: none"> • 657 × 613 × 960 mm (25,9 × 24,2 × 37,8 pollici) (vassoio piegato.) • 757 × 613 × 960 mm (29,9 × 24,2 × 37,8 pollici) (vassoio esteso.) (l'altezza per raggiungere il pannello superiore)
Peso	<ul style="list-style-type: none"> • Circa 56 kg (123,5 lb.) (senza unità di perforazione) • Circa 59 kg (130,1 lb.) (con unità di perforazione)

 **Nota**

- La funzione di Piegatura fogli multipli può piegare un massimo di cinque fogli alla volta.

Specifiche Internal Finisher SR3300

Voce	Specifiche
Formato carta	A3 orizzontale, A4, B4 JIS orizzontale, B5 JIS, 11 × 17 orizzontale, 8 ¹ / ₂ × 14 orizzontale, 8 ¹ / ₂ × 13 orizzontale, 8 ¹ / ₂ × 11, 8 ¹ / ₄ × 14 orizzontale, 8 ¹ / ₄ × 13 orizzontale, 7 ¹ / ₄ × 10 ¹ / ₂ , 8K orizzontale, 16K, 8 ¹ / ₂ × 13 ² / ₅ orizzontale, formato personalizzato
Grammatura	52-300 g/m ² (14 lb. Alta qualità-110 lb. Copertina)
Formati carta che possono essere sfalsati	A3 orizzontale, A4, B4 JIS orizzontale, B5 JIS, 11 × 17 orizzontale, 8 ¹ / ₂ × 14 orizzontale, 8 ¹ / ₂ × 13 orizzontale, 8 ¹ / ₂ × 11, 8 ¹ / ₄ × 14 orizzontale, 8 ¹ / ₄ × 13 orizzontale, 7 ¹ / ₄ × 10 ¹ / ₂ , 8K orizzontale, 16K, 8 ¹ / ₂ × 13 ² / ₅ orizzontale, formato personalizzato
Grammatura carta che può essere sfalsata	64-80 g/m ² (17-20 lb. Alta qualità)
Capacità impilamento (80 g/m ² , 20 lb. Alta qualità)	<ul style="list-style-type: none"> • 250 fogli o più: A4 verticale, B5 JIS, 8¹/₂ × 11 • 125 fogli: A3 orizzontale-A4 orizzontale, B4 JIS orizzontale, 8¹/₂ × 14 orizzontale, 11 × 17 orizzontale
Formato carta per la pinzatura	A3 orizzontale, A4, B4 JIS orizzontale, B5 JIS, 11 × 17 orizzontale, 8 ¹ / ₂ × 14 orizzontale, 8 ¹ / ₂ × 13 orizzontale, 8 ¹ / ₂ × 11, 8 ¹ / ₄ × 14 orizzontale, 8 ¹ / ₄ × 13 orizzontale, 7 ¹ / ₄ × 10 ¹ / ₂ , 8K orizzontale, 16K, 8 ¹ / ₂ × 13 ² / ₅ orizzontale, formato personalizzato
Grammatura carta per la pinzatura	64-80 g/m ² (17-20 lb. Alta qualità)
Capacità di pinzatura (80 g/m ² , 20 lb. Alta qualità)	5 fogli
Capacità di impilatura dopo la pinzatura	<ul style="list-style-type: none"> • 30 fascicoli o più: A4 verticale, 8¹/₂ × 11 verticale • 20 fascicoli o più: B5 JIS • 15 fascicoli o più: A3 orizzontale-A4 orizzontale, B4 JIS orizzontale, 11 × 17 orizzontale, 8¹/₂ × 11 orizzontale
Posizione di pinzatura	Obliquo

Voce	Specifiche
Alimentazione	L'alimentazione è fornita dall'unità principale.
Consumo massimo corrente elettrica	30 W o inferiore
Dimensioni (L x P x A)	435 x 515 x 150 mm (17,2 x 20,3 x 6,0 pollici)
Peso	Circa 10 kg (22,1 lb.)

Specifiche dell'unità di piegatura multipla interna

Voce	Specifiche
Tipi di piegatura	Piegatura a metà, piegatura a lettera esterna, piegatura a lettera interna, piegatura a Z
Formato carta piegatura a metà	<ul style="list-style-type: none"> • Piegatura a Z A3 orizzontale, A4 orizzontale, B4 JIS orizzontale, 11 x 17 orizzontale, 8¹/₂ x 14 orizzontale, 8¹/₂ x 11 orizzontale, 8K orizzontale, 8¹/₂ x 13²/₅ orizzontale • Piegatura a metà A3 orizzontale, A4 orizzontale, B4 JIS orizzontale, 11 x 17 orizzontale, 8¹/₂ x 14 orizzontale, 8¹/₂ x 11 orizzontale, 8K orizzontale, 12 x 18 orizzontale, SRA3 orizzontale, 8¹/₂ x 13²/₅ orizzontale Se è installata solo l'unità di piegatura multipla interna, non è possibile utilizzare la carta di formato 12 x 18 orizzontale o SRA3 orizzontale. • Piegatura a lettera esterna, piegatura a lettera interna A3 orizzontale, A4 orizzontale, 11 x 17 orizzontale, 8¹/₂ x 14 orizzontale, 8¹/₂ x 11 orizzontale, 8¹/₂ x 13²/₅ orizzontale
Grammatura carta piegatura a metà:	64-105 g/m ² (17-28 lb. Alta qualità)

Voce	Specifiche
Grammatura carta che può essere stampata	<p>Quando è installata solo l'unità di piegatura multipla interna</p> <ul style="list-style-type: none"> • 52-220 g/m² (carta per stampanti e fotocopiatrici da 14 lb.-copertina da 80 lb.) <p>Quando è installato il finisher</p> <ul style="list-style-type: none"> • 52-300 g/m² (14 lb. Alta qualità-110 lb. Copertina)
Vassoio di uscita della carta piegata *1	<p>Finisher SR3280, finisher libretti SR3290</p> <ul style="list-style-type: none"> • Piegatura a Z, piegatura a metà: vassoio basculante finisher, vassoio superiore finisher, vassoio di piegatura • Piegatura a lettera esterna, piegatura a lettera interna: vassoio di piegatura <p>Finisher SR3260, finisher libretti SR3270</p> <ul style="list-style-type: none"> • Piegatura a Z, piegatura a metà: vassoio superiore finisher, vassoio di piegatura • Piegatura a lettera esterna, piegatura a lettera interna: vassoio di piegatura
Alimentazione	L'alimentazione è fornita dall'unità principale.
Consumo massimo corrente elettrica	40 W o inferiore
Dimensioni (L x P x A)	<ul style="list-style-type: none"> • 612 × 555 × 184 mm (24,1 × 21,9 × 7,3 pollici): con il vassoio estratto • 714 × 555 × 242 mm (28,2 × 21,9 × 9,6 pollici): con il vassoio piegato • 420 × 555 × 152 mm (16,6 × 21,9 × 6,0 pollici): con il finisher montato
Peso	Circa 15 kg (33,1 lb.) o inferiore

*1 Specificare il vassoio di uscita mediante le impostazioni delle funzioni della macchina.

Vedere "Caratteristiche generali (Impostazioni di sistema)", Guida per l'utente (Versione completa).

↓ Nota

- I fogli vengono inviati al vassoio di piegatura del finisher installato solo nei casi seguenti:
 - Quando si stampano contemporaneamente fogli con piegatura a Z (A3, 11×17) e fogli non piegati (A4 verticale, 81/2×11 verticale)

- Quando si stampano contemporaneamente fogli con piegatura a metà (A3, 11×17) e fogli non piegati (A4 verticale, 8 1/2×11 verticale)
- Quando si stampano buste
- In caso di stampa di carta banner
- Se è stata collegata solo l'unità di piegatura multipla interna, non è possibile utilizzare carta con larghezza superiore a 297 mm.
- In caso di invio di buste o carta banner al vassoio di piegatura con finisher SR3280 o finisher libretti SR3290 installati, occorre collegare un vassoio esclusivo.

Specifiche del vassoio esterno

Voce	Specifiche
Formato carta	A3 orizzontale, A4, A5, A6 orizzontale, B4 JIS orizzontale, B5 JIS, B6 JIS orizzontale, 11 × 17 orizzontale, 8 1/2 × 14 orizzontale, 8 1/2 × 13 orizzontale, 8 1/2 × 11, 8 1/4 × 14 orizzontale, 8 1/4 × 13 orizzontale, 8 × 13 orizzontale, 8 × 10 orizzontale, 7 1/4 × 10 1/2, 5 1/2 × 8 1/2 orizzontale, 4 1/8 × 9 1/2, 3 7/8 × 7 1/2, Busta C5, Busta C6, Busta DL, 8K orizzontale, 16K, 12 × 18 orizzontale, 11 × 15 orizzontale, 10 × 14 orizzontale, SRA3 orizzontale, SRA4, 8 1/2 × 13 2/5 orizzontale, formato personalizzato
Grammatura	52–300 g/m ² (14 lb. Alta qualità - 110 lb. Copertina)
Capacità carta (80 g/m ² , 20 lb. Alta qualità)	Vassoio interno 1: <ul style="list-style-type: none"> • 250 fogli: A4, 8 1/2 × 11 o più piccolo • 125 fogli: B4 JIS, 8 1/2 × 14 o più grande Vassoio esterno: 125 fogli
Alimentazione	L'alimentazione è fornita dall'unità principale.
Consumo massimo corrente elettrica	12 W o meno
Dimensioni (L x P x A)	800 × 549 × 156 mm (31,5 × 21,7 × 6,2 pollici)
Peso	Circa 4 kg (8,9 lb.)

Specifiche del vassoio basculante interno

Voce	Specifiche
Formato carta	A3 orizzontale, A4, A5, A6 orizzontale, B4 JIS orizzontale, B5 JIS, B6 JIS orizzontale, 11 × 17 orizzontale, 8 ¹ / ₂ × 14 orizzontale, 8 ¹ / ₂ × 13 orizzontale, 8 ¹ / ₂ × 11, 8 ¹ / ₄ × 14 orizzontale, 8 ¹ / ₄ × 13 orizzontale, 8 × 13 orizzontale, 8 × 10 orizzontale, 7 ¹ / ₄ × 10 ¹ / ₂ , 5 ¹ / ₂ × 8 ¹ / ₂ orizzontale, 4 ¹ / ₈ × 9 ¹ / ₂ , 3 ⁷ / ₈ × 7 ¹ / ₂ , Busta C5, Busta C6, Busta DL, 8K orizzontale, 16K, 12 × 18 orizzontale, 11 × 15 orizzontale, 10 × 14 orizzontale, SRA3 orizzontale, SRA4, 8 ¹ / ₂ × 13 ² / ₅ orizzontale, formato personalizzato
Grammatura	52-300 g/m ² (14 lb. Alta qualità-110 lb. Copertina)
Formati carta che possono essere sfalsati	A3 orizzontale, A4, A5, A6 orizzontale, B4 JIS orizzontale, B5 JIS, B6 JIS orizzontale, 11 × 17 orizzontale, 8 ¹ / ₂ × 14 orizzontale, 8 ¹ / ₂ × 13 orizzontale, 8 ¹ / ₂ × 11, 8 ¹ / ₄ × 14 orizzontale, 8 ¹ / ₄ × 13 orizzontale, 8 × 13 orizzontale, 8 × 10 orizzontale, 7 ¹ / ₄ × 10 ¹ / ₂ , 5 ¹ / ₂ × 8 ¹ / ₂ orizzontale, 4 ¹ / ₈ × 9 ¹ / ₂ , 3 ⁷ / ₈ × 7 ¹ / ₂ , Busta C5, Busta C6, Busta DL, 8K orizzontale, 16K, 12 × 18 orizzontale, 11 × 15 orizzontale, 10 × 14 orizzontale, SRA3 orizzontale, SRA4, 8 ¹ / ₂ × 13 ² / ₅ orizzontale, formato personalizzato
Grammatura carta che può essere sfalsata	60-300 g/m ² (16 lb. Alta qualità-110 lb. Copertina)
Capacità impilamento (80 g/m ² , 20 lb. Alta qualità)	<ul style="list-style-type: none"> • 250 fogli: A4, 8¹/₂ × 11 o più piccolo • 125 fogli: B4 JIS, 8¹/₂ × 14 o più grande
Alimentazione	L'alimentazione è fornita dall'unità principale.
Consumo massimo corrente elettrica	5 W o inferiore
Dimensioni (L x P x A)	420 × 489 × 107 mm (16,6 × 19,3 × 4,3 pollici)
Peso	Circa 2 kg (4,5 lb.)

Specifiche del vassoio interno 2

Voce	Specifiche
Numero di scomparti:	1
Formato carta	A3 orizzontale, A4, A5, A6 orizzontale, B4 JIS orizzontale, B5 JIS, B6 JIS orizzontale, 11 × 17 orizzontale, 8 ¹ / ₂ × 14 orizzontale, 8 ¹ / ₂ × 13 orizzontale, 8 ¹ / ₂ × 11, 8 ¹ / ₄ × 14 orizzontale, 8 ¹ / ₄ × 13 orizzontale, 8 × 13 orizzontale, 8 × 10 orizzontale, 7 ¹ / ₄ × 10 ¹ / ₂ , 5 ¹ / ₂ × 8 ¹ / ₂ orizzontale, 8K orizzontale, 16K, 12 × 18 orizzontale, 11 × 15 orizzontale, 10 × 14 orizzontale, SRA3 orizzontale, SRA4, 8 ¹ / ₂ × 13 ² / ₅ orizzontale, formato personalizzato
Grammatura	52-300 g/m ² (14 lb. Alta qualità-110 lb. Copertina)
Capacità impilamento (80 g/m ² , 20 lb. Alta qualità)	125 fogli
Alimentazione	L'alimentazione è fornita dall'unità principale.
Consumo massimo corrente elettrica	1 W o inferiore
Dimensioni (L x P x A)	444 × 450 × 150 mm (17,5 × 17,8 × 6,0 pollici)
Peso	Circa 2 kg (4,5 lb.)

Specifiche dell'unità di collegamento

Voce	Specifiche
Capacità di impilamento	<ul style="list-style-type: none"> • 250 fogli: A4, 8¹/₂ × 11 o più piccolo • 125 fogli: B4 JIS, 8¹/₂ × 14 o più grande
Alimentazione	L'alimentazione è fornita dall'unità principale.
Consumo massimo corrente elettrica	1,2 W o inferiore

Voce	Specifiche
Dimensioni (L x P x A)	412 x 466 x 143 mm (16,3 x 18,4 x 5,7 pollici)
Peso	Circa 4 kg (8,9 lb.)

Specifiche per unità di perforazione (Finisher interno SR3250)

Tipo di unità di perforazione	Formato carta	Grammatura
Tipo a 2 e 4 fori: 2 fori	Orizzontale: A3, A4, B4 JIS, B5 JIS, 11 x 17, 8 ¹ / ₂ x 14, 8 ¹ / ₂ x 13, 8 ¹ / ₂ x 11, 7 ¹ / ₄ x 10 ¹ / ₂ , 8K, 16K, 8 ¹ / ₂ x 13 ² / ₅	60–163 g/m ² (16 lb. Alta qualità –90 lb. Indice)
Tipo a 2 e 4 fori: 2 fori	Verticale: A4, B5 JIS, 8 ¹ / ₂ x 11, 16K	
Tipo a 2 e 4 fori: 4 fori	Orizzontale: A3, 11 x 17	
Tipo a 2 e 4 fori: 4 fori	Verticale: A4, 8 ¹ / ₂ x 11	
Tipo a 4 fori: 4 fori	Orizzontale: A3, A4, B4 JIS, B5 JIS, 11 x 17, 8 ¹ / ₂ x 14, 8 ¹ / ₂ x 13, 8 ¹ / ₂ x 11, 7 ¹ / ₄ x 10 ¹ / ₂ , 8 ¹ / ₂ x 13 ² / ₅	
Tipo a 4 fori: 4 fori	Verticale: A4, B5 JIS, 8 ¹ / ₂ x 11	
Tipo a 2 e 3 fori: 2 fori	Orizzontale: A3, 11 x 17, 8 ¹ / ₂ x 14, 8 ¹ / ₂ x 13, 8 ¹ / ₂ x 11, 7 ¹ / ₄ x 10 ¹ / ₂ , 8 ¹ / ₂ x 13 ² / ₅	
Tipo a 2 e 3 fori: 2 fori	Verticale: A4, 8 ¹ / ₂ x 11	
Tipo a 2 e 3 fori: 3 fori	Orizzontale: A3, 11 x 17	
Tipo a 2 e 3 fori: 3 fori	Verticale: A4, 8 ¹ / ₂ x 11	

Specifiche per unità di perforazione (Finisher SR3260, Booklet Finisher SR3270)

Tipo di unità di perforazione	Formato carta	Grammatura
Tipo a 2 e 4 fori: 2 fori	Orizzontale: A3, B4 JIS, A4, B5 JIS, A5, 11 × 17, 8 ¹ / ₂ × 14, 8 ¹ / ₂ × 11, 5 ¹ / ₂ × 8 ¹ / ₂ , 7 ¹ / ₄ × 10 ¹ / ₂ , 8 × 13, 8 ¹ / ₂ × 13, 8 ¹ / ₄ × 13, 8K, 16K, 8 ¹ / ₄ × 14, 8 × 10, 11 × 15, 10 × 14, 8 ¹ / ₂ × 13 ² / ₅	52 - 256 g/m ² (14 lb. Alta qualità - 140 lb. Indice)
Tipo a 2 e 4 fori: 2 fori	Verticale: A4, B5 JIS, A5, 8 ¹ / ₂ × 11, 7 ¹ / ₄ × 10 ¹ / ₂ , 16K	
Tipo a 2 e 4 fori: 4 fori	Orizzontale: A3, B4 JIS, 11 × 17, 11 × 15, 8K	
Tipo a 2 e 4 fori: 4 fori	Verticale: A4, B5 JIS, 8 ¹ / ₂ × 11, 7 ¹ / ₄ × 10 ¹ / ₂ , 16K	
Tipo a 4 fori: 4 fori	Orizzontale: A3, B4 JIS, A4, B5 JIS, A5, 11 × 17, 8 ¹ / ₂ × 14, 8 ¹ / ₂ × 11, 5 ¹ / ₂ × 8 ¹ / ₂ , 7 ¹ / ₄ × 10 ¹ / ₂ , 8 × 13, 8 ¹ / ₂ × 13, 8 ¹ / ₄ × 13, 8K, 16K, 8 ¹ / ₄ × 14, 8 × 10, 11 × 15, 10 × 14, 8 ¹ / ₂ × 13 ² / ₅	
Tipo a 4 fori: 4 fori	Verticale: A4, B5 JIS, A5, 8 ¹ / ₂ × 11, 7 ¹ / ₄ × 10 ¹ / ₂ , 16K	
Tipo a 2 e 3 fori: 2 fori	Orizzontale: A3, B4 JIS, B5 JIS, A5, 11 × 17, 8 ¹ / ₂ × 14, 8 ¹ / ₂ × 11, 5 ¹ / ₂ × 8 ¹ / ₂ , 7 ¹ / ₄ × 10 ¹ / ₂ , 8 × 13, 8 ¹ / ₂ × 13, 8 ¹ / ₄ × 13, 8K, 16K, 8 ¹ / ₄ × 14, 8 × 10, 11 × 15, 10 × 14, 8 ¹ / ₂ × 13 ² / ₅	
Tipo a 2 e 3 fori: 2 fori	Verticale: A4, B5 JIS, 8 ¹ / ₂ × 11, 7 ¹ / ₄ × 10 ¹ / ₂ , 16K	
Tipo a 2 e 3 fori: 3 fori	Orizzontale: A3, B4 JIS, 11 × 17, 11 × 15, 10 × 14, 8K	
Tipo a 2 e 3 fori: 3 fori	Verticale: A4, B5 JIS, 8 ¹ / ₂ × 11, 7 ¹ / ₄ × 10 ¹ / ₂ , 16K	

Specifiche per unità di perforazione (Finisher SR3280, Booklet Finisher SR3290)

Tipo di unità di perforazione	Formato carta	Grammatura
Tipo a 2 e 4 fori: 2 fori	Orizzontale: A3, B4 JIS, A4, B5 JIS, A5, 11×17 , $8\frac{1}{2} \times 14$, $8\frac{1}{2} \times 11$, $5\frac{1}{2} \times 8\frac{1}{2}$, $7\frac{1}{4} \times 10\frac{1}{2}$, 8×13 , $8\frac{1}{2} \times 13$, $8\frac{1}{4} \times 13$, 8K, 16K, $8\frac{1}{4} \times 14$, 8×10 , 11×15 , 10×14 , $8\frac{1}{2} \times 13\frac{2}{5}$, formato personalizzato	52 - 256 g/m ² (14 lb. Alta qualità - 140 lb. Indice)
Tipo a 2 e 4 fori: 2 fori	Verticale: A4, B5 JIS, A5, $8\frac{1}{2} \times 11$, $7\frac{1}{4} \times 10\frac{1}{2}$, 16K, formato personalizzato	
Tipo a 2 e 4 fori: 4 fori	Orizzontale: A3, B4 JIS, 11×17 , 11×15 , 8K, formato personalizzato	
Tipo a 2 e 4 fori: 4 fori	Verticale: A4, B5 JIS, $8\frac{1}{2} \times 11$, $7\frac{1}{4} \times 10\frac{1}{2}$, 16K, formato personalizzato	
Tipo a 4 fori: 4 fori	Orizzontale: A3, B4 JIS, A4, B5 JIS, A5, 11×17 , $8\frac{1}{2} \times 14$, $8\frac{1}{2} \times 11$, $5\frac{1}{2} \times 8\frac{1}{2}$, $7\frac{1}{4} \times 10\frac{1}{2}$, 8×13 , $8\frac{1}{2} \times 13$, $8\frac{1}{4} \times 13$, 8K, 16K, $8\frac{1}{4} \times 14$, 8×10 , 11×15 , 10×14 , $8\frac{1}{2} \times 13\frac{2}{5}$, formato personalizzato	
Tipo a 4 fori: 4 fori	Verticale: A4, B5 JIS, A5, $8\frac{1}{2} \times 11$, $7\frac{1}{4} \times 10\frac{1}{2}$, 16K, formato personalizzato	
Tipo a 2 e 3 fori: 2 fori	Orizzontale: A3, B4 JIS, B5 JIS, A5, 11×17 , $8\frac{1}{2} \times 14$, $8\frac{1}{2} \times 11$, $5\frac{1}{2} \times 8\frac{1}{2}$, $7\frac{1}{4} \times 10\frac{1}{2}$, 8×13 , $8\frac{1}{2} \times 13$, $8\frac{1}{4} \times 13$, 8K, 16K, $8\frac{1}{4} \times 14$, 8×10 , 11×15 , 10×14 , $8\frac{1}{2} \times 13\frac{2}{5}$, formato personalizzato	
Tipo a 2 e 3 fori: 2 fori	Verticale: A4, B5 JIS, $8\frac{1}{2} \times 11$, $7\frac{1}{4} \times 10\frac{1}{2}$, 16K, formato personalizzato	
Tipo a 2 e 3 fori: 3 fori	Orizzontale: A3, B4 JIS, 11×17 , 11×15 , 10×14 , 8K, formato personalizzato	
Tipo a 2 e 3 fori: 3 fori	Verticale: A4, B5 JIS, $8\frac{1}{2} \times 11$, $7\frac{1}{4} \times 10\frac{1}{2}$, 16K, formato personalizzato	

Specifiche del vassoio carta inferiore

Voce	Specifiche
Formato pagina	p. 190 "Tipi e formati carta consigliati"
Capacità carta	p. 190 "Tipi e formati carta consigliati"
Grammatura	p. 190 "Tipi e formati carta consigliati"
Alimentazione	L'alimentazione è fornita dall'unità principale.
Consumo massimo corrente elettrica	19 W o inferiore
Dimensioni (L x P x A)	587 × 685 × 120 mm (23,2 × 27,0 × 4,8 pollici)
Peso	Circa 12 kg (26,5 lb.)

Specifiche dei vassoi carta inferiori

Voce	Specifiche
Formato pagina	p. 190 "Tipi e formati carta consigliati"
Capacità carta (80 g/m ² , 20 lb. Alta qualità)	p. 190 "Tipi e formati carta consigliati"
Grammatura	p. 190 "Tipi e formati carta consigliati"
Alimentazione	L'alimentazione è fornita dall'unità principale.
Consumo massimo corrente elettrica	21 W o inferiore
Dimensioni (L x P x A)	587 × 685 × 247 mm (23,2 × 27,0 × 9,8 pollici)
Peso	Circa 23 kg (50,8 lb.)

Specifiche del vassoio 3 (LCT)

Voce	Specifiche
Formato pagina	p. 190 "Tipi e formati carta consigliati"
Capacità carta (80 g/m ² , 20 lb. Alta qualità)	p. 190 "Tipi e formati carta consigliati"
Grammatura	p. 190 "Tipi e formati carta consigliati"
Alimentazione	L'alimentazione è fornita dall'unità principale.
Consumo massimo corrente elettrica	15 W o inferiore
Dimensioni (L x P x A)	<ul style="list-style-type: none"> • Senza stabilizzatori 587 × 685 × 247 mm (23,2 × 27,0 × 9,8 pollici) • Con stabilizzatori 670 × 755 × 247 mm (26,4 × 29,8 × 9,8 pollici)
Peso	Circa 22 kg (48,5 lb.)

Specifiche del vassoio a grande capacità (LCT)

Voce	Specifiche
Formato pagina	p. 190 "Tipi e formati carta consigliati"
Capacità carta (80 g/m ² , 20 lb. Alta qualità)	p. 190 "Tipi e formati carta consigliati"
Grammatura	p. 190 "Tipi e formati carta consigliati"
Alimentazione	L'alimentazione è fornita dall'unità principale.
Consumo massimo corrente elettrica	13 W o inferiore
Dimensioni (L x P x A)	340 × 544,5 × 290 mm (13,4 × 21,4 × 11,5 pollici)
Peso	Circa 11 kg (24,3 lb.)

Specifiche della scheda di interfaccia IEEE 1284

Voce	Specifiche
Specifiche di trasmissione	IEEE 1284
Cavo richiesto	Cavo standard Micro Centronics conforme a IEEE 1284 a 36 pin

Specifiche della scheda wireless LAN

★ Importante

- I canali disponibili (campi di frequenza) e le posizioni per l'utilizzo della wireless LAN sono soggetti alle leggi del paese o della regione dove è utilizzata la stampante. Accertarsi di usare la wireless LAN secondo le normative vigenti.

Voce	Specifiche
Specifiche di trasmissione	Basata su IEEE 802.11a/b/g/n (wireless LAN)
Protocollo	TCP/IP
Velocità di trasmissione	Banda di 2,4 GHz: 1-130 Mbps
Intervallo di frequenza (frequenza centrale)	2412-2472 MHz (canali 1-13)
Intervallo frequenza canale modo ad hoc (frequenza centrale)	2412-2462 MHz (canali 1-11)
Modalità di trasmissione	<ul style="list-style-type: none"> • Modo Ad-Hoc • Modo Infrastruttura • Modo conness.diretta • Conness.diretta: Modo propriet.gruppo

↓ Nota

- Web Image Monitor è supportato.
- La velocità di trasmissione di 130 Mbps nella banda a 2,4 Ghz è il valore teorico delle specifiche della LAN wireless. La velocità di trasmissione può essere inferiore, a seconda dell'ambiente operativo.

- La velocità di trasmissione massima nel modo ad-hoc è di 11 Mbps per IEEE802.11b. La comunicazione ad-hoc non è supportata in un ambiente IEEE802.11g/n.
- Non è possibile usare canali diversi da 1-11 a causa delle specifiche e della configurazione dell'access point.
- Il canale in uso potrebbe variare a seconda del paese.

Specifiche dell'opzione server dispositivo

Voce	Specifiche
Interfaccia	<ul style="list-style-type: none">• Gigabit Ethernet (10BASE-T/100BASE-TX/1000BASE-T)
Sistemi operativi	<ul style="list-style-type: none">• Windows 7/8.1/10, Windows Server 2008/2008 R2/2012/2012 R2/2016• OS X 10,10 o versioni successive
Protocollo	<ul style="list-style-type: none">• Porta 9100, IPP, LPR IPP non supporta SPL.• L'opzione server dispositivo consente la connessione contemporanea di un massimo di otto sessioni di protocolli di stampa.

Valori di impostazione della funzione di trasmissione

Nota

- A seconda del tipo o delle impostazioni del documento o dell'originale, può non essere possibile specificare o immettere il numero massimo di destinazioni o caratteri.

Invio e-mail

Voce	Valore	Note
Numero massimo di caratteri inseriti in un oggetto	128 caratteri alfanumerici	-
Numero massimo di caratteri inseriti in un messaggio di posta elettronica	<ul style="list-style-type: none"> • Quando si seleziona una voce dall'elenco delle destinazioni nella rubrica: 400 caratteri alfanumerici (80 caratteri alfanumerici × 5 righe) • In caso di inserimento manuale: 80 caratteri alfanumerici 	Non è possibile selezionare una voce dall'elenco delle destinazioni nella rubrica e inserire il valore manualmente allo stesso tempo.
Numero massimo di caratteri inseriti in un indirizzo e-mail	128 caratteri alfanumerici	Un'email; l'indirizzo cercato dal server LDAP e che supera i 128 caratteri alfanumerici non può essere specificato correttamente come destinazione.
Numero di destinazioni che possono essere specificate in una volta	500	È possibile specificare fino a 100 voci quando durante l'inserimento manuale (comprese le voci specificate dalla ricerca LDAP). Per il resto, selezionare fino a 400 voci dalle destinazioni registrate.
Dimensioni di un documento che può essere inviato	Fino a 725.300 KB per documento	-

Voce	Valore	Note
Numero di pagine inviabili	Fino a 2.000 pages per documento	-

Invia a cartella

Voce	Valore	Note
Numero massimo di caratteri in un nome di percorso specificato per il protocollo SMB	256 caratteri	-
Numero massimo di caratteri in un nome utente specificato per il protocollo SMB	64 caratteri	-
Numero massimo di caratteri in una password specificata per il protocollo SMB	64 caratteri	-
Numero massimo di caratteri nel nome di un server specificato per il protocollo FTP	64 caratteri	-
Numero massimo di caratteri nel nome di percorso specificato per il protocollo FTP	256 caratteri	-
Numero massimo di caratteri in un nome utente specificato per il protocollo FTP	64 caratteri alfanumerici	-
Numero massimo di caratteri in una password specificata per il protocollo FTP	64 caratteri alfanumerici	-
Numero di destinazioni che possono essere specificate in una volta	50	È possibile inserire fino a 50 voci anche con inserimento manuale.
Dimensioni di un documento che può essere inviato	2.000 MB per documento	-

Trasmissione broadcast

Voce	Valore	Note
Numero totale di destinazioni che possono essere specificate per Invia a e-mail e Invia a cartella	550	-
Numero di destinazioni che possono essere specificate quando si invia un documento tramite Invia a e-mail	500	È possibile specificare fino a 100 voci con inserimento manuale (comprese le voci specificate dalla ricerca LDAP)
Numero di destinazioni che possono essere specificate quando si invia un documento tramite Invia a cartella	50	-

Area stampabile e margini

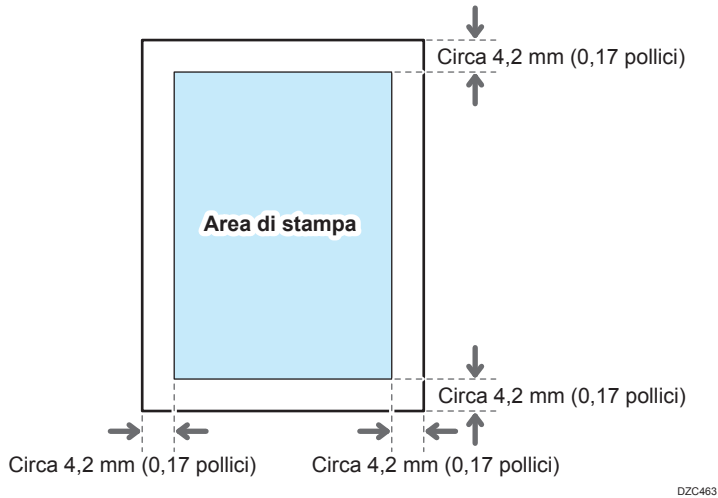

Nota

- La macchina non supporta la stampa da margine a margine. Per ridurre i margini, specificare l'area massima stampabile con le impostazioni sul driver della stampante.
- Vedere "Ingrandimento dell'area stampabile durante la stampa", Guida per l'utente (Versione completa).
- La larghezza massima dell'area stampabile perpendicolare alla direzione di alimentazione è pari a 305 mm (12,1 pollici). Se viene installata un'unità di estensione dell'area d'immagine opzionale, la larghezza massima dell'area stampabile può essere estesa fino a 316 mm (12,5 pollici). La stampa inizia dall'angolo sinistro superiore rispetto alla direzione di alimentazione. Di conseguenza, i bordi destro e inferiore di un'immagine verranno ritagliati se la larghezza dell'immagine supera la larghezza massima di un'area stampabile.

10

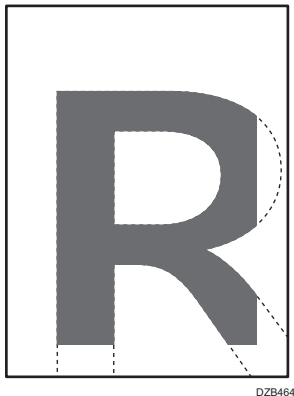

- L'area di stampa varia in base al formato carta o alle impostazioni del driver della stampante.

- La parte esterna dell'area di stampa può essere stampata in base alle impostazioni del driver della stampante o delle condizioni di stampa, tuttavia, il risultato di stampa potrebbe essere diverso da quello previsto o la carta potrebbe non essere alimentata correttamente.

Opzioni della macchina

Guida alle funzioni delle opzioni esterne della macchina

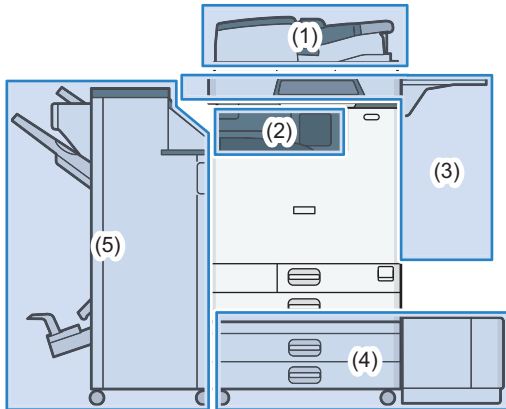

DZB770

(1) Opzioni montate sull'unità scanner

Regione **A** (principalmente Europa)

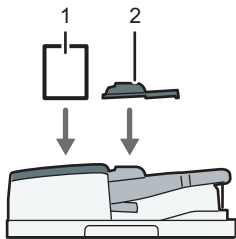

DZC771

10

Nr.	Opzione	Descrizione
1	Kit rilevamento doppia alimentazione ADF	Rileva una doppia alimentazione dell'originale quando viene posizionato nell'ADF.
2	Unità carta di piccolo formato	Utilizzata per eseguire la scansione di originali di formato inferiore a B6 JIS con un ADF con scansione fronte-retro a passata singola.

Regione **B** (principalmente Nord America)

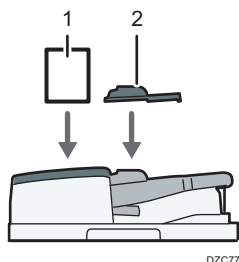

DZC771

Nr.	Opzione	Descrizione
1	Kit rilevamento doppia alimentazione ADF	Rileva una doppia alimentazione dell'originale quando viene posizionato nell'ADF.
2	Unità carta di piccolo formato	Utilizzata per eseguire la scansione di originali di formato inferiore a B6 JIS con un ADF con scansione fronte-retro a passata singola.

 Regione **A** (principalmente Asia):

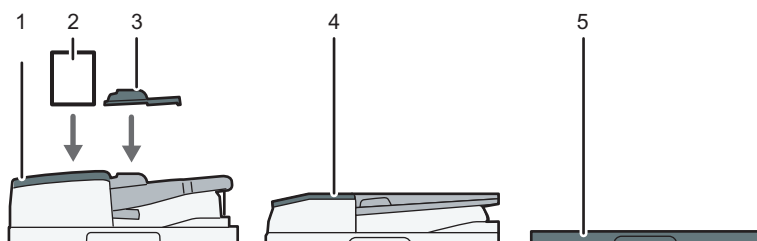

DZC772

Nr.	Opzione	Descrizione
1	ADF con scansione fronte-retro a passata singola *1	Alimenta gli originali caricati al vetro di esposizione uno per uno.
2	Kit rilevamento doppia alimentazione ADF	Rileva una doppia alimentazione dell'originale quando viene posizionato nell'ADF.
3	Unità carta di piccolo formato	Utilizzata per eseguire la scansione di originali di formato inferiore a B6 JIS con un ADF con scansione fronte-retro a passata singola.

Nr.	Opzione	Descrizione
4	ARDF*2	Alimenta gli originali caricati al vetro di esposizione uno per uno.
5	Coperchio vetro di esposizione *2	Abbassa il coperchio sugli originali posizionati sul vetro di esposizione.

*1 IM C4500/C6000 è installato di serie.

*2 Non si può installare su IM C4500/C6000.

(2) Opzioni montate sulla sezione di uscita della carta della macchina

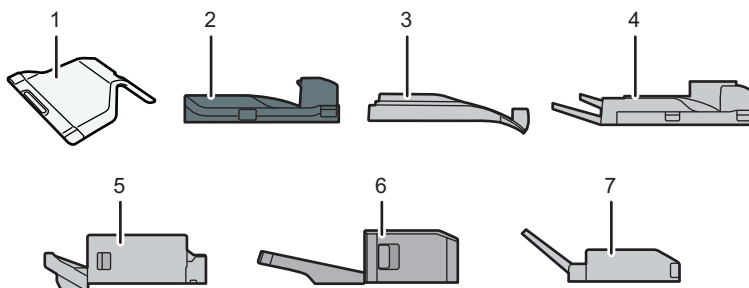

DZB772

Nr.	Opzione	Descrizione
1	Vassoio interno 2	Specificare il vassoio di uscita per la funzione, come copia o fax, in aggiunta al vassoio interno 1. Quando si utilizza questo vassoio insieme al vassoio esterno opzionale, è possibile specificare fino a tre vassoi di uscita. Copie, fax e stampe vengono consegnati qui rivolti verso il basso.
2	Unità di collegamento	Collega l'unità principale e il finisher.
3	Vassoio basculante interno	Ordina e impila più fogli di carta per ogni fascicolo o lavoro. p. 82 "Copiare nell'ordine di pagina o per ciascun numero di pagina" Vedere "Organizzazione fogli stampati in copie singole", Guida per l'utente (Versione completa).

Nr.	Opzione	Descrizione
4	Vassoio esterno	Specificare il vassoio di uscita per la funzione, come copia o fax, in aggiunta al vassoio interno 1. Quando si utilizza questo vassoio insieme al vassoio interno 2 opzionale, è possibile specificare fino a tre vassoi di uscita. Copie, fax e stampe vengono consegnati qui rivolti verso il basso.
5	Internal Finisher SR3250 *1	Fascicola, impila e pinza più fogli di carta. Le copie possono essere perforate se l'unità opzionale di perforazione è installata sul finisher.
6	Internal Finisher SR3300 *2	Sposta, ordina, impila e pinza più fogli di carta con una pinzatrice senza punti.
7	Unità di piegatura multipla interna *3	Piega la carta stampata a metà, con piegatura per lettera interna, piegatura per lettera esterna o piegatura a Z. Vedere "Piegatura di fogli stampati", Guida per l'utente (Versione completa).

*1 Non si può installare sulla serie IM C6000.

*2 Non si può installare sulla serie IM C4500/C5500/C6000.

*3 Non si può installare sulla serie IM C2000/C2500.

(3) Opzioni montate sul pannello laterale della macchina

 Regione A (principalmente Europa e Asia)

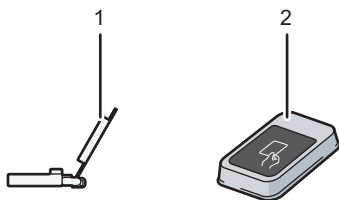

DZC775

Nr.	Opzione	Descrizione
1	Vassoio guida carta banner	Caricare qui la carta banner. p. 175 "Caricamento carta nel vassoio carta"
2	Lettore di schede	Passare una scheda IC sul lettore di schede per accedere alla macchina. p. 49 "Login dal pannello di controllo"

Regione **B** (principalmente Nord America)

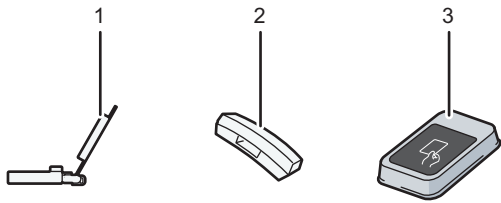

DZC773

Nr.	Opzione	Descrizione
1	Vassoio guida carta banner	Caricare qui la carta banner. p. 175 "Caricamento carta nel vassoio carta"
2	Ricevitore	Utilizzato come ricevitore quando è installata un'unità fax e consente di utilizzare la macchina come telefono. Permette di utilizzare le funzioni di chiamata Amplificato e Selezione manuale. Vedere "Conferma di un segnale di linea o della voce di una persona a destinazione prima dell'invio o della ricezione di un fax", Guida per l'utente (Versione completa).
3	Letto di schede	Passare una scheda IC sul lettore di schede per accedere alla macchina. p. 49 "Login dal pannello di controllo"

(4) Opzioni montate sul fondo della macchina

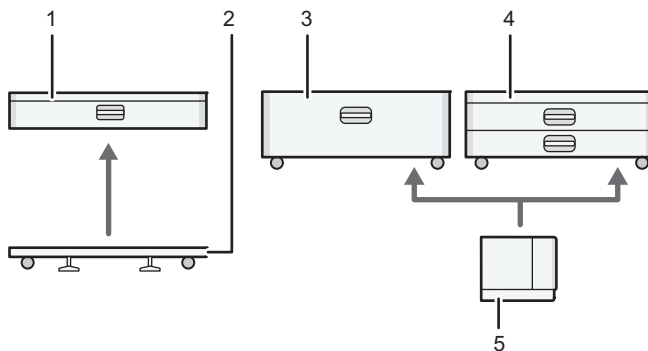

DZC774

Nr.	Opzione	Descrizione
1	Vassoio carta inferiore	Caricare la carta in questa posizione. Permette di caricare fino a 590 fogli di carta.

Nr.	Opzione	Descrizione
2	Supporto orientabile per vassoio carta inferiore	Per usare il vassoio carta inferiore, collegare il supporto con rotelle. Consente di spostare facilmente la macchina.
3	Vassoio 3 (LCT) *1	È costituito da due vassoi carta, destro e sinistro, per formato A4. Permette di caricare fino a 2150 fogli di carta.
4	Vassoi carta inferiori	Comprende due vassoi carta. Permette di caricare fino a 1.180 fogli di carta.
5	Vassoio ad alta capacità (LCT) *1	Vassoio per formato A4. Permette di caricare fino a 1.600 fogli di carta.

*1 Il vassoio 3 (LCT) e il vassoio a grande capacità (LCT) non possono essere montati sulla serie IM C2500/C2000.

(5) Finisher

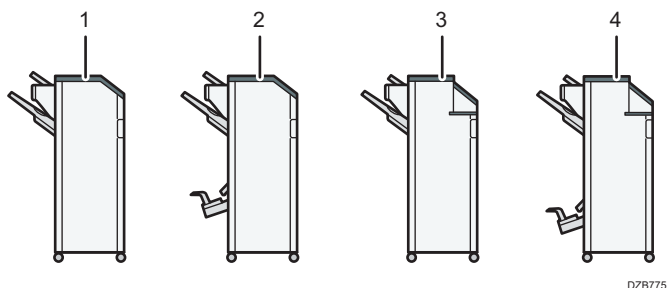

DZB775

Nr.	Opzione	Descrizione
1	Finisher SR3260 *1	Fascicola, impila e pinza più fogli di carta. Le copie possono essere perforate se l'unità opzionale di perforazione è installata sul finisher. Comprende i seguenti vassoi carta: <ul style="list-style-type: none"> • Vassoio superiore finisher • Vassoio basculante finisher

Nr.	Opzione	Descrizione
2	Booklet Finisher SR3270	<p>Fascicola, impila e pinza più fogli di carta. La funzione Pinzatura a sella permette di pinzare più fogli al centro e piegarli a libretto.</p> <p>Vedere "Piegatura di fogli stampati", Guida per l'utente (Versione completa).</p> <p>Comprende i seguenti vassoi carta:</p> <ul style="list-style-type: none"> • Vassoio superiore finisher • Vassoio basculante finisher • Vassoio finisher libretti <p>Le copie possono essere perforate se l'unità opzionale di perforazione è installata sul finisher.</p>
3	Finisher SR3280*2	<p>Fascicola, impila e pinza più fogli di carta. Le copie possono essere perforate se l'unità opzionale di perforazione è installata sul finisher.</p> <p>Comprende i seguenti vassoi carta:</p> <ul style="list-style-type: none"> • Vassoio superiore finisher • Vassoio basculante finisher
4	Booklet Finisher SR3290*2	<p>Fascicola, impila e pinza più fogli di carta. La funzione Pinzatura a sella permette di pinzare più fogli al centro e piegarli a libretto. Le copie possono essere perforate.</p> <p>Vedere "Piegatura di fogli stampati", Guida per l'utente (Versione completa).</p> <p>Comprende i seguenti vassoi carta:</p> <ul style="list-style-type: none"> • Vassoio superiore finisher • Vassoio basculante finisher • Vassoio finisher libretti

*1 Il Finisher SR3260 non può essere installato sulla serie IM C2500/C2000.

*2 Il Finisher SR3280 e il Booklet Finisher SR3290 non possono essere installati sulla serie IM C3500/C3000/C2500/C2000.

Nota

- Non è possibile installare più finisher contemporaneamente.

- Per installare Finisher SR3260, Booklet Finisher SR3270, Finisher SR3280 o Booklet Finisher SR3290 occorre installare uno dei vassoi carta inferiori o il vassoio 3 (LCT) e l'unità di collegamento o l'unità di piegatura multipla interna.

Guida alle funzioni delle opzioni interne della macchina

- Unità fax
Consente di utilizzare la funzione fax.
- Unità interfaccia G3 aggiuntiva
Consente di aggiungere una linea fax G3. Possono essere installate due unità interfaccia G3.
- Memoria di espansione
Fornisce 60 MB di memoria aggiuntiva per la funzione fax. (Di serie: 4 MB)
Ciò consente di inviare e ricevere documenti fax ad alta risoluzione (Super Fine) e anche di ricevere documenti fax ad alta risoluzione (Fine). Ciò consente di aumentare il numero di fogli di originali che possono essere salvati in memoria.
- Unità PostScript 3
Consente di stampare usando Adobe PostScript3 genuino.
- Scheda PCL
Consente di stampare usando PCL 6 (PCL XL/PCL 5c).
- Unità OCR
Riconosce gli originali scansionati otticamente e crea un PDF con i dati di testo incorporati.
- Unità IPDS ^{*1}
Consente di stampare utilizzando Intelligent Printer Data Stream (IPDS).
- Scheda XPS
Permette di stampare direttamente file XPS.
- Scheda PictBridge
Consente di stampare direttamente le foto scattate con una fotocamera digitale compatibile con PictBridge.
- Opzione server dispositivo
Consente di aggiungere una porta Ethernet alla stampante. Consente di stampare utilizzando la funzione della stampante tramite una rete diversa da quella connessa alla macchina.
- Scheda di interfaccia IEEE 1284
Permette di collegare un cavo IEEE 1284.
- Scheda Wireless LAN
Consente di comunicare tramite Wireless LAN.

- Convertitore formato file
Consente di scaricare i documenti che vengono archiviati nel Document server sul computer.
- Disco fisso a sicurezza avanzata (🌐 **Regione A** (principalmente Europa)/🌐 **Regione B** (principalmente Nord America))
Consente di migliorare la sicurezza del disco rigido utilizzando una funzione di crittografia conforme allo standard FIPS 140-2.
- Unità di collegamento fax
Permette di inviare e ricevere fax attraverso un'altra macchina dotata di unità fax.
- Scheda VM
Consente di installare applicazioni compatibili con la piattaforma "Embedded Software Architecture".
Per espandere le funzionalità di questa macchina, è possibile aggiungere varie applicazioni scritte in linguaggio Java.
- Modulo di memoria aggiuntivo
Aggiunge 4 GB di memoria aggiuntiva.

*1 Solo IM C4500/C5500/C6000 series

Nota





- È possibile installare solo una delle seguenti opzioni: scheda di interfaccia IEEE 1284, scheda wireless LAN, convertitore formato file oppure opzione server dispositivo.
- Non è possibile installare sulla macchina più di una delle seguenti opzioni contemporaneamente: disco fisso e disco fisso sicurezza avanzata.
- L'interfaccia Ethernet e la scheda wireless LAN non possono essere usate contemporaneamente.

Funzioni che richiedono configurazioni opzionali

Se vengono installate le opzioni, è possibile espandere le funzioni e l'interfaccia di questa macchina.

- Le opzioni disponibili variano a seconda dei modelli.
p. 380 "Opzioni della macchina"

Funzione copiatrice



Funzione/riferimento	Opzione
<p> Regione A</p> <p>Batch</p> <p>Vedere "Copia di un originale acquisito separatamente come documento singolo", Guida per l'utente (Versione completa).</p>	<p> Regione A</p> <p>ADF</p>
<p> Regione A</p> <p>SADF</p> <p>Vedere "Copia di un originale acquisito separatamente come documento singolo", Guida per l'utente (Versione completa).</p>	
<p> Regione A</p> <p>Modo Formati misti</p> <p>Vedere "Copia di originali con formati misti", Guida per l'utente (Versione completa).</p>	
<p>Fascicolazione sfalsata</p> <p>p. 82 "Copiare nell'ordine di pagina o per ciascun numero di pagina"</p>	<p>È necessaria una delle seguenti opzioni:</p> <ul style="list-style-type: none"> • Vassoio basculante interno • Finisher SR3260 • Booklet Finisher SR3270 • Finisher SR3280 • Booklet Finisher SR3290 • Internal Finisher SR3250 • Internal Finisher SR3300
<p>Impilamento</p> <p>p. 82 "Copiare nell'ordine di pagina o per ciascun numero di pagina"</p>	

Funzione/riferimento	Opzione
<p>Pinzatura</p> <p>Vedere "Pinzatura di pagine copiate", Guida per l'utente (Versione completa).</p>	<p>È necessaria una delle seguenti opzioni:</p> <ul style="list-style-type: none"> • Finisher SR3260 • Booklet Finisher SR3270 • Finisher SR3280 • Booklet Finisher SR3290 • Internal Finisher SR3250 • Internal Finisher SR3300
<p>Pinzatura (centrale)</p> <p>Vedere "Pinzatura di pagine copiate", Guida per l'utente (Versione completa).</p>	<p>È necessaria una delle seguenti opzioni:</p> <ul style="list-style-type: none"> • Booklet Finisher SR3270 • Booklet Finisher SR3290
<p>Piegatura a metà</p> <p>Vedere "Piegatura di fogli copiati", Guida per l'utente (Versione completa).</p>	
<p>Perforazione</p> <p>Vedere "Perforazione su pagine copiate", Guida per l'utente (Versione completa).</p>	<p>È necessaria una delle seguenti combinazioni di opzioni:</p> <ul style="list-style-type: none"> • Finisher SR3260 e unità di perforazione • Booklet Finisher SR3270 e unità di perforazione • Finisher SR3280 • Booklet Finisher SR3290 • Internal Finisher SR3250 e unità di perforazione

Funzione/riferimento	Opzione
Piegatura a Z Vedere "Piegatura di fogli copiati", Guida per l'utente (Versione completa).	Unità di piegatura multipla interna
Piegatura a metà Vedere "Piegatura di fogli copiati", Guida per l'utente (Versione completa).	
Piegatura a lettera esterna Vedere "Piegatura di fogli copiati", Guida per l'utente (Versione completa).	
Piegatura a lettera interna Vedere "Piegatura di fogli copiati", Guida per l'utente (Versione completa).	

Funzioni fax

Le funzioni fax richiedono l'unità fax opzionale.

Funzioni	Opzione
 Regione B Selezione manuale Vedere "Conferma di un segnale di linea o della voce di una persona a destinazione prima dell'invio o della ricezione di un fax", Guida per l'utente (Versione completa).	 Regione B Ricevitore
 Regione B Ricezione manuale Vedere "Risposta ad una chiamata sulla macchina", Guida per l'utente (Versione completa).	

Funzioni	Opzione
<p> Regione A</p> <p>Originale a 2 facciate Vedere "Impostazione di un originale da inviare via fax sullo scanner", Guida per l'utente (Versione completa).</p>	<p> Regione A</p> <p>ADF</p>
<p> Regione A</p> <p>Timbro *2 Vedere "Stampa di un timbro OK su pagine acquisite per fax", Guida per l'utente (Versione completa).</p>	
<p> Regione A</p> <p>Rilevamento pagina vuota Vedere "Impostazione di un originale da inviare via fax sullo scanner", Guida per l'utente (Versione completa).</p>	
<p> Regione A</p> <p>Modo Formati misti Vedere "Impostazione di un originale da inviare via fax sullo scanner", Guida per l'utente (Versione completa).</p>	
<p>Trasmissione con risoluzione Super fine Vedere "Impostazione di un originale da inviare via fax sullo scanner", Guida per l'utente (Versione completa).</p>	<p>Memoria di espansione</p>
<p>Ricezione con risoluzione Fine o Super fine Vedere "Impostazione di un originale da inviare via fax sullo scanner", Guida per l'utente (Versione completa).</p>	

Funzioni	Opzione
<p>Trasmissione con linea G3 aggiuntiva</p> <p>Instradamento documenti ricevuti con linee G3 aggiuntive</p> <p>Vedere "Trasferimento di documenti ricevuti via fax ad un'altra destinazione fax", Guida per l'utente (Versione completa).</p>	<p>Unità interfaccia G3 aggiuntiva</p>
<p>Specifica vassoio per linee</p> <p>Vedere "Specifica del vassoio di output per fornire la pagina ricevuta", Guida per l'utente (Versione completa).</p>	<p>È necessaria una delle seguenti opzioni:</p> <ul style="list-style-type: none"> • Vassoio interno 2 • Vassoio basculante interno • Vassoio esterno • Finisher SR3260 • Booklet Finisher SR3270 • Finisher SR3280 • Booklet Finisher SR3290 • Internal Finisher SR3250 • Internal Finisher SR3300
<p>Vassoio basculante</p> <p>Vedere "Specifica del vassoio di output per fornire la pagina ricevuta", Guida per l'utente (Versione completa).</p>	<p>È necessaria una delle seguenti opzioni:</p> <ul style="list-style-type: none"> • Vassoio basculante interno • Finisher SR3260 • Booklet Finisher SR3270 • Finisher SR3280 • Booklet Finisher SR3290 • Internal Finisher SR3250 • Internal Finisher SR3300
<p>Fax remoto * 1</p> <p>Vedere "Panoramica della funzione di fax remoto", Guida per l'utente (Versione completa).</p>	<p>Unità di collegamento fax</p>

* 1 Una macchina secondaria su cui non è inclusa la funzione fax può inviare e ricevere fax utilizzando la funzione fax della macchina principale collegata tramite rete. La funzione è disponibile se sono installate le unità di connessione fax nelle macchine principali e secondarie.

 Regione **A** (principalmente Asia):

*2 La funzione di fax remoto può essere usata dall'ARDF.



Funzione stampante

Funzioni	Opzione
<p>Fascicolazione sfalsata</p> <p>Vedere "Organizzazione fogli stampati in copie singole", Guida per l'utente (Versione completa).</p>	<p>È necessaria una delle seguenti opzioni:</p> <ul style="list-style-type: none"> • Vassoio basculante interno • Finisher SR3260 • Booklet Finisher SR3270 • Finisher SR3280 • Booklet Finisher SR3290 • Internal Finisher SR3250 • Internal Finisher SR3300
<p>Perforazione</p> <p>Vedere "Perforazione di pagine stampate", Guida per l'utente (Versione completa).</p>	<p>È necessaria una delle seguenti combinazioni di opzioni:</p> <ul style="list-style-type: none"> • Finisher SR3260 e unità di perforazione • Booklet Finisher SR3270 e unità di perforazione • Finisher SR3280 • Booklet Finisher SR3290 • Internal Finisher SR3250 e unità di perforazione
<p>Pinzatura</p> <p>Vedere "Pinzatura di pagine stampate", Guida per l'utente (Versione completa).</p>	<p>È necessaria una delle seguenti opzioni:</p> <ul style="list-style-type: none"> • Finisher SR3260 • Booklet Finisher SR3270 • Finisher SR3280 • Booklet Finisher SR3290 • Internal Finisher SR3250 • Internal Finisher SR3300

Funzioni	Opzione
Pinzatura (centrale) Vedere "Pinzatura di pagine stampate", Guida per l'utente (Versione completa).	È necessaria una delle seguenti opzioni: <ul style="list-style-type: none"> • Booklet Finisher SR3270 • Booklet Finisher SR3290
Piegatura a metà Vedere "Piegatura di fogli stampati", Guida per l'utente (Versione completa).	
Piegatura a Z	Unità di piegatura multipla interna
Piegatura a metà Vedere "Piegatura di fogli stampati", Guida per l'utente (Versione completa).	
Piegatura a lettera esterna	
Piegatura a lettera interna	
PictBridge Vedere "Stampa di foto direttamente da camera digitale senza l'uso del computer (PictBridge)", Guida per l'utente (Versione completa).	Scheda PictBridge
Adobe PostScript 3 genuino *1	Unità PostScript 3
XPS	Scheda XPS

*1 Se è installato il componente Genuine Adobe PostScript 3 opzionale, la versione PostScript 3 di serie integrata non può essere usata.

Funzione scanner

Funzioni	Opzione
<p> Regione A</p> <p>Documenti scansionati automaticamente</p> <p>Vedere "Posizionamento di un originale sullo scanner", Guida per l'utente (Versione completa).</p>	<p> Regione A</p> <p>ADF</p>
<p> Regione A</p> <p>SADF</p> <p>Vedere "Combinazione dei dati di più scansioni in un unico file", Guida per l'utente (Versione completa).</p>	
<p> Regione A</p> <p>Modo Formati misti</p> <p>Vedere "Posizionamento di un originale sullo scanner", Guida per l'utente (Versione completa).</p>	
<p> Regione A</p> <p>Timbro *1</p> <p>Vedere "Stampa di un timbro OK sulle pagine dell'originale acquisito", Guida per l'utente (Versione completa).</p>	
<p> Regione A</p> <p>Rilevamento pagina vuota</p> <p>Vedere "Impostazioni di scansione", Guida per l'utente (Versione completa).</p>	
<p>Creare file PDF con informazioni di testo OCR</p> <p>Vedere "Acquisizione di un originale in formato PDF con dati di testo incorporati", Guida per l'utente (Versione completa).</p>	

 Regione **A** (principalmente Asia):

*1 La funzione timbro può essere utilizzata nell'ADF con scansione fronte-retro a passaggio singolo.

*2 La funzione timbro può essere usata dall'ARDF.

Interfaccia

Funzioni	Opzione
Comunicazione LAN wireless Vedere "Connessione ad una rete LAN wireless", Guida per l'utente (Versione completa).	Scheda Wireless LAN
Connessione a interfaccia parallela Vedere "Collegamento di un cavo IEEE", Guida per l'utente (Versione completa).	Scheda di interfaccia IEEE 1284
Interfaccia Ethernet aggiuntiva (per stampante) Vedere "Collegamento di un cavo LAN", Guida per l'utente (Versione completa).	Opzione server dispositivo

Compatibilità funzioni

Compatibilità tra le funzioni

La tabella mostra la compatibilità tra le funzioni quando (Priorità Interruzione) è impostato su (Cambia secondo le specifiche)

- ⊕ Le operazioni possono essere eseguite simultaneamente.
- ⊙ L'operazione viene abilitata dopo aver premuto il relativo tasto funzione e dopo la commutazione remota dello scanner/linea esterna.
- ▲ L'operazione viene eseguita automaticamente una volta terminata l'operazione precedente.
- Non è possibile eseguire più operazioni simultaneamente. L'operazione deve essere avviata una volta terminata l'operazione precedente.

Modo selezionato per primo		Copia		Fax				Stampante		Scanner	TWAIN	Document server	Web Document server					
		Operazioni di copia	Pinzatura	Funzione di scansione	Operazione di memorizzazione/Stampa di un originale per trasmissione da memoria	Trasmissione da memoria	Trasmissione immediata	Ricezione in memoria	Stampa di dati ricevuti	Ricezione dati	Stampa	Pinzatura	Operazioni di scansione	Stampare	Operazioni Document server	Stampa di un documento da memorizzare nel Document server	Stampa del Document server	Stampa
Copia	Operazioni di copia	X	X	X	●	●	●	●	●	●	●	●	●	●	●	●	●	●
	Pinzatura	X	X	X	●	▲	▲	▲	▲	▲	▲	▲	▲	▲	▲	▲	▲	▲
	Funzione di scansione	X	X	X	●	▲	▲	▲	▲	▲	▲	▲	▲	▲	▲	▲	▲	▲
	Operazione di memorizzazione/Operazione di ricezione da memoria	●	●	●	X	X	●	●	●	●	●	●	●	●	●	●	●	●
Fax	Stampare di un originale per trasmissione da memoria	X	X	X	X	X	●	●	●	●	●	●	●	●	●	●	●	●
	Trasmissione	●	●	●	●	●	●	●	●	●	●	●	●	●	●	●	●	●
	Trasmissione immediata	X	X	X	X	X	●	●	●	●	●	●	●	●	●	●	●	●
	Ricezione in memoria	●	●	●	●	●	●	●	●	●	●	●	●	●	●	●	●	●
Stampante	Ricezione dati	●	●	●	●	●	●	●	●	●	●	●	●	●	●	●	●	●
	Stampa	●	●	●	●	●	●	●	●	●	●	●	●	●	●	●	●	●
Scanner	Operazioni di scansione	●	●	●	●	●	●	●	●	●	●	●	●	●	●	●	●	●
	Stampa	●	●	●	●	●	●	●	●	●	●	●	●	●	●	●	●	●
Document server	Operazioni Document server	●	●	●	●	●	●	●	●	●	●	●	●	●	●	●	●	●
	Stampa dal Document server	●	●	●	●	●	●	●	●	●	●	●	●	●	●	●	●	●
Web Document server	Operazioni Document server	●	●	●	●	●	●	●	●	●	●	●	●	●	●	●	●	●
	Stampa dal Document server	●	●	●	●	●	●	●	●	●	●	●	●	●	●	●	●	●

*1 È possibile acquisire un documento una volta completata la scansione di tutti i documenti appartenenti al lavoro precedente.
 *2 Quando si stampa un'immagine di formato A3 o 4850 x 1200 dpi o più, la stampa potrebbe non partire fino a quando il lavoro di stampa in corso non è terminato. (solo modelli tipo A e B)
 *3 Durante la pinzatura, la stampa viene avviata in modo automatico al termine del lavoro corrente.
 *4 È possibile eseguire queste operazioni contemporaneamente se si usa una linea diversa.
 *5 Durante la ricezione parallela, qualsiasi lavoro successivo è sospeso fino a ricezione ultimata.
 *6 Se si prova a stampare manualmente un documento ricevuto mentre è in corso la stampa automatica di un altro documento ricevuto, il documento da stampare manualmente verrà stampato per primo.
 *7 È possibile eseguire queste operazioni contemporaneamente dopo aver premuto il tasto (Nuovo lavoro).

Nota

- La velocità di scansione può diminuire in caso di scansione di originali con un'altra funzione durante l'esecuzione della stampa.

11. Informazioni legali e contatti

Norme in materia ambientale

Programma ENERGY STAR

ENERGY STAR® Requisiti del programma per dispositivi di elaborazione immagini



La società aderisce al programma ENERGY STAR®.

Questa macchina è conforme ai regolamenti specificati dal programma ENERGY STAR®.

I requisiti del programma ENERGY STAR® per i dispositivi di elaborazione immagini incoraggiano il risparmio energetico promuovendo computer e altri dispositivi per ufficio efficienti dal punto di vista energetico.

Questo programma sostiene lo sviluppo e la diffusione di prodotti volti al risparmio energetico.

È un programma aperto al quale i produttori partecipano spontaneamente.

I prodotti interessati sono i computer, i monitor, le stampanti, i fax, le copiatrici, gli scanner e i dispositivi multifunzione. Gli standard Energy Star e i loghi sono uniformi a livello mondiale.

Funzioni di risparmio energia

Se la macchina non viene utilizzata per un periodo specificato o viene premuto [Risp.en.] (☐), viene attivato il modo sospensione per ridurre ulteriormente il consumo elettrico. È il cosiddetto "Modo sospensione".

- Il tempo di attesa predefinito della macchina prima di entrare in modo sospensione è di un minuto.
- Durante il modo sospensione, la macchina può stampare lavori provenienti dal computer e ricevere fax.
- Il tempo necessario per il ripristino dalle funzioni di risparmio energetico e il consumo energetico in modo sospensione possono variare a seconda della macchina.

 Regione **A** (principalmente Europa)

Nome modello	Consumo di energia	Tempo di recupero dal modo sospensione	Funzione fronte-retro *1
Serie IM C2000	0,55 W	6,1 secondi	Standard
Serie IM C2500	0,55 W	6,1 secondi	Standard
Serie IM C3000	0,55 W	6,0 secondi	Standard
Serie IM C3500	0,55 W	6,0 secondi	Standard
Serie IM C4500	0,62 W	7,0 secondi	Standard
Serie IM C5500	0,62 W	8,1 secondi	Standard
Serie IM C6000	0,62 W	8,1 secondi	Standard

 **Regione A** (principalmente Asia):

Nome modello	Consumo di energia	Tempo di recupero dal modo sospensione	Funzione fronte-retro *1
IM C2000	0,55 W	6,1 secondi	Standard
IM C2500	0,55 W	6,1 secondi	Standard
IM C3000	0,55 W	6,0 secondi	Standard
IM C3500	0,55 W	6,0 secondi	Standard
IM C4500	0,62 W	7,0 secondi	Standard
IM C6000	0,62 W	8,1 secondi	Standard

 **Regione B** (principalmente Nord America)

Nome modello	Consumo di energia	Tempo di recupero dal modo sospensione	Funzione fronte-retro *1
Serie IM C2000	0,54 W	6,6 secondi	Standard
Serie IM C2500	0,54 W	6,6 secondi	Standard
Serie IM C3000	0,53 W	6,3 secondi	Standard

Nome modello	Consumo di energia	Tempo di recupero dal modo sospensione	Funzione fronte-retro ^{*1}
Serie IM C3500	0,53 W	6,3 secondi	Standard
Serie IM C4500	0,59 W	6,6 secondi	Standard
Serie IM C6000	0,59 W	7,9 secondi	Standard

*1 Conforme al risparmio energia ENERGY STAR; il prodotto è idoneo se confezionato con (o utilizzato con) un vassoio fronte-retro e la funzione fronte-retro è abilitata come opzione.

Nota

- È possibile modificare l'intervallo di tempo che precede l'attivazione del modo sospensione in [Timer modo sospensione].
- Vedere "Impostazioni del timer", Guida per l'utente (Versione completa)
- L'attivazione del modo sospensione potrebbe richiedere più tempo rispetto a quello specificato in base al tipo di applicazione Embedded Software Architecture installata nella macchina.

Informazioni utente sui dispositivi elettrici ed elettronici Regione **A** (principalmente Europa)

Utenti dei paesi in cui è specificato il simbolo mostrato in questa sezione nelle normative nazionali per la raccolta e il trattamento dei rifiuti elettronici

I nostri prodotti contengono componenti di alta qualità e sono progettati per facilitarne il riciclo.

I nostri prodotti e le relative confezioni sono contrassegnati dal simbolo indicato di seguito.



Il simbolo indica che il prodotto non deve essere trattato come rifiuto domestico. Deve essere smaltito separatamente tramite i sistemi di restituzione e di raccolta adeguati disponibili. Seguendo queste istruzioni si garantisce che il prodotto venga trattato correttamente e si aiuta a ridurre l'impatto potenziale sull'ambiente e sulla salute umana che potrebbe altrimenti derivare da una gestione inadeguata. Il riciclo dei prodotti aiuta a conservare le risorse naturali e a proteggere l'ambiente.

Per ulteriori informazioni sullo smaltimento e il riciclo di questo prodotto, contattare il negozio in cui è stato effettuato l'acquisto, il punto vendita o gli addetti alla vendita/all'assistenza locali.

Altri utenti

Se si desidera smaltire questo prodotto, contattare le autorità locali, il negozio in cui è stato effettuato l'acquisto, il punto vendita o gli addetti alla vendita/all'assistenza locali.

Solo per la Turchia

AEEE Yönetmeliğine Uygundur.

Bu sistem sarf malzemeleri ve yedek parçaları da dahil olmak üzere AEEE Yönetmeliğine Uygundur.

Üretici:

Ricoh Company, Ltd.

3-6, Nakamagome 1-chome,

Ohta-ku, Tokyo 143-8555 Japan

+81-3-3777-8111 (English only/Sadece İngilizce)

Nota relativa al simbolo di batteria e/o accumulatore (solo per i paesi dell'Unione Europea) Regione **A** (principalmente Europa)



In conformità con l'Articolo 20 della direttiva sulle batterie 2006/66/CE Informazioni per l'utente finale, Allegato II, il simbolo sopraindicato viene stampato su batterie e accumulatori.

Questo simbolo indica che nell'Unione europea le batterie e gli accumulatori usati devono essere smaltiti separatamente dai rifiuti domestici.

Nell'UE esistono sistemi di raccolta differenziata non solo per i prodotti elettrici ed elettronici usati, ma anche per le batterie e gli accumulatori.

Smaltirli correttamente nel proprio centro locale di raccolta/riciclaggio dei rifiuti.

Contattare l'assistenza o un agente di vendita per cambiare la batteria.

Consigli ambientali per l'utente Regione **A** (principalmente Europa)

Utenti residenti nell'UE, in Svizzera e in Norvegia

Durata dei consumabili

Fare riferimento al manuale o alla confezione del materiale di consumo.

Carta riciclata

Questa macchina è compatibile con la carta riciclata prodotta secondo lo standard europeo EN 12281:2002 o DIN 19309. Per i prodotti che usano la tecnologia di stampa EP, la macchina può stampare su carta di 64 g/m², che contiene meno materie prime e consente una riduzione notevole dell'impatto ambientale.

Stampa fronte-retro (se applicabile)

La stampa fronte-retro consente di usare entrambe le facciate dei fogli. In questo modo è possibile risparmiare carta e ridurre le dimensioni dei documenti stampati, utilizzando meno fogli. Si consiglia di impostare questa funzione per tutti i lavori di stampa.

Programma di restituzione cartucce toner e inchiostro

Le cartucce di toner e inchiostro da riciclare verranno ritirate gratuitamente in base alle normative locali.

Per informazioni sul programma di sostituzione, fare riferimento alla pagina Web di seguito o consultare l'assistenza tecnica.

<https://www.ricoh-return.com/>

Efficienza energetica

La quantità di elettricità consumata dalla macchina dipende dalle specifiche tecniche e dal modo in cui viene utilizzata. La macchina è progettata per consentire di ridurre i costi energetici passando al modo Pronto dopo aver stampato l'ultima pagina. Se necessario, è possibile riprendere immediatamente la stampa da questa modalità. Se non è necessario stampare altri documenti, dopo un certo periodo di tempo il dispositivo passa al modo risparmio energia.

In queste modalità, la macchina consuma meno energia (watt). Se è necessario stampare di nuovo, il ripristino dal modo risparmio energia richiede un tempo leggermente maggiore rispetto al ripristino dal modo Pronto.

Per ottenere il massimo risparmio energetico, si consiglia di usare l'impostazione predefinita per la gestione dell'alimentazione.

I prodotti compatibili con i requisiti Energy Star hanno un'efficienza energetica elevata.

Note per gli utenti dello stato della California (note per gli utenti negli Stati Uniti) Regione **B (principalmente Nord America)**

Materiale perclorato - trattare in modo adeguato. Vedere: www.dtsc.ca.gov/hazardouswaste/perchlorate

Marchi di fabbrica

Adobe, Acrobat, PostScript e PostScript 3 sono marchi registrati o marchi di fabbrica di Adobe Systems Incorporated negli Stati Uniti e/o in altri Paesi.

Il marchio e i loghi Bluetooth® sono marchi registrati di proprietà di Bluetooth SIG, Inc. e qualsiasi utilizzo di tali marchi da parte di Ricoh Company, Ltd. avviene su licenza.

Firefox è un marchio registrato di Mozilla Foundation.

Google e Chrome sono marchi di Google Inc.

Java è un marchio registrato di Oracle e/o affiliati.

Kerberos è un marchio registrato del Massachusetts Institute of Technology (MIT).

macOS, OS X e Safari sono marchi di fabbrica di Apple Inc., registrati negli Stati Uniti e in altri paesi.

Microsoft, Windows, Windows Server e Internet Explorer e sono marchi registrati o marchi di fabbrica di Microsoft Corp. negli Stati Uniti e/o in altri Paesi.

PictBridge è un marchio di fabbrica.

SD e il logo SD sono marchi di fabbrica di SD-3C, LLC.



Questo prodotto comprende il software per la crittografia RSA BSAFE® di EMC Corporation. RSA e BSAFE sono marchi o marchi registrati di EMC Corporation negli Stati Uniti e in altri paesi.

I nomi corretti di Internet Explorer 11 sono i seguenti:

- Internet Explorer® 11

I nomi completi dei sistemi operativi Windows sono i seguenti:

- I nomi di prodotto di Windows 7 sono i seguenti:
 - Microsoft® Windows® 7 Home Premium
 - Microsoft® Windows® 7 Professional
 - Microsoft® Windows® 7 Ultimate
 - Microsoft® Windows® 7 Enterprise
- I nomi di prodotto di Windows 8.1 sono i seguenti:
 - Microsoft® Windows® 8.1
 - Microsoft® Windows® 8.1 Pro
 - Microsoft® Windows® 8.1 Enterprise

- I nomi di prodotto di Windows 10 sono i seguenti:
 - Microsoft® Windows® 10 Home Premium
 - Microsoft® Windows® 10 Pro
 - Microsoft® Windows® 10 Enterprise
 - Microsoft® Windows® 10 Education
- I nomi di prodotto di Windows Server 2003 sono i seguenti:
 - Microsoft® Windows Server® 2003 Standard Edition
 - Microsoft® Windows Server® 2003 Enterprise Edition
- I nomi di prodotto di Windows Server 2003 R2 sono i seguenti:
 - Microsoft® Windows Server® 2003 R2 Standard Edition
 - Microsoft® Windows Server® 2003 R2 Enterprise Edition
- I nomi di prodotto di Windows Server 2008 sono i seguenti:
 - Microsoft® Windows Server® 2008 Standard
 - Microsoft® Windows Server® 2008 Enterprise
- I nomi di prodotto di Windows Server 2008 R2 sono i seguenti:
 - Microsoft® Windows Server® 2008 R2 Standard
 - Microsoft® Windows Server® 2008 R2 Enterprise
- I nomi di prodotto di Windows Server 2012 sono i seguenti:
 - Microsoft® Windows Server® 2012 Foundation
 - Microsoft® Windows Server® 2012 Essentials
 - Microsoft® Windows Server® 2012 Standard
- I nomi di prodotto di Windows Server 2012 R2 sono i seguenti:
 - Microsoft® Windows Server® 2012 R2 Foundation
 - Microsoft® Windows Server® 2012 R2 Essentials
 - Microsoft® Windows Server® 2012 R2 Standard
- I nomi di prodotto di Windows Server 2016 R2 sono i seguenti:
 - Microsoft® Windows Server® 2016 R2 Essentials
 - Microsoft® Windows Server® 2016 R2 Standard

Wi-Fi® e Wi-Fi Direct® sono marchi registrati di Wi-Fi Alliance.

Gli altri nomi di prodotto citati in questo manuale hanno esclusivamente uno scopo identificativo e possono essere marchi di fabbrica delle rispettive case produttrici. Si dichiara di non avere alcun diritto su tali marchi.

Le schermate dei prodotti Microsoft sono riprodotte con l'autorizzazione di Microsoft Corporation.

