

# SALORA

BEAMER

USER MANUAL

58BHD2500

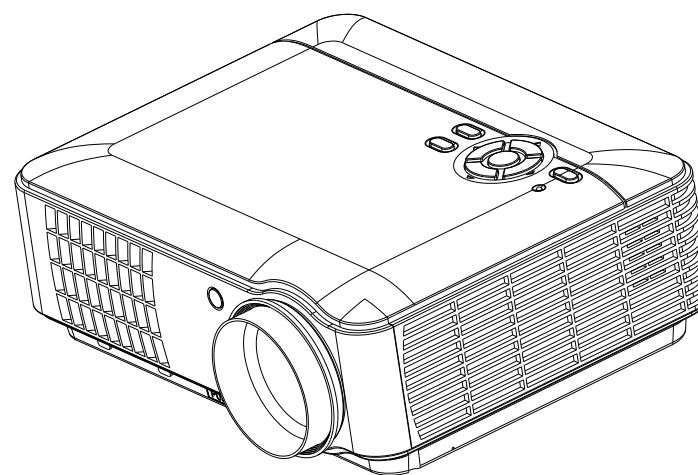

English, Nederlands, Français

|                                 |    |
|---------------------------------|----|
| Contents                        |    |
| Warning .....                   | 1  |
| Safety Precautions .....        | 2  |
| Caution .....                   | 3  |
| Installation                    |    |
| Full Setting .....              | 4  |
| Standard Setting .....          | 5  |
| Installation Method .....       | 6  |
| Structural Diagram .....        | 7  |
| Input Terminals .....           | 8  |
| Remote Control .....            | 9  |
| Panel Keys .....                | 10 |
| Turn On/Off .....               | 11 |
| Focus/Keystone Adjustment ..... | 12 |
| Menu Setting                    |    |
| Regular Setting .....           | 13 |
| Software Update .....           | 17 |
| Troubleshooting .....           | 18 |
| Specification .....             | 19 |
| Accessory List .....            | 20 |

Warning:

Please write down the model number and serial number of this product in the box on the right.

|                |
|----------------|
| MODEL NUMBER:  |
| SERIAL NUMBER: |

**Warning:** Do not look directly into the light of the lens - this could cause damage to your eyes.



**Warning:** Do not place the projector on a wet surface, as this may result in an electric shock.

|  |   |
|--|---|
|  <p>High voltage, do not open, except for professionals!</p> <p>WARNING</p> |  <p>Important operating instruction.</p> |
|  |  <p>Dangerous voltage indicated.</p>     |

Warning:  
When turning off the projector, the fan will continue to work for approximately 90 seconds. Ensure that the fan has stopped completely prior to unplugging the power cord. Failure to do this, may result in the damage of the projector lamp.

Installation of remote control batteries:  
To avoid damage, remote control batteries must be installed correctly.

## Safety Precautions

Please read this manual carefully prior to operating this projector and save for future reference.

Please follow instructions when operating and/or repairing the projector.

### 1. Cleaning Instructions

Use a wet cloth with no detergents to wipe the projector. Remember to unplug the power cable first.

### 2. Accessories

To avoid damage, use only the recommended accessories.

### 3. Wet Surfaces

Do not place the projector on any wet surfaces.

### 4. Installation

Please install this projector on a stable surface.

### 5. Ventilation

For best performance, please clean the filter once a month.

### 6. Power

Before plugging in the power cable, ensure that the correct voltage is available.

### 7. Ground Wire

The three pin plug is the ground wire of this projector.

### 8. Protect the Power Cable

Make sure the power cable is in perfect working condition before using it.

### 9. Thunder

When not using the projector for an extended period of time or when there is a storm, unplug the power cable.

### 10. Repair

Due to high voltage, do not open or try to repair the projector by yourself. Refer to a professional technician.

### 11. Heat

Make sure not to put this projector near any heating devices as it may shorten the life span of the projector.

## Caution

### Installation

- In order to improve this projector's life span, do not place it on a wet surface.
- The projector should not be placed in direct sunlight.
- Projector working temperature:  
-10°C ~ 50°C
- Projector storage temperature:  
-20°C ~ 60°C
- Do not block the ventilation window of the projector. If the interior temperature of the projector is too high, it will automatically shut down to protect itself from damage. To prevent this overheating from happening, please clean the filter once a month.

### Turning the projector on/off

- To turn on the projector, connect the power cable, then press the "power" key on the panel. It will take a couple of minutes for the lamp to start operating.
- To turn off the projector, press the "power" key again. The lamp will shut off while the fan will continue to work for some seconds.

#### Warning:

The temperature of the projector is kept low by the fan. The fan will operate once the projector is switched on. The speed of the fan goes according to the temperature of the projector. Never unplug the power cable when the projector is switched on and the fan still working. Damage due to overheating may occur if the fan stops working.

Installation  
Full Setting

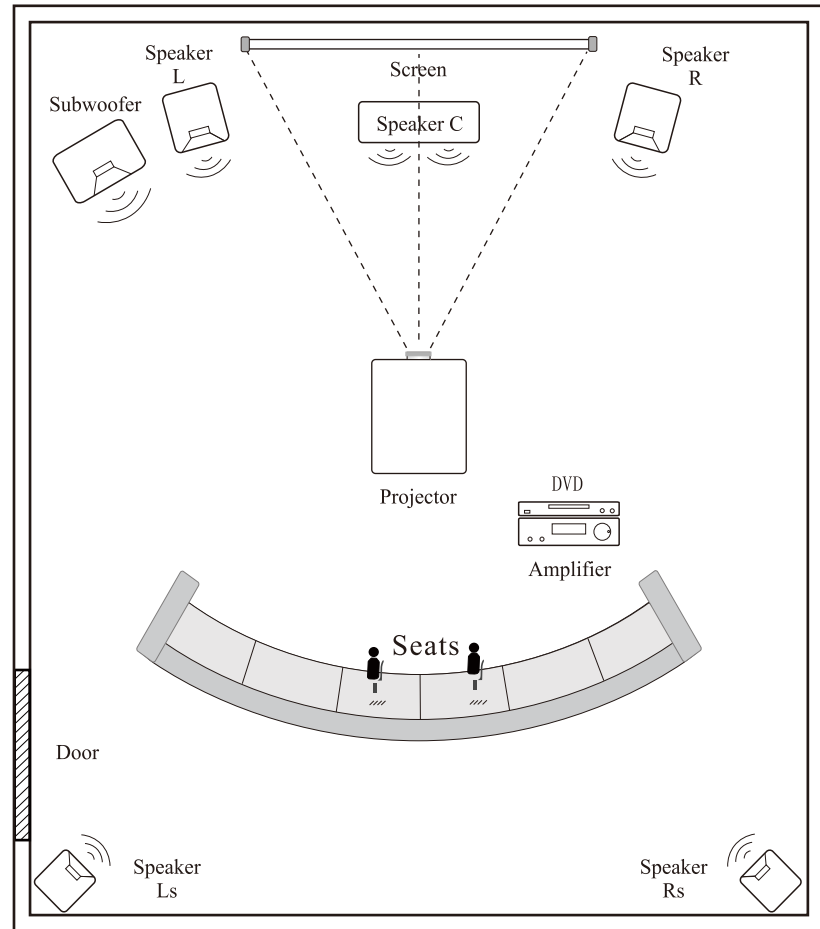

Avoid direct sunlight to obtain best quality image.  
Curtains should be closed if using the projector  
during the day.

### Standard Setting (Front Projection)

Please refer to the following table to adjust your picture size and distance (from the lens to the screen).

| Picture Size | Distance |       |
|--------------|----------|-------|
|              | 4:3      | 16:9  |
| 50"          | 2.05m    | 1.76m |
| 70"          | 2.86m    | 2.35m |
| 100"         | 3.99m    | 3.41m |
| 120"         | 4.70m    | 4.08m |

(We suggest that does not over 120 inch for a better viewing.)

Please allow  $\pm 3\%$  to the image sizes in the table above.  
If the distance is less than min data and more than max data, the image could be blurry.

### Warning:

Please check the diagram below for the trapezoid adjustment.

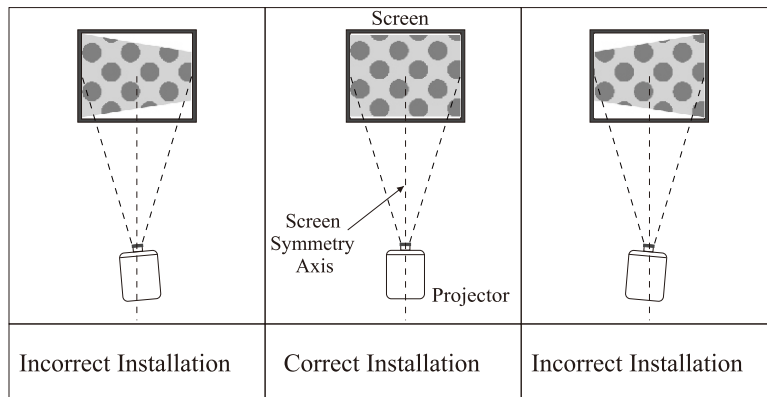

## Installation

### Installation Method

Contact a professional installer to mount this projector to a ceiling.  
Follow the instructions below for the correct projector positions.

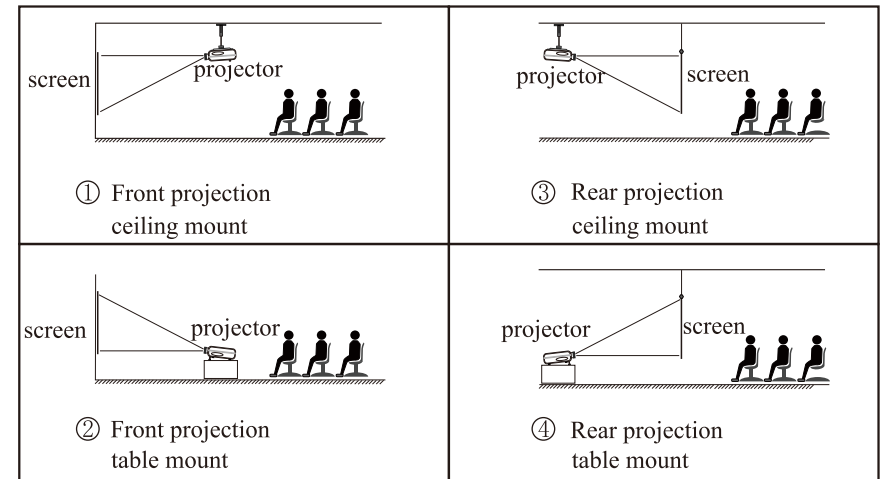

### Warning:

1. This projector may be damaged beyond repair if it is incorrectly mounted on a ceiling or on a surface.
2. This projector should only be used in an environment where the temperature does not exceed the range of -10 to 50 degrees Celsius. Projector malfunction may occur if this is not adhered to.
3. Malfunction may occur if the projector is subjected to dusty, wet, moist or smokey conditions.
4. Poor ventilation could cause overheating which could lead to damage to the projector as well as a life threatening situation.

## Structural Diagram

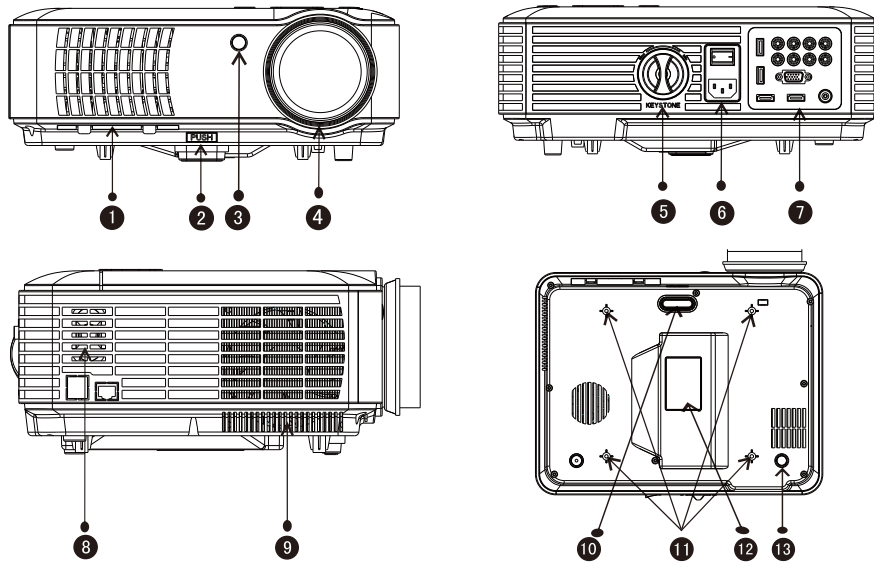

1. Cool winds input ventilation
2. Level-stand adjustment
3. IR receiver
4. Focus lens
5. Keystone
6. Power switch
7. Input terminals
8. Speaker
9. Hot winds output ventilation
10. Level-stand adjustment
11. Projector mount holes
12. Label
13. Cool winds input ventilation

## Input Terminals Interface

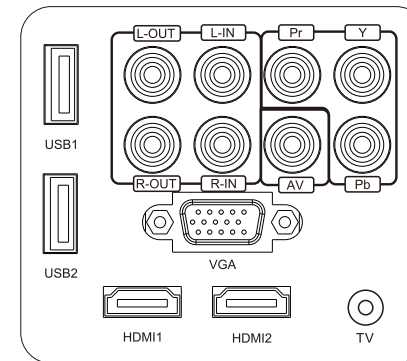

| Name                 | Instruction             |
|----------------------|-------------------------|
| <b>Y/Pb/Pr</b>       | Component video input   |
| <b>AV</b>            | Video input             |
| <b>L-Out , R-Out</b> | Audio output            |
| <b>L-In , R-In</b>   | Audio input             |
| <b>VGA</b>           | VGA input               |
| <b>TV</b>            | Analogy TV              |
| <b>HDMI 1/2</b>      | HDMI signal input       |
| <b>USB 1/2</b>       | Connect USB flash drive |

Please note : ATV/DTV input are optional function , need to be charged, normal is no TV.

### Caution

To avoid damage, connect the input signal cable correctly prior to switching on the projector.

## Remote Control Instruction



|       |  |           |   |
|-------|--|-----------|---|
|       | Turn on/off  |           | Up  |
|       | Mute   |           | Down  |
| Info  | Press to display information   |           | Left  |
| Pic.  | Picture mode   |           | Right                                       |
| Audio | Audio mode   |           | Prev  |
| Zoom  | Press to enlarge or reduce the image                                   |           | Next track                                  |
| Rep.  | Repeat function (when using USB multimedia play)                       |           | Rewind                                      |
| AB    | AB cycle (when using USB multimedia play)                              |           | Fast forward                                |
| Aud.T | Audio tracks (when using USB multimedia play)                          |           | Play/Pause                                  |
| Subt. | Subtitle (when using USB multimedia play)                              |           | Pause                                       |
| Goto  | Press to go to a certain time to play (when using USB multimedia play) | OK        | Confirm                                     |
| USB   | Press to enter USB mode directly                                       | Vol+/-    | Press to increase or decrease the volume    |
| S     | Press to switch between the sources                                    | CH+/-     | Press to go to the next or previous channel |
| R     | 16 : 9 / 4 : 3 Aspect ratio  | Flip      | 360 degree image                            |
| M     | Menu   | FRZ       | Press to freeze the image                   |
| Exit  | Exit   | 1,2,3...9 | Press to choose a TV channel                |

Panel Key Instruction  
Panel Key Sketch Map

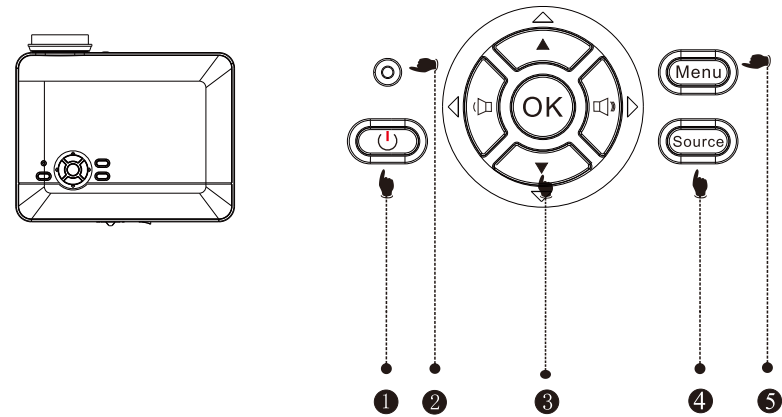

① Power Key

Press the power key to turn on or switch off the projector. This function is the same as “power” on the remote control.

② Indicator Light

Red: In standby mode  
Blue: Working

③ Direction Operation Key

By pressing these keys, preferred menu choices may be made.

④ Source

Choose the input signal, such as AV, YPbPr, HDMI or PC.

⑤ Menu

By pressing this key, you can adjust the menu by using the Up/Down as well as Left/Right buttons.

## Turn On/Off the Projector

### Turning on the projector:

1. Two new batteries should be installed into the remote control before use.

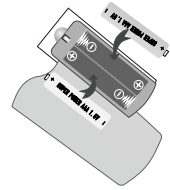

2. Turn on the power switch on the backboard, the indicator light will turn red.

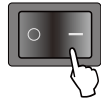

3. Press the power key on the remote control or on the top panel, the indicator light will change to blue.



4. After a few seconds, the lamp will begin to work.



5. When using the projector for the first time, the image may appear blurry or distorted. Refer to the Image Adjustment chapter for instructions.



6. You may also reset the system parameters at anytime. Please refer to the Menu Setting chapter.

### Turning off the projector:

1. While using the projector, if you press the “power” key, the projector will enter standby mode.



2. When the projector is in standby mode, its auto protecting system will be activated. To start up, press the power key again.

## Image Adjustment

When operating the projector for the first time, the image may appear unclear or trapezoid. Please follow the following steps for correction:

### Focus adjustment

Turn the lens clockwise to the projector, thereafter, slowly turn it counter clockwise. At the same time, check the resolution point. The best position of the lens will be determined when the image is clear.

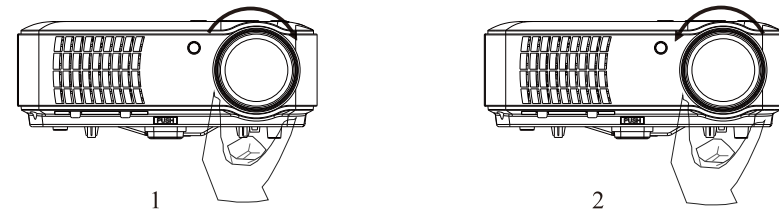

**Please note:** when moving the projector from a cold to a warm environment, water vapour may occur. Do not turn the projector on until such time as the vapour has disappeared.

### Keystone

If a projected picture has keystone distortion, correct the image with keystone adjustment. The image becomes a trapezoid shape when the screen or projector is not level. Please reposition the projector to improve its angle to the screen. However, the circumference of the image may not be focused.

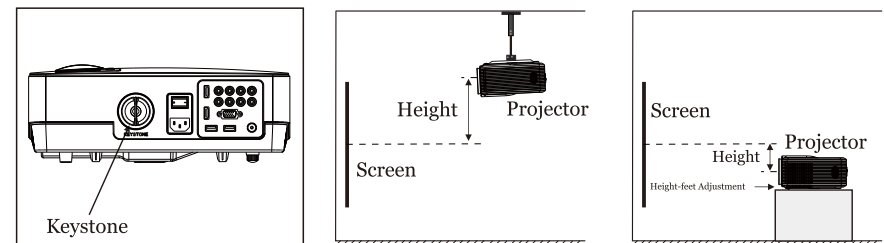

If you are not able to use the keystone correction function to correct the trapezoid distortion, please lower the projector to the center of the screen vertically.

## Menu Settings

### Menu Setting Method

1) Whilst operating the projector, press the menu key - the projector will show an image as depicted in picture 1.

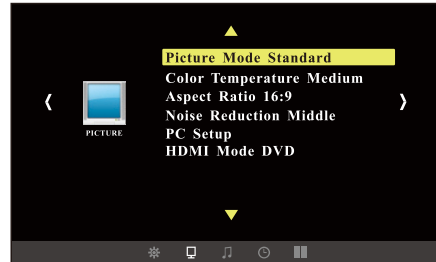

Picture 1

2) Press “◀/▶” key, to enter the following submenus:  
picture > sound > time > option >  
applications > channel.

3) After entering the selected submenu, use “▲/▼” to select the specific item you want to adjust per picture 2.

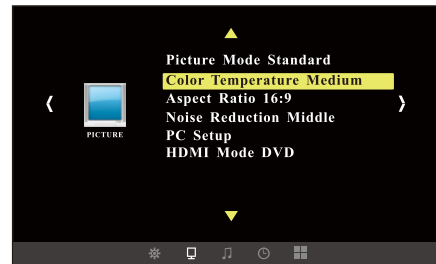

Picture 2

4) Use “OK” and “◀/▶” to adjust the parameters like picture 3.

5) After you have completed the adjustment, press “menu” again to return to the previous menu.

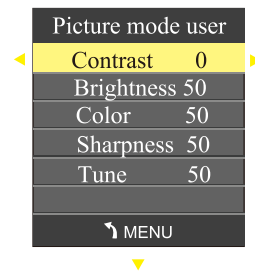

Picture 3

## Menu Settings

### Picture Menu

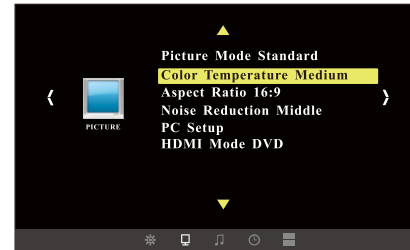

| Picture Menu      |   |
|-------------------|---|
| Picture Mode      | Standard/Mild/User/Dynamic  |
| Color Temperature | Cool/Medium/Warm/User   |
| Aspect Ratio      | 4:3 or 16:9/Zoom 1/Zoom 2   |
| Noise Reduction   | Off/Low/Middle/High   |
| PC Setup          | Auto Adjust/Horizontal Pos. 50/<br>Vertical Pos. 50/Size 50/Phase 7 |
| HDMI Mode         | PC/DVD  |

| User Mode of Picture |       |  |
|----------------------|-------|--|
| Contrast             | 0-100 | Adjust the difference between the darkness and the brightness. |
| Brightness           | 0-100 | Adjust the brightness of the full picture.                     |
| Color                | 0-100 | Adjust the color of the picture.                               |
| Sharpness            | 0-100 | Adjust the sharpness of the picture.                           |

### Sound Menu

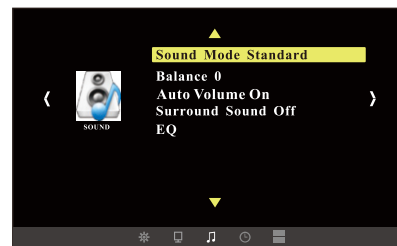

| Sound Mode     |                                  |
|----------------|----------------------------------|
| Sound Mode     | Music/Movie/Sports/User/Standard |
| Balance        | -50~50                           |
| Auto Volume    | On/Off                           |
| Surround Sound | Off/Surround/SRS TruSurround XT  |
| EQ             | (120/500/1.5K/10K)Hz             |

## Menu Settings

### Time Menu

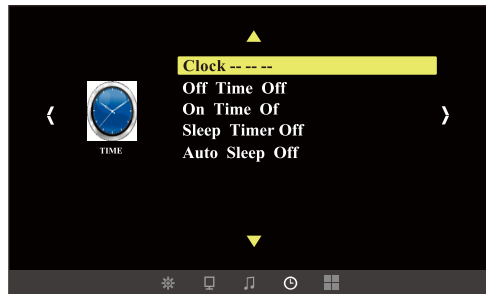

| Time Menu      |  |
|----------------|--|
| Clock -- -- -- | Date~/Month~/Year~/Hour~/Minute~                               |
| Off Time       | Off/Once/Everyday/Mon~Fri/Mon~Sat/Sat~Sun/Sunday               |
| On Time        | Off/Once/Everyday/Mon~Fri/Mon~Sat/Sat~Sun/Sunday               |
| Sleep Timer    | Off/10 min/20 min/30 min/60 min/90 min/120 min/180 min/240 min |
| Auto Sleep     | Off/On   |

### Option Menu

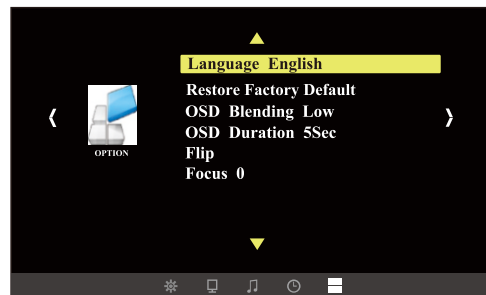

| Menu Setting            |                                       |
|-------------------------|---------------------------------------|
| Language                | English/German/Chinese/total 23 kinds |
| Restore Factory Default | Yes/No                                |
| OSD Blending            | Off/Low/Middle/High                   |
| OSD Duration            | Off/5 seconds/10 seconds/15 seconds   |
| Flip                    | Flip Horizontal/Flip Vertical         |
| Focus                   | 0~25 degrees                          |

## Menu Settings

### Applications

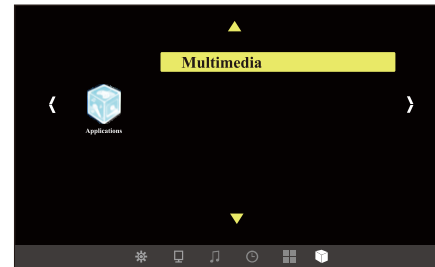

It links to the USB source and is used to read files like photo/music/movie/text.

### Multimedia Menu

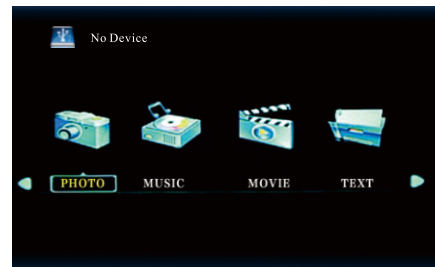

| Multimedia Menu |                                 |
|-----------------|---------------------------------|
| PHOTO           | View the photos in the gallery. |
| MUSIC           | Play an album.                  |
| MOVIE           | Watch a movie.                  |
| TEXT            | Read a book.                    |

### Caution:

- 1) The USB interface supports USB1.1, USB2.0, including hard drives and fresh drives.
- 2) The max storage supported is 400GB.
- 3) The system format supported:  
FAT16, FAT32, NTFS.
- 4) The USB interface can support most drives, but is not universal. Any unknown device problem is caused by the device drive.
- 5) The total voltage of the connected devices should not be over 1200mAh. The problems caused by incorrect operations are not under guarantee.

### Multimedia Format

| Task    | Format       | Video Decode                      | Audio Decode |
|---------|--------------|-----------------------------------|--------------|
| MOVIE   | .avi         | MPEG-4                            | Mp3, AAC     |
|         | .mpg<br>.dat | MPEG-1, MPEG-2<br>MPEG-1          |              |
| MUSIC   | .mp3         | ---                               | Mp3          |
|         | .m4a/.aac    | ---                               | AAC          |
| PICTURE | .jpg/jpeg    | Progressive JPEG<br>Baseline JPEG | ---          |
|         | .bmp         | BMP                               | ---          |

# Channel menu and Software Update

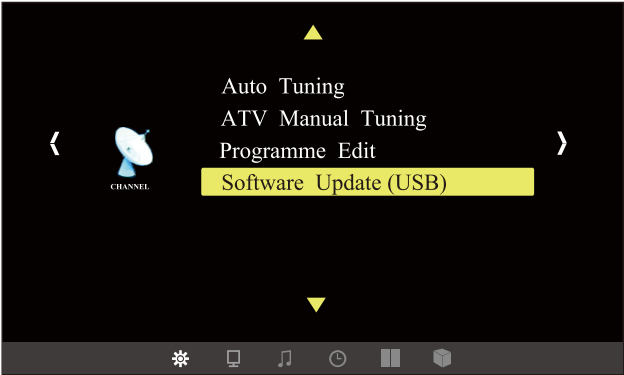

| Channel Menu and Updating |   |
|---------------------------|---|
| Auto Tunning              | Available for ATV version projector, search the analogy TV channel automatically. |
| ATV Manual Tuning         | Available for ATV version projector, search the analogy TV channel manually.      |
| Programme Edit            | Available for ATV version projector, set the analogy TV channel by remote.        |
| Software Update (USB)     | Update the system through USB.  |

## Troubleshooting

| Problem  | Possible Causes  |
|--|--|
| 1. The indicator light does not work when the power switch is turned on. | <ul style="list-style-type: none"> <li>⊙ Power cable is not connected properly.</li> <li>⊙ The power switch is faulty.</li> </ul>  |
| 2. The projector does not come on when using the remote control.         | <ul style="list-style-type: none"> <li>⊙ The power switch is turned off.</li> <li>⊙ The remote control has no batteries or the batteries are low.</li> <li>⊙ The remote control is not being aimed at the IR receiver.</li> </ul>  |
| 3. No image.   | <ul style="list-style-type: none"> <li>⊙ The input source may not be correct.</li> <li>⊙ No input signal.</li> <li>⊙ The input cable is not connected.</li> <li>⊙ If under PC mode, the PC output frequency is not 50-60Hz. Make sure that the PC output is connected with the projector.</li> </ul> |
| 4. Auto-off .  | <ul style="list-style-type: none"> <li>⊙ The projector ventilation is blocked.</li> <li>⊙ The voltage is not stable.</li> <li>⊙ The projector has overheated - check that the fan is not broken.</li> </ul>  |

## Specification

|                   |                   |  |
|-------------------|-------------------|--|
| LCD Panel Size    | 5.8" TFT          |  |
| Input Signal      | Video             | Component video (YPbPr), VGA, HDMI<br>USB, AV, ATV |
|                   | Audio             | Stereo   |
| Output Signal     | Audio             | 5W X 2 speakers                                    |
| LCD               | Native resolution | 1280*800, supports 1080P                           |
|                   | Contrast ratio    | 1300:1   |
| Lens              | Aperture          | 66.5mm   |
|                   | Focus             | 210mm  |
| Lamp              | LED               | 120W   |
|                   | Life              | 50,000 hours                                       |
| Image             | Size              | 50-200inch   |
|                   | Brightness        | 2500 lumens  |
|                   | Keystone          | ±15 degree   |
| Power             | Voltage           | 100-240V~50/60Hz                                   |
|                   | Power consumption | 130W   |
| Working Condition | Temperature       | -10℃ ~ 50℃   |
|                   | Humidity          | 10%~65%  |
| Store Condition   | Temperature       | -20℃ ~ 60℃   |
|                   | Humidity          | 10%~85%  |
| Remote Control    | Frequency         | 38KHz  |
| Dimensions        | Size              | 336x263x118mm                                      |
|                   | Weight            | 3.5kgs   |

Please note: The specifications above may change without prior notice.

Accessory List

|                       |      |
|-----------------------|------|
| Projector -----       | 1pc  |
| Remote Control -----  | 1pc  |
| Power Cable -----     | 1pc  |
| AV Signal Cable ----- | 1pc  |
| VGA Signal Cable----- | 1pc  |
| Manual -----          | 1pc  |
| Spare Fuse -----      | 1pc  |
| Batteries -----       | 2pcs |

Accessories which may be purchased separately:

1. Projection Screen
2. Spare Lamp

# **SALORA**

BEAMER

GEBRUIKERSHANDLEIDING

58BHD2500

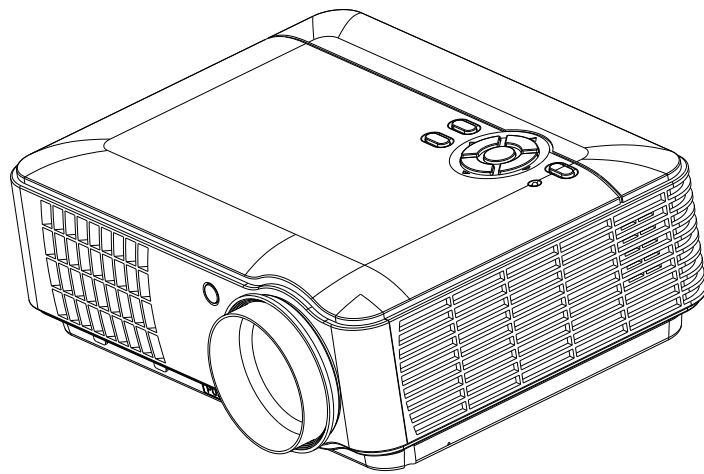

Nederlands

## INHOUD

|                                  |    |
|----------------------------------|----|
| Waarschuwing                     | 2  |
| Veiligheidsvoorschriften         | 3  |
| Waarschuwing                     | 4  |
| Installatie                      |    |
| Volledige opstelling             | 5  |
| Standaard Instelling             | 6  |
| Opstelling methode               | 7  |
| Product overzicht                | 8  |
| Ingang Aansluitingen             | 9  |
| Afstandsbediening                | 10 |
| Bedieningspaneel toetsen         | 11 |
| Projector Aan/Uit zetten         | 12 |
| Aanpassen Beeldweergave/Keystone | 13 |
| Menu Instellingen                |    |
| Instellen Menu                   | 14 |
| Software Update                  | 18 |
| Probleem Oplossen                | 19 |
| Specificaties                    | 20 |
| Accessoires Lijst                | 21 |

## WAARSCHUWING

Waarschuwing:

Wij vragen u het model- en serienummer van dit apparaat hiernaast op te schrijven.

MODEL NUMMER:

SERIE NUMMER:

Waarschuwing:



Kijk niet direct in het licht van de lens, dit kan uw ogen beschadigen.

Waarschuwing: Plaats dit apparaat niet op een natte ondergrond, dit kan een elektrische schok veroorzaken.



Waarschuwing: Hoog voltage, alleen openen door deskundigen.



Belangrijke bediening instructies



Gevaarlijk hoge voltages

Waarschuwing:

Zodra u de projector uitzet, zal de ventilator nog ongeveer 90 seconden blijven werken. Controleer of de ventilator volledig is gestopt voordat u de stekker uit het stopcontact haalt. Indien u dit niet doet, kunt u de lamp beschadigen.

Plaatsen van de batterijen van de afstandsbediening:

Om schade te voorkomen, dient u de batterijen op de juiste manier in de afstandsbediening te plaatsen.

## Veiligheidsvoorschriften

Lees deze veiligheidsvoorschriften voor gebruik van de projector zorgvuldig door en bewaar deze voor eventueel latere raadpleging.

Volg de instructies voor het gebruik van de projector en eventueel reparaties.

1. Reinigen  
Gebruik een vochtige doek, zonder schoonmaakmiddel. Voordat u dit doet dient u de stekker uit het stopcontact te halen.
2. Accessoires  
Om schade te voorkomen, adviseren wij u uitsluitend de door ons aanbevolen accessoires te gebruiken.
3. Natte ondergrond  
Plaats deze projector niet op een natte ondergrond.
4. Installatie  
Plaats de projector op een stabiele ondergrond.
5. Ventilatie  
Voor een optimaal gebruik, adviseren wij u het filter één keer per maand te reinigen.
6. Vermogen  
Voordat u de stekker in het stopcontact doet, dient u te controleren of de netspanning overeen komt met het stopcontact.
7. Aarding  
De meegeleverde stekker is geaard.
8. Beschermen van de elektriciteitskabel  
Controleer of de elektriciteitskabel in goede staat is.
9. Onweer  
Indien u de projector gedurende lange tijd niet gebruikt of bij onweer dient u de stekker uit het stopcontact te halen.
10. Reparatie  
Door het hoge voltage dient u de projector niet zelf te openen of te repareren. Wendt u zich tot een gekwalificeerd elektricien.
11. Oververhitting  
Plaats de projector nooit in de buurt van een hittebron, dit kan de levensduur van het apparaat aanzienlijk verkorten.

## Waarschuwing

### Installatie

- Voor een langere levensduur van de projector, dit apparaat niet op een natte ondergrond plaatsen.
- De projector niet in direct zonlicht plaatsen.
- Temperatuur indien de projector in werking is:  
-10°C - 50°C
- Temperatuur indien de projector wordt opgeslagen :  
-20°C - 60°C
- Blokkeer de ventilatieopening van de projector niet. Indien de temperatuur in het apparaat te hoog is , zal deze automatisch, ter voorkoming van beschadiging. Om oververhitting te voorkomen, dient u het filter één keer per maand te reinigen.

### Aan/Uitzetten van de projector

- Om de projector aan te zetten, dient u de elektriciteitskabel in het stopcontact te doen. Druk daarna op de “power” schakelaar van het paneel. Het duurt enige minuten voordat de lamp zal aan gaan.
- Om de projector uit te zetten, dient u nogmaals op de “power” schakelaar te drukken. De lamp zal uitgaan en de ventilator zal nog enkele seconden blijven draaien.

#### Waarschuwing:

De temperatuur van de projector wordt laag gehouden door de ventilator. Die gaat werken zodra de projector is aangezet. De snelheid van de ventilator hangt af van de temperatuur van de projector. Haal nooit de stekker uit het stopcontact indien de projector nog aan is en de ventilator nog draait. Door oververhitting kan de projector kapot gaan indien de ventilator niet meer draait.

Installatie

Volledige opstelling

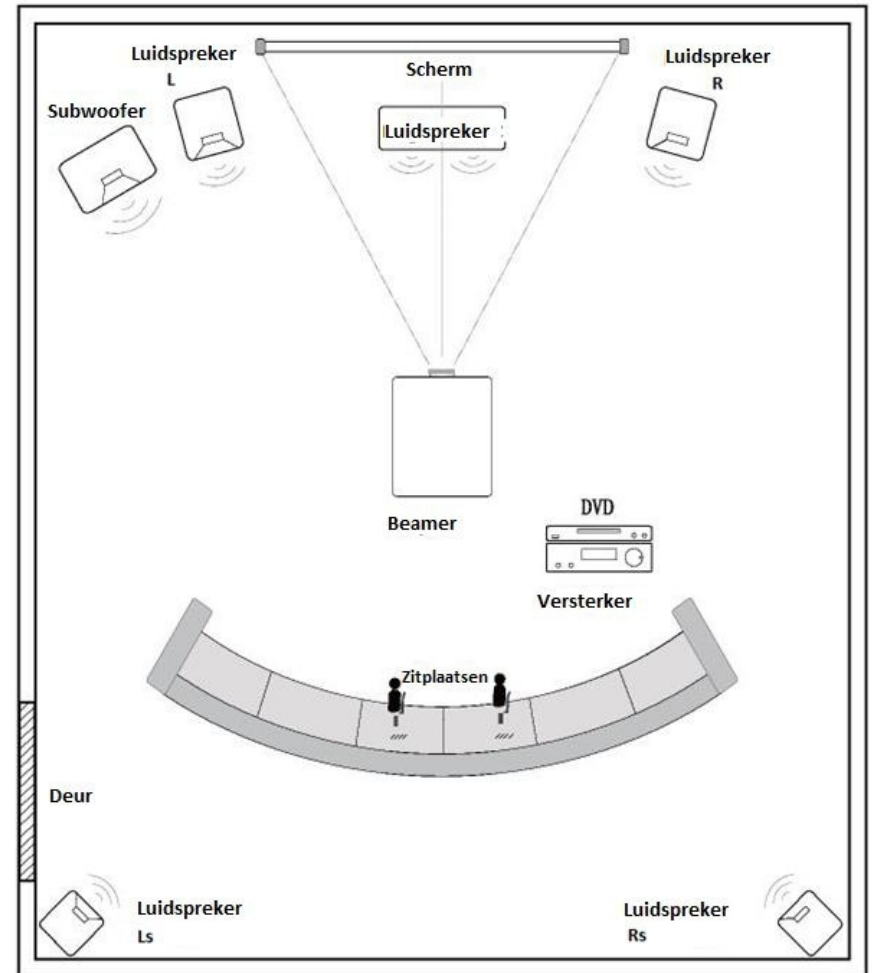

Vermijd direct zonlicht voor een optimaal beeldkwaliteit. Doe de gordijnen dicht indien u de projector overdag gebruikt.

Standaard Instellingen (Vooraan Projectie)

Raadpleeg onderstaand schema om weergave afmeting en afstand (van lens tot scherm) aan te passen.

| Afmeting Beeldweergave | Afstand |       |
|------------------------|---------|-------|
|                        | 4:3     | 16:9  |
| 50"                    | 2.05m   | 1.76m |
| 70"                    | 2.86m   | 2.35m |
| 100"                   | 3.99m   | 3.41m |
| 120"                   | 4.70m   | 4.08m |

( Voor een optimaal beeld adviseren wij u niet boven de 120" te projecteren)

Behoud een marge van +/- 3% met betrekking tot de hierboven genoemde afmetingen van de beeldweergave.

Waarschuwing:

Raadpleeg onderstaand schema voor de trapezium correctie:

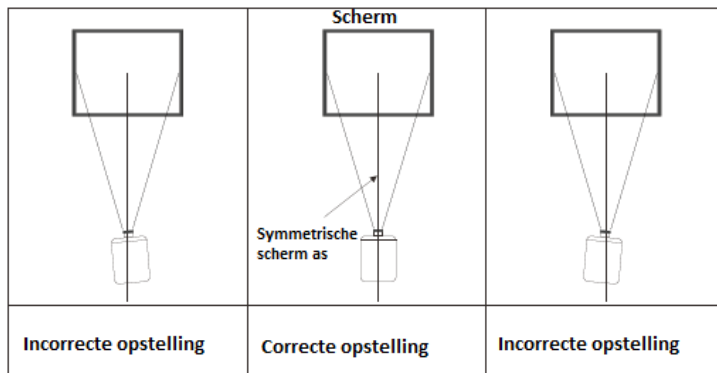

Installatie

Opstelling methode

Neem contact op met een deskundige om de projector aan het plafond te bevestigen.  
Volg de instructies, hieronder aangeven, voor een juiste projectie opstelling.

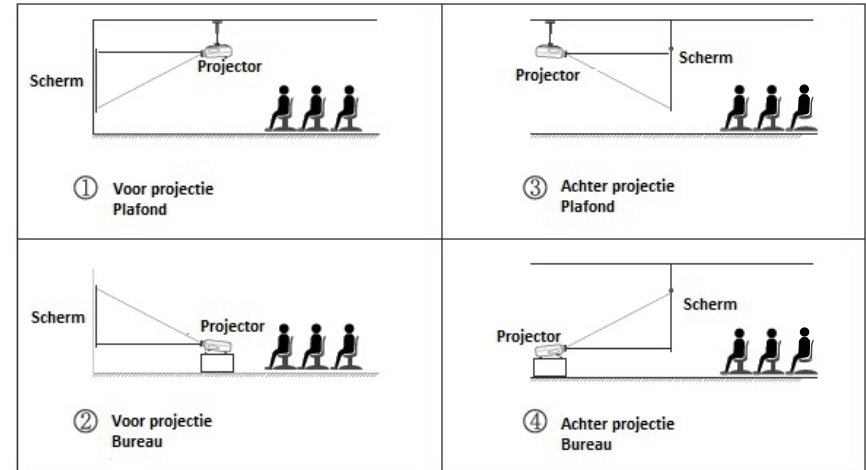

Waarschuwing:

1. Indien het apparaat onjuist is bevestigd, zowel aan het plafond als op het bureau, kan het onherstelbaar beschadigen.
2. Deze projector dient uitsluitend te worden gebruikt in een omgeving met een temperatuur die de minimale en maximale waarden van  $-10 - 50^{\circ}$  Celcius niet overschrijdt. Bij overschrijding van de waarden kan de projector niet meer goed werken.
3. Onder stoffige, natte, vochtige of rokerige omstandigheden kunnen storingen ontstaan.
4. Onvoldoende ventilatie kan ervoor zorgen dat de projector oververhit en beschadigt. Bovendien kan dit levensgevaarlijk zijn.

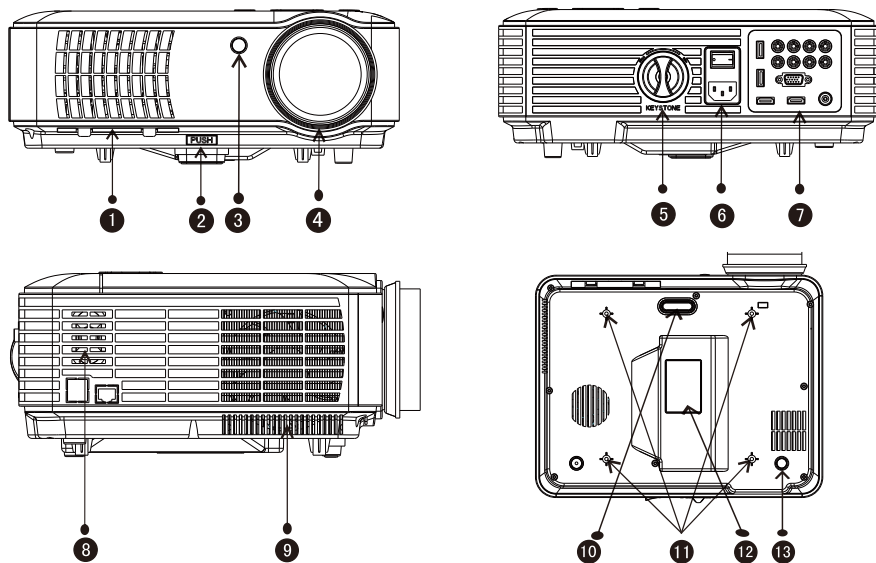

|     |                                |
|-----|--------------------------------|
| 1.  | Koele lucht ventilatie inlaat  |
| 2.  | Verstelbare standaard          |
| 3.  | IR ontvanger                   |
| 4.  | Lens focus                     |
| 5.  | Keystone                       |
| 6.  | Aan/Uit schakelaar             |
| 7.  | Ingang aansluitingen           |
| 8.  | Luidspreker                    |
| 9.  | Warme lucht ventilatie uitlaat |
| 10. | Verstelbare standaard          |
| 11. | Gaten voor montage projector   |
| 12. | Label                          |
| 13. | Koele lucht ventilatie inlaat  |

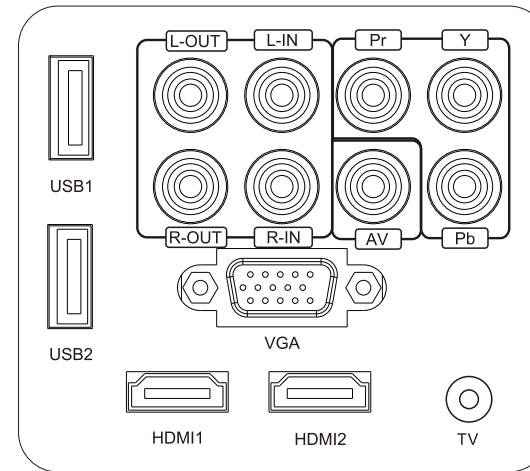

| Naam                | Omschrijving               |
|---------------------|----------------------------|
| <b>Y/Pb/Pr</b>      | Component video ingang     |
| <b>AV</b>           | Video ingang               |
| <b>L-Out, R-Out</b> | Audio uitgang              |
| <b>L-In, R-In</b>   | Audio ingang               |
| <b>VGA</b>          | VGA ingang                 |
| <b>TV</b>           | Analoog TV                 |
| <b>HDMI 1 / 2</b>   | HDMI signaal ingang        |
| <b>USB</b>          | Aansluiting USB Flashdrive |

N.B.: ATV/DTV zijn optioneel, GEEN TV is normaal.

**LET OP:**

Ter voorkoming van schade, dient u de signaal ingang kabel op de juiste manier aan te sluiten voor dat u de projector aan zet.

AFSTANDBEDIENING



|       |   |          |                                |
|-------|---|----------|--------------------------------|
| ⏻     | Aan/Uit   | ⬆        | Omhoog                         |
| 🔇     | Geluid uit  | ⬇        | Omlaag                         |
| Info  | Informatie weergave                                       | ⬅        | Links                          |
| Pic.  | Afbeelding modus  | ➡        | Rechts                         |
| Audio | Audio modus   | ⏮        | Vorige                         |
| Zoom  | Vergroten/verkleinen beeldweergave                        | ⏭        | Volgende                       |
| Rep.  | Herhaal functie (bij gebruik van afspelen USB multimedia) | ⏮        | Snel terug                     |
| AB    | AB cyclus (bij gebruik van afspelen USB multimedia)       | ⏭        | Snel vooruit                   |
| Aud.T | Audio nummers (bij gebruik van afspelen USB multimedia)   | ⏮        | Afspelen/Pauzeren              |
| Subt. | Ondertiteling (bij gebruik van afspelen USB multimedia)   | ■        | Pauzeren                       |
| Goto  | Direct naar (bij gebruik van afspelen USB multimedia)     | OK       | Bevestigen                     |
| USB   | Openen van USB modus                                      | Vol +/-  | Volume verhogen/verlagen       |
| S     | Ingangsbron wijzigen                                      | CH +/-   | Volgend/vorig kanaal           |
| R     | 16 :9 / 4 :3 Beeldformaat                                 | Flip     | Beeldweergave 360 graden keren |
| M     | Menu  | FRZ      | Beeldweergave vastzetten       |
| exit  | Verlaten  | 1,2,3..9 | Selecteer een TV kanaal        |

## Bedieningspaneel toetsen

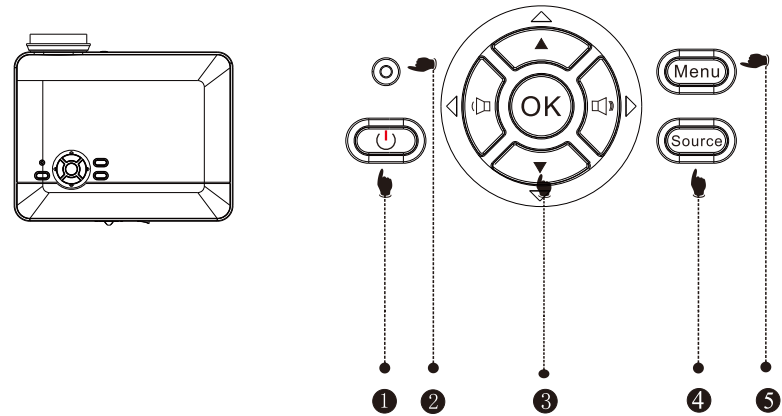

### Overzicht bedieningspaneel



|   |                  |  |
|---|------------------|--|
| ① | Aan/Uit knop     | Voor het aan/uitzetten van de projector. Heeft dezelfde functie als die van de afstandsbediening.          |
| ② | Licht indicator  | Rood: in stand-by modus<br>Blauw: In werking   |
| ③ | Richting toetsen | Selecteer de richting van uw cursor in het menu.   |
| ④ | Ingangsbron      | Selecteer uw ingangssignaal AV, YPbPr, HDMI of PC.   |
| ⑤ | Menu             | Hiermee kunt u de instellingen van het menu aanpassen d.m.v. richting toetsen (Omhoog/Omlaag/Links/Rechts) |

## Aan/Uitzetten van de projector

### Aanzetten van de projector

1. Plaats, voor gebruik, twee nieuwe batterijen in de afstandsbediening. 
2. Zet de schakelaar aan op de achterzijde, de indicator zal rood branden 
3. Druk op de Power knop van de afstandsbediening of het paneel, de indicator zal nu blauw branden. 
4. Na enkele seconden zal de lamp gaan werken.
5. Bij het eerste gebruik van de projector, kan de beeldweergave wazig zijn of storen. Bekijk het hoofdstuk Aanpassen beeldweergave voor verder instructies.
6. U kunt te allen tijde de parameters van het systeem resetten. Bekijk hiervoor het hoofdstuk Instellingen Menu.

### Uitzetten van de projector

1. Indien de projector in werking is, drukt u op de Power knop en deze zal in de Standby modus gaan. 
2. Zodra de projector in Standby modus staat, zal het auto protecting system worden geactiveerd. Om de projector opnieuw te starten drukt u op een willekeurige knop.

### Aanpassen beeldweergave

Bij het eerste gebruik kan de beeldweergave onscherp en vervormd zijn. Hieronder volgen instructies om dit te corrigeren.

### Aanpassen focus

Draai de lens met de klok mee, draai daarna de lens langzaam tegen de klok in. Controleer tegelijkertijd het resolutie punt. Indien de beeldweergave scherp is, heeft u de beste positie van de lens.

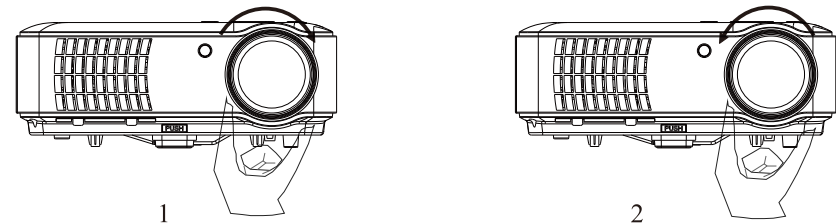

N.B.: Indien u de projector verplaats van een koude naar een warme ruimte kan er condens ontstaan. Zet de projector niet eerder aan dan wanneer de condens is verdwenen.

### Keystone

Indien de beeldweergave een beeldvervorming heeft veroorzaakt door de projectiehoek, kunt u dit corrigeren door middel van de Keystone knop. Het beeld krijgt een vervorming indien de projector niet waterpas staat. Verplaats de projector en wijzig de projectiehoek. Echter, de omtrek van de beeldweergave kan niet helemaal scherp zijn.

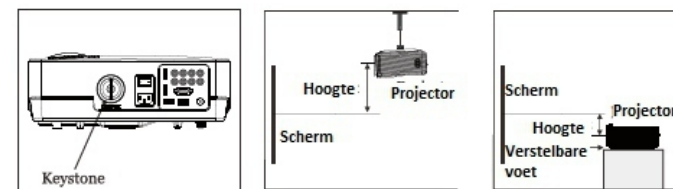

Indien u de beeldvervorming niet kunt corrigeren door middel van de Keystone functie, kunt u de projector verticaal laten zakken richting het midden van het scherm.

## Menu Instellingen

### Instellen Menu

- 1) Terwijl de projector in werking is, drukt u op de menu knop, de projector geeft nu een beeld weer zoals hiernaast afgebeeld (afbeelding 1).

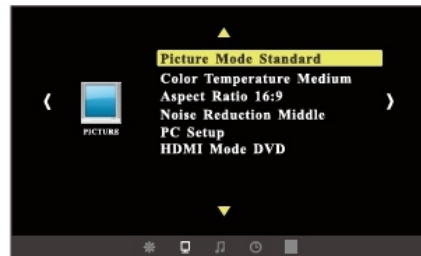

Afbeelding 1

- 2) Druk op de “◀/▶” knoppen, om de volgende menu's te openen: Afbeelding/Geluid/Tijd/Opties/Applicaties/Kanaal.

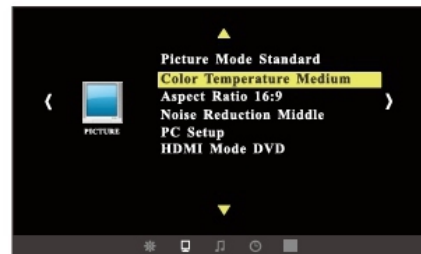

Afbeelding 2

- 3) Nadat u het submenu heeft geopend, drukt u op de “▲/▼” knoppen om een item te selecteren, welke u wilt aanpassen (afbeelding 2).

- 4) Door middel van de “OK” en “◀/▶” knoppen, kunt u de parameters aanpassen (afbeelding 3).

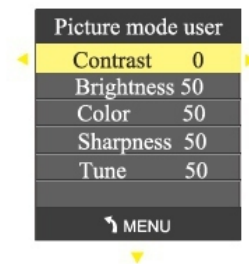

Afbeelding 3

- 5) Nadat u de aanpassing heeft voltooid, drukt u nogmaals op “menu” om terug te gaan naar het vorige menu.

## Beeld Menu

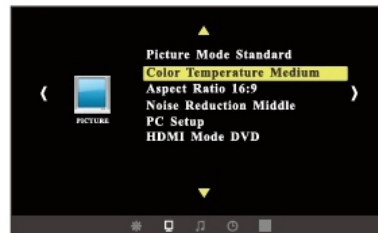

| Beeld Menu        |   |
|-------------------|---|
| Beeld Modus       | Standaard/Mild/Gebruiker/Dynamisch                        |
| Kleurtemperatuur  | Koel/medium/Warm/Gebruiker                                |
| Beeldverhouding   | 4:3 of 16:9/Zoom1/Zoom2                                   |
| Ruisonderdrukking | Uit/Laag/Midden/Hoog                                      |
| PC Setup          | Auto Aanpassen/Hor.<br>Pos.50/Vert.Pos.50/Size 50/Phase 7 |
| HDMI Modus        | PC/DVD  |

| Gebruiker modus Beeld |         |   |
|-----------------------|---------|---|
| Contrast              | 0 – 100 | Aanpassen van verschil tussen donker en helder beeld. |
| Helderheid            | 0 – 100 | Aanpassen van helderheid van het totale beeld.        |
| Kleur                 | 0 – 100 | Aanpassen van de kleur van het beeld.                 |
| Scherpte              | 0 - 100 | Aanpassen van de scherpte van het beeld.              |

## Geluid Menu

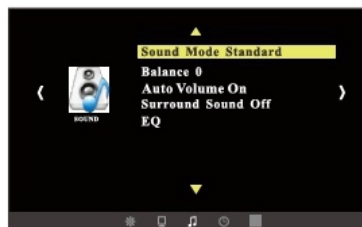

| Geluid Modus    |                                       |
|-----------------|---------------------------------------|
| Geluid Modus    | Muziek/Film/Sport/Gebruiker/Standaard |
| Balans          | -50~50                                |
| Auto Volume     | Uit/Aan                               |
| Surround geluid | Uit/Surround/SRS TruSurround XT       |
| EQ              | {120/500/1.5K/10K} Hz                 |

### Tijd Menu

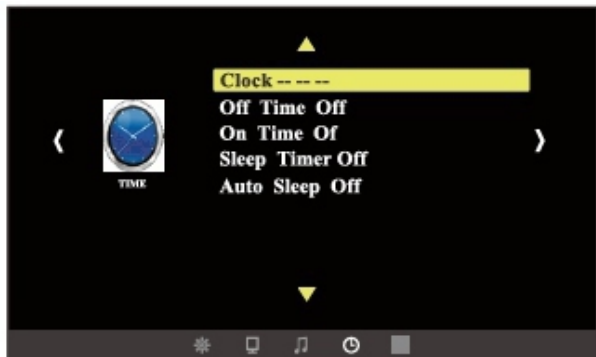

| Tijd Menu   |  |
|-------------|--|
| Klok ---    | Datum--/Maand--/Jaar--/Uur--/Minuut--                          |
| Tijd Uit    | Uit/Eenmalig/Dagelijks/Maa-Vrij/Maa-Zat/Zat-Zon/Zondag         |
| Tijd Aan    | Uit/Eenmalig/Dagelijks/Maa-Vrij/Maa-Zat/Zat-Zon/Zondag         |
| Sleep Timer | Uit/10 min/20 min/30 min/60 min/90 min/120 min/180 min/240 min |
| Auto Sleep  | Uit/Aan  |

### Optie Menu

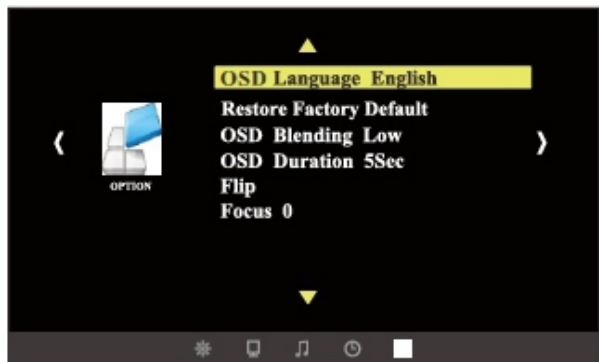

| Menu Instellingen               |  |
|---------------------------------|--|
| OSD Taal                        | Engels/Duits/Chinees/Totaal 23 talen   |
| Terug naar Fabrieksinstellingen | Ja/Nee                                 |
| OSD Vermenging                  | Uit/Laag/Midden/Hoog                   |
| OSD Duur                        | Uit/5 seconden/10 seconden/15 seconden |
| Keren                           | Horizontaal keren/Verticaal keren      |
| Focus                           | 0 ~25 graden                           |

## Applicaties

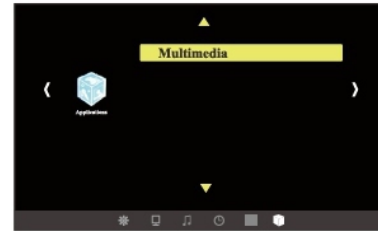

Is gekoppeld aan de USB bron voor het lezen van bestanden zoals foto/muziek/film/tekst.

## Multimedia Menu



| Multimedia Menu |                                |
|-----------------|--------------------------------|
| FOTO            | Foto's bekijken in de galerij. |
| MUZIEK          | Album afspelen.                |
| FILM            | Film kijken.                   |
| TEKST           | Een boek lezen.                |

## LET OP:

- 1) De USB Interface ondersteunt USB1.1, USB2.0, inclusief hard drives en flash drives.
- 2) De maximum opslag capaciteit is 400GB.
- 3) De systeem formats die ondersteund worden: FAT16, FAT32, NTFS.
- 4) De USB interface ondersteunt de meeste drives maar is niet universeel. Indien er zich een onbekend probleem voordoet met het apparaat zal dit worden veroorzaakt door de drive van het apparaat.
- 5) Het totale vermogen van de aangesloten apparaten mag niet hoger zijn dan 1200mAh. Problemen die hierdoor worden veroorzaakt, vallen niet onder de garantie.

| Taak       | Format       | Video Code                        | Audio Code |
|------------|--------------|-----------------------------------|------------|
| FILM       | .avi         | MPEG-4                            | Mp3, AAC   |
|            | .mpg<br>.dat | MPEG-1, MPEG-2<br>MPEG-1          |            |
| MUZIEK     | .mp3         | ---                               | Mp3        |
|            | .m4a/aac     | ---                               | AAC        |
| AFBEELDING | .jpg/.jpeg   | Progressive JPEG<br>Baseline JPEG | ---        |
|            | .bmp         | BMP                               | ---        |

## Kanaal Menu



| Kanaal Menu en Update   |   |
|-------------------------|---|
| Auto Afstemmen          | Beschikbaar voor ATV projector, automatisch zoeken naar analoge TV kanalen.                   |
| ATV Handmatig Afstemmen | Beschikbaar voor ATV projector, handmatig zoeken naar analoge TV kanalen.                     |
| Programma Bewerken      | Beschikbaar voor ATV projector, instellen van analoge TV kanalen d.m.v. de afstandsbediening. |
| Software Update (USB)   | Updaten van het systeem door middel van USB.  |

Probleem oplossen

| probleem   | Mogelijke Oorzaak  |
|--|--|
| 1. De indicator werkt niet als de schakelaar is omgezet. | <ul style="list-style-type: none"> <li>• De elektriciteitsdraad is niet goed aangesloten.</li> <li>• De schakelaar is kapot.</li> </ul>  |
| 2. De projector gaat niet aan met de afstandsbediening   | <ul style="list-style-type: none"> <li>• De schakelaar staat op OFF.</li> <li>• Er zitten geen batterijen in de afstandsbediening of ze zijn leeg.</li> <li>• De afstandsbediening is niet goed gericht op de IR ontvanger.</li> </ul>   |
| 3. Geen afbeelding                                       | <ul style="list-style-type: none"> <li>• De invoerbron is niet goed geselecteerd.</li> <li>• Geen ingang signaal.</li> <li>• De ingang kabel is niet aangesloten.</li> <li>• In PC modus, de PC uitgang frequentie is niet 50-60Hz. Controleer of de uitgang van de PC is verbonden met de projector.</li> </ul> |
| 4. Auto-Off  | <ul style="list-style-type: none"> <li>• De ventilator van de projector is geblokkeerd.</li> <li>• De spanning is niet stabiel.</li> <li>• De projector is oververhit – controleer of de ventilator niet kapot is.</li> </ul>  |

## Specificaties

|                        |                           |   |
|------------------------|---------------------------|---|
| Maat LCD scherm        | 5.8" TFT                  |   |
| Ingang Signaal         | Video                     | Component Video (YPbPr),<br>VGA, HDMI, USB, AV, ATV |
|                        | Audio                     | Stereo  |
| Uitgang Signaal        | Audio                     | 5W x 2 luidsprekers                                 |
| LCD                    | Oorspronkelijke resolutie | 1280*800, ondersteunt 1080P                         |
|                        | Contrastverhouding        | 1300:1  |
| Lens                   | Diafragma                 | 66.5 mm   |
|                        | Focus                     | 210 mm  |
| Lamp                   | LED                       | 120W  |
|                        | Levensduur                | 50.000 uren   |
| Afbeelding             | Maat                      | 50-200 inch   |
|                        | Helderheid                | 2500 lumens   |
|                        | Keystone                  | ± 15 graden   |
| Vermogen               | Voltage                   | 100 – 240 V ~50/60Hz                                |
|                        | Energieverbruik           | 130W  |
| Gebruik Omstandigheden | Temperatuur               | -10°C ~50°C   |
|                        | Vochtigheid               | 10% - 65%   |
| Opslag Omstandigheden  | Temperatuur               | -20°C - 60°C  |
|                        | Vochtigheid               | 10% - 85%   |
| Afstandsbediening      | Frequentie                | 38KHz   |
| Afmetingen             | Maat                      | 336 x 263 x 118 mm                                  |
|                        | Gewicht                   | 3.5 kg  |

N.B.: Specificaties kunnen zonder kennisgeving vooraf worden gewijzigd.

#### Accessoires lijst

|                     |         |
|---------------------|---------|
| Projector           | 1 stuk  |
| Afstandsbediening   | 1 stuk  |
| Elektriciteitskabel | 1 stuk  |
| AV signaal kabel    | 1 stuk  |
| VGA signaal kabel   | 1 stuk  |
| Handleiding         | 1 stuk  |
| Reserve zekering    | 1 stuk  |
| Batterijen          | 2 stuks |

#### Accessoires die apart kunnen worden gekocht:

1. Projectie Scherm
2. Reserve lamp

# SALORA

BEAMER

MANUEL D`UTILISATION  
58BHD2500

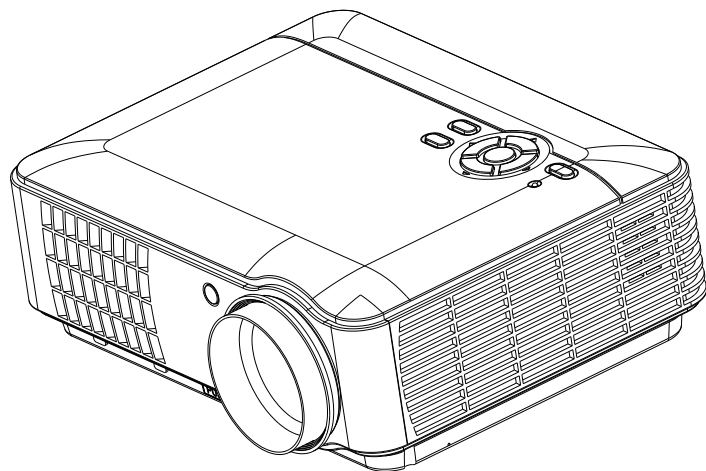

Français

## CONTENU

|                          |    |
|--------------------------|----|
| AVERTISSEMENT            | 2  |
| PRÉCAUTIONS DE SÉCURITÉ  | 3  |
| CAUTION                  | 4  |
| INSTALLATION             |    |
| INSTALLATION COMPLÈTE    | 5  |
| RÉGLAGE STANDARD         | 6  |
| MÉTHODE D'INSTALLATION   | 7  |
| APERÇU DU PRODUIT        | 8  |
| PRISES D'ENTRÉE          | 9  |
| TÉLÉCOMMANDE             | 10 |
| PANNEAU DE COMMANDE      | 11 |
| METTRE SOUS/HORS TENSION | 12 |
| RÉGLAGE D'IMAGE/KEYSTONE | 13 |
| MENU RÉGLAGE             |    |
| MENUS RÉGLAGE            | 14 |
| MISE À JOUR              | 18 |
| DÉPANNAGE                | 19 |
| SPÉCIFICATIONS           | 20 |
| LISTE DES ACCESSOIRES    | 21 |

Avertissement

Avertissement:

Veuillez écrire le numéro du modèle et le numéro de série de cet produit, affiché dans la boîte à droite.

NUMÉRO MODÈLE;

NUMÉRO SÉRIE:

AVERTISSEMENT :

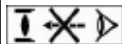

Ne pas regarder dans l'objectif lorsque le projecteur est en marche. Cela risque de provoquer de graves dommages oculaires.

Avertissement : Ne pas placer le projecteur sur un surface mouillée, pour éviter le risque d'un choc électrique.



Haut tension, ne pas ouvrir, sauf pour les professionnels !



Instructions d'utilisation importantes



Indication tension dangereuse.

Avertissement :

Lorsque vous mettez la projecteur hors tension, les ventilateurs continuent de tourner pendant environ 90 secondes. Assurez-vous que les ventilateurs se ferment complètement avant de débrancher le projecteur. Le non-respect de cette précaution pourrait endommager la lampe du projecteur.

Placer les piles de la télécommande :

Pour éviter de dommage, il faut installer les piles correctement.

## Précautions de sécurité

Nous vous prions de lire les instructions attentivement avant d'utiliser le projecteur et conservez-les pour référence future.

Suivez les instructions lors de l'utilisation et/ou réparation du projecteur.

1. Instructions de nettoyage  
Utiliser un chiffon humide sans détergent pour nettoyer le projecteur. Assurez-vous de débrancher le cordon d'alimentation avant le nettoyage.
2. Accessoires  
Pour éviter le dommage, utiliser exclusivement les accessoires recommandés.
3. Surfaces humides  
Ne pas placer le projecteur sur une surface humide.
4. Installation  
Installer le projecteur sur une surface stable.
5. Ventilation  
Pour assurer un fonctionnement correct, il faut nettoyer le filtre une fois par mois.
6. Puissance  
Avant brancher le cordon d'alimentation, assurez-vous que la puissance correcte soit disponible.
7. Fil de terre  
Le projecteur est équipé d'une fiche d'alimentation de type mise à la terre.
8. Protection du cordon d'alimentation  
Assurez-vous que le cordon d'alimentation est en parfait d'état de fonctionnement avant l'utilisation.
9. Orage  
En cas de non-utilisation pendant une période prolongée ou en cas de risque d'orage, débranchez le cordon d'alimentation.
10. Réparation  
En raison d'une haute tension, ne pas ouvrir ou essayer de réparer le projecteur vous-même. Référez-vous vers un technicien professionnel.
11. Le chaleur  
Ne pas placer le projecteur près d'une source de chaleur, ce qui pourrait réduire la durée de vie du projecteur.

## Caution

### Installation

- Afin de prolonger la durée de vie du projecteur, ne le pas placer sur une surface humide.
- Ne pas placer le projecteur dans la lumière du soleil directe.
- Température de fonctionnement projecteur:  
-10°C - 50°C
- Température de stockage projecteur :  
-20°C - 60°C
- Ne pas obstruer la fenêtre de ventilation du projecteur. Si la température intérieure du projecteur est trop élevée, il s'éteindra automatiquement pour éviter de s'endommager. Pour éviter ce surchauffe, veuillez nettoyer le filtre une fois par mois.

### Mettre en marche et éteindre le projecteur

- Pour mettre en marche le projecteur, branchez le cordon d'alimentation, puis appuyez sur la touche « Power » sur le panneau. Il prendra quelques minutes pour que la lampe se démarre.
- Pour éteindre le projecteur, appuyez une autre fois sur la touche « Power ». La lampe s'éteindra mais les ventilateurs resteront en marche pendant quelques secondes.

#### Avertissement:

La température du projecteur reste basse grâce à les ventilateurs. Les ventilateurs fonctionnent lorsque le projecteur se met en marche. La vitesse des ventilateurs varie en fonction de la température du projecteur. Jamais éteindre le projecteur lorsque le projecteur est en fonction et les ventilateurs sont en opération. Le projecteur se peut endommager à cause de surchauffe si les ventilateurs ne fonctionnent plus.

Installation

Installation complète

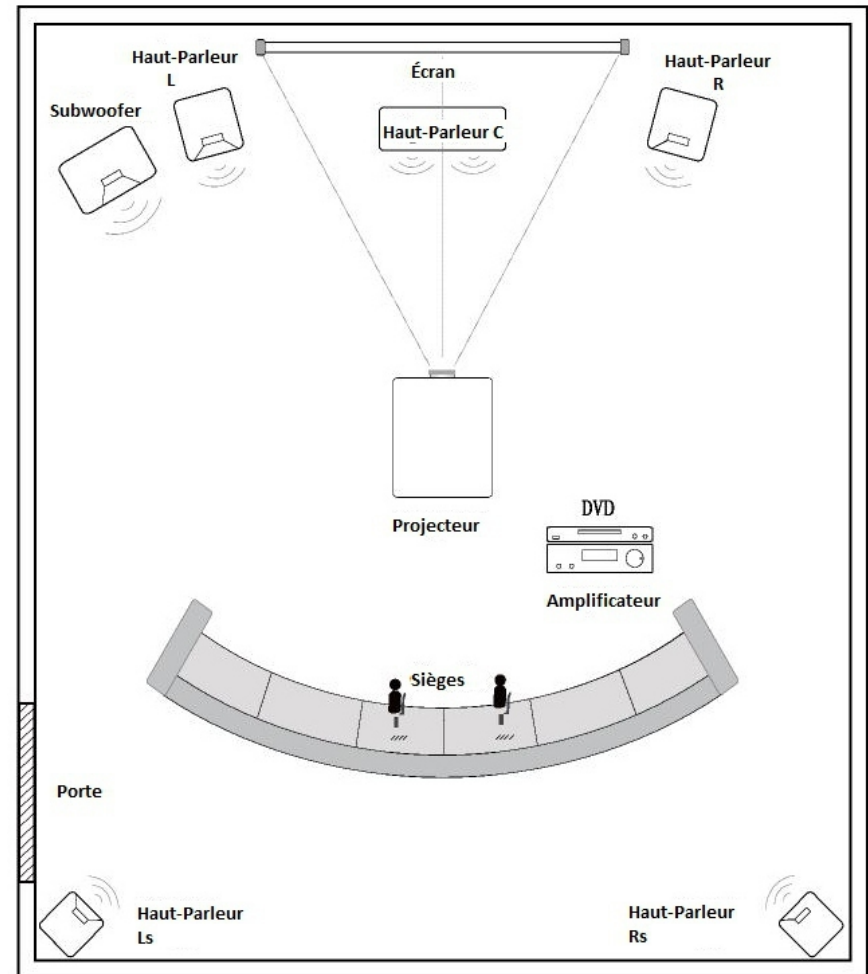

Eviter la lumière directe du soleil pour une qualité d'image optimale.  
Fermer les rideaux lorsque vous utilisez le projecteur pendant la journée.

### Réglage standard (Projection de face)

Veillez vous référer au tableau suivant pour régler votre taille d'image et le distance (du lentille à l'écran)

| Taille d'Image | Distance |       |
|----------------|----------|-------|
|                | 4 :3     | 16 :9 |
| 50"            | 2.05m    | 1.76m |
| 70"            | 2.86m    | 2.35m |
| 100"           | 3.99m    | 3.41m |
| 120"           | 4.70m    | 4.08m |

(Nous vous conseillons de ne pas excéder le 120" pour une meilleure visualisation)

Si la distance est inférieure au données minimales ou supérieure au données minimales, l'image peut devenir floue.

Avertissement :

Veillez consulter le représentation suivante pour la correction trapézoïdale :

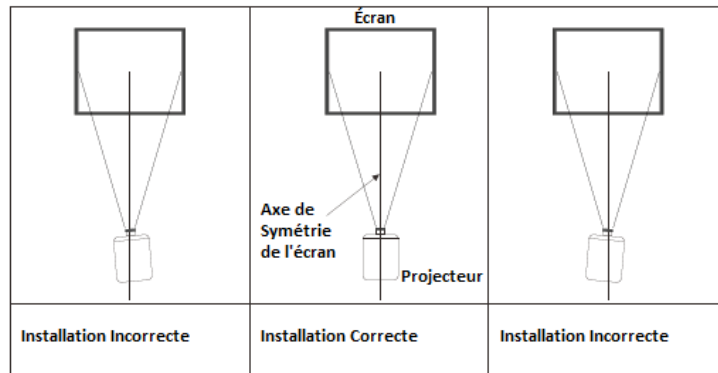

## Installation

### Méthode d'installation

Veillez contacter un installateur professionnel pour monter ce projecteur au plafond.  
Suivez les instructions suivantes pour les positions correctes du projecteur.

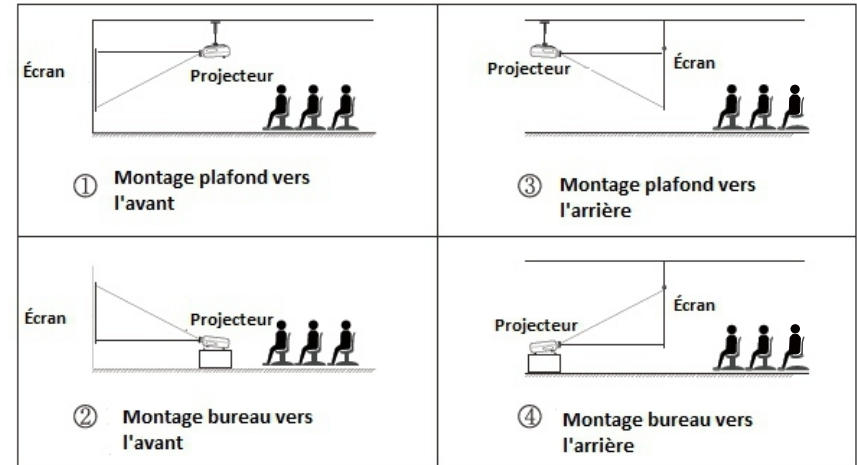

### Avertissement :

1. Ce projecteur peut s'endommager irréparablement si l'installation au plafond ou sur une surface n'est pas effectuée correctement .
2. Ce projecteur doit être installé dans un environnement dans lequel la température ne dépasse pas -10 – 50° C. Un dysfonctionnement se peut présenter, si ne vous respectez pas cela.
3. Dysfonctionnement se peut présenter si le projecteur est exposé à conditions de poussière, de l'eau, de l'humidité ou de la fumée.
4. Ventilation insuffisante peut causer surchauffe qui pourrait entraîner des dommages au projecteur ainsi qu'une situation potentiellement létale.

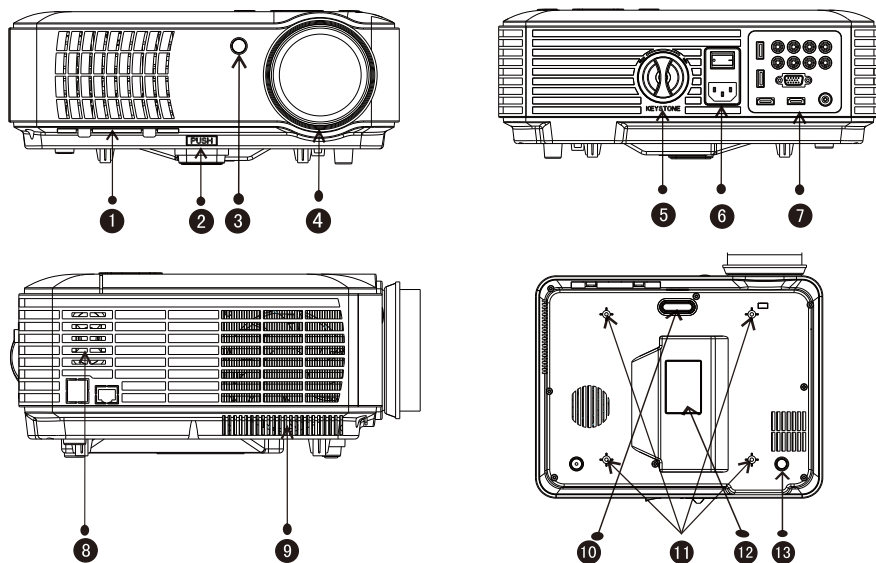

|     |                                |
|-----|--------------------------------|
| 1.  | Ventilation entrée air froid   |
| 2.  | Réglage de niveau              |
| 3.  | Récepteur IR                   |
| 4.  | Bague de mise au point         |
| 5.  | Keystone                       |
| 6.  | Interrupteur Marche/Arrêt      |
| 7.  | Prises d'entrée                |
| 8.  | Haut-parleur                   |
| 9.  | Ventilation sortie air chaud   |
| 10. | Réglage de niveau              |
| 11. | Trous de montage du projecteur |
| 12. | Etiquette                      |
| 13. | Ventilation entrée air froid   |

## Prises d'entrée

### Interface

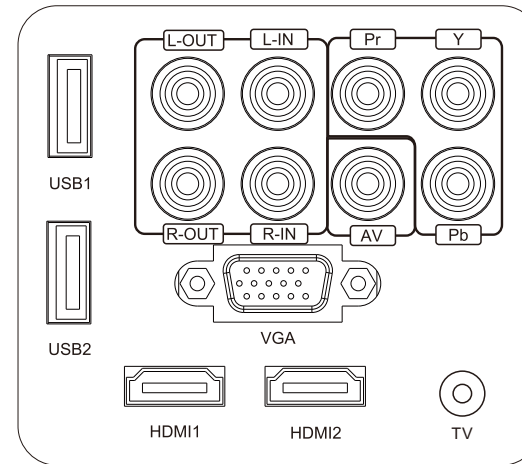

| Nom                 | Instruction            |
|---------------------|------------------------|
| <b>Y/Pb/Pr</b>      | Entrée composant Vidéo |
| <b>AV</b>           | Entrée Vidéo           |
| <b>L-Out, R-Out</b> | Sortie Audio           |
| <b>L-In, R-In</b>   | Entrée Audio           |
| <b>VGA</b>          | Entrée VGA             |
| <b>TV</b>           | Tv Analogique          |
| <b>HDMI 1/2</b>     | Entrée signal HDMI     |
| <b>USB 1/2</b>      | Connexion clé USB      |

Notification : Entrée ATV/DTV est un fonction optionnel, Pas de TV est normale.

### Caution

Pour éviter de dommage, branchez le câble du signal d'entrée correctement avant de mettre sous tension le projecteur.

Télécommande



|       |   |          |                                 |
|-------|---|----------|---------------------------------|
| ⏻     | Marche/Arrêt  | ↑        | Haut                            |
| 🔇     | Couper le son   | ↓        | Bas                             |
| Info  | Affichage Information   | ←        | Gauche                          |
| Pic.  | Mode Image  | →        | Droite                          |
| Audio | Mode Audio  | ⏮        | Précédent                       |
| Zoom  | Agrandir ou réduire l'image                                       | ⏭        | Piste suivant                   |
| Rep.  | Fonction répétition (Lorsqu'on utilise le lecteur Multimédia USB) | ⏮        | Retour rapide                   |
| AB    | Cycle AB (Lorsqu'on utilise le lecteur Multimédia USB)            | ⏭        | Avance rapide                   |
| Aud.T | Pistes Audio (Lorsqu'on utilise le lecteur Multimédia USB)        | ⏸        | Lecture/Pauser                  |
| Subt. | Sous-titres (Lorsqu'on utilise le lecteur Multimédia USB)         | ■        | Pause                           |
| Goto  | Allez directement (Lorsqu'on utilise le lecteur Multimédia USB)   | OK       | Confirmer                       |
| USB   | Entrer le mode USB directement                                    | Vol +/-  | Augmenter ou diminuer le volume |
| S     | Changer la source d'entrée  | CH +/-   | Chaîne suivant ou précédent     |
| R     | 16 :9 / 4 :3 format d'image                                       | Flip     | Image à 360 degrés              |
| M     | Menu  | FRZ      | Figé l'image                    |
| exit  | Quitter   | 1,2,3..9 | Choisir un chaîne TV            |

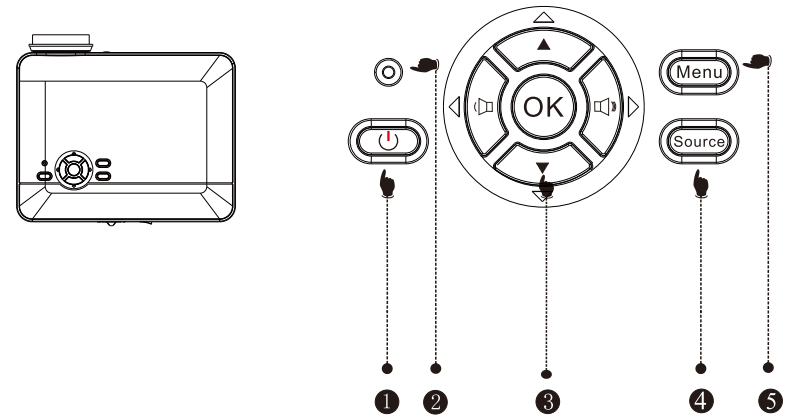

|   |                    |  |
|---|--------------------|--|
| ① | Marche/Arrêt       | Permet de mettre en marche ou éteindre le projecteur. C'est la même fonction que celle sur la télécommande |
| ② | Témoin             | Rouge : En mode veille<br>Bleu : En opération  |
| ③ | Touche d'opération | Permet de sélectionner le niveau d'une fonction de menu  |
| ④ | Source             | Permet de sélectionner la source d'entrée, AV, YPbPr, HDMI ou PC   |
| ⑤ | Menu               | Permet de régler le menu en utilisant les touches Haut et Bas ainsi que les touches Gauche/Droite          |

## Mettre sous tension le projecteur

1. Installez deux nouvelles piles dans la télécommande avant l'utilisation

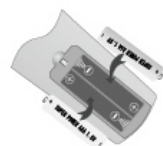

2. Activez l'interrupteur à l'arrière, le témoin s'allume en rouge



3. appuyez sur la touche Marche/Arrêt de la télécommande ou sur le panneau, le témoin s'allume en bleu



4. Après quelques secondes, la lampe s'allume



5. Pour la première utilisation du projecteur, l'image peut apparaître brouillée ou déformée. Référez-vous au chapitre Réglage d'Image pour les instructions.



6. Vous pouvez réinitialiser les paramètres du système à tout moment. Référez-vous au chapitre Réglage du Menu

## Mettre hors tension le projecteur

1. Quand le projecteur est en opération, vous pouvez appuyer sur la touche Marche/Arrêt, le projecteur se met en mode veille.



2. Lorsque le projecteur est en mode veille, le système protection automatique est activé. pour le mettre en marche de nouveau, appuyez sur n'importe quelle touche.

## Réglage d'Image

Lorsque vous utilisez le projecteur pour la première fois, l'image peut apparaître brouillée ou trapézoïdale.

### Réglage mise au point

Tourner la bague de réglage dans le sens des aiguilles d'une montre vers le projecteur, ensuite, tourner lentement dans le sens antihoraires. Dans le même temps, contrôler la pointe résolution. La position optimale est lorsque vous avez obtenu une image claire.

Notification : Lorsque vous déplacez le projecteur d'un environnement froid dans un environnement chaud, la condensation de la vapeur d'eau se peut présenter. Ne mettre sous tension le projecteur jusqu'à ce que la vapeur a disparu.

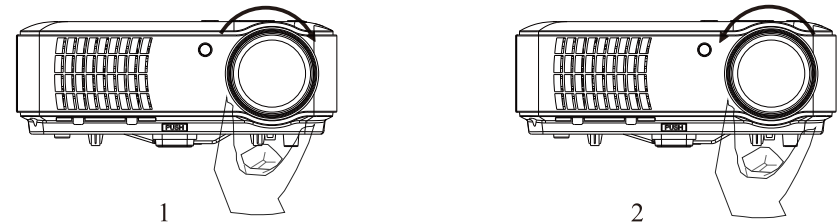

### Keystone

Si une image a une distorsion trapézoïdale, corrige-la avec le réglage keystone. L'image obtient une forme trapézoïdale lorsque l'écran ou le projecteur ne sont pas placés à niveau. Veuillez déplacer le projecteur pour améliorer l'angle par rapport à l'écran. Cependant, la circonférence de l'image ne peut pas être au foyer.

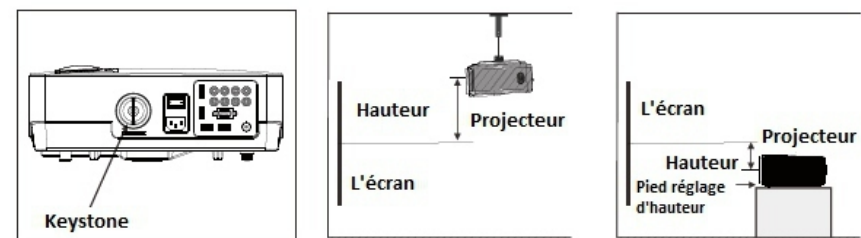

Si vous ne pouvez pas d'utiliser la fonction correction keystone afin de corriger une distorsion trapézoïdale, veuillez abaisser le projecteur verticalement vers le centre de l'écran.

## Menu Réglage

- 1) Lorsque le projecteur est en opération, appuyez sur la touche Menu, le projecteur affichera une image comme celle affichée sur l'image 1.

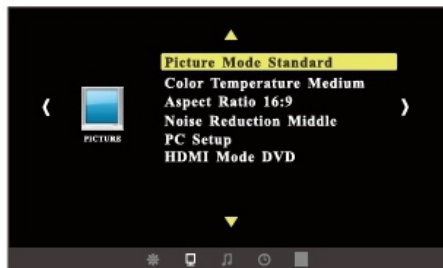

Image 1

- 2) Appuyez sur les touches «◀/▶» pour entrer dans les menus suivants : Image>son>Heure /Option/Applications/Chaîne

- 3) Après avoir sélectionné le sous menu, utiliser les touches «▲/▼» pour sélectionner une option de votre choix pour la modifier, voir image 2.

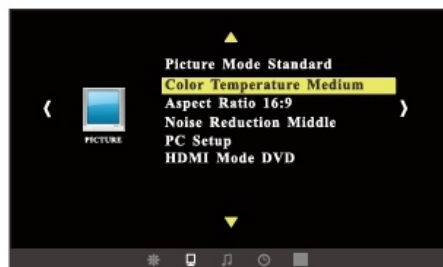

Image 2

- 4) Par les touches OK et «◀/▶»; vous pouvez modifier les paramètres, voir image 3.

- 5) Après avoir effectué le réglage, appuyez sur la touche « Menu » pour retourner au menu précédent.

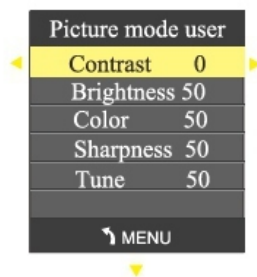

Image 3

## Menu de l'Image



| Menu Image          |   |
|---------------------|---|
| Mode Image          | Standard/Doux/Utilisateur/Dynamique                                 |
| Température couleur | Froid/Moyen/Chaud/Utilisateur                                       |
| Format d'image      | 4 :3 ou 16 :9/Zoom 1/Zoom 2   |
| Réduction du Bruit  | Désactiver/Bas/Milieu/Haut  |
| PC Setup            | Auto Réglage/Pos 50 Horizontale/Pos. 50 Verticale/Taille 50/Phase 7 |
| Mode HDMI           | PC/DVD  |

| Mode utilisateur Image |       |  |
|------------------------|-------|--|
| Contraste              | 0-100 | Régler la différence entre l'obscurité et la luminosité. |
| Luminosité             | 0-100 | Régler la luminosité de l'image.                         |
| Couleur                | 0-100 | Régler le couler de l'image.                             |
| Netteté                | 0-100 | Régler la netteté de l'image.                            |

## Menu Audio



| Mode Son      |  |
|---------------|--|
| Mode Son      | Musique/Film/Sports/Utilisateur/Standard |
| Balance       | -50 ~50                                  |
| Volume Auto   | Activer/Désactiver                       |
| Mode Surround | Désactiver/Surround/SRS TruSurround XT   |
| EQ            | (120/500/1.5K/10K) Hz                    |

### Menu Heure

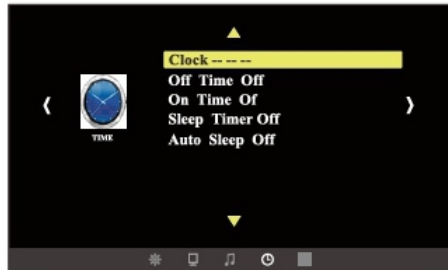

| Menu Heures        |   |
|--------------------|---|
| Horloge -- -- --   | Date--/Mois--/Ans--/Heure--/Minute--                                  |
| Arrêt Programme    | Désactiver/Une Fois/Quotidien/Lun-Ven/Lun-Sam/Sam-Dim/Dimanche        |
| Allumage Programme | Désactiver/Une Fois/Quotidien/Lun-Ven/Lun-Sam/Sam-Dim/Dimanche        |
| Mise en Veille     | Désactiver/10 min/20 min/30 min/60 min/90 min/120 min/180 min/240 min |
| Veille Auto        | Désactiver/Activer  |

### Menu Option

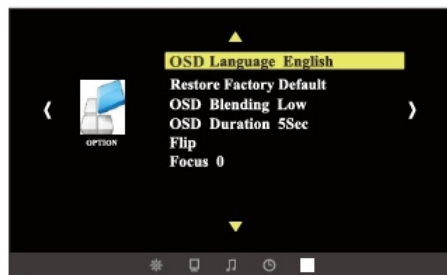

| Réglage Menu                |   |
|-----------------------------|---|
| Langue OSD                  | Anglais/Allemand/Chinois/23 langues total         |
| Réinitialiser Réglage Usine | Oui/Non   |
| Mélange OSD                 | Désactiver/Bas/Moyen/Haut                         |
| Affichage OSD               | Désactiver/5 secondes/10 secondes/15 secondes     |
| Renverser                   | Renverser horizontalement/Renverser verticalement |
| Mise au point               | 0-25 degrés                                       |

## Applications

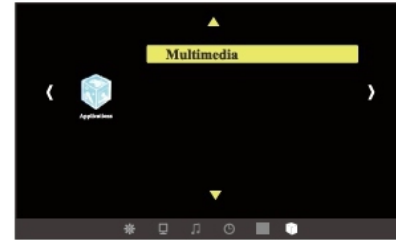

Connecté avec la source USB et on le peut utiliser pour la lecture de Photos/Musique/Films/texte.

## Menu multimédia



| Menu Multimédia |                                  |
|-----------------|----------------------------------|
| PHOTO           | Voir les photos dans la galerie. |
| MUSIQUE         | Lire un album.                   |
| FILM            | Voir un film.                    |
| TEXTE           | Lire un livre.                   |

## Caution :

- 1) L'interface USB prend en charge USB 1.1, USB 2.0, y compris les disques durs et unités Flash USB.
- 2) Le stockage maximale est de 400 GB.
- 3) Le format du système de fichier compatible : FAT16, FAT32, NTFS
- 4) L'interface USB prend en charge la plupart des disques, mais n'est pas universel. N'importe quel problème du dispositif inconnu, est provoqué par le pilote du périphérique.
- 5) La tension totale du dispositif branché ne doit pas dépasser le 1200mAh. Problèmes provoqués par opérations incorrectes ne sont pas sous garantie.

| Tâche   | Format     | Vidéo Décode                      | Audio Décode |
|---------|------------|-----------------------------------|--------------|
| FILM    | .avi       | MPEG-4                            | Mp3, AAC     |
|         | .mpg       | MPEG-1, MPEG-2                    |              |
|         | .dat       | MPEG-1                            |              |
| MUSIQUE | .mp3       | ---                               | Mp3          |
|         | .m4a/aac   | ---                               | AAC          |
| IMAGE   | .jpg/.jpeg | JPEG Progressive<br>JPEG Baseline | ---          |
|         | .bmp       | BMP                               | ---          |

## Menu Chaîne et Mise à Jour



| Menu Chaînes et Mise à Jour  |   |
|------------------------------|---|
| Réglage Automatique          | Disponible pour projecteur version ATV, recherche automatique des chaînes TV analogiques.   |
| Réglage Manuel ATV           | Disponible pour projecteur version ATV, recherche manuel des chaînes TV analogiques.        |
| Editer Programme             | Disponible pour projecteur version ATV, réglage des chaînes TV analogiques par télécommande |
| Mise à Jour Logicielle (USB) | Mise à Jour du système par USB.   |

## Dépannage

| Problème   | Cause Possible   |
|--|--|
| 1. Le témoin ne fonctionne pas lorsque l'interrupteur est mis sur On   | <ul style="list-style-type: none"> <li>• Le cordon d'alimentation n'est pas branché correctement.</li> <li>• L'interrupteur est endommagé.</li> </ul>  |
| 2. Le projecteur se ne met pas en marche en utilisant la télécommande. | <ul style="list-style-type: none"> <li>• L'interrupteur est mis sur Off.</li> <li>• Il n'y ont pas de piles dans la télécommande ou elles sont faibles.</li> <li>• La télécommande n'est pas dirigée vers le récepteur IR.</li> </ul>  |
| 3. Pas d'image   | <ul style="list-style-type: none"> <li>• La source d'entrée est incorrecte.</li> <li>• Il n'y a aucun signal d'entrée.</li> <li>• Le cordon d'entrée n'est pas branché.</li> <li>• En mode PC, la fréquence de sortie du PC n'est pas 50-60Hz. Assurez-vous que la sortie du PC est connectée avec le projecteur.</li> </ul> |
| 4. Auto-off  | <ul style="list-style-type: none"> <li>• La ventilation du projecteur est obstruée.</li> <li>• La tension est instable.</li> <li>• Le projecteur est surchauffé – contrôlez les ventilateurs ne soient pas endommagés.</li> </ul>  |

## Spécifications

|                       |                        |  |
|-----------------------|------------------------|--|
| Taille Écran LCD      | 5.8" TFT               |  |
| Signal d'entrée       | Vidéo                  | Vidéo composant (YPbPr), VGA, HDMI, USB, AV, ATV |
|                       | Audio                  | Stéréo   |
| Signal de sortie      | Audio                  | 5W x 2 haut-parleurs                             |
| LCD                   | Résolution Native      | 1280*800, prend en charge 1080P                  |
|                       | Rapport de contraste   | 1300 :1  |
| Lentille              | Ouverture              | 66.5 mm  |
|                       | Focus                  | 210 mm   |
| Lampe                 | LED                    | 120W   |
|                       | Durée                  | 50.000 heures                                    |
| Image                 | Taille                 | 50-200 pouces                                    |
|                       | Luminosité             | 2.500 lumen                                      |
|                       | Keystone               | ±15 degré  |
| Puissance             | Tension                | 100-240V ~50/60Hz                                |
|                       | Consommation d'énergie | 130W   |
| Condition d'opération | Température            | -10°C - 50°C                                     |
|                       | Humidité               | 10% - 65%  |
| Condition de stockage | Température            | -20°C - 60°C                                     |
|                       | Humidité               | 10% - 85%  |
| Télécommande          | Fréquence              | 38KHz  |
| Dimensions            | Taille                 | 336x263x118mm                                    |
|                       | Poids                  | 3.5 kg   |

Attention : Les spécifications ci-dessus peuvent être modifiées sans préavis.

Liste des accessoires :

|                       |          |
|-----------------------|----------|
| Projecteur            | 1 pièce  |
| Télécommande          | 1 pièce  |
| Cordon d'alimentation | 1 pièce  |
| Câble signal AV       | 1 pièce  |
| Câble signal VGA      | 1 pièce  |
| Manuel                | 1 pièce  |
| Fusible de rechange   | 1 pièce  |
| Piles                 | 2 pièces |

Accessoires possible d'acheter séparément :

1. Écran de projection
2. Lampe de rechange