

MEDIAONE10S

ACTIVE STUDIO SUBWOOFER



SAMSON

Owner's Manual

SAMSON®

Copyright 2018, Samson Technologies Corp.
v2.2
Samson Technologies Corp.
278-B Duffy Ave
Hicksville, New York 11801
www.samsontech.com

Important Safety Information



AVIS
RISQUE DE CHOC ÉLECTRIQUE -
NE PAS OUVRIR

WARNING: To Reduce the risk of the electric shock. Do not remove cover (or back) as there are no user-serviceable parts inside. Refer servicing to qualified service personnel.

 **CAUTION:** To prevent electric shock hazard, do not connect to mains power supply while grille is removed.



This lightning flash with arrowhead symbol within an equilateral triangle is intended to alert the user to the presence of non-insulated "dangerous voltage" within the product's enclosure that may be of sufficient magnitude to constitute a risk of electric shock.



The exclamation point within an equilateral triangle is intended to alert the user to the presence of important operating and maintenance instructions in the literature accompanying the appliance.

WARNING: Do Not Open! Risk of Electrical Shock. Voltages in this equipment are hazardous to life. No user-serviceable parts inside. Refer all servicing to qualified service personnel.

Place the equipment near a main power supply outlet and make sure that you can easily access the power breaker switch.

WARNING: This product is intended to be operated ONLY from the AC Voltages listed on the back panel or included power supply of the product. Operation from other voltages other than those indicated may cause irreversible damage to the product and void the products warranty. The use of AC Plug Adapters is cautioned because it can allow the product to be plugged into voltages in which the product was not designed to operate. If the product is equipped with a detachable power cord, use on the type provided with your product or by your local distributor and/or retailer. If you are unsure of the correct operational voltage, please contact your local distributor and/or retailer.



If you want to dispose this product, do not mix it with general household waste. There is a separate collection system for used electronic products in accordance with legislation that requires proper treatment, recovery and recycling.

Private household in the 28 member states of the EU, in Switzerland and Norway may return their used electronic products free of charge to designated collection facilities or to a retailer (if you purchase a similar new one).

For Countries not mentioned above, please contact your local authorities for a correct method of disposal.

By doing so you will ensure that your disposed product undergoes the necessary treatment, recovery and recycling and thus prevent potential negative effects on the environment and human health.

Important Safety Information

1. Read these instructions.
2. Keep these instructions.
3. Heed all warnings.
4. Follow all instructions.
5. Do not use this apparatus near water.
6. Clean only with dry cloth.
7. Do not block any ventilation openings. Install in accordance with the manufacturer's instructions.
8. Do not install near any heat sources such as radiators, heat registers, stoves, or other apparatus (including amplifiers) that produce heat.
9. Do not defeat the safety purpose of the polarized or grounding type plug. A polarized plug has two blades with one wider than the other. A grounding type plug has two blades and a third grounding prong. The wide blade or the third prong are provided for your safety. If the provided plug does not fit into your outlet, consult an electrician for replacement of the obsolete outlet.
10. Protect the power cord from being walked on or pinched particularly at the plugs, convenience receptacles, and at the point where they exit from the apparatus.
11. Only use attachments/accessories specified by the manufacturer.
12. Use only with the cart, stand, tripod, bracket, or table specified by the manufacturer, or sold with the apparatus. When a cart is used, use caution when moving the cart/apparatus combination to avoid injury from tip-over.
13. Unplug the apparatus during lightening, storm or when unused for long periods of time.
14. Refer all servicing to qualified personnel. Service is required when the apparatus has been damaged in any way, such as power supply cord or plug is damaged, liquid has been spilled or objects have fallen into the apparatus has been exposed to rain or moisture, does not operate normally, or has been dropped.
15. This appliance shall not be exposed to dripping or splashing water and that no object filled with liquid such as vases shall be placed on the apparatus.
16. Caution-to prevent electrical shock, match wide blade plug wide slot fully insert.
17. Please keep a good ventilation environment around the entire unit.
18. **POWER ON/OFF SWITCH:** For products with a power switch, the power switch **DOES NOT** break the connection from the mains.
19. **MAINS DISCONNECT:** The plug should remain readily operable. For rack-mount or installation where plug is not accessible, an all-pole mains switch with a contact separation of at least 3mm in each pole shall be incorporated into the electrical installation of the rack or building.
20. Avoid exposure to extreme heat or cold.



Introduction

Thank you for purchasing the Samson MediaOne 10S Active Studio Subwoofer. Taking care of the low end in any near-field monitor or multi-media system, a powerful 100 watt low frequency amplifier drives a heavy-duty 10" transducer, reproducing deep bass frequencies. The MediaOne 10S has a built-in active crossover with a phase switch, variable low pass filter control, and a selectable auto sleep mode. The subwoofer also has speaker level terminals to connect to your home theater receiver.

The MediaOne 10S's low frequency driver is a 10" woofer with a Butyl surround providing extended range and tight low frequency response. The enclosure is constructed of rigid MDF (Medium Density Fiberboard) to insure maximum sound pressure level, which makes the MediaOne 10S a perfect addition to any near field monitor system where extended low end is desired.

In these pages, you'll find a detailed description of the features of the MediaOne 10S active subwoofer, as well as a guided tour through the control panel, and instructions for setup and use. You'll also find a registration card enclosed—please follow the instructions so that you can receive online technical support, and so that we can send you updated information about these and other Samson products, in the future.

We recommend you record your serial number in the space provided below for future reference.

Serial number: _____

Date of purchase: _____

With proper care and maintenance, your MediaOne 10S Active Subwoofer will operate trouble-free for many years. Should your speaker ever require servicing, a Return Authorization (RA) number must be obtained before shipping your unit to Samson. Without this number, the unit will not be accepted. Please call Samson at 1-800-3SAMSON (1-800-372-6766) for an RA number prior to shipping your unit. Please retain the original packing materials and, if possible, return the unit in its original carton. If your subwoofer was purchased outside of the United States, contact your local distributor for warranty details and service information. Also, be sure to check out our website (www.samsontech.com) for information about our full product line.

ENGLISH

FRANÇAIS

DEUTSCHE

ESPAÑOL

ITALIANO

MediaOne 10S Features

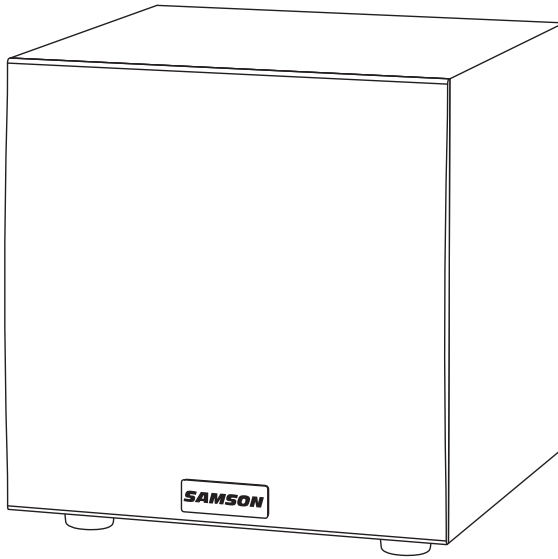

The Samson MediaOne 10S subwoofer provide deep, tight bass and is the perfect compliment to any studio monitor system. Here are some of their main features:

- 10" copolymer woofer with butyl surround
- Down firing tuned bass reflex port
- 100 watts of power
- Variable Low Pass frequency control
- Subwoofer Volume control
- RCA inputs and outputs
- Speaker Level inputs and outputs for stereo system connections
- Phase switch
- Selectable Auto Sleep mode
- Protective mesh grill
- Extremely rigid, MDF (medium density fiberboard) construction, delivering maximum SPL

Rear Panel Callouts

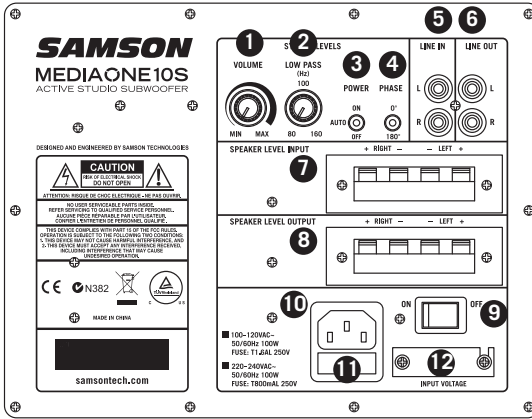

1. **VOLUME** – Controls the overall output level for the MediaOne 10S subwoofer.
2. **LOW PASS (Hz)** – Adjusts the low frequency filter end range of the subwoofer from 80Hz-160Hz. This setting does not affect the signal sent to the LINE OUT jacks.
3. **POWER AUTO Sleep Switch** – When activated, Sleep Mode conserves power by automatically turning unit into standby mode after 10 minutes of non-use.
4. **PHASE Switch** – Use this switch to set the polarity of the amplified signal. In the 0 setting, there is no change to the signal. When the switch is set to the in 180 setting, the signal's polarity is changed by 180°.
5. **LINE IN** – Connect an unbalanced RCA (-10dBV), line level signal here.
6. **LINE OUT** – Unbalanced RCA stereo line outputs to connect to satellite speakers.
7. **SPEAKER LEVEL INPUT Terminals** – Accepts full range signals from power amplifier.
8. **SPEAKER LEVEL OUTPUT Terminals** – Sends full range signals to satellite speakers.
9. **POWER Switch** – Use this switch to turn the speakers on and off. When powered on, the front panel LED will light.
10. **AC Inlet** – Connect the supplied IEC power cable here.
11. **Fuse** – The fuse is located behind the fuse cover. Always replace fuses with the same type of fuse.
12. **Voltage Switch** – Used to select the operating voltage.
NOTE: Be sure to check that the voltage setting and fuse rating are correct for your country.

Adding the MediaOne 10S to a Monitor System

Adding a MediaOne 10S subwoofer to extend the low frequency response of your monitor system can be beneficial when mixing your music. Typically, it is best to set the subwoofer level to be equal to that of the main speakers.

Because deep-bass frequencies are non-directional, it is difficult for our ears to locate the sound source, and the precise placement of the subwoofer is not as critical as the main speakers. The ideal location is between the two main speakers. If you notice there are frequencies that sound quieter than others, move the subwoofer slightly to the left or right. You can also try setting the PHASE switch to the 180° phase setting to see if this provides an improved low frequency response.

If you have active monitors, installation is easy using the MediaOne 10S LINE OUT jacks. Below is a typical system set-up using the MediaOne 10S with a mixer and a pair of active satellite loudspeakers.

To incorporate a subwoofer into your monitor system, connect Left and Right Control Room outputs of your mixer to the MediaOne 10S line inputs. Then connect the subwoofer's LINE Outputs to the left and right satellite speakers. Run an audio signal (such as music from an MP3 player) through your mixer and raise the level to a comfortable listening volume. Now adjust the LPF control to the desired frequency.

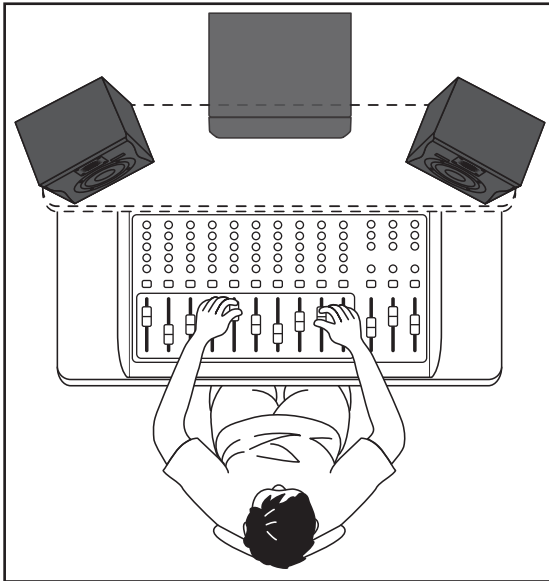

Connection the Media One - Line Level Input

If you have active studio monitors, adding the MediaOne 10S is easy using the LINE LEVEL inputs and outputs. Below is a typical system set-up using the MediaOne 10S with a mixer and a pair of Samson MediaOne BT active studio monitors.

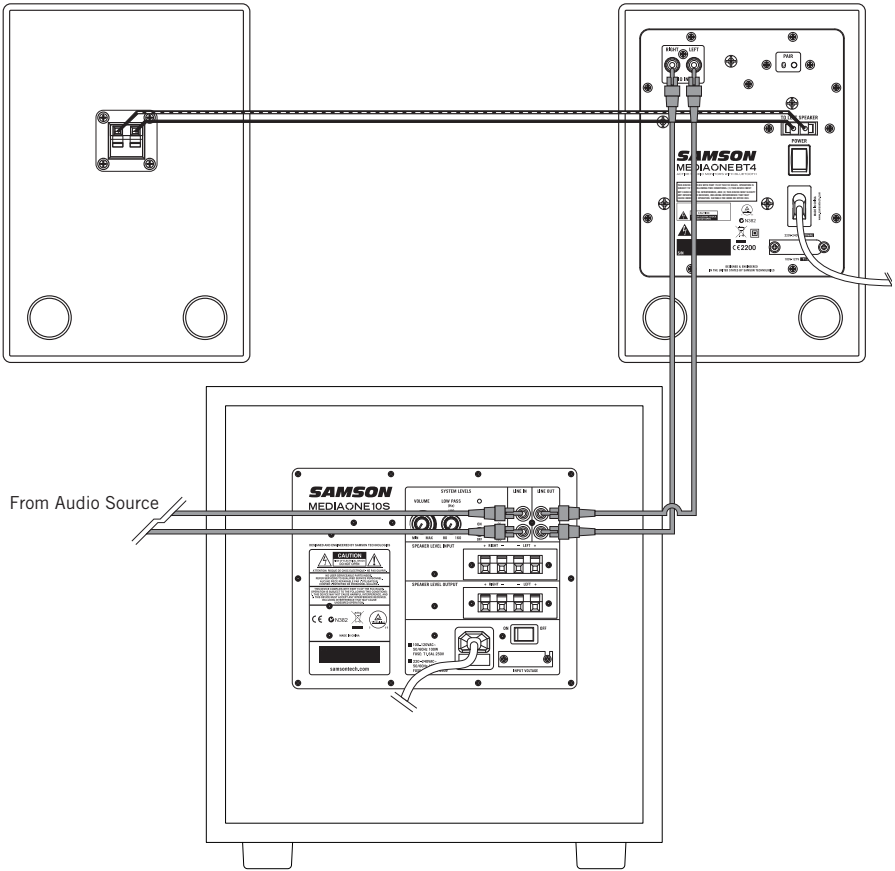

- Connect your audio source to the left and right RCA Line Inputs of the MediaOne 10S.
- Connect the left and right RCA outputs to the inputs of your active speakers.
- Note: Do not use the line Speaker Level terminal outputs in this configuration.

Connection the Media One 10S - Speaker Level Input

The MediaOne 10S can be operated using speaker level inputs and outputs. When using the MediaOne 10S at speaker level, the full range powered signal is maintained at the outputs. Below is a typical system set-up using the MediaOne 10S with a home stereo receiver and passive satellite loudspeakers. Follow the steps in the diagram below to set up your system.

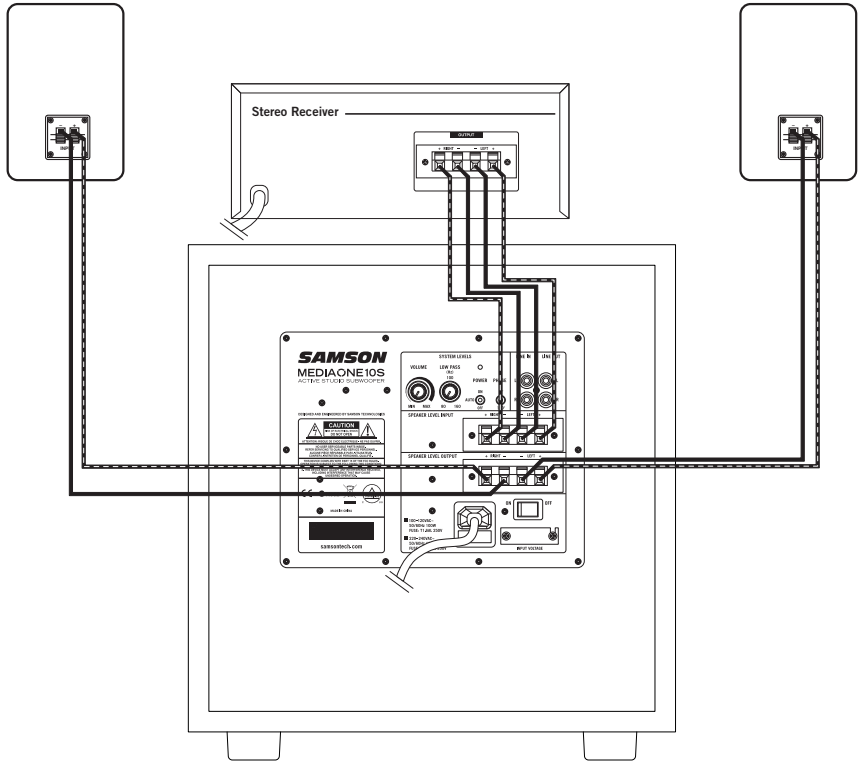

- Connect the left and right speaker outputs of your receiver to the speaker level inputs of the MediaOne 10S using speaker wire.
- Make sure to connect the positive (+) terminals of the receiver to the positive terminals of the MediaOne 10S, and the negative terminals of the receiver to the negative terminal of the MediaOne 10S.
- Then, connect the left and right front speakers using speaker wire from the speaker level outputs from the powered subwoofer.
- Make sure to connect the positive (+) terminals of MediaOne 10S to the positive terminals of the satellite speakers and the negative (-) terminals of the MediaOne 10S to the negative (-) terminals of the satellite speakers.
- Note: Speaker terminals are typically color coded red for the positive (+) terminal and black for the negative (-) terminal. Speaker wires are usually color coded to help maintain consistency when wiring your speakers. If one of the connections is wired incorrectly, you will notice sound quality problems.
- Note: Do not use the line RCA Line Inputs in this configuration.

Specifications

| | |
|---------------------------|---|
| Woofers | 10", Long Excursion Transducer |
| Enclosure Type | Bass Reflex System |
| Enclosure | Vinyl wrapped MDF cabinet with mesh grille |
| Frequency Response | 35Hz - 300Hz \pm 3dB |
| Crossover Frequency | 100Hz 12db/oct Linkwitz Riley |
| Low Pass Filter | 80-160Hz |
| Output Power | 100 Watts RMS <1% |
| Line Input Connectors | Unbalanced RCA |
| Speaker Input Connectors | Push Terminal |
| Line Output Connectors | Unbalanced RCA |
| Speaker Output Connectors | Push Terminal |
| Controls | VOLUME, LOW PASS, AUTO ON POWER, PHASE |
| Power Consumption | 100W |
| Fuse | AC 100V-120V T1.6A/250V AC 220V-240V T800mA/250V |
| Dimensions (L x W x H) | 14.17" x 12.75" x 16.1" 360mm x 324mm x 409mm |
| Weight | 27.33 lb 12.4 kg |

ENGLISH

FRANÇAIS

DEUTSCHE

ESPAÑOL

ITALIANO

Informations de sécurité importantes



AVIS
RISQUE DE CHOC ÉLECTRONIQUE -
NE PAS OUVRIR



Ce symbole en forme d'éclair dans un triangle équilatéral est destiné à alerter l'utilisateur de la présence d'une « tension dangereuse » non isolée dans le boîtier du produit pouvant être d'une ampleur suffisante pour constituer un risque de choc électrique.



Le point d'exclamation dans un triangle équilatéral est destiné à alerter l'utilisateur de la présence d'instructions d'utilisation et de maintenance importantes dans la documentation accompagnant l'appareil.

AVERTISSEMENT : ne pas ouvrir ! Risque de choc électrique. Les tensions dans cet équipement peuvent être mortelles. Il n'y a aucune pièce réparable par l'utilisateur à l'intérieur. Confiez tout entretien à un technicien qualifié.

Placez l'appareil à proximité d'une prise secteur puis assurez-vous que vous pouvez facilement accéder à l'interrupteur du disjoncteur.

AVERTISSEMENT : ce produit est conçu pour être utilisé UNIQUEMENT avec les tensions CA indiquées sur le panneau arrière ou sur l'alimentation électrique incluse du produit. L'utilisation de tensions autres que celles indiquées peut provoquer des dommages irréversibles au produit et annuler la garantie du produit. L'utilisation d'adaptateurs de prise secteur n'est pas recommandée car elle peut permettre de brancher le produit sur des tensions pour lesquelles il n'a pas été conçu. Si le produit est équipé d'un cordon d'alimentation détachable, utilisez-le sur le type fourni avec votre produit ou par votre distributeur et/ou revendeur local. Si vous n'êtes pas certain de la bonne tension de fonctionnement, veuillez contacter votre distributeur et/ou revendeur local.



Si vous souhaitez éliminer ce produit, ne le mélangez pas avec les ordures ménagères. Il existe un système de collecte séparé pour les produits électroniques usagés conformément à la législation qui exige un traitement, une récupération et un recyclage appropriés.

Les ménages privés dans les 28 pays membres de l'UE, en Suisse et en Norvège peuvent renvoyer gratuitement leurs produits électroniques usagés à des centres de collecte désignés ou à un détaillant (si vous en achetez un nouveau similaire).

Pour les pays non mentionnés ci-dessus, veuillez contacter les autorités locales pour obtenir une méthode correcte d'élimination.

Ce faisant, vous vous assurez que votre produit éliminé subit les traitements, récupération et recyclage nécessaires, évitant ainsi les éventuels effets négatifs sur l'environnement et la santé humaine.

AVERTISSEMENT : pour réduire le risque de choc électrique. Ne retirez pas la couverture (ou l'arrière) car il n'y a aucune pièce réparable par l'utilisateur à l'intérieur. Confiez l'entretien à un technicien qualifié.



MISE EN GARDE : pour éviter tout risque de choc électrique, ne branchez pas sur l'alimentation secteur lorsque la grille est retirée.

Informations de sécurité importantes

1. Lisez ces instructions.
2. Conservez ces instructions.
3. Respectez tous les avertissements.
4. Suivez les instructions.
5. N'utilisez pas cet appareil à proximité d'eau.
6. Nettoyez uniquement avec un chiffon sec.
7. Ne bloquez aucune ouverture de ventilation. Installez conformément aux instructions du fabricant.
8. N'installez pas le produit à proximité de sources de chaleur telles que des radiateurs, des bouches de chaleur, des poêles ou d'autres appareils (y compris des amplificateurs) produisant de la chaleur.
9. Ne déjouez pas la fonction de sécurité de la fiche polarisée ou de la prise de terre. Une prise polarisée a deux fiches dont l'une est plus large que l'autre. Une prise de type mise à la terre a deux fiches et une troisième fiche de mise à la terre. La fiche large ou la troisième fiche sont fournies pour votre sécurité. Si la fiche fournie ne rentre pas dans votre prise, consultez un électricien pour remplacer la prise obsolète.
10. Évitez de marcher sur le cordon d'alimentation ou de le pincer, en particulier au niveau des fiches, des prises de courant et à la sortie de l'appareil.
11. N'utilisez que des accessoires recommandés par le fabricant.
12. Utilisez uniquement avec le chariot, le socle, le trépied, le support ou la table spécifiés par le fabricant ou vendus avec l'appareil. Lorsqu'un chariot est utilisé, faites attention lorsque vous déplacez la combinaison chariot/appareil afin d'éviter toute blessure due au renversement.
13. Débranchez l'appareil durant les orages, le rangement ou s'il n'est pas utilisé durant une longue période.
14. Confiez tout entretien à un technicien qualifié. Une réparation est requise lorsque l'appareil a été endommagé de quelque manière que ce soit, tel qu'un cordon d'alimentation ou une fiche endommagée, un liquide renversé ou des objets tombés dans l'appareil, exposés à la pluie ou à l'humidité, ne fonctionnant pas normalement ou étant tombés.
15. Cet appareil ne doit pas être exposé à des gouttes d'eau ni à des éclaboussures et aucun objet rempli de liquide tel que des vases ne doit être placé sur l'appareil.
16. Attention : pour éviter les chocs électriques, faites correspondre la fiche large au large orifice de la prise et enfoncez bien sur la prise secteur.
17. Veuillez garantir une bonne ventilation autour de toute l'unité.
18. **INTERRUPTEUR D'ALIMENTATION** : pour les produits avec un interrupteur d'alimentation, l'interrupteur d'alimentation NE COUPE PAS la connexion du secteur.
19. **DÉCONNEXION DU SECTEUR** : la prise doit rester facilement accessible. Pour un montage sur châssis ou une installation dans laquelle la prise n'est pas accessible, un interrupteur secteur omnipolaire avec une séparation des contacts d'au moins 3 mm pour chaque pôle doit être intégré à l'installation électrique du châssis ou du bâtiment.
20. Évitez toute exposition à une chaleur ou un froid extrême.



Introduction

Merci d'avoir acheté le subwoofer MediaOne 10S Active Studio de Samson. Un puissant amplificateur basse fréquence de 100 watts commande un transducteur puissant de 25 cm pour prendre en charge les basses fréquences de tout moniteur de proximité ou système multimédia, reproduisant ainsi des basses fréquences profondes. Le MediaOne 10S possède un filtre actif intégré avec un commutateur de phase, un contrôle de filtre passe-bas variable et un mode veille automatique sélectionnable. Le subwoofer dispose également de bornes au niveau des enceintes pour la connexion à votre récepteur de cinéma à domicile.

Le conducteur de basse fréquence du MediaOne 10S est un haut-parleur de 25 cm avec un contour en butyle qui offre une portée étendue et une réponse en basse fréquence ferme. Le boîtier est fabriqué en MDF (Medium Density Fiberboard) rigide pour assurer un niveau de pression acoustique maximal, ce qui fait du MediaOne 10S un complément parfait à tout système de moniteur de proximité pour lequel des basses fréquences étendues sont préférables.

Dans ces pages, vous trouverez une description détaillée des fonctionnalités du subwoofer actif MediaOne 10S, ainsi qu'une visite guidée du panneau de commande et des instructions de configuration et d'utilisation. Vous trouverez également une carte d'enregistrement ci-jointe. Veuillez suivre les instructions pour recevoir une assistance technique en ligne afin que nous puissions vous envoyer des informations à jour sur ces produits et d'autres produits Samson.

Nous vous recommandons d'enregistrer votre numéro de série dans l'espace prévu ci-dessous pour référence ultérieure.

Numéro de série : _____

Date d'achat : _____

Avec un entretien et une maintenance appropriés, votre subwoofer actif MediaOne 10S fonctionnera sans problème durant de nombreuses années. Si votre haut-parleur devait être réparé, vous devez obtenir un numéro d'autorisation de retour avant d'envoyer votre appareil à Samson. Sans ce numéro, l'appareil ne sera pas accepté. Veuillez appeler Samson au 1-800-3SAMSON (1-800-372-6766) pour obtenir un numéro d'autorisation avant l'expédition de votre appareil. Veuillez conserver les matériaux d'emballage d'origine et, si possible, renvoyer l'appareil dans son emballage d'origine. Si votre subwoofer a été acheté en dehors des États-Unis, contactez votre distributeur local pour obtenir les détails de la garantie et les informations de maintenance. Assurez-vous également de consulter notre site Web (www.samsontech.com) pour en savoir plus sur notre gamme complète de produits.

Caractéristiques du MediaOne 10S

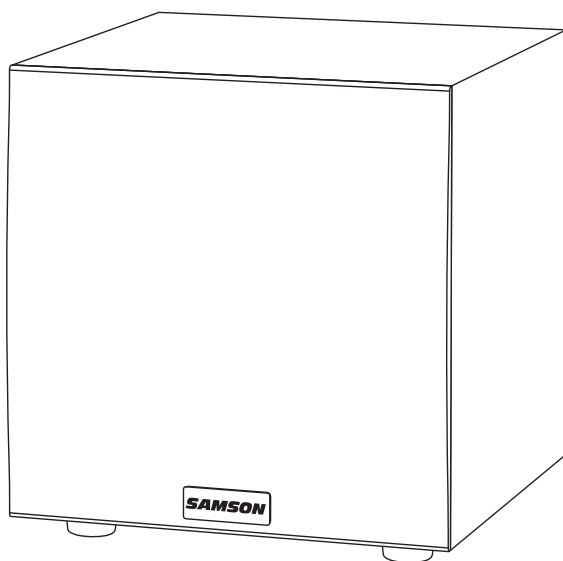

Le subwoofer MediaOne 10S de Samson fournit des basses profondes et claires et constitue le complément parfait à tout système Studio Monitor. Voici quelques unes de principales caractéristiques :

- Haut-parleur en copolymère de 25 cm avec encadrement en butyle
- Port bass reflex downfiring
- Puissance de 100 watts
- Contrôle variable de fréquence passe bas
- Contrôle du volume du subwoofer
- Entrées et sorties RCA
- Entrées et sorties de niveau haut-parleur pour les connexions stéréo
- Commutateur de phase
- Mode de veille automatique sélectionnable
- Grille de protection
- Construction extrêmement rigide en MDF (panneaux de fibres à densité moyenne) offrant un SPL maximum

Contrôles du panneau arrière

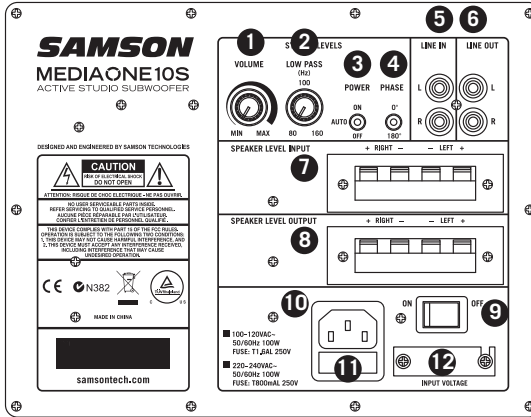

1. **VOLUME** - Contrôle le niveau de sortie global du subwoofer MediaOne 10S.
2. **LOW PASS (Hz) (PASSE BAS)** - Règle la plage de fin du filtre basse fréquence du subwoofer de 80 Hz à 160 Hz. Ce réglage n'affecte pas le signal envoyé aux prises de sortie (LINE OUT).
3. **Commutateur de mise en veille automatique de l'alimentation (AUTO POWER)** - Lorsqu'il est activé, le mode veille économise de l'énergie en mettant automatiquement l'appareil en mode veille après 10 minutes de non-utilisation.
4. **Commutateur PHASE** - Utilisez ce commutateur pour définir la polarité du signal amplifié. Avec le réglage sur 0, le signal n'est pas modifié. Lorsque le commutateur est réglé sur 180, la polarité du signal est modifiée de 180°.
5. **LINE IN (ENTRÉE)** - Connectez ici un signal de niveau de ligne asymétrique RCA (-10 dBV).
6. **LINE OUT (SORTIE)** - Sorties de ligne stéréo RCA asymétriques pour connecter des enceintes satellites.
7. **Bornes SPEAKER LEVEL INPUT (ENTRÉE DE NIVEAU DE HAUT-PARLEUR)** - Accepte la gamme complète des signaux de l'amplificateur de puissance.
8. **Bornes SPEAKER LEVEL OUTPUT (SORTIE DE NIVEAU DE HAUT-PARLEUR)** - Envoie la gamme complète des signaux aux enceintes satellites.
9. **Commutateur POWER (ALIMENTATION)** - Utilisez ce commutateur pour mettre les haut-parleurs sous et hors tension. Une fois l'appareil sous tension, la DEL sur le panneau avant s'allumera.
10. **Alimentation CA** - Connectez ici le câble d'alimentation IEC fourni.
11. **Fusible** - Le fusible est situé derrière le couvercle de fusible. Remplacez toujours les fusibles par le même type de fusible.
12. **Commutateur de tension** - Utilisé pour sélectionner la tension de fonctionnement.
REMARQUE : assurez-vous de vérifier que le réglage de la tension et le calibre des fusibles sont corrects pour votre pays.

Ajout du MediaOne 10S à un système de moniteur de scène

Ajouter un subwoofer MediaOne 10S pour augmenter la réponse en basse fréquence de votre système de moniteur de scène peut être bénéfique lors du mixage de votre musique. En règle générale, il est préférable de régler le niveau du subwoofer sur celui des enceintes principales.

Étant donné que les fréquences graves ne sont pas directionnelles, il est difficile pour nos oreilles de localiser la source sonore et l'emplacement précis du subwoofer n'est pas aussi critique que celui des enceintes principales. L'emplacement idéal se situe entre les deux haut-parleurs principaux. Si vous remarquez des fréquences plus faibles que d'autres, déplacez le subwoofer légèrement vers la gauche ou la droite. Vous pouvez également essayer de régler le commutateur de PHASE sur le réglage 180° pour voir s'il améliore la réponse en basses fréquences.

Si vous avez des moniteurs actifs, l'installation est facile en utilisant les prises de sortie du MediaOne 10S. Vous trouverez ci-dessous une configuration système typique utilisant le MediaOne 10S avec une table de mixage et une paire de haut-parleurs satellites actifs.

Pour incorporer un subwoofer à votre système de moniteur, connectez les sorties de gauche et de droite de la salle de contrôle aux lignes d'entrée du MediaOne 10S. Connectez ensuite les LIGNES de sortie du subwoofer aux haut-parleurs satellites gauche et droit. Délivrez un signal audio (comme de la musique à partir d'un lecteur MP3) à votre table de mixage puis augmentez le niveau pour obtenir un volume d'écoute confortable. Ajustez maintenant le contrôle de filtre passe-bas à la fréquence souhaitée.

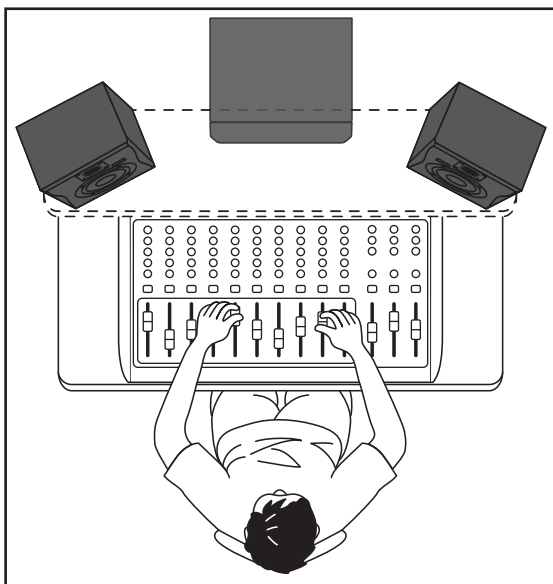

Connexion du Media One - Entrée de niveau de ligne

Si vous avez des moniteurs de studio actifs, l'ajout du MediaOne 10S est facile en utilisant les entrées et sorties de NIVEAU DE LIGNE. Vous trouverez ci-dessous une configuration système typique utilisant le MediaOne 10S avec une table de mixage et une paire de moniteurs de studio actifs MediaOne BT de Samson.

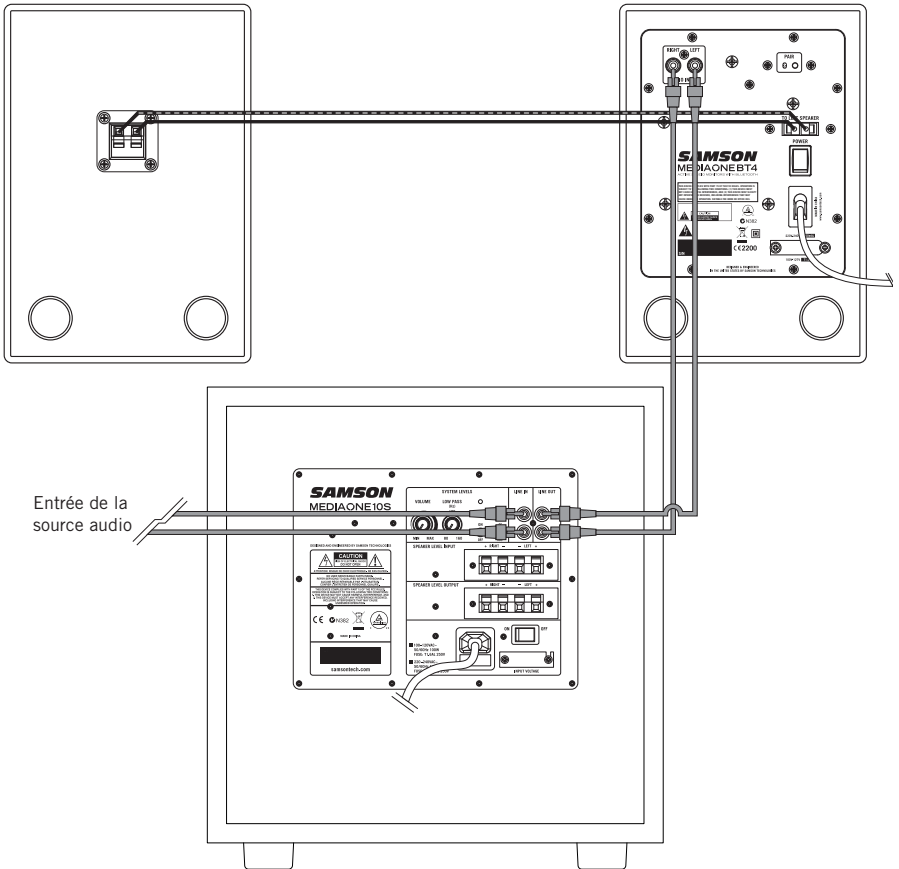

- Connectez votre source audio aux entrées de ligne RCA de gauche et de droite du MediaOne 10S.
- Connectez les sorties RCA de gauche et de droite aux entrées de vos haut-parleurs actifs.
- Remarque : n'utilisez pas les sorties de niveau de haut-parleur dans cette configuration.

Connexion du Media One 10S - Entrée de niveau de haut-parleur

Le MediaOne 10S peut être utilisé avec des entrées et des sorties de niveau de haut-parleur. Lorsque vous utilisez le MediaOne 10S au niveau du haut-parleur, la gamme complète du signal alimenté est maintenue sur les sorties. Vous trouverez ci-dessous une configuration de système typique utilisant le MediaOne 10S avec un récepteur stéréo domestique et des haut-parleurs passifs. Suivez les étapes du diagramme ci-dessous pour configurer votre système.

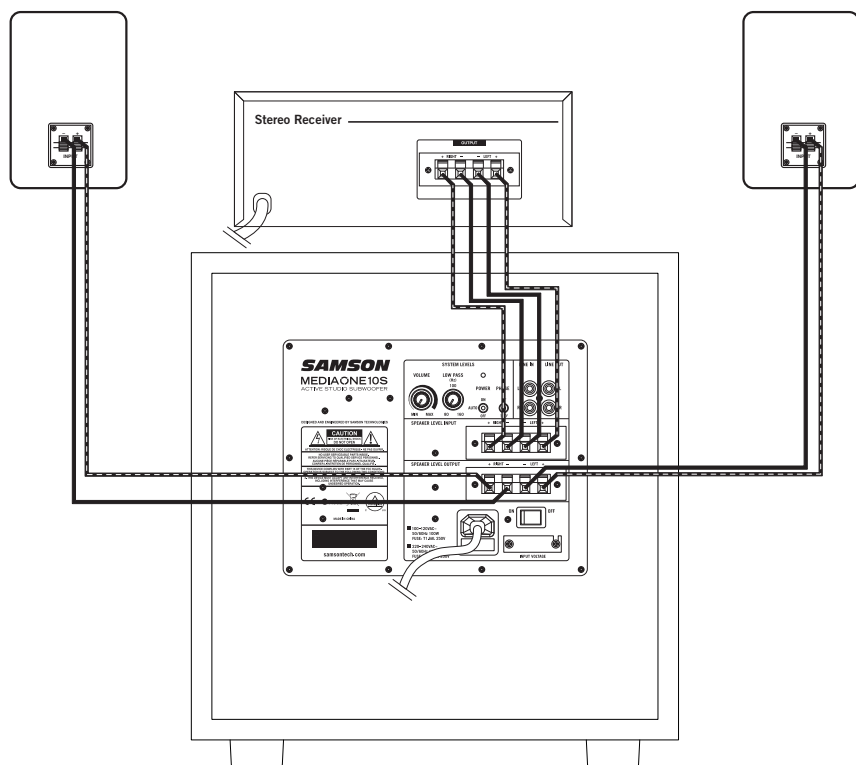

- Connectez les sorties de haut-parleur gauche et droite de votre récepteur aux entrées de niveau de haut-parleur du MediaOne 10S en utilisant des câbles d'enceinte.
- Assurez-vous de connecter les bornes positives (+) du récepteur aux bornes positives du MediaOne 10S et les bornes négatives du récepteur à la borne négative du MediaOne 10S.
- Ensuite, connectez les haut-parleurs avant gauche et droit à l'aide du câble d'enceinte des sorties de niveau d'enceinte du subwoofer alimenté.
- Assurez-vous de connecter les bornes positives (+) du MediaOne 10S aux bornes positives des haut-parleurs satellites et les bornes négatives (-) du MediaOne 10S aux bornes négatives (-) des haut-parleurs satellites.
- Remarque : les bornes d'enceinte sont généralement codées en rouge pour la borne positive (+) et noire pour la borne négative (-). Les fils des haut-parleurs sont généralement codés par couleur pour vous aider à maintenir une cohérence lors du câblage de vos haut-parleurs. Si l'une des connexions est mal câblée, vous remarquerez des problèmes de qualité sonore.
- Remarque : n'utilisez pas les lignes d'entrée RCA dans cette configuration.

Caractéristiques

| | |
|--------------------------------------|---|
| Haut-parleur | Transducteur à grand débattement de 25 cm |
| Type de boîtier | Système Bass Reflex |
| Boîtier | Meuble en MDF enveloppé de vinyle avec grille |
| Réponse de fréquence | 35 Hz - 300 Hz \pm 3dB |
| Fréquence de recouvrement | 100 Hz 12 db/oct Linkwitz Riley |
| Filtre passe-bas | 80-160 Hz |
| Puissance de sortie | 100 watts RMS < 1 % |
| Connecteurs d'entrée de ligne | RCA non équilibré |
| Connecteurs d'entrée d'haut-parleur | Borne rapide |
| Connecteurs de sortie de ligne | RCA non équilibré |
| Connecteurs de sortie d'haut-parleur | Borne rapide |
| Contrôles | VOLUME, PASSE-BAS, ALIMENTATION AUTOMATIQUE, PHASE |
| Consommation électrique | 100 W |
| Fusible | CA 100 V-120 V ; T 1,6 A/250 V CA 220 V-240 V ; T 800 mA/250 V |
| Dimensions (L x l x H) | 360 mm x 324 mm x 409 mm |
| Poids | 12,4 kg |

Wichtige Sicherheitsinformationen



ACHTUNG
STROMSCHLAGEFAHR.
NICHT ÖFFNEN

WARNUNG: Stromschlagrisiko. Nicht die Abdeckung (oder die Rückseite) öffnen. Im Inneren befinden sich keine vom Benutzer zu wartenden Teile. Wenden Sie sich an qualifiziertes Servicepersonal

 **VORSICHT:** Stromschlaggefahr. Schließen Sie das Gerät bei abgenommenem Gitter nicht an das Stromnetz an.



Ein Blitzsymbol mit Pfeilspitze in einem gleichseitigen Dreieck soll den Benutzer darauf aufmerksam machen, dass eine nicht isolierte „gefährliche Spannung“ im Gehäuse des Produkts vorhanden ist, die so hoch sein kann, dass die Gefahr eines Stromschlags besteht.



Ein Ausrufezeichen innerhalb eines gleichseitigen Dreiecks soll den Benutzer darauf hinweisen, dass dem Gerät beiliegende Dokumente wichtige Betriebs- und Wartungsanweisungen enthalten.

WARNUNG: Nicht öffnen! Stromschlagrisiko. Spannungen in diesem Gerät sind lebensgefährlich. Keine vom Benutzer zu wartenden Teile im Inneren. Wenden Sie sich bei allen Wartungsarbeiten an qualifiziertes Servicepersonal.

Stellen Sie das Gerät in die Nähe einer Steckdose auf und achten Sie darauf, dass der Leistungsschalter leicht zugänglich ist.

WARNUNG: Dieses Produkt ist NUR für den Betrieb mit den auf der Rückseite aufgeführten Wechselspannungen oder mit der mitgelieferten Stromversorgung des Produkts vorgesehen. Der Betrieb mit anderen als den angegebenen Spannungen kann zu irreversiblen Schäden am Produkt und zum Erlöschen der Produktgarantie führen. Die Verwendung von Netzsteckeradaptern wird nicht empfohlen, da das Produkt an Spannungen angeschlossen werden kann, für deren Betrieb es nicht ausgelegt ist. Wenn das Produkt mit einem abnehmbaren Netzkabel ausgestattet ist, verwenden Sie das mit Ihrem Produkt mitgelieferten oder von Ihrem Händler vor Ort zur Verfügung gestellten Typ. Wenn Sie sich nicht sicher sind, ob die richtige Betriebsspannung vorliegt, wenden Sie sich bitte an Ihren Händler vor Ort.



Entsorgen Sie das Produkt nicht im Hausmüll. Es gibt ein eigenes Rücknahmesystem für Elektronikaltgeräte, das in Übereinstimmung mit den gesetzlichen Bestimmungen das Produkt ordnungsgemäß behandelt, der Rückgewinnung zuführt und recycelt.

Privathaushalte in den 28 Mitgliedsstaaten der EU, in der Schweiz und in Norwegen können ihre gebrauchten elektronischen Produkte kostenlos an benannte Rücknahmestellen oder an einen Einzelhändler zurückgeben (bei Kauf eines ähnlichen neuen Produkts). Für nicht oben genannte Länder, wenden Sie sich bitte an die örtlichen Behörden. Dort erfahren Sie die korrekte Entsorgungsmethode.

Damit stellen Sie sicher, dass Ihr entsorgtes Produkt ordnungsgemäß behandelt, rückgewonnen oder recycelt wird und verhindern so mögliche negative Auswirkungen auf die Umwelt und die menschliche Gesundheit.

Wichtige Sicherheitsinformationen

1. Lesen Sie diese Anleitung.
2. Bewahren Sie diese Anleitung auf.
3. Beachten Sie alle Warnungen.
4. Folgen Sie allen Anweisungen.
5. Dieses Gerät nicht in der Nähe von Wasser verwenden.
6. Nur mit einem trockenen Tuch reinigen.
7. Keine Lüftungsöffnungen blockieren. Das Gerät gemäß den Anweisungen des Herstellers installieren.
8. Das Gerät nicht in der Nähe von Wärmequellen wie Heizkörpern, Wärmespeichern, Öfen oder anderen Geräten (einschließlich Verstärkern) aufstellen, die Wärme erzeugen.
9. Niemals die Sicherheitsfunktionen eines gepolten oder geerdeten Steckers umgehen. Ein gepolter Stecker hat zwei Kontaktstifte unterschiedlicher Breite. Ein geerdeter Stecker hat zwei Kontaktstifte und einen dritten Erdungsstift. Der breite Stift oder der dritte Erdungsstift dienen Ihrer Sicherheit. Wenn der mitgelieferte Stecker nicht in Ihre Steckdose passt, wenden Sie sich an einen Elektriker, um die veraltete Steckdose auszutauschen.
10. Das Netzkabel vor Druckeinwirkung schützen, insbesondere an den Steckern, Steckdosen und an der Stelle, an der das Kabel aus dem Gerät führt.
11. Nur vom Hersteller spezifizierte Zubehörteile verwenden.
12. Nur mit dem vom Hersteller angegebenen oder mit dem Produkt verkauften Wagen, Ständer, Stativ, Halter oder Tisch verwenden. Wird ein Wagen verwendet, ist beim Verschieben der Wagen/Gerätekombination Vorsicht geboten, um Verletzungen durch Umkippen zu vermeiden.
13. Den Netzstecker während eines Gewitters oder bei längerer Nichtbenutzung ziehen.
14. Alle Wartungsarbeiten qualifiziertem Fachpersonal überlassen. Das Gerät muss gewartet werden, wenn es in irgendeiner Weise beschädigt wurde, z. B. wenn das Netzkabel oder der Stecker beschädigt ist, Flüssigkeit verschüttet wurde oder Gegenstände in das Gerät gefallen sind, Regen oder Feuchtigkeit ausgesetzt wurde, nicht normal funktioniert oder fallen gelassen wurde.
15. Dieses Gerät darf keinem Tropf- oder Spritzwasser ausgesetzt sein und es dürfen keine mit Flüssigkeit gefüllten Gegenstände, wie z. B. Vasen, auf das Gerät gestellt werden.
16. Vorsicht – um einen Stromschlag zu vermeiden, den breiten Kontaktstift vollständig in den dafür vorgesehenen Schlitz einstecken.
17. Für eine gute Lüftung rund um das gesamte Gerät sorgen.
18. EIN/AUS-SCHALTER: Bei Produkten mit Netzschalter trennt der Netzschalter die Verbindung NICHT vom Netz.
19. NETZTRENNUNG: Der Stecker sollte leicht zugänglich sein. Wird das Produkt auf einem Gestell oder so aufgestellt, dass der Stecker nicht zugänglich ist, muss ein allpoliger Netzschalter mit einem Kontaktabstand von mindestens 3 mm in jedem Pol in die elektrische Installation des Gestells oder des Aufbaus integriert werden.
20. Extreme Hitze oder Kälte vermeiden.



Einführung

Vielen Dank, dass Sie sich für den aktiven Studio-Subwoofer MediaOne 10S von Samson entschieden haben. Ein leistungsstarker 100-Watt-Niederfrequenzverstärker sorgt für das Low-End in jedem Nahfeldmonitor oder Multimedia-System und treibt einen leistungsstarken 10-Zoll-Wandler an, der tiefe Bassfrequenzen wiedergibt. Der MediaOne 10S verfügt über eine integrierte aktive Frequenzweiche mit Phasenschalter, variabler Tiefpassfiltersteuerung und einem wählbaren automatischen Ruhemodus. Der Subwoofer verfügt außerdem über Lautsprecherpegelklemmen für Ihren Heimkino-Receiver.

Der 10“-Tieftöner des MediaOne 10S verfügt über eine Sicke aus Butyl mit erweitertem Dynamikumfang und straffem Bassfrequenzgang. Das Gehäuse besteht aus starrem MDF (mitteldichte Faserplatte) und gewährleistet damit einen maximalen Schalldruckpegel, was den MediaOne 10S zu einer perfekten Ergänzung für jedes Nahfeldmonitorsystem macht, bei dem ein erweitertes Low-End-Spektrum gewünscht wird

In dieser Bedienungsanleitung finden Sie eine detaillierte Beschreibung der Funktionen des aktiven Subwoofers MediaOne 10S, des Reglerfelds sowie eine Anleitung zur Einrichtung und Verwendung. Im Anhang finden Sie auch eine Registrierungskarte – bitte folgen Sie den Anweisungen, damit Sie technischen Online-Support erhalten und wir Ihnen in Zukunft aktuelle Informationen über diese und andere Samson-Produkte zusenden können.

Wir empfehlen Ihnen, Ihre Seriennummer zum späteren Nachschlagen in das untenstehende Feld einzutragen.

Seriennummer: _____

Kaufdatum: _____

Bei sachgemäßer Pflege und Wartung funktioniert Ihr aktiver Subwoofer MediaOne 10S über viele Jahre störungsfrei. Sollte Ihr Lautsprecher jemals gewartet werden müssen, muss eine Rücksendenummer (RA) eingeholt werden, bevor Sie Ihr Gerät an Samson schicken können. Ohne diese Nummer wird das Gerät nicht angenommen. Bevor Sie Ihr Gerät versenden, wenden Sie sich bitte telefonisch an 1-800-3SAMSON (1-800-372-6766) und lassen Sie sich eine RA-Nummer geben. Bitte bewahren Sie die Originalverpackungsmaterialien auf und senden Sie das Gerät nach Möglichkeit im Originalkarton zurück. Wenn Ihr Subwoofer außerhalb der Vereinigten Staaten gekauft wurde, wenden Sie sich an Ihren Händler vor Ort, um Informationen zu Garantie und Wartung zu erhalten. Besuchen Sie auch unsere Website (www.samsontech.com), um Informationen über unsere gesamte Produktpalette zu erhalten.

ENGLISH

FRANÇAIS

DEUTSCHE

ESPAÑOL

ITALIANO

MediaOne 10S – Funktionen

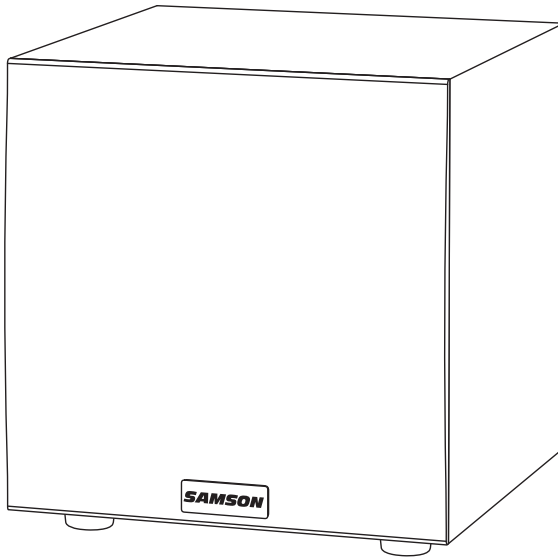

Der Subwoofer MediaOne 10S von Samson liefert tiefe, straffe Bässe und ist die perfekte Ergänzung zu jedem Studiomonitorsystem. Hier sind einige der Hauptmerkmale:

- 10" Copolymer-Tieftöner mit Butyl-Sicke
- Nach unten abstrahlende, abgestimmte Bassreflexöffnung
- 100 Watt Leistung
- Variable Tiefpassfrequenzregelung
- Lautstärkeregler für Subwoofer
- Cinch-Ein- und Ausgänge
- Lautsprecher-Ein- und Ausgänge für Stereo-Systemanschlüsse
- Phasenschalter
- Wählbarer automatischer Ruhemodus
- Schutznetz-Gitter
- Extrem steife Konstruktion aus MDF (mitteldichte Faserplatte) für maximalen Schalldruckpegel

Beschriftungen auf der Rückseite

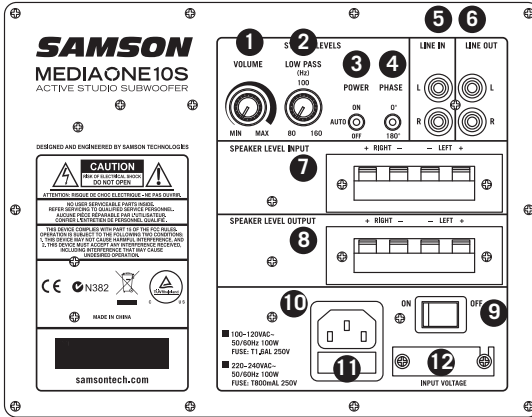

1. **VOLUME** – Regelt den Gesamtausgangspegel für den Subwoofer MediaOne 10S.
2. **LOW PASS (Hz)** – Stellt den Niederfrequenzfilter-Endbereich des Subwoofers von 80Hz-160Hz ein. Diese Einstellung hat keinen Einfluss auf das an die LINE OUT-Buchsen gesendete Signal.
3. **POWER AUTO-Schalter für Ruhemodus** – Wenn aktiviert, spart der Ruhemodus Strom, indem er das Gerät nach 10 Minuten Nichtbenutzung automatisch in den Standby-Modus schaltet.
4. **PHASE-Schalter** – Mit diesem Schalter können Sie die Polarität des verstärkten Signals einstellen. In der Einstellung 0 erfolgt keine Änderung des Signals. Wenn der Schalter auf 180 steht, ändert sich die Polarität des Signals um 180°.
5. **LINE IN** – Schließen Sie hier ein Cinch-Kabel (-10dBV), unsymmetrisch, Line-Level-Signal an.
6. **LINE OUT** – Unsymmetrische Cinch-Stereo-Line-Ausgänge zum Anschluss an Satellitenlautsprecher.
7. **SPEAKER LEVEL INPUT-Klemmen** – Akzeptiert Breitbandsignale vom Leistungsverstärker.
8. **SPEAKER LEVEL OUTPUT-Klemmen** – Sendet Breitbandsignale an Satellitenlautsprecher.
9. **POWER-Schalter** – Hier schalten Sie die Lautsprecher ein und aus. Beim Einschalten leuchtet die LED auf der Vorderseite.
10. **AC-Eingang** – Schließen Sie hier das mitgelieferte IEC-Netzkabel an.
11. **Sicherung** – Die Sicherung befindet sich hinter der Sicherungsabdeckung. Ersetzen Sie Sicherungen immer mit Sicherungen des gleichen Typs.
12. **Spannungsschalter** – Wird zur Auswahl der Betriebsspannung verwendet. HINWEIS: Vergewissern Sie sich, dass die Spannungseinstellung und der Bemessungsstrom für Ihr Land korrekt sind.

MediaOne 10S in Monitorsystem einbinden

Das Einbinden eines MediaOne 10S-Subwoofers zur Erweiterung des Tieftonbereichs Ihres Monitorsystems kann beim Mischen Ihrer Musik von Vorteil sein. Normalerweise ist es am besten, den Subwooferpegel so einzustellen, dass er dem der Hauptlautsprecher entspricht.

Da Tiefbassfrequenzen ungerichtet sind, ist es für unsere Ohren schwierig, die Schallquelle zu lokalisieren, und die genaue Platzierung des Subwoofers ist nicht so entscheidend wie bei den Hauptlautsprechern. Die ideale Position ist zwischen den beiden Hauptlautsprechern. Wenn Sie feststellen, dass es Frequenzen gibt, die leiser klingen als andere, bewegen Sie den Subwoofer leicht nach links oder rechts. Sie können auch versuchen, den PHASE-Schalter auf die 180°-Phaseneinstellung zu stellen, um zu sehen, ob dies einen verbesserten Tieftonbereich bietet.

Wenn Sie über aktive Monitore verfügen, ist die Installation über die MediaOne 10S LINE OUT-Buchsen einfach. Nachfolgend finden Sie eine typische Systemkonfiguration mit dem MediaOne 10S, einem Mischpult und einem Paar aktiver Satellitenlautsprecher.

Um einen Subwoofer in Ihr Monitorsystem einzubinden, schließen Sie die linken und rechten Control Room-Ausgänge Ihres Mischpults an die MediaOne 10S Line-Eingänge an. Schließen Sie dann die LINE-Ausgänge des Subwoofers an die linken und rechten Satellitenlautsprecher an. Führen Sie ein Audiosignal (z. B. Musik von einem MP3-Player) durch Ihr Mischpult und erhöhen Sie den Pegel auf eine angenehme Hörlautstärke. Stellen Sie nun den LPF-Regler auf die gewünschte Frequenz ein.

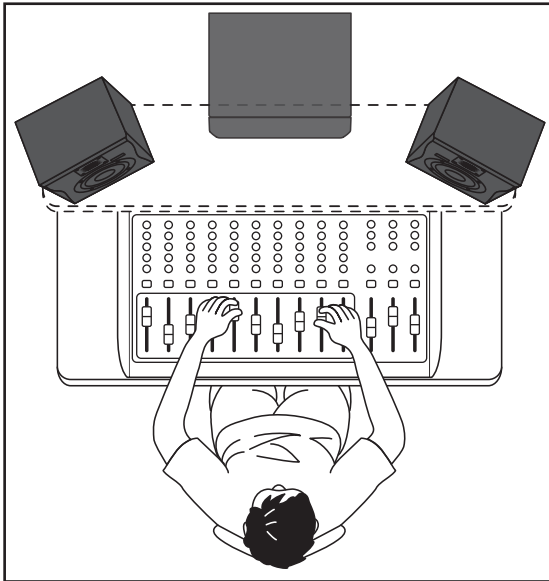

Den Media One anschließen – Line-Level-Eingang

Wenn Sie über aktive Studiomonitore verfügen, ist das Hinzufügen des MediaOne 10S über die LINE-LEVEL-Ein- und Ausgänge einfach. Nachfolgend finden Sie eine typische Systemeinrichtung mit dem MediaOne 10S, einem Mischpult und einem Paar aktiver Sstudiomonitore MediaOne BT von Samson.

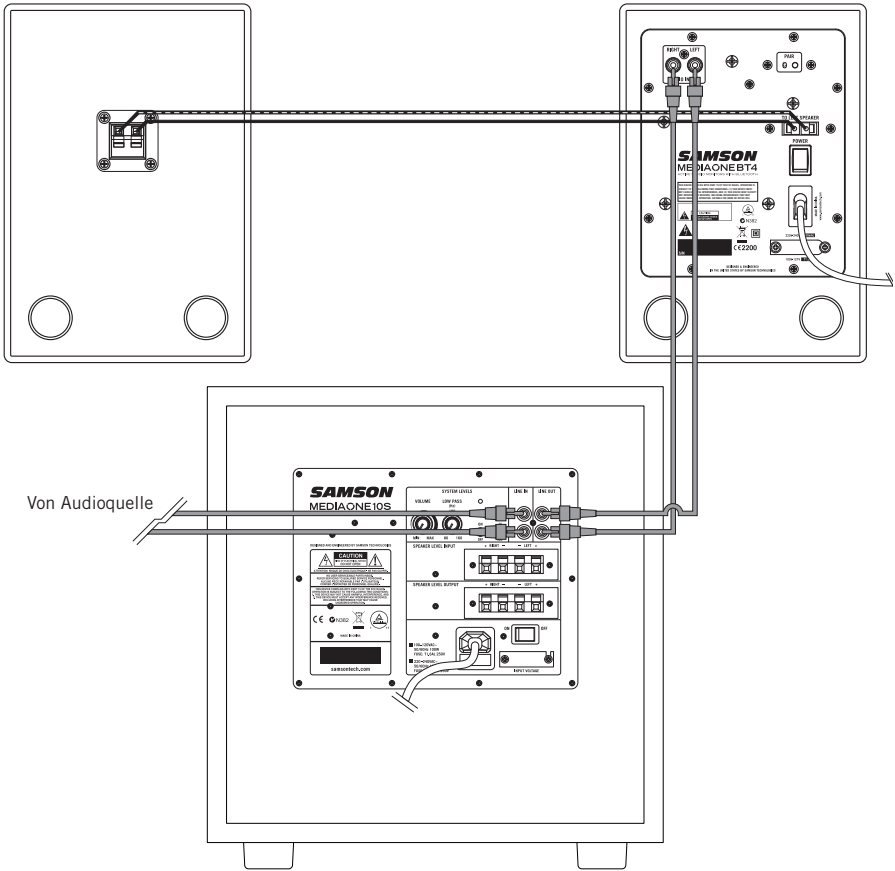

- Schließen Sie Ihre Audioquelle an die linken und rechten Cinch-Line-Eingänge des MediaOne 10S an.
- Verbinden Sie den linken und rechten Cinch-Ausgang mit den Eingängen Ihrer aktiven Lautsprecher.
- Hinweis: Verwenden Sie in dieser Konfiguration nicht die Line-Ausgangsklemmen des Lautsprechers.

Den Media One 10S anschließen – Lautsprecherpegeleingang

Der MediaOne 10S kann mit Ein- und Ausgängen für Lautsprecherpegel betrieben werden. Wenn Sie den MediaOne 10S auf Lautsprecherpegel einstellen, wird das volle Signal an den Ausgängen beibehalten. Nachfolgend finden Sie eine typische Systemkonfiguration mit dem MediaOne 10S, einem Heimstereoempfänger und passiven Satellitenlautsprechern. Folgen Sie den Schritten in nachstehender Abbildung, um Ihr System einzurichten.

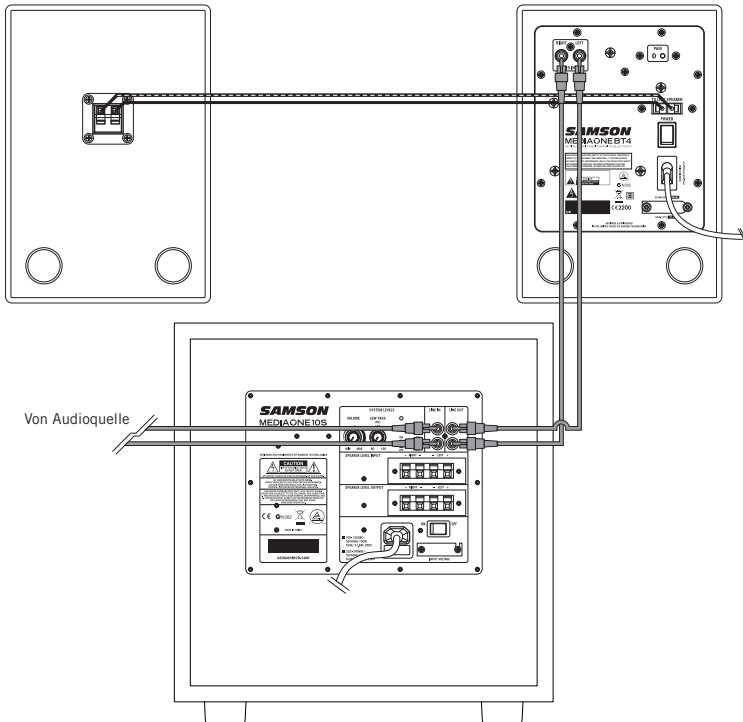

- Verbinden Sie den linken und rechten Lautsprecherausgang Ihres Receivers über ein Lautsprecherkabel mit den Lautsprecherpegeleingängen des MediaOne 10S.
- Achten Sie darauf, die positiven (+) Klemmen des Empfängers mit den positiven Klemmen des MediaOne 10S und die negativen Klemmen des Empfängers mit der negativen Klemme des MediaOne 10S zu verbinden.
- Schließen Sie dann den linken und rechten Frontlautsprecher über ein Lautsprecherkabel an die Lautsprecherausgänge des aktiven Subwoofers an.
- Achten Sie darauf, die positiven (+) Klemmen des MediaOne 10S mit den positiven Klemmen der Satellitenlautsprecher und die negativen (-) Klemmen des MediaOne 10S mit den negativen (-) Klemmen der Satellitenlautsprecher zu verbinden.
- Hinweis: Positive (+) Lautsprecherklemmen sind typischerweise rot und negative (-) Klemmen schwarz farbcodiert. Die Lautsprecherkabel sind in der Regel farblich gekennzeichnet, um die Konsistenz bei der Verkabelung Ihrer Lautsprecher zu gewährleisten. Wenn eine der Verbindungen falsch angeschlossen ist, werden Sie Probleme mit der Klangqualität feststellen.
- Hinweis: Verwenden Sie in dieser Konfiguration nicht die Cinch-Line-Eingänge.

Technische Daten

| | |
|--------------------------------|--|
| Tieftöner | 10", Schallwandler |
| Gehäusetyp | Bassreflexsystem |
| Gehäuse | Vinylummanteltes MDF-Gehäuse mit Meshgitter |
| Frequenzgang | 35 Hz - 300 Hz \pm 3 dB |
| Übergangsfrequenz | 100 Hz 12 db/Okt. Linkwitz Riley |
| Tiefpassfilter | 80 - 160 Hz |
| Ausgangsleistung | 100 Watt RMS < 1 % |
| Line-Eingangsanschlüsse | Unsymmetrischer Cinch |
| Anschlüsse Lautsprechereingang | Steckklemme |
| Line-Ausgangsanschluss | Unsymmetrischer Cinch |
| Anschlüsse Lautsprecherausgang | Steckklemme |
| Regler | VOLUME, LOW PASS, AUTO ON POWER, PHASE |
| Stromverbrauch | 100 W |
| Sicherung | AC 100 V - 120 V T1.6 A/250 V AC 220 V - 240 V T800 mA/250 V |
| Abmessungen (L x B x H) | 14,17" x 12,75" x 16,1" x 16,1" 360 mm x 324 mm x 409 mm x 409 mm |
| Gewicht | 27,33 lb 12,4 kg |

ENGLISH

FRANÇAIS

DEUTSCHE

ESPAÑOL

ITALIANO

Información de Seguridad Importante



AVIS
RISQUE DE CHOC ÉLECTRIQUE -
NE PAS OUVRIR

ADVERTENCIA: Para reducir el riesgo de una descarga eléctrica. No retire la cubierta (o la parte posterior) ya que no hay piezas que el usuario pueda reparar. Remita el servicio a personal de servicio calificado.

 **PRECAUCIÓN:** Para evitar el riesgo de descarga eléctrica, no lo conecte a la fuente de alimentación mientras se retira la rejilla.



El símbolo de un rayo con punta de flecha dentro de un triángulo equilátero alerta al usuario de la presencia de "voltaje peligroso" no aislado dentro del producto que puede ser de suficiente magnitud para constituir un riesgo de descarga eléctrica.



El signo de exclamación dentro de un triángulo equilátero tiene la intención de alertar al usuario de la presencia de importantes instrucciones de operación y mantenimiento en la literatura que acompaña al aparato.

ADVERTENCIA: ¡No abrir! Rick de Electrical Shock. Los voltajes en este equipo son peligrosos para la vida. No hay piezas reparables por el usuario dentro. Remita todos los servicios a personal de servicio calificado.

Coloque el equipo cerca de una toma de corriente principal y asegúrese de que puede acceder fácilmente al interruptor de alimentación.

ADVERTENCIA: Este producto está diseñado para funcionar ÚNICAMENTE con los voltajes de CA indicados en el panel posterior o la fuente de alimentación incluida del producto. El funcionamiento de otros voltajes que no sean los indicados puede causar daños irreversibles al producto y anular la garantía del producto. Se advierte el uso de adaptadores de enchufe de CA porque puede permitir que el producto se conecte a voltajes en los que el producto no fue diseñado para funcionar. Si el producto está equipado con un cable de alimentación desmontable, utilícelo con el tipo provisto con su producto o con su distribuidor local y / o minorista. Si no está seguro del voltaje operacional correcto, comuníquese con su distribuidor local y / o minorista.



Si desea deshacerse de este producto, no lo mezcle con la basura doméstica general. Existe un sistema de recolección separado para productos electrónicos usados de acuerdo con la legislación que requiere un tratamiento, recuperación y reciclaje adecuados.

Los hogares privados en los 28 estados miembros de la UE, en Suiza y Noruega pueden devolver sus productos electrónicos usados de forma gratuita a las instalaciones de recolección designadas o a un minorista (si compra uno nuevo similar).

Para los países no mencionados anteriormente, póngase en contacto con las autoridades locales para conocer el método correcto de eliminación.

De este modo, se asegurará de que su producto eliminado se someta al tratamiento, la recuperación y el reciclaje necesarios, y así evitar posibles efectos negativos en el medio ambiente y la salud humana.

Información de Seguridad Importante

1. Lea estas instrucciones.
2. Guarde estas instrucciones.
3. Presta atención a todas las advertencias.
4. Sigue todas las instrucciones
5. No use este aparato cerca del agua.
6. Limpie solo con un paño seco.
7. No bloquee las aberturas de ventilación. Haga la instalación conforme a las instrucciones del fabricante.
8. No instale cerca de fuentes de calor como radiadores, registros de calor, estufas u otros aparatos (incluidos amplificadores) que produzcan calor.
9. No rechace el propósito de seguridad del enchufe polarizado o con toma de tierra. Un enchufe polarizado tiene dos cuchillas con una más ancha que la otra. Un enchufe con toma de tierra tiene dos cuchillas y una tercera a tierra. La hoja ancha o la tercera punta se proporcionan para su seguridad. Si el enchufe suministrado no encaja en su tomacorriente, consulte a un electricista para reemplazar la toma de corriente obsoleta.
10. Proteja el cable de alimentación de ser pisado o pellizcado particularmente en los enchufes, receptáculos de conveniencia y en el punto donde salen del aparato.
11. Utilice únicamente accesorios / accesorios especificados por el fabricante.
12. Úselo únicamente con el carrito, el soporte, el trípode, el soporte o la mesa especificados por el fabricante o vendidos con el aparato. Cuando se usa un carro, tenga cuidado al mover la combinación del carro / aparato para evitar lesiones por vuelco.
13. Desconecte el aparato durante el aligeramiento, clasificación o cuando no se use durante largos períodos de tiempo.
14. Remita todos los servicios a personal calificado. Se requiere servicio cuando el aparato ha sido dañado de alguna manera, como el cable de alimentación o el enchufe está dañado, el líquido se ha derramado o los objetos han caído en el aparato ha estado expuesto a la lluvia o la humedad, no funciona normalmente, o ha sido caído.
15. Este aparato no debe exponerse a goteos o salpicaduras de agua y no debe colocarse ningún objeto lleno de líquido como jarrones sobre el aparato.
16. Precaución: para evitar descargas eléctricas, haga coincidir el ancho de la ranura ancha de la ranura ancha.
17. Por favor mantenga un buen ambiente de ventilación alrededor de toda la unidad.
18. INTERRUPTOR DE ENCENDIDO / APAGADO: Para productos con un interruptor de encendido, el interruptor de encendido NO interrumpe la conexión de la red eléctrica.
19. DESCONEXIÓN DE LA RED El enchufe debe permanecer fácilmente operable. Para montaje en rack o instalación donde no se puede acceder a la clavija, se debe incorporar a la instalación eléctrica de la estantería o el edificio un interruptor de alimentación multipolar con una separación de contacto de al menos 3 mm en cada polo.
20. Evite la exposición al calor o al frío extremos.



Introducción

Gracias por comprar el subwoofer Samson MediaOne 10S Active Studio. Cuidando el extremo bajo de cualquier monitor de campo cercano o sistema multimedia, un potente amplificador de baja frecuencia de 100 vatios impulsa un transductor de 10 "de alta resistencia, reproduciendo frecuencias de bajos profundos. El MediaOne 10S tiene un crossover activo incorporado con un interruptor de fase, control de filtro de paso bajo variable y un modo de reposo automático seleccionable. El subwoofer también tiene terminales de nivel de altavoz para conectar a su receptor de cine en casa.

El controlador de baja frecuencia del MediaOne 10S es un woofer de 10 "con un sonido envolvente de butilo que proporciona un rango extendido y una respuesta de baja frecuencia ajustada. El gabinete está construido de MDF rígido (Fibra de densidad media) para asegurar el nivel máximo de presión sonora, que hace que el MediaOne 10S sea una adición perfecta a cualquier sistema de monitor de campo cercano donde se desee un extremo inferior extendido.

En estas páginas, encontrará una descripción detallada de las características del subwoofer activo MediaOne 10S, así como una visita guiada por el panel de control e instrucciones para la configuración y el uso. También encontrará una tarjeta de registro adjunta: siga las instrucciones para recibir asistencia técnica en línea y para que podamos enviarle información actualizada sobre estos y otros productos de Samson en el futuro.

Le recomendamos que registre su número de serie en el espacio proporcionado a continuación para futuras referencias.

Número de serie: _____

Fecha de compra: _____

Con el cuidado y el mantenimiento adecuados, su Subwoofer Activo MediaOne 10S funcionará sin problemas durante muchos años. En caso de que su altavoz requiera servicio, debe obtener un número de autorización de devolución (RA) antes de enviar su unidad a Samson. Sin este número, la unidad no será aceptada. Llame a Samson al 1-800-3SAMSON (1-800-372-6766) para obtener un número RA antes de enviar su unidad. Guarde los materiales de embalaje originales y, si es posible, devuelva la unidad en su caja original. Si su subwoofer se adquirió fuera de los Estados Unidos, comuníquese con su distribuidor local para obtener detalles de la garantía e información de servicio. Además, asegúrese de visitar nuestro sitio web (www.samsontech.com) para obtener información sobre nuestra línea de productos completa.

Funciones de MediaOne 10S

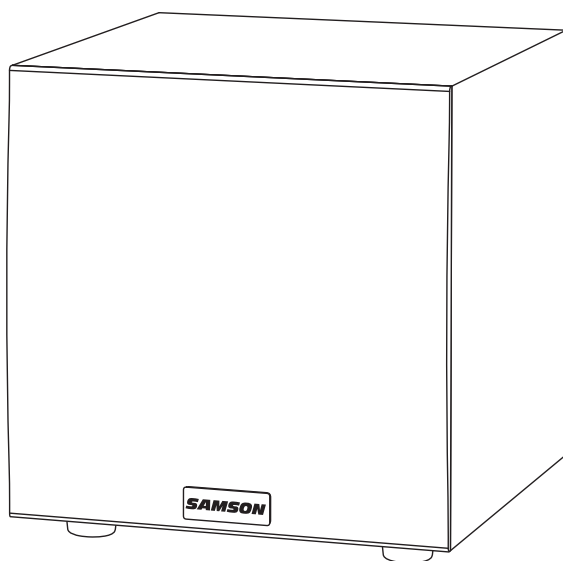

El subwoofer Samson MediaOne 10S proporciona graves profundos y precisos, y es el complemento perfecto para cualquier sistema de monitores de estudio. Estas son algunas de sus características principales:

- Woofer de copolímero de 10 "con borde de butilo
- Abajo, puerto de reflejo de graves sintonizado hacia abajo
- 100 vatios de potencia
- Control de frecuencia de paso bajo variable
- Control de volumen del subwoofer
- Entradas y salidas RCA
- Entradas y salidas de nivel de altavoz para conexiones de sistema estéreo
- Interruptor de fase
- Modo de suspensión automática seleccionable
- Parrilla de malla protectora
- Construcción de MDF (fibra de densidad media) extremadamente rígida, que proporciona un SPL máximo

Panel posterior Llamadas

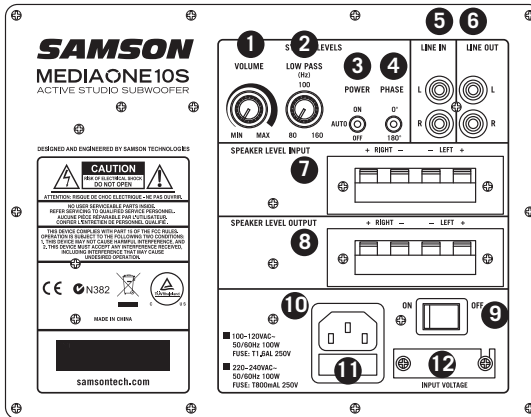

1. **VOLUMEN** – Controla el nivel de salida general para el subwoofer MediaOne 10S.
2. **LOW PASS (Hz)** – Ajusta el rango del filtro de baja frecuencia del subwoofer de 80Hz a 160Hz. Esta configuración no afecta la señal enviada a las tomas LINE OUT.
3. **POWER AUTO Interruptor de suspensión** – cuando está activado, el modo de suspensión conserva la energía al activar automáticamente la unidad en el modo de espera luego de 10 minutos de inactividad.
4. **Interruptor PHASE** – Use este interruptor para establecer la polaridad de la señal amplificada. En la configuración 0, no hay cambio en la señal. Cuando el interruptor está configurado en el ajuste de 180, la polaridad de la señal cambia en 180 °.
5. **LINE IN** – Conecte aquí una señal de nivel de línea RCA (-10dBV) desequilibrada.
6. **LINE OUT** – Salidas de línea estéreo RCA no balanceadas para conectar a los altavoces satélite.
7. **Terminales de entrada de nivel de altavoz** – Acepta señales de rango completo del amplificador de potencia.
8. **Terminales de salida de nivel de altavoz** – Envía señales de rango completo a los altavoces satélite.
9. **Interruptor POWER** – Use este interruptor para encender y apagar los parlantes. Cuando se enciende, se enciende el LED del panel frontal.
10. **Entrada de CA**– conecte aquí el cable de alimentación IEC suministrado.
11. **Fusible**– el fusible está ubicado detrás de la cubierta del fusible. Siempre reemplace los fusibles con el mismo tipo de fusible.
12. **Interruptor de voltaje**– se usa para seleccionar la tensión de funcionamiento.
 NOTA– Asegúrese de verificar que la configuración de voltaje y la clasificación del fusible sean las correctas para su país.

Agregar MediaOne 10S a un sistema de monitoreo

Agregar un subwoofer MediaOne 10S para extender la respuesta de baja frecuencia de su sistema de monitoreo puede ser beneficioso al mezclar su música. Por lo general, es mejor configurar el nivel del subwoofer para que sea igual al de los altavoces principales.

Debido a que las frecuencias de graves profundos no son direccionales, es difícil para nuestros oídos ubicar la fuente de sonido, y la colocación precisa del subwoofer no es tan crítica como los altavoces principales. La ubicación ideal es entre los dos altavoces principales. Si observa que hay frecuencias que suenan más silenciosas que otras, mueva el subwoofer ligeramente hacia la izquierda o hacia la derecha. También puede intentar configurar el interruptor PHASE en la configuración de fase de 180 ° para ver si esto proporciona una respuesta de baja frecuencia mejorada.

Si tiene monitores activos, la instalación es fácil usando las tomas LINEOne 10S LINE OUT. A continuación se muestra una configuración típica del sistema utilizando MediaOne 10S con un mezclador y un par de altavoces satélites activos.

Para incorporar un subwoofer en su sistema de monitor, conecte las salidas de la Sala de control izquierda y derecha de su mezclador a las entradas de línea MediaOne 10S. Luego, conecte las salidas LINE del subwoofer a los altavoces satélites izquierdo y derecho. Ejecute una señal de audio (como la música de un reproductor de MP3) a través de su mezclador y eleve el nivel a un volumen de escucha cómodo. Ahora ajuste el control LPF a la frecuencia deseada.

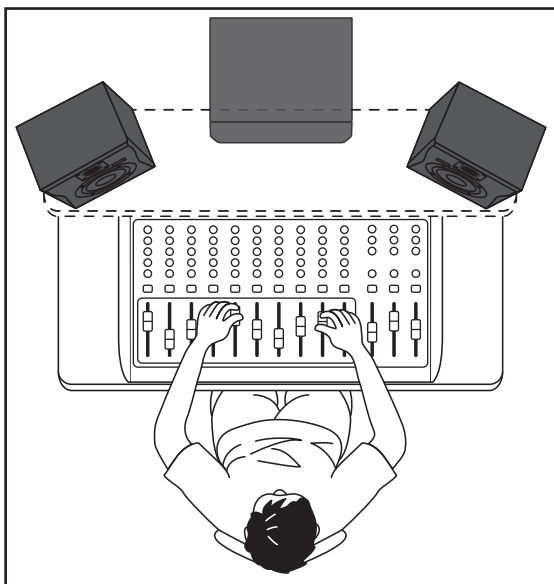

Conexión de Media One - Line Level Input

Si tiene monitores de estudio activos, agregar MediaOne 10S es fácil usando las entradas y salidas LINE LEVEL. A continuación se muestra una configuración típica del sistema utilizando MediaOne 10S con un mezclador y un par de monitores activos de estudio Samson MediaOne BT.

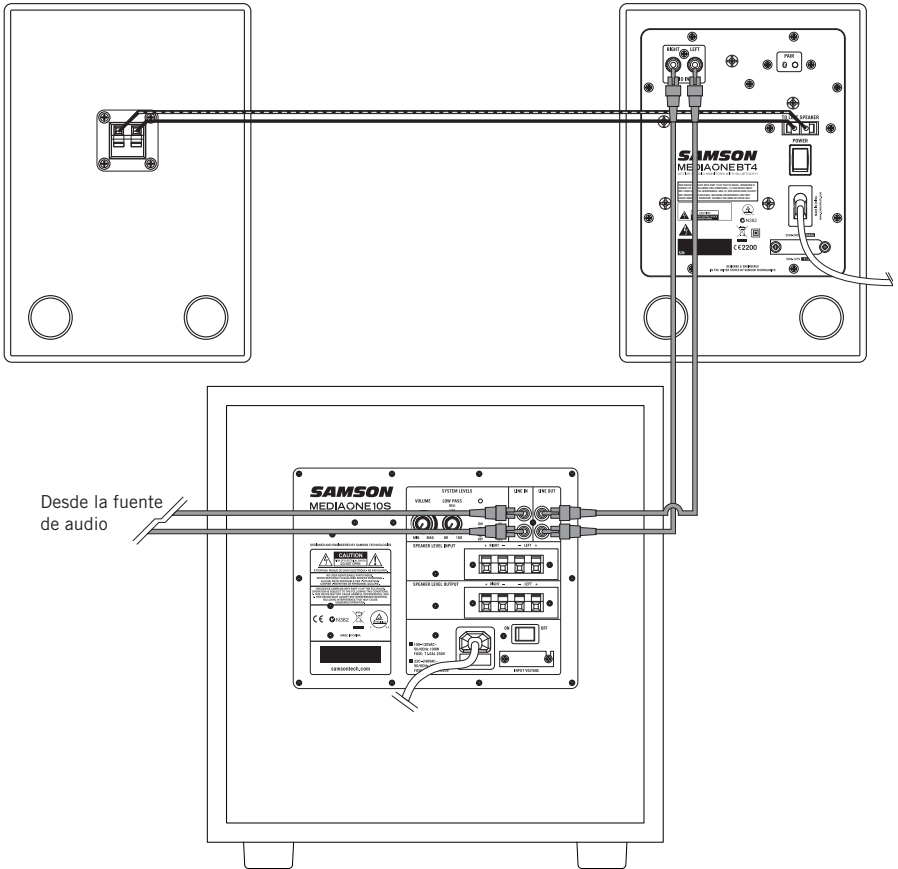

- Conecte su fuente de audio a las entradas de línea RCA izquierda y derecha del MediaOne 10S.
- Conecte las salidas RCA izquierda y derecha a las entradas de sus altavoces activos.
- Nota: No use las salidas de terminal de nivel de altavoz de línea en esta configuración.

Conexión del Media One 10S - Entrada de nivel de altavoz

El MediaOne 10S puede funcionar con entradas y salidas de nivel de altavoz. Cuando se usa el MediaOne 10S a nivel de altavoz, la señal de rango completo se mantiene en las salidas. A continuación se muestra una configuración típica del sistema utilizando el MediaOne 10S con un receptor estéreo doméstico y altavoces satélite pasivos. Siga los pasos en el siguiente diagrama para configurar su sistema.

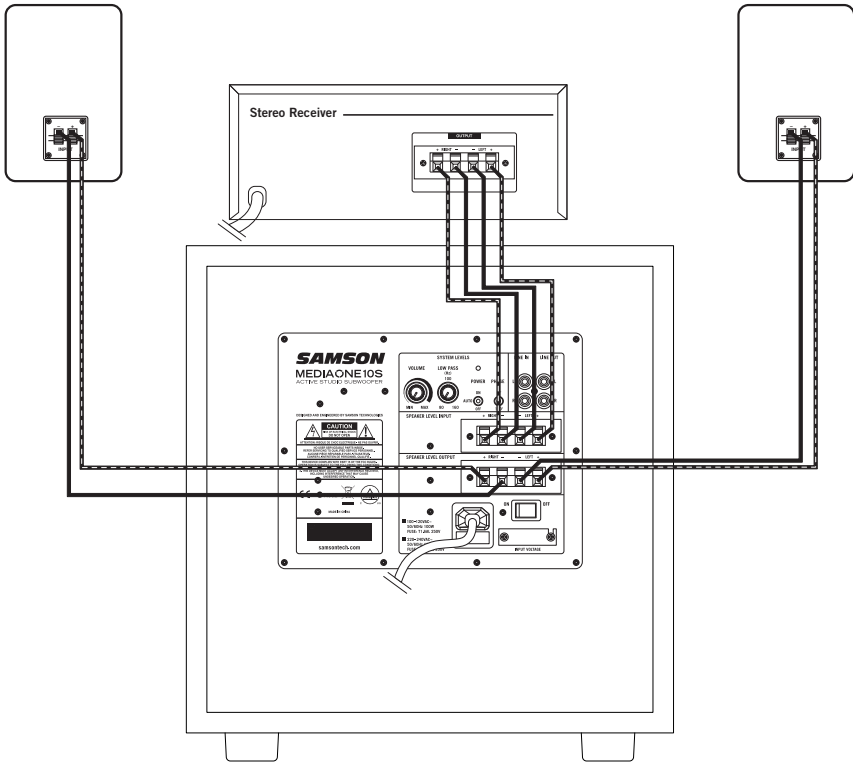

- Conecte las salidas de altavoz izquierdo y derecho de su receptor a las entradas de nivel de altavoz del MediaOne 10S utilizando un cable de altavoz.
- Asegúrese de conectar los terminales positivos (+) del receptor a los terminales positivos del MediaOne 10S, y los terminales negativos del receptor al terminal negativo del MediaOne 10S.
- Luego, conecte los altavoces frontales izquierdo y derecho usando el cable del altavoz de las salidas de nivel del altavoz del subwoofer activo.
- Asegúrese de conectar los terminales positivos (+) de MediaOne 10S a los terminales positivos de los altavoces satélite y los terminales negativos (-) del MediaOne 10S a los terminales negativos (-) de los altavoces satélite.
- Nota: Los terminales de los altavoces suelen tener un código de color rojo para el terminal positivo (+) y negro para el terminal negativo (-). Los cables de los altavoces suelen estar codificados por colores para ayudar a mantener la consistencia al cablear los altavoces. Si una de las conexiones está cableada incorrectamente, notará problemas de calidad de sonido.
- Nota: No use las entradas de línea RCA Line en esta configuración.

Presupuesto

| | |
|----------------------------------|---|
| Woofers | 10", largo transductor de excursión |
| Tipo de recinto | Sistema Bass Reflex |
| Recinto | Mueble de MDF envuelto en vinilo con rejilla de malla |
| Respuesta frecuente | 35Hz - 300Hz ± 3dB |
| Frecuencia de cruce | 100Hz 12db / oct Linkwitz Riley |
| Filtro de paso bajo | 80-160Hz |
| Potencia de salida | 100 vatios RMS <1% |
| Conectores de entrada de línea | RCA desequilibrado |
| Conectores de entrada de altavoz | Push Terminal |
| Conectores de salida de línea | RCA desequilibrado |
| Conectores de salida de altavoz | Push Terminal |
| Controles | VOLUMEN, BAJO PASE, AUTO EN POTENCIA, FASE |
| El consumo de energía | 100W |
| Fusible | AC 100V-120V T1.6A / 250V AC 220V-240V T800mA / 250V |
| Dimensiones (L x A x H) | 14.17" x 12.75" x 16.1" 360 mm x 324 mm x 409 mm |
| Peso | 27.33 libras 12.4 kg |

Informazioni importanti sulla sicurezza



AVVERTENZA
RISCHIO DI SCOSSE ELETTRICHE:
NON APRIRE

AVVERTENZA: Per ridurre il rischio di scosse elettriche. Non rimuovere il pannello superiore (o posteriore) poiché non contiene parti riparabili dall'utente. Per assistenza tecnica rivolgersi a personale qualificato.

 **ATTENZIONE:** Per evitare il rischio di scosse elettriche, non collegare alla rete elettrica se la griglia è stata rimossa.



Questa luce lampeggiante con una freccia all'interno di un triangolo equilatero ha lo scopo di avvisare l'utente della presenza di una "tensione pericolosa" non isolata all'interno della scocca del prodotto di entità sufficiente a costituire un rischio di scossa elettrica.



Il punto esclamativo all'interno di un triangolo equilatero avverte l'utente della presenza di importanti istruzioni operative e di manutenzione nella documentazione che accompagna l'apparecchio.

AVVERTENZA: Non aprire! Rischio di scosse elettriche. Le tensioni presenti in questa apparecchiatura possono mettere a rischio la vita delle persone. Non contiene parti riparabili dall'utente. Rivolgersi a personale qualificato per l'assistenza.

Posizionare l'apparecchiatura in prossimità di una presa elettrica e assicurarsi di poter accedere facilmente all'interruttore di alimentazione.

AVVERTENZA: questo prodotto è destinato ad essere utilizzato SOLO con le tensioni in corrente alternata elencate sul pannello posteriore o sull'alimentatore incluso. Il funzionamento con tensioni diverse da quelle indicate può causare danni irreversibili al prodotto e invalidare la garanzia del prodotto. L'uso di adattatori CA è sconsigliato poiché consente di collegare il prodotto a tensioni diverse da quelle con cui il prodotto è stato progettato per funzionare. Se il prodotto è dotato di un cavo di alimentazione rimovibile, utilizzare il tipo fornito con il prodotto o dal distributore e/o rivenditore locale. Se non si è sicuri della corretta tensione di funzionamento, contattare il distributore e/o rivenditore locale.



Se si desidera smaltire questo prodotto, non gettarlo con i rifiuti domestici generici. È presente un sistema di raccolta differenziata per i prodotti elettronici usati in conformità con la legislazione che prevede un adeguato trattamento, recupero e riciclaggio.

I cittadini dei 28 Stati membri dell'Unione europea, della Svizzera e della Norvegia possono conferire i prodotti elettronici usati gratuitamente presso le strutture di raccolta designate o un rivenditore (se ne acquistano un prodotto nuovo simile).

Per i Paesi non menzionati sopra, contattare le autorità locali per conoscere il corretto metodo di smaltimento.

In questo modo si garantisce che il prodotto smaltito subisca il trattamento, il recupero e il riciclaggio necessari e quindi si evitano potenziali effetti negativi per l'ambiente e la salute umana.

Informazioni importanti sulla sicurezza

1. Leggere queste istruzioni.
2. Conservare queste istruzioni.
3. Prestare attenzione a tutti gli avvisi.
4. Seguire tutte le istruzioni.
5. Non utilizzare questo apparecchio vicino all'acqua.
6. Pulire unicamente utilizzando un panno asciutto.
7. Non bloccare le aperture di ventilazione. Installare in conformità con le istruzioni del produttore.
8. Non installare vicino a fonti di calore come radiatori, diffusori di aria calda, stufe o altri apparecchi (inclusi gli amplificatori) che producono calore.
9. Non ridurre la sicurezza della spina polarizzata o con presa di terra. Una spina polarizzata ha due lame, una più larga dell'altra. Una spina con messa a terra ha due poli e un terzo polo di messa a terra. La lama larga o il terzo polo sono forniti per la sicurezza dell'utilizzatore. Se la spina fornita non entra nella presa, consultare un elettricista per la sostituzione della presa obsoleta.
10. Proteggere il cavo di alimentazione per evitare che venga calpestato o schiacciato, in particolare in corrispondenza delle spine, delle prese e nel punto di uscita dall'apparecchio.
11. Utilizzare solo prolunghe o accessori specificati dal produttore.
12. Utilizzare solo con i carrelli, supporti, treppiedi, staffe o ripiani specificati dal produttore o venduti con l'apparecchio. Quando si utilizza un carrello, prestare attenzione durante lo spostamento della combinazione di carrello e apparecchio per evitare lesioni da ribaltamento.
13. Scollegare dalla rete l'apparecchio in caso di fulmini, durante i temporali o quando non viene utilizzato per lunghi periodi di tempo.
14. Rivolgersi a personale qualificato per tutti i tipi di assistenza. È necessario ricorrere all'assistenza in caso di qualsivoglia danno all'apparecchiatura, come danni al cavo di alimentazione o alla spina, in caso di versamento di liquido o se sono caduti oggetti nell'apparecchio o se questo è stato esposto a pioggia o umidità, non funziona normalmente, o è stato fatto cadere.
15. Questo apparecchio non deve essere esposto a gocciolamento o spruzzi d'acqua; non appoggiare sull'apparecchio recipienti pieni di liquidi, come ad esempio vasi o bicchieri.
16. Attenzione: per evitare scosse elettriche, far combaciare perfettamente la lama larga della spina con la fessura larga della presa.
17. Mantenere l'ambiente ventilato intorno all'intera unità.
18. **INTERRUTTORE DI ACCENSIONE / SPEGNIMENTO:** per i prodotti con un interruttore di accensione, l'interruttore di accensione NON interrompe il collegamento con la rete elettrica.
19. **SCOLLEGAMENTO DALLA RETE:** la spina deve rimanere facilmente accessibile. In caso di montaggio su rack o installazioni in cui la spina non è accessibile, incorporare nell'impianto elettrico del rack o del locale un interruttore di alimentazione per tutti i poli con una separazione dei contatti di almeno 3 mm tra ciascun polo.
20. Evitare l'esposizione a calore o freddo estremo.



Introduzione

Grazie per aver acquistato il subwoofer attivo Samson MediaOne 10S per studio. Un potente amplificatore a bassa frequenza da 100 watt alimenta un robusto trasduttore da 10" per la corretta riproduzione delle frequenze dei bassi profondi e di tutta la fascia dei bassi in qualsiasi monitor near field o sistema multimediale. MediaOne 10S incorpora un crossover attivo con interruttore di fase, un controllo variabile del filtro passa basso e una modalità di sospensione automatica selezionabile. Il subwoofer possiede anche terminali di livello dei diffusori per il collegamento al ricevitore del sistema Home Theater.

Il driver a bassa frequenza di MediaOne 10S è un woofer da 10" con un surround butilico che fornisce una gamma estesa e una risposta precisa delle basse frequenze. Il cabinet è realizzato in MDF rigido (fibra di media densità) per assicurare il massimo livello di pressione sonora, il che rende MediaOne 10S un'aggiunta perfetta a qualsiasi sistema di monitoraggio near field per estendere la sonorità dei bassi.

In queste pagine, è riportata una descrizione dettagliata delle funzioni del subwoofer attivo MediaOne 10S, nonché una panoramica guidata del pannello di controllo e le istruzioni per la configurazione e l'uso. È presente anche una scheda di registrazione: seguire le istruzioni riportate sulla scheda per potere beneficiare del supporto tecnico online e ricevere informazioni aggiornate su questo e su altri prodotti Samson in futuro.

Si consiglia di annotare il numero di serie nello spazio fornito di seguito per riferimento futuro.

Numero di serie: _____

Data di acquisto: _____

Con un'adeguata cura e manutenzione, il subwoofer attivo MediaOne 10S funzionerà senza problemi per molti anni. Se il diffusore dovesse richiedere assistenza, è necessario ottenere un numero di autorizzazione del reso (RA) prima di inviare l'unità a Samson. Senza questo numero, l'unità non sarà accettata. Chiamare Samson al numero 1-800-3SAMSON (1-800-372-6766) per ottenere un numero RA prima di spedire l'unità. Conservare i materiali di imballaggio originali e, se possibile, restituire l'unità nella scatola originale. Se il subwoofer è stato acquistato al di fuori dagli Stati Uniti, contattare il distributore locale per dettagli sulla garanzia e informazioni sull'assistenza. Inoltre, consultare il nostro sito web (www.samsontech.com) per informazioni sulla nostra linea completa di prodotti.

ENGLISH

FRANÇAIS

DEUTSCHE

ESPAÑOL

ITALIANO

Caratteristiche di MediaOne 10S

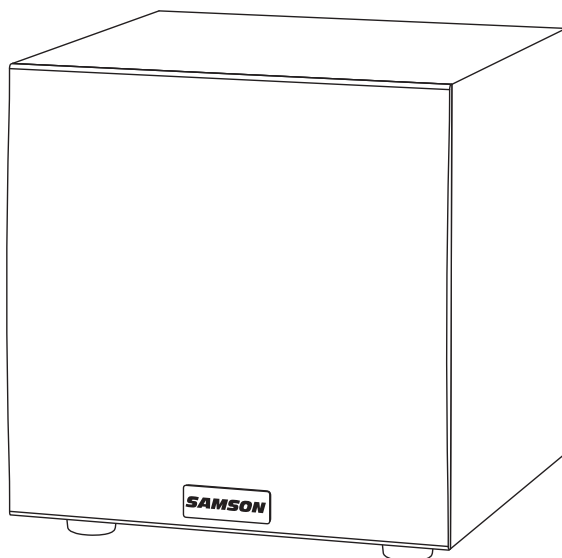

Il subwoofer Samson MediaOne 10S offre bassi profondi e precisi ed è il complemento perfetto per qualsiasi sistema di monitor da studio. Ecco alcune delle caratteristiche principali:

- Woofer da 10" in copolimero con rivestimento in butile
- Porta bass reflex accordata a fuoco spento
- 100 watt di potenza
- Controllo della frequenza passa basso variabile
- Controllo del volume del subwoofer
- Ingressi e uscite RCA
- Ingressi e uscite a livello di altoparlante per connessioni di sistema stereo
- Interruttore di fase
- Modalità sospensione automatica selezionabile
- Griglia protettiva
- Costruzione estremamente rigida in MDF (fibra di media densità) per il massimo livello di pressione sonora

Riquadri sul pannello posteriore

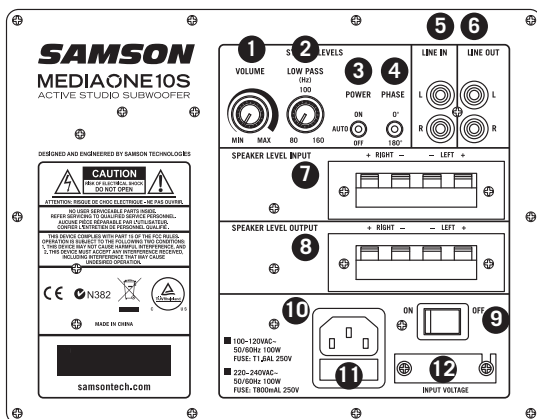

1. **VOLUME**– controlla il livello di uscita generale per il subwoofer MediaOne 10S.
2. **LOW PASS (Hz)**– regola di fine il range del filtro di bassa frequenza del subwoofer da 80 Hz a 160 Hz. Questa impostazione non influisce sul segnale inviato ai jack LINE OUT.
3. **Interruttore di POWER AUTO**– quando attivata, la modalità di sospensione permette di risparmiare energia mettendo automaticamente l'unità in modalità stand-by dopo 10 minuti di inutilizzo.
4. **Interruttore PHASE**– utilizzare questo interruttore per impostare la polarità del segnale amplificato. In corrispondenza dello 0, non vi è alcuna modifica al segnale. Quando l'interruttore è impostato su 180, la polarità del segnale viene modificata di 180°.
5. **LINE IN**– per collegare un segnale di linea RCA sbilanciato (-10 dBV)
6. **LINE OUT**– uscite di linea stereo RCA sbilanciate per il collegamento dei diffusori satellite.
7. **Terminali SPEAKER LEVEL INPUT**– accetta segnali dell'intera gamma dall'amplificatore.
8. **Terminali SPEAKER LEVEL OUTPUT**– invia i segnali dell'intera gamma ai diffusori satellite.
9. **Interruttore di ACCENSIONE**– utilizzare questo interruttore per accendere e spegnere i diffusori. Se i diffusori sono accesi, il LED del pannello anteriore si illumina.
10. **Ingresso CA**– connettervi il cavo di alimentazione IEC in dotazione.
11. **Fusibile**– il fusibile si trova dietro il coperchio del fusibile. Sostituire sempre i fusibili bruciati con fusibili dello stesso tipo.
12. **Interruttore di tensione**– serve per selezionare la tensione di funzionamento.
 NOTA– verificare che l'impostazione di tensione e il valore nominale del fusibile siano quelli corretti per il Paese di utilizzo.

Aggiunta di MediaOne 10S a un sistema di monitor

L'aggiunta di un subwoofer MediaOne 10S per estendere la risposta alle basse frequenze del sistema di monitor può essere utile quando si mixa la musica. In genere, è meglio impostare il livello del subwoofer su un valore uguale a quello dei diffusori principali.

Poiché le frequenze dei bassi profondi sono non direzionali, per le nostre orecchie è difficile individuare la sorgente sonora, pertanto il collocamento preciso del subwoofer non è così importante come per i diffusori principali. La posizione ideale è tra i due diffusori principali. Se si notano frequenze che suonano più silenziose di altre, spostare leggermente il subwoofer verso sinistra o verso destra. È anche possibile provare a impostare l'interruttore PHASE su 180° per provare a ottenere una migliore risposta alle basse frequenze.

Se si dispone di monitor attivi, l'installazione è facile grazie ai jack LINE OUT di MediaOne 10S. Di seguito è riportata una configurazione tipica del sistema utilizzando MediaOne 10S con un mixer e una coppia di diffusori attivi satellite.

Per incorporare un subwoofer nel sistema di monitoraggio, collegare le uscite Control Room Left e Right del mixer agli ingressi di linea di MediaOne 10S. Quindi collegare le uscite LINE del subwoofer ai diffusori satellite sinistro e destro. Riprodurre un segnale audio (ad esempio la musica di un lettore MP3) attraverso il mixer e alzare il livello a un volume di ascolto confortevole. Quindi, regolare il controllo LPF alla frequenza desiderata.

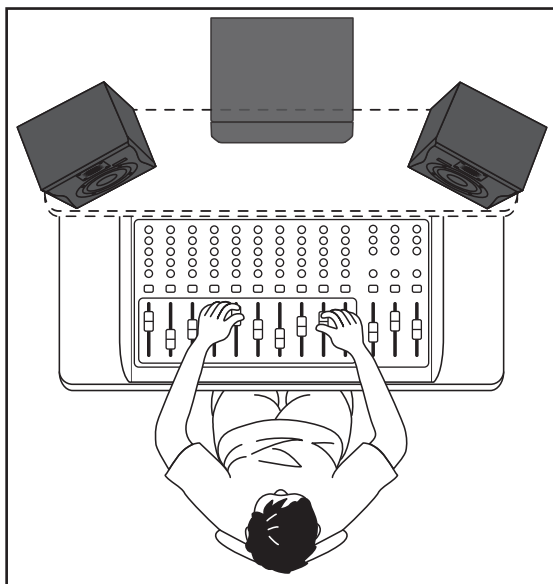

Connessione di Media One - Ingresso di linea

Se si dispone di monitor attivi per studio, l'aggiunta di MediaOne 10S è facile utilizzando gli ingressi e le uscite LINE LEVEL. Di seguito è riportata una configurazione tipica del sistema che utilizza MediaOne 10S con un mixer e una coppia di monitor attivi per studio Samson MediaOne BT.

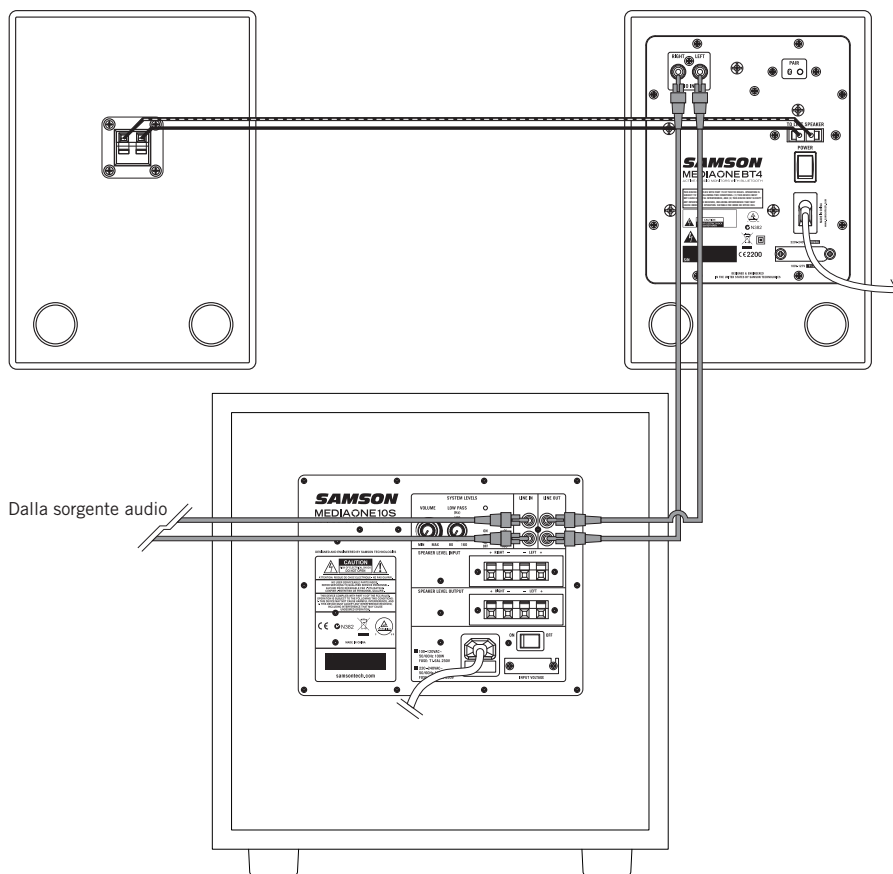

- Collegare la sorgente audio agli ingressi di linea RCA sinistro e destro di MediaOne 10S.
- Collegare le uscite RCA sinistra e destra agli ingressi dei diffusori attivi.
- Nota: non utilizzare le uscite di linea del terminale dei diffusori in questa configurazione.

Collegamento di Media One 10S - Ingresso dei diffusori

MediaOne 10S può essere utilizzato con gli ingressi e le uscite dei diffusori. Quando si utilizza MediaOne 10S a livello di diffusore, il segnale amplificato dell'intera gamma viene mantenuto sulle uscite. Di seguito è riportata una configurazione tipica del sistema che utilizza MediaOne 10S con un ricevitore stereo domestico e diffusori passivi satellite. Seguire i passaggi dello schema seguente per configurare il sistema.

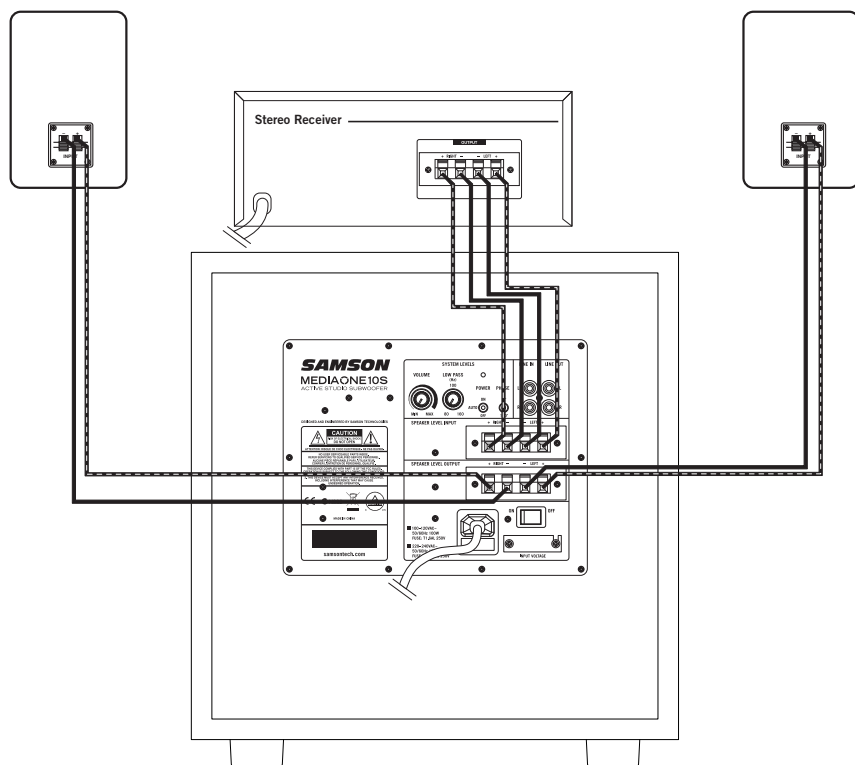

- Collegare le uscite degli altoparlanti sinistro e destro del ricevitore agli ingressi dei diffusori MediaOne 10S utilizzando il cavo del diffusore.
- Assicurarsi di collegare i terminali positivi (+) del ricevitore ai terminali positivi di MediaOne 10S e i terminali negativi del ricevitore al terminale negativo di MediaOne 10S.
- Quindi, collegare i diffusori anteriori sinistro e destro utilizzando il cavo del diffusore proveniente dalle uscite dei diffusori sul subwoofer amplificato.
- Assicurarsi di collegare i terminali positivi (+) di MediaOne 10S ai terminali positivi dei diffusori satellite e i terminali negativi (-) di MediaOne 10S ai terminali negativi (-) dei diffusori satellite.
- Nota: i terminali dei diffusori sono in genere codificati per colore: rosso per il terminale positivo (+) e nero per il terminale negativo (-). I cavi dei diffusori sono solitamente codificati per colore per evitare confusione quando si collegano i diffusori. Se una delle connessioni è cablata in modo errato, si potranno notare problemi di qualità del suono.
- Nota: non utilizzare gli ingressi di linea RCA in questa configurazione.

Specifiche

| | |
|--|---|
| Woofers | Trasduttore a lunga escursione da 10" |
| Tipo di scocca | Sistema Bass Reflex |
| Scocca | Cabinet in MDF rivestito in vinile con griglia reticolata |
| Risposta in frequenza | 35 Hz - 300 Hz \pm 3 dB |
| Frequenza di crossover | 100 Hz 12dB/oct Linkwitz Riley |
| Filtro passa basso | 80-160 Hz |
| Potenza in uscita | 100 watt RMS <1% |
| Connettori dell'ingresso di linea | RCA sbilanciato |
| Connettori dell'ingresso del diffusore | Terminale Push |
| Connettori dell'uscita di linea | RCA sbilanciato |
| Connettori dell'uscita del diffusore | Terminale Push |
| Controlli | VOLUME, LOW PASS, AUTO ON POWER, PHASE |
| Consumo di energia | 100 W |
| Fusibile | AC 100 V - 120 V T 1,6 A / 250 V AC 220 V - 240 V T 800 mA / 250 V |
| Dimensioni (L x L x A) | 14,17" x 12,75" x 16,1" 360 mm x 324 mm x 409 mm |
| Peso | 27,33 lb 12,4 kg |

ENGLISH

FRANÇAIS

DEUTSCHE

ESPAÑOL

ITALIANO

**Do you have any questions about your MediaOne 10S?
We can help!**



**CONTACT OUR SUPPORT TEAM: support@samsontech.com
Our experts can help you resolve any issues.**

Follow us:



@samson



@samsontech



@samson_technologies

Samson Technologies
278-B Duffy Ave
Hicksville, New York 11801
Phone: 1-800-3-SAMSON (1-800-372-6766)
www.samsontech.com