

SAMSUNG

PER DOMANDE E COMMENTI

NAZIONE	CHIAMATE	OPPURE VISITATE LA PAGINA ONLINE ALL'INDIRIZZO
UK	0330 SAMSUNG (7267864)	www.samsung.com/uk/support
EIRE	0818 717100	www.samsung.com/ie/support
GERMANY	0180 6 SAMSUNG bzw. 0180 6 7267864* (*0,20 €/Anruf aus dem dt. Festnetz, aus dem Mobilfunk max. 0,60 €/Anruf) [HHP] 0180 6 M SAMSUNG bzw. 0180 6 67267864* (*0,20 €/Anruf aus dem dt. Festnetz, aus dem Mobilfunk max. 0,60 €/Anruf)	www.samsung.com/de/support
FRANCE	01 48 63 00 00	www.samsung.com/fr/support
ITALIA	800-SAMSUNG (800.7267864)	www.samsung.com/it/support
SPAIN	0034902172678 [HHP] 0034902167267	www.samsung.com/es/support
PORTUGAL	808 20 7267	www.samsung.com/pt/support
LUXEMBURG	261 03 710	www.samsung.com/be_fr/support
NETHERLANDS	0900-SAMSUNG (0900-7267864) (€ 0,10/Min)	www.samsung.com/nl/support
BELGIUM	02-201-24-18	www.samsung.com/be/support (Dutch) www.samsung.com/be_fr/support (French)
NORWAY	815 56480	www.samsung.com/no/support
DENMARK	70 70 19 70	www.samsung.com/dk/support
FINLAND	030-6227 515	www.samsung.com/fi/support
SWEDEN	0771 726 7864 (0771-SAMSUNG)	www.samsung.com/se/support
POLAND	801-172-678* lub +48 22 607-93-33* Dedykowana infolinia do obsługi zapytań dotyczących telefonów komórkowych: 801-672-678* lub +48 22 607-93-33* * (koszt połączenia według taryfy operatora)	www.samsung.com/pl/support
HUNGARY	0680SAMSUNG (0680-726-786) 0680PREMIUM (0680-773-648)	www.samsung.com/hu/support
AUSTRIA	0800-SAMSUNG (0800-7267864) [Only for Premium HA] 0800-366661 [Only for Dealers] 0810-112233	www.samsung.com/at/support
SWITZERLAND	0800 726 78 64 (0800-SAMSUNG)	www.samsung.com/ch/support (German) www.samsung.com/ch_fr/support (French)
CZECH	800 - SAMSUNG (800-726786)	www.samsung.com/cz/support
SLOVAKIA	0800 - SAMSUNG (0800-726 786)	www.samsung.com/sk/support
CROATIA	072 726 786	www.samsung.com/hr/support
BOSNIA	055 233 999	www.samsung.com/support
MONTENEGRO	020 405 888	www.samsung.com/support
SLOVENIA	080 697 267 (brezplačna številka)	www.samsung.com/si
SERBIA	011 321 6899	www.samsung.com/rs/support
BULGARIA	*3000 Цена в мрежата 0800 111 31 , Безплатна телефонна линия	www.samsung.com/bg/support
ROMANIA	*8000 (apel in retea) 08008-726-78-64 (08008-SAMSUNG) Apel GRATUIT	www.samsung.com/ro/support
CYPRUS	8009 4000 only from landline, toll free	
GREECE	80111-SAMSUNG (80111 726 7864) only from land line (+30) 210 6897691 from mobile and land line	www.samsung.com/gr/support
LITHUANIA	8-800-77777	www.samsung.com/lt/support
LATVIA	8000-7267	www.samsung.com/lv/support
ESTONIA	800-7267	www.samsung.com/ee/support





Condizionatore

Manuale d'Uso

AR**HS/JS**

- Grazie per aver acquistato questo condizionatore Samsung.
- Prima di mettere in funzione l'unità, leggere attentamente il manuale e conservarlo per riferimento futuro.



SAMSUNG





Contenuto

Informazioni di sicurezza	4
Informazioni di sicurezza	4
Panoramica	12
Panoramica dell'unità interna	12
Display	
Panoramica del telecomando	13
Inserimento delle batterie	
Funzionamento del telecomando	14
Modalità di funzionamento	
Controllo della temperatura	
Controllo della velocità della ventola	
Controllo della direzione del flusso d'aria	
Serve per l'impostazione dell'orario corrente	
Caratteristiche Funzionali	16
Raffreddamento	16
Modalità Cool	
Funzione di raffreddamento 2-Step	
Deumidificazione	17
Modalità Dry	
Purificazione dell'aria	18
Funzione Virus Doctor	
Riscaldamento	19
Modalità Heat	
Funzioni Quick Smart	20
Modalità Auto	
Modalità Fan	
Funzione Fast	
Funzione Comfort	
Segnale acustico	
Funzione Quiet	
Display	
Funzione Wi-Fi (applicazione Smart Air Conditioner)	
Funzioni di risparmio energetico	24
Risparmio energetico	24





Verifica del consumo energetico
Funzione Single user
Timer
Funzione good'sleep

Pulizia e manutenzione **28**

Panoramica della pulizia 28

Risoluzione dei problemi 30



Corretto smaltimento del prodotto (rifiuti elettrici ed elettronici)

(Applicabile nei Paesi con sistemi di raccolta differenziata)

Il simbolo riportato sul prodotto, sugli accessori o sulla documentazione indica che il prodotto e i relativi accessori elettronici (quali caricabatterie, cuffia e cavo USB) non devono essere smaltiti con altri rifiuti al termine del ciclo di vita. Per evitare eventuali danni all'ambiente o alla salute causati dallo smaltimento dei rifiuti non corretto, si invita l'utente a separare il prodotto e i suddetti accessori da altri tipi di rifiuti, conferendoli ai soggetti autorizzati secondo le normative locali.

Gli utenti domestici sono invitati a contattare il rivenditore presso il quale è stato acquistato il prodotto o l'autorità competente per tutte le informazioni relative alla raccolta differenziata di questo tipo di materiali.

Gli utenti professionali (imprese e professionisti) sono invitati a contattare il proprio fornitore e verificare i termini e le condizioni del contratto di acquisto. Questo prodotto e i relativi accessori elettronici non devono essere smaltiti unitamente ad altri rifiuti commerciali.



Corretto smaltimento delle batterie del prodotto

(Applicabile nei Paesi con sistemi di raccolta differenziata)

Il marchio riportato sulla batteria o sulla sua documentazione o confezione indica che le batterie di questo prodotto non devono essere smaltite con altri rifiuti domestici al termine del ciclo di vita. Dove raffigurati, i simboli chimici Hg, Cd o Pb indicano che la batteria contiene mercurio, cadmio o piombo in quantità superiori ai livelli di riferimento della direttiva UE 2006/66. Se le batterie non vengono smaltite correttamente, queste sostanze possono causare danni alla salute umana o all'ambiente.

Per proteggere le risorse naturali e favorire il riutilizzo dei materiali, separare le batterie dagli altri tipi di rifiuti e riciclarle utilizzando il sistema di conferimento gratuito previsto nella propria area di residenza.

Per informazioni sull'impegno di Samsung ai fini della salvaguardia ambientale e sugli obblighi normativi relativi a ciascun prodotto, come per esempio il REACH, vogliate visitare il sito samsung.com/uk/aboutsamsung/samsungelectronics/corporatecitizenship/data_corner.html



Informazioni di sicurezza





Prima di usare il nuovo condizionatore, leggere attentamente questo manuale per accertarsi di sapere come usare in modo sicuro ed efficiente le numerose funzioni e caratteristiche del nuovo apparecchio. Poiché le seguenti istruzioni coprono diversi modelli, le caratteristiche del vostro condizionatore d'aria possono differire leggermente da quelle descritte in questo manuale. In caso di domande, chiamare il centro di assistenza più vicino oppure consultare la pagina www.samsung.com.

AVVERTENZA

Rischi o pratiche poco sicure che possono comportare lesioni personali gravi o morte.

ATTENZIONE

Rischi o pratiche poco sicure che possono comportare lesioni personali lievi o danni a proprietà.

-  Seguire le indicazioni.
-  NON tentare.
-  Accertarsi che la macchina sia messa a terra per evitare scosse elettriche.
-  Scollegare l'alimentazione.
-  NON smontare.

PER L'INSTALLAZIONE

AVVERTENZA

-  **Utilizzare un cavo di alimentazione con le specifiche di alimentazione di questo prodotto o superiori e utilizzarlo solo per questo apparecchio. Inoltre, non utilizzare prolungh.**
 - L'allungamento del cavo di alimentazione può comportare il pericolo di scosse o incendio.
 - Non utilizzare un trasformatore elettrico. Questo può comportare il pericolo di scosse o incendio.



- Condizioni di tensione/frequenza/corrente nominale diverse possono comportare il rischio di incendio.

L'installazione di questa apparecchiatura deve essere eseguita da un tecnico qualificato o da una società di assistenza.

- In caso contrario, sussiste il rischio di scosse elettriche, incendio, esplosione, problemi del prodotto o lesioni e la garanzia sul prodotto installato potrebbe essere invalidata.

Installare un interruttore di isolamento vicino al condizionatore (ma non sui pannelli del condizionatore) e un interruttore magnetotermico dedicato sul condizionatore.

- In caso contrario, può sussistere il pericolo di scosse o incendio.

Fissare saldamente l'unità esterna affinché la parte elettrica non sia esposta.

- In caso contrario, può sussistere il pericolo di scosse, incendio, esplosione o problemi del prodotto.

- ⊘ **Non installare l'apparecchiatura nei pressi di un calorifero o di materiale infiammabile. Non installare l'apparecchiatura in un luogo umido, oleoso o polveroso oppure esposto a luce solare diretta e acqua (o pioggia). Non installare l'apparecchiatura in un luogo dove possono essere presenti perdite di gas.**

- Questo può comportare il pericolo di scosse o incendio.

Non installare l'unità esterna su un muro esterno alto o in un luogo simile, dal quale potrebbe cadere.

- La caduta dell'unità esterna potrebbe causare lesioni, morte o danni alla proprietà.

- Ⓧ **L'apparecchiatura deve essere messa a terra correttamente. Non eseguire la messa a terra dell'apparecchiatura su una tubatura del gas, una tubatura dell'acqua in plastica o una linea telefonica.**

- In caso contrario, può sussistere il pericolo di scosse, incendio o esplosione.
- Accertarsi di utilizzare una presa di corrente con messa a terra.

 **ATTENZIONE**

- ❗ Dopo l'installazione il climatizzatore deve essere avvolto nel sacco di polietilene che va rimosso prima dell'avviamento dell'apparecchio.

Installare l'apparecchiatura su un pavimento piano e duro, in grado di supportarne il peso.

- In caso contrario, può sussistere il rischio di vibrazioni anomale, rumore o problemi del prodotto.

Installare il tubo di scarico correttamente, affinché l'acqua venga scaricata in modo appropriato.

- In caso contrario, può sussistere il rischio di fuoriuscita di acqua e danni alla proprietà. Evitare di aggiungere scarico ai tubi dei rifiuti poiché potrebbero emanare odori.

Durante l'installazione dell'unità esterna, accertarsi di collegare il tubo di scarico affinché funzioni correttamente.

- L'acqua generata durante il riscaldamento dall'unità esterna può fuoriuscire e generare danni alla proprietà. In particolare, in inverno, la caduta di un blocco di ghiaccio può comportare lesioni, morte o danni alla proprietà.

PER L'ALIMENTAZIONE

 **AVVERTENZA**

- ❗ Se l'interruttore magnetotermico è danneggiato, contattare il centro di assistenza più vicino.
- ⊘ **Non tirare o piegare eccessivamente la linea di alimentazione. Non torcere o legare la linea di alimentazione. Non agganciare la linea di alimentazione su un oggetto metallico, collocare un oggetto pesante su di essa, inserirla tra oggetti o spingerla nello spazio dietro l'apparecchiatura.**
 - Questo può comportare il pericolo di scosse o incendio.



ATTENZIONE



Quando non si utilizza il condizionatore per un lungo periodo di tempo o durante un temporale, staccare la corrente all'interruttore magnetotermico.

- In caso contrario, può sussistere il pericolo di scosse o incendio.

PER L'UTILIZZO



AVVERTENZA



Se vi è acqua eccessiva nell'apparecchiatura, contattare il più vicino centro di assistenza.

- In caso contrario, può sussistere il pericolo di scosse o incendio.

Se l'apparecchiatura emette un rumore anomalo, odore di bruciato o fumo, scollegare immediatamente l'alimentazione e contattare il più vicino centro di assistenza.

- In caso contrario, può sussistere il pericolo di scosse o incendio.

In caso di perdita di gas (ad esempio propano, gas LP ecc.) aerare immediatamente i locali senza toccare la linea di alimentazione. Non toccare l'apparecchiatura o la linea di alimentazione.

- Non utilizzare una ventola.
- Una scintilla può causare un'esplosione o un incendio.

Per installare nuovamente il condizionatore, contattare il più vicino centro di assistenza.

- In caso contrario, possono verificarsi problemi con il prodotto, perdita di acqua, scosse elettriche o incendi.
- Il servizio di consegna del prodotto non viene fornito. Se si installa nuovamente il prodotto in un altro luogo, saranno addebitate spese di costruzione aggiuntive e un costo di installazione.

- In particolar modo, se si desidera installare il prodotto in un luogo insolito, ad esempio in un'area industriale o nei pressi del mare, dove è esposto al sale presente nell'aria, contattare il più vicino centro di assistenza.

- ⊘ **Non toccare l'interruttore magnetotermico con le mani bagnate.**
 - Questo può comportare il pericolo di scosse.

Non spegnere il condizionatore con l'interruttore magnetotermico mentre è in funzione.

- Lo spegnimento e la successiva accensione del condizionatore con l'interruttore magnetotermico può provocare una scintilla causa di scosse o incendi.

Dopo aver disimballato il condizionatore, tenere tutti i materiali di imballaggio fuori dalla portata dei bambini, poiché potrebbero rappresentare un pericolo.

- Se un bambino inserisce la testa in una busta, corre il rischio di soffocamento.

Non toccare aletta del flusso d'aria con le mani o con le dita durante il riscaldamento.

- Questo può comportare il pericolo di scosse o ustioni.

Non inserire le dita o oggetti estranei nella presa di ingresso/uscita dell'aria del condizionatore.

- Prestare particolare attenzione ai bambini, affinché non si procurino lesioni inserendo le dita nel prodotto.

Non scuotere o tirare il condizionatore applicando forza eccessiva.

- Questo può provocare incendi, lesioni o problemi del prodotto.

Non collocare un oggetto nei pressi dell'unità esterna che consenta a un bambino di arrampicarsi sulla macchina.

- In caso contrario, il bambino può provocarsi lesioni gravi.

Non usare il condizionatore per periodi di tempo prolungati in luoghi mal ventilati o vicino persone inferme.



- Poiché il pericolo deriva dalla mancanza di ossigeno, aprire una finestra almeno una volta l'ora.



Se nell'apparecchiatura entrano sostanze esterne, ad esempio acqua, scollegare l'alimentazione e contattare il centro di assistenza più vicino.

- In caso contrario, può sussistere il pericolo di scosse o incendio.



Non tentare di riparare, smontare o modificare l'apparecchiatura autonomamente.

- Non utilizzare fusibili (rame, filo di acciaio) diversi da quelli standard.
- In caso contrario, può sussistere il rischio di scosse, incendio, problemi del prodotto o lesioni.



ATTENZIONE



Non collocare oggetti o dispositivi sotto l'unità interna.

- La caduta di acqua dall'unità interna può causare incendi o danni alla proprietà.

Verificare a cadenza almeno annuale che la struttura di installazione dell'unità esterna non sia rotta.

- In caso contrario, può sussistere il rischio di lesioni, morte o danni alla proprietà.

La corrente massima è misurata secondo lo standard IEC per la sicurezza e la corrente è misurata secondo lo standard ISO per l'efficienza energetica.



Non stare in piedi sull'apparecchiatura e non collocarvi sopra oggetti come indumenti, candele accese, sigarette accese, piatti, sostanze chimiche, oggetti in metallo ecc.

- Ciò può comportare il rischio di scosse, incendio, problemi del prodotto o lesioni.

Non mettere in funzione l'apparecchiatura con le mani bagnate.

- Questo può comportare il pericolo di scosse.

Non spruzzare sostanze volatili, come insetticida, sulla superficie dell'apparecchiatura.

- Oltre a essere dannose per l'uomo, queste sostanze possono comportare il rischio di scosse, incendio o problemi del prodotto.

Non bere l'acqua che esce dal condizionatore.

- Tale acqua può essere nociva per l'uomo.

Non applicare forza eccessiva al telecomando e non smontarlo.

Non toccare i tubi collegati al prodotto.

- Questo può comportare ustioni o lesioni.

Non utilizzare il condizionatore per conservare apparecchiature di precisione, alimenti, animali, piante o cosmetici o per altri scopi insoliti.

- Questo può causare danni alla proprietà.

Evitare l'esposizione diretta di persone, animali o piante al flusso d'aria del condizionatore per periodi prolungati.

- Ciò può comportare danni a persone, animali o piante.

Questa apparecchiatura non è destinata all'uso da parte di persone (inclusi i bambini) con capacità fisiche, sensoriali o mentali limitate o con mancanza di esperienza e conoscenze, senza la supervisione o la direzione relativa all'uso dell'apparecchiatura di persone responsabili per la loro sicurezza. I bambini devono essere supervisionati affinché non giochino con l'apparecchiatura.

Per l'uso in Europa: Questo apparecchio non è inteso per l'uso da parte di persone (bambini di età inferiore agli 8 anni inclusi) che abbiano ridotte capacità fisiche, sensoriali o mentali, o siano prive di esperienza o conoscenza, a meno che siano state fornite loro istruzioni per un uso sicuro dell'apparecchio e dei pericoli che esso comporta. Non consentire ai bambini di giocare con l'apparecchio. La pulizia e la manutenzione dell'apparecchio non devono essere svolte da bambini senza la supervisione di un adulto.



PER LA PULIZIA

AVVERTENZA

 **Non pulire l'apparecchiatura spruzzandovi acqua direttamente. Non utilizzare benzene, diluenti o alcool per pulire l'apparecchiatura.**

- Questo può causare scolorimento, deformazione, danni, scosse o incendi.

Prima di pulire l'apparecchiatura o effettuare manutenzione, scollegare l'alimentazione e attendere che la ventola si fermi.

- In caso contrario, può sussistere il pericolo di scosse o incendio.

ATTENZIONE

 **Prestare attenzione quando si pulisce la superficie dello scambiatore di calore dell'unità esterna poiché presenta bordi appuntiti.**

- L'operazione deve essere effettuata da un tecnico qualificato; contattare l'installatore o il centro di assistenza.

 **Non pulire la parte interna del condizionatore autonomamente.**

- Per la pulizia della parte interna dell'apparecchiatura, contattare il centro di assistenza più vicino.
- Quando si pulisce il filtro, fare riferimento alle descrizioni contenute nella sezione "Panoramica sulla pulizia".
- In caso contrario, può sussistere il pericolo di danni, scosse o incendio.



Panoramica dell'unità interna

Il prodotto può differire leggermente dall'immagine mostrata in basso.

Panoramica

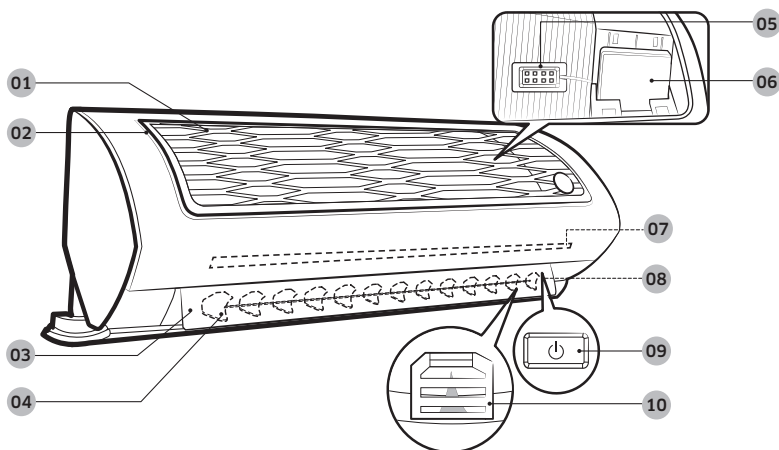

- 01 Ingresso aria
- 02 Filtro aria
- 03 Aletta del flusso d'aria (su e giù)
- 04 Aletta del flusso d'aria (sinistra e destra)
- 05 Sensore temperatura ambiente
- 06 Modulo Wi-Fi
- 07 Lampada Virus Doctor
- 08 Display
- 09 Pulsante Accensione / Ricevitore telecomando
- 10 (Interno) Virus Doctor

Display

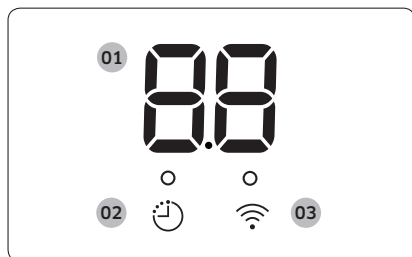

- 01 Indicatore di temperatura
Indicatore ripristino filtro (CF)
Indicatore consumo energetico
Indicatore pulizia automatica (C i)
Indicatore scongelamento (dF)
- 02 Indicatore timer
Indicatore good'sleep
Indicatore pulizia automatica
- 03 Indicatore Wi-Fi



Panoramica del telecomando

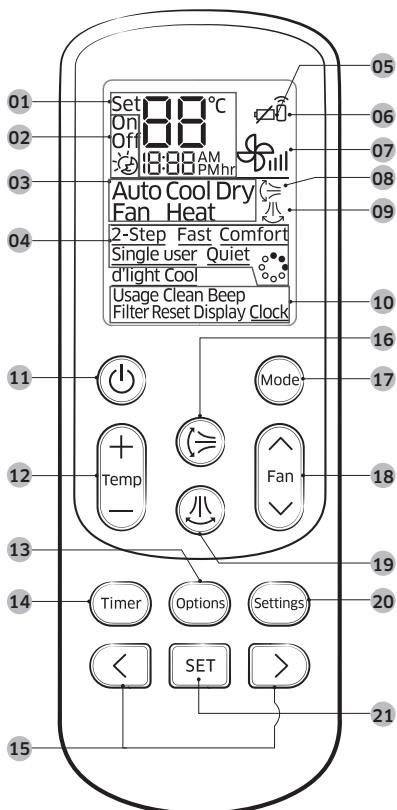

- 01 Indicatore temperatura impostata
- 02 Indicatore opzione timer
- 03 Indicatore modalità di funzionamento
- 04 Indicatore opzioni
- 05 Indicatore batteria scarica
- 06 Indicatore di trasmissione
- 07 Indicatore velocità ventole
- 08 Indicatore flusso aria verticale
- 09 Indicatore flusso aria orizzontale
- 10 Indicatore impostazioni
- 11 Pulsante Accensione
- 12 Pulsante Temperatura
- 13 Pulsante Opzioni
- 14 Pulsante Timer
- 15 Pulsante direzione / Pulsante selezione
- 16 Pulsante per flusso d'aria verticale
- 17 Pulsante Modalità
- 18 Pulsante per velocità della ventola
- 19 Pulsante per flusso d'aria orizzontale
- 20 Pulsante Impostazioni
- 21 Pulsante SET

Panoramica

Inserimento delle batterie

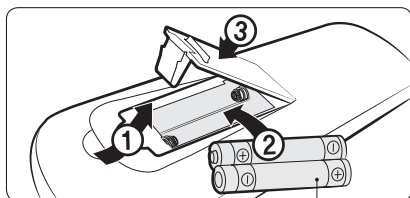

due batteria AAA da 1,5 V

NOTA

- Le descrizioni presenti in questo manuale sono basate principalmente sui pulsanti del telecomando.
- Sebbene la funzione d'light Cool sia visualizzata sul display del telecomando, non è disponibile su questo modello.

Funzionamento del telecomando

Il condizionatore può essere utilizzato facilmente selezionando una modalità e controllando quindi temperatura, velocità delle ventole e direzione dell'aria.

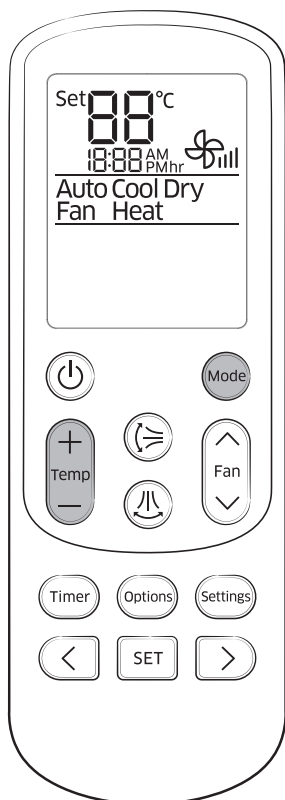

Modalità di funzionamento

È possibile cambiare la modalità corrente selezionandola tra Auto, Cool, Dry, Fan e Heat premendo il pulsante .

Controllo della temperatura

La temperatura può essere controllata in ciascuna modalità come segue:

Modalità	Controllo temperatura
Auto/Cool/Heat	Regolare di 1 °C tra 16 e 30 °C.
Dry	Regolare di 1 °C tra 18 e 30 °C.
Fan	Non è possibile controllare la temperatura.

NOTA

Le modalità Cool, Dry e Heat possono essere utilizzate nelle seguenti condizioni:

Modalità	Cool	Dry	Heat
Temperatura interna	Da 16 °C a 32 °C	Da 18 °C a 32 °C	27 °C o inferiore
Temperatura esterna	Da -10 °C a 46 °C	Da -10 °C a 46 °C	Da -15 °C a 24 °C
Umidità interna	Umidità relativa pari o inferiore all'80%	-	-

- Se il condizionatore opera in un ambiente molto umido in modalità Cool per un periodo di tempo prolungato, può verificarsi condensa.
- Se la temperatura esterna scende a -5°C, la capacità di riscaldamento può diminuire del 60/70% rispetto alla capacità specificata.



Modello: AJ***

Modalità	Cool	Dry	Heat
Temperatura interna	Da 16 °C a 32 °C	Da 18 °C a 32 °C	27 °C o inferiore
Temperatura esterna	Da -5 °C a 46 °C	Da -5 °C a 46 °C	Da -15 °C a 24 °C
Umidità interna	Umidità relativa pari o inferiore all'80%	-	-
Note	AJ100*** Temperatura esterna: Da -10°C a 46°C.	AJ100*** Temperatura esterna: Da -10°C a 46°C.	

- Temperatura esterna di riferimento in riscaldamento: 7°C. In riscaldamento la potenzialità è soggetta a penalizzazioni che dipendono dalla riduzione di detta temperatura a valori inferiori a 0°C.
- In raffreddamento la potenzialità risulta invece penalizzata quando la temperatura ambiente risulta oltre 32°C.

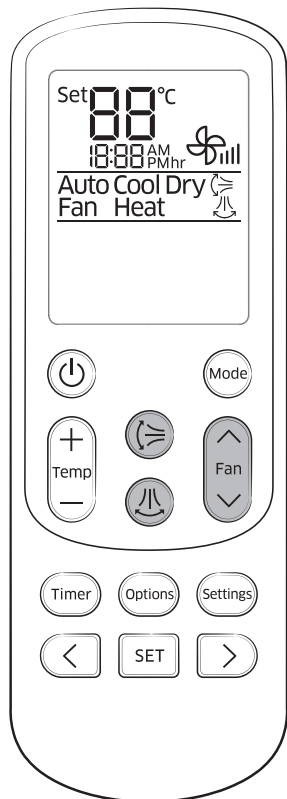

Controllo della velocità della ventola

In ciascuna modalità è possibile selezionare le seguenti velocità della ventola:

Modalità	Velocità della ventola disponibili
Auto/Dry	☼ (Automatico)
Cool/Heat	☼ (Auto), ☼ (Bassa), ☼ (Media), ☼ (Alta), ☼ (Turbo)
Fan	☼ (Basso), ☼ (Medio), ☼ (Alto), ☼ (Turbo)

Controllo della direzione del flusso d'aria

Mantenere il flusso d'aria in una direzione costante bloccando i movimenti delle alette ventilazione verticali e orizzontali.

In funzionamento ►  o 

📌 NOTA

- Se si regola manualmente l'aletta flusso d'aria verticale, potrebbe non chiudersi completamente quando si spegne il condizionatore.
- Se si regola manualmente l'aletta flusso d'aria orizzontale, potrebbe non funzionare normalmente.
- La direzione del flusso d'aria nella funzione good'sleep può essere controllata in modalità Heat ma non in modalità Cool.

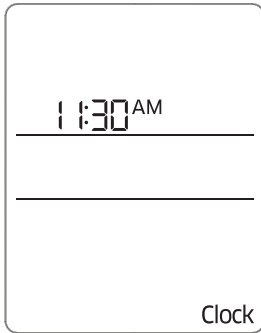

Serve per l'impostazione dell'orario corrente

L'impostazione dell'orario corrente deve essere eseguita prima di utilizzare le funzioni del climatizzatore.



NOTA

- L'impostazione è eseguibile in unità di ore da 1 a 12 ore ed in unità di minuti da 0 a 59 minuti.
- L'impostazione dell'orario corrente verrà cancellata se non viene premuto il pulsante SET (IMPOSTAZIONE) entro 10 secondi dal completamento dell'impostazione. Controllare quindi l'orario corrente che appare sul display del comando remoto.

Raffreddamento

Le funzioni di raffreddamento, mantengono l'ambiente fresco e confortevole.

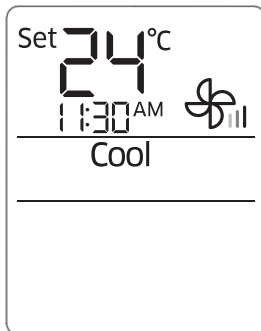

Modalità Cool

La modalità Cool consente di raffreddare l'aria quando la temperatura è elevata.



NOTA

- Per il massimo comfort, mantenere la differenza di temperatura tra l'aria interna ed esterna entro 5 °C in modalità Cool.
- Dopo aver selezionato la modalità Cool, selezionare la funzione, la temperatura e la velocità delle ventole desiderata.
 - Per raffreddare rapidamente una stanza, selezionare una bassa temperatura e una velocità della ventola elevata.
 - Per risparmiare energia, selezionare una temperatura elevata e una velocità della ventola bassa.
 - Quando la temperatura interna si avvicina a quella impostata, il compressore funziona a bassa velocità per risparmiare energia.



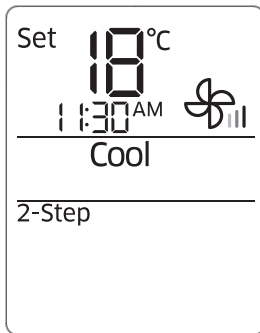

Funzione di raffreddamento 2-Step

La funzione di raffreddamento 2-Step consente di raggiungere rapidamente la temperatura impostata. Il condizionatore regola automaticamente la velocità della ventola e la direzione del flusso d'aria. Questa funzione può essere selezionata solo in modalità Cool.

In modalità Cool ► ► ►

Selezionare 2-Step. ►

Deumidificazione

La funzione di deumidificazione del condizionatore Samsung consente di mantenere un ambiente deumidificato e confortevole.

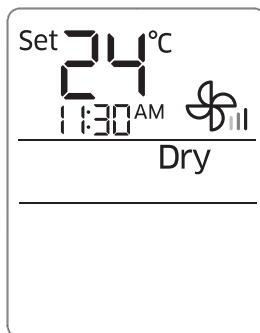

Modalità Dry

La modalità Dry è utile quando le condizioni meteo sono piovose o umide.

► ► Selezionare Dry.

NOTA

- Più bassa è la temperatura impostata, maggiore è la capacità di deumidificazione. Quando l'umidità è elevata, regolare verso il basso la temperatura.
- Non è possibile utilizzare la funzione Dry per riscaldare. La modalità Dry è progettata per generare un effetto di raffreddamento.



Purificazione dell'aria

La funzione di purificazione dell'aria del condizionatore Samsung mantiene purificata l'aria in ambiente.

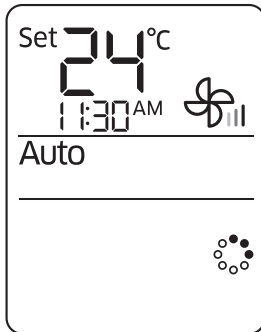

Funzione Virus Doctor

La funzione Virus Doctor consente di purificare una stanza con gli ioni positivi generati dal condizionatore. Questa funzione è disponibile in modalità Auto, Dry, Fan e Heat.

In modalità Auto, Cool, Dry, Fan, o Heat ▶  ▶   ▶

Selezionare  ▶ 

NOTA

- Quando viene avviata la funzione Virus Doctor, la lampada Virus Doctor si attiva automaticamente.
- La temperatura impostata può essere regolata, ma non in modalità Fan.
- Quando viene selezionata la funzione Virus Doctor in una modalità specifica, la differenza nel consumo energetico e nella rumorosità varia di poco.





Riscaldamento

La funzione di riscaldamento del condizionatore Samsung consente di mantenere l'ambiente caldo e confortevole.

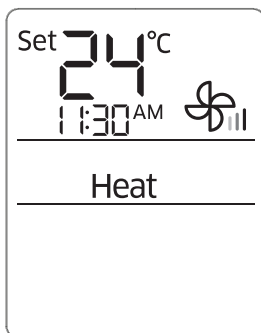

Modalità Heat

La modalità Heat consente di generare calore.



NOTA

- Mentre il condizionatore si riscalda, la ventola potrebbe non funzionare per 3-5 minuti al fine di impedire getti freddi.
- Se il condizionatore non riscalda a sufficienza, utilizzarlo in combinazione con un'apparecchiatura di riscaldamento aggiuntiva.
- In caso di temperatura esterna bassa e umidità elevata in modalità di riscaldamento, potrebbe crearsi della brina sullo scambiatore di calore esterno. Questa condizione potrebbe inoltre ridurre l'efficienza di riscaldamento. In tal caso, il condizionatore esegue la funzione di sbrinamento per un lasso di tempo compreso tra 5 e 12 minuti al fine di rimuovere la brina dallo scambiatore di calore esterno.
- Quando la funzione di sbrinamento è attiva, si forma vapore sull'unità esterna. Il condizionatore sposta l'aletta del flusso d'aria verticale nella posizione di massimo abbassamento, come illustrato nella figura a sinistra, per evitare che venga erogata aria fredda dall'unità interna.
 - A. Posizione dell'aletta del flusso d'aria verticale quando è attiva la funzione di sbrinamento (l'aletta appare quasi chiusa.)
 - B. Intervallo di posizionamento dell'aletta del flusso d'aria verticale quando è attiva la modalità di riscaldamento.
- Quando la modalità di sbrinamento è attiva, non fuoriesce aria dall'unità interna per evitare che venga erogata aria fredda. Al termine della funzione di sbrinamento, viene dopo poco erogata l'aria calda.
- Il ciclo della funzione di sbrinamento potrebbe essere più breve a seconda della quantità di brina formata sull'unità esterna.
- Il ciclo della funzione di sbrinamento potrebbe anche essere più breve a seconda dell'umidità dovuta a pioggia e neve.
- Quando la funzione di sbrinamento è attiva, non è possibile selezionare altre funzioni con il telecomando. Selezionarle al termine della funzione di sbrinamento.

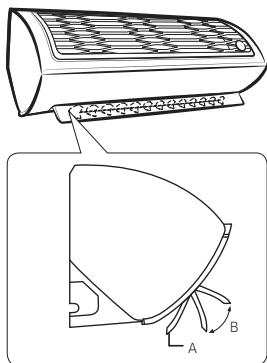



Funzioni Quick Smart

Il condizionatore Samsung offre inoltre diverse funzionalità extra.

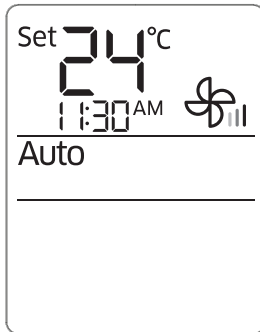

Modalità Auto

La modalità Auto consente di ottenere un controllo automatico del funzionamento del condizionatore. Il condizionatore fornirà la migliore atmosfera possibile.



Selezionare Auto.



NOTA

- Quando la temperatura interna sembra superiore o inferiore alla temperatura impostata, il condizionatore produce automaticamente aria fredda per raffreddare la temperatura interna o aria calda per riscaldarla.

Modalità Fan

La modalità Fan consente di usare il condizionatore come una comune ventola. Il condizionatore genera un flusso d'aria naturale.



Selezionare Fan.



NOTA

- Se il condizionatore non viene utilizzato per un periodo di tempo prolungato, asciugarlo in modalità Fan per 3 o 4 ore.
- L'unità esterna è progettata per non funzionare in modalità Fan al fine di impedire l'ingresso di aria fredda attraverso l'unità. Si tratta di un normale funzionamento e non di un guasto del condizionatore.



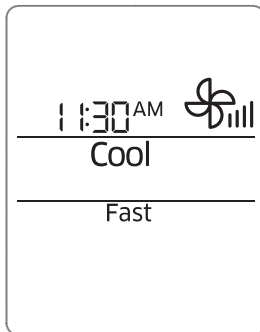

Funzione Fast

La funzione Fast consente di raffreddare o riscaldare rapidamente una stanza. Si tratta della funzione di raffreddamento o riscaldamento più potente del condizionatore. Questa funzione può essere selezionata in modalità Cool e Heat.

In modalità Cool o Heat ► ► ►

Selezionare Fast. ►

NOTA

- Se si seleziona la funzione Fast mentre sono in esecuzione le funzioni raffreddamento 2-Step, Comfort, Single user, Quiet o good'sleep, tali funzioni saranno annullate.
- È possibile modificare la direzione del flusso d'aria.
- Non è possibile modificare la temperatura impostata e la velocità della ventola.
- Quando si seleziona la funzione Fast in modalità Heat, potrebbe non essere possibile aumentare la velocità della ventola per impedire il getto di aria fredda.

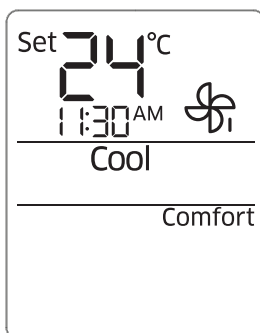

Funzione Comfort

È possibile utilizzare la funzione Comfort se l'effetto di raffreddamento o riscaldamento attuale è troppo forte. Il condizionatore fornisce un raffreddamento o un riscaldamento moderati. Questa funzione può essere selezionata in modalità Cool e Heat.

In modalità Cool o Heat ► ► ►

Selezionare Comfort. ►

NOTA

- È possibile modificare la temperatura impostata e la direzione del flusso d'aria.
- Non è possibile modificare la velocità della ventola.
- Se si seleziona la funzione Comfort mentre sono in esecuzione le funzioni raffreddamento 2-Step, Fast, Single user, Quiet o good'sleep, tali funzioni saranno annullate.
- Se l'effetto di raffreddamento o riscaldamento della funzione Comfort è debole, annullare la funzione Comfort.

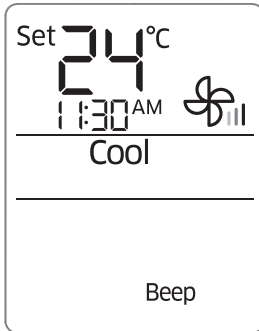

Segnale acustico

È possibile attivare o disattivare il segnale acustico quando si preme un pulsante sul telecomando.

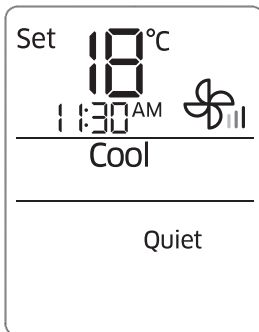

Funzione Quiet

La funzione Quiet consente di ridurre la rumorosità. Questa funzione può essere selezionata in modalità Cool e Heat.

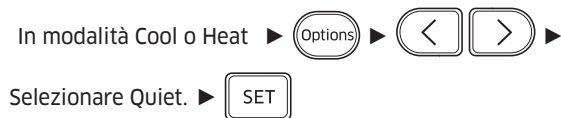

NOTA

- È possibile modificare la temperatura impostata e la direzione del flusso d'aria.
- Non è possibile modificare la velocità della ventola.
- Se si seleziona la funzione Quiet mentre sono in esecuzione le funzioni raffreddamento 2-Step, Fast, Comfort, Single user o good'sleep, tali funzioni saranno annullate.



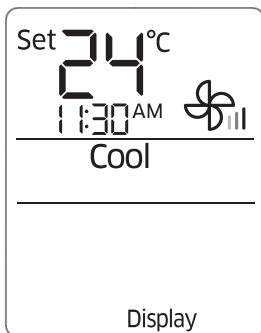

Display

E' possibile attivare o disattivare l'illuminazione del display dell'unità interna.



NOTA

- La funzione di illuminazione display non funziona quando l'unità esterna è spenta.
- Se si disattiva la funzione di illuminazione Display quando è in esecuzione la funzione Virus Doctor, viene disattivata anche la lampada Virus Doctor.
- L'indicatore del timer (🕒) non scompare, anche se si disattiva la funzione di illuminazione display.
- Se si cambia la modalità o la funzione corrente quando la funzione di illuminazione display è attiva, la funzione di illuminazione display si disattiva.

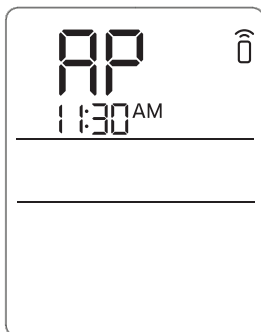

Funzione Wi-Fi (applicazione Smart Air Conditioner)

Quando si attiva la funzione Wi-Fi, la spia di trasmissione (📶) lampeggia **AP** e compare sul display del telecomando per qualche secondo. Dopodiché, entrambe scompaiono.

In funzionamento ►  ► Tenere premuto per 4 secondi.

NOTA

- Per maggiori informazioni, fare riferimento al manuale dell'applicazione Smart Air Conditioner.
- L'applicazione Smart Air Conditioner potrebbe non essere disponibile su alcuni modelli.



Risparmio energetico

Le funzioni di risparmio energetico del condizionatore Samsung riducono il consumo di energia.

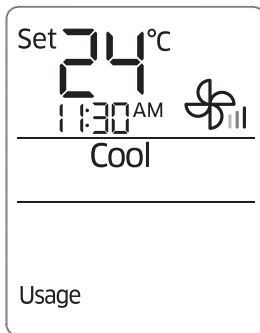

Verifica del consumo energetico

La funzione Usage consente di verificare la quantità di elettricità consumata dal condizionatore. La quantità consumata è visualizzata sul display dell'unità interna per pochi secondi, quindi viene visualizzata la temperatura interna impostata.

In funzionamento ►  ►   ►

Selezionare Usage. ► 

L'intervallo di valori visualizzato è compreso tra 0,1 kWh e 99 kWh. Il consumo energetico è calcolato a partire dal momento dell'accensione del condizionatore. Il valore viene azzerato allo spegnimento del condizionatore.

NOTA

- L'utilizzo visualizzato nel display dell'unità da interno può differire leggermente dalla quantità di energia effettivamente consumata.
- È possibile visualizzare il consumo energetico solo quando il condizionatore è in funzione.





Questa funzione non è disponibile per i sistemi multi.

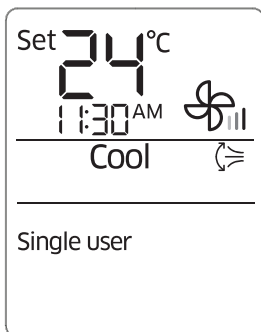

Funzione Single user

La funzione Single user consente di ridurre il consumo di elettricità durante il riscaldamento o il raffreddamento. Questa funzione può essere selezionata in modalità Cool e Heat.

In modalità Cool o Heat ► ► ►

Selezionare Single user. ►

NOTA

- Quando si avvia la funzione Single user, il motivo compare sul telecomando per qualche secondo e il getto di aria verticale parte automaticamente.
- Se si seleziona Single user mentre sono in esecuzione le funzioni raffreddamento 2-Step, Fast, Comfort, Quiet o good'sleep, tali modalità saranno annullate.
- Dopo aver selezionato la funzione Single user, è possibile modificare la temperatura impostata (da 24 °C a 30 °C in modalità Cool, da 16 °C a 30 °C in modalità Heat), la velocità della ventola e la direzione del flusso d'aria verticale.
- Quando la funzione Single user è attivata in modalità Cool e la temperatura impostata è inferiore a 24 °C, questa viene portata automaticamente a 24 °C. Tuttavia, se la temperatura impostata è tra 25 e 30 °C, non viene modificata.
- Anche se si disattiva la funzione Single user, il getto d'aria verticale non si ferma a meno che non venga disattivato con il pulsante per flusso d'aria verticale .

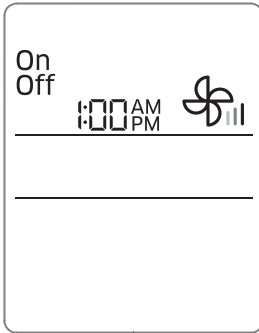

Timer

La funzione timer consente di accendere o spegnere il condizionatore in base all'orario impostato.

- Prima di utilizzare questa funzione è indispensabile controllare l'indicazione dell'orario corrente che appare sul comando remoto.
- L'orario di default che appare sul comando remoto corrisponde alle 1AM. L'orario di default viene reimpostato automaticamente dopo la sostituzione delle batterie del comando remoto.

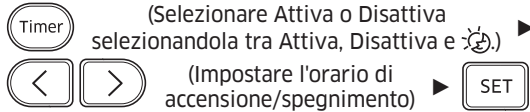

- Premere il pulsante (timer) per cambiare la funzione corrente selezionandola tra **On**, **Off** e (good'sleep). (good'sleep) viene visualizzato solo nelle modalità Cool e Heat.

NOTA

- L'impostazione è eseguibile in unità di ore da 1 a 12 ore ed in unità di minuti da 0 a 59 minuti. Impostare l'intervallo su --:-- per annullare la funzione Ora timer.
- Dopo aver attivato la funzione Ora accensione/spegnimento, l'indicatore del timer viene visualizzato sul display dell'unità interna.
- Dopo aver attivato la funzione Ora accensione, è possibile modificare la modalità e la temperatura impostata. Non è possibile impostare lo stesso orario per l'accensione e lo spegnimento.
- Non è possibile impostare lo stesso orario per l'accensione e lo spegnimento.



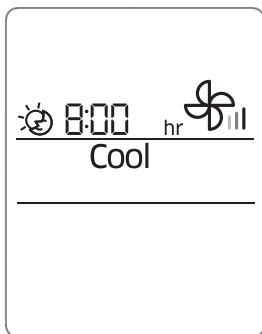

Funzione good'sleep

La funzione good'sleep consente di riposare bene durante la notte e risparmiare energia. Questa funzione può essere selezionata in modalità Cool e Heat.

In modalità Cool o Heat ► (Timer) (Selezionare tra Attiva, Disattiva e)
(Impostare l'orario di funzionamento.) ► (SET)

- Premere il pulsante (timer) per cambiare la funzione corrente selezionandola tra On, Off e (good'sleep).

NOTA

- La temperatura è impostabile ad intervalli di 1 °C tra 16 e 30 °C.
- La temperatura impostata consigliata e ottimale della funzione good'sleep sono le seguenti:

Modalità	Temperatura impostata consigliata	Temperatura impostata ottimale
Cool	Da 25 °C a 27 °C	26 °C
Heat	Da 21 °C a 23 °C	22 °C

- Dopo aver attivato la funzione good'sleep, l'indicatore del Timer () viene visualizzato sul display dell'unità interna.
- Tale periodo può arrivare fino a 12 ore con incrementi di 30 minuti per le prime tre ore e di un'ora per le ore successive. Impostare l'orario di funzionamento su --:-- per annullare la funzione good'sleep.
- La durata di funzionamento di default della funzione good'sleep è di 8 ore. Se l'orario di funzionamento è impostato su più di 5 ore, la funzione Sveglia si avvia 1 ora prima l'orario impostato. Il condizionatore si spegne automaticamente al termine dell'orario impostato.
- Quando le funzioni timer e good'sleep sono sovrapposte, il condizionatore mette in funzione il timer solo con la funzione attivata per ultima.

Panoramica della pulizia

Esecuzione della pulizia automatica

Durata della pulizia (in minuti)	
Auto (Cool), Cool, Dry	30
Auto (Heat), Heat, Fan	15

Display dell'unità da interno

NOTA

- Quando si imposta il timer della pulizia automatica, **Clean** lampeggia e quindi scompare dal display del telecomando. Viene anche visualizzato l'indicatore del timer (☺) sul display dell'unità interna.
- Quando il condizionatore è spento, la funzione Pulizia automatica parte non appena selezionata. Quando il condizionatore è acceso, la funzione Pulizia automatica parte non appena il condizionatore interrompe il funzionamento.
- Durante la funzione Pulizia automatica, la ventola interna continua a funzionare e le alette del flusso d'aria restano aperte per espellere l'aria dell'ambiente.

Pulizia della parte esterna dell'unità interna e dello scambiatore di calore dell'unità esterna

Panno umido tiepido
Pennello soffice

Prima della pulizia, spegnere l'apparecchiatura e scollegare la presa di alimentazione.

Spruzzare acqua e pulire la polvere.

ATTENZIONE

- Non pulire il display utilizzando un detergente alcalino.



- Non usare acido solforico, acido cloridrico o solventi organici (quali diluenti, kerosene, acetone) per pulire le superfici. Non collocare adesivi poiché possono danneggiare la superficie del condizionatore.
- Per pulire e ispezionare lo scambiatore di calore sull'unità esterna, contattare il centro di assistenza locale per richiedere assistenza.
- Assicurarsi di evitare lesioni provocate dagli spigoli della superficie durante la manipolazione dello scambiatore di calore.

Pulizia del filtro

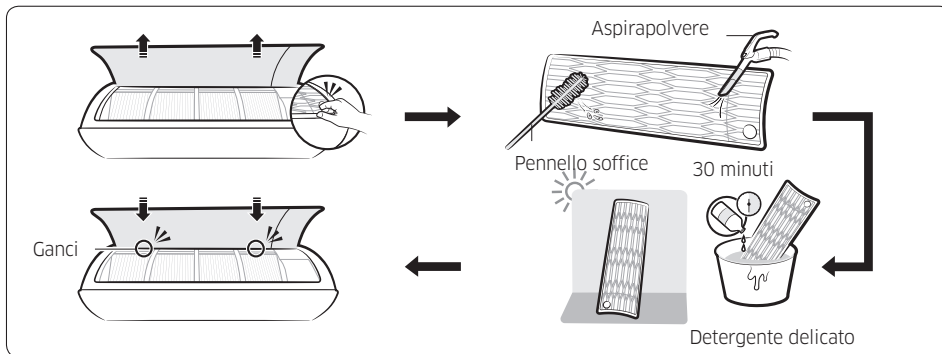

⚠ ATTENZIONE

- Non graffiare il filtro dell'aria con un pennello o un altro utensile per la pulizia. Il filtro potrebbe danneggiarsi.
- Non esporre il filtro dell'aria alla luce solare diretta durante l'asciugatura.

📖 NOTA

- Pulire il filtro dell'aria ogni 2 settimane. La tempistica di pulizia può variare a seconda dell'uso e delle condizioni ambientali.
- Se il filtro dell'aria si asciuga in una zona umida, può produrre cattivi odori. Pulirlo nuovamente e farlo asciugare in un'area ventilata.





Reimpostazione del promemoria per la pulizia del filtro

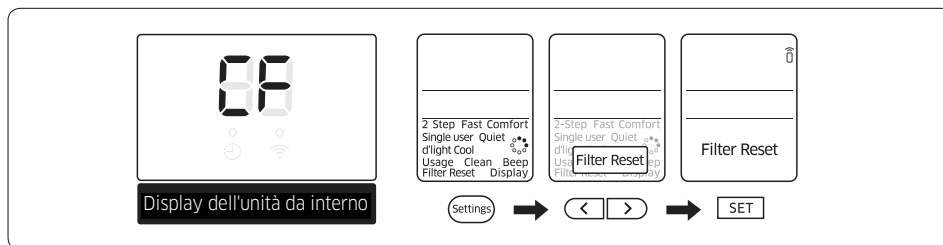

Risoluzione dei problemi

Se il condizionatore funziona in modo anomalo, consultare la seguente tabella per risparmiare tempo e spese inutili.

Problema	Soluzione
Il condizionatore non funziona.	<ul style="list-style-type: none"> • Verificare lo stato dell'alimentazione e rimettere in funzione il condizionatore. • Accendere l'interruttore magnetotermico, collegare il cavo di alimentazione e rimettere in funzione il condizionatore. • Accertarsi che l'isolatore sia attivato. • Verificare se è attiva la funzione Ora spegnimento. Rimettere in funzione il condizionatore premendo il pulsante Accensione. • Abbassare manualmente la portina grigliata in quanto il suo servomotore potrebbe avere problemi. In caso appaia l'indicatore di errore controllare il display in quanto il climatizzatore potrebbe avere anche un altro problema. Contattare un Centro di Assistenza Samsung.





Problema	Soluzione
Non è possibile modificare la temperatura.	<ul style="list-style-type: none">• Verificare se è attiva la funzione Fan o Fast. In queste modalità, il condizionatore controlla la temperatura impostata automaticamente e non consente di modificarla.
Il condizionatore non genera aria fredda o calda.	<ul style="list-style-type: none">• Verificare se la temperatura impostata è più alta in modalità Cool o più bassa in modalità Heat rispetto alla temperatura attuale. Premere il pulsante Temperatura sul telecomando per modificare la temperatura impostata.• Verificare se il filtro dell'aria è ostruito da sporcizia. Se il filtro dell'aria è bloccato, le prestazioni di raffreddamento e riscaldamento possono diminuire. Rimuovere lo sporco a intervalli regolari.• Verificare se l'unità esterna è coperta o installata in prossimità di ostacoli. Rimuovere le coperture e gli ostacoli.• Verificare se il condizionatore sta eseguendo la funzione Defrost. Quando in inverno si forma ghiaccio o la temperatura è troppo bassa, il condizionatore esegue la funzione Defrost automaticamente. Quando questa funzione è in esecuzione, la ventola interna si arresta e l'aria calda non esce.• Verificare se sono aperte porte o finestre. In tal caso, le prestazioni di condizionamento possono essere scarse. Chiudere porte e finestre.• Controllare se il condizionatore è acceso subito dopo la fine dell'operazione di raffreddamento o riscaldamento. In questo caso, è in funzione solo la ventola per proteggere il compressore dell'unità esterna.



Problema	Soluzione
Il condizionatore non genera aria fredda o calda.	<ul style="list-style-type: none">• Verificare se la lunghezza del tubo è eccessiva. Se la lunghezza del tubo supera il valore massimo, le prestazioni di raffreddamento o riscaldamento possono deteriorarsi.
Non è possibile modificare la direzione del flusso d'aria.	<ul style="list-style-type: none">• Verificare se è attiva la funzione good'sleep. Quando questa funzione è in esecuzione, non è possibile controllare la direzione del flusso d'aria. (È tuttavia possibile controllare la direzione del flusso d'aria se questa funzione è in esecuzione in modalità Heat.)
Non è possibile modificare la velocità della ventola.	<ul style="list-style-type: none">• Quando sono attive le modalità Auto, Dry o Fast o se la funzione good'sleep è in esecuzione in modalità Cool, il condizionatore controlla la velocità della ventola automaticamente e non è possibile modificarla.
Il telecomando non funziona.	<ul style="list-style-type: none">• Sostituire le batterie del telecomando con batterie nuove.• Accertarsi che il sensore del telecomando non sia bloccato da alcun oggetto.• Verificare se sono presenti apparati con forte illuminazione in prossimità del condizionatore. La luce forte emessa da lampadine fluorescenti o insegne al neon può interrompere le onde elettriche.
La funzione Timer accensione/ spegnimento non funziona.	<ul style="list-style-type: none">• Verificare di aver premuto il pulsante SET sul telecomando dopo aver impostato l'orario.





Problema	Soluzione
L'indicatore lampeggia di continuo.	<ul style="list-style-type: none">• Premere il pulsante Accensione per spegnere il condizionatore oppure scollegare la presa. Se l'indicatore continua a lampeggiare, contattare il centro di assistenza.
Durante il funzionamento, vengono emessi odori.	<ul style="list-style-type: none">• Verificare se il condizionatore è in funzione in un ambiente ricco di fumo. Ventilare la stanza oppure attivare la modalità Fan per 3 o 4 ore. (Nessuno dei componenti utilizzati nel condizionatore emette un odore forte.)• Verificare che gli scarichi siano puliti. Verificarli a cadenza regolare.
Viene visualizzato un errore.	<ul style="list-style-type: none">• Se l'indicatore dell'unità da interno lampeggia, contattare il centro di assistenza più vicino. Comunicare il codice di errore al centro di assistenza.
Il condizionatore emette rumore.	<ul style="list-style-type: none">• Quando il flusso del refrigerante cambia, a seconda dello stato del condizionatore, possono venire emessi rumori. Si tratta di un normale funzionamento.
Dall'unità da esterno proviene fumo.	<ul style="list-style-type: none">• Potrebbe non essere un incendio, ma vapore generato dallo scambiatore di calore esterno quando la funzione Defrost funziona in modalità Heat in inverno.
Dalle connessioni dei tubi dell'unità da esterno cade acqua.	<ul style="list-style-type: none">• Quando la temperatura ambientale cambia drasticamente, può formarsi condensa. Si tratta di un normale funzionamento.

