

Directory

Precauzioni per la sicurezza	3
Verifiche prima dell'uso	9
Accessori / Specifiche del prodotto	9
Controllo del purificatore d'aria	10
Corpo principale	10
Display e pulsanti	11
Smontaggio del filtro	12
Montaggio del filtro	13
Utilizzo del purificatore d'aria	15
Accensione e spegnimento / Velocità della ventola / Modalità sonno (sleep) /	
Funzione reset filtro	15
Funzione blocco / Controllo della pulizia dell'aria	16
Pulizia e manutenzione	17
Pulire e asciugare il prefiltra	17
Pulire l'esterno del purificatore d'aria / Pulizia dei sensori	18
Pulizia dell'uscita dell'aria	19
Rimozione e montaggio della griglia	19
Appendice	20
Risoluzione dei problemi	20



**Corretto smaltimento del prodotto
(rifiuti elettrici ed elettronici)**

(Applicabile nei Paesi con sistemi di raccolta differenziata)

Il simbolo riportato sul prodotto, sugli accessori o sulla documentazione (un contenitore della spazzatura con ruote barrato da una croce con una banda nera sotto) indica che il prodotto e i relativi accessori elettronici (quali caricabatterie, cuffia e cavo USB) non devono essere smaltiti come rifiuti urbani misti al termine del ciclo di vita ma devono essere raccolti separatamente in modo da permetterne il riutilizzo, il riciclaggio e altre forme di recupero in conformità alla normativa vigente. I rifiuti derivanti da apparecchiature elettriche ed elettroniche possono, infatti, contenere sostanze dannose e pericolose che, se non correttamente gestite, costituiscono un pericolo per l'ambiente e la salute umana.

L'utente ha, quindi, un ruolo attivo nel ciclo di recupero e riciclaggio dei rifiuti di apparecchiature elettriche ed elettroniche.

Al fine di evitare eventuali danni all'ambiente o alla salute causati da uno smaltimento non corretto, si invita pertanto l'utente a separare il prodotto e i suddetti accessori da altri tipi di rifiuti, conferendoli ai sistemi di ritiro e di raccolta autorizzati secondo le normative locali.

Gli utenti domestici possono consegnare gratuitamente l'apparecchiatura che desiderano smaltire al rivenditore, al momento dell'acquisto di una nuova apparecchiatura di tipo equivalente. Presso i rivenditori di prodotti elettronici con superficie di vendita di almeno 400 m² è inoltre possibile consegnare gratuitamente, senza obbligo di acquisto, i prodotti elettronici da smaltire con dimensioni inferiori a 25 cm.

Gli utenti professionali (imprese e professionisti) sono invitati a contattare il proprio fornitore e verificare i termini e le condizioni del contratto di acquisto. Questo prodotto e i relativi accessori elettronici non devono essere smaltiti unitamente ad altri rifiuti commerciali.

Per informazioni sull'impegno di Samsung ai fini della salvaguardia ambientale e sugli obblighi normativi relativi a ciascun prodotto, come per esempio REACH, WEEE, Batterie, vogliate visitare il sito: www.samsung.com/uk/aboutsamsung/sustainability/environment/our-commitment/data/

Precauzioni per la sicurezza

Le presenti precauzioni per la sicurezza servono per la sicurezza del proprietario e la prevenzione di danni materiali. Pertanto, leggere attentamente il manuale prima di utilizzare il dispositivo.

⚠ ATTENZIONE

Rischi o operazioni rischiose che possono causare infortuni gravi o fatali.

⚠ PRECAUZIONE

Rischi o operazioni rischiose che possono causare infortuni leggeri o danni alle cose.

- ❗ Seguire le istruzioni.
- ⊘ NON provare.
- ⚡ Scollegare la spina di alimentazione dalla presa di corrente.
- ⊘ NON smontare.

PER L'INSTALLAZIONE

⚠ ATTENZIONE

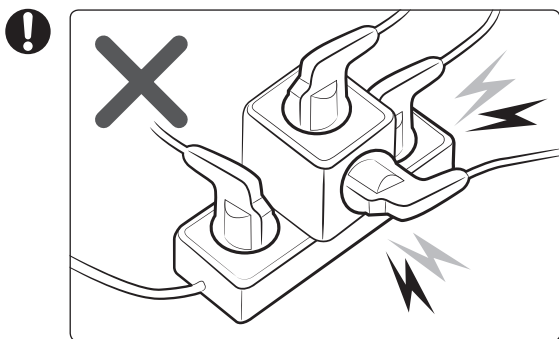

Collegare il cavo di alimentazione alla presa elettrica con le specifiche di alimentazione del prodotto o superiori e utilizzare la presa solo per questo apparecchio. Inoltre, non prolungare da sé il cavo di alimentazione.

- La condivisione di una presa elettrica con altri apparecchi utilizzando una ciabatta o il prolungamento del cavo di alimentazione possono causare folgorazione o incendi.
- Non utilizzare un trasformatore elettrico. Potrebbe causare folgorazioni o incendi.
- Condizioni di tensione/frequenza/corrente nominale diverse possono comportare il rischio di folgorazione o incendio.

- ⊘ **Non installare l'apparecchio in prossimità di fonti di calore o di materiale infiammabile. Non installare l'apparecchio in posizioni umide, polverose o nelle quali siano presenti idrocarburi, piuttosto che direttamente esposte alla luce del sole o all'acqua (alla pioggia). Non installare l'apparecchio in un luogo dove possono essere presenti perdite di gas.**

- La mancata osservanza potrebbe causare il pericolo di folgorazione o incendio.

Precauzioni per la sicurezza

⚠ PRECAUZIONE

❗ **L'apparecchio dev'essere installato in una posizione nella quale il cavo di alimentazione del dispositivo può essere facilmente estratto.**

- In caso contrario, può sussistere il pericolo di folgorazione o incendio causato da perdite di elettricità.

L'apparecchio dev'essere installato su una superficie rigida, orizzontale ed in grado di reggerne il peso.

- In caso contrario, può sussistere il rischio di vibrazioni anomale, rumore o problemi del dispositivo.

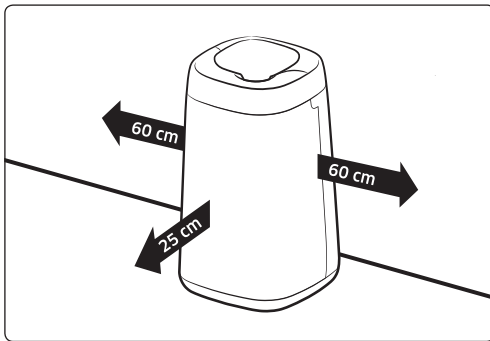

Quando si installa il dispositivo, lasciare spazio sufficiente intorno allo stesso.

- Distanza fra entrambi i lati del dispositivo e la parete: Almeno 60 cm o più, spazio davanti al dispositivo. 25 cm o più
- Se non è fornito spazio sufficiente per le prese d'aria, la capacità di depurazione potrebbe essere compromessa
- Fare in modo che non vi siano ostacoli, come ad esempio tende, che bloccano le prese d'aria in entrata o in uscita dell'apparecchio.

Quando si installa il dispositivo, accertarsi che non vi siano oggetti pesanti sul filo (o cavo) di alimentazione.

- La mancata osservanza potrebbe causare il pericolo di folgorazione o incendio.

Per l'alimentazione elettrica

⚠ AVVERTENZA

❗ **Rimuovere regolarmente tutti i corpi estranei, come polvere o acqua, dai poli e dai punti di contatto della spina di alimentazione utilizzando un panno asciutto.**

- La mancata osservanza potrebbe causare il pericolo di folgorazione o incendio.

Quando si collega l'apparecchio la spina dovrebbe essere rivolta verso il basso.

- Se la spina è rivolta in direzione opposta, i fili elettrici all'interno del cavo potrebbero essere danneggiati e ciò potrebbe causare folgorazioni o incendi.

Quando il dispositivo, la spina o il cavo di alimentazione sono danneggiati, contattare il centro assistenza più vicino.

Se il cavo di alimentazione è danneggiato, deve essere sostituito dal produttore, dai suoi agenti di assistenza o da simile personale qualificato al fine di evitare pericoli.

Le presenti istruzioni devono essere disponibili anche in un formato alternativo, per esempio su un sito web.

- ⊘ **Inserire saldamente la spina di alimentazione nella presa a parete. Non utilizzare una spina elettrica o un cavo di alimentazione danneggiati o una presa elettrica a muro allentata.**

- La mancata osservanza potrebbe causare il pericolo di folgorazione o incendio.

Quando si scollega il dispositivo, non tirare il cavo di alimentazione. Afferrare la spina ed estrarla dalla presa.

- La mancata osservanza potrebbe causare il pericolo di folgorazione o incendio.

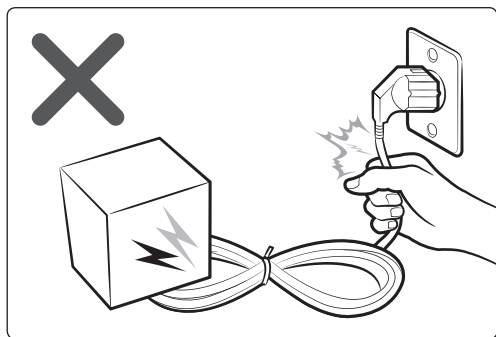

Non tirare o piegare eccessivamente il cavo di alimentazione. Non torcere o annodare il cavo di alimentazione. Non appendere il cavo di alimentazione ad oggetti metallici, né schiacciarlo con oggetti pesanti o tra oggetti oppure spingerlo nello spazio che si trova dietro l'apparecchio.

- Ciò potrebbe causare folgorazioni o incendi.

⚠ PRECAUZIONE

⚡ **Quando il purificatore d'aria non viene utilizzato per un lungo periodo o durante un temporale con lampi e tuoni, scollegare l'alimentazione elettrica.**

- La mancata osservanza potrebbe causare il pericolo di folgorazione o incendio.

Quando il cavo di alimentazione è danneggiato risulta pericoloso, pertanto contattare un servizio assistenza o esperti qualificati per la riparazione.

Prima di pulire o riparare l'apparecchio, scollegarlo dall'alimentazione elettrica.

Per la messa in funzione

⚠ AVVERTENZA

⚡ **Se l'apparecchio rimane coinvolto in un allagamento, spegnerlo e contattare un centro assistenza.**

- La mancata osservanza potrebbe causare il pericolo di folgorazione o incendio.

Se l'apparecchio emette un rumore anomalo, odore di bruciato o fumo, scollegare immediatamente l'alimentazione elettrica e contattare un centro assistenza.

- La mancata osservanza potrebbe causare il pericolo di folgorazione o incendio.

Nell'eventualità di una fuga di gas (quale propano, GPL, etc.) aerare immediatamente l'ambiente senza toccare l'apparecchio o il cavo di alimentazione e contattare un centro assistenza o un tecnico qualificato.

- Non usare un ventilatore elettrico.

- Se vi sono scintille, potrebbe provocare un'esplosione o un incendio.

Precauzioni per la sicurezza

Non scollegare l'apparecchio mentre è in funzione.

- Quando lo si ricollega, potrebbero generarsi fiamme e potrebbe causare folgorazioni o incendi.

Quando è necessaria una riparazione, contattare il centro assistenza.

- In caso contrario, possono verificarsi malfunzionamenti del dispositivo, perdita di acqua, folgorazioni o incendi.

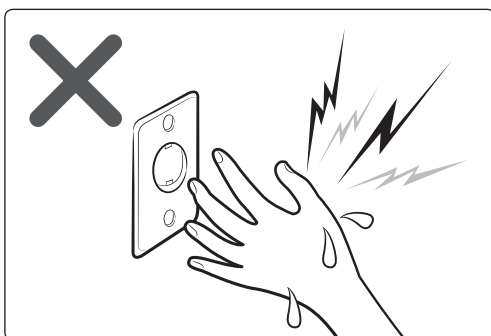

Non toccare la spina di alimentazione con le mani bagnate.

- Ciò potrebbe causare folgorazione.

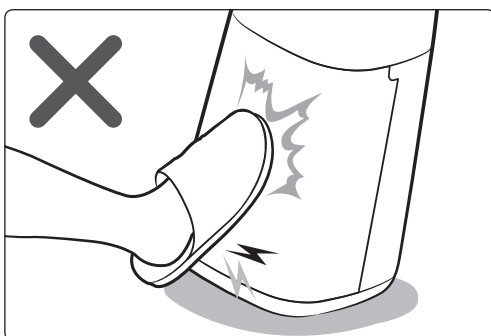

Non applicare una forza eccessiva sul dispositivo o tirarlo con eccessiva forza.

- Questo può provocare incendi, lesioni o problemi al dispositivo.

Dopo aver disimballato il purificatore d'aria, conservare tutti i materiali di imballaggio fuori dalla portata dei bambini.

- Se un bambino inserisce la testa in una busta, corre il rischio di soffocamento.

Non inserire le dita o sostanze estranee nelle aperture di uscita dell'aria mentre il dispositivo è in funzione.

- Prestare particolare attenzione ai bambini, affinché non si procurino lesioni inserendo le dita nel prodotto.

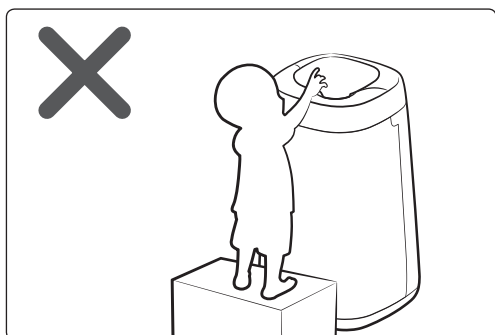

Non lasciare accanto all'apparecchio oggetti che consentano ai bambini di salirci sopra.

- Il bambino potrebbe cadere e ferirsi oppure l'apparecchio potrebbe cadere sul bambino e ferirlo.

Se è penetrata acqua nel modulo di alimentazione elettrica, scollegare il cavo di alimentazione e asciugare completamente il dispositivo prima dell'uso.

- La mancata osservanza potrebbe causare il pericolo di folgorazione o incendio.

Non porre corpi estranei, come oggetti in metallo, sull'apparecchio.

- Ciò potrebbe causare folgorazioni o lesioni.

Non porre oggetti pesanti sopra il dispositivo.

- La mancata osservanza potrebbe causare malfunzionamento o rumore nel dispositivo.

 **Se nell'apparecchio dovessero entrare delle sostanze estranee quali l'acqua, scollegare il cavo di alimentazione e contattare il centro assistenza.**

- La mancata osservanza potrebbe causare il pericolo di folgorazione o incendio.

 **Non tentare di riparare, smontare o modificare il dispositivo autonomamente.**

- Non usare un fusibile (filo in rame, acciaio, ecc.) diverso da quello standard.
- La mancata osservanza potrebbe causare folgorazione, incendi, malfunzionamento del dispositivo o infortuni.

 **PRECAUZIONE**

 **Mantenere una distanza di circa 2 m da altre apparecchiature elettriche come TV, dispositivi video o audio, ecc.**

- La mancata osservanza potrebbe causare riduzione della qualità video o rumore.

Lasciare una distanza sufficiente tra il dispositivo e la parete.

- Distanza fra entrambi i lati del dispositivo e la parete: Almeno 60 cm o più, spazio davanti al dispositivo. 25 cm o più
- Questo dispositivo è progettato per prelevare l'aria dell'ambiente dal lato anteriore per sottoporla al processo di purificazione. Pertanto, assicurarsi che non vi siano ostacoli davanti al dispositivo e vicino a ingressi e uscite dell'aria.

 **Non stare in piedi sul dispositivo e non collocarvi sopra oggetti (come indumenti, candele accese, sigarette accese, piatti, sostanze chimiche, oggetti in metallo ecc.)**

- Ciò potrebbe causare folgorazione, incendi, malfunzionamento del dispositivo o infortuni.

Precauzioni per la sicurezza

Non inclinare o capovolgere il dispositivo mentre è collegato alla presa a parete.

- La mancata osservanza potrebbe causare malfunzionamento o incendi.

Non spruzzare sul dispositivo sostanze volatili, come per esempio insetticidi.

- Oltre a essere dannose per l'uomo, queste sostanze possono comportare il rischio di scosse, incendio o malfunzionamento del dispositivo.

Non immergere il dispositivo in acqua.

- Questo può causare malfunzionamento del dispositivo.

Non azionare il dispositivo con le mani bagnate.

- Ciò potrebbe causare folgorazione.

Questa apparecchiatura non è destinata all'uso da parte di persone (inclusi i bambini) con capacità fisiche, sensoriali o mentali ridotte o prive di esperienza e conoscenze necessarie, a meno che non siano sorvegliate o istruite sull'uso dell'apparecchiatura da una persona responsabile della loro sicurezza. È inoltre indispensabile sorvegliare i bimbi affinché non possano giocare con l'apparecchio .

- ⊘ Per l'uso in Europa : Questo apparecchio può essere usato da bambini di almeno 8 anni e da persone con ridotte capacità fisiche, sensoriali o mentali, o prive di esperienza e nozioni di base, a condizione che siano supervisionate o adeguatamente istruite per un uso sicuro dell'apparecchio e che siano consapevoli dei rischi che comporta. Non consentire ai bambini di giocare con l'apparecchio. La pulizia e/o la manutenzione dell'apparecchio non possono essere eseguite da bambini.

Per la pulizia

AVVERTENZA

- ⊘ Per pulire il dispositivo non spruzzare direttamente acqua sulle sue superfici. Per pulire l'apparecchio non vanno inoltre utilizzati benzene, solventi, acetone o alcool.

- Questo può causare scolorimento, deformazione, danni, folgorazione o incendi.

Scollegare l'alimentazione elettrica e arrestare il funzionamento della ventola prima di pulire il dispositivo.

- Vi è il rischio di folgorazione o incendi.

PRECAUZIONE

-  Scollegare la spina di alimentazione prima di pulire il dispositivo.

Verifiche prima dell'uso

Accessori

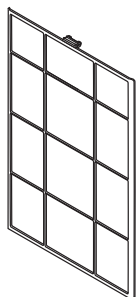

Prefiltro 1EA

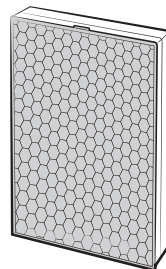

Filtro 2-in-1 1EA
(Filtro deodorante +
Filtro collettore di polvere)



Manuale d'uso 1 EA

Specifiche del prodotto

Le dimensioni del dispositivo si basano sul valore massimo della misurazione.

La misurazione può variare a seconda del lato.

A fini di miglioramento del prodotto, design e specifiche del dispositivo sono soggette a modifica senza preavviso.

Modello e nome	AX34R3020WW
Dimensioni del dispositivo (L*H*P)	350 mm*540 mm*350 mm
Area di azione	34 m ²

Controllo del purificatore d'aria

Corpo principale

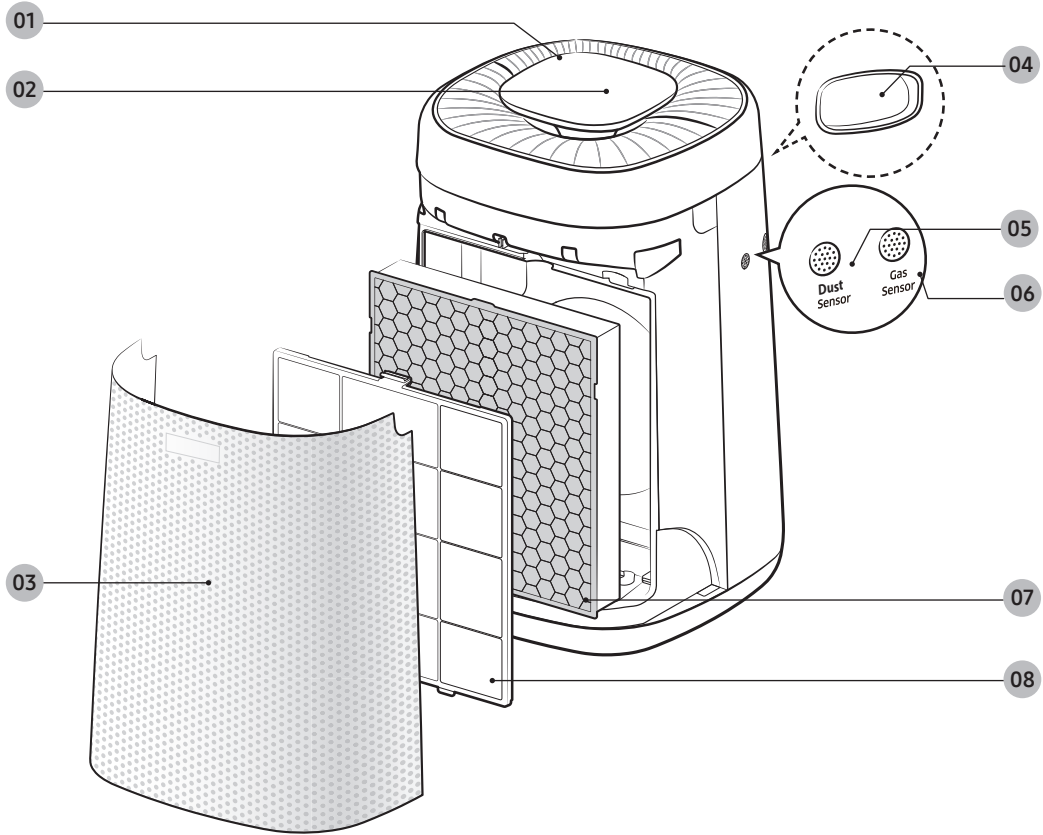

- | | |
|---|--|
| 01 Uscita dell'aria | 05 Sensore di polvere |
| 02 Display e pulsanti | 06 Sensore di gas |
| 03 Ingresso dell'aria/pannello anteriore | 07 Filtro 2-in-1 (Filtro deodorante + Filtro collettore di polvere) |
| 04 Maniglia (sul lato posteriore) | 08 Prefiltro |

Display e pulsanti

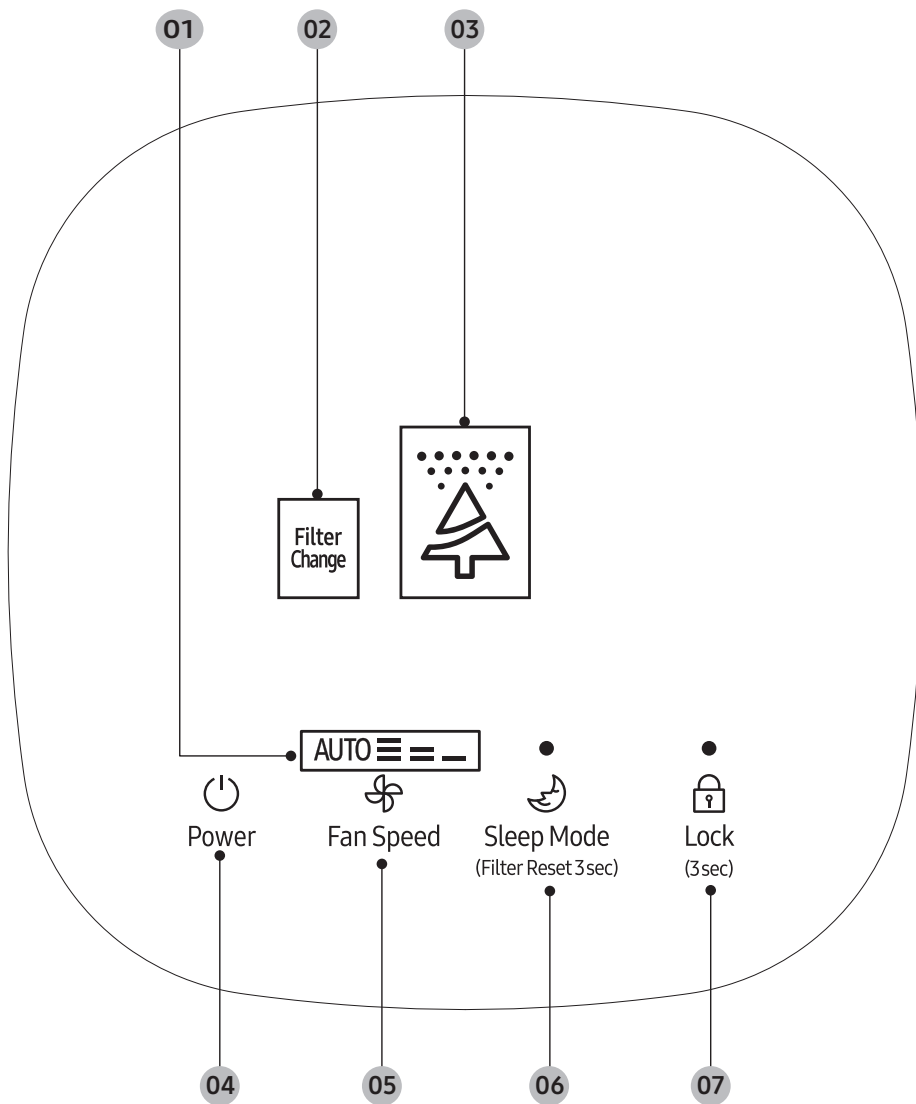

- | | |
|--|---|
| 01 Indicatore velocità della ventola | 05 Pulsante velocità della ventola |
| 02 Spia sostituzione filtro | 06 Pulsante modalità sonno (sleep)/ reset filtro |
| 03 Indicatore della qualità complessiva dell'aria | 07 Pulsante blocco bambini |
| 04 Pulsante start/stop | |

Controllo del purificatore d'aria

Smontaggio del filtro

Quando si utilizza il filtro 2-in-1 per la prima volta o lo si sostituisce con un nuovo set, rimuovere prima l'imballaggio in vinile.



PASSAGGIO 1 Aprire la copertura anteriore

- Premere la parte superiore del dispositivo con il pollice e tirare la copertura anteriore con le altre dita.

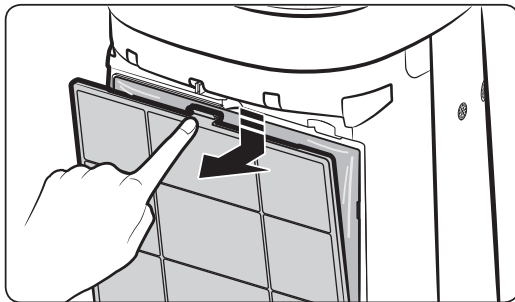

PASSAGGIO 2 Smontare il prefiltro

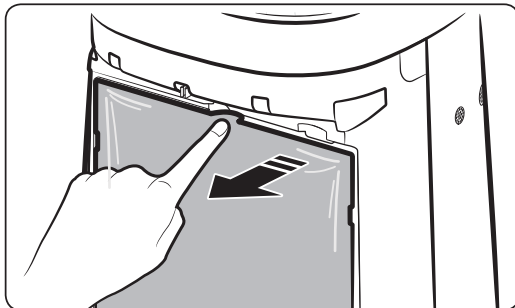

PASSAGGIO 3 Smontare il filtro 2-in1

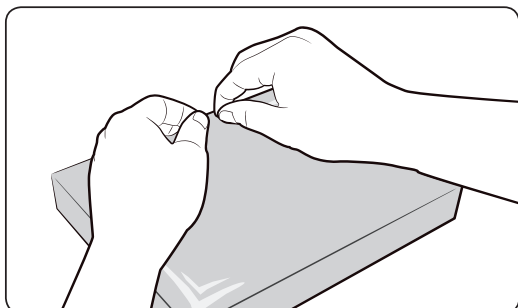

PASSAGGIO 4 Sostituire il filtro 2-in1

- Rimuovere l'imballaggio in vinile del nuovo filtro 2-in-1.

Montaggio del filtro

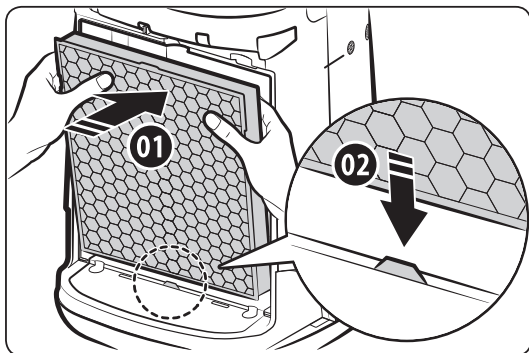

PASSAGGIO 1 Mettere il filtro 2-in-1

- Inserire il filtro nelle scanalature alla base per fissarlo.

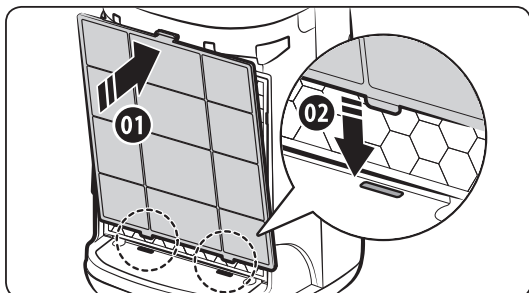

PASSAGGIO 2 Mettere il prefiltro

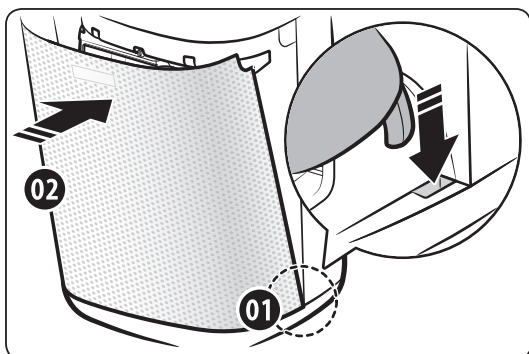

PASSAGGIO 3 Chiudere la copertura anteriore

- Inserire prima i ganci nelle scanalature alla base.

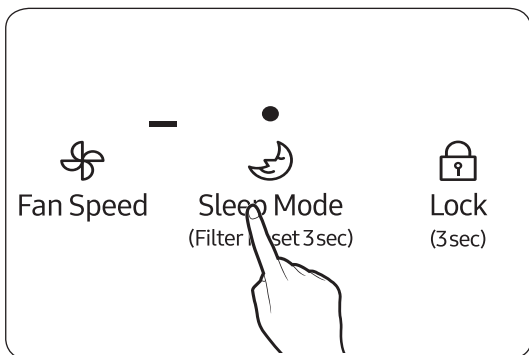

PASSAGGIO 4 Inserire il filtro e ripristinarlo

- Premere il pulsante [ Sleep Mode] (Filter Reset 3sec) per più di 3 secondi.

Controllo del purificatore d'aria

Utilizzo del filtro

- ▶ Se si aziona il purificatore d'aria senza filtri, le prestazioni di purificazione dell'aria si riducono.
- ▶ Il filtro nuovo può avere uno strano odore quando si aziona il dispositivo per la prima volta dopo l'acquisto.
 - Tuttavia, si dissolverà naturalmente in pochi giorni.
- ▶ Chiudere le finestre e le porte quando si mette in funzione il dispositivo. Tuttavia, il livello di concentrazione del diossido di carbonio può aumentare se si aziona il dispositivo per un tempo prolungato con le finestre chiuse. Pertanto, aerare regolarmente l'ambiente tra un utilizzo e l'altro. Quando il filtro è saturo con solo un debole odore, l'aerazione dell'ambiente aiuta a eliminare l'odore saturo.
- ▶ Il monossido di carbonio (CO) è un gas nocivo importante che non può essere filtrato dal purificatore d'aria e di solito penetra all'interno dall'esterno.
- ▶ L'intervallo di pulizia e sostituzione del filtro può variare a seconda dell'ambiente di utilizzo.
- ▶ Quando si utilizza o si sostituisce il filtro 2-in-1, assicurarsi di rimuovere la plastica di copertura del filtro.
- ▶ Se si mette in funzione il dispositivo senza filtro 2-in-1, il rumore del flusso d'aria potrebbe essere forte in modo anomalo. Assicurarsi di inserire il filtro 2-in-1 prima di utilizzare il prodotto.
- ▶ La funzione deodorante del purificatore d'aria è efficace quando l'aria penetra attraverso il filtro. Pertanto, quando c'è un odore eccessivo nell'ambiente, aerare prima ed utilizzare il purificatore d'aria dopo per eliminare gli odori rimanenti per un'azione deodorante più efficace.
- ▶ Se si mette in funzione il purificatore d'aria durante la cottura di un alimento che genera odore forte, la durata del filtro deodorante verrà ridotta in modo significativo. Inoltre, se l'odore è troppo forte, il filtro deodorante potrebbe rimanere saturato dell'odore e si potrebbe sentire questo odore quando si utilizza il dispositivo dopo aver aerato l'ambiente. Utilizzare il purificatore d'aria per eliminare l'odore rimanente dopo aver aerato l'ambiente.
- ▶ La spia di sostituzione filtro si accende quando il dispositivo ha raggiunto le ore massime di utilizzo che erano state programmate inizialmente. Pertanto, il ciclo di sostituzione può variare a seconda dell'ambiente di utilizzo.
- ▶ Non lavare il filtro 2-in-1 in acqua. Tenerlo sempre lontano dall'umidità quando il purificatore d'aria è in uso.
- ▶ Se si utilizza il filtro 2-in-1 per 24 ore al giorno, lo si può usare per un periodo da sei mesi a, al massimo, un anno. (Se lo si usa meno, la durata sarà più lunga). La durata dipende dal grado di inquinamento dell'aria. Maggiore è la polvere accumulata, minore è la durata del filtro.
- ▶ Quando la durata si sta avvicinando al termine, la spia si accende. Tuttavia, anche prima che la spia indichi che è ora di sostituirlo, sostituire il filtro con uno nuovo, se il filtro è molto inquinato genera odore pesante oppure il flusso dell'aria si indebolisce rapidamente.
- ▶ Il filtro antibatterico ultrafine è un filtro molto efficace nella rimozione di polvere fine e particelle di fumo nell'aria.
- ▶ Il filtro antibatterico ultrafine è trattato con un procedimento antiallergico. È efficace per rimuovere sostanze allergeniche.
- ▶ Il filtro deodorante al carbone è un filtro ad alte prestazioni che rimuove efficacemente gli odori dai bagni o di cucina.
- ▶ Se il filtro 2-in-1 è saturato di odore e il purificatore d'aria emette cattivo odore, sostituirlo con un nuovo filtro 2-in-1.
- ▶ Il costo del filtro di ricambio, anche nel periodo di manutenzione in garanzia, è a carico del cliente.
- ▶ Il nuovo filtro può essere acquistato da un centro assistenza Samsung Electronics nelle vicinanze.

Utilizzo del purificatore d'aria

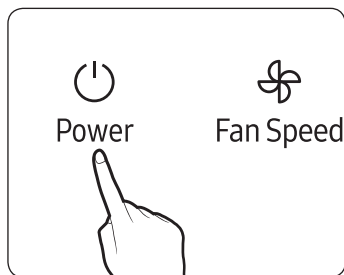

Accensione e spegnimento

- ▶ Il purificatore d'aria si accende emettendo un segnale sonoro e avvia la purificazione.
- ▶ Se si spegne l'alimentazione e la si riaccende, il dispositivo entrerà in funzione con la velocità della ventola utilizzata per ultima.

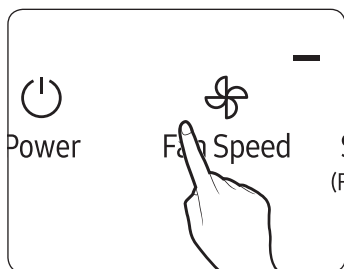

Velocità della ventola

La velocità della ventola desiderata può essere selezionata mentre si purifica l'aria.

- ▶ Premere il pulsante [Fan Speed] per selezionare le velocità della ventola desiderata.
 - La velocità della ventola potrà essere selezionata ciclicamente nell'ordine seguente: Bassa→Auto→Alta→Media→Bassa.
- ▶ Se si seleziona Auto, il purificatore d'aria regolerà automaticamente la velocità della ventola in base alla polvere e all'odore presenti nell'area circostante per mantenere pulita la qualità dell'aria interna.

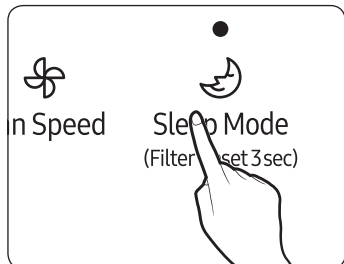

Modalità sonno (sleep)

Con la modalità sonno (sleep) è possibile dormire comodamente in un ambiente silenzioso e confortevole.

- ▶ Quando la modalità sonno è attiva, la spia modalità sonno (sleep) si accende sul display.
- ▶ Quando la modalità sonno è in esecuzione la funzione blocco non funziona.



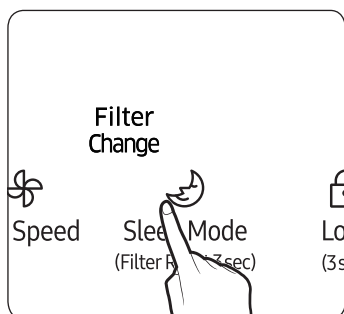

Annullamento

- ▶ Premere il pulsante [ Sleep Mode (Filter Reset 3sec)] o il pulsante [ Fan Speed].



Funzione reset filtro

Questa funzione informa gli utenti di quando è necessario sostituire il filtro.

- ▶ Durante il funzionamento del purificatore d'aria, sostituire il filtro 2-in-1 con uno nuovo se la spia [ Filter Change] è accesa ed emette un segnale acustico; dopo la sostituzione, premere a lungo il pulsante [ Sleep Mode (Filter Reset 3sec)] per più di 3 secondi per ripristinarlo, durante questo tempo la spia [ Filter Change] lampeggia due volte emettendo la "sequenza sonora".
- ▶ In caso di sostituzione del filtro per altri motivi, anche se la spia [ Filter Change] non è accesa, premere a lungo il pulsante [ Sleep Mode (Filter Reset 3sec)] per più di 3 secondi per ripristinarlo.

Utilizzo del purificatore d'aria

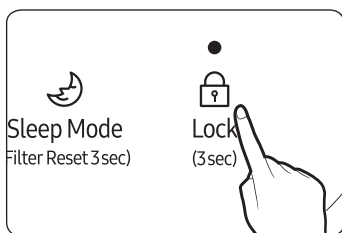

Funzione blocco

È possibile bloccare i pulsanti per evitare che il pulsante venga premuto inavvertitamente, o da bambini.

- ▶ Premere il pulsante [ Lock (3sec)] per più di 3 secondi, si può sentire un “Ding” e i pulsanti verranno bloccati.
- ▶ Quando i pulsanti sono bloccati, tutti i pulsanti non funzionano.

Annullamento

- ▶ Premere il pulsante [ Lock (3sec)] per più di 3 secondi.

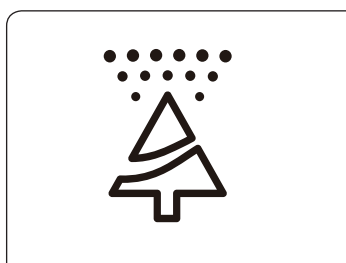

Controllo della pulizia dell'aria

Verifica della qualità complessiva dell'aria

- ▶ L'indicazione della qualità complessiva dell'aria è suddivisa in quattro livelli in base alla pulizia da polvere e inquinanti gassosi (odore) ed attuata con diversi colori.
- ▶ Livello di identificazione dell'indicatore della qualità complessiva dell'aria:
Blu → Verde → Giallo → Rosso
(Pulita ←————→ Inquinata)

Nota

- In caso di utilizzo di fragranza, spray deodorante, agente detergente o altri prodotti volatili, l'identificazione dell'indicatore della qualità complessiva dell'aria potrebbe variare.
- L'indicatore della qualità complessiva dell'aria valuta complessivamente sulla base del livello di concentrazione di polvere e inquinanti gassosi.
 - L'identificazione dell'indicatore della qualità complessiva dell'aria è visualizzata nel colore corrispondente al livello peggiore fra la concentrazione della polvere e quella degli inquinanti gassosi. Vale a dire, l'indicatore è visualizzato in rosso quando la concentrazione di inquinanti gassosi appare grave con la concentrazione di polvere in buone condizioni.
- In un ambiente soggetto all'influenza di onde elettromagnetiche, l'identificazione dell'indicatore della qualità complessiva dell'aria potrebbe anche essere temporaneamente visualizzata in rosso.

Pulizia e manutenzione

Pulire e asciugare il prefiltro

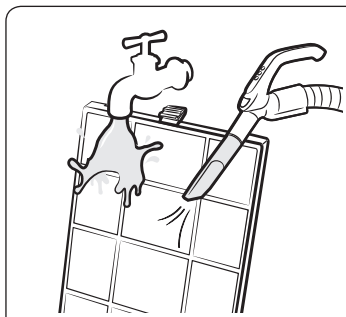

Pulire il prefiltro

- ▶ Rimuovere il grosso della polvere con un aspirapolvere in caso di grave inquinamento da polvere, quindi lavare delicatamente in acqua tiepida con detergente neutro.
 - Prefiltro (intervalli di pulizia: due settimane, 24 ore al giorno)

⚠ PRECAUZIONE

- Spazzole o strumenti simili possono danneggiare il prefiltro.

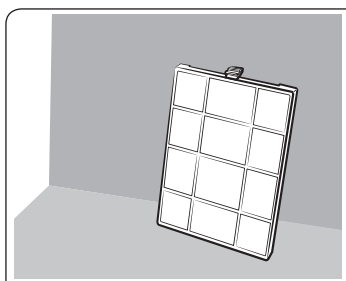

Asciugare il prefiltro

- Lasciar asciugare completamente all'ombra.

Pulizia e manutenzione

Pulire l'esterno del purificatore d'aria

PRECAUZIONE

- **Assicurarsi che il purificatore d'aria sia fermo ed estrarre la spina dalla presa elettrica a parete durante la pulizia.**
 - ▶ Immergere un panno in acqua tiepida e strizzarlo prima di usarlo per pulire il dispositivo.
 - ▶ Utilizzare un batuffolo di cotone o un panno esclusivamente per pulizia (fibra superfine) per pulire la scanalatura.
 - ▶ Se la polvere sulla copertura anteriore è troppo difficile da togliere, rimuovere la copertura e lavarla con acqua.

PRECAUZIONE

- Non pulire il purificatore d'aria con detergente alcalino.
- Non pulire la superficie del purificatore d'aria con acido solforico, acido cloridrico o solvente organico (diluente, cherosene, acetone, ecc.) né applicare adesivi sull'unità. Ciò potrebbe danneggiare la superficie del purificatore d'aria.

Pulizia dei sensori

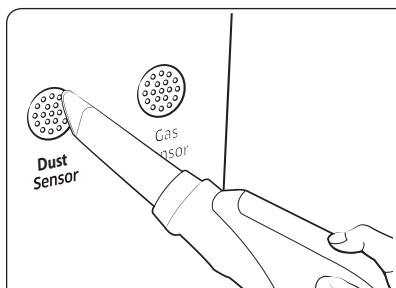

- Se ci sono polvere o corpi estranei sul sensore, utilizzare un'aspirapolvere per pulire il sensore e la parte circostante.
- Se ci sono corpi estranei sul sensore, potrebbe non funzionare correttamente.

PRECAUZIONE

- Non mettere polvere sulle parti del sensore.

Pulizia dell'uscita dell'aria

- Se l'uscita dell'aria è sporca, rimontarla dopo aver smontato e pulito la griglia.
- Se altre sostanze cadono nell'uscita dell'aria, rimontarla dopo aver rimosso la griglia di uscita dell'aria.

Rimozione e montaggio della griglia

Smontaggio della griglia

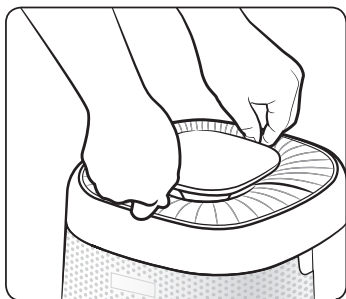

PASSAGGIO 1

Agganciare le griglie anteriore e posteriore come illustrato.

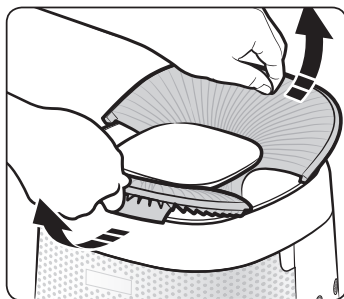

PASSAGGIO 2

Estrarre la griglia per formare il tipo a V.

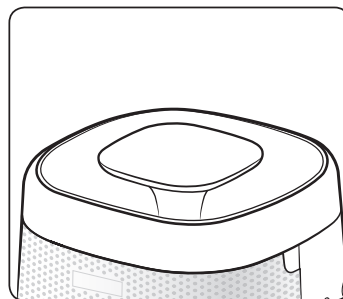

PASSAGGIO 3

Rimuovere completamente la griglia.

Montaggio della griglia

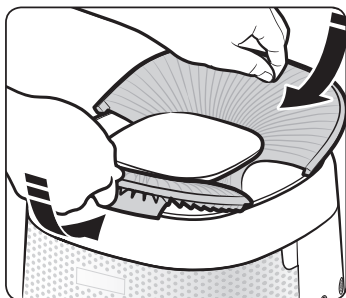

PASSAGGIO 1

Inserire la griglia nelle direzioni anteriore e posteriore del display come illustrato.

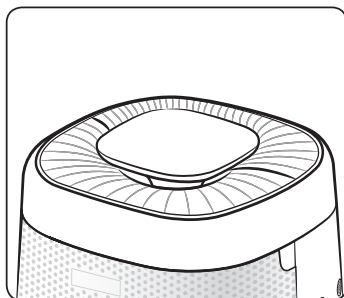

PASSAGGIO 2

Appiattire la griglia inserita.

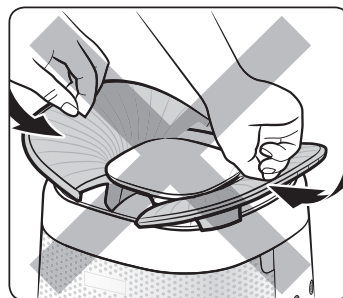

Nota

- Non inserire la griglia nelle direzioni destra e sinistra del display.

Risoluzione dei problemi

Fare riferimento alla tabella seguente nel caso di funzionamento anomalo del purificatore. Ciò potrà evitarvi spreco di tempo e denaro.

Problema	Soluzione
Il dispositivo non funziona	<ul style="list-style-type: none">• Controllare se l'alimentazione è presente e provare a riaccendere il purificatore d'aria• Controllare se la spina di alimentazione è collegata correttamente e provare a riaccendere il purificatore d'aria Se il dispositivo continua a non funzionare, provare a collegare la spina a un'altra presa elettrica.
Rumore anomalo	<ul style="list-style-type: none">• Si potrebbe avvertire rumore anomalo se si sposta il dispositivo mentre è in funzione, spegnerlo prima di spostarlo.• Si potrebbe avvertire il rumore di funzionamento del sensore mentre si aziona il purificatore d'aria, si tratta di un fenomeno normale, stare tranquilli che lo si può utilizzare.
Viene emesso un odore strano	<ul style="list-style-type: none">• Controllare il prefiltro e pulirlo se è sporco.• Se il filtro 2-in-1 è saturato di odore strano, sostituirlo con un nuovo filtro 2-in-1. Il costo del filtro di ricambio, anche nel periodo di manutenzione in garanzia, è a carico del cliente.
L'indicatore della qualità complessiva dell'aria è sempre fisso sul rosso. (Qualcosa non funziona nell'indicatore della qualità complessiva dell'aria)	<ul style="list-style-type: none">• Controllare se sui sensori vi sono corpi estranei e, se necessario, pulirli.• Nella stagione invernale, se si mette in funzione il dispositivo subito dopo che è stato consegnato, potrebbe formarsi condensa sul sensore a causa della differenza di temperatura (tra esterno e interno). In questo caso, l'indicatore della qualità complessiva dell'aria potrebbe diventare rosso. In questo caso, l'indicatore diventerà normale dopo 1~2 ore di funzionamento.• Se si cucina o se l'aria esterna penetra all'interno e apporta modifiche all'odore, il sensore del gas potrebbe rilevare l'odore e l'indicatore della qualità complessiva dell'aria potrebbe diventare rosso. Aerare l'ambiente per 1~2 ore.• Scollegare la spina di alimentazione e ricollegarla dopo un minuto e mettere in funzione il dispositivo. (Ripristinare i sensori)• Se si sono seguite tutte le soluzioni indicate in questa sezione e l'indicatore della qualità complessiva dell'aria è ancora rosso, ci potrebbe essere un problema nel sensore o nel cablaggio. Contattare il centro assistenza.

Problema	Soluzione
La velocità della ventola non cambia in base alla qualità complessiva dell'aria.	<ul style="list-style-type: none"> • Impostare la velocità della ventola su Auto. Quando la velocità della ventola è impostata su Alta, Media, Bassa o Sonno, la velocità della ventola non cambierà automaticamente.
La spia di sostituzione filtro non si spegne	<ul style="list-style-type: none"> • Dopo aver sostituito il filtro 2-in-1, premere [ Sleep Mode (Filter Reset 3sec)] per più di 3 secondi per ripristinare l'avvertenza di sostituzione del filtro.
Viene visualizzata un'indicazione strana	<ul style="list-style-type: none"> • Se l'indicatore velocità della ventola, la spia modalità sonno e la spia funzione blocco lampeggiano contemporaneamente, contattare il centro assistenza.
L'aria esce solo dal lato posteriore	<ul style="list-style-type: none"> • Il design ha lo scopo di purificare l'aria efficacemente con il flusso in salita attraverso il vortice. Quando il flusso d'aria fluisce in senso orario, si può sentire che il lato anteriore è più debole mentre il lato posteriore è più forte per il flusso che fuoriesce dall'uscita superiore dell'aria.

DOMANDE O COMMENTI?

STATO	CHIAMARE	O VISITARCI ONLINE ALL'INDIRIZZO
UK	0330 SAMSUNG (7267864)	www.samsung.com/uk/support
IRELAND (EIRE)	0818 717100	www.samsung.com/ie/support
GERMANY	06196 77 555 66 *HHP 06196 77 555 77 *OTH	www.samsung.com/de/support
FRANCE	01 48 63 00 00	www.samsung.com/fr/support
ITALIA	800-SAMSUNG (800.7267864)	www.samsung.com/it/support
SPAIN	91 175 00 15	www.samsung.com/es/support
PORTUGAL	808 207 267	www.samsung.com/pt/support
LUXEMBURG	261 03 710	www.samsung.com/be_fr/support
NETHERLANDS	088 90 90 100	www.samsung.com/nl/support
BELGIUM	02-201-24-18	www.samsung.com/be/support (Dutch) www.samsung.com/be_fr/support (French)
NORWAY	21629099	www.samsung.com/no/support
DENMARK	707 019 70	www.samsung.com/dk/support
FINLAND	030-6227 515	www.samsung.com/fi/support
SWEDEN	0771 726 786	www.samsung.com/se/support
POLAND	801-172-678* lub +48 22 607-93-33* Specjalistyczna infolinia do obsługi zapytań dotyczących telefonów komórkowych: 801-672-678* * (opłata według taryfy operatora)	http://www.samsung.com/pl/support/
HUNGARY	0680SAMSUNG (0680-726-7864)	www.samsung.com/hu/support
AUSTRIA	0800 72 67 864 (0800-SAMSUNG)	www.samsung.com/at/support
SWITZERLAND	0800 726 78 64 (0800-SAMSUNG)	www.samsung.com/ch/support (German) www.samsung.com/ch_fr/support (French)
CZECH	072 726 786	www.samsung.com/cz/support
SLOVAKIA	055 233 999	www.samsung.com/sk/support
CROATIA	072 726 786	www.samsung.com/hr/support
BOSNIA	055 233 999	www.samsung.com/support
MONTENEGRO	020 405 888	www.samsung.com/support
SLOVENIA	080 697 267 (brezplačna številka)	www.samsung.com/si/support
SERBIA	011 321 6899	www.samsung.com/rs/support
ALBANIA	045 620 202	www.samsung.com/al/support
BULGARIA	*3000 Цена в мрежата 0800 111 31 , Безплатна телефонна линия	www.samsung.com/bg/support
ROMANIA	*8000 (apel in retea) 08008-726-78-64 (08008-SAMSUNG) Apel GRATUIT Atenție: Dacă efectuați apelul din rețeaua Digi (RCS/RDS), vă rugăm să ne contactați formând numărul Telverde fără ultimele două cifre, astfel: 0800872678.	www.samsung.com/ro/support
CYPRUS	8009 4000 only from landline, toll free	www.samsung.com/gr/support
GREECE	80111-SAMSUNG (80111 726 7864) only from land line (+30) 210 6897691 from mobile and land line	
LITHUANIA	8 -800 -7777	www.samsung.com/lt/support
LATVIA	8000-7267	www.samsung.com/lv/support
ESTONIA	800-7267	www.samsung.com/ee/support



Purificatore d'aria

Manuale d'uso

AX34R3020WW

- Grazie per aver acquistato questo purificatore d'aria Samsung.
- Prima di mettere in funzione l'unità, leggere attentamente il manuale e conservarlo per riferimento futuro.

SAMSUNG