

Condizionatore

Manuale dell'utente

AR**TXHZ***

- Grazie per aver acquistato questo condizionatore Samsung.
- Prima di mettere in funzione l'unità, leggere attentamente il manuale e conservarlo per riferimento futuro.

Contenuto

Informazioni di sicurezza	4
Informazioni di sicurezza	4
Panoramica	15
Panoramica dell'unità interna	15
Display	15
Panoramica del telecomando	16
Sostituire le batterie del telecomando	16
Funzionamento del telecomando	17
Selezione di una modalità di funzionamento	17
Per impostare la temperatura • Per regolare la velocità della ventola • Per regolare la direzione del flusso d'aria	18
Caratteristiche funzionali	19
Caratteristiche funzionali	19
Modalità Auto • Modalità Cool	19
Modalità Dry • Modalità Fan	20
Modalità Heat • Sbrinamento automatico	21
Caratteristiche funzionali varie	22
Funzione Fast	22
Funzione Quiet • Funzione di segnale acusticoBeep	23
Funzione di illuminazione display	24
Funzioni di risparmio energetico	25
Funzione Eco	25
Funzione Ora accensione/Ora spegnimento	26
Funzione good'sleep	27

Pulizia e manutenzione	28
Programmazione	28
Pulizia	29
Appendice	33
Risoluzione dei problemi	33
Informazioni sul refrigerante	35



**Corretto smaltimento del prodotto
(rifiuti elettrici ed elettronici)**

(Applicabile nei Paesi con sistemi di raccolta differenziata)

Il simbolo riportato sul prodotto, sugli accessori o sulla documentazione indica che il prodotto e i relativi accessori elettronici (quali caricabatterie, cuffia e cavo USB) non devono essere smaltiti con altri rifiuti al termine del ciclo di vita. Per evitare eventuali danni all'ambiente o alla salute causati dallo smaltimento dei rifiuti non corretto, si invita l'utente a separare il prodotto e i suddetti accessori da altri tipi di rifiuti, conferendoli ai soggetti autorizzati secondo le normative locali.

Gli utenti domestici, in alternativa alla gestione autonoma di cui sopra, potranno consegnare l'apparecchiatura che si desidera smaltire al rivenditore, al momento dell'acquisto di una nuova apparecchiatura di tipo equivalente. Presso i rivenditori di prodotti elettronici con superficie di vendita di almeno 400 m² è inoltre possibile consegnare gratuitamente, senza obbligo di acquisto, i prodotti elettronici da smaltire con dimensioni inferiori a 25 cm.

Gli utenti professionali (imprese e professionisti) sono invitati a contattare il proprio fornitore e verificare i termini e le condizioni del contratto di acquisto. Questo prodotto e i relativi accessori elettronici non devono essere smaltiti unitamente ad altri rifiuti commerciali.



Corretto smaltimento delle batterie del prodotto

Il simbolo riportato sulla batteria o sulla sua documentazione o confezione indica che le batterie di questo prodotto non devono essere smaltite con altri rifiuti al termine del ciclo di vita. Dove raffigurati, i simboli chimici Hg, Cd o Pb indicano che la batteria contiene mercurio, cadmio o piombo in quantità superiori ai livelli di riferimento della direttiva CE 2006/66.

Per informazioni sull'impegno di Samsung ai fini della salvaguardia ambientale e sugli obblighi normativi relativi a ciascun prodotto, come per esempio REACH, WEEE, Batterie, vogliate visitare il sito samsung.com/uk/aboutsamsung/samsungelectronics/corporatecitizenship/data_corner.html

Informazioni di sicurezza

AVVERTENZA: leggere il presente manuale

Leggere e seguire tutte le istruzioni e le informazioni sulla sicurezza prima di installare o utilizzare questa apparecchiatura, o di eseguirne la manutenzione. L'installazione, l'utilizzo o la manutenzione non corretti di questa apparecchiatura possono causare morte, gravi lesioni o danni alle proprietà. Conservare le presenti istruzioni insieme all'apparecchiatura. Il presente manuale può essere soggetto a modifiche. Per consultarne la versione più aggiornata, visitate il sito www.samsung.com.

Poiché le istruzioni nel manuale interessano diversi modelli, le caratteristiche del vostro condizionatore d'aria possono differire leggermente da quelle descritte in questo manuale. In caso di domande, contattate il vostro fornitore di servizi o visitate il sito www.samsung.com.

Avvisi e note

Per rendere i consumatori consapevoli dei messaggi di sicurezza e delle informazioni in evidenza, nel presente manuale vengono utilizzati i seguenti avvisi e le seguenti note:

AVVERTENZA

Rischi e operazioni pericolose che possono causare gravi lesioni personali o morte.

ATTENZIONE

Rischi o manovre poco sicure che possono comportare lesioni personali lievi o danni a proprietà.

IMPORTANTE

Informazioni di interesse speciale

NOTA

Informazioni supplementari che potrebbero essere utili



AVVERTENZA: materiale a bassa velocità di combustione (questa apparecchiatura contiene R-32.)



Leggere attentamente i manuali dell'utente e dell'installatore.



Leggere attentamente i manuali dell'utente e dell'installatore.



Leggere attentamente il manuale di servizio.

PER LE INFORMAZIONI GENERALI

Questa apparecchiatura non è destinata all'uso da parte di persone (inclusi i bambini) con capacità mentali, fisiche o sensoriali ridotte o che non dispongono dell'esperienza e delle conoscenze necessarie, o prive di esperienza e conoscenze necessarie a meno che non siano sorvegliate o istruite sull'uso dell'apparecchiatura da un responsabile della loro sicurezza. I bambini devono essere supervisionati affinché non giochino con l'apparecchiatura.

Per l'utilizzo in Europa : questa apparecchiatura può essere utilizzata dai bambini dagli 8 anni in su e dalle persone con capacità fisiche, sensoriali o mentali ridotte o prive di esperienza e conoscenze necessarie se sono sorvegliate o istruite sull'uso dell'apparecchiatura in modo sicuro e sono consapevoli dei pericoli che comporta. I bambini non devono giocare con l'apparecchiatura. Le operazioni di pulizia e manutenzione non devono essere eseguite dai bambini senza la supervisione di un adulto.

IMPORTANTE

Per poter eseguire la sua funzione antimicrobica il prodotto è stato trattato con la sostanza biocida Zeolite all'argento zinco.

Informazioni di sicurezza

PER L'INSTALLAZIONE

AVVERTENZA

Utilizzare un cavo di alimentazione con le specifiche di alimentazione di questo prodotto o superiori e utilizzarlo solo per questo apparecchio. Inoltre, non utilizzare prolunghe.

- L'allungamento del cavo di alimentazione può comportare pericolo di scosse elettriche o incendio.
- Non utilizzare un trasformatore elettrico. Questo può comportare pericolo di scosse elettriche o incendio.
- Condizioni di tensione/frequenza/corrente nominale diverse possono comportare il rischio di incendio.

L'installazione di questa apparecchiatura deve essere eseguita da un tecnico qualificato o da un centro assistenza.

- In caso contrario, sussiste il rischio di scosse elettriche, incendio, esplosione, problemi del prodotto o lesioni e la garanzia sul prodotto installato potrebbe essere invalidata.

Installare un interruttore di isolamento vicino al condizionatore (ma non sui pannelli del condizionatore) e un interruttore magnetotermico dedicato sul condizionatore.

- In caso contrario, può sussistere il pericolo di scosse o incendio.

Fissare saldamente l'unità esterna affinché la parte elettrica non sia esposta.

- In caso contrario, può sussistere il pericolo di scosse, incendio, esplosione o problemi del prodotto.

Non installare l'apparecchiatura nei pressi di un calorifero o di materiale infiammabile. Non installare l'apparecchiatura in un luogo umido, oleoso o polveroso oppure esposto a luce solare diretta e acqua (o pioggia). Non installare l'apparecchiatura in un luogo dove possono essere presenti perdite di gas.

- Questo può comportare pericolo di scosse elettriche o incendio.

Non installare l'unità esterna su un muro esterno alto o in un luogo simile, dal quale potrebbe cadere.

- La caduta dell'unità esterna potrebbe causare lesioni, morte o danni alla proprietà.

L'apparecchiatura deve essere messa a terra correttamente. Non eseguire la messa a terra dell'apparecchiatura su una tubatura del gas, una tubatura dell'acqua in plastica o una linea telefonica.

- In caso contrario, può sussistere il pericolo di scosse, incendio o esplosione.
- Accertarsi di utilizzare una presa di corrente con messa a terra.



ATTENZIONE

Coprire il condizionatore con la SACCA IN PE dopo l'installazione e rimuoverla all'avvio dell'apparecchio.

Installare l'apparecchiatura su un pavimento piano e solido, in grado di supportarne il peso.

- In caso contrario, può sussistere il rischio di vibrazioni anomale, rumore o problemi del prodotto.

Installare il tubo di scarico correttamente, affinché l'acqua venga scaricata in modo appropriato.

- In caso contrario, può sussistere il rischio di fuoriuscita di acqua e danni alla proprietà. Evitare di aggiungere scarico ai tubi dei rifiuti poiché potrebbero emanare odori.

Il prodotto deve essere installato in una stanza priva di sorgenti di ignizione, come fiamme libere, dispositivi a gas, caloriferi elettrici e così via.

- Tenere a mente che il refrigerante è inodore.

Durante l'installazione dell'unità esterna, accertarsi di collegare il tubo di scarico affinché funzioni correttamente.

- L'acqua generata durante il riscaldamento dall'unità esterna può fuoriuscire e generare danni alla proprietà.
In particolare, in inverno, la caduta di un blocco di ghiaccio può comportare lesioni, morte o danni alla proprietà.

Informazioni di sicurezza

Non installare il prodotto in un ambiente in cui è necessario un termostato (ad esempio in una sala server, una sala macchine, una sala computer e così via)

- Tali ambienti non offrono condizioni di funzionamento garantito del prodotto e pertanto le prestazioni potrebbero essere scadenti.

PER L'ALIMENTAZIONE

AVVERTENZA

Se l'interruttore magnetotermico è danneggiato, contattare il centro di assistenza più vicino.

Non tirare o piegare eccessivamente il cavo di alimentazione. Non torcere o legare il cavo di alimentazione. Non agganciare il cavo di alimentazione su un oggetto metallico, collocare un oggetto pesante su di esso, inserirla tra oggetti o spingerla nello spazio dietro l'apparecchiatura.

- Questo può comportare pericolo di scosse elettriche o incendio. Se il cavo di alimentazione è danneggiato, è necessario farlo sostituire dal produttore, dall'agente dell'assistenza o da persone con qualifica analoga al fine di evitare rischi.

ATTENZIONE

Quando non si utilizza il condizionatore per un lungo periodo di tempo o durante un temporale, staccare la corrente all'interruttore magnetotermico.

- In caso contrario, può sussistere il pericolo di scosse o incendio.

PER L'UTILIZZO

AVVERTENZA

Se l'apparecchiatura risulta allagata, contattare il più vicino centro di assistenza.

- In caso contrario, può sussistere il pericolo di scosse o incendio.

Se l'apparecchiatura emette un rumore anomalo, odore di bruciato o fumo, scollegare immediatamente l'alimentazione e contattare il più vicino centro di assistenza.

- In caso contrario, può sussistere il pericolo di scosse o incendio.

In caso di malfunzionamenti, interrompere immediatamente il funzionamento del condizionatore d'aria e scollegare l'intero sistema di alimentazione. quindi consultare il personale di servizio autorizzato.

In caso di perdita di gas (ad esempio propano, gas GPL ecc.) aerare immediatamente i locali senza toccare la linea di alimentazione. Non toccare l'apparecchiatura o la linea di alimentazione.

- Non utilizzare una ventola.
- Una scintilla può causare un'esplosione o un incendio.

Per installare nuovamente il condizionatore, contattare il più vicino centro di assistenza.

- In caso contrario, possono verificarsi problemi con il prodotto, perdite d'acqua, scosse elettriche o incendi.
- Il servizio di consegna del prodotto non viene fornito. Se si installa nuovamente il prodotto, i costi saranno a carico dell'utente finale.
- In particolar modo, se si desidera installare il prodotto in un luogo insolito, ad esempio in un'area industriale o nei pressi del mare, dove è esposto al sale presente nell'aria, contattare il più vicino centro di assistenza.

Informazioni di sicurezza

Non toccare l'interruttore magnetotermico con le mani bagnate.

- Questo può comportare il pericolo di scosse.

Non spegnere il condizionatore con l'interruttore magnetotermico mentre è in funzione.

- Lo spegnimento e la successiva accensione del condizionatore con l'interruttore magnetotermico può provocare una scintilla causa di scosse o incendi.

Dopo aver disimballato il condizionatore, tenere tutti i materiali di imballaggio fuori dalla portata dei bambini, poiché potrebbero rappresentare un pericolo.

- Se un bambino inserisce la testa in una busta, corre il rischio di soffocamento.

Non toccare aletta del flusso d'aria con le mani o con le dita durante il riscaldamento.

- Questo può comportare il pericolo di scosse o ustioni.

Non inserire le dita o oggetti estranei nella presa di aspirazione/uscita dell'aria del condizionatore.

- Prestare particolare attenzione ai bambini, affinché non si procurino lesioni inserendo le dita nel prodotto.

Non scuotere o tirare il condizionatore applicando forza eccessiva.

- Questo può provocare incendi, lesioni o problemi del prodotto.

Non collocare nei pressi dell'unità esterna nessun oggetto che permetta ad un bambino di arrampicarsi sulla macchina.

- In caso contrario, il bambino può provocarsi lesioni gravi.

Non usare il condizionatore per periodi di tempo prolungati in luoghi mal ventilati o vicino persone inferme.

- Poiché il pericolo deriva dalla mancanza di ossigeno, aprire una finestra almeno una volta l'ora.

Non utilizzare sostanze o strumenti diversi da quelli consigliati da Samsung per la pulizia o per velocizzare l'operazione di sbrinamento.

Non praticare fori o bruciature.

Tenere a mente che i refrigeranti potrebbero essere inodori.

Se nell'apparecchiatura entrano sostanze esterne, ad esempio acqua, scollegare l'alimentazione e contattare il centro di assistenza più vicino.

- In caso contrario, può sussistere il pericolo di scosse o incendio.

Non tentare di riparare, smontare o modificare l'apparecchiatura autonomamente.

- Non utilizzare fusibili (rame, filo di acciaio) diversi da quelli standard.
- In caso contrario, può sussistere il rischio di scosse, incendio, problemi di funzionamento del prodotto o lesioni.



ATTENZIONE

Non collocare oggetti o dispositivi sotto l'unità interna.

- La caduta di acqua dall'unità interna può causare incendi o danni alla proprietà.

Verificare a cadenza almeno annuale che la struttura di installazione dell'unità esterna non sia rotta.

- In caso contrario, può sussistere il rischio di lesioni, morte o danni alla proprietà.

Per evitare lesioni personali, assicurarsi di modificare le direzioni delle alette del flusso d'aria orizzontale dopo l'arresto dei movimenti della aletta del flusso d'aria verticale. (In caso di regolazione manuale del flusso d'aria orizzontale)

Informazioni di sicurezza

Un eventuale malfunzionamento nelle operazioni di raffreddamento o riscaldamento del condizionatore d'aria potrebbe essere dovuto a una perdita di refrigerante. In caso di perdite, interrompere il funzionamento del prodotto, areare la stanza e consultare immediatamente il proprio rivenditore per ricaricare il refrigerante.

Il refrigerante non è nocivo. Tuttavia, in caso di contatto con delle fiamme potrebbero generarsi gas dannosi e rischio di incendi.

Durante il trasporto dell'unità interna, coprire le tubature con delle staffe di protezione. Non spostare il prodotto tenendolo per le tubature.

- Questo potrebbe causare perdite di gas.

Non installare il prodotto su un'imbarcazione o su un veicolo (come ad esempio un camper).

- In presenza di salsedine, vibrazioni e altri fattori ambientali può sussistere il rischio di malfunzionamento del prodotto, scosse elettriche o incendi.

Non stare in piedi sull'apparecchiatura e non collocarvi sopra oggetti come indumenti, candele accese, sigarette accese, piatti, sostanze chimiche, oggetti in metallo ecc.

- Ciò può comportare il rischio di scosse, incendio, problemi di funzionamento del prodotto o lesioni.

Non mettere in funzione l'apparecchiatura con le mani bagnate.

- Questo può comportare il pericolo di scosse.

Non spruzzare sostanze volatili, come insetticida, sulla superficie dell'apparecchiatura.

- Oltre a essere dannose per l'uomo, queste sostanze possono comportare il rischio di scosse, incendio o problemi del prodotto.

Non bere l'acqua che esce dal condizionatore.

- Tale acqua può essere nociva per l'uomo.

Non colpire, scuotere, far cadere o cercare di smontare il telecomando.

Quando si sostituiscono le batterie del telecomando, tenerle fuori dalla portata dei bambini.

- Qualora un bambino ingerisca le batterie, contattare immediatamente un medico.

Quando si sostituiscono le batterie del telecomando, prestare attenzione affinché il liquido al loro interno non entri in contatto con la propria pelle.

- Il liquido delle batterie è dannoso per le persone.

Non toccare i tubi collegati al prodotto.

- Questo può comportare ustioni o lesioni.

Non praticare tagli o bruciature alle tubazioni o al contenitore del refrigerante.

Non puntare l'aria in direzione di camini o caloriferi.

Non utilizzare il condizionatore per conservare apparecchiature di precisione, alimenti, animali, piante o cosmetici o per altri scopi insoliti.

- Questo può causare danni alla proprietà.

Evitare l'esposizione diretta di persone, animali o piante al flusso d'aria del condizionatore per periodi prolungati.

- Ciò può comportare danni a persone, animali o piante.

Informazioni di sicurezza

PER LA PULIZIA

AVVERTENZA

Non pulire l'apparecchiatura spruzzandovi acqua direttamente. Non utilizzare benzene, diluenti o alcool per pulire l'apparecchiatura.

- Questo può causare scolorimento, deformazione, danni, scosse o incendi.

Prima di pulire l'apparecchiatura o effettuare manutenzione, scollegare l'alimentazione e attendere che la ventola si fermi.

- In caso contrario, può sussistere il pericolo di scosse o incendio.

ATTENZIONE

Prestare attenzione quando si pulisce la superficie dello scambiatore di calore dell'unità esterna poiché presenta bordi appuntiti.

- L'operazione dovrebbe essere eseguita da un tecnico qualificato. Contattare l'installatore o il centro di assistenza.

Non pulire la parte interna del condizionatore autonomamente.

- Per la pulizia della parte interna dell'apparecchiatura, contattare il centro di assistenza più vicino.
- Quando si pulisce il filtro, fare riferimento alle descrizioni contenute nella sezione "Pulizia".
- In caso contrario, può sussistere il pericolo di danni, scosse o incendio.
- Assicurarsi di evitare lesioni provocate dagli spigoli della superficie durante la manipolazione dello scambiatore di calore.

Panoramica dell'unità interna

L'aspetto del prodotto effettivo può differire leggermente dall'immagine mostrata in basso.

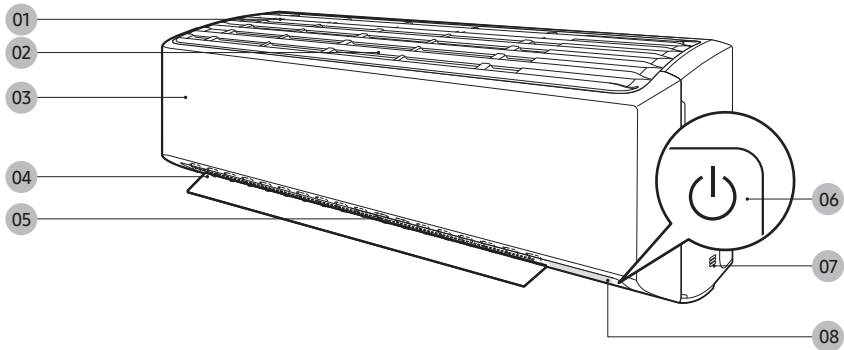

- 01 Ingresso aria
- 02 Filtro aria
- 03 Pannello anteriore
- 04 Aletta del flusso d'aria (su e giù)
- 05 Aletta del flusso d'aria (sinistra e destra)
- 06 Pulsante Accensione / Ricevitore telecomando
- 07 Sensore temperatura ambiente
- 08 Display

Display

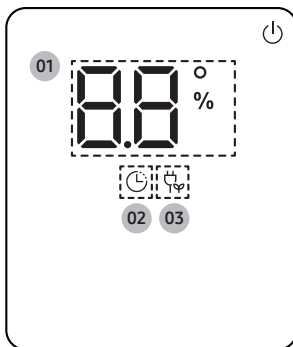

- 01 Indicatore di temperatura (numerico)
Indicatore ripristino filtro (CF)
Indicatore pulizia automatica (CF)
Indicatore scongelamento (dF)
- 02 Indicatore timer
Indicatore good'sleep
- 03 Indicatore Eco

Panoramica del telecomando

Per la maggior parte delle istruzioni operative riportate in questo manuale sarà necessario utilizzare il telecomando.

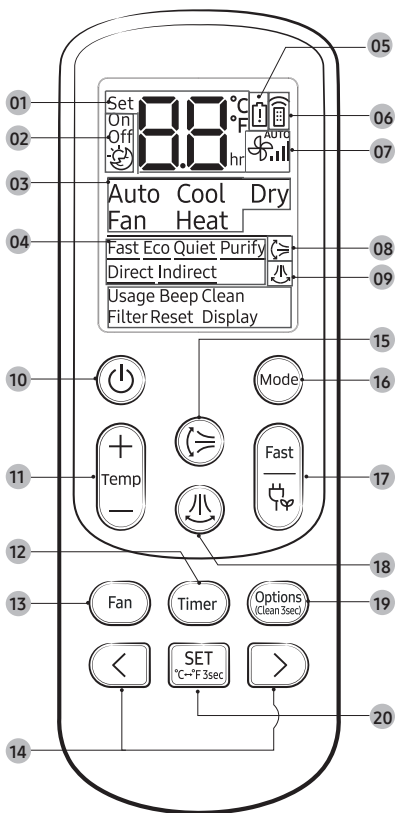

- 01 Indicatore temperatura impostata
 - 02 Indicatore opzione timer
 - 03 Indicatore modalità di funzionamento
 - 04 Indicatore opzioni
 - 05 Indicatore batteria scarica
 - 06 Indicatore di trasmissione
 - 07 Indicatore velocità ventole
 - 08 Indicatore flusso aria verticale
 - 09 Indicatore flusso aria orizzontale
 - 10 Pulsante Accensione
 - 11 Pulsante Temperatura
 - 12 Pulsante Timer
 - 13 Pulsante per velocità della ventola
 - 14 Pulsante direzione / Pulsante selezione
 - 15 Pulsante per flusso d'aria verticale
 - 16 Pulsante Mode
 - 17 Pulsante Fast/Eco
 - 18 Pulsante per flusso d'aria orizzontale
 - 19 Pulsante Options/Clean
 - 20 Pulsante SET/Pulsante del tipo di temperatura(°C↔°F)
- La funzione del flusso d'aria orizzontale non è disponibile per questo modello. Il flusso d'aria orizzontale può essere regolato manualmente.

NOTA

- Anche se **Purify**,  (flusso d'aria orizzontale), **Usage**, **Direct** e **Indirect** sono visualizzati sul display del telecomando, non sono effettivamente disponibili su questo modello.

Sostituire le batterie del telecomando

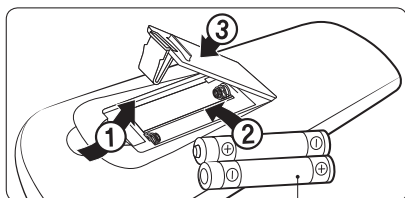

due batteria AAA da 1,5V

Funzionamento del telecomando

Il condizionatore può essere utilizzato facilmente selezionando una modalità e controllando quindi temperatura, velocità delle ventole e direzione dell'aria.



Selezione di una modalità di funzionamento

Per passare da una modalità all'altra (Auto, Cool, Dry, Fan e Heat) premere il pulsante  (Modalità).

NOTA

Le modalità Cool, Dry e Heat possono essere utilizzate entro l'intervallo di funzionamento riportato di seguito.

Modalità	Cool	Dry	Heat
Temperatura interna	Da 16 °C a 32 °C	Da 18 °C a 32 °C	27 °C o inferiore
Temperatura esterna	Da -10 °C a 46 °C	Da -10 °C a 46 °C	Da -15 °C a 24 °C ¹⁾
Umidità interna	Umidità relativa pari o inferiore all'80% ²⁾	-	-

¹⁾ Se la temperatura esterna scende a -15 °C, la capacità di riscaldamento può diminuire del 60/70%.

²⁾ Se il condizionatore viene utilizzato in modalità Cool in un ambiente molto umido per un periodo di tempo prolungato, potrebbe formarsi della condensa.

- Per ulteriori informazioni sulla temperatura esterna nel multisistema, fare riferimento al relativo manuale.

È possibile commutare tra le indicazioni in Celsius e Fahrenheit sul telecomando.



► Tenere premuto per almeno 3 secondi.

NOTA

- Le indicazioni di temperatura sull'unità interna non cambiano.
- La funzione viene annullata se si sostituiscono le batterie del telecomando. In tal caso, eseguire nuovamente questa funzione.

Funzionamento del telecomando









Per impostare la temperatura

Per controllare la temperatura in ciascuna modalità, premere il pulsante  (Temperatura):

Modalità	Controllo temperatura
Auto/Cool/Heat	Effettuare regolazioni di 1 °C da 16 °C a 30 °C.
Dry	Effettuare regolazioni di 1 °C da 18 °C a 30 °C.
Fan	Nessun controllo della temperatura.

Per regolare la velocità della ventola

In ciascuna modalità è possibile selezionare le seguenti velocità della ventola.

Modalità	Velocità della ventola disponibili
Auto/Dry	 (Auto)
Cool/Fan/Heat	 (Automatica),  (Bassa),  (Media),  (Alta),  (Turbo)

Per regolare la direzione del flusso d'aria

Mantenere il flusso d'aria in una direzione costante bloccando i movimenti delle alette ventilazione verticali.

In funzionamento ► 

NOTA

- Se si regola manualmente l'aletta del flusso d'aria verticale, potrebbe non chiudersi completamente quando si spegne il condizionatore.
- Utilizzare sempre il telecomando per regolare le alette del flusso d'aria. Non spostare le alette manualmente. Potrebbero non funzionare correttamente.
- Non è possibile controllare la direzione del flusso d'aria verticale in modalità Cool quando è attivata la funzione good'sleep.

Caratteristiche funzionali

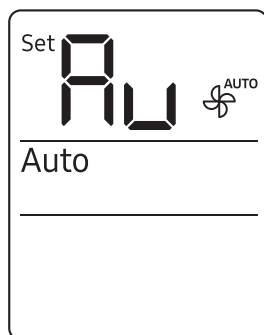

Modalità Auto

Utilizzare la modalità Auto per eseguire la potente funzione di raffreddamento o riscaldamento che consente di raggiungere automaticamente la temperatura desiderata. Quando la differenza tra la temperatura ambiente e la temperatura impostata diminuisce, il condizionatore controlla la velocità della ventola e la direzione del flusso d'aria.



NOTA

- Quando la temperatura ambiente è più alta della temperatura impostata, il condizionatore produce automaticamente aria fredda.
- Quando la temperatura ambiente è più bassa della temperatura impostata, il condizionatore produce automaticamente aria calda.

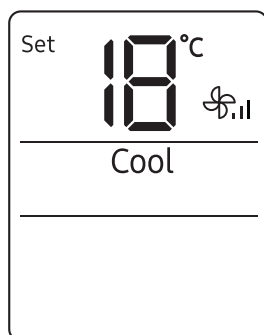

Modalità Cool

La modalità Cool consente di raffreddare l'aria quando la temperatura è elevata.



NOTA

- Per il massimo comfort, mantenere la differenza di temperatura tra l'aria interna ed esterna entro 5 °C.
- Dopo aver selezionato la modalità Cool, selezionare la funzione, la temperatura e la velocità della ventola desiderate.
 - Per raffreddare più rapidamente un ambiente, selezionare una temperatura più bassa e una velocità della ventola più elevata.
 - Per risparmiare energia, selezionare una temperatura più elevata e una velocità della ventola più bassa.
 - Quando la temperatura dell'ambiente si avvicina a quella impostata, il motore del compressore rallenterà per risparmiare energia.

Funzionamento del telecomando

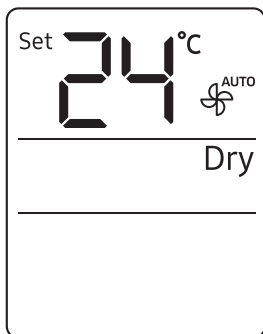

Modalità Dry

La modalità Dry è utile quando le condizioni meteo sono piovose o umide.



NOTA

- L'intervallo di temperatura appropriato per la funzione di deumidificazione è 24 - 26 °C. Se l'umidità sembra ancora elevata, impostare una temperatura più bassa.
- Non è possibile utilizzare la funzione Dry per riscaldare. La modalità Dry è progettata per generare un effetto di raffreddamento.

Modalità Fan

Attivare la modalità Fan per utilizzare il condizionatore come ventilatore da pavimento, generando un flusso d'aria senza rinfrescare o riscaldare l'aria.



NOTA

- Se si prevede di non utilizzare il condizionatore per un periodo di tempo prolungato, farlo funzionare in modalità Fan per 3 - 4 ore in modo da asciugare i componenti interni.
- L'unità esterna non funziona in modalità Fan. È normale, non si tratta di un guasto del condizionatore.

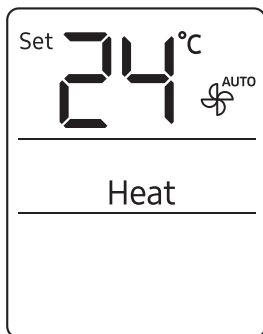

Modalità Heat

La modalità Heat consente di generare calore.



NOTA

- Mentre il condizionatore si riscalda, la ventola potrebbe non funzionare per 3-5 minuti al fine di impedire getti freddi.
- Se il condizionatore non riscalda a sufficienza, utilizzarlo in combinazione con un'apparecchiatura di riscaldamento aggiuntiva.

Sbrinamento automatico

In caso di temperatura esterna bassa e di umidità elevata, potrebbe crearsi della brina sullo scambiatore di calore esterno, con conseguente riduzione dell'efficienza di riscaldamento. In queste condizioni, e con la modalità Heat attiva, il condizionatore esegue la funzione di sbrinamento per 5 - 12 minuti al fine di rimuovere la brina dallo scambiatore di calore esterno.

NOTA

- Quando è attiva la funzione di sbrinamento, viene visualizzato l'indicatore  (Sbrinamento) sul display dell'unità interna, viene prodotto vapore sull'unità esterna e il condizionatore sposta l'aletta del flusso d'aria sulla posizione più bassa per evitare che venga erogata aria fredda dall'unità interna.
- Non è possibile selezionare altre funzioni con il telecomando fino al termine della funzione di sbrinamento.

Caratteristiche funzionali varie

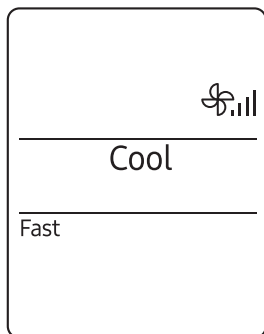

Funzione Fast

La funzione Fast consente di raffreddare o riscaldare rapidamente una stanza. Si tratta della funzione di raffreddamento o riscaldamento più potente del condizionatore. Questa funzione può essere selezionata in modalità Cool e Heat.

In modalità Cool o Heat ► 

NOTA

- È possibile modificare la direzione del flusso d'aria, ma non è possibile modificare la temperatura impostata e la velocità della ventola.
- Quando si seleziona la funzione Fast in modalità Heat, potrebbe non essere possibile aumentare la velocità della ventola per 3 - 5 minuti mentre l'unità si riscalda.
- Se si seleziona la funzione Fast verranno annullate le funzioni Eco, good'sleep e Quiet.
- È anche possibile avviare la funzione Fast dal menu Options:

In modalità Cool o Heat ►  ►   ►

Selezionare Fast. ► 

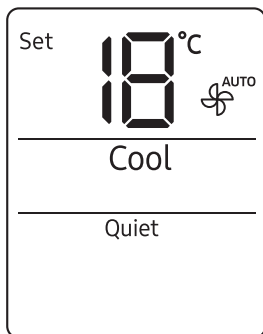

Funzione Quiet

La funzione Quiet consente di ridurre la rumorosità dell'unità. Questa funzione può essere selezionata in modalità Cool e Heat.

In modalità Cool o Heat ►  ►   ►

Selezionare Quiet. ► 

NOTA

- È possibile modificare la temperatura impostata e la direzione del flusso d'aria, ma non è possibile modificare la velocità della ventola.
- Se si seleziona la funzione Quiet verranno annullate le funzioni Eco, good'sleep e Fast.

Funzione di segnale acustico Beep

Utilizzare la funzione di segnale acustico Beep per attivare o disattivare il segnale acustico emesso quando si preme un pulsante sul telecomando.

 ►   ► Selezionare Beep. ► 

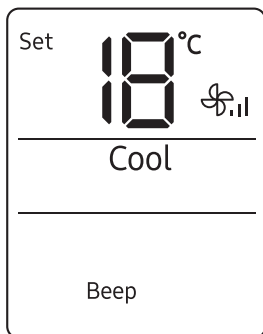

Caratteristiche funzionali varie

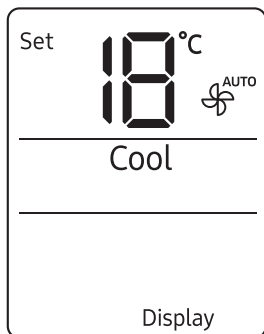

Funzione di illuminazione display

E' possibile attivare o disattivare l'illuminazione del display dell'unità interna.



NOTA

- Se si cambia la modalità o la funzione corrente quando la funzione di illuminazione Display è attiva, l'illuminazione del display si attiva per 5 secondi prima di disattivarsi.
- Per disattivare la funzione di illuminazione Display, eseguire di nuovo il metodo sopra descritto oppure spegnere e riaccendere il prodotto.

Funzioni di risparmio energetico

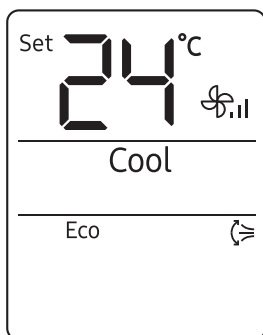

Funzione Eco

Questa funzione non è supportata in caso di utilizzo di un sistema multiplo.

La funzione Eco consente di ridurre il consumo di elettricità durante il riscaldamento o il raffreddamento. Questa funzione può essere selezionata in modalità Cool e Heat.

In modalità Cool o Heat ► 

NOTA

- Quando si avvia la funzione Eco, il motivo  compare sul telecomando per qualche secondo e viene avviato il getto di aria verticale.
- È possibile cambiare la temperatura impostata, la direzione del flusso d'aria e la velocità della ventola.
- Le temperature impostate consentite mentre è attiva la funzione Eco sono le seguenti:

Modalità	Temperatura minima impostata	Temperatura massima impostata
Cool	24 °C	30 °C
Heat	16 °C	30 °C

- Se si cambia la temperatura impostata in modo che non rientri nell'intervallo consentito per la modalità corrente, la temperatura impostata viene reimpostata automaticamente in modo da rientrare nell'intervallo consentito.
- Quando si disattiva la funzione Eco, il flusso d'aria continua. Utilizzare il pulsante  (flusso d'aria verticale) per disattivarla.
- Se si seleziona la funzione Eco verranno annullate le funzioni good'sleep, Fast e Quiet.
- È anche possibile avviare la funzione Eco dal menu Options:

In modalità Cool o Heat ►  ►   ►

Selezionare Eco. ► 

Funzioni di risparmio energetico

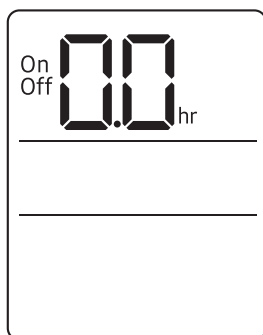

Funzione Ora accensione/Ora spegnimento

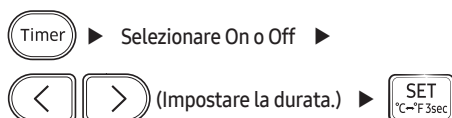

La funzione di accensione/spegnimento a tempo consente di accendere o spegnere il condizionatore dopo il periodo di tempo specificato. Pianificare i periodi di accensione o spegnimento del condizionatore consente di utilizzarlo in modo economico.



NOTA

- Per annullare la funzione di accensione/spegnimento a tempo, impostare il periodo su 0,0.
- Quando si avvia la funzione di accensione/spegnimento a tempo, l'indicatore  (Timer) viene visualizzato sul display dell'unità interna.
- È possibile impostare un periodo di tempo da 0,5 a 24 ore.
- Non è possibile impostare lo stesso periodo per l'accensione e lo spegnimento.

Combinazione di Ora accensione e Ora spegnimento

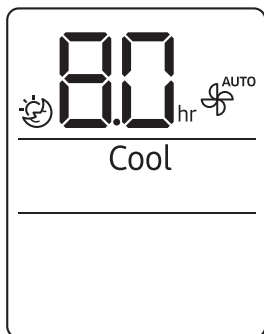

Quando il condizionatore è spento	Esempio: Acceso dopo 3 ore, spento dopo 5 ore Il condizionatore si accende 3 ore dopo l'ultima volta che si è premuto il pulsante  (SET) per avviare la funzione di accensione/spegnimento a tempo, resta acceso per 2 ore, quindi si spegne di nuovo.
Quando il condizionatore è acceso	Esempio: Acceso dopo 3 ore, spento dopo 1 ora Il condizionatore si spegne 1 ora dopo l'ultima volta che si è premuto il pulsante  (SET) per avviare la funzione di accensione/spegnimento a tempo, resta spento per 2 ore, quindi si accende di nuovo.



Funzione good'sleep

Utilizzare la funzione good'sleep per risparmiare energia mentre si dorme. Questa funzione può essere selezionata in modalità Cool e Heat.

In modalità Cool o Heat ►  (Selezionare ) ►

  (Impostare la durata.) ► 

NOTA

- Per annullare la funzione good'sleep, impostare il periodo o durata su 0,0.
- Dopo aver attivato la funzione good'sleep, l'indicatore del  (Timer) viene visualizzato sul display dell'unità interna.
- È possibile impostare un periodo di tempo da 0,5 a 12 ore.
- Le temperature impostate consigliate mentre è attiva la funzione good'sleep sono le seguenti:

Modalità	Temperatura impostata consigliata	Temperatura impostata ottimale
Cool	Da 25 °C a 27 °C	26 °C
Heat	Da 21 °C a 23 °C	22 °C

- Se si seleziona la funzione good'sleep verranno annullate le funzioni Eco, Fast e Quiet.

Programmazione

Attività	Frequenza	Operatore	Istruzioni
Eeguire la funzione di pulizia automatica.	Quando necessario	Proprietario	"Funzione di Pulizia automatica" a pagina 29.
Pulizia del filtro.	Una volta ogni due settimane	Proprietario	"Pulizia del filtro" a pagina 32.
Pulire l'esterno dell'unità interna.	Quando necessario	Proprietario	"Pulizia dell'esterno dell'unità interna" a pagina 31.
Pulire l'esterno dell'unità esterna.	Almeno una volta all'anno	Proprietario	"Pulizia dello scambiatore di calore sull'unità esterna" a pagina 31.
Sostituire le batterie del telecomando	Quando necessario	Proprietario	"Sostituire le batterie del telecomando" a pagina 16.
Applicare l'inibitore di corrosione sull'unità esterna. (Solo se installato in prossimità del mare o di acqua salata)	Almeno una volta all'anno	Tecnico qualificato	Contattare il proprio fornitore di servizi.
Pulire l'interno delle unità interna ed esterna.	Una volta all'anno	Tecnico qualificato	Contattare il proprio fornitore di servizi.
Ispezionare le unità, le connessioni elettriche, i tubi di raffreddamento e le protezioni.	Una volta all'anno	Tecnico qualificato	Contattare il proprio fornitore di servizi.

Funzione di Pulizia automatica

Utilizzare la funzione di Pulizia automatica se l'unità interna produce cattivi odori.

Attivazione della pulizia automatica

Per attivare la pulizia automatica, premere il pulsante  (Options) per almeno 3 secondi.

Sul display dell'unità interna viene visualizzato :



Se il condizionatore è spento, la funzione di pulizia automatica parte immediatamente. Quando il condizionatore è acceso, la funzione Pulizia automatica parte non appena il condizionatore interrompe il funzionamento.

NOTA

- È anche possibile attivare la funzione di pulizia automatica dal menu Options:



- Se selezionata, la pulizia automatica viene attivata ogni volta che si spegne il condizionatore.
- La pulizia automatica resta attiva dai 10 ai 30 minuti, a seconda delle condizioni di umidità interne. Sul display dell'unità interna viene visualizzato lo stato di avanzamento della pulizia dall'1 al 99%.
- Se si avvia un'altra funzione mentre è attivata la funzione di pulizia automatica, la funzione di pulizia automatica viene messa in pausa e riprenderà una volta arrestate le altre funzioni.
- Una volta completata la funzione di pulizia automatica, il condizionatore si arresta.

Programmazione

Annullamento della funzione di pulizia automatica

Per annullare la funzione di pulizia automatica durante la sua esecuzione, attenersi alla procedura riportata di seguito:



► Tenere premuto per almeno 3 secondi.

o



► Selezionare Clean. ►



NOTA

- L'annullamento della funzione di pulizia automatica non ne comporta la disattivazione.

Disattivazione della pulizia automatica

Per disattivare la funzione di pulizia automatica, attenersi alla procedura riportata di seguito in fase di funzionamento o di spegnimento del condizionatore:



► Selezionare Clean. ►



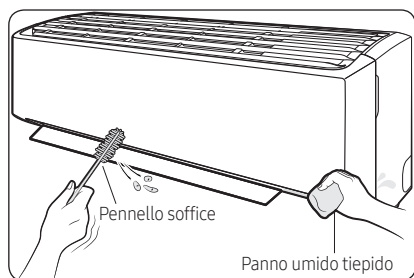

Pulizia dell'esterno dell'unità interna

- 1 Spegner il condizionatore e attendere che la ventola si arresti.
- 2 Scollegare l'alimentazione.
- 3 Utilizzare un pennello morbido o un panno umido tiepido per pulire l'esterno dell'unità.



AVVERTENZA

- Non pulire l'apparecchiatura spruzzandovi acqua direttamente. L'ingresso di acqua nell'unità può causare scosse elettriche o incendi e causare lesioni personali gravi fino alla morte o danni alla proprietà:



ATTENZIONE

- Non utilizzare un detergente alcalino per pulire il display dell'unità interna.
- Non usare acido solforico, acido cloridrico o solventi organici quali diluenti, cherosene, acetone, benzene o alcool per pulire le superfici dell'unità.

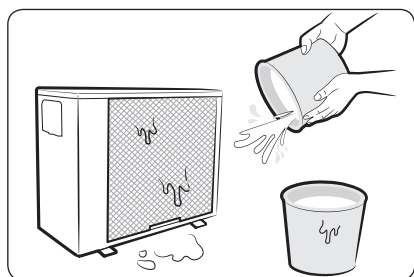

Pulizia dello scambiatore di calore sull'unità esterna

- 1 Spegner il condizionatore e attendere che la ventola si arresti.
- 2 Scollegare l'alimentazione.
- 3 Spruzzare acqua sullo scambiatore di calore per rimuovere polvere e sporcizia.



ATTENZIONE

- Non usare acido solforico, acido cloridrico o solventi organici quali diluenti, cherosene, acetone, benzene o alcool per pulire le superfici dell'unità.
- Per ispezionare o pulire l'interno dello scambiatore di calore sull'unità esterna, contattare il centro di assistenza locale per richiedere assistenza.

Programmazione

Pulizia del filtro

Pulire il filtro dell'aria ogni due settimane o quando sul display dell'unità interna compare **F** (promemoria per la pulizia del filtro). La tempistica tra le pulizie può variare a seconda dell'uso e delle condizioni ambientali.

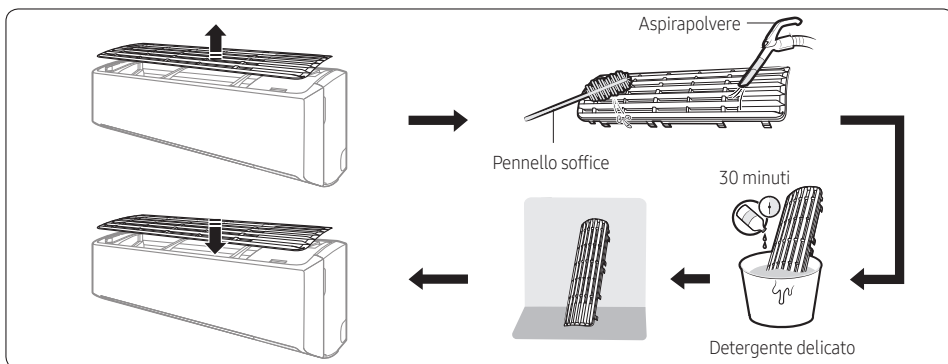

- 1 Sfilare il filtro dall'unità.
- 2 Utilizzare una spazzola morbida o un aspirapolvere per rimuovere la polvere dal filtro.
- 3 Immergere il filtro in una soluzione di acqua e detergente delicato per 30 minuti.
- 4 Sciacquare il filtro e lasciarlo asciugare in un luogo ben ventilato ma non esposto alla luce solare diretta.
- 5 Installare nuovamente il filtro.
- 6 Reimpostare il promemoria per la pulizia del filtro:

In funzionamento ►  ►   ► Selezionare Filter Reset. ► 

⚠ ATTENZIONE

- Prestare attenzione a non danneggiare il filtro durante la pulizia.
- Non graffiare il filtro dell'aria con un pennello dalle setole dure o un altro utensile per la pulizia.
- Non esporre il filtro dell'aria alla luce solare diretta durante l'asciugatura.

Risoluzione dei problemi

Se il condizionatore non funziona normalmente, fare riferimento alla guida alla risoluzione dei problemi riportata di seguito.

Problema	Soluzione
Il condizionatore smette di funzionare.	<ul style="list-style-type: none">• Assicurarsi che l'unità riceva alimentazione.• Controllare l'interruttore magnetotermico. Se è scattato su off, posizionarlo di nuovo su on e riaccendere l'unità. Se il problema persiste, contattare il proprio fornitore di servizi.• La funzione di spegnimento a tempo potrebbe aver spento l'unità. Riaccenderla nuovamente.
Non è possibile modificare la temperatura.	<ul style="list-style-type: none">• Controllare se l'unità sta funzionando in modalità Fan o Fast. In questo caso, non è possibile cambiare la temperatura impostata; l'unità controlla automaticamente la temperatura impostata.
Temperatura del flusso d'aria non corretta.	<ul style="list-style-type: none">• Controllare la temperatura impostata. In modalità Cool, il raffreddamento viene avviato solo quando la temperatura impostata è più bassa della temperatura corrente. In modalità Heat, il riscaldamento viene avviato solo quando la temperatura impostata è più alta della temperatura corrente.• Usare il pulsante  (Temperatura) sul telecomando per modificare la temperatura impostata.• Verificare se il filtro dell'aria è bloccato da polvere o sporcizia. Se il filtro dell'aria è bloccato, le prestazioni di raffreddamento e riscaldamento possono diminuire. Pulire regolarmente il filtro dell'aria (pagina 32).• Verificare se l'unità esterna è coperta o installata in prossimità di ostacoli. Rimuovere le coperture e gli ostacoli.• Controllare se è attivata la funzione di sbrinamento (pagina 21). Quando è attiva la funzione di sbrinamento, la ventola si arresta e non viene emessa aria calda.• Verificare se sono aperte porte o finestre. Questo può causare circolazione o prestazioni insufficienti. Chiudere tutte le porte e le finestre.• Controllare se la lunghezza dei tubi tra le unità supera la lunghezza massima del tubo consentita (vedere la sezione relativa all'installazione tipica nel manuale di installazione). In questo caso, le prestazioni di raffreddamento e riscaldamento possono diminuire.
Non è possibile modificare la direzione del flusso d'aria.	<ul style="list-style-type: none">• Controllare se è attiva la funzione good'sleep in modalità Cool. In questo caso, non è possibile controllare la direzione del flusso d'aria.
Non è possibile modificare la velocità della ventola.	<ul style="list-style-type: none">• Controllare se l'unità è in modalità Auto, Dry o Fast o se è attivata la funzione good'sleep in modalità Cool. In queste condizioni, non è possibile controllare la velocità della ventola, perché l'unità la controlla automaticamente.

Risoluzione dei problemi

Problema	Soluzione
Il telecomando non funziona.	<ul style="list-style-type: none">• Sostituire le batterie del telecomando.• Assicurarsi che il telecomando sia in grado di inviare un segnale all'unità senza ostacoli.• Tenere lontano dall'unità le luci forti. La luce proveniente da lampadine a fluorescenza o neon può interrompere il segnale del telecomando.
La funzione Timer accensione/spegnimento non funziona.	<ul style="list-style-type: none">• Verificare di aver premuto il pulsante  (SET) sul telecomando quando si imposta il timer.
L'indicatore sul telecomando lampeggia in modo continuo.	<ul style="list-style-type: none">• Premere il pulsante  (Accensione) per spegnere l'unità oppure scollegare la presa di alimentazione.• Se la spia dell'indicatore sul telecomando continua a lampeggiare, contattare il proprio fornitore di servizi.
Durante il normale funzionamento dall'unità vengono emessi odori sgradevoli.	<ul style="list-style-type: none">• Se l'unità funziona in un ambiente ricco di fumo, ventilare l'ambiente o utilizzare la modalità Fan per 3 - 4 ore. Nessuno dei componenti utilizzati nel condizionatore emette un odore forte.• Verificare che gli scarichi siano puliti. Verificarli a cadenza regolare.
Sul display del telecomando è visualizzato un messaggio di errore.	<ul style="list-style-type: none">• Se l'indicatore dell'unità interna lampeggia, prendere nota del codice di errore. Contattare il proprio fornitore di servizi fornendo il codice di errore.
L'unità emette un rumore.	<ul style="list-style-type: none">• È normale che l'unità faccia un po' di rumore mentre è in funzione. Se la lunghezza del tubo tra le unità è inferiore a 3 m e non è stata utilizzata una bobina (vedere la sezione relativa all'installazione tipica nel manuale di installazione), è possibile che venga trasmesso rumore aggiuntivo dall'unità esterna a quella interna attraverso il tubo.
Dall'unità esterna proviene fumo.	<ul style="list-style-type: none">• In inverno, molto probabilmente si tratta di vapore che fuoriesce dallo scambiatore di calore esterno mentre è attiva la funzione di sbrinamento.
Dalle connessioni dei tubi dell'unità esterna cade acqua.	<ul style="list-style-type: none">• Quando la temperatura ambientale o l'umidità cambiano drasticamente, può formarsi della condensa. Ciò è normale.

Informazioni sul refrigerante

Informazioni importanti: regolamento relativo al refrigerante usato.

Questo apparecchio contiene gas fluorurato avente effetto serra. Non disperdere gas nell'atmosfera.

ATTENZIONE

Se l'impianto contiene 5 tCO₂e o più di gas fluorurato a effetto serra, sarà necessario verificare la presenza di eventuali perdite almeno una volta ogni 12 mesi, secondo il regolamento No. 517/2014. Questa attività deve essere effettuata esclusivamente da personale qualificato. Nel caso sopra considerato, l'installatore (o la persona autorizzata responsabile del controllo finale) deve stilare un libretto di manutenzione che contenga tutte le informazioni prescritte dal REGOLAMENTO (UE) No. 517/2014 DEL PARLAMENTO EUROPEO E DEL CONSIGLIO del 16 Aprile 2014 sui gas fluorurati ad effetto serra.

Tipo di refrigerante	Valore GWP
R-32	675

- GWP: Potenziale di riscaldamento globale
- Calcolo delle tonnellate di CO₂ equivalenti: $\text{kg} \times \text{GWP} / 1000$

PER DOMANDE E COMMENTI

NAZIONE	CHIAMATE	OPPURE VISITATE LA PAGINA ONLINE ALL'INDIRIZZO
UK	0330 SAMSUNG (7267864)	www.samsung.com/uk/support
IRELAND (EIRE)	0818 717100	www.samsung.com/ie/support
GERMANY	06196 77 555 77	www.samsung.com/de/support
FRANCE	01 48 63 00 00	www.samsung.com/fr/support
ITALIA	800-SAMSUNG (800.7267864)	www.samsung.com/it/support
SPAIN	91 175 00 15	www.samsung.com/es/support
PORTUGAL	808 207 267	www.samsung.com/pt/support
LUXEMBURG	261 03 710	www.samsung.com/be_fr/support
NETHERLANDS	088 90 90 100	www.samsung.com/nl/support
BELGIUM	02-201-24-18	www.samsung.com/be/support (Dutch) www.samsung.com/be_fr/support (French)
NORWAY	21629099	www.samsung.com/no/support
DENMARK	707 019 70	www.samsung.com/dk/support
FINLAND	030-6227 515	www.samsung.com/fi/support
SWEDEN	0771 726 786	www.samsung.com/se/support
POLAND	801-172-678* lub +48 22 607-93-33* Specjalistyczna infolinia do obsługi zapytań dotyczących telefonów komórkowych: 801-672-678* * (opłata według taryfy operatora)	http://www.samsung.com/pl/support/
HUNGARY	0680SAMSUNG (0680-726-7864)	www.samsung.com/hu/support
AUSTRIA	0800 72 67 864 (0800-SAMSUNG)	www.samsung.com/at/support
SWITZERLAND	0800 726 786 (0800-SAMSUNG)	www.samsung.com/ch/support (German) www.samsung.com/ch_fr/support (French)
CZECH	800 - SAMSUNG (800-726786)	www.samsung.com/cz/support
SLOVAKIA	0800 - SAMSUNG (0800-726 786)	www.samsung.com/sk/support
CROATIA	072 726 786	www.samsung.com/hr/support
BOSNIA	055 233 999	www.samsung.com/support
North Macedonia	023 207 777	www.samsung.com/mk/support
MONTENEGRO	020 405 888	www.samsung.com/support
SLOVENIA	080 697 267 (brezplačna številka)	www.samsung.com/si/support
SERBIA	011 321 6899	www.samsung.com/rs/support
ALBANIA	045 620 202	www.samsung.com/al/support
BULGARIA	*3000 Цена на един звазски разговор 0800 111 31 Безплатен за всички оператори	www.samsung.com/bg/support
ROMANIA	*8000 (apel in retea) 08008-726-78-64 (08008-SAMSUNG) Apel GRATUIT Atenție: Dacă efectuați apelul din rețeaua Digi (RCS/RDS), vă rugăm să ne contactați formând numărul Telverde fără ultimele două cifre, astfel: 0800872678.	www.samsung.com/ro/support
CYPRUS	8009 4000 only from landline, toll free	www.samsung.com/gr/support
GREECE	80111-SAMSUNG (80111 726 7864) only from land line (+30) 210 6897691 from mobile and land line	
LITHUANIA	8-800-77777	www.samsung.com/lt/support
LATVIA	8000-7267	www.samsung.com/lv/support
ESTONIA	800-7267	www.samsung.com/ee/support