

Микроволновая печь

Руководство пользователя

MS23A7013A*



SAMSUNG

Содержание

Инструкции по технике безопасности **3**

Важные инструкции по технике безопасности	3
Общие правила техники безопасности	6
Меры предосторожности при работе с микроволновыми приборами	7
Ограниченная гарантия	8
Определение товарной группы	8
Правильная утилизация изделия (Использованное электрическое и электронное оборудование)	8

Установка **9**

Принадлежности	9
Комплект для установки	9
Инструкции по установке микроволновой печи	10
Вращающийся поднос	10
Размеры	11
Процедура установки микроволновой печи	11

Обслуживание **13**

Очистка	13
Замена (ремонт)	13
Уход в случае длительного неиспользования	13

Функции микроволновой печи **14**

Микроволновая печь	14
Панель управления	14

Использование микроволновой печи **15**

Принцип работы микроволновой печи	15
Проверка работы печи	15
Приготовление/разогрев пищи	16

Установка времени	17
Изменение уровня мощности и времени приготовления	17
Настройка времени приготовления пищи	18
Остановка приготовления пищи	18
Настройка режима энергосбережения	19
Использование режима Ускоренная разморозка	19
Использование режима Домашние десерты	20
Использование режима Домашние рецепты	23
Использование режима Поддержание тепла	31
Использование режима Устранение запахов	32
Использование функции Блокировка управления	32
Отключение звукового сигнала	33

Руководство по выбору посуды **33**

Руководство по приготовлению пищи **34**

Микроволны	34
Разогрев	37
Разогрев жидкостей	37
Полезные советы	40

Устранение неисправностей и информационные коды **40**

Устранение неисправностей	40
Информационный код	43

Технические характеристики **44**

Инструкции по технике безопасности

ВАЖНЫЕ ИНСТРУКЦИИ ПО ТЕХНИКЕ БЕЗОПАСНОСТИ

ВНИМАТЕЛЬНО ПРОЧИТИТЕ И СОХРАНИТЕ ДЛЯ ИСПОЛЬЗОВАНИЯ В ДАЛЬНЕЙШЕМ.

ПРЕДУПРЕЖДЕНИЕ. Если дверца или уплотнители дверцы повреждены, не следует пользоваться микроволновой печью, пока она не будет отремонтирована квалифицированным специалистом.

ПРЕДУПРЕЖДЕНИЕ. Снятие корпуса печи, защищающего от воздействия энергии электромагнитных СВЧ-волн, очень опасно. Любые работы по обслуживанию или ремонту печи, связанные со снятием корпуса, могут выполнять только квалифицированные специалисты.

ПРЕДУПРЕЖДЕНИЕ. Жидкости и другие продукты нельзя разогревать в герметично закрытых контейнерах, так как они могут взорваться.

ПРЕДУПРЕЖДЕНИЕ. Детям можно пользоваться микроволновой печью без контроля взрослых только в том случае, если они получили соответствующие инструкции, чтобы безопасно пользоваться микроволновой печью, а также осознают опасность неправильного с ней обращения.

Прибор предназначен только для использования в домашних условиях и не предназначен для использования:

- в служебных столовых в офисах, магазинах и в других организациях;
- на фермах;

- постояльцами в гостиницах, отелях и других гостиничных учреждениях;
- в учреждениях с полупансионом.

Используйте только подходящую для использования в микроволновых печах посуду.

При разогреве пищи в пластиковом или бумажном контейнере следите за микроволновой печью, поскольку возможно воспламенение.

Микроволновая печь предназначена для разогревания пищи и напитков. Сушка пищевых продуктов или одежды, а также подогрев грелок, домашних тапок, губок, влажных тканей и др. может привести к травме, возгоранию или пожару.

При появлении (обнаружении) дыма выключите устройство или отключите его от источника питания и оставьте дверцу печи закрытой, чтобы сдержать пламя.

Нагревание в микроволновой печи емкостей с напитками может привести к замедленному бурному кипению, поэтому при обращении с такими емкостями следует соблюдать меры предосторожности.

Для предотвращения ожогов содержимое бутылочек для кормления и банок для детского питания следует размешать или встряхнуть, а перед употреблением необходимо проверить температуру.

Яйца в скорлупе и цельные яйца, сваренные вкрутую, нельзя разогревать в микроволновых печах, поскольку они могут взорваться даже после завершения разогревания в микроволновой печи.

Инструкции по технике безопасности

Следует регулярно чистить микроволновую печь, а также удалять из нее остатки пищи.

Несоблюдение этого требования может привести к повреждению поверхностей микроволновой печи, сокращению срока службы устройства, а также повлечь за собой риск возникновения опасных ситуаций.

Данное устройство предназначено только для встраивания. Данное устройство нельзя помещать в шкаф.

Использование металлических контейнеров для приготовления пищи и напитков в микроволновых печах недопустимо.

Соблюдайте осторожность, чтобы не сдвинуть вращающийся поднос при извлечении контейнеров из устройства.

Не допускается очистка устройства при помощи парового очистителя.

Не допускается очистка устройства при помощи струи воды.

Данное устройство не предназначено для установки в трейлерах, фургонах и подобных транспортных средствах.

Люди с ограниченными физическими, сенсорными или умственными способностями, дети, а также лица, не имеющие достаточного опыта или знаний, не должны пользоваться данным устройством, если их действия не контролируются или если они предварительно не проинструктированы о правилах использования лицом, отвечающим за их безопасность.

Следите за тем, чтобы дети не играли с устройством.

Данное устройство может использоваться детьми старше 8 лет и лицами с ограниченными физическими, сенсорными или умственными

способностями и с недостаточным опытом или знаниями только в том случае, если они находятся под присмотром лица, отвечающего за их безопасность, или получили соответствующие инструкции, позволяющие им безопасно эксплуатировать устройство и дающие им представление об опасности, сопряженной с его эксплуатацией. Детям не следует играть с устройством. Очистка и обслуживание устройства могут выполняться детьми только под присмотром.

При установке устройства необходимо обеспечить возможность его отключения от сети питания. Для удобства отключения устройство необходимо установить так, чтобы обеспечить легкий доступ к сетевой вилке. Также можно встроить выключатель в стационарную проводку в соответствии с правилами монтажа проводки.

В случае повреждения кабеля питания его замену должен выполнять производитель, сотрудник сервисной службы или другой квалифицированный специалист во избежание возникновения опасных ситуаций.

Данную микроволновую печь следует устанавливать в таком положении и на такой высоте, чтобы они обеспечивали удобный доступ к камере и панели управления.

Перед первым использованием микроволновой печи поместите в нее емкость с водой и запустите на 10 минут.

Если при работе микроволновой печи появляется странный шум, дым и запах гари, незамедлительно отсоедините кабель питания и обратитесь в ближайший сервисный центр.

ПРЕДУПРЕЖДЕНИЕ. Когда микроволновая печь работает в комбинированном режиме, из-за высоких температур дети должны использовать ее только под присмотром взрослых.

Во время использования устройство нагревается. Будьте осторожны, избегайте контакта с нагревательными элементами внутри духового шкафа.

ПРЕДУПРЕЖДЕНИЕ. Внешние части устройства могут сильно нагреваться при использовании. Не оставляйте детей без присмотра рядом с устройством.

Не используйте абразивные очистители, химически активные вещества и острые металлические скребки для чистки стеклянной дверцы печи, поскольку это может привести к появлению царапин и трещин на стекле.

Не допускается использовать паровые очистители.

ПРЕДУПРЕЖДЕНИЕ. Во избежание поражения электрическим током перед заменой лампы обязательно отключите устройство.

Во избежание перегрева не следует устанавливать устройство за декоративными дверцами.

ПРЕДУПРЕЖДЕНИЕ. Устройство и его детали могут сильно нагреваться при использовании.

Будьте осторожны, избегайте контакта с нагревательными элементами.

Не оставляйте детей до 8 лет без постоянного присмотра рядом с устройством.

ВНИМАНИЕ. В процессе приготовления устройство должно находиться под присмотром. При небольшом времени приготовления устройство

должно находиться под постоянным присмотром.

При работе устройства дверца или наружная поверхность могут сильно нагреваться.

При работе устройства легкодоступные поверхности могут сильно нагреваться.

Во время работы поверхности могут сильно нагреваться.

Для данного устройства не предусмотрено управление с помощью внешнего таймера или пульта дистанционного управления.

Данное устройство может использоваться детьми старше 8 лет и лицами с ограниченными физическими, сенсорными или умственными способностями и с недостаточным опытом или знаниями только в том случае, если они находятся под присмотром лица, отвечающего за их безопасность, или получили соответствующие инструкции, позволяющие им безопасно эксплуатировать устройство и дающие им представление об опасности, сопряженной с его эксплуатацией. Детям не следует играть с устройством. Очистка и техническое обслуживание могут выполняться детьми, только если они достигли возраста 8 лет, и только под присмотром родителей.

Устройство и кабель следует хранить в месте, недоступном для детей младше 8 лет.

Инструкции по технике безопасности

Общие правила техники безопасности

Любые изменения или ремонт должны выполняться только квалифицированным персоналом.

В микроволновой печи нельзя разогревать пищу или жидкости в герметично закрытых контейнерах.

Не используйте бензол, растворитель, спирт, пароочиститель или очиститель высокого давления для очистки микроволновой печи.

Не следует устанавливать микроволновую печь рядом с нагревательными приборами или легковоспламеняющимися материалами; в помещениях с высоким уровнем влажности, пыли или в загрязненных маслом местах; в местах, где на печь будет воздействовать прямой солнечный свет и вода; в местах возможной утечки газа; на неровной поверхности.

Необходимо обеспечить надлежащее заземление микроволновой печи в соответствии с местными или государственными правилами.

Регулярно очищайте контакты вилки питания с помощью сухой ткани для удаления с них посторонних веществ.

Не растягивайте, не сгибайте кабель питания и не ставьте на него тяжелые предметы.

В случае утечки газа (пропана, сжиженного пропана и т. д.) следует незамедлительно проветрить помещение.

Не прикасайтесь к кабелю питания.

Не прикасайтесь к кабелю питания мокрыми руками.

Не выключайте микроволновую печь во время работы посредством отсоединения кабеля питания.

Не засовывайте в печь пальцы или посторонние предметы. При попадании в микроволновую печь посторонних предметов отключите кабель питания и обратитесь в местный сервисный центр компании Samsung.

Микроволновая печь не должна подвергаться чрезмерному давлению и ударам.

Не размещайте микроволновую печь на хрупких предметах.

Напряжение, частота и сила тока в сети питания должны соответствовать характеристикам устройства.

Вилку кабеля питания следует надежно подключать к сетевой розетке. Не используйте переходники с несколькими гнездами, удлинители или электрические преобразователи.

Не размещайте кабель питания на металлических предметах. Кабель питания следует прокладывать между предметами или за микроволновой печью.

Не используйте поврежденную вилку, кабель питания или плохо закрепленную сетевую розетку. В случае повреждения вилок или кабелей обратитесь в местный сервисный центр компании Samsung.

Не наливайте и не распрыскивайте воду непосредственно на микроволновую печь.

Не размещайте на микроволновой печи, внутри нее или на дверце микроволновой печи какие-либо предметы.

Не распыляйте летучие вещества, например средства от насекомых, на поверхность микроволновой печи.

Не храните в микроволновой печи легковоспламеняющиеся материалы. Будьте осторожны при нагревании

блюдов и напитков, содержащих спирт, поскольку пары спирта могут вступить в контакт с нагретыми компонентами микроволновой печи.

Дети могут ушибиться или прищемить пальцы дверцей. При открытии или закрытии дверцы следите, чтобы дети находились на безопасном расстоянии.

Предупреждения по использованию микроволновой печи

Нагревание в микроволновой печи емкостей с напитками может привести к замедленному бурному кипению. При обращении с такими емкостями следует соблюдать осторожность. Перед извлечением из печи следует всегда давать напиткам постоять не менее 20 секунд. При необходимости напитки следует помешивать во время нагрева. Напитки следует всегда перемешивать после нагрева.

При ожоге выполните следующие действия по оказанию первой помощи:

1. Погрузите обожженное место в холодную воду по меньшей мере на 10 минут.
2. Наложите чистую сухую повязку.
3. Не наносите кремы, масла или лосьоны.

Во избежание повреждения подноса или подставки не кладите их в воду сразу после приготовления.

Не используйте микроволновую печь для обжаривания во фритюре, поскольку температуру масла контролировать невозможно. Горячее масло может неожиданно выплеснуться через край посуды.

Меры предосторожности при работе с микроволновой печью

Следует использовать только ту посуду, которая предназначена для микроволновых печей. Не следует использовать металлические контейнеры, столовую посуду с золотой или серебряной отделкой, шампур и т. д.

Проволочные зажимы необходимо снимать. Возможно образование электрической дуги.

Не используйте микроволновую печь для сушки бумаги или одежды.

При разогревании небольшого количества пищи сократите время, чтобы предотвратить ее перегрев или пригорание.

Кабель и вилка питания должны находиться вдали от источников воды или тепла.

Во избежание взрыва не следует разогревать в микроволновой печи яйца в скорлупе и яйца, сваренные вкрутую. Не следует разогревать в микроволновой печи герметичные контейнеры или контейнеры с вакуумной упаковкой, орехи, томаты и т. д.

Не закрывайте вентиляционные отверстия тканью или бумагой. Это может привести к пожару. В случае перегрева микроволновая печь может автоматически отключиться. Ее включение будет невозможно, пока она не охладится до допустимой температуры.

Обязательно пользуйтесь кухонными перчатками при извлечении посуды из печи.

Перемешивайте жидкость во время разогревания и после. Не открывайте дверцу в течение 20 секунд после того, как печь отключится, чтобы предотвратить бурное кипение.

Во избежание ожогов горячим воздухом или паром при открытии дверцы следует находиться на расстоянии вытянутой руки от микроволновой печи.

Не включайте микроволновую печь, если в ней нет готовящейся пищи. В целях безопасности микроволновая печь автоматически отключится на 30 минут. При случайном включении микроволновой печи рекомендуется поместить в нее стакан воды для поглощения СВЧ-волн.

При установке микроволновой печи следует обеспечить вокруг нее необходимое свободное пространство в соответствии с указаниями в данном руководстве. (См. раздел "Установка микроволновой печи")

Соблюдайте осторожность при подключении других электроприборов к сетевым розеткам, расположенным рядом с микроволновой печью.

Меры предосторожности при работе с микроволновыми приборами

Несоблюдение описанных ниже мер предосторожности может привести к вредному воздействию электромагнитных волн.

- Во время работы микроволновой печи не оставляйте дверцу открытой. Не препятствуйте закрытию блокировочных фиксаторов (защелок дверцы). Не вставляйте посторонние предметы в отверстия для блокировочных фиксаторов.
- Не допускайте попадания посторонних предметов между дверцей и передней панелью микроволновой печи, а также скопления остатков пищи или осадка очистителя на уплотняющих поверхностях. После каждого использования печи следует очищать дверцу и уплотняющие поверхности сначала влажной, а затем сухой мягкой тканью.
- Не включайте микроволновую печь, если она повреждена. В этом случае ее можно включать только после ремонта квалифицированным специалистом.

Важно. Дверцу микроволновой печи следует закрывать надлежащим образом. Дверца не должна быть погнута; петли дверцы не должны быть повреждены или слабо закреплены; уплотнитель на дверце и уплотняющие поверхности не должны быть повреждены.

- Все операции, связанные с регулировкой или ремонтом, должны выполняться квалифицированным специалистом.

Инструкции по технике безопасности

Ограниченная гарантия

Компания Samsung взимает плату за замену аксессуара или устранение косметического дефекта в том случае, если такое повреждение устройства или аксессуара произошло по вине покупателя. Предметы, на которые распространяется вышеуказанное условие:

- Дверца, ручки, внешняя панель или панель управления с вмятинами, царапинами или повреждениями.
- Сломанный или отсутствующий поднос, направляющая ролика, муфта или решетка.

Данную микроволновую печь следует использовать только по назначению в соответствии с информацией, приведенной в данном руководстве. Приведенные предупреждения и важные инструкции по технике безопасности не являются исчерпывающими. При установке, обслуживании и эксплуатации микроволновой печи необходимо руководствоваться здравым смыслом, соблюдать осторожность и бережно обращаться с устройством.

Поскольку данное руководство предназначено для нескольких моделей, характеристики используемой микроволновой печи могут немного отличаться от описанных и некоторые предупреждения могут быть неприменимы. При возникновении вопросов обратитесь в местный сервисный центр компании Samsung или см. справочную информацию на веб-сайте по адресу: www.samsung.com.

Данную микроволновую печь следует использовать только для нагрева пищи. Она предназначена для использования только в домашних условиях. Запрещается использовать устройство для нагревания тканей и пакетов, наполненных зернами. Производитель не несет ответственности за ущерб, полученный в результате неправильного использования микроволновой печи.

Во избежание повреждения поверхностей микроволновой печи и возникновения опасных ситуаций ее следует регулярно чистить и обеспечивать надлежащее обслуживание.

Определение товарной группы

Это устройство является оборудованием ISM группы 2 класса В. Группа 2 включает в себя все устройства ISM (промышленность, наука, медицина), в которых генерируется и используется радиочастотная энергия в форме электромагнитного излучения для обработки материалов, EDM и оборудование для дуговой сварки. Оборудование класса В включает в себя устройства, предназначенные для работы в домашних условиях и использующие электрические сети низкого напряжения в жилых зданиях.

Правильная утилизация изделия (Использованное электрическое и электронное оборудование)



(Действительно для стран, использующих систему раздельного сбора отходов)

Наличие данного значка показывает, что изделие и его электронные аксессуары (например, зарядное устройство, гарнитура, кабель USB) по окончании их срока службы нельзя утилизировать вместе с другими бытовыми отходами. Во избежание нанесения вреда окружающей среде и здоровью людей при неконтролируемой утилизации, а также для обеспечения возможности переработки для повторного использования, утилизируйте изделие и его электронные аксессуары отдельно от прочих отходов.

Сведения о месте и способе утилизации изделия в соответствии с нормами природоохранного законодательства можно получить у продавца или в соответствующей государственной организации.

Бизнес-пользователи должны обратиться к своему поставщику и ознакомиться с условиями договора купли-продажи. Запрещается утилизировать изделие и его электронные аксессуары вместе с другими производственными отходами.

Установка

Принадлежности

В зависимости от модели в комплектацию входит несколько принадлежностей, которые выполняют различные функции. Данные аксессуары входят в комплектацию. Принадлежности могут отличаться в зависимости от модели.

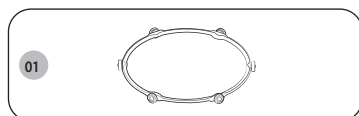

01 Роликовая подставка устанавливается в центре микроволновой печи. Роликовая подставка поддерживает вращающийся поднос.

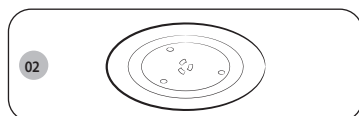

02 Вращающийся поднос устанавливается на роликовую подставку, при этом его центр совмещается с муфтой. Вращающийся поднос является основной поверхностью для приготовления пищи; его можно без труда снять для чистки.

⚠ ОСТОРОЖНО

Не используйте микроволновую печь без роликовой подставки и вращающегося подноса.

Комплект для установки

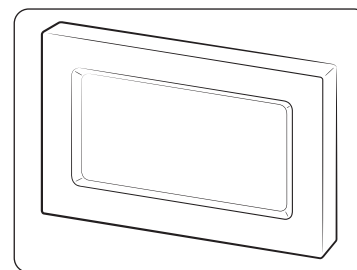

Рамка

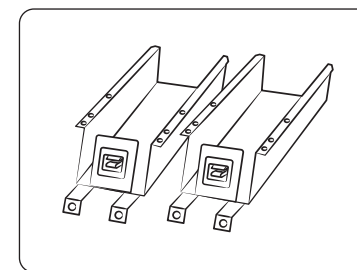

Кронштейн основания (2)

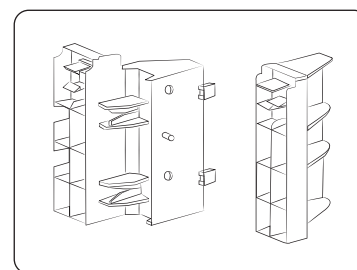

Держатель (2)

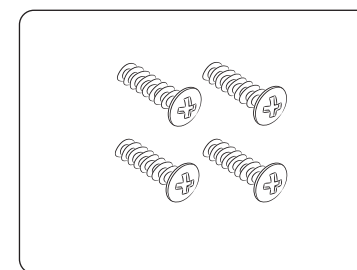

Винт (тип А) (4)

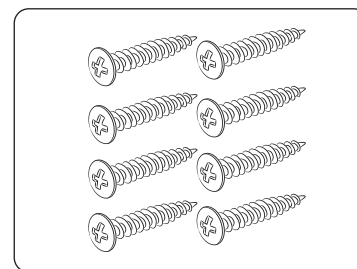

Винт (тип В) (8)



Установка

Инструкции по установке микроволновой печи

Данное устройство отвечает нормам Европейского сообщества.

Утилизация упаковки и устройства.

Упаковка устройства может подвергаться вторичной переработке.

Использовать можно следующие материалы:

- картон;
- полиэтиленовая пленка;
- полистирол, без фреона (жесткий пенопласт PS).

Ответственно подойдите к распоряжению вышеперечисленными материалами в соответствии с нормативными актами правительства.

Местные власти могут предоставить необходимую информацию о том, как распорядиться домашними бытовыми приборами, вышедшими из употребления.

Безопасность

Подключение устройства должен осуществлять только квалифицированный специалист.

Микроволновая печь предназначена для домашнего использования.

Печь нужно использовать только для приготовления пищи.

Устройство остается горячим в процессе использования и затем в течение некоторого времени.

Помните об этом, если поблизости находятся дети.

Установка рядом с обычной духовкой.

- При установке микроволновой печи рядом с обычным духовым шкафом необходимо оставить достаточное место между ними для предотвращения перегрева, поскольку рамка может сильно нагреваться. Необходимо строго соблюдать указания инструкции по установке производителя обычного духового шкафа.
- Встроенная микроволновая печь не должна устанавливаться над обычным духовым шкафом, в противном случае на охлаждающую систему микроволновой печи может негативно влиять горячий воздух от обычного духового шкафа.

Электрическое подключение

Электрическая проводка в доме, к которой подключается устройство, должна соответствовать национальным и местным нормам.

Если требуется выполнить постоянное подключение, убедитесь, что на линии питания имеется многополюсный переключатель с расстоянием между контактами не менее 3 мм.

Вращающийся поднос

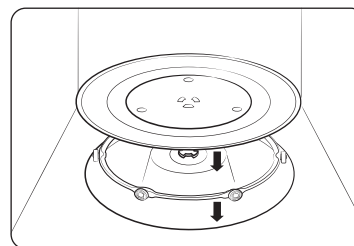

1. Извлеките из печи все упаковочные материалы. Установите роликовую подставку и вращающийся поднос. Убедитесь, что поднос свободно вращается.
2. Печь следует разместить так, чтобы имелся свободный доступ к вилке кабеля питания.

⚠ ОСТОРОЖНО

- Если сетевой шнур данного прибора поврежден, его необходимо заменить на специальный шнур или кабельный узел, который можно приобрести у фирмы-изготовителя или сотрудника ее сервисной службы.
В целях личной безопасности подключайте кабель питания к 3-полюсной розетке с заземлением сети переменного тока напряжением 230 В и частотой 50 Гц. Если кабель питания устройства поврежден, его необходимо заменить специальным кабелем.
- Не устанавливайте микроволновую печь в местах с высокой температурой или повышенной влажностью, например, рядом с обычной кухонной плитой или батареей отопления. Необходимо принимать во внимание технические требования к источнику питания, и любой используемый удлинитель должен соответствовать тому же стандарту, что и кабель питания, прилагаемый к печи. Перед первым использованием микроволновой печи протрите влажной тканью внутренние компоненты печи и уплотнение дверцы.



Размеры

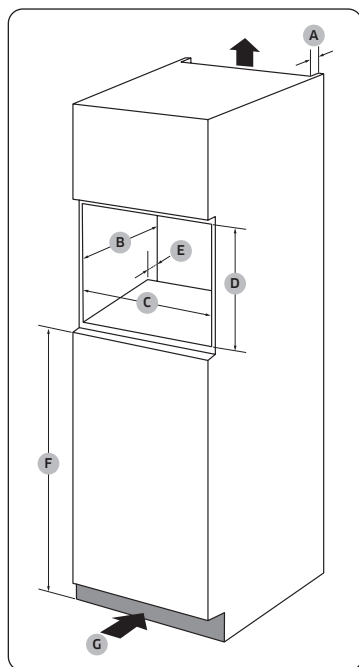

Отсек

A	50 мм
B	550 мм
C	560 мм (+8) мм
D	362 мм
E	50 мм
F	850 мм
G	200 см ²

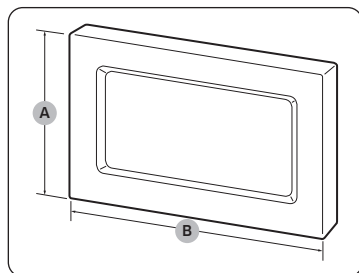

Рамка

A	381 мм
B	596 мм

Процедура установки микроволновой печи

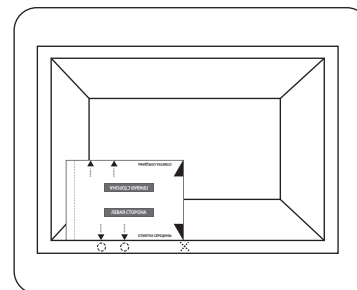
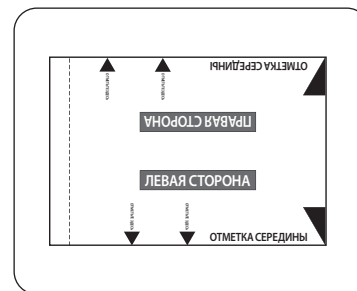
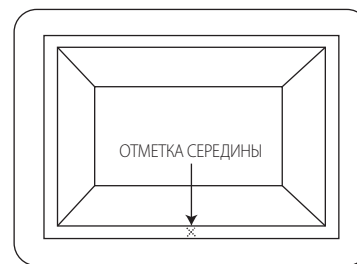

1. Измерьте длину отсека и поставьте отметку посередине.
2. Вырежьте шаблон на странице 45.
3. Совместите ОТМЕТКУ СЕРЕДИНЫ с правой стороны шаблона с отметкой середины отсека.
 - Убедитесь, что слова «ЛЕВАЯ СТОРОНА» развернуты вертикально.
4. Наметьте в отсеке расположение отверстий для винтов.

Установка

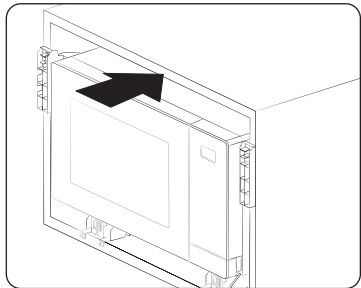
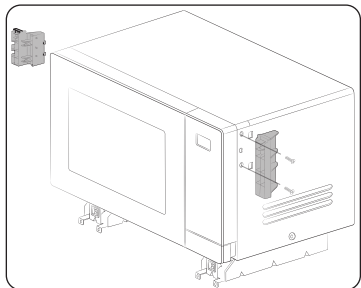
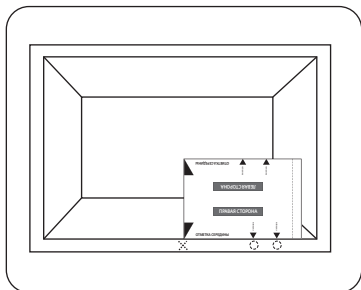

5. Разверните шаблон на 180 градусов.
6. На этот раз совместите ОТМЕТКУ СЕРЕДИНЫ с левой стороны шаблона с отметкой середины отсека.
7. Наметьте в отсеке расположение отверстий для винтов.

8. Используйте предоставленные винты (типа А), чтобы прикрепить два держателя с левой и правой сторон микроволновой печи.
 - Проверьте маркировку держателей (L — левый, R — правый), чтобы прикрепить их с правильной стороны.

9. Установите микроволновую печь в отсек. Затем совместите отверстия в кронштейнах основания с метками, полученными после выполнения шагов 4 и 7.

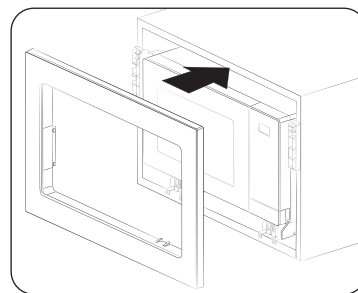
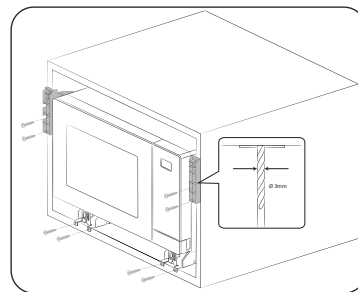

10. С помощью сверла 3 мм просверлите в отсеке отверстия для крепления кронштейнов основания. Затем прикрепите их при помощи предоставленных винтов (типа В).

11. Установите рамку, а затем подключите все электрические кабели. Убедитесь, что устройство работает как следует.

Обслуживание

Очистка

Необходимо выполнять регулярную очистку микроволновой печи, чтобы предотвратить скапливание загрязнений на ее внешних поверхностях или внутри камеры. Обратите особое внимание на дверцу, уплотнение дверцы, вращающийся поднос и роликовую подставку (применимо только для определенных моделей).

Если дверца плохо открывается или закрывается, прежде всего нужно проверить, не скопилась ли грязь на уплотнении дверцы. Воспользуйтесь мягкой тканью, смоченной в мыльной воде, чтобы очистить внутренние и внешние поверхности микроволновой печи. Промойте и высушите.

Удаление стойких загрязнений и неприятных запахов из микроволновой печи

1. Убедитесь, что в микроволновой печи нет посторонних предметов, и поставьте стакан с разбавленным лимонным соком в центр вращающегося подноса.
2. Прогрейте микроволновую печь в течение 10 минут при максимальной мощности.
3. По завершении цикла подождите, пока микроволновая печь остынет. Затем откройте дверцу и протрите камеру приготовления.

ОСТОРОЖНО

- Следите, чтобы на дверце и уплотнении дверцы не скапливались загрязнения: дверца должна открываться и закрываться без рывков. В противном случае срок службы микроволновой печи может сократиться.
- Соблюдайте осторожность, не проливайте воду на вентиляционные отверстия микроволновой печи.
- Не используйте для очистки абразивные или химические вещества.
- После каждого использования микроволновой печи необходимо дождаться, пока она остынет, а затем очистить камеру для приготовления с помощью мягкого моющего средства.

Замена (ремонт)

ПРЕДУПРЕЖДЕНИЕ

Внутри микроволновой печи нет съемных компонентов. Не пытайтесь отремонтировать микроволновую печь или заменять компоненты самостоятельно.

- При возникновении проблем с петлями, уплотнениями и/или дверцей обратитесь к квалифицированному техническому специалисту или в местный сервисный центр компании Samsung для получения технической помощи.
- Если необходимо заменить лампу, обратитесь в местный сервисный центр компании Samsung. Не выполняйте замену самостоятельно.
- При возникновении неполадок с наружным корпусом микроволновой печи необходимо незамедлительно отсоединить кабель питания от источника питания, а затем обратиться в местный сервисный центр компании Samsung.

Уход в случае длительного неиспользования

Если микроволновая печь не используется в течение продолжительного периода времени, отключите кабель питания от сетевой розетки и поместите микроволновую печь в сухое, защищенное от пыли помещение. Пыль и влага, которые скапливаются внутри микроволновой печи, могут повлиять на эффективность ее работы.

Функции микроволновой печи

Микроволновая печь

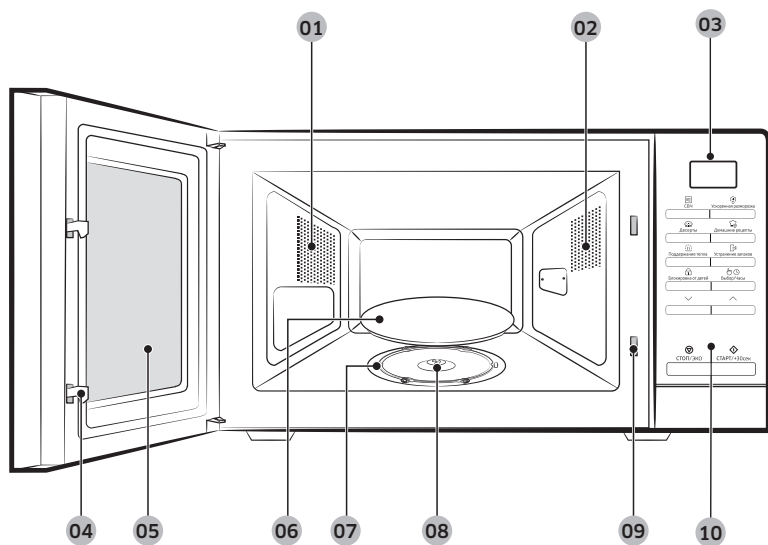

- | | | | | | |
|----|--------------------------|----|-----------|----|-------------------------------------|
| 01 | Вентиляционные отверстия | 02 | Освещение | 03 | Дисплей |
| 04 | Защелки дверцы | 05 | Дверца | 06 | Вращающийся поднос |
| 07 | Роликовая подставка | 08 | Муфта | 09 | Отверстия для блокировочных защелок |
| 10 | Панель управления | | | | |

Панель управления



- | | |
|----|-----------------------|
| 01 | Дисплей |
| 02 | СВЧ |
| 03 | Ускоренная разморозка |
| 04 | Десерты |
| 05 | Домашние рецепты |
| 06 | Поддержание тепла |
| 07 | Устранение запахов |
| 08 | Блокировка управления |
| 09 | Выбрать/Часы |
| 10 | Вверх/Вниз |
| 11 | СТОП/ЭКО |
| 12 | СТАРТ/+30сек |

Использование микроволновой печи

Принцип работы микроволновой печи

Микроволны представляют собой высокочастотные электромагнитные волны; высвобождающаяся энергия микроволн позволяет готовить или разогревать пищу без изменения ее формы и цвета.

Микроволновой печью можно пользоваться для:

- размораживания;
- разогрева;
- приготовления.

Принцип приготовления пищи

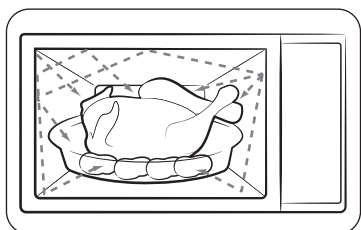

1. Микроволны, генерируемые магнетроном, отражаются стенками внутренней камеры микроволновой печи и равномерно распределяются в пище, когда она вращается на подносе. За счет этого пища готовится равномерно.
2. Микроволны проникают в продукт на глубину до 2,5 см. Затем приготовление продолжается за счет распространения тепла внутри продукта.
3. Время приготовления может различаться в зависимости от используемой посуды и свойств продуктов:
 - количества и плотности продуктов;
 - содержания воды;
 - начальной температуры (охлажденные продукты или нет).

ПРИМЕЧАНИЕ

Поскольку центральная часть блюда готовится за счет рассеивания тепла, приготовление пищи продолжается даже после извлечения блюда из микроволновой печи. Поэтому необходимо соблюдать время выдержки пищи, указанное в рецептах блюд и в данной инструкции, для того чтобы обеспечить:

- Равномерное приготовление пищи, в том числе в центральной части.
- Одинаковую температуру по всему объему пищи.

Проверка работы печи

Описанная ниже простая процедура позволяет в любое время проверить правильность функционирования печи. В случае возникновения сомнений см. раздел «Устранение неисправностей» на стр. 40-43.

ПРИМЕЧАНИЕ

Печь следует подключать к подходящей сетевой розетке. В печь должен быть установлен вращающийся поднос. Если используется уровень мощности, отличный от максимального (100% — 800 Вт), то потребуются больше времени для того, чтобы довести воду до кипения.

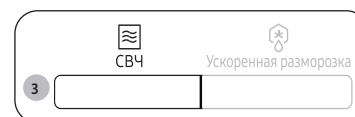

1. Нажмите кнопку, чтобы открыть дверцу микроволновой печи.
2. Поставьте стакан воды на вращающийся поднос и закройте дверцу.
3. Нажмите кнопку **СВЧ**.
4. Несколько раз нажмите кнопку **СТАРТ/+30сек**, чтобы установить время 4–5 минут.
5. Микроволновая печь нагревает воду в течение заданного времени. Убедитесь, что вода закипела.

Использование микроволновой печи

Приготовление/разогрев пищи

Ниже описывается процесс приготовления или разогрева пищи.

ОСТОРОЖНО

Обязательно проверяйте заданные параметры приготовления, прежде чем оставить микроволновую печь без присмотра.



1. Нажмите кнопку, чтобы открыть дверцу микроволновой печи.
2. Положите приготавливаемое блюдо в центр вращающегося подноса и закройте дверцу.

ОСТОРОЖНО

Не включайте микроволновую печь, если в ней ничего нет.

3. Нажмите кнопку **СВЧ**.
 - На дисплее панели управления отображается соответствующий значок () и максимальный уровень мощности (800 Вт).
4. Нажмите кнопку **Вниз** или **Вверх**, чтобы выбрать требуемый уровень мощности.
 - Сведения о подходящем уровне мощности см. в разделе «Изменение уровня мощности и времени приготовления» на стр.17.
5. Затем нажмите кнопку **Выбрать/Часы**.

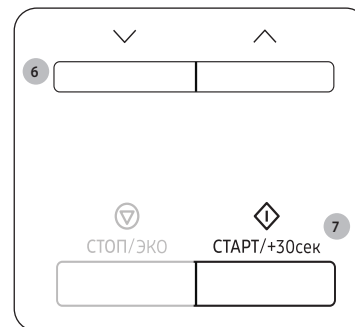
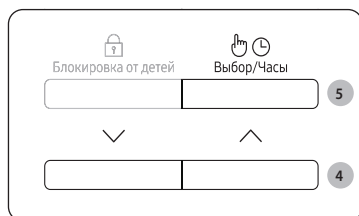

6. Нажмите кнопку **Вниз** или **Вверх**, чтобы установить требуемое время приготовления.
 - На дисплее панели управления отображается время приготовления.
7. Нажмите кнопку **СТАРТ/+30сек**, чтобы начать приготовление.
 - Включится освещение микроволновой печи, и поднос начнет вращаться.
 - По завершении приготовления микроволновая печь воспроизводит 4 звуковых сигнала, а на дисплее панели управления отображается текущее время. Затем по одному сигналу в минуту воспроизводятся 3 сигнала, напоминающих о завершении приготовления.

Установка времени

При подаче питания на дисплее автоматически отображается значение времени "88:88", затем "12:00". Установите текущее время. Время может отображаться в 24-часовом или 12-часовом формате. Часы необходимо устанавливать в следующих случаях.

- при первоначальной установке микроволновой печи;
- после сбоя электропитания.

ПРИМЕЧАНИЕ

При переходе на летнее время необходимо вручную изменить время.

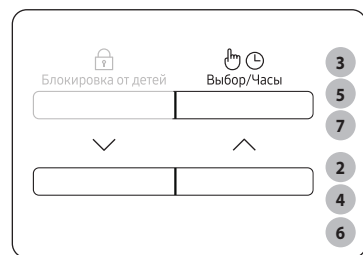

1. Чтобы установить время в
 - 24-часовом формате.
 - 12-часовом формате.
2. Нажмите кнопку **Вниз** или **Вверх**, чтоб восстановить формат часу.
3. Нажмите кнопку **Выбрать/Часы**.
4. Нажмите кнопку **Вниз** или **Вверх**, чтоб восстановить години.
5. Нажмите кнопку **Выбрать/Часы**.
6. Нажмите кнопку **Вниз** или **Вверх** установить **хвилини**.
7. Нажмите кнопку **Выбрать/Часы**.

ПРИМЕЧАНИЕ

Когда микроволновая печь не используется, на дисплее панели управления отображается время.

Изменение уровня мощности и времени приготовления

Функция установки уровня мощности позволяет регулировать количество вырабатываемой энергии и, следовательно, время, необходимое для приготовления или разогревания пищи в зависимости от ее типа и количества. Можно выбрать один из шести имеющихся уровней мощности.

Уровень мощности	Процент	Выходная мощность
ВЫСОКИЙ	100 %	800 Вт
УМЕРЕННО ВЫСОКИЙ	75 %	600 Вт
СРЕДНИЙ	56 %	450 Вт
УМЕРЕННО НИЗКИЙ	38 %	300 Вт
РАЗМОРАЖИВАНИЕ	23 %	180 Вт
НИЗКИЙ	13 %	100 Вт

Время приготовления, указанное в рецептах и в этих инструкциях, соответствует определенному уровню мощности.

- При выборе более высокого уровня мощности время приготовления уменьшается.
- При выборе более низкого уровня мощности время приготовления увеличивается.

Использование микроволновой печи

Настройка времени приготовления пищи

Во время приготовления пищи в микроволновой печи можно увеличивать или уменьшать время приготовления.

- Вы можете в любой момент проверить готовность блюда, просто открыв дверцу, а затем при необходимости увеличить или уменьшить время приготовления.



Способ 1

Нажмите кнопку **СТАРТ/+30сек**, чтобы увеличить время приготовления на 30 секунд.

- Пример. Чтобы добавить три минуты, нажмите **СТАРТ/+30сек** шесть раз.

ПРИМЕЧАНИЕ

Время приготовления можно только увеличить.

Способ 2

Нажмите кнопку **Вниз** или **Вверх**, чтобы настроить время приготовления.

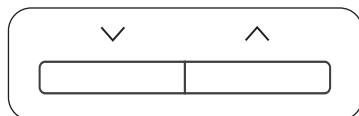

Остановка приготовления пищи

Приготовление можно остановить в любой момент, что позволяет выполнить следующие действия:

- проконтролировать приготовление пищи;
- перевернуть или перемешать пищу;
- оставить блюдо потомиться.

Чтобы временно приостановить приготовление

1. Откройте дверцу или один раз нажмите **СТОП/ЭКО**.
 - Приготовление пищи временно прекращается.
2. Чтобы возобновить приготовление, закройте дверцу и нажмите кнопку **СТАРТ/+30сек**.

Чтобы полностью остановить приготовление

1. Откройте дверцу или один раз нажмите **СТОП/ЭКО**.
 - Приготовление пищи временно прекращается.
2. Еще раз нажмите кнопку **СТОП/ЭКО**.

Настройка режима энергосбережения

Микроволновая печь поддерживает режим энергосбережения.



- Нажмите кнопку **СТОП/ЭКО**. Дисплей панели управления отключается.
- Для отключения режима энергосбережения откройте дверцу или нажмите **СТОП/ЭКО**. На дисплее панели управления отображается текущее время.

ПРИМЕЧАНИЕ

Функция автоматической экономии энергии

Устройство переходит в режим ожидания, если пользователь не производит каких-либо действий в течение 25 минут во время настройки или в случае приостановки операции. Кроме того, когда дверца остается открытой, лампа внутреннего освещения автоматически выключается по истечении 5 минут.

Использование режима Ускоренная разморозка

Режим **Ускоренная разморозка** позволяет размораживать мясо, птицу, рыбу, фрукты и ягоды. Время размораживания и уровень мощности устанавливаются автоматически. Достаточно просто выбрать программу и вес продуктов.

ПРИМЕЧАНИЕ

Следует использовать только ту посуду, которая предназначена для микроволновых печей.

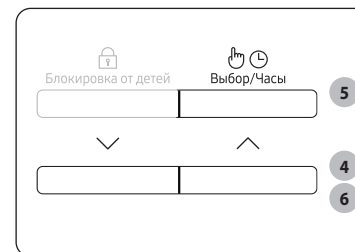
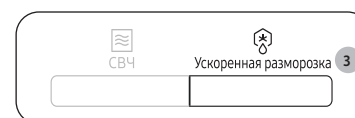

1. Нажмите кнопку, чтобы открыть дверцу микроволновой печи.
2. Положите приготавливаемое блюдо в центр вращающегося подноса и закройте дверцу.
3. Нажмите **Ускоренная разморозка**.
4. Нажмите кнопку **Вниз** или **Вверх**, чтобы выбрать тип продукта, затем нажмите **Выбрать/Часы**
 - Для получения дополнительных сведений см. раздел «**Описание программ режима Домашние рецепты**» на стр.20.
5. Затем нажмите кнопку **Выбрать/Часы**.
6. Нажмите кнопку **Вниз** или **Вверх**, чтоб выбрати вагу.
7. Нажмите **СТАРТ/+30сек**, чтобы начать размораживание.
 - Когда микроволновая печь воспроизведет звуковой сигнал, откройте дверцу и переверните продукты.
8. Закройте дверцу, затем нажмите **СТАРТ/+30сек**, чтобы возобновить размораживание.
 - По завершении размораживания микроволновая печь воспроизводит 4 звуковых сигнала, а на дисплее панели управления отображается текущее время. Затем по одному сигналу в минуту воспроизводятся 3 сигнала, напоминающих о завершении приготовления.

Использование микроволновой печи

Описание программ режима Ускоренная разморозка

В приведенной ниже таблице указаны различные программы, размеры порций, время выдержки и соответствующие инструкции для режима **Ускоренная разморозка**. Перед размораживанием продуктов освободите их от всех упаковочных материалов. Положите мясо, птицу, рыбу, фрукты/ягоды на плоское стеклянное блюдо или керамическую тарелку.

Код	Продукт	Размер порции	Инструкции
1	Мясо	200–1500 г	Закройте края алюминиевой фольгой. Переверните мясо, когда печь подаст звуковой сигнал. Эта программа подходит для говядины, баранины, свинины, стейков, отбивных и фарша. Дайте постоять 20–60 минут.
2	Птица	200–1500 г	Накройте ножки и крылышки алюминиевой фольгой. Переверните птицу, когда печь подаст звуковой сигнал. Эта программа подходит для размораживания как целой птицы, так и отдельных частей. Дайте постоять 20–60 минут.
3	Рыба	200–1500 г	Хвост рыбы оберните алюминиевой фольгой. Переверните рыбу, когда печь подаст звуковой сигнал. Эта программа подходит для размораживания как целой рыбы, так и кусков рыбного филе. Дайте постоять 20–60 минут.
4	Фрукты/Ягоды	100–600 г	Равномерно разложите фрукты на плоском стеклянном блюде. Эта программа подходит для всех видов фруктов. Дайте постоять 5–30 минут.

Использование режима Домашние десерты

Для режима Домашние десерты предусмотрено 7 предварительно запрограммированных рецептов приготовления. При этом не нужно устанавливать время приготовления или уровень мощности.

⚠ ОСТОРОЖНО

Следует использовать только ту посуду, которая предназначена для микроволновых печей.

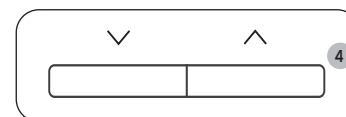
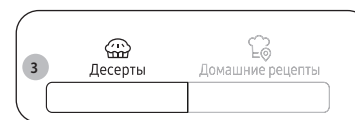

1. Нажмите кнопку, чтобы открыть дверцу микроволновой печи.
2. Положите приготавливаемое блюдо в центр вращающегося подноса и закройте дверцу.
3. Нажмите **Десерты**.
4. Нажмите кнопку **Вниз** или **Вверх**, чтобы выбрать тип продукта.
 - Для получения дополнительных сведений см. раздел «**Описание программ режима Домашние десерты**» на стр.21–22.
5. Нажмите **СТАРТ/+30сек**, чтобы запустить приготовление в режиме Домашние десерты.
 - Микроволновая печь выполняет приготовление продуктов в соответствии с выбранным предварительно запрограммированным рецептом.
 - По завершении приготовления микроволновая печь воспроизводит 4 звуковых сигнала, а на дисплее панели управления отображается текущее время. Затем по одному сигналу в минуту воспроизводятся 3 сигнала, напоминающих о завершении приготовления.

В приведенной ниже таблице указано количество ингредиентов и соответствующие инструкции для 7 предварительно запрограммированных рецептов.

⚠ ОСТОРОЖНО

Вынимайте блюдо, используя кухонные рукавицы.

Описание программ режима Домашние десерты

Код	Продукт	Размер порции	Инструкции
1	Ореховый кекс	1 порция	Ингредиенты Мука — 120 г, сливочное масло — 150 г, коричневый сахар — 100 г, яйцо — 2 шт., грецкий орех (измельченный) — 50 г, разрыхлитель — 4 г
			<ol style="list-style-type: none"> 1. Смешайте сливочное масло и коричневый сахар в миске. 2. Добавьте яйцо и тщательно перемешайте. 3. Добавьте муку и разрыхлитель, продолжая помешивать. 4. Добавьте грецкий орех и тщательно перемешайте. 5. Вылейте смесь в смазанную маслом стеклянную или пластиковую емкость. 6. Поставьте емкость в микроволновую печь и выберите Домашние десерты [1]. 7. После приготовления дайте постоять 2–3 минуты.
2	Банановый хлеб	1 порция (6 шт.)	Ингредиенты Банан — 3 шт., смесь для блинов — 120 г, молоко — 120 г, яйцо — 1 шт., мальтозная патока — 2 ст. л.
			<ol style="list-style-type: none"> 1. нарежьте банан. 2. Смешайте в миске смесь для блинов, молоко, яйцо и мальтозную патоку. 3. Добавьте банан и тщательно перемешайте. 4. Разлейте смесь в 6 бумажных формочек. 5. Поставьте бумажные формочки в микроволновую печь и выберите Домашние десерты [2]. 6. После приготовления дайте постоять 2–3 минуты.

Код	Продукт	Размер порции	Инструкции
3	Бисквит	1 порция	Ингредиенты Мука — 170 г, сливочное масло — 50 г, сахар — 150 г, яйцо — 3 шт., разрыхлитель — 10 г
			<ol style="list-style-type: none"> 1. Смешайте сливочное масло и сахар в миске. 2. Добавьте яйцо и тщательно перемешайте. 3. Добавьте муку и разрыхлитель, продолжая помешивать. 4. Вылейте смесь в смазанную маслом стеклянную или пластиковую емкость. 5. Поставьте емкость в микроволновую печь и выберите Домашние десерты [3]. 6. После приготовления дайте постоять 2–3 минуты.
4	Брауни	1 порция	Ингредиенты Мука — 90 г, сливочное масло (растопленное) — ½ стакана, сахар — 230 г, яйцо — 2 шт., какао-порошок — 40 г
			<ol style="list-style-type: none"> 1. Смешайте сливочное масло, взбитые яйца и сахар в миске. 2. Добавьте муку и какао-порошок, продолжая помешивать. 3. Вылейте смесь в смазанную маслом стеклянную или пластиковую емкость. 4. Поставьте емкость в микроволновую печь и выберите Домашние десерты [4]. 5. После приготовления дайте постоять 20–30 минут.



Использование микроволновой печи

Код	Продукт	Размер порции	Инструкции
5	Яичный пудинг	1 порция (3 шт.)	Ингредиенты Молоко — 250 г, сахар — 40 г, яйцо — 2 шт.
		<ol style="list-style-type: none"> 1. Разбейте два яйца в миску. Слегка взбейте яйцо с помощью венчика. Следите за тем, чтобы венчик не отрывался от дна миски. Это позволит избежать образования слишком большого количества пены. 2. Смешайте молоко и сахар в другой миске. 3. Добавьте молоко к взбитому яйцу, продолжая взбивать смесь. 4. Процедите яичную смесь сквозь мелкое сито. Очистите дно сита лопаточкой. Удалите пену с поверхности с помощью ложки. 5. Разлейте смесь в небольшие формочки. 6. Поставьте формочки в микроволновую печь и выберите Домашние десерты [5]. 7. После приготовления охладите перед подачей к столу. 	
6	Шоколадный кекс	1 порция	Ингредиенты Сливочное масло — 30 г, сахар — 60 г, яйцо — 1 шт., жирные сливки — 40 г, мука — 25 г, какао-порошок — 15 г, ваниль — 1,5 г, полусладкая шоколадная крошка — 50 г
		<ol style="list-style-type: none"> 1. Смешайте сливочное масло, яйцо и сливки в кружке до получения однородной консистенции. 2. Добавьте муку и сахар, продолжая помешивать. 3. Добавьте какао-порошок и ваниль, затем перемешайте. 4. Добавьте шоколадную крошку и перемешайте. 5. Поставьте кружку в микроволновую печь и выберите Домашние десерты [6]. 6. После приготовления дайте постоять 2–3 минуты. 	

Код	Продукт	Размер порции	Инструкции
7	Кекс в кружке	1 порция	Ингредиенты Сливочное масло — 30 г, сахар — 60 г, яйцо — 1 шт., мука — 50 г, молоко — 30 г, ваниль — 6 г, молотый миндаль — 3 г, разрыхлитель — 1,5 г
		<ol style="list-style-type: none"> 1. Смешайте сливочное масло и яйцо в кружке до получения однородной консистенции. 2. Добавьте муку, сахар и разрыхлитель, продолжая помешивать. 3. Добавьте молотый миндаль и ваниль, затем перемешайте. 4. Поставьте кружку в микроволновую печь и выберите Домашние десерты [7]. 5. После приготовления дайте постоять 2–3 минуты. 	



Использование режима Домашние рецепты

Для режима **Домашние рецепты** предусмотрено 53 предустановленных настроек времени приготовления. При этом не нужно устанавливать время приготовления или уровень мощности. Вы можете выбрать размер порции, нажимая кнопки **Вверх** или **Вниз**.

⚠ ОСТОРОЖНО

Следует использовать только ту посуду, которая предназначена для микроволновых печей.

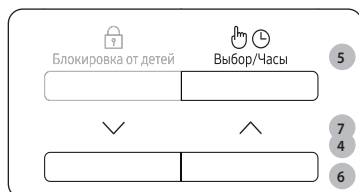

1. Нажмите кнопку, чтобы открыть дверцу микроволновой печи.
2. Положите приготавливаемое блюдо в центр вращающегося подноса и закройте дверцу.
3. Нажмите **Домашние рецепты**.
4. Нажмите кнопку **Вниз** или **Вверх**, чтобы выбрать требуемую категорию.
 - 1) Русские блюда
 - 2) Суп
 - 3) Напитки
 - 4) Овощи/крупы
 - 5) Птица/рыба
5. Затем нажмите кнопку **Выбрать/Часы**.
6. Нажмите кнопку **Вниз** или **Вверх**, чтобы выбрать тип продукта.
 - Для получения дополнительных сведений см. раздел «**Описание программ режима Домашние рецепты**» на стр. 23 –31.
7. Затем нажмите кнопку **Выбрать/Часы**.



8. Нажмите **СТАРТ/+30сек**, чтобы запустить приготовление в режиме Домашние рецепты.
 - Микроволновая печь выполняет приготовление продуктов в соответствии с выбранным предварительно запрограммированным рецептом.
 - По завершении приготовления микроволновая печь воспроизводит 4 звуковых сигнала, а на дисплее панели управления отображается текущее время. Затем по одному сигналу в минуту воспроизводятся 3 сигнала, напоминающих о завершении приготовления.

В приведенной ниже таблице указано количество ингредиентов и соответствующие инструкции для 53 предварительно запрограммированных рецептов.

⚠ ОСТОРОЖНО

Вынимайте блюдо, используя кухонные рукавицы.

Описание программ режима Домашние рецепты

1. Русские блюда

Код	Продукт	Размер порции	Ингредиенты
1-1	Омлет	130–135 г	Яйцо — 3 шт., молоко — 30 мл, соль — 2 г
		Инструкции Взбейте яйца с молоком и солью, вылейте полученную массу в тарелку. Начните приготовление.	
1-2	Сосиски с зелёным горошком	Сосиски — 2 шт. Горячий горошек — 132 г	Сосиски — 2 шт. по 50 г, сливочное масло — 5 г, консервированный горошек — 135 г (без жидкости)
		Инструкции Снимите оболочку с сосисок, проколите их вилкой и положите в глубокую миску, добавив сливочное масло. Сверху на масло выложите консервированный горошек. Начните приготовление.	

Использование микроволновой печи

Код	Продукт	Размер порции	Ингредиенты
1-3	Кекс	180 г	Сахар — 45 г, ванильный сахар — 5 г, сливочное масло — 40 г, яйцо — ½ шт., молоко — 30 мл, разрыхлитель — 3 г, мука — 100 г
			<p>Инструкции</p> <p>Тщательно перемешайте сахар, ванильный сахар и сливочное масло. Добавьте взбитое яйцо. Добавьте остальные ингредиенты. Положите полученную массу в миску, смазанную сливочным маслом. Начните приготовление. Дайте кексу остыть, прежде чем вынуть его из миски.</p>

Код	Продукт	Размер порции	Ингредиенты
1-4	Лимонные шарики	190 г (5 шт.)	Мука — 100 г, сливочное масло — 50 г, сахар — 40 г, яичный желток — ½ шт., теплая вода — 1 ст. л., лимонная цедра. Для верхнего слоя: яичный желток — 1 шт., сахарная пудра — 3–5 г
			<p>Инструкции</p> <p>Тщательно перемешайте все ингредиенты. Сделайте пять шариков. Выложите их на пергаментную бумагу. Поставьте на вращающийся поднос. Начните приготовление. После звукового сигнала смажьте шарики сверху яичным желтком, посыпьте сахарной пудрой и продолжайте приготовление. Дайте блюду остыть.</p>
1-5	Рыба по-московски	270 г	<p>01 Шампиньоны — 30 г, филе судака — 150 г, растительное масло — 5 г</p> <p>02 Сметана — 30 г (2 x 15 г)</p> <p>03 Круглые ломтики печеного картофеля — 2 шт. по 60–70 г, соль — 5 г, молотый белый перец — ½ г, тертый сыр — 25 г</p>
			<p>Инструкции</p> <p>Выложите грибы на тарелку рядом с рыбой. Полейте растительным маслом (01). Начните приготовление. После звукового сигнала положите половину порции сметаны на керамическую тарелку (в центр) (02). Положите приготовленные грибы в сметану. Положите сверху рыбу. Добавьте специи. Разложите вокруг рыбы картофель. Посыпьте картофель сыром (03). Продолжайте приготовление.</p>

Код	Продукт	Размер порции	Ингредиенты
1-6	Ёжики	220 г	<p>01 Мясной фарш (говядина и свинина) — 120 г (разделите на три части), отваренный рис — 40 г, соль — 1 г, черный молотый перец — ½ г, шинкованный лук — 20 г, мелко рубленый чеснок — 3 г, куриный бульон или разведенный в воде бульонный кубик — 100 мл</p> <p>02 Ингредиенты для соуса: мука — 5 г, томатная паста — 10 г, вода — 40 мл</p>
			<p>Инструкции Добавьте рис в мясной фарш. Добавьте специи и перемешайте руками. Слепите три шарика. Положите лук и чеснок в глубокую тарелку. Положите сверху мясные шарики и добавьте бульон. Поставьте тарелку в микроволновую печь.</p> <p>01 Начните приготовление. Подготовьте все ингредиенты для соуса. 02 После звукового сигнала добавьте соус в бульон с мясными биточками. Переверните и продолжайте приготовление.</p>
1-7	Куриные ножки с черносливом	325 г 2 шт.	<p>Нашинкованный лук — 15 г, нашинкованная морковь — 20 г, куриные окорочка — 2 шт. (160–180 г), чернослив — 5–7 шт. (50 г), куриный бульон или разведенный в воде бульонный кубик — 200 мл</p>
			<p>Инструкции Положите лук и морковь в глубокую тарелку. Сверху положите куриные ножки, добавьте чернослив и бульон. Поместите миску в микроволновую печь. Начните приготовление. После звукового сигнала переверните и продолжайте приготовление.</p>

Код	Продукт	Размер порции	Ингредиенты
1-8	Свиная шейка с горчицей	250 г	<p>01 Свинина (шейная часть) — 150 г, тертая морковь — 20 г, нашинкованный лук — 20 г, куриный бульон или разведенный в воде бульонный кубик — 100 мл</p> <p>02 Ингредиенты для соуса: Мука — 5 г, дижонская горчица — 20 г, сметана — 30 г, вода — 50 мл</p>
			<p>Инструкции Порежьте мясо ломтиками, подготовьте овощи, добавьте куриный бульон (01). Положите в глубокую тарелку. Тщательно перемешайте и начните приготовление. Подготовьте все ингредиенты для соуса (02). После звукового сигнала влейте смесь в бульон с мясом, перемешайте и продолжайте приготовление.</p>
1-9	Печёный картофель	140–180 г 1-2 шт.	<p>Крупный картофель — 160–200 г (1–2 шт.)</p>
			<p>Инструкции Промойте картофель и очистите его от кожуры. Положите в микроволновую печь. Начните приготовление. Разрежьте перед подачей к столу. Перед подачей к столу добавьте сливочное масло, сметану, сыр или другие приправы по вкусу.</p>
1-10	Рататуй	260 г	<p>Нарезанный кубиками цукини — 100 г, нарезанная кубиками морковь — 60 г, нарезанный кубиками болгарский перец — 75 г, нарезанный кубиками лук — 45 г, мелко рубленый чеснок — 6 г, томатная паста — 10 г, майоран или базилик — по вкусу, овощной бульон или бульонный кубик, разведенный в воде — 130 мл</p>
			<p>Инструкции Поместите все ингредиенты в чашу. (Добавьте майоран и базилик.) Тщательно перемешайте. Начните приготовление.</p>



Использование микроволновой печи

Код	Продукт	Размер порции	Ингредиенты
1-11	Рыба по-старорусски	340 г	<p>01 Нашинкованная свекла — 30 г, нашинкованная морковь — 30 г, нашинкованный лук — 15 г, рыбный/куриный бульон или разведенный в воде бульонный кубик — 200 мл</p> <p>02 Ингредиенты для соуса: мука — 10 г, томатная паста — 10 г, сметана — 30 г, вода — 50 мл</p> <p>03 Филе карпа или судака — 150 г, лавровый лист — 1 шт.</p>
			<p>Инструкции</p> <p>Положите все ингредиенты в глубокую миску, добавьте кипящий бульон. (01) Начните приготовление. После звукового сигнала тщательно перемешайте и добавьте смесь для соуса, овощи и бульон. (02) Добавьте рыбу и лавровый лист (03). Продолжайте приготовление.</p>
1-12	Стейк из лосося «Баттерфляй»	125 г	Стейк из лосося в форме бабочки — 150–170 г, соль — 1 г, вода — 20 г (выжатый сок лимона или апельсина на выбор — 10 г)
			<p>Инструкции</p> <p>Добавьте специи к стейку из лосося. Положите на тарелку и добавьте воды. (При желании можно добавить сок.) Поставьте в микроволновую печь и начните приготовление.</p>
1-13	Отварная треска в яично-масляном соусе	120 г + 53 г соуса	Филе трески — 140–150 г (или филе судака), лимон — 10 г (выжатый сок), соль — 1 г, вода — 30 г, лавровый лист — 1 шт. Соус: яйцо, сваренное вкрутую — 20 г (½ яйца), рубленая петрушка — 3–5 г, сливочное масло — 30 г (режим СВЧ на мощности 800 Вт — 1 мин)
			<p>Инструкции</p> <p>Добавьте специи к рыбному филе. Положите на тарелку и добавьте воды. Поставьте в микроволновую печь и начните приготовление. Отдельно приготовьте соус. Сварите яйцо и порежьте его небольшими кубиками. Порубите петрушку и растопите сливочное масло. Смешайте все ингредиенты и положите сверху на рыбу.</p>

Код	Продукт	Размер порции	Ингредиенты
1-14	Вареная индейка с овощами	315 г	Нарезанное ломтиками филе индейки — 150 г, нашинкованный цукини — 50 г, нашинкованный лук — 15 г, нашинкованная морковь — 20 г, куриный бульон или разведенный в воде бульонный кубик — 150 мл
			<p>Инструкции</p> <p>Поместите все ингредиенты в миску и добавьте кипящий бульон. Начните приготовление. После звукового сигнала, переверните кусочки филе, перемешайте овощи и продолжайте приготовление.</p>
1-15	Судак с помидорами и сыром	150 г	Филе судака (или карпа) — 80–100 г, майонез — 10 г, соль — 1 г, нарезанные кружочками помидоры — 50 г, тертый сыр — 20 г
			<p>Инструкции</p> <p>Смажьте майонезом и посолите филе рыбы. Положите на рыбу помидоры, закрепив их зубочистками. Сверху посыпьте сыром. Положите на тарелку и начните приготовление. Извлеките зубочистку.</p>
1-16	Форель с овощами	210–240 г	Сливочное масло — 10 г (2 x 5 г), нашинкованная морковь — 35 г, нашинкованный лук — 25 г, мелко рубленый чеснок — 3 г, рубленые листья сельдерея — 5 г, форель — 1 шт. (220–250 г), соль — 1 г, молотый белый перец — ½ г, сливочное масло — 5 г
			<p>Инструкции</p> <p>Смажьте центр пергаментной бумаги сливочным маслом. Выложите на бумагу морковь, лук, чеснок и сельдерея. На овощи положите приправленную специями форель. Смажьте рыбу сливочным маслом. Накройте бумагой. Поставьте в микроволновую печь и начните приготовление.</p>



Код	Продукт	Размер порции	Ингредиенты
1-17	Перец фаршированный	480–500 г 2 шт.	<p>01 Болгарский перец — 2 шт. (80 г/шт.), мясной фарш (говядина и свинина) — 150–190 г (разделите на две части), отваренный рис — 10–20 г, соль — 5 г, черный молотый перец — ½ г, говяжий бульон или разведенный в воде бульонный кубик — 200 мл</p> <p>02 Ингредиенты для соуса: мука — 5 г, томатная паста — 10 г, вода — 50 мл</p>
			<p>Инструкции Добавьте рис в мясной фарш. Добавьте специи и перемешайте руками. Удалите у перца сердцевину и семена. Заполните перец мясом. Положите в глубокую миску, добавьте бульон (01). Начните приготовление. Подготовьте все ингредиенты для соуса (02). После звукового сигнала влейте смесь в бульон с фаршированным перцем. Переверните и продолжайте приготовление.</p>
1-18	Стейк лосося на пару	150–170 г	Стейк лосося с костями и кожей — 200–250 г, соль — 1 г, лимон — 15 г (выжатый сок), вода — 20 г
			<p>Инструкции Добавьте специи к стейку из лосося. Положите на тарелку и добавьте воды. Поставьте в микроволновую печь и начните приготовление.</p>

2. Суп

Код	Продукт	Размер порции	Ингредиенты
2-1	Каша овсяная	260 г	Овсяные хлопья «Геркулес» — 50 г, сахар — 5 г, соль — 0,5 г, кипятток — 200 мл, холодное молоко — 100 мл
			<p>Инструкции Насыпьте хлопья в глубокую тарелку, добавьте сахар и соль. Добавьте кипятток, молоко и хорошо перемешайте. Начните приготовление.</p>

Код	Продукт	Размер порции	Ингредиенты
2-2	Мясная солянка	340 г	<p>01 Нашинкованный лук — 45 г, говяжий бульон или разведенный в воде бульонный кубик — 350 мл</p> <p>02 Каперсы — 7 г, тертый соленый огурец — 50 г, томатная паста — 10 г, маслины — 16 г, жидкость от маслин — 20 мл, лавровый лист — 1 шт., мясное ассорти — 30 г, говяжий бульон или разведенный в воде бульонный кубик — 300 мл</p>
			<p>Инструкции Положите лук в большую миску, добавьте кипящий бульон (01). Начните приготовление. После звукового сигнала добавьте остальные ингредиенты (02). Тщательно перемешайте, добавьте бульон, лавровый лист и продолжайте приготовление.</p>
2-3	Борщ	340 г	<p>01 Тертая свекла — 50 г, нашинкованная капуста — 20 г, тертая морковь — 15 г, нашинкованный лук — 10 г, томатная паста — 15 г, сахар — 5 г</p> <p>02 Говяжий бульон или разведенный в воде бульонный кубик — 650 мл, лавровый лист — 1 шт., уксус 9% — 5 мл (по желанию)</p>
			<p>Инструкции Положите все ингредиенты в большую миску (01), добавьте горячий бульон (говяжий бульон или разведенный в воде бульонный кубик — 650 мл) и лавровый лист. Начните приготовление.</p>
2-4	Куриный суп с лапшой	350 г	Вермишель — 10 г, куриное филе — 50 г, тертая морковь — 15 г, нашинкованный лук — 10 г, куриный бульон или разведенный в воде бульонный кубик — 440 мл
			<p>Инструкции Поместите вермишель в большую миску, добавьте кипящий бульон и остальные ингредиенты. Тщательно перемешайте и начните приготовление.</p>



Использование микроволновой печи

Код	Продукт	Размер порции	Ингредиенты
2-5	Азу	250 г	01 Шейка свиная куском — 170 г, нашинкованный лук — 20 г, куриный бульон или разведенный в воде бульонный кубик — 100 мл 02 Ингредиенты для соуса: мука — 5 г, томатная паста — 15 г, вода — 50 мл, тертые соленые огурцы — 30 г
			Инструкции Положите мясо и лук в глубокую тарелку и добавьте бульон. (01) Начните приготовление. После звукового сигнала переверните, добавьте соус (02) к овощам, бульону и мясу. Перемешайте и продолжайте процесс приготовления.
2-6	Суп из овощей	350 г	Замороженные овощи — 150 г, овощной бульон или разведенный в воде бульонный кубик — 300 мл
			Инструкции Положите все ингредиенты в большую миску и добавьте кипящий бульон. Начните приготовление.
2-7	Суп по-корейски	120 г (1 упаковка)	Корейский рамен — 1 упаковка, вода (комнатной температуры) — 550 мл
			Инструкции Извлеките лапшу из упаковки и положите все содержимое в миску с водой (550 мл), подходящую для использования в микроволновой печи. Тщательно перемешайте. Накройте пищевой пленкой и проколите в ней несколько отверстий. Поместите миску в микроволновую печь и начните приготовление.
2-8	Суп с пельменями	185 г (15 шт.)	Замороженные пельмени — 15 шт. (по 10–12 г/шт), куриный бульон или разведенный в воде бульонный кубик — 600 мл, черный перец горошком — 3–5 шт., лавровый лист — 1 шт.
			Инструкции Положите все ингредиенты в большую миску и добавьте кипящий бульон. Перемешайте. Начните приготовление. После звукового сигнала переверните и продолжайте приготовление.

Код	Продукт	Размер порции	Ингредиенты
2-9	Каша гречневая	200 г	Гречневая крупа — 100 г, соль — 2 г, кипящая вода — 300 мл
			Инструкции Насыпьте гречневую крупу в глубокую тарелку и добавьте соль. Добавьте кипятка и тщательно перемешайте. Начните приготовление.

3. Напитки

Код	Продукт	Размер порции	Ингредиенты
3-1	Чай с лимоном и мятой	200–250 мл	Вода — 200 мл, чайные листья — 0,5 ст. л., лимон — 1 ломтик, мята — несколько листьев
			Инструкции Положите в воду чайные листья, 1 ломтик лимона и листья мяты. Не накрывайте крышкой во время разогрева. Оставьте постоять в микроволновой печи. Будьте осторожны, вынимая чашку. Процедите.
3-2	Глинтвейн	150–200 мл	Сухое красное вино — 150 мл, апельсин — 20 г, лимон — 10 г, сахар — 10 г, корица — 1 палочка, гвоздика — 1 г
			Инструкции Смешайте все ингредиенты. Не накрывайте крышкой во время разогрева. Не доводите до кипения. Оставьте постоять в микроволновой печи. Будьте осторожны, вынимая чашку.
3-3	Чай с корицей и медом	200–250 мл	Вода — 200 мл, корица — ½ ст. л., мед — 1 ст. л.
			Инструкции Добавьте корицу в воду. Не накрывайте крышкой во время разогрева. Оставьте постоять в микроволновой печи. Будьте осторожны, вынимая чашку. Охладите до средней температуры. Добавьте мед.



Код	Продукт	Размер порции	Ингредиенты
3-4	Чай «Масала» с молоком и кардамоном	200–250 мл	Чайные листья — 1 ч. л., молоко — 100 мл, вода — 100 мл, имбирь — ½ ч. л., кардамон — 1 шт., корица — ½ ч. л., сахар — 2
			Инструкции Смешайте воду и молоко, добавьте смесь специй и чайные листья. Не накрывайте крышкой во время разогрева. Оставьте постоять в микроволновой печи. Будьте осторожны, вынимая чашку. Процедите.
3-5	Компот из ягод	200–250 мл	Вода — 200 мл, сахар — по вкусу, свежие ягоды — 1 ст. л.
			Инструкции Добавьте в воду ягоды и сахар по вкусу. Не накрывайте крышкой во время разогрева. Оставьте постоять в микроволновой печи. Будьте осторожны, вынимая чашку.
3-6	Чай с корицей и лимоном	200–250 мл	Вода — 200 мл, сахар — по вкусу, лимон — 1 ломтик, имбирь — по вкусу, чайные листья — 0,5 ч. л.
			Инструкции Добавьте в воду чайные листья, ломтик лимона и имбирь по вкусу. Не накрывайте крышкой во время разогрева. Оставьте постоять в микроволновой печи. Будьте осторожны, вынимая чашку.
3-7	Какао	200–250 мл	Молоко — 200 мл, сахар — 2 ч. л., какао — 1 ч. л.
			Инструкции Добавьте в молоко какао и сахар. Не накрывайте крышкой во время разогрева. Оставьте постоять в микроволновой печи. Будьте осторожны, вынимая чашку.
3-8	Горячий шоколад	350–400 мл	Темный шоколад — 100 г, молоко или сливки (10 %) — 250 мл, вода — 1–2 ст. л., сахар — по вкусу, взбитые сливки — по вкусу.
			Инструкции Натрите шоколад на терке. Добавьте воды и молока, перемешайте. Взбейте смесь. Не накрывайте крышкой во время разогрева. Оставьте постоять в микроволновой печи. Будьте осторожны, вынимая чашку.

Код	Продукт	Размер порции	Ингредиенты
3-9	Клюквенный морс	200 мл	Замороженная клюква — 40 г, сахар — 30 г, вода — 200 мл
			Инструкции Измельчите замороженную клюкву с помощью блендера. Поместите все ингредиенты в чашу. Начните приготовление. Охладите и процедите.
3-10	Компот из сухофруктов	200 мл	Курага — 25 г, чернослив — 20 г, сушеные яблоки — 15 г, сахар — 10 г, лимонная кислота — 2 щепотки, кипящая вода — 450 мл
			Инструкции Положите все ингредиенты в большую миску и добавьте кипящую воду. Начните приготовление.

4. Овощи/крупы

Код	Продукт	Размер порции	Инструкции
4-1	Брокколи	250 г	Промойте и очистите брокколи и приготовьте соцветия. Выложите равномерным слоем в стеклянную миску с крышкой. Добавьте 30 мл (2 ст. л.) воды при приготовлении порции размером 250 г. Поставьте миску в центр вращающегося подноса. Готовьте с закрытой крышкой. После приготовления перемешайте. Дайте постоять 1–2 минуты.
4-2	Нарезанная морковь	150 г	Промойте и почистите морковь, нарежьте ломтиками одинакового размера. Выложите равномерным слоем в стеклянную миску с крышкой. Добавьте 30 мл (2 ст. л.) воды при приготовлении порции размером 250 г. Поставьте миску в центр вращающегося подноса. Готовьте с закрытой крышкой. После приготовления перемешайте. Дайте постоять 1–2 минуты.

Использование микроволновой печи

Код	Продукт	Размер порции	Инструкции
4-3	Зеленая фасоль	250 г	Промойте и очистите зеленую фасоль. Выложите равномерным слоем в стеклянную миску с крышкой. Добавьте 30 мл (2 ст. л.) воды для приготовления 250 г. Поставьте миску в центр вращающегося подноса. Готовьте с закрытой крышкой. После приготовления перемешайте. Дайте постоять 1–2 минуты.
4-4	Шпинат	150 г	Промойте и очистите шпинат. Выложите в стеклянную миску с крышкой. Не добавляйте воду. Поставьте миску в центр вращающегося подноса. Готовьте с закрытой крышкой. После приготовления перемешайте. Дайте постоять 1–2 минуты.
4-5	Кукуруза в початках	250 г	Промойте и очистите початки кукурузы и поместите в овальное стеклянное блюдо. Закройте пищевой пленкой для микроволновых печей. Проткните пленку. Дайте постоять 1–2 минуты.
4-6	Очищенный картофель	250 г	Промойте и очистите картофель, затем нарежьте его ломтиками одинакового размера. Выложите в стеклянную миску с крышкой. Добавьте 45–60 мл (3–4 ст. л.) воды. Поставьте миску в центр вращающегося подноса. Готовьте с закрытой крышкой. Дайте постоять 2–3 минуты.
4-7	Коричневый рис	125 г	Используйте большое стеклянное блюдо с крышкой, предназначенное для микроволновой печи. Добавьте двойной объем холодной воды (250 мл). Готовьте с закрытой крышкой. Перед тем как дать блюду постоять в печи, перемешайте и добавьте соль и пряности. Дайте постоять 5–10 минут.
4-8	Макароны из непросеянной муки	125 г	Используйте большое стеклянное блюдо с крышкой, предназначенное для микроволновой печи. Добавьте 500 мл кипящей воды, щепотку соли и хорошо перемешайте. Готовьте, не накрывая крышкой. Перемешайте перед выдержкой и тщательно слейте воду перед подачей на стол. Дайте постоять 1 минуту.

Код	Продукт	Размер порции	Инструкции
4-9	Киноа	125 г	Используйте большое стеклянное блюдо с крышкой, предназначенное для микроволновой печи. Добавьте двойной объем холодной воды (250 мл). Готовьте с закрытой крышкой. Перед тем как дать блюду постоять в печи, перемешайте и добавьте соль и пряности. Дайте постоять 1–3 минуты.
4-10	Булгур	125 г	Используйте большое стеклянное блюдо с крышкой, предназначенное для микроволновой печи. Добавьте двойной объем холодной воды (250 мл). Готовьте с закрытой крышкой. Перед тем как дать блюду постоять в печи, перемешайте и добавьте соль и пряности. Дайте постоять 2–5 минут.

5. Птица/рыба

Код	Продукт	Размер порции	Инструкции
5-1	Куриная грудка	300 г (2 шт.)	Промойте кусочки и положите на керамическую тарелку. Накройте пленкой для микроволновых печей. Проткните пленку. Поставьте блюдо на вращающийся поднос. Дайте постоять 2 минуты.
5-2	Грудка индейки	300 г (2 шт.)	Промойте кусочки и положите на керамическую тарелку. Накройте пленкой для микроволновых печей. Проткните пленку. Поставьте блюдо на вращающийся поднос. Дайте постоять 2 минуты.
5-3	Рыбное филе на гриле	300 г (2 шт.)	Промойте рыбу и положите ее на керамическую тарелку, добавьте 1 ст. л. лимонного сока. Закройте пищевой пленкой для микроволновых печей. Проткните пленку. Поставьте блюдо на вращающийся поднос. Дайте постоять 1–2 минуты.
5-4	Филе лосося	300 г (2 шт.)	Промойте рыбу и положите ее на керамическую тарелку, добавьте 1 ст. л. лимонного сока. Закройте пищевой пленкой для микроволновых печей. Проткните пленку. Поставьте блюдо на вращающийся поднос. Дайте постоять 1–2 минуты.
5-5	Свежие креветки	250 г	Промойте креветок и положите на керамическую тарелку. Добавьте 1 ст. л. лимонного сока. Закройте пищевой пленкой для микроволновых печей. Проткните пленку. Поставьте блюдо на вращающийся поднос. Дайте постоять 1–2 минуты.
5-6	Форель	200 г (1 рыба)	Положите 1 целую свежую рыбу на термостойкое блюдо. Добавьте щепотку соли, 1 ст. л. лимонного сока и пряности. Закройте пищевой пленкой для микроволновых печей. Проткните пленку. Поставьте блюдо на вращающийся поднос. Дайте постоять 2 минуты.

Использование режима Поддержание тепла

Режим Поддержание тепла позволяет сохранять температуру блюда до момента подачи на стол. Используйте данную функцию, чтобы блюдо оставалось теплым до подачи на стол.

ПРИМЕЧАНИЕ

- Максимальное время работы в режиме **Поддержание тепла** составляет 99 минут.



- Нажмите кнопку **Поддержание тепла**.

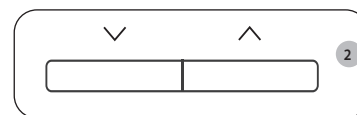

- Нажмите кнопку **Вниз** или **Вверх**, чтобы выбрать требуемую настройку.



- Нажмите **СТАРТ/+30сек**.
 - Чтобы прекратить разогревание пищи, откройте дверцу или нажмите кнопку **СТОП/ЭКО**.

ОСТОРОЖНО

- Не используйте эту функцию для разогрева холодных продуктов. Программы предназначены только для поддержания температуры недавно приготовленных блюд.
- Не закрывайте крышкой или пластиковой пленкой.
- Вынимайте блюдо, используя кухонные рукавицы.
- После запуска функции Поддержание тепла изменение времени работы в данном режиме невозможно.

Использование режима Устранение запахов

Используйте эту функцию после приготовления ароматной пищи или если внутри печи появился дым. Сначала очистите внутренние поверхности микроволновой печи.

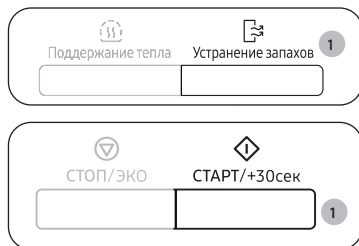

1. Нажмите кнопку **Устранение запахов**, затем нажмите кнопку **СТАРТ/+30сек**.
 - После завершения микроволновой печью воспроизводится звуковой сигнал.

ПРИМЕЧАНИЕ

- Время работы функции Устранение запахов — 5 минут. Для увеличения времени на 30 секунд следует нажать кнопку **СТАРТ/+30СЕК**, либо увеличивается и уменьшается на 10 секунд при каждом нажатии кнопки **Вниз** или **Вверх**.
- Максимальное время работы функции Устранение запахов — 15 минут.

Использование функции Блокировка управления

В данной микроволновой печи предусмотрена специальная программа блокировки управления, позволяющая «заблокировать» микроволновую печь, чтобы предотвратить ее случайное включение детьми или лицами, которые не знакомы с ее работой.

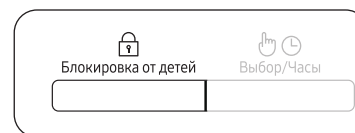

- Для включения функции **Блокировка управления** нажмите и удерживайте кнопку **Блокировка управления** в течение 3 секунд.
 - Панель управления блокируется, а на дисплее панели управления отображается индикация «L».
- Для отключения функции **Блокировка управления** еще раз нажмите и удерживайте кнопку **Блокировка управления** в течение 3 секунд.

Отключение звукового сигнала

Вы можете отключить звуковой сигнал в любое время.

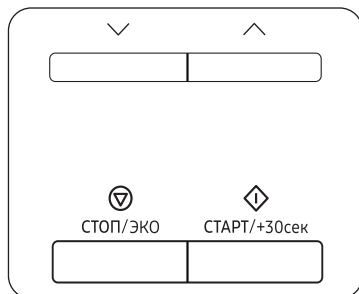

- Для отключения звукового сигнала одновременно нажмите кнопки **СТОП/ЭКО** и **Вниз**.
 - На панели управления будет указано «Выкл».
- Чтобы снова включить звуковой сигнал, еще раз одновременно нажмите кнопки **СТОП/ЭКО** и **Вниз**.
 - На панели управления будет указано «Вкл».

Руководство по выбору посуды

Для успешного приготовления пищи в микроволновой печи микроволны должны проникать сквозь пищу, не отражаясь от используемой посуды и не поглощаясь ею.

Поэтому при выборе посуды следует соблюдать особую осторожность. Если посуда помечена, как предназначенная для использования в микроволновых печах, то ее можно использовать.

В следующей таблице приведена информация о различных типах кухонных принадлежностей, возможности и способах их использования в микроволновой печи.

Кухонные принадлежности	Пригодность для использования в микроволновой печи	Примечания
Алюминиевая фольга	✓X	Может использоваться в небольших количествах для защиты отдельных участков пищи от подгорания. Если фольга будет располагаться слишком близко к стенке микроволновой печи или если будет использоваться слишком большое количество фольги, может образоваться электрическая дуга.
Блюдо для получения корочки	✓	Не разогревайте предварительно более 8 минут.
Фарфор и керамика	✓	Фарфор, керамику, глазурированную керамику и тонкостенный фарфор обычно можно использовать, если на них нет металлической отделки.
Одноразовая посуда из полиэфирного волокна	✓	Такая посуда обычно используется для упаковки замороженных продуктов.
Упаковка продуктов быстрого приготовления <ul style="list-style-type: none"> • Полистироловые стаканчики и контейнеры • Бумажные пакеты или газеты • Переработанная из вторсырья бумага или металлическая отделка 	✓ X X	Можно использовать для разогрева продуктов. При перегреве полистирол может плавиться. Риск возгорания. Может стать причиной возникновения электрической дуги.
Стеклопосуда <ul style="list-style-type: none"> • Универсальная посуда для приготовления и сервировки пищи • Тонкостенная стеклянная посуда 	✓ ✓	Может использоваться при отсутствии металлической отделки. Может использоваться для разогрева продуктов и жидкостей. При резком нагреве хрупкое стекло может разбиться или лопнуть.

Руководство по приготовлению пищи

Кухонные принадлежности	Пригодность для использования в микроволновой печи	Примечания
<ul style="list-style-type: none"> Стекланные банки 	✓	Следует снять крышку. Подходят только для разогрева.
Металл <ul style="list-style-type: none"> Блюда Пакеты для заморозки с проволочной обвязкой 	✗	Может стать причиной возникновения электрической дуги или возгорания.
Бумага <ul style="list-style-type: none"> Тарелки, чашки, текстильные и бумажные салфетки Переработанная бумага 	✓	Для приготовления в течение короткого времени и разогрева. Для поглощения избыточной влаги.
Пластик <ul style="list-style-type: none"> Контейнеры Липкая пленка Пакеты для заморозки 	✓	В частности, жаропрочный термопластик. Некоторые другие виды пластика при высокой температуре могут деформироваться или обесцвечиваться. Не используйте меламиновый пластик.
	✓	Может использоваться для сохранения влаги. Не должна соприкасаться с продуктами. Будьте осторожны, чтобы не обжечься горячим паром, снимая пленку.
	✓✗	Только если они пригодны для кипячения или использования в печи. Не должны быть закрыты герметично. При необходимости проткните вилкой.
Вощеная или жиронепроницаемая бумага	✓	Может использоваться для сохранения влаги и предупреждения разбрызгивания.

✓ : Рекомендуется ✓✗ : Использовать с осторожностью ✗ : Не рекомендуется

Руководство по приготовлению пищи

Микроволны

Микроволновая энергия проникает в пищу, притягиваясь и поглощаясь содержащимися в пище водой, жиром и сахаром.

Микроволны заставляют молекулы пищи быстро колебаться. Быстрые колебания этих молекул создают трение, а генерируемое в результате трения тепло запускает процесс приготовления пищи.

Приготовление

Кухонная посуда для микроволновой печи:

Кухонная посуда должна позволять микроволнам проходить через нее для обеспечения максимальной эффективности приготовления. Микроволны отражаются металлом, таким, как нержавеющая сталь, алюминий и медь, но они могут проходить сквозь керамику, стекло, фарфор и пластмассу, а также через бумагу и дерево. Поэтому во время приготовления пищи запрещается пользоваться металлическими емкостями.

Продукты, которые можно готовить в микроволновой печи:

В микроволновой печи можно готовить многие виды продуктов, включая свежие или замороженные овощи, фрукты, макаронные изделия, рис, крупы, бобы, рыбу и мясо. В микроволновой печи также можно готовить соусы, заварные кремы, супы, паровые пудинги, консервы, приправы. В общем, приготовление с помощью микроволн идеально подходит для любых блюд, которые обычно готовятся на кухонной плите. Например, можно растапливать масло или шоколад (смотрите раздел со специальными советами).

Использование крышки во время приготовления

Очень важно накрывать пищу во время приготовления, так как испаряющаяся вода превращается в пар, который вносит свой вклад в процесс приготовления. Можно использовать разные способы для накрывания блюда: например, можно воспользоваться керамической тарелкой, пластмассовой крышкой или пищевой пленкой.

Время выдержки

После окончания приготовления важно дать пище постоять, чтобы позволить выровняться температуре по всему объему пищи.

Руководство по приготовлению замороженных овощей

Используйте подходящую миску из термостойкого стекла с крышкой. Готовьте, накрыв крышкой, в течение минимального времени, указанного в таблице. Затем продолжайте приготовление до получения желаемого результата.

Перемешайте два раза в процессе приготовления и один раз по окончании приготовления. По окончании приготовления добавьте соль, приправы или сливочное масло. Накройте на время выдержки. Блюдо

Порция	Размер порции	Мощность	Время (мин)
Шпинат	150 г	600 Вт	4½–5½
	Инструкции Добавьте 15 мл (1 ст. л.) холодной воды. Дайте постоять 2–3 минуты.		
Брокколи	300 г	600 Вт	9–10
	Инструкции Добавьте 30 мл (2 ст. л.) холодной воды. Дайте постоять 2–3 минуты.		
Горошек	300 г	600 Вт	7½–8½
	Инструкции Добавьте 15 мл (1 ст. л.) холодной воды. Дайте постоять 2–3 минуты.		
Зеленая фасоль	300 г	600 Вт	8–9
	Инструкции Добавьте 30 мл (2 ст. л.) холодной воды. Дайте постоять 2–3 минуты.		
Овощная смесь (морковь/горошек/ кукуруза)	300 г	600 Вт	7½–8½
	Инструкции Добавьте 15 мл (1 ст. л.) холодной воды. Дайте постоять 2–3 минуты.		
Овощная смесь (китайская)	300 г	600 Вт	8–9
	Инструкции Добавьте 15 мл (1 ст. л.) холодной воды. Дайте постоять 2–3 минуты.		

Руководство по приготовлению свежих овощей

Используйте подходящую миску из термостойкого стекла с крышкой. На каждые 250 г смеси добавьте 30–45 мл холодной воды (2–3 ст. л.), если не рекомендовано другое количество. См. таблицу. Готовьте, накрыв крышкой, в течение минимального времени, указанного в таблице. Затем продолжайте приготовление до получения желаемого результата. Перемешайте один раз в процессе приготовления и один раз по окончании приготовления. По окончании приготовления добавьте соль, приправы или сливочное масло. Накройте на время выдержки. Накройте блюдо и дайте постоять 3 минуты.

Совет. Нарезьте свежие овощи кусочками одинакового размера. Чем мельче нарезаны овощи, тем быстрее они будут готовы.

Блюдо	Размер порции	Мощность	Время (мин)
Брокколи	250 г	800 Вт	4–4½
	500 г		7–7½
Инструкции Подготовьте соцветия примерно одинакового размера. Разложите соцветия стеблями к центру блюда. Дайте постоять 3 минуты.			
Брюссельская капуста	250 г	800 Вт	5½–6½
	Инструкции Добавьте 60–75 мл (4–5 ст. л.) воды. Дайте постоять 3 минуты.		
Морковь	250 г	800 Вт	4½–5
	Инструкции Нарежьте морковь ломтиками одинакового размера. Дайте постоять 3 минуты.		
Цветная капуста	250 г	800 Вт	5–5½
	500 г		8½–9
Инструкции Подготовьте соцветия примерно одинакового размера. Разрежьте большие соцветия пополам. Разложите соцветия стеблями к центру блюда. Дайте постоять 3 минуты.			
Кабачки	250 г	800 Вт	3½–4
	Инструкции Нарежьте кабачки ломтиками. Добавьте 30 мл (2 ст. л.) воды или кусочек сливочного масла. Готовьте до мягкости. Дайте постоять 3 минуты.		

Руководство по приготовлению пищи

Блюдо	Размер порции	Мощность	Время (мин)
Баклажаны	250 г	800 Вт	3½–4
	Инструкции Нарежьте баклажаны небольшими ломтиками и полейте 1 ст. л. лимонного сока. Дайте постоять 3 минуты.		
Лук-порей	250 г	800 Вт	4½–5
	Инструкции Нарежьте лук-порей толстыми ломтиками. Дайте постоять 3 минуты.		
Грибы	125 г	800 Вт	1½–2
	250 г		3–3½
Инструкции Подготовьте мелкие целые или нарезанные ломтиками грибы. Не добавляйте воду. Сбрызните лимонным соком. Посыпьте солью и перцем. Слейте жидкость перед подачей на стол. Дайте постоять 3 минуты.			
Лук	250 г	800 Вт	5½–6
	Инструкции Разрежьте лук на ломтики или пополам. Добавьте ровно 15 мл (1 ст. л.) воды. Дайте постоять 3 минуты.		
Перец	250 г	800 Вт	4½–5
	Инструкции Нарежьте перец мелкими ломтиками. Дайте постоять 3 минуты.		
Картофель	250 г	800 Вт	4-5
	500 г		7½–8½
Инструкции Взвесьте очищенный картофель и разрежьте его на половинки или четвертинки примерно одинакового размера. Дайте постоять 3 минуты.			
Брюква	250 г	800 Вт	5–5½
	Инструкции Нарежьте кольраби мелкими кубиками. Дайте постоять 3 минуты.		

Руководство по приготовлению риса и макаронных изделий

Рис: Используйте большую миску из термостойкого стекла, снабженную крышкой - рис в два раза увеличивается в объеме в процессе приготовления. Готовьте с закрытой крышкой. По завершении приготовления, перед периодом выдержки перемешайте рис и добавьте соль или травы и масло.
Замечание. За время приготовления рис впитывает не всю воду.

Макаронные изделия: Используйте большую миску из термостойкого стекла. Добавьте кипящую воду, щепотку соли и хорошо перемешайте. Готовьте, не закрывая крышкой. В ходе приготовления и по его завершении помешивайте блюдо время от времени. Накройте крышкой на время выдержки и тщательно слейте воду перед подачей на стол.

Блюдо	Размер порции	Мощность	Время (мин)
Белый рис (пропаренный)	250 г	800 Вт	16-17
	Инструкции Добавьте 500 мл холодной воды. Дайте постоять 5 минуты.		
Коричневый рис (пропаренный)	250 г	800 Вт	21-22
	Инструкции Добавьте 500 мл холодной воды. Дайте постоять 5 минуты.		
Смесь риса (обычный рис + дикий рис)	250 г	800 Вт	17-18
	Инструкции Добавьте 500 мл холодной воды. Дайте постоять 5 минуты.		
Смешанная каша (рис + злаки)	250 г	800 Вт	18-19
	Инструкции Добавьте 400 мл холодной воды. Дайте постоять 5 минуты.		
Макаронные изделия (паста)	250 г	800 Вт	11-12
	Инструкции Добавьте 1000 мл горячей воды. Дайте постоять 5 минуты.		

Разогрев

В микроволновой печи можно разогреть пищу существенно быстрее, чем в обычной духовке или на кухонной плите.

Руководствуйтесь уровнями мощности и интервалами времени разогрева, приведенными в таблице ниже. Интервалы времени указаны для разогрева жидкостей, имеющих комнатную температуру примерно от +18 до +20 °C, а также для охлажденных продуктов с температурой примерно от +5 до +7 °C.

Размещение пищи и использование крышки

Старайтесь не разогревать крупные блюда больших размеров, например крупные куски мяса, поскольку зачастую они подсыхают снаружи и не прогреваются в центре. Рекомендуется разогревать небольшие порции.

Уровни мощности и перемешивание

Некоторые продукты можно разогревать на мощности 800 Вт, в то время как другие нужно разогревать на мощности 600 Вт, 450 Вт или даже 300 Вт.

Дополнительные указания см. в таблицах. В целом, на более низкой мощности удобнее разогревать деликатесы, большие блюда и пищу, которая разогревается очень быстро (например, сладкие пирожки). Для получения наилучших результатов хорошо перемешивайте пищу или переворачивайте ее во время разогревания. Если возможно, вновь перемешайте ее перед подачей на стол.

Будьте особенно осторожны при разогреве жидкостей и детского питания. Чтобы предотвратить вскипание жидкостей и ошпаривание, перемешивайте их до, во время и после нагревания. Оставляете их на время выдержки в микроволновой печи. В жидкость рекомендуется класть пластмассовую ложку или стеклянную палочку. Избегайте перегрева, который может испортить пищу.

Лучше установить меньшее время разогрева, а затем добавить время, если потребуется.

Время разогрева и выдержки

При первом разогревании пищи полезно записать время, которое потребовалось для разогрева, чтобы можно было обратиться к этим записям в будущем.

Обязательно проверяйте, полностью ли разогрелась пища.

После разогревания дайте блюду некоторое время постоять. За это время температура выровняется.

Если в таблице не указано другое значение, рекомендуемое время выдержки после разогревания составляет 2-4 минуты.

Будьте особенно осторожны при разогреве жидкостей и детского питания. Также ознакомьтесь с разделом, в котором описаны меры предосторожности.

Разогрев жидкостей

Всегда выдерживайте жидкость не менее 20 секунд после выключения печи, чтобы дать температуре выровняться. Перемешивайте жидкость во время разогрева, если это необходимо, и ОБЯЗАТЕЛЬНО перемешивайте ее после разогрева. Чтобы предотвратить вскипание жидкостей и ошпаривание, кладите в стакан с напитком ложку или стеклянную палочку и помешивайте его до, во время и после нагревания.

Разогрев детского питания

Детское питание:

Выложите питание в глубокую керамическую тарелку. Накройте пластмассовой крышкой. Хорошо перемешайте после окончания разогрева!

Выдержите 2-3 минуты перед кормлением. Снова перемешайте и проверьте температуру.

Рекомендуемая температура должна составлять: 30-40 °C.

Детское молоко:

Налейте молоко в стерилизованную стеклянную бутылочку. Разогревайте, не накрывая крышкой. Никогда не разогревайте бутылочку вместе с соской, так как в случае перегрева бутылочка может взорваться. Встряхните как следует перед периодом выдержки, а также перед употреблением! Всегда тщательно проверяйте температуру детского молока или питания, прежде чем дать его ребенку. Рекомендуемая температура продукта: около 37 °C.

Замечание.

Во избежание ожогов необходимо особенно тщательно проверять температуру детского питания перед кормлением. Руководствуйтесь указанными в следующей таблице уровнями мощности и интервалами времени разогревания.

Руководство по приготовлению пищи

Разогрев жидкостей и пищи

Используйте указанные в таблице уровни мощности и время в качестве руководства при разогреве.

Блюдо	Размер порции	Мощность	Время (мин)
Напитки (кофе, чай и вода)	150 мл (1 чашка)	800 Вт	1–1½
	250 мл (1 стакан)		1½–2
Инструкции			
Налейте в чашку и разогревайте в открытом виде. Поставьте чашку/кружку в центр вращающегося подноса. Оставьте в микроволновой печи на время выдержки и хорошо перемешайте. Дайте постоять 1–2 минуты.			
Суп (охлажденная)	250 г	800 Вт	3–3½
	Инструкции		
Налейте суп в глубокую керамическую тарелку. Накройте пластмассовой крышкой. Хорошо перемешайте после разогрева. Еще раз перемешайте перед подачей на стол. Дайте постоять 2–3 минуты.			
Рагу (охлажденное)	350 г	600 Вт	5½–6½
	Инструкции		
Положите рагу в глубокую керамическую тарелку. Накройте пластмассовой крышкой. Периодически перемешивайте во время разогрева и вновь перемешайте перед выдержкой и подачей на стол. Дайте постоять 2–3 минуты.			
Макаронные изделия с соусом (Охлажденные)	350 г	600 Вт	4½–5½
	Инструкции		
Положите макаронные изделия (например, спагетти или яичную лапшу) на мелкую керамическую тарелку. Накройте пленкой для микроволновых печей. Перемешайте перед подачей на стол. Дайте постоять 3 минуты.			
Макаронные изделия с начинкой и соусом (паста) (охлажденные)	350 г	600 Вт	5–6
	Инструкции		
Положите мучные изделия с начинкой (например, равиоли, тортеллини) в глубокую керамическую тарелку. Накройте пластмассовой крышкой. Периодически перемешивайте во время разогрева и вновь перемешайте перед выдержкой и подачей на стол. Дайте постоять 3 минуты.			

Блюдо	Размер порции	Мощность	Время (мин)
Готовое блюдо (Охлажденное)	350 г	600 Вт	5½–6½
	Инструкции		
Положите блюдо из 2–3 охлажденных компонентов на керамическую тарелку. Обтяните его пленкой для микроволновых печей. Дайте постоять 3 минуты.			

Разогрев детского питания и молока

Используйте указанные в таблице уровни мощности и время в качестве руководства при разогреве.

Блюдо	Размер порции	Мощность	Время
Детское питание (овощи + мясо)	190 г	600 Вт	30 с
	Инструкции		
Выложите в глубокую керамическую тарелку. Готовьте с закрытой крышкой. Перемешайте после разогрева. Перед кормлением ребенка хорошо перемешайте и тщательно проверьте температуру пищи. Дайте постоять 2–3 минуты.			
Детская каша (крупя + молоко + фрукты)	190 г	600 Вт	20 с
	Инструкции		
Выложите в глубокую керамическую тарелку. Готовьте с закрытой крышкой. Перемешайте после разогрева. Перед кормлением ребенка хорошо перемешайте и тщательно проверьте температуру пищи. Дайте постоять 2–3 минуты.			
Детское молоко	100 мл	300 Вт	30–40 с
	200 мл		От 50 с до 1 мин.
Инструкции			
Хорошо встряхните или перемешайте и налейте в стерилизованную стеклянную бутылочку. Поставьте бутылочку в центр вращающегося подноса. Готовьте, не закрывая крышкой. Тщательно встряхните и дайте постоять не менее 3 минут. Перед кормлением ребенка хорошо встряхните бутылочку и тщательно проверьте температуру. Дайте постоять 2–3 минуты.			

Размораживание вручную

Использование микроволн является великолепным способом размораживания продуктов. Микроволны бережно размораживают продукты за короткое время. Этот режим особенно удобен, если к вам неожиданно пришли гости.

Замороженная птица должна быть полностью разморожена перед приготовлением. Удалите с упаковки металлические проволоки, освободите продукт от упаковки, чтобы обеспечить отток жидкости, образующейся в процессе размораживания.

Положите замороженные продукты на блюдо, не накрывая крышкой. Переверните их по окончании половины времени размораживания, слейте жидкость, если она образовалась при оттаивании, и удалите потроха сразу же, как станет возможным.

Время от времени проверяйте продукты, чтобы убедиться в том, что они не нагрелись.

Если мелкие и тонкие части продуктов начнут нагреваться, их можно экранировать, обернув эти части маленькими полосками алюминиевой фольги на время размораживания.

Если наружная поверхность птицы начнет нагреваться, прекратите размораживание и дайте птице постоять 20 минут перед тем, как продолжить размораживание.

Чтобы полностью завершить размораживание, дайте рыбе, мясу и птице постоять. Время выдержки для полного размораживания будет различным в зависимости от количества размораживаемых продуктов. См. таблицу, приведенную ниже.

Совет. Плоские и тонкие продукты размораживаются быстрее, чем толстые; маленькие порции размораживаются быстрее, чем большие. Помните об этом при замораживании и размораживании продуктов.

Руководствуйтесь следующей таблицей при размораживании продуктов, замороженных при температуре от -18 до -20 °C.

Порция	Размер порции	Мощность	Время (мин)
Мясо			
Говяжий фарш	250 г	180 Вт	6½–7½
	500 г		10–12
Свинные бифштексы	250 г	180 Вт	7½–8½
Инструкции			
Положите мясо на мелкое керамическое блюдо. Оберните тонкие края алюминиевой фольгой. Переверните по окончании половины времени размораживания! Дайте постоять 5–25 минуты.			

Порция	Размер порции	Мощность	Время (мин)
Птица			
Кусочки курицы	500 г (2 шт.)	180 Вт	14½–15½
Целая курица	900 г	180 Вт	28–30
Инструкции			
Сначала положите куски курицы кожей вниз, а целую курицу грудкой вниз на мелкое керамическое блюдо. Оберните алюминиевой фольгой тонкие части, такие, как крылышки и кончики ножек. Переверните по окончании половины времени размораживания! Дайте постоять 15–40 минуты.			
Рыба			
Рыбное филе	250 г (2 шт.) 400 г (4 шт.)	180 Вт	6–7 12–13
Инструкции			
Положите замороженную рыбу в середину плоского керамического блюда. Расположите тонкие части под толстыми. Оберните ножки алюминиевой фольгой. Переверните по окончании половины времени размораживания! Дайте постоять 5–15 минуты.			
Фрукты			
Ягоды	250 г	180 Вт	6–7
Инструкции			
Разложите фрукты тонким слоем на мелком круглом стеклянном блюде (большого диаметра). Дайте постоять 5–10 минуты.			
Хлеб			
Булочки (каждая весом около 50 г)	2 шт. 4 шт.	180 Вт	½–1 2–2½
Тосты/сэндвичи	250 г	180 Вт	4½–5
Немецкий хлеб (пшеничная + ржаная мука)	500 г	180 Вт	8–10
Инструкции			
Положите булочки по кругу, а хлеб — горизонтально на бумажное кухонное полотенце в центре вращающегося подноса. Переверните по окончании половины времени размораживания! Дайте постоять 5–20 минуты.			



Устранение неисправностей и информационные коды

Полезные советы

Растапливание засахарившегося меда

Положите 20 г засахарившегося меда в маленькую глубокую стеклянную тарелку. Нагревайте в течение 20–30 секунд при уровне мощности 300 Вт, пока мед не растопится.

Растапливание желатина

Замочите пластинки сухого желатина (10 г) на 5 минут в холодной воде. Слейте воду и положите желатин в маленькую тарелку из термостойкого стекла. Нагревайте 1 минуту на уровне мощности 300 Вт. Перемешайте желатин после того, как он расплавится.

Приготовление глазури (для выпечки и пирожных)

Смешайте глазурь быстрого приготовления (прибл. 14 г) с 40 г сахара и 250 мл холодной воды. Готовьте, не накрывая крышкой, в миске из термостойкого стекла от 3½ до 4½ минут с использованием уровня мощности 800 Вт, пока глазурь не станет прозрачной. Дважды перемешайте во время приготовления.

Приготовление джема

Положите 600 г фруктов (например, смесь ягод) в миску из термостойкого стекла с крышкой. Добавьте 300 г сахара для консервирования и тщательно перемешайте. Готовьте под крышкой в течение 10–12 минут с использованием уровня мощности 800 Вт. Перемешайте несколько раз в процессе приготовления. Разложите в небольшие баночки для джема с заворачивающимися крышками. Поставьте баночки крышками вниз на 5 минут.

Приготовление пудинга/заварного крема

Добавьте в концентрат пудинга сахар и молоко (500 мл), следуя инструкциям изготовителя концентрата, и хорошо перемешайте. Используйте миску подходящего размера из термостойкого стекла с крышкой. Готовьте, накрыв крышкой, от 6½ до 7½ минут на уровне мощности 800 Вт. Хорошо перемешайте несколько раз в процессе приготовления.

Подрумянивание кусочков миндаля

Разложите 30 г нарезанного миндаля ровным слоем на керамической тарелке среднего размера. Подрумянивайте от 3½ до 4½ минут на уровне мощности 600 Вт, перемешивая несколько раз. Дайте миндалю постоять 2-3 минуты в печи. Вынимайте, используя кухонные рукавицы!

Устранение неисправностей

Если возникла какая-либо из проблем, перечисленных ниже, попробуйте предлагаемые решения.

Проблема	Проблема	Причина
Решение		
Общие	Кнопки не функционируют должным образом.	В зазоры между кнопками попало постороннее вещество или посторонний предмет.
	Удалите постороннее вещество или посторонний предмет и повторите попытку. Модель с сенсорным управлением: на внешнюю панель попала влага.	Сотрите влагу с внешней панели.
	Включена функция Блокировка управления.	Отключите функцию Блокировка управления.
Время не отображается.	Включена функция ЭКО (энергосбережение).	Выключите функцию ЭКО.
Микроволновая печь не работает.	Отсутствует подача питания.	Убедитесь, что питание подается.
	Дверца открыта.	Закройте дверцу и повторите попытку.
	В механизм безопасного открывания дверцы попало постороннее вещество.	Удалите постороннее вещество или посторонний предмет и повторите попытку.
Микроволновая печь перестает работать во время выполнения какой-либо функции.	Пользователь открыл дверцу, чтобы перевернуть блюдо.	Перевернув блюдо, снова нажмите кнопку СТАРТ/+30сек , чтобы запустить устройство.



Проблема	Проблема	Причина
Во время работы устройства происходит сбой в подачи электропитания.	Приготовление пищи в микроволновой печи выполнялось в течение продолжительного периода времени.	После приготовления в течение продолжительного периода времени необходимо дать микроволновой печи остыть.
	Охлаждающий вентилятор не работает.	Послушайте, издает ли охлаждающий вентилятор какой-либо звук во время работы.
	Включение микроволновой печи без загрузки продуктов.	Положите продукты в микроволновую печь.
	Недостаточное пространство для вентиляции вокруг микроволновой печи.	На передней и задней панелях микроволновой печи находятся воздухозаборные/выпускные отверстия, обеспечивающие вентиляцию. При установке устройства следует оставить зазоры в соответствии с информацией, приведенной в руководстве по установке.
	Несколько сетевых вилок подключены к одной сетевой розетке.	Выделите отдельную розетку, которая будет использоваться только для микроволновой печи.
Во время работы микроволновой печи слышится пощелкивание, и микроволновая печь не включается.	Пощелкивание может раздаваться, если вы готовите пищу в герметичной упаковке или используете контейнер с плотной крышкой.	Не используйте герметичные контейнеры, поскольку во время приготовления они могут взорваться из-за увеличения объема содержимого.

Проблема	Проблема	Причина
Внешняя поверхность микроволновой печи слишком сильно нагревается во время работы.	Недостаточное пространство для вентиляции вокруг микроволновой печи.	На передней и задней панелях микроволновой печи находятся воздухозаборные/выпускные отверстия, обеспечивающие вентиляцию. При установке устройства следует оставить зазоры в соответствии с информацией, приведенной в руководстве по установке.
	На микроволновой печи размещены посторонние предметы.	Уберите все посторонние предметы с микроволновой печи.
Дверца плохо открывается.	Между дверцей и внутренней стенкой микроволновой печи застряли остатки пищи.	Очистите микроволновую печь и попробуйте открыть дверцу.
Нагрев, включая функцию подогрева, не работает надлежащим образом.	Микроволновая печь не работает, выполняется приготовление слишком большого количества продуктов, или используется ненадлежащая посуда.	Налейте один стакан воды в контейнер, пригодный для использования в микроволновой печи, и включите микроволновую печь на 1–2 минуты, чтобы проверить, нагревается ли вода. Уменьшите приготавливаемую порцию продуктов и снова включите печь. Используйте для приготовления контейнер с плоским дном.
Функция размораживания не работает.	Выполняется приготовление слишком большого количества пищи.	Уменьшите приготавливаемую порцию продуктов и снова включите печь.

Устранение неисправностей и информационные коды

Проблема	Проблема	Причина
Освещение внутри микроволновой печи тусклое или не работает.	Дверца оставалась открытой в течение длительного времени.	Освещение внутри микроволновой печи может автоматически отключаться при использовании функции ЭКО. Закройте и снова откройте дверцу или нажмите кнопку СТОП/ЭКО .
	Внутренняя лампа загрязнена посторонними веществами.	Очистите камеру микроволновой печи и проверьте еще раз.
Во время приготовления слышен звуковой сигнал.	Если используется функция Домашние рецепты, звуковой сигнал означает, что пора перевернуть продукты во время размораживания.	Перевернув блюдо, снова нажмите кнопку СТАРТ/+30сек , чтобы возобновить работу.
Микроволновая печь установлена неровно.	Микроволновая печь установлена на неровной поверхности.	Установите микроволновую печь на ровную и устойчивую поверхность.
Во время приготовления возникают искры.	Для приготовления/размораживания продуктов в микроволновой печи используются металлические контейнеры.	Не используйте металлические контейнеры.
При подключении к источнику питания микроволновая печь сразу начинает работать.	Дверца закрыта неплотно.	Закройте дверцу и проверьте еще раз.
Микроволновая печь электризуется.	Источник питания или сетевая розетка не заземлены надлежащим образом.	Убедитесь, что источник питания или сетевая розетка заземлены надлежащим образом.

Проблема	Проблема	Причина
<ol style="list-style-type: none"> 1. Происходит утечка воды. 2. Через зазор между дверцей и корпусом устройства выходит пар. 3. В микроволновой печи остается вода. 	Во время приготовления некоторых блюд внутри устройства может скапливаться вода или образовываться пар. Это не является неисправностью микроволновой печи.	Дайте микроволновой печи остыть, а затем протрите ее сухим кухонным полотенцем.
Яркость освещения в микроволновой печи постоянно меняется.	Яркость меняется в зависимости от колебаний выходной мощности в соответствии с выбранной функцией.	Колебания выходной мощности во время приготовления не являются неисправностью. Это не является неисправностью микроволновой печи.
Процесс приготовления завершен, но охлаждающий вентилятор по-прежнему работает.	Для обеспечения вентиляции микроволновой печи охлаждающий вентилятор продолжает работать в течение 3 минут по окончании приготовления.	Это не является неисправностью микроволновой печи.
Вращающийся поднос		
Во время вращения поднос смещается или перестает вращаться.	Роликовая подставка отсутствует или неправильно установлена.	Установите роликовую подставку и повторите попытку.
Вращающийся поднос застревает во время вращения.	Роликовая подставка установлена неправильно, идет приготовление слишком большого количества пищи, или используется слишком большой контейнер, который задевает стенки микроволновой печи.	Попробуйте уменьшить порцию приготовляемой пищи и не используйте большие контейнеры.

Проблема	Проблема	Причина
При вращении подноса слышны дребезжание и шум.	На дне микроволновой печи скопились остатки пищи.	Удалите остатки пищи, скопившиеся на дне микроволновой печи.
Микроволновая печь		
Микроволновая печь не производит нагрев.	Дверца открыта.	Закройте дверцу и повторите попытку.
Во время предварительного нагрева из устройства выходит дым.	В начале эксплуатации при первом использовании микроволновой печи нагревательные элементы могут выделять дым.	Это не является неисправностью. Обычно после 2–3 раз использования микроволновой печи выделение дыма прекращается.
	На нагревательных элементах скопились остатки пищи.	Дайте микроволновой печи остыть, затем удалите с нагревательных элементов остатки пищи.
Во время использования микроволновой печи чувствуется запах гари или пластика.	Используется пластиковая или нежаростойкая посуда.	Используйте стеклянную посуду, устойчивую к воздействию высоких температур.
Из микроволновой печи чувствуется неприятный запах.	Внутри устройства скопились остатки пищи, или к внутренним стенкам прилип расплавившийся пластик.	Воспользуйтесь функцией паровой очистки и протрите устройство изнутри сухой тканью. Чтобы быстрее устранить неприятный запах, можно включить микроволновую печь, положив внутрь нее кусочек лимона.

Проблема	Проблема	Причина
Микроволновая печь не обеспечивает приготовление надлежащим образом.	Дверца микроволновой печи часто открывается во время приготовления.	При частом открывании дверцы температура внутри печи снижается, и это может повлиять на конечный результат.
	Заданы неправильные параметры работы микроволновой печи.	Настройте параметры работы микроволновой печи надлежащим образом и повторите попытку.
	Используется посуда ненадлежащего типа или размера.	Используйте подходящую посуду с плоским дном.

Информационный код

Информационный код	Причина	Решение
C-d0	Кнопки на панели управления удерживаются нажатыми дольше 10 секунд.	Очистите кнопки и проверьте, нет ли вокруг них воды. Если код появится снова, отключите микроволновую печь не менее чем на 30 секунд, затем попытайтесь повторить настройку. Если код появится снова, обратитесь в местный центр обслуживания клиентов SAMSUNG.

ПРИМЕЧАНИЕ



Если предложенное решение не помогает устранить проблему, обратитесь в местный центр обслуживания клиентов SAMSUNG.

Технические характеристики

Компания SAMSUNG постоянно совершенствует свою продукцию. Характеристики устройства и настоящая инструкция могут быть изменены без предварительного уведомления.

Модель	MS23A7013A*
Источник питания	230 В ~ 50 Гц пер. тока
Потребление электроэнергии	
Максимальная мощность	1150 Вт
СВЧ	1150 Вт
Производимая мощность	100 Вт/800 Вт — 6 уровней (IEC-705)
Рабочая частота	2450 МГц
Размеры (Ш x В x Г)	
Внешние	489 x 275 x 346 мм
Внутренняя камера печи	330 x 211 x 324 мм
Объем	23 литров
Вес	
Нетто	Прибл. 13,7 кг

※ **оборудование класса I**

	Символ «не для пищевой продукции» применяется в соответствии с техническим регламентом Таможенного союза «О безопасности упаковки» 005/2011 и указывает на то, что упаковка данного продукта не предназначена для повторного использования и подлежит утилизации. Упаковку данного продукта запрещается использовать для хранения пищевой продукции.
	Символ «петля Мебиуса» указывает на возможность утилизации упаковки. Символ может быть дополнен обозначением материала упаковки в виде цифрового и/или буквенного обозначения.

Подлежит использованию по назначению
в нормальных условиях
Срок службы: 7 лет

ОТМЕТКА СЕРЕДИНЫ



ОТМЕТЬТЕ ЗДЕСЬ



ОТМЕТЬТЕ ЗДЕСЬ

ПРАВАЯ СТОРОНА

Шаблон для установки

ЛЕВАЯ СТОРОНА



ОТМЕТЬТЕ ЗДЕСЬ



ОТМЕТЬТЕ ЗДЕСЬ

ОТМЕТКА СЕРЕДИНЫ

Заметки

Заметки



Устройство предназначено для нагрева и приготовления пищи

Производитель: Samsung Electronics Co., Ltd / Самсунг Электроникс Ко., Лтд

Адрес производителя: (Мэтан-донг) 129, Самсунг-ро, Йонгтонг-гу, Суwon-си, Гйонгги-до, Корея, 16677

Адрес мощностей производства: ЛОТ 2, ЛЕБУХ 2, НОРС КЛАНГ СТРЕЙТС, ЭРИА 21, ИНДАСТРИАЛ ПАРК, 42000 ПОРТ КЛАНГ, СЕЛАНГОР ДАРУЛ ЭСАЦ, МАЛАЙЗИЯ

Страна производства: Малайзия

Импортер в России: ООО «Самсунг Электроникс Рус Компани»

Адрес: Российская Федерация, 123242, г. Москва, Новинский бульвар, д. 31, помещение 1, 2



Отсканируйте этот код с помощью смартфона

Отсканируйте QR-код* или посетите веб-сайт www.samsung.com для получения полезной информации.

* Требуется наличие на смартфоне установленной программы для считывания QR-кодов.

Для загрузки полной версии данного руководства перейдите на наш веб-сайт по адресу www.samsung.com

Примите к сведению, что гарантия Samsung HE распространяется на вызовы специалиста сервисного центра, осуществляемые с целью получить пояснения по работе изделия, исправить неправильную установку, выполнить нормальную очистку или техническое обслуживание.

ВОПРОСЫ ИЛИ КОММЕНТАРИИ?

СТРАНА	ТЕЛЕФОН	ВЕБ-САЙТ
RUSSIA	8-800-555-55-55	www.samsung.com/ru/support
GEORGIA	0-800-555-555	www.samsung.com/support
ARMENIA	0-800-05-555	www.samsung.com/support
AZERBAIJAN	0-88-555-55-55	www.samsung.com/support
KYRGYZSTAN	00-800-500-55-500 (GSM: 9977)	www.samsung.com/support
UZBEKISTAN	00-800-500-55-500 (GSM: 7799, 0799 (Uztelecom))	www.samsung.com/uz_ru/support
KAZAKHSTAN	8-10-800-500-55-500 (GSM: 7799)	www.samsung.com/kz_ru/support
TAJKISTAN	8-10-800-500-55-500 (GSM: 8888)	www.samsung.com/support
MONGOLIA	1800-25-55	www.samsung.com/support
BELARUS	810-800-500-55-500	www.samsung.com/support
MOLDOVA	+373-22-667-400	www.samsung.com/support
UKRAINE	0-800-502-000	www.samsung.com/ua/support



DE68-04660C-01

Микротолқынды пеш

Пайдаланушы нұсқаулығы

MS23A7013A*



SAMSUNG

Мазмұны

Қауіпсіздік нұсқаулары 3

Қауіпсіздікке қатысты маңызды нұсқаулар	3
Қауіпсіздікті сақтауға қатысты жалпылама ескертулер	6
Микротолқынды пешті іске қосуға қатысты сақтық шаралары	7
Шектеулі кепілдік	8
Құрылғы тобының сипаттамасы	8
Аталған өнімді дұрыс пайдалану (Электр қуатын шығындау және Электрондық жабдық)	8

Орнату 9

Керек-жарақтары	9
Орнату үшін қоса берілген жабдық	9
Микротолқынды пешті орнату нұсқаулығы	10
Бұрылмалы табақ	10
Өлшемдері	11
Микротолқынды пешті орнату процедурасы	11

Күтім көрсету 13

Тазалау	13
Ауыстыру (жөндеу)	13
Ұзақ уақыт пайдаланбаған кезде күтім көрсету	13

Микротолқынды пештің функциялары 14

Микротолқынды пеш	14
Басқару панелі	14

Микротолқынды пешті пайдалану 15

Микротолқынды пеш қалай жұмыс жасайды	15
Микротолқынды пештің дұрыс жұмыс жасап тұрғанын тексеру	15
Пісіру/Қыздыру	16

Уақытты орнату	17
Қуат деңгейлері және уақыт өзгерістері	17
Пісіру уақытын реттеу	18
Пісіруді тоқтату	18
Қуатты үнемдеу режимін орнату	19
Жылдам жібіту функциясын пайдалану	19
Үй десертті режимін пайдалану	21
Орыс дәстүрімен пісіру рецептісі пайдалану	23
Жылы ұстау функциясын пайдалану	32
Жылы ұстау функциясын пайдалану	33
Бала қауіпсіздігінің құралын пайдалану	33
Сигнал құралын өшіру	33

Ыдысқа қатысты нұсқаулар 34

Тағам пісіруге қатысты ақыл-кеңес 35

Микротолқындар	35
Қыздыру	37
Сұйықтарды қыздыру	38
Ақыл-кеңес	40

Ақаулық себептерін анықтау және ақпарат коды 41

Ақаулық себептерін анықтау	41
Ақпарат коды	43

Техникалық параметрлері 44

Қауіпсіздік нұсқаулары

ҚАУІПСІЗДІККЕ ҚАТЫСТЫ МАҢЫЗДЫ НҰСҚАУЛАР

МҰҚИЯТ ОҚЫП ШЫҒЫП, КЕЛЕШЕКТЕ ҚОЛДАНУ ҮШІН САҚТАП ҚОЙЫҢЫЗ.

ЕСКЕРТУ: Егер есік немесе есік тығыздағыштарына нұқсан келсе, микротолқынды пешті уәкілетті техник маман жөндегенше іске қосуға болмайды.

ЕСКЕРТУ: Микротолқын қуатынан қорғайтын қақпақты алуды қажет ететін жөндеу немесе техникалық күтім көрсету жұмыстарын, білікті маманнан басқа адамдар жүзеге асырса, бұл олар үшін қатерлі.

ЕСКЕРТУ: Сұйық тағамдар мен басқа да тағамды тұмшаланып жабылған сауыттарда қыздыруға болмайды, себебі олар жарылуы мүмкін.

ЕСКЕРТУ: Балаларға пешті дұрыс қолданбағанда қатерлі жағдайлардың орын алатындығын түсіндіріп, оларға тиісті нұсқаулар бергеннен кейін ғана пешті ешкімнің қадағалауынсыз пайдалануға рұқсат беріңіз.

Бұл құрылғыны үйде ғана пайдалану керек және төмендегі жерлерде пайдалануға болмайды:

- дүкендердің ас бөлмелерінде, кеңселерде және басқа жұмыс орындарында;
- ферма үйлерінде;

- қонақ үйлердің, мотельдердің және басқа тұрғынды жерлердің қонақтары;

- таңғы ас және төсекпен қамтамасыз ететін қонақжайлар.

Микротолқынды пештерде қолдануға жарамды ыдыс-аяқтарды ғана қолданыңыз.

Тағамды пластик немесе қағаз сауыттарға салып қыздырған кезде, пештен көз алмаңыз, себебі бұлар тұтап кетуі мүмкін.

Бұл микротолқынды пеш тағам және сусын ысытуға арналған.

Тағам немесе киім кептіру және жылытқыш төсеніштерді, аяқ киімдерді, жөкелерді, дымқыл киімдерді немесе сол сияқты заттарды кептіргенде, жарақат алу немесе өрт шығу қаупі бар.

Егер түтін байқалса (шықса), құрылғыны сөндіріңіз немесе тоқтан ағытыңыз және жалынды басу үшін есікті ашпаңыз.

Сусындарды микротолқынды пеште қыздырған кезде кенет тасып төгілуі мүмкін, сондықтан сауытты ұстаған кезде абайлау керек.

Баланы тамақтандыратын шөлмектің және балалар тағамы салынған қалбырлардың ішіндегісін берер алдында араластыру немесе шайқау керек және күйіп қалмас үшін температурасын тексеру керек.

Микротолқынды пеште қабығы аршылмаған және бітеулей пісірілген жұмыртқаларды қыздыруға болмайды, себебі микротолқынмен қыздырып болғаннан кейін де жарылып кетуі мүмкін.

Қауіпсіздік нұсқаулары

Пешті мезгіл-мезгіл тазалап, тағам қалдықтарын алу керек.

Пешті таза ұстамасаңыз, оның бетінің сапасы кетіп, уақытынан бұрын істен шығып, қатерлі жағдайлар орын алуы мүмкін.

Құрылғыны кіріктірілген құрылғы ретінде ғана пайдалану керек. Құрылғыны ас үй жиһазына орнатуға болмайды.

Микротолқынмен пісірген кезде тағам және сусындарға арналған темір сауыттарды пайдалануға болмайды.

Пештен ыдыстарды алып жатқанда бұрылмалы табақты орнынан тайдырып алмау үшін абау болуы керек.

Құрылғыны бумен тазалағыш құралмен тазалауға болмайды.

Құрылғыны су құйып жууға болмайды.

Бұл құрылғы көлік құралдарына, ұзақ жолсапар көліктеріне немесе сол сияқты көліктерге орнатуға арналмаған.

Бұл құрылғы кембағал, сезім мүкістігі бар немесе ақыл-есі кем, құрылғыны қолдану тәжірибесі жоқ не қолдана білмейтін адамдар (балаларды қоса алғанда) қолдануға арналмаған. Олар осы құрылғыны өз қауіпсіздігін қамтамасыз ететін адамның нұсқауы немесе қадағалауы бойынша пайдалануға тиіс.

Балаларды құрылғымен ойнамас үшін қадағалап отыру керек.

Бұл құрылғыны 8 жасқа толған және одан асқандар ғана қолдануға тиіс және кембағал, сезім жүйесі дамымаған немесе ақыл-есі кем, құрылғыны қолдану тәжірибесі жоқ не қолдана білмейтін адамдар құрылғыны қауіпсіз қолдану, қатерлі жағдайлар туралы нұсқау алса немесе тиісті адамның қадағалауы бойынша пайдалануға тиіс.

Балалар құрылғымен ойнамауға тиіс. Балаларға ересектердің бақылауынсыз тазалауға және жөндеуге тыйым салынған.

Бұл құрылғыны орнатқаннан кейін электр желісінен ағыту мүмкін болуға тиіс. Құрылғыны желіден ағыту үшін оның ашасы қол жететін жерде тұруға тиіс немесе сымға қолданыстағы электр ережесіне сай айырып-қосқыш орнатылуға тиіс.

Қорек сымына зақым келсе, қатерлі жағдай орын алмас үшін оны өндіруші, өндірушінің уәкілетті агенті немесе білікті адам ауыстыруға тиіс.

Пештің камерасына және басқару панеліне қол оңай жету үшін, оны дұрыс бағытта және биіктікте орнату керек.

Пешті ең алғаш рет іске қосар алдында, пештің ішіне су қойып 10 минут қосу керек, содан кейін қолдана беруге болады.

Егер пештен тосын шуыл, көңірсіген немесе түтін иісі шықса, ашаны дереу розеткадан суырыңыз да, жақын қызмет көрсету орталығына хабарласыңыз.

ЕСКЕРТУ: Құрылғы аралас режимде жұмыс істеген кезде қызу пайда болатындықтан, балалар пешті тек ересектердің қадағалауымен ғана пайдалануға тиіс.

Құрылғы іске қосылып тұрғанда қызып кетеді. Пештің ішіндегі қыздырғыш элементтерге қол тиіп кетпес үшін абай болу керек.

ЕСКЕРТУ: Құрылғы жұмыс істеп тұрғанда қол жететін бөлшектері қызып тұруы мүмкін. Жас балаларды алыс ұстау керек.

Түрпілі тазалағыш заттарды не өткір металл қырғыштарды пеш есігінің шынысын тазалау үшін пайдаланбаңыз, себебі бұндай заттар шыны бетіне сызат түсіріп, оның шытынап кетуіне алып келеді.

Бүмен тазалағышты пайдалануға болмайды.

ЕСКЕРТУ: Электр қатеріне түсіп қалмас үшін, құрылғы шамын ауыстырар алдында оның электр желісінен ағытулы екеніне көз жеткізіңіз.

Құрылғы қатты қызып кетпеу үшін декоративті есіктің артына орнатуға болмайды.

ЕСКЕРТУ: Құрылғы мен оның қол жететін бөліктері, құрылғыны іске қосқан кезде қызып тұрады.

Қыздырғыш элементтерге қол тиіп кетпес үшін абай болу керек. 8 жасқа толмаған балаларды, үнемі байқап отырмаған жағдайда құрылғыдан алыс ұстау керек.

НАЗАР САЛЫҢЫЗ: Пісіру үдерісін байқап отыру керек. Қысқа мерзімді пісіру үдерісін үздіксіз байқап отыру керек.

Жұмыс істеп тұрған құрылғының есігі немесе сыртқы беті ыстық болуы мүмкін.

Құрылғының қол жететін беттерінің температурасы құрылғы жұмыс істеп тұрған кезде жоғары болуы мүмкін.

Пісіру беттері пісіру барысында қызып кетуі мүмкін.

Құрылғылар сыртқы таймер немесе жеке қашықтан басқару құралының көмегімен басқарылмайды.

Бұл құрылғыны 8 жасқа толған және одан асқандар ғана қолдануға тиіс және кембағал, сезім жүйесі дамымаған немесе ақыл-есі кем, құрылғыны қолдану тәжірибесі жоқ не қолдана білмейтін адамдар құрылғыны қауіпсіз қолдану, қатерлі жағдайлар туралы нұсқау алса немесе тиісті адамның қадағалауы бойынша пайдалануға тиіс.

Балалар құрылғымен ойнамауға тиіс. Тазалау және күтім көрсету жұмыстарын 8 жастан асқан балалар, басқаның қадағалауымен орындай алады.

Құрылғыны және қорек сымын 8 жасқа толмаған балалардан алыс ұстаңыз.



Қауіпсіздік нұсқаулары

Қауіпсіздікті сақтауға қатысты жалпылама ескертулер

Кез келген өзгеріс енгізу немесе жөндеу жұмыстарын білікті маман ғана орындауға тиіс.

Тұмшаланған сауыттардағы тағамды немесе сұйықты микротолқын функциясымен қыздырмаңыз.

Пешті бензол, сұйылтқыш, алкоголь, бумен немесе жоғары қысыммен тазалағыш заттармен тазаламаңыз.

Пешті қыздырғыштың, тұтанғыш заттың қасына орнатпаңыз; ылғалды, майлы немесе шаңды жерге қойып немесе күн сәулесі тура түсетін және су ағатын немесе газ шығуы мүмкін жерге, тегіс емес жерге қоймаңыз.

Бұл пешті жергілікті және мемлекеттік стандарттарға сай жерге дұрыс тұйықтау керек.

Пештің ашасы қосылатын ағытпалар мен контакт түйіспелеріндегі қоқыстарды тазалау үшін құрғақ шүберекті жиі пайдаланыңыз.

Қуат сымын қатты тартпаңыз, майыстырмаңыз немесе оның үстіне ауыр зат қоймаңыз.

Газ жылыстап шықса (мысалы, пропан, сұйылтылған газ т.б.) бөлмені дереу желдетіңіз. Қуат сымына қол тигізбеңіз.

Қуат сымын дымқыл қолмен ұстамаңыз.

Пеш жұмыс істеп тұрғанда, қуат сымын желіден ағытып сөндіруге болмайды.

Саусақтарыңызды немесе бөгде затты сұқпаңыз. Егер пешке бөгде зат кіріп кетсе, ашаны розеткадан суырыңыз да, жергілікті Samsung қызмет көрсету орталығына хабарласыңыз.

Пешке шамадан тыс күш салмаңыз немесе баспаңыз.

Пешті осал заттардың үстіне қоймаңыз.

Кернеу, жиілік және тоқ параметрлерінің, техникалық параметрлерге сай келетініне көз жеткізіңіз.

Ашаны қабырғадағы розеткаға мықтап сұғыңыз. Көп ашалы адаптерді, ұзартқыш сымдарды немесе электр трансформаторын қолданбаңыз.

Қуат сымын металл заттарға іліп қоймаңыз. Қуат сымының заттардың арасында немесе пештің артында болуын қамтамасыз етіңіз.

Бүлінген қуат ашасын, қуат сымын немесе босап қалған розетканы қолданбаңыз. Зақым келген қуат ашалары немесе сымдары үшін жергілікті Samsung қызмет көрсету орталығына хабарласыңыз.

Пешке су құюға немесе суды тура бүркуге болмайды.

Пештің үстіне, ішіне немесе пеш есігінің үстіне зат қоймаңыз.

Құрт-құмырысқаларды құртуға арналған бүріккіш тәрізді тұтанғыш затты пешке шашпаңыз.

Пештің ішіне тұтанғыш зат салып сақтауға болмайды. Құрамында алкогольі бар тағамды немесе сусындарды қыздырған кезде өте сақ болыңыз, себебі алкоголь буы пештің ыстық бөліктеріне тиіп кетуі мүмкін.

Балалар есікке соғылып қалуы немесе саусақтарын қыстырып алуы мүмкін. Есікті ашып/ жапқанда, балаларды алыс ұстаңыз.

Микротолқынға қатысты ескерту

Сусындарды микротолқынмен қыздырғанда кенет тасып төгілуі мүмкін, сондықтан сауытты әрқашан абайлап ұстау керек. Сусындарды әрқашан 20 секунд қоя тұрғаннан кейін алыңыз. Қажет болса, қыздыру барысында араластырыңыз. Қыздырып болғаннан кейін әрқашан араластырыңыз.

Бу шалып кетсе, төмендегі алғашқы жәрдем нұсқауларын орындаңыз:

1. Бу шалып кеткен жерді кем дегенде 10 минут суық суға малыңыз.
2. Таза, құрғақ дәкемен жабыңыз.
3. Ешбір крем, май немесе лосьон жақпаңыз.

Науаға немесе торға зақым келтірмеу үшін тағам пісіріп болғаннан кейін суға дереу салмаңыз.

Пешті тағамды майға батырып қуыру үшін пайдаланбаңыз, себебі, май температурасын бақылау мүмкін емес. Нәтижесінде ыстық май тасып төгілуі мүмкін.



Микротолқынды пешке қатысты сақтық шаралары

Микротолқынға төзімді ыдыстарды ғана пайдаланыңыз. Темір сауыттардың ешқайсысын, жиектері алтын немесе күміспен жалатылған ас ыдыстарын, істікті т.б. ешқашан қолданбаңыз.

Темір бауларын алыңыз. Электр тоғы ұшқындауы мүмкін.

Пешті қағаз немесе киім кептіру үшін қолданбаңыз.

Аз тағам қатты ысып және күйіп кетпес үшін қысқа уақытты қолданыңыз.

Қуат сымы немесе ашасын су немесе қызу көздерінен алыс ұстаңыз.

Жарылыс қаупін болдырмау үшін қабығы бар жұмыртқаларды немесе бітеу пісірілген жұмыртқаларды қыздырмаңыз. Тұмшаланып жабылған немесе вакуум сауыттарды, жаңғақтарды, қызанақтарды т.б. қыздырмаңыз.

Желдеткіш саңылауларды киіммен немесе қағазбен бітемеңіз. Өрт шығу қаупі бар. Пеш қатты қызып кетіп, автоматты түрде сөніп, әбден суығанша сөнген қалпы тұруы мүмкін.

Тағамды пештен алғанда әрқашан пешке арналған қолғапты қолданыңыз.

Сұйық заттарды қыздырудың орта тұсына келгенде немесе қыздырып болғаннан кейін араластырыңыз және қыздырып болғаннан кейін кенет тасып кетпес үшін 20 секунд қоя тұрыңыз.

Пештің есігін ашқан кезде, ыстық ауа немесе бұға күйіп қалмас үшін қолдың ұзындығындай жерде алыс тұрыңыз.

Бос тұрған пешті іске қоспаңыз. Қауіпсіздік мақсатында пеш автоматты түрде 30 минутқа сөнеді.

Пеш кенет іске қосылып кетсе микротолқын қуатын сіңіру үшін оның ішіне әрқашан бір стакан су қойып қоюды ұсынамыз.

Пешті осы нұсқаулықта берілген қашықтықтарды сақтап орнатыңыз. (Микротолқынды пешті орнату тарауын қараңыз).

Пештің қасында орналасқан розеткаларға басқа электр құрылғыларын қосқан кезде абай болыңыз.

Микротолқынды пешті іске қосуға қатысты сақтық шаралары

Төмендегі сақтық шаралары орындалмаса, микротолқын қуатының қатеріне ұшырауыңыз мүмкін.

- Есігі ашық тұрған пешті іске қоспаңыз. Қауіпсіздік бекітпелеріне тиімеңіз (есіктің бекітпелері). Қауіпсіздік бекітпесінің саңылауларына ешқашан ешнәрсе сұқпаңыз.
- Пештің есігі мен алдыңғы жағының арасына ештеңе қоймаңыз немесе тығыздағыштарға тағам немесе тазалағыш заттың қалдықтары жиналуына жол бермеңіз. Есік пен есік тығыздағышының беттерін, пешті қолданып болған сайын дымқыл, содан кейін жұмсақ, құрғақ шүберекпен тазалаңыз.
- Зақым келген пешті іске қоспаңыз. Білікті техник жөндегеннен кейін ғана іске қосыңыз.
Маңызды: пештің есігін дұрыс жабу керек. Есік майыспаған болуы керек; есіктің топсалары сынған немесе босап тұрмаған болуы керек; есіктің тығыздағыштарына және тығыздағыш беттеріне нұқсан келмеген болуы керек.
- Барлық түзету және жөндеу жұмыстарын білікті техник іске асыруы керек.

Қауіпсіздік нұсқаулары

Шектеулі кепілдік

Керек-жарақтарды ауыстыру немесе косметикалық зақымдарды жөндеу жұмыстарын, егер осы зақымдарды пайдаланушы келтірсе Samsung ақылы түрде іске асырады. Бұған келесі жағдайлар жатады:

- Соғылған, сызылған немесе сынған есік, тұтқа, сыртқы панель немесе басқару панелі.
- Сынған немесе жоғалып кеткен науа, сырғыма жол, жалғастырғыш немесе темір тор.

Бұл пешті тек осы пайдаланушы нұсқаулығында көрсетілген мақсатта ғана қолданыңыз. Бұл пайдаланушы нұсқаулығында көрсетілген "Ескертулер" мен "Қауіпсіздік нұсқауларында", орын алуы ықтимал жағдайлар мен оқиғалардың барлығы бірдей қамтылмаған. Пешті абайлап, сақтықпен орнатуға, күтім көрсетуге, іске қосуға өзіңіз міндеттісіз.

Себебі бұл іске пайдалану нұсқауларында әр түрлі үлгілер қамтылғандықтан, микротолқынды пешіңіздің техникалық сипаттамасы, осы нұсқаулықта көрсетілген пештерден сәл өзгеше болуы және ескерту белгілерінің барлығы бірдей сізге қатысты болмауы мүмкін. Толғандырып жүрген мәселеңіз немесе сұрағыңыз болса, жергілікті Samsung қызмет көрсету орталығына хабарласыңыз немесе www.samsung.com арқылы онлайн ақпарат және көмек алыңыз.

Бұл пешті тағам қыздыру үшін ғана пайдаланыңыз. Бұл пеш үйде қолдануға ғана арналған.

Матаны немесе дән толтырылған жастықшаларды қыздырмаңыз. Пешті дұрыс немесе тиісті түрде қолданбау нәтижесінде орын алған зақым үшін өндіруші жауапкершілік көтермейді.

Пеш бетінің бүлінуіне және қауіпті жағдайларға жол бермеу үшін пешті әрқашан таза және жақсы күтіп ұстаңыз.

Құрылғы тобының сипаттамасы

Бұл 2-ші топтағы, В санатына жататын ISM құрылғысы. 2-ші топқа радио-жиіліктегі қуатты электромагнитті сәуле ретінде, материалдарды өңдеу үшін арнайы шығаратын ISM құрылғыларының барлығы, сондай-ақ EDM және доғамен дәнекерлейтін құрылғылар жатады. В санатына тұрмыста қолдануға арналған немесе төмен кернеулі желіге тіке жалғанған тұрғын үй кешендерінде қолданылатын құрылғылар жатады.

Аталған өнімді дұрыс пайдалану (Электр қуатын шығындау және Электрондық жабдық)



(Жеке қоқыс жинайтын жүйесі бар елдерге қатысты)

Өнімдегі, аксессуардағы немесе нұсқаулықтағы бұл таңбалау өнімді және оның электрондық аксессуарларын (мысалы, қуат беру құрылғысын, құлаққаптың, USB кабелін), олардың қызмет ету мерзімі өткен соң, үйде басқа мақсатта пайдалануға болмайтындығын білдіреді. Қалдықтардың бақыланбайтын пайдаланылуынан қоршаған ортаға немесе адам денсаулығына зиян келтірудің алдын алу үшін бұл заттарды басқа қалдық түрлерінен бөлек алып қойыңыз және оларды материалдық ресурстарды екінші рет пайдалану үшін қолданыңыз.

Үйде пайдаланушылар экологиялық қауіпсіз түрде қайта өңдеу үшін осы өнімді қай жерден және қалай алуға болатынын анықтау мақсатында, осы өнімді сатып алған жердегі ретейлермен немесе оның жергілікті кеңсесімен хабарласуы тиіс.

Іскерлік пайдаланушылар сату-сатып алу шартының талаптары мен ережелерін тексеру үшін өзінің жабдықтаушысымен хабарласуы тиіс. Осы өнім және оның электрондық аксессуарлары жойылатын басқа пайдаланған қаптамалармен араласып кетпеуі тиіс.

Орнату

Керек-жарақтары

Құрылғының қандай үлгісін таңдап алғаныңызға қарай, онымен бірге әр түрлі жолмен қолдануға болатын бірнеше керек-жарақ жеткізіледі.

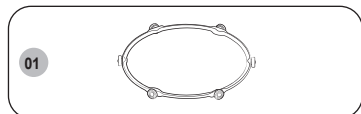

01

01 Айналмалы шығырық, микротолқынды пеш табанының ортасына қойылады. Айналмалы шығырық бұрылмалы табақты ұстап тұрады.

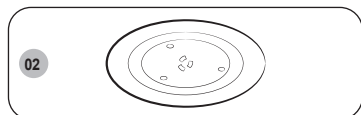

02

02 Бұрылмалы табақ, айналмалы шығырықтың ортасындағы тетік арқылы жалғастырғышқа қойылады. Бұрылмалы табақ тамақ пісіретін негізгі орын болып табылады: оны тазалау үшін оңай алуға болады.

⚠ АБАЙЛАҢЫЗ

Микротолқынды пешті айналмалы шығырық пен бұрылмалы табақсыз іске қоспаңыз.

Орнату үшін қоса берілген жабдық

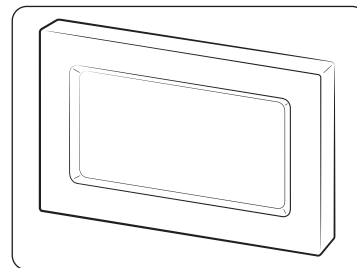

Жиек

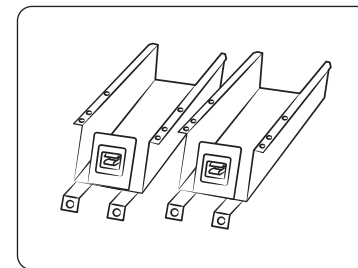

Кронштейн (2)

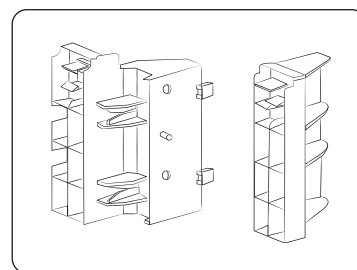

Ұстағыш жиек (2)

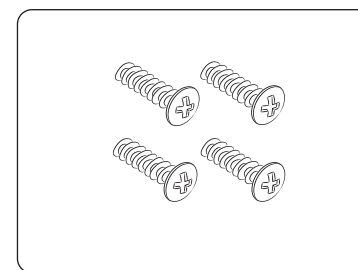

Винт (А түрі) (4)

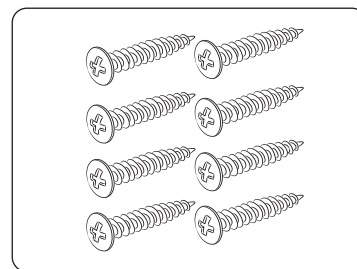

Винт (В түрі) (8)

Орнату

Микротолқынды пешті орнату нұсқаулығы

Бұл құрылғы ЕО стандарттарына сай келеді.

Орам материалдары мен құрылғыны тастау.

Құрылғының орам материалын қайта өңдеуге болады.

Келесі материалды қолдануға болады:

- Картон;
- Полиэтилен таспа (PE);
- Фреонсыз полистирол (қатты полистирол көбік).

Осы материалдарды жергілікті заңнамаға сай тиісінше тастау керек.

Қолданыстан шыққан тұрмыстық құрылғыларды дұрыс тастау туралы ақпаратты әкімшілік мекеме бере алады.

Қауіпсіздік

Бұл құрылғыны тек білікті техник маман ғана қосуға тиіс.

Бұл тұрмыста қолдануға арналған микротолқынды пеш.

Бұл пешті тек тағам пісіру үшін ғана қолдану керек.

Құрылғы іске қолданылып тұрғанда және қолданып болғаннан кейін ыстық болып тұрады.

Жас балалар құрылғыға жақындаса, мына ескертулерді есте ұстаңыз.

Кәдімгі тұмшاپештің қасына жақын орнату.

- Егер микротолқынды пешті кәдімгі тұмшاپештің қасына орнату керек болса, қатты қызып кетпес үшін осы пештердің арасында ауа айналуға жеткілікті орын болуға тиіс, себебі температура өте жоғары болса, жиек майысып қалуы мүмкін. Сондай-ақ, кәдімгі тұмшاپешті өндірушінің құрылғыны орнату нұсқауларын міндетті түрде орындау керек.
- Кіріктіріліп орнатылатын микротолқынды пешті кәдімгі тұмшاپештің үстіне орнату керек, себебі микротолқынды пештің желдету жүйесіне кәдімгі тұмшاپештен бөлінетін ыстық ауа кері әсері етуі мүмкін.

Электр қосылымы

Құрылғы жалғанып тұрған үй желісі мемлекеттік және жергілікті ережелерге сай келуі керек.

Егер тұрақты қосылымды жүзеге асыру қажет болса, желіге контактарының арасы кем дегенде

3 мм көп полюсті ажыратқыш орнатылуға тиіс.

Бұрылмалы табақ

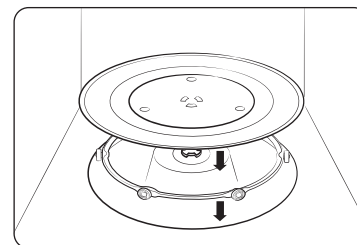

1. Пештің ішіндегі орам материалдарының барлығын алыңыз. Айналмалы шығырық пен бұрылмалы табақты орнатыңыз. Бұрылмалы табақтың еркін айнала алатындығына көз жеткізіңіз.
2. Микротолқынды пешті оның ашасына қол жететіндей етіп орнату керек.

⚠ АБАЙЛАҢЫЗ

- Қорек сымына зақым келсе, оның орнына арнайы сым немесе жинақты, өндіруші немесе дилерден алып салу керек. Өз қауіпсіздігіңізді қамтамасыз ету үшін қорек сымын жерге дұрыс қосылған, 3 істікшелі ағытпасы бар, 230 Вольтті, 50 Гц АТ розеткасына жалғаңыз. Құрылғының қорек сымына зақым келсе, орнына арнайы сым ғана салынуға тиіс.
- Микротолқынды пешті кәдімгі пештің немесе радиатордың қасы тәрізді ыстық немесе ылғалды жерге қоймаңыз. Пешті қуат көзіне қосуға байланысты параметрлерін орындау керек, ұзартқыш сым қолданылса, ол да пеш сымының стандартына сай келуі керек. Микротолқынды пешті ең алғаш іске қоспас бұрын, пештің іші мен тығыздағышын дымқыл шүберекпен тазалаңыз.

Өлшемдері

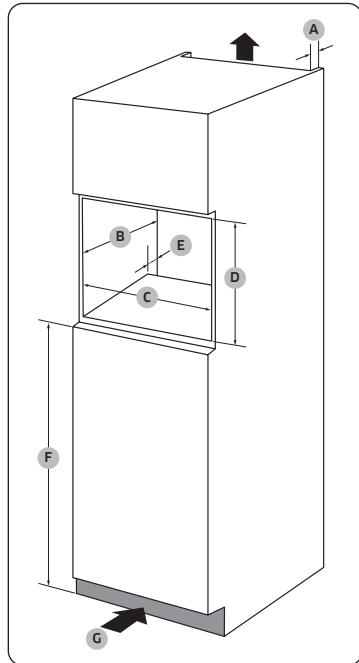

Ас үй жиһазы

A	50 мм
B	550 мм
C	560 мм (+8) мм
D	362 мм
E	50 мм
F	850 мм
G	200 см ²

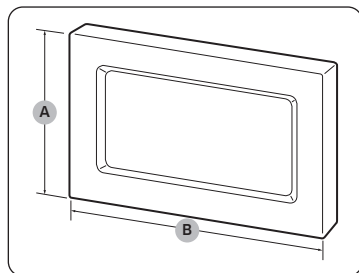

Жиек

A	381 мм
B	596 мм

Микротолқынды пешті орнату процедурасы

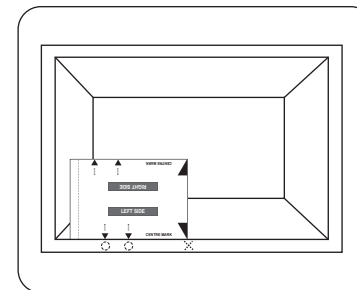
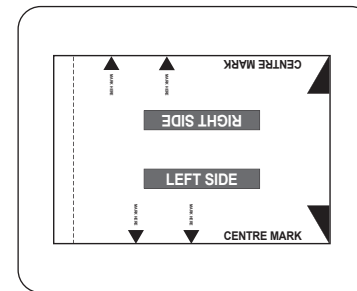
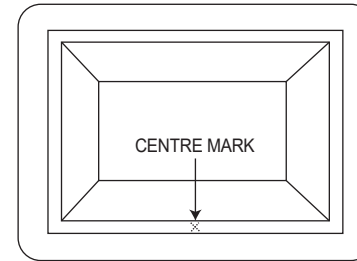

1. Шкафтың ұзындығын өлшеп, ортасына белгі қойыңыз.
2. 49-беттегі шаблон парақты қиып алыңыз.
3. Шаблон парақтың оң жағындағы «ОРТАҒЫ БЕЛГІНІ» шкафтағы ортаңғы белгіге туралаңыз.
 - «СОЛ ЖАҒЫ» мәтіні тігінен тұрғанына көз жеткізіңіз.
4. Шкафтағы винт тесіктерінің орындарын белгілеңіз.

Орнату

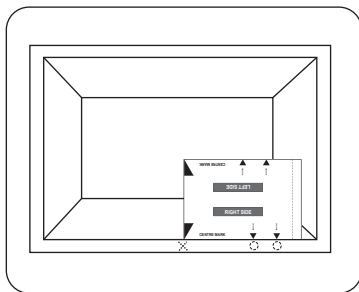

5. Шаблон парақты 180 градусқа бұрыңыз.
6. Шаблон парақтың енді сол жағында орналасқан «ОРТАҢҒЫ БЕЛГІНІ» шкафтағы ортаңғы белгіге туралаңыз.
7. Шкафтағы винт тесіктерінің орындарын белгілеңіз.

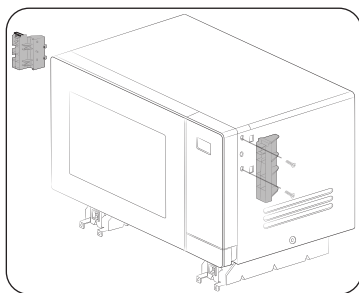

8. Берілген винттерді (А түрі) пайдаланып, екі ұстағыш жиекті микротолқынды пештің сол және оң жағына бекітіңіз.
 - Қронштейндердегі белгілерді (L: сол жағы, R: оң жағы) тексеріп, оларды дұрыс жаққа бекітіңіз.

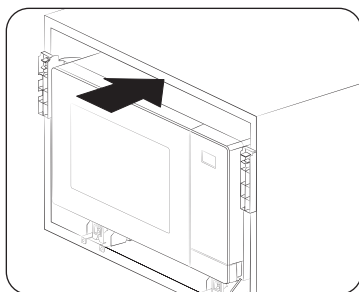

9. Микротолқынды пешті шкафқа кіргізіңіз. Содан кейін қронштейн тесіктерін 4 пен 7-қадамдағы белгілерге туралаңыз.

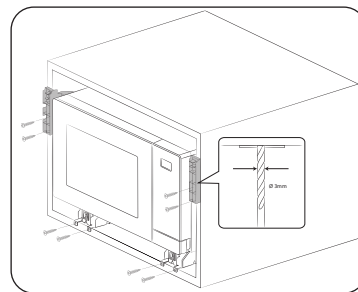

10. Қронштейндерді бекіту үшін, шкафта 3 мм бұрғымен тесіктер бұрғылаңыз. Сосын берілген винттермен (В түрі) бекітіңіз.

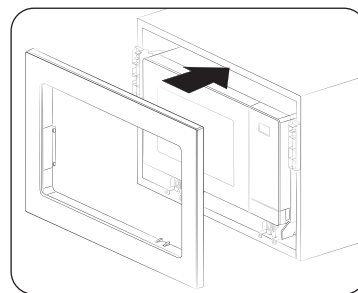

11. Жиекті бекітіп, электр кабельдерінің барлығын жалғаңыз. Құрылғының істеп тұрғанына көз жеткізіңіз.

Күтім көрсету

Тазалау

Микротолқынды пештің ішіне немесе үстіне қоқыс жиналып қалмау үшін микротолқынды пешті мезгіл-мезгіл тазалаңыз. Сонымен қатар, есікке, есіктің тығыздағышына және бұрылмалы табаққа және айналмалы шығырыққа (қолданылатын үлгілерге ғана қатысты) аса назар аударыңыз.

Егер есік оңай ашылып немесе жабылмаса, әуелі есіктің тығыздағыштарына қоқыс тұрып қалмағанын тексеріңіз. Микротолқынды пештің ішкі және сыртқы беттерін тазалау үшін жұмсақ шүберек пен сабынды суды пайдаланыңыз. Шайыңыз да, мұқият құрғатыңыз.

Микротолқынды пештің ішіндегі иістенген, қатып қалған қоқыстарды тазалау үшін

1. Микротолқынды пеш бос тұрған кезде, бұрылмалы табақтың ортасына кесеге ерітілген лимон шырынын қойыңыз.
2. Микротолқынды пешті ең жоғары қуат деңгейіне қойып 10 минут қыздырыңыз.
3. Цикл аяқталғаннан кейін микротолқынды пеш салқындағанша күтіңіз. Содан кейін, есікті ашып, тағам пісіретін бөлікті тазалаңыз.

АБАЙЛАҢЫЗ

- Есік пен есіктің тығыздағыштарын таза ұстаңыз және есіктің оңай ашылып жабылатынына көз жеткізіңіз. Әйтпесе микротолқынды пештің қолданыс мерзімі қысқаруы мүмкін.
- Микротолқынды пештің саңылауларына су шашыратпау үшін абай болыңыз.
- Тазалау үшін жеміргіш немесе химиялық заттарды пайдаланбаңыз.
- Микротолқынды пешті әр қолданып болған сайын микротолқынды пеш салқындағанша күтіп, жұмсақ жуғыш затты пайдаланып тағам пісіретін бөлікті тазалаңыз.

Ауыстыру (жөндеу)

ЕСКЕРТУ

Бұл микротолқынды пештің ішінде пайдаланушы ағытып алуға болатын ешбір бөлшек жоқ. Микротолқынды пешті өзіңіз жөндеуге немесе бөлшектерін ауыстыруға әрекеттенбеңіз.

- Топсаларға, тығыздағышқа, және/немесе есікке қатысты мәселе туындаса, білікті техникке немесе жергілікті Samsung қызмет көрсету орталығына хабарласып, техникалық көмек алыңыз.
- Егер жарықтама шамын ауыстырғыңыз келсе, жергілікті Samsung қызмет көрсету орталығына хабарласыңыз. Өзіңіз ауыстырмаңыз.
- Егер микротолқынды пештің сыртқы корпусына қатысты мәселе туындаса, әуелі қуат сымын қуат көзінен ағытып, содан кейін жергілікті Samsung қызмет көрсету орталығына хабарласыңыз.

Ұзақ уақыт пайдаланбаған кезде күтім көрсету

Егер микротолқынды пешті ұзақ уақыт пайдаланбасаңыз, қуат сымын ағытып, микротолқынды пешті құрғақ, шаңы жоқ жерге қойыңыз. Микротолқынды пештің ішіне жиналып қалатын ылғал және шаң микротолқынды пештің жұмысына әсер етуі мүмкін.

Микротолқынды пештің функциялары

Микротолқынды пеш

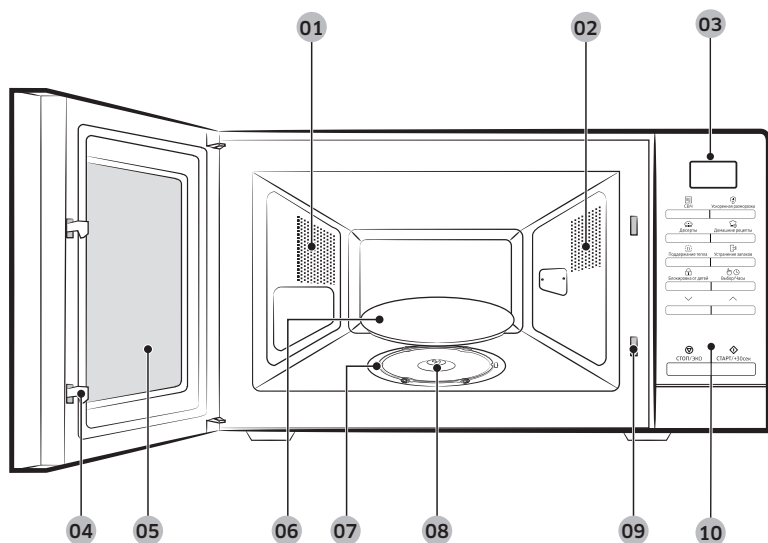

Микротолқынды пешті пайдалану

- | | | |
|-------------------------|-----------------|---|
| 01 Желдеткіш саңылаулар | 02 Шам | 03 Дисплей |
| 04 Есік бекітпелері | 05 Есік | 06 Бұрылмалы табақ |
| 07 Айналмалы шығырық | 08 Жалғастырғыш | 09 Қауіпсіздік бекітпесінің саңылаулары |
| 10 Басқару панелі | | |

Басқару панелі

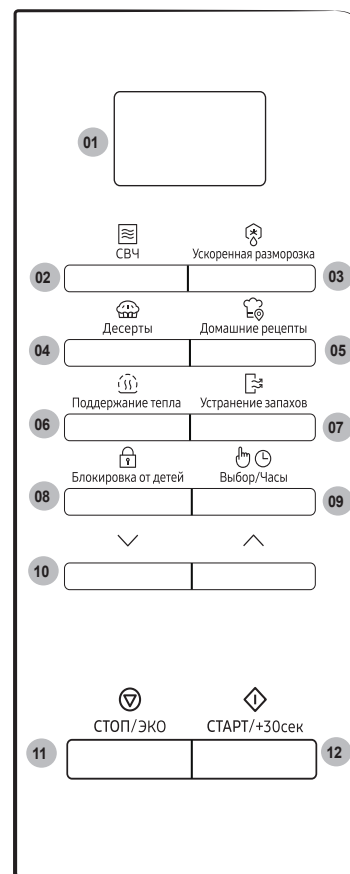

- | |
|--|
| 01 Дисплей |
| 02 СВЧ (Микротолқын) |
| 03 Ускоренная разморозка (Жылдам жібіту) |
| 04 Десерты (Үй десерті) |
| 05 Домашние рецепты (Орыс дәстүрімен пісіру рецептісі) |
| 06 Поддержание тепла (Жылы ұстау) |
| 07 Устранение запахов (Иіс кетіру) |
| 08 Блокировка от детей (Бала қауіпсіздігінің құралы) |
| 09 Выбор/часы (Таңдау/Сағат) |
| 10 Жоғары/Төмен |
| 11 СТОП/ЭКО (ТОҚТАТУ/Эко) |
| 12 СТАРТ/+30сек (БАСТАУ/+30сек) |

Микротолқынды пешті пайдалану

Микротолқынды пеш қалай жұмыс жасайды

Микротолқындар - жоғары жиіліктегі электромагниттік толқындар; бөлінген қуат тағамның түрі мен пішімін өзгертпей пісіруге немесе қыздыруға мүмкіндік береді.

Микротолқынды төмендегі әрекеттер үшін қолдануға болады:

- Жібiту
- Алдын ала қыздыру
- Пісіру

Пісіру принципі

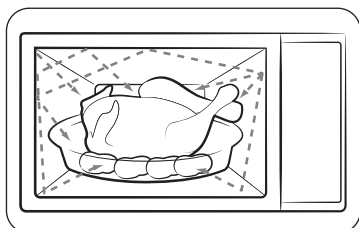

1. Магнетронды түтіктен шыққан микротолқын, бұрылмалы табақтың үстінде айналып тұрған тағамға біркелкі таралады. Сондықтан да, тағам біркелкі піседі.
2. Микротолқындар тағамның түбіне дейін, шамамен 1 дюймге (2,5 см) дейін сіңеді. Содан кейін қызу тағамның ішінде тарала бастайды да, тағам пісе түседі.
3. Пісіру уақыты қолданылған ыдыс пен тағамның сапасына қарай әртүрлі болады.
 - Мөлшері және тығыздығы
 - Судың мөлшері
 - Бастапқы температурасы (тоңазытқышта болды ма, жоқ па)

ЕСКЕРТПЕ

Қызу таралған кезде тағамның ортасы піседі де, тағам микротолқынды пештен алынғаннан кейін де пісе береді. Рецептіде және осы кітапшада көрсетілген тағамды қоя тұру уақытын, келесіні орындау үшін сақтау керек:

- Тағам шетінен ортасына дейін біркелкі піседі.
- Тағамның бәр жеріндегі температура бірдей.

Микротолқынды пештің дұрыс жұмыс жасап тұрғанын тексеру

Келесі қарапайым әрекетті орындау арқылы микротолқынды пештің әрқашан дұрыс жұмыс жасап тұрғанын тексере аласыз. Егер күмәндансаңыз, **39-42-беттегі** “Ақаулық себептерін анықтау” тарауын қараңыз.

ЕСКЕРТПЕ

Микротолқынды пештің ашасы сәйкес келетін розеткаға жалғанып тұруға тиіс. Бұрылмалы табақ микротолқынды пештің ішінде өз орнында тұру керек. Ең үлкен мәннен (100 % - 800 Вт) басқа қуат мәні қолданылса, суды қайнатуға көбірек уақыт кетеді.



1. Микротолқынды пештің есігін ашу үшін түймені басыңыз.
2. Бұрылмалы табаққа бір кесе су қойып, содан кейін есікті жабыңыз.
3. **СВЧ (Микротолқын)** түймесін басыңыз.
4. Уақытты 4 немесе 5 минутқа орнату үшін **СТАРТ/+30сек (БАСТАУ/+30сек)** түймесін қайта-қайта басыңыз.
5. Микротолқынды пеш орнатылған уақыт ішінде суды қыздырады. Судың қайнап жатқанына көз жеткізіп, тексеріңіз.

Микротолқынды пешті пайдалану

Пісіру/Қыздыру

Төменде тағамды қалай пісіруге немесе қыздыруға болатындығы туралы айтылған.

⚠ АБАЙЛАҢЫЗ

Микротолқынды пешті қараусыз қалдырардың алдында әрқашан пісіру параметрлерін тексеріңіз.

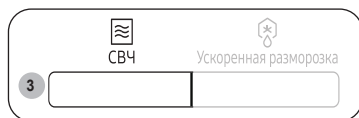

1. Микротолқынды пештің есігін ашу үшін түймені басыңыз.
2. Тағамды бұрылмалы табақтың ортасына қойыңыз да, есікті жабыңыз.

⚠ АБАЙЛАҢЫЗ

Бос тұрған микротолқынды пешті іске қоспаңыз.

3. **СВЧ (Микротолқын)** түймесін басыңыз.
 - Басқару панелінің дисплейінде тиісті (☰) белгішесі мен ең жоғары қуат (800 Вт) деңгейі көрсетіледі.
4. Қажетті қуат деңгейін таңдау үшін **Төмен** немесе **Жоғары** түймесін басыңыз.
 - Қажетті қуат деңгейі туралы ақпарат үшін **“Қуат деңгейлері және уақыт өзгерістері”** тарауын 17 - беттен қараңыз.
5. Сосын **Выбор/часы (Таңдау/Сағат)** түймесігін басыңыз.

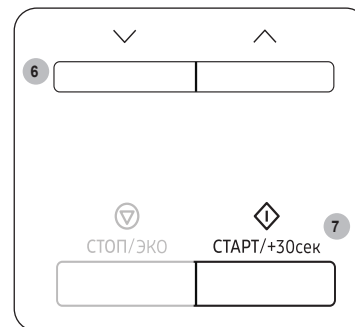
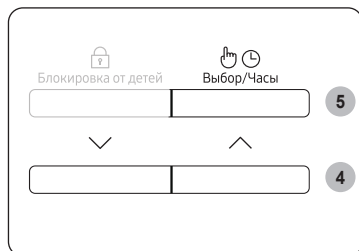

6. Қажетті пісіру уақытын орнату үшін **Төмен** немесе **Жоғары** түймесін басыңыз.
 - Басқару панелінің дисплейінде пісіру уақыты көрсетіледі.
7. Тағам пісіре бастау үшін **СТАРТ/+30сек (БАСТАУ/+30сек)** түймесін басыңыз.
 - Шам жанады да, бұрылмалы табақ айнала бастайды.
 - Пісіру уақыты аяқталғанда, микротолқынды пеш 4 рет сигнал береді және басқару панелінің дисплейінде ағымдық уақыты көрсетіледі. Содан кейін пісіру циклінің соңы туралы сигналды 3 рет минутына бір реттен естіледі.

Уақытты орнату

Қуат берілген кезде, дисплейде “88:88”, содан кейін “12:00” автоматты түрде көрінеді. Ағымдық уақытты орнатыңыз. Уақытты 24-сағат немесе 12-сағаттық режим бойынша көрсетуге болады. Сағатты келесі жағдайларда орнату керек:

- Микротолқынды пешті алғаш орнатқанда
- Электр қуаты өшіп қалғанда

ЕСКЕРТПЕ

Жазғы уақытты қолдану үшін уақытты қолмен өзгертіңіз.

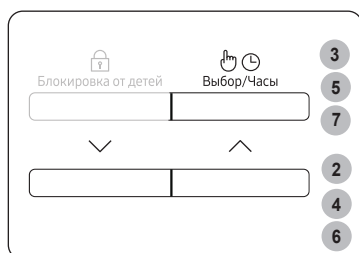

1. Сағатты келесі режимге қою үшін
 - 24-сағаттық режим.
 - 12-сағаттық режим.
2. Уақыттың көрсетілу форматын **Төмен** немесе **Жоғары** өту түймешігін басып орнатыңыз.
3. **Выбор/часы (Таңдау/Сағат)** түймесін басыңыз.
4. Сағатты орнату үшін **Төмен** немесе **Жоғары** түймесін басыңыз.
5. **Выбор/часы (Таңдау/Сағат)** түймесін басыңыз.
6. Минутты орнату үшін **Төмен** немесе **Жоғары** түймесін басыңыз.
7. **Выбор/часы (Таңдау/Сағат)** түймесін басыңыз.

ЕСКЕРТПЕ

Басқару панелінің дисплейінде уақыт микротолқынды пеш пайдаланылмаған кезде көрсетіледі.

Қуат деңгейлері және уақыт өзгерістері

Қуат функциясы бөлінетін қуаттың мөлшері мен тағам пісіруге немесе қыздыруға қажетті уақытты, тағамның түрі мен мөлшеріне қарай бейімдеуге мүмкіндік береді. Алты қуат деңгейінен қажетін таңдай аласыз.

Қуат мәні	Пайыз	Шығысы
ЖОҒАРЫ	100 %	800 Вт
ОРТАША ЖОҒАРЫ	75 %	600 Вт
ОРТАША	56 %	450 Вт
ОРТАШАДАН ТӨМЕН	38 %	300 Вт
ЖІБІТУ	23 %	180 Вт
ТӨМЕН	13 %	100 Вт

Рецептілерде және осы кітапшада көрсетілген пісіру уақыттары, арнайы көрсетілген қуат мәндеріне сай келеді.

- Жоғарырақ қуат мәнін таңдасаңыз, пісіру уақыты азаяды.
- Азырақ қуат мәнін таңдасаңыз, пісіру уақыты қосылады.

Микротолқынды пешті пайдалану

Пісіру уақытын реттеу

Микротолқынды пеш тағам пісіріп тұрған кезде, пісіру уақытын көбейтуге немесе азайтуға болады.

- Тағамның қалай пісіп жатқанын көру үшін есікті кез келген уақытта ашып қарауға болады, егер қажет болса пісіру уақытын көбейтіңіз немесе азайтыңыз.



1-ші тәсіл

Пісіру уақытын 30 секундқа көбейту үшін **СТАРТ/+30сек (БАСТАУ/+30сек)** түймесін басыңыз.

- Мысалы: Үш минут қосу үшін **СТАРТ/+30сек (БАСТАУ/+30сек)** түймесін алты рет басыңыз.

ⓘ ЕСКЕРТПЕ

Пісіру уақытын тек көбейтуге болады.

2-ші тәсіл

Пісіру уақытын реттеу үшін **Төмен** немесе **Жоғары** түймесін басыңыз.

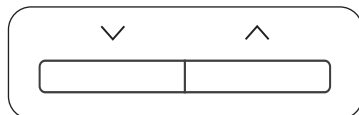

Пісіруді тоқтату

Келесі әрекетті орындау үшін тағам пісіруді кез келген уақытта тоқтатуға болады:

- Тағамды тексеру
- Тағамды аудару немесе араластыру
- Қоя тұру

Тағам пісіруді уақытша тоқтату үшін

1. Есікті ашыңыз немесе **СТОП/ЭКО (ТОҚТАТУ/Эко)** түймесін бір рет басыңыз.
 - Тағам пісіру уақытша тоқтайды.
2. Тағам пісіруді жалғастыру үшін есікті жауып, **СТАРТ/+30сек (БАСТАУ/+30сек)** түймесін басыңыз.

Тағам пісіруді мүлдем тоқтату үшін

1. Есікті ашыңыз немесе **СТОП/ЭКО (ТОҚТАТУ/Эко)** түймесін бір рет басыңыз.
 - Тағам пісіру уақытша тоқтайды.
2. **СТОП/ЭКО (ТОҚТАТУ/Эко)** түймесін қайта басыңыз.

Қуатты үнемдеу режимін орнату

Микротолқынды пештің қуатты үнемдеу режимі бар.



- **СТОП/ЭКО (ТОҚТАТУ/Эко)** түймесін басыңыз. Басқару панелінің дисплейі сөнеді.
- Қуат үнемдеу режимінен бас тарту үшін есікті ашыңыз немесе **СТОП/ЭКО (ТОҚТАТУ/Эко)** түймесін басыңыз. Басқару панелінің дисплейінде ағымдағы уақыт көрсетіледі.

ЕСКЕРТПЕ

Қуатты авт. түрде үнемдеу функциясы

Параметрдің ортасында 25 минут ішінде ешбір функцияны таңдамасаңыз немесе әрекетті тоқтатсаңыз, құрылғы күту режиміне оралады. Сонымен қатар егер пештің есігін ашып қойсаңыз, ішкі шам 5 минуттан кейін автоматты түрде сөнеді.

Жылдам жібіту функциясын пайдалану

Жылдам жібіту функциясы етті, құс етін, балықты, жеміс-жидекті жібітуге көмектеседі. Жібіту уақыты мен қуат мәні автоматты түрде орнайды. Тек бағдарлама мен салмақты таңдасаңыз жеткілікті.

ЕСКЕРТПЕ

Микротолқынға төзімді сауыттарды ғана пайдаланыңыз.

Есікті ашыңыз. Мұздатылған тағамды бұрылмалы табақтың ортасындағы керамика табаққа қойыңыз. Есікті жабыңыз.

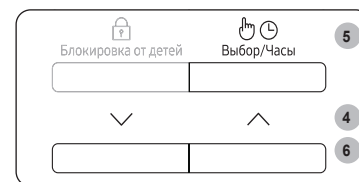
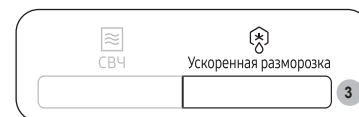

1. Микротолқынды пештің есігін ашу үшін түймені басыңыз.
2. Тағамды бұрылмалы табақтың ортасына қойыңыз да, есікті жабыңыз.
3. **Ускоренная разморозка (Жылдам жібіту)** режимін басыңыз.
4. Тағам түрін таңдау үшін **Төмен** немесе **Жоғары** түймесін басыңыз, содан кейін **Выбор/часы (Таңдау/Сағат)** түймесін басыңыз
 - Қосымша ақпарат үшін “Жылдам жібіту бағдарламасының сипаттамасы” тарауын 20 - беттен қараңыз.
5. Сосын **Выбор/часы (Таңдау/Сағат)** түймешігін басыңыз.
6. Салмақты **Төмен** немесе **Жоғары** өту түймешігін басып таңдаңыз.

Микротолқынды пешті пайдалану



7. Тағамды жібіте бастау үшін **СТАРТ/+30сек (БАСТАУ/+30сек)** түймесін басыңыз.
 - Микротолқынды пештен сигнал естілген кезде есікті ашып, тағамды аударыңыз.
8. Есікті жауып, тағамды жібіту үшін **СТАРТ/+30сек (БАСТАУ/+30сек)** түймесін басыңыз.
 - Тағамды жібіту уақыты аяқталғанда, микротолқынды пеш 4 рет сигнал береді және басқару панелінің дисплейінде ағымдық уақыты көрсетіледі. Содан кейін пісіру циклінің соңы туралы сигналы 3 рет минутына бір реттен естіледі.

Жылдам жібіту бағдарламасының сипаттамасы

Төмендегі кестеде әр түрлі **Жылдам жібіту** бағдарламалары, тағамның үстелге тартылатын мөлшері, қоя тұру уақыты мен тиісті нұсқаулар берілген. Тағамды жібітудің алдында орам материалдарының барлығын алыңыз. Етті, құс етін, балықты, жеміс/жидекті жалпақ шыны ыдысқа немесе керамика табаққа салыңыз.

Код	Тағам	Үстелге тарту мөлшері	Нұсқаулар
1	Ет	200-1500 г	Шеттерін алюминий фольгамен жабыңыз. Пеш сигнал берген кезде етті аударыңыз. Бұл сиыр, қой, шошқа етін, стейк, туралған ет, фаршталған етті пісіруге жарайтын бағдарлама. 20-60 минут қоя тұрыңыз.
2	Құс еті	200-1500 г	Сирақтары мен қанаттарының ұшын алюминий фольгамен жабыңыз. Пеш сигнал берген кезде құс етін аударыңыз. Бұл бүтін тауықты да, сонымен қатар бөлшектелген тауық етін де пісіруге жарайтын бағдарлама. 20-60 минут қоя тұрыңыз.

Код	Тағам	Үстелге тарту мөлшері	Нұсқаулар
3	Балық	200-1500 г	Бүтін балықтың құйырығын алюминий фольгамен жабыңыз. Пеш сигнал берген кезде балықты аударыңыз. Бұл бүтін балықты да, балық филесін де пісіруге жарайтын бағдарлама. 20-60 минут қоя тұрыңыз.
4	Жеміс/Жидек	100-600 г	Жемістерді шыны табаққа біркелкі таратып салыңыз. Бұл жемістердің барлық түрлеріне сай келетін бағдарлама. 5-30 минут қоя тұрыңыз.

Үй десерті режимін пайдалану

Үй десерті режимінде 7 алдын ала бағдарламаланған пісіру параметрлері бар. Пісіру уақыты немесе қуат мәнін орнатудың қажеті жоқ.

⚠ АБАЙЛАҢЫЗ

Микротолқынға төзімді сауыттарды ғана пайдаланыңыз.

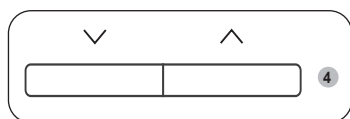
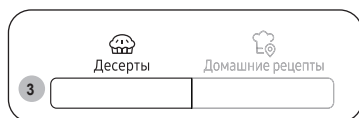

1. Микротолқынды пештің есігін ашу үшін түймені басыңыз.
2. Тағамды бұрылмалы табақтың ортасына қойыңыз да, есікті жабыңыз.
3. **Десерты (Үй десерті)** режимін басыңыз.
4. Тағам түрін таңдау үшін **Төмен** немесе **Жоғары** түймесін.
 - Қосымша ақпарат үшін “**Үй десерті бағдарламасының сипаттамасы**” тарауын 21 - 23 беттерден қараңыз.
5. Үй десерті режимін бастау үшін **СТАРТ/+30сек (БАСТАУ/+30сек)** түймесін басыңыз.
 - Микротолқынды пеште тағам таңдалған, алдын ала бағдарламаланған параметр бойынша пісіріледі.
 - Пісіру уақыты аяқталғанда, микротолқынды пеш 4 рет сигнал береді және басқару панелінің дисплейінде ағымдық уақыты көрсетіледі. Содан кейін пісіру циклінің соңы туралы сигналы 3 рет минутына бір реттен естіледі.

Келесі кестеде шамамен 7 алдын ала бағдарламаланған пісіру функциялары үшін тағам мөлшері және тиісті нұсқаулар берілген.

⚠ АБАЙЛАҢЫЗ

Тағамды алған кезде тұмшاپеш қолғабын киіңіз.

Үй десерті бағдарламасының сипаттамасы

Код	Тағам	Үстелге тарту мөлшері	Нұсқаулар
1	Жаңғақ торты	1 порция	Құраластар 120 г ұн, 150 г сары май, 100 г қоңыр қант, 2 дн жұмыртқа, 50 г грек жаңғағы (ұсақталған), 4 г қопсытқыш ұнтақ
			<ol style="list-style-type: none"> 1. Шараға сары май мен қоңыр қантты салыңыз. 2. Жұмыртқаны қосып, жақсылап араластырыңыз. 3. Ұнға қопсытқыш ұнтақты қосып, араластырыңыз. 4. Грек жаңғағын қосып, жақсылап араластырыңыз. 5. Қоспаны майланған шыны немесе пластик шараға құйыңыз. 6. Шараны микротолқынды пешке салып, Үй десерті режимін таңдаңыз [1]. 7. Пісіріп болғаннан кейін, 2-3 минут қоя тұрыңыз.
2	Банан қосылған нан	1 порция (6 дана)	Құраластар 3 дана банан, 120 г құймақ қоспасы, 120 г сүт, 1 дн жұмыртқа, 2 ас қасық уыт сиробы.
			<ol style="list-style-type: none"> 1. Бананды тураңыз. 2. Шараға құймақ қоспасын, сүтті, жұмыртқаны және уыт сиробын құйыңыз. 3. Бананды қосып, жақсылап араластырыңыз. 4. Қоспаны 6 қағаз тостаққа құйыңыз. 5. Қағаз тостақтарды микротолқынды пешке салып, Үй десерті режимін таңдаңыз [2]. 6. Пісіріп болғаннан кейін, 2-3 минут қоя тұрыңыз.

Микротолқынды пешті пайдалану

Код	Тағам	Үстелге тарту мөлшері	Нұсқаулар
3	Көтеріліп піскен торт	1 порция	Құраластар 170 г ұн, 50 г сары май, 150 г қант, 3 дн жұмыртқа, 10 г қопсытқыш ұнтақ
			<ol style="list-style-type: none"> 1. Шараға сары май мен қантты салыңыз. 2. Жұмыртқаны қосып, жақсылап араластырыңыз. 3. Ұнға қопсытқыш ұнтақты қосып, араластырыңыз. 4. Қоспаны майланған шыны немесе пластик шараға құйыңыз. 5. Шараны микротолқынды пешке салып, Үй десерті режимін таңдаңыз [3]. 6. Пісіріп болғаннан кейін, 2-3 минут қоя тұрыңыз.
4	Брауни	1 порция	Құраластар 90 г ұн, ½ кесе сары май (өріген), 230 г қант, 2 дн жұмыртқа, 40 г какао ұнтағы
			<ol style="list-style-type: none"> 1. Шараға сары майды, шайқалған жұмыртқаны және қантты салыңыз. 2. Ұнға какао ұнтағын қосып, араластырыңыз. 3. Қоспаны майланған шыны немесе пластик шараға құйыңыз. 4. Шараны микротолқынды пешке салып, Үй десерті режимін таңдаңыз [4]. 5. Пісіріп болғаннан кейін, 20-30 минут қоя тұрыңыз.

Микротолқынды пешті пайдалану

Код	Тағам	Үстелге тарту мөлшері	Нұсқаулар
5	Жұмыртқа пуддингі	1 порция (3 дана)	Құраластар 250 г сүт, 40 г қант, 2 дн жұмыртқа.
			<ol style="list-style-type: none"> 1. Екі жұмыртқаны шараға құйыңыз. Араластырығышпен жұмыртқаны шамалы көпіршітіңіз. Тым көп көпіршіктенбесі үшін араластырығыштың ұшын шараның түбінен жеткізбеңіз. 2. Басқа шараға сүт пен қантты араластырыңыз. 3. Сүтті көпіршітілген жұмыртқаға құйып, қоспаны араластырыңыз. 4. Жұмыртқа қоспасын майда көзді сүзгімен сүзіңіз. Шараның түбін құралмен қырыңыз. Бетіндегі көбікті қасықпен алып тастаңыз. 5. Қоспаны қайнатпа кремді бар тостақтарға құйыңыз. 6. Қағаз тостақтарды микротолқынды пешке салып, Үй десерті режимін таңдаңыз [5]. 7. Пісіріп болғаннан кейін тоңазытқышқа қойып, үстелге тартыңыз.
6	Тостақтағы шоколад торт	1 порция	Құраластар 30 г сары май, 60 г қант, 1 дн жұмыртқа, 40 г майлы кілегей, 25 г ұн, 15 г какао ұнтағы, 1,5 г ваниль, 50 г тәттілігі аз шоколад чипсы
			<ol style="list-style-type: none"> 1. Сары май, жұмыртқа мен кремді жақсылап араластырып, тостаққа құйыңыз. 2. Ұн мен қантты қосып, араластыра беріңіз. 3. Какао мен ванильді қосып, мұқият араластырыңыз. 4. Шоколад чипсыды қосып араластырыңыз. 5. Тостақты микротолқынды пешке салып, Үй десерті режимін таңдаңыз [6]. 6. Пісіріп болғаннан кейін, 2-3 минут қоя тұрыңыз.

Код	Тағам	Үстелге тарту мөлшері	Нұсқаулар
7	Тостақтағы торт	1 порция	<p>Құраластар 30 г сары май, 60 г қант, 1 дана жұмыртқа, 50 г ұн, 30 г сүт, 6 г ваниль, 3 г бадам ұнтағы, 1,5 г қопсытқыш ұнтақ</p> <ol style="list-style-type: none"> 1. Сары май мен жұмыртқаны тостаққа салып, жақсылап араластырыңыз. 2. Ұнды, қантты, қопсытқыш ұнтақты қосып, араластыра беріңіз. 3. Бадам ұнтағы мен ванильді қосып, мұқият араластырыңыз. 4. Тостақты микротолқынды пешке салып, Үй десерті режимін таңдаңыз [7]. 5. Пісіріп болғаннан кейін, 2-3 минут қоя тұрыңыз.

Орыс дәстүрімен пісіру рецептісі пайдалану

Орыс дәстүрімен пісіру рецептісі режимінде 53 алдын ала бағдарламаланған пісіру уақыты бар. Пісіру уақыты немесе қуат мәнін орнатудың қажеті жоқ. Тағамның үстелге тартылатын түрін **Жоғары** немесе **Төмен** түймесін басып реттей аласыз.

⚠ АБАЙЛАҢЫЗ

Микротолқынға төзімді ыдысты ғана пайдаланыңыз.

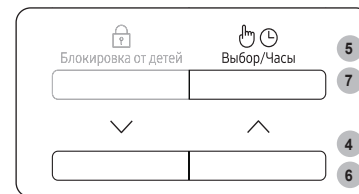

1. Микротолқынды пештің есігін ашу үшін түймені басыңыз.
2. Тағамды бұрылмалы табақтың ортасына қойыңыз да, есікті жабыңыз.
3. **Домашние рецепты (Орыс дәстүрімен пісіру рецептісі)** режимін басыңыз.
4. Қажетті санатты таңдау үшін **Төмен** немесе **Жоғары** түймесін басыңыз.
 - 1) Орыс тағам мәзірлері
 - 2) Көже
 - 3) Сусындар
 - 4) Көкөністер/Дәнді дақылдар
 - 5) Құс/Балық еті
5. Сосын **Выбор/часы (Таңдау/Сағат)** түймешігін басыңыз.
6. Тағам түрін таңдау үшін **Төмен** немесе **Жоғары** түймесін басыңыз.
 - Қосымша ақпарат үшін **“Орыс дәстүрімен пісіру рецептісі бағдарламасының сипаттамасы”** тарауын 21 - 32 беттерден қараңыз.
7. Сосын **Выбор/часы (Таңдау/Сағат)** түймешігін басыңыз.

Микротолқынды пешті пайдалану



8. Орыс дәстүрімен пісіру рецептісін бастау үшін **СТАРТ/+30сек (БАСТАУ/+30сек)** түймесін басыңыз.
- Микротолқынды пеште тағам таңдалған, алдын ала бағдарламаланған параметр бойынша пісіріледі.
 - Пісіру уақыты аяқталғанда, микротолқынды пеш 4 рет сигнал береді және басқару панелінің дисплейінде ағымдық уақыты көрсетіледі. Содан кейін пісіру циклінің соңы туралы сигналы 3 рет минутына бір реттен естіледі.

Орыс дәстүрімен пісіру рецептісі бағдарламасының сипаттамасы

Келесі кестеде шамамен 53 алдын ала бағдарламаланған пісіру функциялары үшін тағам мөлшері және тиісті нұсқаулар берілген.

⚠ АБАЙЛАҢЫЗ

Тағамды алған кезде тұшпашеш қолғабын киіңіз.

1. Орыс тағам мәзірлері

Код	Тағам	Үстелге тарту мөлшері	Құраластар
1-1	Омлет	130-135 г	Жұмыртқа - 3 дн, сүт - 30 мл, тұз - 2 г
		Нұсқаулар Жұмыртқаға сүт пен тұз қосып көпіршітіп, табаққа құйыңыз. Пісіре бастаңыз.	
1-2	Қалбырдағы бұршақ қосылған шұжық	Шұжық - 2 дана Ыстық бұрыш - 132 г	Шұжық – 2 дана әрқайсысы 50 г, сары май – 5 г, қалбырдағы бұршақ – 135 г (құрғақ салмағы)
		Нұсқаулар Шараға терісі тесілген шұжықтарды салыңыз, бетіне пластик қапқа жаппаңыз, жанына сәл сарымай салыңыз. Майдың үстіне қалбырдағы бұрышты салыңыз. Пісіре бастаңыз.	
1-3	Кекс	180 г	Қант - 45 г, ваниль қосылған қант - 5 г, сары май - 40 г, жұмыртқа - ½ дн, сүт - 30 мл, қопсытқыш ұнтақ - 3 г, бидай – 100 г
		Нұсқаулар Қант, ваниль шекері мен сары майды жақсылап араластырыңыз. Көпіршітілген жұмыртқаны қосыңыз. Қалған құраластардың барлығын қосыңыз. Сары май жағылған шараға салыңыз. Пісіре бастаңыз. Шарадан алмай тұрып суытып алыңыз.	

Код	Тағам	Үстелге тарту мөлшері	Құраластар
1-4	Лимон қосылған булочка	190 г (5 дана)	Бидай - 100 г, сары май - 50 г, қант - 40 г, жұмыртқаның сарысы - ½ дана, жылы су - 1 ас қасық, безендіруге арналған лимон қабығы: Жұмыртқаның сарысы - 1 дана, безендіргіш шекер - 3-5 г
			<p>Нұсқаулар</p> <p>Барлық құраластарды жақсылап араластырыңыз. Бес булочка жасаңыз. Балауыз қағазға қойыңыз. Бұрылмалы табақтың үстіне қойыңыз. Пісіре бастаңыз. Тұмшашпештен сигнал естілген кезде, булочканың үстіне жұмыртқаның сарысын жағып, қанттан сеуіп, пісіруді жалғастырыңыз. Суыту үшін қоя тұрыңыз.</p>
1-5	Мәскеу дәстүрімен балық пісіру	270 г	<p>01 Шампиньон - 30 г, алабұға қоң еті - 150 г, май - 5 г</p> <p>02 Қышқыл қаймақ - 30 г (2 x 15 г)</p> <p>03 Дөңгелектеп туралған, пісірілген картоп – 2 дана, әрқайсысы 60-70 г, тұз – 5 г, ақ ұнтақ бұрыш – ½ г, үккіштен өткізілген ірімшік – 25 г</p>
			<p>Нұсқаулар</p> <p>Саңырауқұлақтарды табақтағы балықтың жанына салыңыз. Үстіне май тамызыңыз (01). Пісіре бастаңыз. Пештен сигнал естілген кезде қышқыл қаймақтың жартысын салыңыз керамика табаққа (ортасына) (02) салыңыз. Үстіне пісірілген саңырауқұлақтарды салыңыз. Оның үстіне балықты салыңыз. Дәм-татымын келтіріңіз. Айналасына балық пен туралған картопты салыңыз. Картоптың үстіне ірімшікті салыңыз (03). Пісіру үрдісін жалғастырыңыз.</p>

Код	Тағам	Үстелге тарту мөлшері	Құраластар
1-6	Кірпі	220 г	<p>01 Тартылған ет (сиыр және шошқа еті) – 120 г (үшке бөліңіз), пісірілген кәдімгі күріш – 40 г, тұз – 1 г, қара ұнтақ бұрыш – ½ г, ұзыншалап туралған пияз – 20 г, туралған сарымсақ – 3 г, тауық сорпасы немесе құрғақ концентрат қосылған су – 100 мл</p> <p>02 Тұздыққа арналған қоспа: Бидай – 5 г, қызанақ езбесі – 10 г, су – 40 мл</p>
			<p>Нұсқаулар</p> <p>Күрішті тартылған етке қосыңыз. Дәмдеуіштер салып, қолыңызбен жақсылап араластырыңыз. Үш котлета жасаңыз. Пияз мен сарымсақты шара іспетті табаққа салыңыз. Котлеталарды осыған салып, үстіне сорпадан құйыңыз. Табақты пешке салыңыз.</p> <p>01 Пісіре бастаңыз. Тұздыққа араластырылатын құраластардың барлығын дайындаңыз.</p> <p>02 Тұмшашпештен сигнал естілген кезде, котлеталар салынған еттің сорпасына құраластарды араластырыңыз. Аударыстырып, пісіруді жалғастырыңыз.</p>
1-7	Қара өрік қосылған тауық сирақтары	325 г 2 дана	<p>Ұзыншалап туралған пияз – 15 г, ұзыншалап туралған сәбіз – 20 г, тауықтың сирақтары – 2 дн (160-180 г), қара өрік – 5-7 дн (50 г), тауық сорпасы немесе құрғақ концентрат қосылған су – 200 мл</p>
			<p>Нұсқаулар</p> <p>Пияз мен сәбізді шара іспетті табаққа салыңыз. Тауық сирақтарын үстіне салыңыз да, қара өрікті салып, үстіне сорпа құйыңыз. Шараны микротолқынды пешке салыңыз. Пісіре бастаңыз. Тұмшашпештен сигнал естіле сала аударыңыз да, пісіруді жалғастырыңыз.</p>

Микротолқынды пешті пайдалану

Код	Тағам	Үстелге тарту мөлшері	Құраластар
1-8	Қыша соусы қосылған шошқаның мойыны	250 г	<p>01 Шошқаның мойын еті -150 г, үккіштен өткізілген сәбіз - 20 г, ұзыншалап туралған пияз – 20 г, тауық сорпасы немесе құрғақ концентрат қосылған су - 100 мл</p> <p>02 Тұздыққа арналған қоспа: Бидай - 5 г, дижон қышасы - 20 г, қышқыл қаймақ - 30 г, су - 50 мл</p>
			<p>Нұсқаулар Етті ұзыншалап турап, көкөністерді дайындаңыз да, тауық сорпасын (01) қосыңыз. Шара іспетті табаққа салыңыз. Жақсылап араластырыңыз да, пісіре бастаңыз. Тұздыққа (02) араластырылатын құраластардың барлығын дайындаңыз. Тұмшاپештен сигнал естілген кезде, еті бар сорпаға құраластарды салып араластырыңыз да, жалғастырып пісіріңіз.</p>
1-9	Картоп пісірмесі	140-180 г 1-2 дана	Ірі картоп – 160-200 г (1-2 дн)
		<p>Нұсқаулар Картоптарды жуып, қабығын шанышқымен тесіңіз. Микротолқынды пешке салыңыз. Пісіре бастаңыз. Үстелге тарту үшін кесіңіз. Үстелге тартар алдында сары май немесе қышқыл қаймақ немесе ірімшік не т.с.с. қосыңыз.</p>	
1-10	Рататуй	260 г	Текшелеп туралған асқабақ– 100 г, текшелеп туралған сәбіз – 60 г, текшелеп туралған болғар бұрышы – 75 г, текшелеп туралған пияз – 45 г, туралған сарымсақ– 6 г, қызанақ еzbесі – 10г, (дәмдеу үшін орегано және базилик), көкөніс сорпасы немесе құрғақ концентрат қосылған су - 130 мл
			<p>Нұсқаулар Құраластардың барлығын шараға салыңыз. (Орегано және базиликті қосыңыз). Жақсылап араластырыңыз. Пісіре бастаңыз.</p>

Код	Тағам	Үстелге тарту мөлшері	Құраластар
1-11	Ескі орыс дәстүрімен пісірілген балық	340 г	<p>01 Ұзыншалап туралған қызылша – 30 г, ұзыншалап туралған сәбіз – 30 г, ұзыншалап туралған пияз – 15 г, балық/тауық сорпасы немесе құрғақ концентрат қосылған су - 200 мл</p> <p>02 Тұздыққа арналған қоспа: Бидай - 10 г, қызанақ еzbесі - 10 г, қышқыл қаймақ - 30 г, су - 50 мл</p> <p>03 Сазан немесе алабұға қоң еті– 150 г, лавр жапырағы – 1 жапырақ</p>
			<p>Нұсқаулар Үлкен шара іспетті табаққа құраластардың барлығын салыңыз да, қайнаған сорпаны құйыңыз. (01) Пісіре бастаңыз. Пештен сигнал естіле сала, тұздыққа арналған қоспаларды көкөністерге және сорпаға жақсылап араластырыңыз. (02) Балық пен лавр жапырағын (03) қосыңыз. Пісіру үрдісін жалғастырыңыз.</p>
1-12	Бұқтырылған арқан балықтың көбелек пішінді стейгі	125 г	Көбелек тәрізді арқан балық стейгі – 150-170 г, тұз – 1 г, су – 20 г (лимон/апельсин – 10 г, қаласаңыз шырынын сығыңыз)
			<p>Нұсқаулар Арқан балық стейгін дәмдеңіз. Табаққа салып, су қосыңыз. (Қаласаңыз балшырын қосыңыз). Микротолқынды пешке салып, пісіре бастаңыз.</p>

Код	Тағам	Үстелге тарту мөлшері	Құраластар
1-13	Сарымай, жұмыртқа соусы қосылған, бұқтырылған нәлім	120 г + 53 г тұздық	Нәлім филесі – 140-150 г (немесе алабұғаның қоң еті), лимон – 10 г (шырынын сығыңыз), тұз – 1 г, су – 30 г, лавр жапырағы – 1 дана, тұздық : Бітеу пісірілген жұмыртқа – 20 г (½ жұмыртқа), туралған балдыркөк – 3-5 г, сары май – 30 г (микротолқын 800 Вт – 1 мин)
			<p>Нұсқаулар</p> <p>Балық филесінің дәмін келтіріңіз. Табаққа салып, су қосыңыз. Микротолқынды пешке салып, пісіре бастаңыз. Тұздықты жеке дайындаңыз. Жұмыртқаны пісіріп, кішкене текшеге бөліңіз. Балдыркөкті турап, сары майды ысытыңыз. Барлық қоспаларды араластырыңыз да, балықтың үстіне салыңыз.</p>
1-14	Көкөніс қосып буға пісірілген күркетауық	315 г	Күркетауық қоң еттері – 150 г, ұзыншалап туралған асқабақ – 50 г, ұзыншалап туралған пияз – 15 г, ұзыншалап туралған сәбіз – 20 г, тауық сорпасы немесе құрғақ концентрат қосылған су – 150 мл
			<p>Нұсқаулар</p> <p>Шараға құраластардың барлығын салыңыз да, қайнаған сорпаны құйыңыз. Пісіре бастаңыз. Тұмшашпештен сигнал естілген кезде, аударыңыз да, көкөністерді араластырып пісіруді жалғастырыңыз.</p>
1-15	Қызанақ пен ірімшік қосылған алабұға	150 г	Алабұға филесі – 80-100 г (немесе сазан), майонез – 10 г, тұз – 1 г, дөңгелектеп туралған қызанақ – 50 г, үккіштен өткізілген ірімшік – 20 г
			<p>Нұсқаулар</p> <p>Балық филесіне майонез жағыңыз, тұздаңыз. Үстіне қызанақ салыңыз, тіс тазалағыш істікшені қолданыңыз. Үстіне ірімшік қойыңыз. Табаққа салып, пісіре бастаңыз. Тіс тазалағыш істікшені алыңыз.</p>

Код	Тағам	Үстелге тарту мөлшері	Құраластар
1-16	Көкөніс қосылған бақтақ	210-240 г	Сары май – 10 г (2 x 5 г), ұзыншалап туралған сәбіз – 35 г, ұзыншалап туралған пияз – 25 г, туралған сарымсақ – 3 г, туралған сельдерей жапырақтары – 5 г, бақтақ – 1 дана – 220-250 г, тұз – 1 г, ақ ұнтақ бұрыш – ½ г, сары май – 5 г
			<p>Нұсқаулар</p> <p>Балауызды қағаздың ортасын майлаңыз. Сәбіз, пияз, сарымсақ және сельдерейді үстіне салыңыз. Көкөністердің үстіне дәм-татымы келтірілген бақтақты салыңыз. Балықтың үстіне май салыңыз. Қақпақ жабыңыз. Микротолқынды пешке қойып, пісіре бастаңыз.</p>
1-17	Ет толтырылған болгар бұрышы	480-500 г 2 дана	<p>01 Болгар бұрышы – 2 дана, әрқайсысы 80 г, тартылған ет (сиырдың және шошқаның) – 150-190 г (екі бөлікке бөліңіз), пісірілген кәдімгі күріш – 10-20 г, тұз – 5 г, қара ұнтақ бұрыш – ½ г, сиыр етінің сорпасы немесе құрғақ концентрат – 200 мл</p> <p>02 Тұздыққа арналған қоспа: Бидай – 5 г, қызанақ езбесі – 10 г, су – 50 мл</p>
			<p>Нұсқаулар</p> <p>Күрішті тартылған етке қосыңыз. Дәмдеуіштер салып, қолыңызбен жақсылап араластырыңыз. Бұрыштың өзегі мен дәндерін алыңыз. Бұрышқа ет толтырыңыз. Шараға салып, сорпаны құйыңыз (01). Пісіре бастаңыз. Тұздыққа (02) араластырылатын құраластардың барлығын дайындаңыз. Тұмшашпештен сигнал естілген кезде, тұздықты ет толтырылған бұрыштар салынған сорпаға құйыңыз. Аударыстырып, пісіруді жалғастырыңыз.</p>
1-18	Буға пісірілген арқан балық	150-170 г	Сүйегі мен терісі алынбаған арқан балық филесі – 200-250 г, тұз – 1 г, лимон – 15 г (шырынын сығыңыз), су – 20 г
			<p>Нұсқаулар</p> <p>Арқан балық стейгін дәмдеңіз. Табаққа салып, су қосыңыз. Микротолқынды пешке салып, пісіре бастаңыз.</p>

Микротолқынды пешті пайдалану

2. Көже

Код	Тағам	Үстелге тарту мөлшері	Құраластар
2-1	Ботқа	260 г	Кебір орыс ботқасы «Геркулес» - 50 г, қант – 5 г, тұз – 0,5 г, қайнаған су – 200 мл, суық сүт – 100 мл
		Нұсқаулар Шыныаяқ тәрізді ыдысқа құрғақ ботқаны, қант пен тұзды салыңыз. Қайнап тұрған судан және сүттен қосып, жақсылап араластырыңыз. Пісіре бастаңыз.	
2-2	Солянка	340 г	01 Ұзыншалап туралған пияз – 45 г, сиыр етінің сорпасы немесе құрғақ концентрат қосылған су – 350 мл 02 Каперс – 7 г, үккіштен өткізілген тұздалған қияр – 50 г, қызанақ езбесі – 10 г, қара зәйтүн – 16 г, қара зәйтүн сұйығы – 20 мл, лавр жапырағы 1 дана, түрлі ет – 30 г, сиыр етінің сорпасы немесе құрғақ концентрат қосылған су – 300 мл
			Нұсқаулар Үлкен шараға пияздан салып, қайнап тұрған сорпаны (01) құйыңыз. Пісіре бастаңыз. Тұмшашпестен сигнал естілген кезде келесі құраластарды (02) салыңыз. Жақсылап араластырып, сорпадан құйып, лавр жапырағын салыңыз да, жалғастырып пісіріңіз.

Код	Тағам	Үстелге тарту мөлшері	Құраластар
2-3	Борщ	340 г	01 Туралған қызылша - 50 г, ұзыншалап туралған қырыққабат - 20 г, туралған сәбіз - 15 г, ұзыншалап туралған пияз - 10 г, қызанақ езбесі - 15 г, қант – 5 г 02 Сиыр етінің сорпасы немесе құрғақ концентрат қосылған су – 650 мл, лавр жапырағы 1 жапырақ, егер қаласаңыз 5 мл 9 %–дық сіркесу
			Нұсқаулар Үлкен шараға құраластардың (01) барлығын салыңыз да, қайнаған сорпаны (сиыр етінің сорпасы немесе құрғақ концентрат - 650 мл) және лавр жапырағын қосыңыз. Пісіре бастаңыз.
2-4	Тауық етінен жасалған көже	350 г	Вермишель – 10 г, тауықтың қоң еті – 50 г, туралған сәбіз – 15 г, ұзыншалап туралған пияз – 10 г, тауық сорпасы немесе құрғақ концентрат қосылған су - 440 мл
			Нұсқаулар Үлкен шараға вермишельді салыңыз да, қайнаған сорпаны құйыңыз. Қалған құраластардың барлығын қосыңыз. Жақсылап араластырып, пісіре бастаңыз.
2-5	Азу	250 г	01 Шошқаның туралған мойыны – 170 г, ұзыншалап туралған пияз – 20 г, тауық сорпасы немесе құрғақ концентрат қосылған су – 100 мл 02 Тұздыққа арналған қоспа: Бидай - 5 г, қызанақ езбесі - 15 г, су - 50 мл, тұздалған, үккіштен өткізілген қияр - 30 г
			Нұсқаулар Шара іспетті табаққа ет пен пиязды салыңыз да, сорпаны құйыңыз. (01) Пісіре бастаңыз. Пештен сигнал естілген кезде аударыңыз да, (02) көкөністі, сорпа мен етті "тұздықпен араластырыңыз". Араластырып, пісіруді жалғастырыңыз.

Код	Тағам	Үстелге тарту мөлшері	Құраластар
2-6	Көкөніс сорпасы	350 г	Мұздатылған көкөністер – 150 г, көкөніс сорпасы немесе құрғақ концентрат қосылған су - 300 мл
		Нұсқаулар Үлкен шараға құраластардың барлығын салыңыз да, қайнаған сорпаны құйыңыз. Пісіре бастаңыз.	
2-7	Көріс рамён кеспесі	120 г (1 орам)	Көріс рамён кеспесі 1 орам, су (бөлме температурасында) – 550 мл
		Нұсқаулар Орамды ашып, кеспені салыңыз, судың барлығын құйып (550 мл), микротолқынға төзімді шыныаяққа құйыңыз. Жақсылап араластырыңыз. Таспамен жауып, бірнеше жерінен тесіңіз. Содан кейін микротолқынды пешке салып, пісіре бастаңыз.	
2-8	Тұшпарасы бар сорпа	185 г (15 дана)	Мұздатылған тұшпара – 15 дана (біреуі 10-12 г), тауық сорпасы немесе құрғақ концентрат қосылған су - 600 мл, бүтін қара бұрыш – 3-5 дана, лавр жапырағы – 1 дана.
		Нұсқаулар Үлкен шараға құраластардың барлығын салыңыз да, қайнаған сорпаны құйыңыз. Әбден араластырыңыз. Пісіре бастаңыз. Тұшпапештен сигнал естіле сала аударыңыз да, пісіруді жалғастырыңыз.	
2-9	Қарақұмық	200 г	Қарақұмық – 100 г, тұз – 2 г, қайнаған су – 300 мл
		Нұсқаулар Шыныаяқ тәрізді ыдысқа қарақұмық мен тұзды салыңыз. Қайнап тұрған судан қосып, жақсылап араластырыңыз. Пісіре бастаңыз.	

3. Сусындар

Код	Тағам	Үстелге тарту мөлшері	Құраластар
3-1	Лимон және жалбыз қосылған шай	200-250 мл	Су - 200 мл, жапырақ шай - 0,5 шай қасық, лимон - 1 тілім, жалбыз - бірнеше жапырақ
		Нұсқаулар Шай жапырақтарын, 1 тілім лимон және жалбыз жапырақтарын суға қосыңыз. Қақпақ жаппай қыздырыңыз. Пешке қоя тұрыңыз. Кесені алған кезде абайлаңыз. Сүзіңіз.	
3-2	Ыстық шарап (Глинтвейн)	150-200 мл	Құрғақ қызыл шарап – 150 мл, апельсин – 20 г, лимон – 10 г, қант – 10 г, дәмқабық – 1 тал, сарымсақ түйірі – 1 г
		Нұсқаулар Барлық құраластарды араластырыңыз. Қақпақ жаппай қыздырыңыз. Қайнатпаңыз. Пешке қоя тұрыңыз. Кесені аларда абайлаңыз.	
3-3	Дәмқабық және бал қосылған шай	200-250 мл	Су – 200 мл, дәмқабық – ½ ас қасық, бал – 1 ас қасық
		Нұсқаулар Дәмқабықты суға қосыңыз. Қақпақ жаппай қыздырыңыз. Пешке қоя тұрыңыз. Кесені алған кезде абайлаңыз. Жылы болғанша салқындатыңыз. Бал қосыңыз.	
3-4	Сүт және кардамон (масала) қосылған шай	200-250 мл	Жапырақ шай – 1 шай қасық, сүт – 100 мл, су – 100 мл, зімбір – ½ шай қасық, кардамон – 1 дана, дәмқабық – ½ шай қасық, қант – 2
		Нұсқаулар Су мен сүтті араластырып, дәмдеуіштерді, шай жапырақтарын қосыңыз. Қақпақ жаппай қыздырыңыз. Пешке қоя тұрыңыз. Кесені алған кезде абайлаңыз. Сүзіңіз.	

Микротолқынды пешті пайдалану

Код	Тағам	Үстелге тарту мөлшері	Құраластар
3-5	Жидек сусыны	200-250 мл	Су - 200 мл, қант - дәміне қарай, жас жидектер - 1 ас қасық.
			Нұсқаулар Жидектерді суға қосып, қантты дәм-татымына қарай қосыңыз. Қақпақ жаппай қыздырыңыз. Пешке қоя тұрыңыз. Кесені алған кезде абайлаңыз.
3-6	Зімбір мен лимон қосылған шай	200-250 мл	Су - 200 мл, қант - дәміне қарай, лимон - 1 тілім, зімбір – дәміне қарай, жапырақ шай - 0,5 шай қасық.
			Нұсқаулар Шай жапырақтарын суға қосып, лимон тілімін салып, имбирьді дәм-татымына қарай сүзіп қосыңыз. Қақпақ жаппай қыздырыңыз. Пешке қоя тұрыңыз. Кесені алған кезде абайлаңыз.
3-7	Какао	200-250 мл	Сүт - 200 мл, қант - 2 шай қасық, какао - 1 шай қасық
			Нұсқаулар Какао мен қантты сүтке қосыңыз. Қақпақ жаппай қыздырыңыз. Пешке қоя тұрыңыз. Кесені аларда абайлаңыз.
3-8	Ыстық шоколад	350-400 мл	Қара шоколад – 100 г, сүт немесе қаймақ (10 %) – 250 мл, су – 1-2 ас қасық, қант – дәміне қарай, көпіршітілген крем – дәміне қарай.
			Нұсқаулар Шоколадты үккіштен өткізіңіз. Су және сүт қосып араластырыңыз. Қоспаға айналғанша көпіршітіңіз. Қақпақ жаппай қыздырыңыз. Пешке қоя тұрыңыз. Кесені алған кезде абайлаңыз.
3-9	Мүжидектен жасалған морс	200 мл	Мұздатылған мүжидек – 40 г, қант – 30 г, су – 200 мл
			Нұсқаулар Мұздатылған мүжидекті тартыңыз. Құраластардың барлығын шараға салыңыз. Пісіре бастаңыз. Суытып, сорғытыңыз.

Код	Тағам	Үстелге тарту мөлшері	Құраластар
3-10	Құрғақ жеміс компоты	200 мл	Кептірілген сары өрік – 25 г, өрік – 20 г, кептірілген алма – 15 г, қант – 10 г, лимон қышқылы – 2 шөкім, қайнаған су – 450 мл
			Нұсқаулар Үлкен шараға құраластардың барлығын салыңыз да, қайнаған судан құйыңыз. Пісіре бастаңыз.

4. Көкөністер/Дәнді дақылдар

Код	Тағам	Үстелге тарту мөлшері	Нұсқаулар
4-1	Брокколи гүлдері	250 г	Жас брокколиді жуып тазалап, гүлдерін бөліңіз. Оларды қақпағы бар, шыны шараға біркелкі таратып салыңыз. 250 г пісіру үшін 30 мл (2 ас қасық) су құйыңыз. Шараны бұрылмалы табақтың ортасына қойыңыз. Бетін жауып пісіріңіз. Пісіріп болғаннан кейін араластырыңыз. 1-2 минут қоя тұрыңыз.
4-2	Туралған сәбіз	250 г	Сәбіздерді шайып, тазалап, біркелкі етіп тураңыз. Оларды қақпағы бар, шыны шараға біркелкі таратып салыңыз. 250 г пісіру үшін 30 мл (2 ас қасық) су құйыңыз. Шараны бұрылмалы табақтың ортасына қойыңыз. Бетін жауып пісіріңіз. Пісіріп болғаннан кейін араластырыңыз. 1-2 минут қоя тұрыңыз.
4-3	Жасыл бұршақ	250 г	Жасыл бұршақтарды шайып, тазалаңыз. Оларды қақпағы бар, шыны шараға біркелкі таратып салыңыз. 250 г пісіру үшін 30 мл (2 ас қасық) су құйыңыз. Шараны бұрылмалы табақтың ортасына қойыңыз. Бетін жауып пісіріңіз. Пісіріп болғаннан кейін араластырыңыз. 1-2 минут қоя тұрыңыз.

Код	Тағам	Үстелге тарту мөлшері	Нұсқаулар
4-4	Шпинат	150 г	Шпинатты шайып, тазалаңыз. Қақпағы бар, шыны ыдысқа салыңыз. Су қоспаңыз. Шыныаяқты бұрылмалы табақтың ортасына қойыңыз. Бетін жауып пісіріңіз. Пісіріп болғаннан кейін араластырыңыз. 1-2 минут қоя тұрыңыз.
4-5	Өзегі алынбаған жүгері	250 г	Өзегі алынбаған жүгеріні шайып, тазалап, сопақ шыны ыдысқа салыңыз. Микротолқын таспасымен жауып, таспаны тесіңіз. 1-2 минут қоя тұрыңыз.
4-6	Қабығы аршылған картоп	250 г	Картоптарды жуып, аршып, бірдей етіп тураңыз. Оларды қақпағы бар, шыны ыдысқа салыңыз. 45-60 мл (3-4 ас қасық) су қосыңыз. Шыныаяқты бұрылмалы табақтың ортасына қойыңыз. Бетін жауып пісіріңіз. 2-3 минут қоя тұрыңыз.
4-7	Қоңыр күріш	125 г	Қақпағы бар, үлкен шыны пеш ыдысын қолданыңыз. Суық судан екі есе көп құйыңыз (250 мл). Бетін жауып пісіріңіз. Қоя тұрар алдында араластырыңыз және тұз, дәмдеуіш шөп қосыңыз. 5-10 минут қоя тұрыңыз.
4-8	Еленбеген ұн макароны	125 г	Қақпағы бар, үлкен шыны пеш ыдысын қолданыңыз. Қайнаған судан 500 мл құйыңыз, бір шөкім тұз салып, жақсылап араластырыңыз. Бетін жаппай пісіріңіз. Араластырғаннан кейін қоя тұрыңыз, содан кейін суын әбден сорғытыңыз. 1 минут қоя тұрыңыз.
4-9	Квиноа	125 г	Қақпағы бар, үлкен шыны пеш ыдысын қолданыңыз. Суық судан екі есе көп құйыңыз (250 мл). Бетін жауып пісіріңіз. Қоя тұрар алдында араластырыңыз және тұз, дәмдеуіш шөп қосыңыз. 1-3 минут қоя тұрыңыз.

Код	Тағам	Үстелге тарту мөлшері	Нұсқаулар
4-10	Булгур	125 г	Қақпағы бар, үлкен шыны пеш ыдысын қолданыңыз. Суық судан екі есе көп құйыңыз (250 мл). Бетін жауып пісіріңіз. Қоя тұрар алдында араластырыңыз және тұз, дәмдеуіш шөп қосыңыз. 2-5 минут қоя тұрыңыз.

Микротолқынды пешті пайдалану

5. Құс/Балық еті

Код	Тағам	Үстелге тарту мөлшері	Нұсқаулар
5-1	Тауықтың төс еттері	300 г (2 дана)	Тағамдарды шайып, керамика табаққа салыңыз. Микротолқын таспасымен жабыңыз. Таспаны тесіңіз. Ыдысты бұрылмалы табақтың үстіне қойыңыз. 2 минут қоя тұрыңыз.
5-2	Күркетауықтың төс еттері	300 г (2 дана)	Тағамдарды шайып, керамика табаққа салыңыз. Микротолқын таспасымен жабыңыз. Таспаны тесіңіз. Ыдысты бұрылмалы табақтың үстіне қойыңыз. 2 минут қоя тұрыңыз.
5-3	Балықтың балғын филесі	300 г (2 дана)	Балықты шайып керамика табаққа салып, 1 ас қасық лимон шырынын қосыңыз. Микротолқын таспасымен жабыңыз. Таспаны тесіңіз. Ыдысты бұрылмалы табақтың үстіне қойыңыз. 1-2 минут қоя тұрыңыз.
5-4	Жас арқан балықтың қоң еттері	300 г (2 дана)	Балықты шайып керамика табаққа салып, 1 ас қасық лимон шырынын қосыңыз. Микротолқын таспасымен жабыңыз. Таспаны тесіңіз. Ыдысты бұрылмалы табақтың үстіне қойыңыз. 1-2 минут қоя тұрыңыз.
5-5	Жаңа креветка	250 г	Керамика табақтағы асшаянды жуып, 1 ас қасық лимон шырынын қосыңыз. Микротолқын таспасымен жабыңыз. Таспаны тесіңіз. Ыдысты бұрылмалы табақтың үстіне қойыңыз. 1-2 минут қоя тұрыңыз.
5-6	Жас бақтақ	200 г (1 балық)	1 жаңа, бүтін балықты пештің қызуына төзімді ыдысқа салыңыз. 1 шөкім тұз, 1 ас қасық лимон шырынын және дәмдеуіш шөптерден салыңыз. Микротолқын таспасымен жабыңыз. Таспаны тесіңіз. Ыдысты бұрылмалы табақтың үстіне қойыңыз. 2 минут қоя тұрыңыз.

Жылы ұстау функциясын пайдалану

Жылы ұстау функциясы тағамды үстелге тартқанша ыстық қалпы ұстайды. Тағамды үстелге тартқанша ыстық қалпы ұстау үшін осы функцияны пайдаланыңыз.

ЕСКЕРТПЕ

- Жылы ұстау уақыты 99 минут деп көрсетілген.

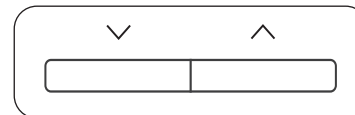
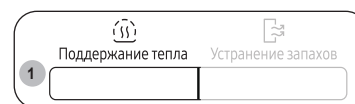

- Поддержание тепла (Жылы ұстау)** түймесін басыңыз.
- Қажетті параметрді таңдау үшін **Төмен** немесе **Жоғары** түймесін басыңыз.
- СТАРТ/+30сек (БАСТАУ/+30сек)** түймесін басыңыз.
 - Тағамды жылытуды тоқтату үшін есікті ашыңыз немесе **СТОП/ЭКО (ТОҚТАТУ/Эко)** түймесін басыңыз.

АБАЙЛАҢЫЗ

- Бұл функцияны суық тағамдарды қыздыру үшін қолданбаңыз. Бұл бағдарламалар жаңа ғана пісірілген тағамды жылы ұстауға арналған.
- Қақпақтармен немесе пластик таспамен жаппаңыз.
- Тағамды алған кезде тұшпапеш қолғабын киіңіз.
- Жылы ұстау функциясын қосқаннан кейін, орнату уақытын өзгерте алмайсыз.

Жылы ұстау функциясын пайдалану

Жылы ұстау функциясы тағамды үстелге тартқанша ыстық қалпы ұстайды. Тағамды үстелге тартқанша ыстық қалпы ұстау үшін осы функцияны пайдаланыңыз.

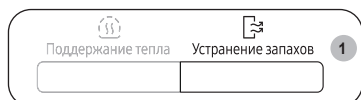

1. **Устранение запахов (Иіс кетіру)** түймесін, содан кейін **СТАРТ/+30сек (БАСТАУ/+30сек)** түймесін басыңыз.
 - Аяқталған кезде пештен сигнал естіледі.



ЕСКЕРТПЕ

- Иіс кетіру уақыты 5 минут деп көрсетілген. Бұл **СТАРТ/+30сек (БАСТАУ/+30сек)** түймесін басқан сайын уақытты 30 секундқа ұзартады немесе **Төмен** немесе **Жоғары** 2түймесін басқан сайын уақытты 10 секундқа ұзартады немесе азайтады.
- Иіс кетіру уақыты ең көп дегенде 15 минутқа созылады.

Бала қауіпсіздігінің құралын пайдалану

Микротолқынды пешіңіз, бала немесе пештен хабары жоқ адам оны байқаусызда қосып қоймау үшін микротолқынды пешті “құлыптап” қоятын, арнайы бала қауіпсіздігі бағдарламасымен жабдықталған.

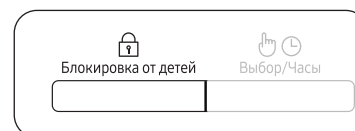

- **Бала қауіпсіздігінің құралын** белсенді күйге келтіру үшін **Блокировка от детей (Бала қауіпсіздігінің құралы)** түймесін 3 секунд басып ұстап тұрыңыз.
 - Басқару панелі бұғатталып, басқару панелінің дисплейінде “L”. Көрсетіледі.
- **Бала қауіпсіздігінің құралын** ажырату үшін **Блокировка от детей (Бала қауіпсіздігінің құралы)** түймесін қайтадан 3 секунд басып ұстап тұрыңыз.

Сигнал құралын өшіру

Сигнал беретін құралды кез келген уақытта өшіріп қоюға болады.

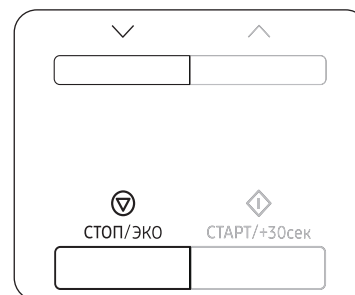

- Дыбыстық сигналды сөндіру үшін **СТОП/ЭКО (ТОҚТАТУ/Эко)** және **Төмен** түймелерін қатар басыңыз.
 - Басқару панелінде “Өшірулі” жазуы көрсетіледі.
- Дыбыстық сигналды қайта қосу үшін **СТОП/ЭКО (ТОҚТАТУ/Эко)** және **Төмен** түймелерін қайтадан қатар басыңыз.
 - Басқару панелінде “Қосулы” жазуы көрсетіледі.

Ыдысқа қатысты нұсқаулар

Микротолқынды пеште тағам пісіру үшін микротолқындар ыдысқа шағылыспай немесе ыдысқа сіңбей тағамнан өте алатындай болуға тиіс.

Сондықтан да, ыдыс-аяқты дұрыс таңдау қажет. Микротолқынға төзімді деген белгісі бар ыдысты алаңсыз қолдана беруге болады.

Келесі кестеде әр түрлі ыдыс түрлері және оларды микротолқынды пеште қалай қолдануға болатындығы көрсетілген.

Ыдыс-аяқ	Микротолқынға төзімді	Түсіндірме
Алюминий фольга	✓X	Тағамның осал жерлері қатты пісіп кетпес үшін, кішкене қағаздармен жабыңыз. Фольга микротолқынды пештің қабырғасына тым жақын қойылса немесе тым көп фольга қолданылса электр жарқылы пайда болуы мүмкін.
Жұқа табақ	✓	8 минуттан артық қыздырмаңыз.
Фарфор және керамика	✓	Фарфор, керамика, безендірілген керамика мен қатты фарфор ыдыстарды, жиегі металл болмаса әдетте қолдана беруге болады.
Бір рет қолданылатын полиэфир картон ыдыстар	✓	Кейбір мұздатылған тағамдар осындай ыдыстарға оралады.
Фастфуд орамдары		
• Полистирол кеселер мен сауыттар	✓	Тағамды жылыту үшін қолдануға болады. Қатты қыздырса, полистирол еріп кетуі мүмкін.
• Қағаз қалта немесе газет	X	Өртеніп кетуі мүмкін.
• Өңдеуден өткізілген қағаз немесе ыдыстың металл жиегі	X	Электр жарқылы пайда болуы мүмкін.
Шыны ыдыс		
• Пеш-үстелде бірдей қолданылатын ыдыс	✓	Металл жиегі болмаса, қолдана беруге болады.
• Осал шыны ыдыс	✓	Тағам немесе сусындарды жылыту үшін қолдануға болады. Осал шыны ыдыс кенет қыздырған кезде сынып немесе жарылып кетуі мүмкін.

Ыдыс-аяқ	Микротолқынға төзімді	Түсіндірме
• Шыны банка	✓	Қақпағын алу керек. Тек тағамды жылытуға жарайды.
Металл		
• Ыдыстар	X	Электр жарқылы немесе өрт шығуы мүмкін.
• Тоңазытқышта тұратын тағам қалтасын қыстырғыш	X	
Қағаз		
• Табақтар, кеселер, майлықтар және ас үй қағазы	✓	Тағамды аз уақыт пісіру немесе жылыту үшін. Сонымен қатар, артық ылғалды сіңіру үшін.
• Өңделген қағаз	X	Электр жарқылы пайда болуы мүмкін.
Пластик		
• Сауыттар	✓	Қызуға төзімді термопластик болса әсіресе сай келеді. Кейбір пластиктер жоғары температурада майысып, түсі өзгеріп кетуі мүмкін. Меламин пластигін қолданбаңыз.
• Жылтыр қағаз	✓	Ылғалды ұстап тұру үшін қолдануға болады. Тағамға тигізбеу керек. Жылтыр қағазды алғанда абай болыңыз, ыстық бу шарпуы мүмкін.
• Тоңазытқыш қалталар	✓X	Қайнатуға немесе пешке төзімді болса. Ауа өткізбейтін болмауға тиіс. Қажет болса, шанышқымен тесіңіз.
Балауыз немесе май өткізбейтін қағаз	✓	Тағам шашырамас үшін және ылғалды ұстап тұру мақсатында қолдануға болады.

✓ : Ұсынылады ✓X : Сақтықпен пайдаланыңыз X : Қауіпсіз емес

Тағам пісіруге қатысты ақыл-кеңес

Микротолқындар

Микротолқын қуаты тағамға енеді де, оның құрамындағы су, май және қантқа сіңеді. Микротолқындар тағамның құрамындағы молекулаларды жылдам қозғалтуға себеп болады. Молекулалардың жылдам қозғалысы үйкеліс тудырады да, пайда болған қызудың көмегімен тағам піседі.

Пісіру

Микротолқынмен пісіруге арналған ыдыс-аяқ:

Ыдыстар микротолқын қуатын барынша өткізетін болуға тиіс. Тот баспайтын темір, алюминий және мыс тәрізді металдар микротолқындарды шағылыстырады, бірақ микротолқын керамика, шыны, фарфор және пластик, сонымен қатар қағаз бен ағаштан өте алады. Сондықтан, металл сауыттарда ешқашан тағам пісірмеу керек.

Микротолқынды пеште пісіруге болатын тағам:

Тағамның көптеген түрін, атап айтқанда тоңазытылған көкөніс, жеміс, макарон, күріш, дән, бұршақ, балық, ет тәрізді тағамдардың көпшілігін микротолқынды пеште дайындауға болады. Соус, горчица, сорпа, бу пуддинг, консервленген тағам және көкөніс котлеттерін микротолқынды пеште пісіруге болады. Жалпы айтқанда, кәдімгі пеште пісірілетін тағамның бәрін пісіру үшін микротолқын керемет жарайды. Сарымай немесе шоколадты еріту, мысалы (ақыл-кеңес, тәсілдер берілген тарауды қараңыз).

Пісіріліп жатқан тағамның бетін жабу

Тағамды бетін жауып пісірген өте маңызды, себебі буланған су тағамға қосылып оны пісіруге көмектеседі. Тағамды бірнеше әдіспен жабуға болады: мысалы, керамика қақпақпен, пластик қақпақпен немесе микротолқынға төзімді жылтыр қағазбен.

Қоя тұру уақыты

Пісіріп болғаннан кейін, температура тағам бойына біркелкі таралу үшін пеште қоя тұру керек.

Тоңазытылған көкөністер пісіруге қатысты ақыл-кеңес

Қақпағы бар, жарамды шыны пирекс ыдысын қолданыңыз. Аз уақыт пісірілетін тағамның бетін жабыңыз – кестеге қараңыз. Қалаған нәтижеге жету үшін пісіруді жалғастырыңыз. Пісіріп жатқан кезде екі рет, пісіріп болғаннан кейін бір рет араластырыңыз. Пісіріп болғаннан кейін тұз, шөп немесе сары май қосыңыз. Бетін жауып қоя тұрыңыз.

Тағам	Үстелге тарту мөлшері	Қуат	Уақыт (мин)
Шпинат	150 г	600 Вт	4½-5½
	Нұсқаулар 15 мл (1 ас қасық) суық су қосыңыз. 2-3 минут қоя тұрыңыз.		
Брокколи	300 г	600 Вт	9-10
	Нұсқаулар 30 мл (2 ас қасық) суық су қосыңыз. 2-3 минут қоя тұрыңыз.		
Бұршақ	300 г	600 Вт	7½-8½
	Нұсқаулар 15 мл (1 ас қасық) суық су қосыңыз. 2-3 минут қоя тұрыңыз.		
Жасыл бұршақ	300 г	600 Вт	8-9
	Нұсқаулар 30 мл (2 ас қасық) суық су қосыңыз. 2-3 минут қоя тұрыңыз.		
Аралас көкөністер (Сәбіз/Бұршақ/Жүгері)	300 г	600 Вт	7½-8½
	Нұсқаулар 15 мл (1 ас қасық) суық су қосыңыз. 2-3 минут қоя тұрыңыз.		
Аралас көкөністер (Қытай дәстүрі бойынша)	300 г	600 Вт	8-9
	Нұсқаулар 15 мл (1 ас қасық) суық су қосыңыз. 2-3 минут қоя тұрыңыз.		

Тағам пісіруге қатысты ақыл-кеңес

Жас көкөністер пісіруге қатысты ақыл-кеңес

Қақпағы бар, жарамды шыны пирекс ыдысын қолданыңыз. Егер судың мөлшері арнайы көрсетілмесе әр 250 г тағамға 30-45 мл суық су құюды (2-3 ас қасық) ұсынамыз – кестеге қараңыз. Аз уақыт пісірілетін тағамның бетін жабыңыз – кестеге қараңыз. Қалаған нәтижеге жету үшін пісіруді жалғастырыңыз. Пісіріп жатқанда бір рет, пісіріп болғаннан кейін бір рет араластырыңыз. Пісіріп болғаннан кейін тұз, шөп немесе сары май қосыңыз. Бетін жауып 3 минут қоя тұрыңыз.

Ақыл-кеңес: Жас көкөністерді біркелкі етіп тураңыз. Неғұрлым кішірек етіп турасаңыз, соғұрлым тезірек піседі.

Тағам	Үстелге тарту мөлшері	Қуат	Уақыт (мин)
Брокколи	250 г	800 Вт	4-4½
	500 г		7-7½
Нұсқаулар	Гүлдерін бірдей етіп бөліңіз. Сабақтарын ортаға қаратып салыңыз. 3 минут қоя тұрыңыз.		
Брюссель орамжапырағы	250 г	800 Вт	5½-6½
	Нұсқаулар 60-75 мл (4-5 ас қасық) су қосыңыз. 3 минут қоя тұрыңыз.		
Сәбіз	250 г	800 Вт	4½-5
	Нұсқаулар Сәбіздерді бірдей мөлшерде кесіңіз. 3 минут қоя тұрыңыз.		
Түрлі-түсті орамжапырақ	250 г	800 Вт	5-5½
	500 г		8½-9
Нұсқаулар	Гүлдерін бірдей етіп бөліңіз. Үлкен гүлдерін екіге бөліңіз. Сабақтарын ортаға қаратып салыңыз. 3 минут қоя тұрыңыз.		
Кәдіш	250 г	800 Вт	3½-4
	Нұсқаулар Кәдішті жапырақтап тураңыз. 30 мл (2 ас қасық) су құйыңыз немесе бір түйір май салыңыз. Жұмсақ болғанша пісіріңіз. 3 минут қоя тұрыңыз.		

Тағам	Үстелге тарту мөлшері	Қуат	Уақыт (мин)
Баклажан	250 г	800 Вт	3½-4
	Нұсқаулар Баклажанды кішкене леп турап, 1 ас қасық лимон шырынын себіңіз. 3 минут қоя тұрыңыз.		
Порей пиязы	250 г	800 Вт	4½-5
	Нұсқаулар Порей пиязын қалың етіп жапырақтап тураңыз. 3 минут қоя тұрыңыз.		
Саңырауқұлақ	125 г	800 Вт	1½-2
	250 г		3-3½
Нұсқаулар	Бүтін кішкене саңырауқұлақтарды немесе туралған саңырауқұлақтарды алыңыз. Су қоспаңыз. Лимон шырынын себіңіз. Тұз, бұрыш салыңыз. Үстелге суын сорғытқаннан кейін тартыңыз. 3 минут қоя тұрыңыз.		
Пияз	250 г	800 Вт	5½-6
	Нұсқаулар Пияздарды тураңыз немесе екіге бөліңіз. Тек 15 мл (1 ас қасық) су қосыңыз. 3 минут қоя тұрыңыз.		
Бұрыш	250 г	800 Вт	4½-5
	Нұсқаулар Бұрышты кішкене леп бөліңіз. 3 минут қоя тұрыңыз.		
Картоп	250 г	800 Вт	4-5
	500 г		7½-8½
Нұсқаулар	Қабығы аршылған картоптың салмағын өлшеп алып, кішкене леп екіге немесе төртке бөліңіз. 3 минут қоя тұрыңыз.		
Кольраби орамжапырағы	250 г	800 Вт	5-5½
	Нұсқаулар Кольраби орамжапырағын кішкене текшелерге бөліңіз. 3 минут қоя тұрыңыз.		

Күріш және макарон пісіруге қатысты ақыл-кеңес

Күріш: Қақпағы бар үлкен шыны пирекс ыдысын қолданыңыз – пісірген кезде күріш екі есеге дейін өседі. Бетін жауып пісіріңіз.

Пісіріп болғаннан кейін, қоя тұрар алдында араластырыңыз немесе шөп не сарымай қосыңыз.

Ескертпе: пісіру уақыты өткеннен кейін күріш судың барлығын сіңірмеуі мүмкін.

Паста: Үлкен шыны пирекс шыныаяғын қолданыңыз. Қайнаған судан құйыңыз, бір шөкім тұз салып, жақсылап араластырыңыз. Бетін жаппай пісіріңіз.

Пісіріп жатқанда, пісіріп болғаннан кейін ара-тұра араластырыңыз. Бетін жауып қоя тұрыңыз, содан кейін суын әбден сорғытыңыз.

Тағам	Үстелге тарту мөлшері	Қуат	Уақыт (мин)
Ақ күріш (Буға ұсталған)	250 г	800 Вт	16-17
	Нұсқаулар 500 мл суық су қосыңыз. 5 минут қоя тұрыңыз.		
Қоңыр күріш (Буға ұсталған)	250 г	800 Вт	21-22
	Нұсқаулар 500 мл суық су қосыңыз. 5 минут қоя тұрыңыз.		
Аралас күріш (Күріш + Жабайы күріш)	250 г	800 Вт	17-18
	Нұсқаулар 500 мл суық су қосыңыз. 5 минут қоя тұрыңыз.		
Аралас жүгері (Күріш + Дақыл)	250 г	800 Вт	18-19
	Нұсқаулар 400 мл суық су қосыңыз. 5 минут қоя тұрыңыз.		
Макарон	250 г	800 Вт	11-12
	Нұсқаулар 1000 мл ыстық су қосыңыз. 5 минут қоя тұрыңыз.		

Қыздыру

Микротолқынды пеш тағамды әдеттегі конвекция пеші немесе электр пештерінде жұмсалатын уақыттың аз мөлшерін ғана пайдаланып тағамды лезде қыздырады.

Төмендегі кестеде көрсетілген қуат мәні мен қыздыру уақыттарын жалпылама нұсқау ретінде қолданыңыз. Кестедегі уақыт сұйық тағам +18-ден +20 °С дейінгі бөлме температурасында, немесе тоңазытылған тағамның температурасы +5 градустан +7 °С градус деген есеппен берілген.

Орналастыру және бетін жабу

Еттің үлкен кесегі тәрізді үлкен тағамдарды қыздырмаңыз – олардың ішкі жағы піскенше сырты қатты пісіп, кебірсіп қалуы мүмкін. Тағамды кішкене мөлшерде қыздырсаңыз, нәтижесі соғұрлым жақсырақ болады.

Қуат мәндері және тағамды араластыру

Кейбір тағамды 800 Вт қуатты қолданып, кейбірін 600 Вт, 450 Вт немесе тіпті 300 Вт қуатты қолданып қыздыруға болады.

Кестедегі ұсыныстарды қараңыз. Жалпы, тағам баппен пісіруді қажет етсе, үлкен мөлшерде дайындалса немесе тез қызып кететіндей болса (мысалы, фарш қосылған бәліш), бұндай тағамдарды төмен қуатпен қыздырған дұрыс.

Жақсылап араластырыңыз немесе қыздырып жатқан кезде аударыңыз. Мүмкін болса, үстелге қоярдың алдында тағы да араластырыңыз.

Сұйық тағам немесе баланың тағамын қыздырғанда ерекше абай болыңыз. Сұйық тағам кенет тасып төгіліп, адам соған күйіп қалмас үшін, тағамды қыздырардың алдында және қыздырып болғаннан кейін араластырыңыз. Оларды микротолқынды пештің ішіне, қоя тұру уақыты аяқталғанша қоя тұрыңыз. Пластик қасық немесе шыны қалақты сұйық заттарға салып қоюды ұсынамыз. Тағамды қатты қыздырудан (іске алғысыз болмас үшін) сақ болыңыз. Пісіру уақытын аз есептеп, қажет болса, қосымша уақыт қосып қоя тұрыңыз.

Қыздыру және қоя тұру уақыттары

Тағамды алғаш рет қыздырғанда, сол уақытты бұдан кейін қажет кезде қарап жүру үшін жазып қойған дұрыс.

Қыздырылған тағамның әрқашан ыстық буы бұрқырап тұрсын.

Тағамды қыздырып болғаннан кейін біраз уақыт қоя тұрыңыз – температура тағам бойына біркелкі таралу үшін.

Тағам пісіруге қатысты ақыл-кеңес

Қыздырып болғаннан кейін, егер кестеде басқаша көрсетілмесе, тағамды 2-4 минут қоя тұруды ұсынамыз.

Сұйық тағам немесе баланың тағамын қыздырғанда ерекше абай болыңыз. Сонымен қатар, сақтық шаралары қамтылған тарауды да қараңыз.

Сұйықтарды қыздыру

Температура тағам бойына біркелкі тарау үшін пешті сөндіргеннен кейін тағамды әрқашан, кем дегенде 20 секунд қоя тұрыңыз. Қажет болса, қыздырып жатқанда және қыздырып болғаннан кейін де ӨРҚАШАН араластырыңыз. Кенет тасыған тағамға күйіп қалмас үшін, қасық немесе шыны қалақты сусынның ішіне салып қою керек, қыздырып жатқанда және оның алдында, қыздырып болғаннан кейін араластырыңыз.

Бала тағамын қыздыру

Баланың тағамы:

Шұңғыл керамика табаққа салыңыз. Пластик қақпақпен жабыңыз. Қыздырып болғаннан кейін жақсылап араластырыңыз!

Берердің алдында 2-3 минут қоя тұрыңыз. Қайта араластырыңыз, температурасын тексеріңіз. Мына температурадағы сүтті беруге болады: 30-40 °C аралығындағы.

Балаға берілетін сүт:

Сүтті зарарсыздандырылған шыны бөтелкеге құйыңыз. Бетін жаппай қыздырыңыз. Баланың шөлмегін ешқашан еміздігін алмай қыздырмаңыз, себебі қатты қызған шөлмек жарылып кетуі мүмкін. Шайқаңыз да, қоя тұрыңыз, берердің алдында қайта шайқаңыз ! Балаға берілетін сүт немесе тағамның температурасын әрқашан тексеріп барып беріңіз. Мына температурадағы сүтті беруге болады: қ/а. 37 °C.

Ескертпе:

Әсіресе баланың тағамын, бала күйіп қалмас үшін мұқият тексеру керек. Төмендегі кестеде көрсетілген қуат мәндері мен уақыттарды тағам қыздыру үшін нұсқау ретінде қолданыңыз.

Сұйықтарды және тағамдарды қыздыру

Осы кестедегі қуат мәндері мен уақыттарды қыздыру үшін нұсқау ретінде қолданыңыз.

Тағам	Үстелге тарту мөлшері	Қуат	Уақыт (мин)
Сусындар (Кофе, шәй және су)	150 мл (1 кесе) 250 мл (1 тостақ)	800 Вт	1-1½ 1½-2
	Нұсқаулар Кесеге құйып, бетін жаппай қыздырыңыз. Кесені / тостақты бұрылмалы табақтың ортасына қойыңыз. Қоя тұру уақыты келгенде микротолқынды пеште ұстаңыз да, жақсылап араластырыңыз. 1-2 минут қоя тұрыңыз.		
Көже (Салқындатылған)	250 г	800 Вт	3-3½
	Нұсқаулар Шұңғыл керамика табаққа салыңыз. Пластик қақпақпен жабыңыз. Қыздырып болғаннан кейін жақсылап араластырыңыз. Үстелге тартардың алдында тағы да араластырыңыз. 2-3 минут қоя тұрыңыз.		
Бұқтырылған тағам (Салқындатылған)	350 г	600 Вт	5½-6½
	Нұсқаулар Бұқтырылған тағамды шұңғыл керамика табаққа салыңыз. Пластик қақпақпен жабыңыз. Ара-тұра араластыра отырып қыздырыңыз, қоя тұру, үстелге тартудың алдында қайта араластырыңыз. 2-3 минут қоя тұрыңыз.		
Соус қосылған макарон (Салқындатылған)	350 г	600 Вт	4½-5½
	Нұсқаулар Макаронды (мысалы, спагетти немесе вермишель) жалпақ керамика табаққа салыңыз. Микротолқын таспасымен жабыңыз. Үстелге тартардың алдында араластырыңыз. 3 минут қоя тұрыңыз.		
Соус қосылған, толтырмасы бар макарон (салқындатылған)	350 г	600 Вт	5-6
	Нұсқаулар Толтырмасы бар макаронды (мысалы, равиоли, тортеллини) шұңғыл керамика табаққа салыңыз. Пластик қақпақпен жабыңыз. Ара-тұра араластыра отырып қыздырыңыз, қоя тұру, үстелге тартудың алдында қайта араластырыңыз. 3 минут қоя тұрыңыз.		

Тағам	Үстелге тарту мөлшері	Қуат	Уақыт (мин)
Табаққа салынған тағам (Салқындатылған)	350 г	600 Вт	5½-6½
	Нұсқаулар 2-3 тоңазытылған тағам қосымшаларынан тұратын тағамды керамика табаққа салыңыз. Микротолқын таспасымен жабыңыз. 3 минут қоя тұрыңыз.		

Баланың тағамы мен сүтін қыздыру

Осы кестедегі қуат мәндері мен уақыттарды тағам қыздыру үшін нұсқау ретінде қолданыңыз.

Тағам	Үстелге тарту мөлшері	Қуат	Уақыт
Баланың тағамы (Көкөніс + ет)	190 г	600 Вт	30 сек
	Нұсқаулар Шұңғыл керамика табаққа салыңыз. Бетін жауып пісіріңіз. Пісіріп болғаннан кейін араластырыңыз. Берердің алдында жақсылап араластырып, температурасын мұқият тексеріңіз. 2-3 минут қоя тұрыңыз.		
Балаға арналған ботқа (Дән + сүт + жеміс)	190 г	600 Вт	20 сек
	Нұсқаулар Шұңғыл керамика табаққа салыңыз. Бетін жауып пісіріңіз. Пісіріп болғаннан кейін араластырыңыз. Берердің алдында жақсылап араластырып, температурасын мұқият тексеріңіз. 2-3 минут қоя тұрыңыз.		
Балаға берілетін сүт	100 мл	300 Вт	30-40 сек
	200 мл		50 сек - 1 мин дейін.
Нұсқаулар Жақсылап араластырып немесе шайқап, зарарсыздандырылған бөтелкеге құйыңыз. Бұрылмалы табақтың ортасына қойыңыз. Бетін жаппай пісіріңіз. Жақсылап шайқап, кем дегенде 3 минут қоя тұрыңыз. Берердің алдында жақсылап араластырып, температурасын мұқият тексеріңіз. 2-3 минут қоя тұрыңыз.			

Қолмен жібіту

Микротолқындар мұздатылған тағамды жібітуге тамаша жарайды. Микротолқындар мұздатылған тағамдарды аз уақыт ішінде баппен жібітеді. Бұл күтпеген жерде қонақ келе қалған жағдайда, сізге үлкен көмек.

Мұздатылған құс етін әбден жібітіп барып пісіру қажет. Металл сымдары болса алып, орамынан шығарып, аққан сұйықты сорғытыңыз.

Мұздатылған тағамды ыдысқа салыңыз, қақпақ жаппаңыз. Орта шегіне келгенде аударыңыз, сұйығы болса дереу ағызыңыз.

Тағамды жиі-жиі тексеріп, жылып кетпегеніне көз жеткізіңіз.

Мұздаған тағамның кішкене және жұқа бөліктері қыза бастаса, оларды кішкене алюминий фольгадан жасалған таспамен орап қоюға болады.

Құс етінің сыртқы жағы қыза бастаса, жібітуді тоқтатыңыз да, 20 минут күте тұрып, содан кейін жалғастырыңыз.

Балық, ет және құс етін әбден жібіту үшін қоя тұрыңыз. Тағамды әбден жібітуге қажетті уақыт, жібітілетін тағамның мөлшеріне қарай әртүрлі болады. Төмендегі кестеге қараңыз.

Ақыл-кеңес: Жалпақ тағам қалың тағамға қарағанда, кішкене тағам, үлкен тағамдарға қарағанда тез жібиді. Тағамды мұздату мен жібіту кезінде осы кеңесті есте ұстаңыз.

Температурасы шамамен -18-ден -20 °С дейінгі мұздатылған тағамдарды жібіту үшін төмендегі кестеге сүйеніңіз.

Тағам	Үстелге тарту мөлшері	Қуат	Уақыт (мин)
Ет Фаршталған ет	250 г	180 Вт	6½-7½
	500 г		10-12
Шошқа стейгі	250 г	180 Вт	7½-8½
	Нұсқаулар Етті жалпақ керамика табаға қойыңыз. Жұқа жерлерін алюминий фольгамен жабыңыз. Жібітудің орта тұсына келгенде аударыңыз! 5-25 минут қоя тұрыңыз.		

Тағам пісіруге қатысты ақыл-кеңес

Тағам	Үстелге тарту мөлшері	Қуат	Уақыт (мин)
Құс еті Тауықтың кесек еттері Бүтін тауық	500 г (2 дана)	180 Вт	14½-15½
	900 г	180 Вт	28-30
Нұсқаулар Алдымен, тауық еттерінің терісі бар жақтарын төмен қаратып салыңыз, бүтін тауықтың төсін керамика табаққа қаратып салыңыз. Қанаттарының ұштары төрізді жұқа жерлерін алюминий фольгамен жабыңыз. Жібiтудiң орта тұсына келгенде аударыңыз! 15-40 минут қоя тұрыңыз.			
Балық Балық филесі	250 г (2 дана)	180 Вт	6-7
	400 г (4 дана)		12-13
Нұсқаулар Мұздатылған балықты керамика табақтың ортасына салыңыз. Жұқа жерлерін қалың жерлерінің астына салыңыз. Жұқа жерлерін алюминий фольгамен жабыңыз. Жібiтудiң орта тұсына келгенде аударыңыз! 5-15 минут қоя тұрыңыз.			
Жеміс Жидек	250 г	180 Вт	6-7
	Нұсқаулар Жемістерді жалпақ, дөңгелек шыны ыдысқа (диаметрі үлкен) салыңыз. 5-10 минут қоя тұрыңыз.		
Нан Булочкалар (әрбірі шамамен 50 г) Тост наны/Сэндвич Неміс наны (Бидай + қарабидай ұны)	2 дана	180 Вт	½-1
	4 дана		2-2½
	250 г	180 Вт	4½-5
	500 г	180 Вт	8-10
Нұсқаулар Булочкаларды дөңгелетіп немесе нанды көлденеңінен, бұрылмалы табақтың ортасына қойылған ас үй қағазына салыңыз. Жібiтудiң орта тұсына келгенде аударыңыз! 5-20 минут қоя тұрыңыз.			

Ақыл-кеңес

Қатқан балды еріту

20 г қатқан балды кішкене, шұңғыл шыны ыдысқа салыңыз.
300 Вт қуатпен 20-30 секунд бал ерігенше қыздырыңыз.

Желатинді еріту

Құрғақ желатин тақталарын (10 г) суық суға 5 минут салып қойыңыз.
Суы сорғыған желатинді кішкене, шыны пирекс ыдысына салыңыз.
300 Вт қуат бойынша 1 минут қыздырыңыз.
Ерітіп болғаннан кейін араластырыңыз.

Безендіргіш қоспа даярлау/Әрлеу (торттарға арналған)

Жылдам безендіргіш қоспаларға (шамамен 14 г) 40 г қант және 250 мл суық су араластырыңыз.
Бетін жаппай пирекс шыны ыдысқа салып, 3½-4½ минут 800 Вт қуатпен, безендіргіш қоспа мөлдір болғанша пісіріңіз. Пісіріп жатқанда екі рет араластырыңыз.

Тосап қайнату

600 г жемісті (мысалы, аралас жидек) өлшемі сай келетін, қақпағы бар пирекс ыдысына салыңыз. 300 г қант салып, жақсылап араластырыңыз. Қақпақ жауып 10-12 минут 800 Вт қуатпен пісіріңіз.
Пісіріп жатқан кезде бірнеше рет араластырыңыз. Бұрама қақпағы бар тосап банкасына тура құйыңыз. Қақпағын 5 минут жауып қоя тұрыңыз.

Пуддинг/Қайнатпа пісіру

Пуддинг ұнтағына, өндіруші нұсқауларына сай қант пен сүт қосып (500 мл), жақсылап араластырыңыз. Қақпағы бар, жарамды шыны пирекс ыдысын қолданыңыз. Қақпақ жауып, 6½ - 7½ минут 800 Вт қуатпен пісіріңіз.
Пісіріп жатқан кезде бірнеше рет жақсылап араластырыңыз.

Бадам жаңғағын қызарту

30 г жапырақталып туралған бадам жаңғағын, орташа үлкендіктегі керамика табаға біркелкі таратып салыңыз.
3½ - 4½ минут 600 Вт қуат бойынша қызартып жатқанда бірнеше рет араластырыңыз.
Пештің ішінде 2-3 минут қоя тұрыңыз. Пештен зат аларда пеш қолғабын киіңіз!

Ақаулық себептерін анықтау және ақпарат коды

Ақаулық себептерін анықтау

Төмендегі ақаулықтардың бірі орын алса, көрсетілген шешімдерді қолданып түзетіп көріңіз.

Ақаулық	Себебі	Әрекет
Жалпылама ақпарат		
Түймелер дұрыс басылмайды.	Түймелердің арасына бөгде заттар қыстырылып қалуы мүмкін.	Бөгде затты алып, қайталаңыз.
	Тач үлгілері үшін: Сыртқы бетіне ылғал тұрған.	Сыртқы бетіндегі ылғалды сүртіңіз.
	Бала қауіпсіздігінің құралы қосулы.	Бала қауіпсіздігінің құралын сөндіріңіз.
Уақыт көрсетілмейді.	Эко (қуат үнемдеу) функциясы орнатылған.	Эко функциясын сөндіріңіз.
Микротолқынды пеш жұмыс істемей тұр.	Тоқ қосылмаған.	Тоқтың қосылып тұрғанына көз жеткізіңіз.
	Есік ашық тұр.	Есікті жауып, қайта қосыңыз.
	Есіктің қауіпсіздік механизмдеріне бөгде зат тұрып қалуы мүмкін.	Бөгде затты алып, қайталаңыз.
Микротолқынды пеш жұмыс істеп тұрып тоқтап қалады.	Пайдаланушы тағамды аудару үшін есікті ашқан.	Тағамды аударғаннан кейін жұмысты бастау үшін СТАРТ/+30сек (БАСТАУ/+30сек) түймесін қайта басыңыз.

Ақаулық	Себебі	Әрекет
Жұмыс істеп тұрған кезде тоқ сөніп қалады.	Микротолқынды пеш ұзақ уақыт бойы тағам пісіріп тұрған.	Ұзақ уақыт тағам пісіргеннен кейін микротолқынды пешті салқындатыңыз.
	Желдеткіш жұмыс істемей тұр.	Желдеткіштің шуылын естіңіз.
	Тағам салмай микротолқынды пешті қолдануға әрекет еттіңіз.	Тағамды микротолқынды пешке салыңыз.
	Микротолқынды пештің ішінде ауа айналатын жеткілікті орын жоқ.	Микротолқынды пештің алдыңғы және артқы жағында желдетуге арналған ауа кіретін/шығатын саңылаулар бар. Құрылғыны орнату нұсқаулығында көрсетілген орындарды сақтаңыз.
	Бір розеткаға бірнеше аша қосылған.	Бір розетканы микротолқынды пешке арнаңыз.
Жұмыс жасап тұрғанда тырс-тырс еткен дыбыс естіледі, содан кейін микротолқынды пеш жұмыс істемейді.	Тұмшаланған тағам пісіргенде немесе қақпағы бар сауытты пайдаланғанда тырс-тырс еткен дыбыс шығуы мүмкін.	Тұмшаланған сауыттарды пайдаланбаңыз, себебі ішіндегілер үлкейіп пісіру барысында жарылып кетуі мүмкін.
Микротолқынды пештің сырты жұмыс кезінде өте ыстық.	Микротолқынды пештің ішінде ауа айналатын жеткілікті орын жоқ.	Микротолқынды пештің алдыңғы және артқы жағында желдетуге арналған ауа кіретін/шығатын саңылаулар бар. Құрылғыны орнату нұсқаулығында көрсетілген орындарды сақтаңыз.
	Микротолқынды пештің үстінде заттар бар.	Микротолқынды пештің үстіндегі заттарды алыңыз.
Есік дұрыс ашылмайды.	Есік пен микротолқынды пештің ішіне тағам қалдығы қыстырылып қалған.	Микротолқынды пешті тазалап, содан кейін есігін ашыңыз.

Ақаулық	Себебі	Әрекет
Қыздыру, соның ішінде Жылы ұстау функциясы дұрыс жұмыс істемейді.	Микротолқынды пеш жұмыс істемеуі мүмкін, себебі өте көп тағам пісірілуде немесе жарамсыз ыдыс қолданылған.	Микротолқынға төзімді ыдысқа бір кесе су құйып, судың қызатын-қызбайтынын тексеру үшін микротолқынды пешті 1-2 минут қосыңыз. Тағамның мөлшерін азайтып, функцияны қайта бастаңыз. Табаны жалпақ сауытты пайдаланыңыз.
Жібіту функциясы жұмыс істемей тұр.	Өте көп тағам пісірілген.	Тағамның мөлшерін азайтып, функцияны қайта бастаңыз.
Ішкі жарықтама шам күнгірт болып тұр, бірақ жанбайды.	Есік ұзақ уақыт ашық қалған.	Эко функциясы қосылғанда ішкі шам автоматты түрде сөнугі мүмкін. Есікті жауып қайта ашыңыз немесе СТОП/ЭКО (ТОҚТАТУ/Эко) түймесін басыңыз.
	Ішкі шамды басқа зат жауып қалған.	Микротолқынды пештің ішін тазалап, қайта тексеріңіз.
Тағам пісіру барысында сигнал естіледі.	Орыс дәстүрімен пісіру рецептісі функциясы қосылып тұрса, бұл дыбыстық сигнал жібіту кезінде тағамды аударатын кездің келгенін білдіреді.	Тағамды аударғаннан кейін жұмысты қайта бастау үшін СТАРТ/+30сек (БАСТАУ/+30сек) түймесін қайта басыңыз.
Микротолқынды пеш дұрыс деңгейленген жоқ.	Микротолқынды пеш тегіс жерге орнатылмаған.	Тегіс, орнықты жерге микротолқынды пештің орнатылғанына көз жеткізіңіз.
Пісіру барысында жарқыл пайда болады.	Микротолқынды пеш/жібіту функциялары кезінде темір сауыттар пайдаланылған.	Темір сауыттарды қолданбаңыз.
Тоқ қосылған кезде микротолқынды пеш дереу жұмыс істей бастайды.	Есік дұрыс жабылмаған.	Есікті жауып, қайта тексеріңіз.

Ақаулық	Себебі	Әрекет
Микротолқынды пештен тоқ соғады.	Қуат немесе қуат розеткасы жерге дұрыс қосылмаған.	Қуат немесе қуат розеткасының жерге дұрыс қосылғанына көз жеткізіңіз.
1. Су тамшылайды. 2. Есіктің саңылауынан бу шығады. 3. Микротолқынды пеште су қалады.	Кей жағдайда тағам түріне қарай су немесе бу пайда болуы мүмкін. Бұл микротолқынды пештің ақауы емес.	Микротолқынды пешті салқындатып, содан кейін құрғақ сүлгімен сүртіңіз.
Микротолқынды пештің ішінің жарығы әр түрлі.	Функция түріне қарай, қуат шығысының өзгеруіне байланысты жарықтылық өзгереді.	Тағам пісіру барысында қуат шығысы өзгерсе ақаулық болып табылмайды. Бұл микротолқынды пештің ақауы емес.
Тағам пісіру аяқталды, бірақ желдеткіш әлі жұмыс істеп тұр.	Микротолқынды пешті желдету үшін тағам пісіріп болғаннан кейін желдеткіш шамамен 3 минут жұмыс істеп тұрады.	Бұл микротолқынды пештің ақауы емес.
Бұрылмалы табақ		
Бұрылмалы табақ айналып тұрғанда орнынан шығып кетеді немесе айналмай тоқтап қалады.	Айналмалы шығырық жоқ немесе айналмалы шығырық орнына дұрыс салынбаған.	Айналмалы шығырықты салып, қайта көріңіз.
Бұрылмалы табақ сүйретіліп айналады.	Айналмалы шығырық орнына дұрыс салынбаған, тым көп тағам салынған немесе сауыт өте үлкен және микротолқынды пештің ішкі жағына тиеді.	Тағамның мөлшерін реттеңіз және өте үлкен сауыттарды пайдаланбаңыз.

Ақаулық	Себебі	Әрекет
Бұрылмалы табақ айналғанда тарсылдайды және шуыл шығарады.	Тағам қалдығы микротолқынды пештің табанына тұрып қалған.	Микротолқынды пештің табанына жабысқан тағам қалдығын алыңыз.
Микротолқынды пеш		
Микротолқынды пеш қызбайды.	Есік ашық тұр.	Есікті жауып, қайта қосыңыз.
Қыздырған кезде түтін шығады.	Алғаш рет микротолқынды пешті пайдаланған кезде қыздырғыш элементтерден түтін шығуы мүмкін.	Бұл ақау емес, егер микротолқынды пешті 2-3 рет іске қоссаңыз тоқтап қалуға тиіс.
	Қыздырғыш элементтерге тағам тұрып қалған.	Микротолқынды пешті суытып, қыздырғыш элементтердегі тағамды алыңыз.
Микротолқынды пешті пайдаланған кезде күйген иіс немесе пластиктің иісі шығады.	Пластик немесе қызуға төзімсіз ыдыс қолданылған.	Ыстық температураларға жарамды шыны ыдыстарды пайдаланыңыз.
Микротолқынды пештің ішінен жағымсыз иіс шығады.	Тағам қалдығы немесе пластик еріген және пештің ішіне жабысқан.	Бу функциясын пайдаланып, содан кейін құрғақ шүберекпен тазалаңыз. Иісті тезірек кетіру үшін микротолқынды пештің ішіне лимон тілімін салып, іске қосыңыз.

Ақаулық	Себебі	Әрекет
Микротолқынды пеш дұрыс пісірмейді.	Тағам пісіру барысында микротолқынды пештің есігі жиі ашылған.	Егер есікті жиі ашсаңыз, ішкі температура төмендеуі және бұл тағам пісіру нәтижесіне әсер етуі мүмкін.
	Микротолқынды пештің басқару құралдары дұрыс орнатылмаған.	Микротолқынды пештің басқару құралдарын дұрыс орнатып, қайта бастаңыз.
	Түрі және өлшемі сай келмейтін ыдыс қолданылған.	Табаны жалпақ, жарамды ыдысты пайдаланыңыз.

Ақпарат коды

Ақпарат коды	Себебі	Әрекет
C-d0	Басқару түймешіктері 10 секундтан астам басылған.	Тетіктерді тазалап, тетіктің айналасында су бар-жоғын тексеріңіз. Бұл жағдай қайта орын алса, микротолқынды пешті 30 секунд сөндіріп, параметрді қайта орнатып көріңіз. Қайта орын алса, жергілікті SAMSUNG тұтынушыларға қызмет көрсету орталығына қоңырау шалыңыз.

ЕСКЕРТПЕ

Егер ұсынылған шешім мәселені шешуге көмектеспесе, жергілікті SAMSUNG тұтынушыларға қызмет көрсету орталығына хабарласыңыз.

Техникалық параметрлері

SAMSUNG компаниясы әрқашан өз өнімдерін үздіксіз жақсартып отыруды көздейді. Сондықтан да, дизайн спецификациялары мен пайдаланушы нұсқаулықтары еш ескертусіз өзгертіледі.

Үлгі	MS23A7013A*
Қуат көзі	230 В ~ 50 Гц АТ
Электр қуатын тұтыну көлемі	
Максимум қуат	1150 Вт
Микротолқын	1150 Вт
Қуат шығысы	100 Вт / 800 Вт - 6 деңгей (IEC-705)
Жұмыс жиілігі	2450 МГц
Өлшемдері (Е x Б x Т)	
Сыртқы (Тұтқасын қосқанда)	489 x 275 x 346 мм
Пештің іші	330 x 211 x 324 мм
Сыйымдылығы	23 литр
Салмағы	
Нетто	Шамамен 13,7 кг



Символ Көдендік одақтың 005/2011 техникалық регламентіне сәйкес қолданылады және осы өнімнің қаптамасын екінші рет пайдалануға арналмағанын және жоюға жататынын көрсетеді. Осы өнімнің қаптамасын азық-түлік өнімдерін сақтау үшін пайдалануға тыйым салынады.



Символ қаптаманы жою мүмкіндігін көрсетеді. Символ сандық код және/немесе әріп белгілері түріндегі қаптама материалының белгісімен толықтырылуы мүмкін.

Қалыпты жағдайда
қолдануға арналған
Қолдану мерзімі: 7 жыл

ОРТАҢҒЫ БЕЛГІ



**ОСЫ ЖЕРДІ
БЕЛГІЛЕҢІЗ**



**ОСЫ ЖЕРДІ
БЕЛГІЛЕҢІЗ**

ОҢ ЖАҒЫ

Орнату шаблону

СОЛ ЖАҒЫ



**ОСЫ ЖЕРДІ
БЕЛГІЛЕҢІЗ**



**ОСЫ ЖЕРДІ
БЕЛГІЛЕҢІЗ**

ОРТАҢҒЫ БЕЛГІ



Жадынама

Жадынама



SAMSUNG

Өндіруші: Samsung Electronics Co., Ltd / Самсунг Электроникс Ко., Лтд

Өндірушінің мекенжайы: (Маеган-донг) 129, Самсунг-ро, Йонгтонг-гу, Сувон-си, Гйонги-до, Корея, 16677

Зауыттың мекенжайы: ЛОТ 2, ЛЕБУХ 2, НОРС КЛАНГ СТРЕЙТС, ЭРИА 21, ИНДАСТРИАЛ ПАРК, 42000 ПОРТ КЛАНГ, СЕЛАНГОР ДАРУЛ ЭСАН, МАЛАЙЗИЯ

Өнімнің өндірілген жердің атауы: Малайзия

Импорртаушы және Қазақстан Республикасының аймағында йдаланушылардың кінарат-талаптарын қабылдайтын мекеме: «Samsung Electronics Central Eurasia» (Самсунг Электроникс Центральная Евразия) ЖШС, Қазақстан Республикасы, Алматы қаласы, 050000, Желтоқсан көшесі, 115, 3-қабат

Импортер и организация, принимающая претензии на территории Республики Казахстан: ТОО «Samsung Electronics Central Eurasia» (Самсунг Электроникс Центральная Евразия) Республика Казахстан, город Алматы, 050000, улица Желтоқсан, 115, 3 этаж



Осыны смартфоньызыбен сканерлеңіз.

QR кодын* сканерлеңіз немесе қажетті ақпаратты www.samsung.com сайтынан қараңыз.

* Смартфоныңызға сканерлеу қолданбасын орнатуды қажет етеді.

Осы нұсқаулықтың толық нұсқасын біздің мына веб-сайтымыздан қараңыз: www.samsung.com.

Samsung кепілдігіне құрылғының жұмысын түсіндіру үшін шалынған қоңыраулар, теріс орнатылған құрылғыны түзету немесе қалыпты тазалау немесе күтім көрсету жұмыстары кірмейді.

СҰРАҚТАРЫҢЫЗ НЕМЕСЕ ҰСЫНЫСТАРЫҢЫЗ БАР МА?

ЕЛ	ҚОҢЫРАУ ШАЛЫҢЫЗ	НЕМЕСЕ МЫНА САЙТҚА БАРЫҢЫЗ
RUSSIA	8-800-555-55-55	www.samsung.com/ru/support
GEORGIA	0-800-555-555	www.samsung.com/support
ARMENIA	0-800-05-555	www.samsung.com/support
AZERBAIJAN	0-88-555-55-55	www.samsung.com/support
KYRGYZSTAN	00-800-500-55-500 (GSM: 9977)	www.samsung.com/support
UZBEKISTAN	00-800-500-55-500 (GSM: 7799, 0799 (Uztelecom))	www.samsung.com/uz_ru/support
KAZAKHSTAN	8-10-800-500-55-500 (GSM: 7799)	www.samsung.com/kz_ru/support
TAJIKISTAN	8-10-800-500-55-500 (GSM: 8888)	www.samsung.com/support
MONGOLIA	1800-25-55	www.samsung.com/support
BELARUS	810-800-500-55-500	www.samsung.com/support
MOLDOVA	+373-22-667-400	www.samsung.com/support
UKRAINE	0-800-502-000	www.samsung.com/ua/support



DE68-04660C-01

Mikroto'lqinli pech

Foydalanuvchi qo'llanmasi

MS23A7013A*



SAMSUNG

Mundarija

Xavfsizlik bo'yicha ko'rsatmalar **3**

Xavfsizlik bo'yicha muhim ko'rsatmalar	3
Umumiy xavfsizlik	6
Mikroto'lqinga oid ehtiyot choralari	7
Cheklangan kafolat	8
Mahsulot guruhi bayoni	8
Ushbu mashinani to'g'ri chiqitga chiqarish (Ishlatilgan elektr va elektronika jihozi)	8

O'rnatish **9**

Anjomlar	9
O'rnatish uchun quyidagilar ham ko'zda tutilgan	9
Mikroto'lqinli pechni o'rnatish bo'yicha ko'rsatmalar	10
Aylanuvchi patnis	10
O'lchamlari	11
Mikroto'lqinli pechni o'rnatish tartibi	11

Xizmat ko'rsatish **13**

Tozalash	13
Almashtirish (ta'mirlash)	13
Uzoq vaqt ishlatilmagandagi himoya chorasi	13

Mikroto'lqinli pech xususiyatlari **14**

Mikroto'lqinli pech	14
Boshqaruv paneli	14

Mikroto'lqinli pechni ishlatish **15**

Mikroto'lqinli pechning ishlash tamoyili	15
Pechning to'g'ri ishlashini tekshirish	15
Taom tayyorlash/isitish	16

Vaqtini belgilash	17
Quvvat darajalari va vaqt o'zgarishlari	17
Tayyorlash vaqtini o'zgartirish	18
Taom tayyorlashni to'xtatish	18
Quvvatni tejash rejimini o'rnatish	19
Tez muzdan tushirish funksiyasini ishlatish	19
Uydagi desert funksiyasini ishlatish	21
Rus retsepti ishlatish	23
Issiq saqlash foydalanish	32
Hidni yo'q qilish foydalanish	33
Bolalardan qulflashni ishlatish	33
Tovushli signalni o'chirib qo'yish	33

Idishlarni tanlash bo'yicha yo'riqnoma **34**

Taom tayyorlash bo'yicha yo'riqnoma **35**

Mikroto'lqinlar	35
Isitish	37
Suyuqlikni isitish	38
Qo'lda muzdan tushirish	39
Foydali maslahatlar	40

Nosozliklarni bartaraf qilish va axborot kodi **41**

Nosozliklarni bartaraf etish	41
Axborot kodi	43

Texnik xususiyatlar **43**

Xavfsizlik bo'yicha ko'rsatmalar

XAVFSIZLIK BO'YICHA MUHIM KO'RSATMALAR

DIQQAT BILAN O'QIB CHIHING VA KEYINCHALIK FOYDALANISH UCHUN SAQLAB QO'YING.

OGOHLANTIRISH: Agar eshikcha yoki eshikcha zichlagichlari shikastlangan bo'lsa, pechni vakolatli shaxs tomonidan ta'mirlanmagunicha ishlatmaslik kerak.

OGOHLANTIRISH: Mikroto'lqin quvvatlarining ta'siridan himoya qiluvchi qopqoqni ochish bilan bog'liq xizmat ko'rsatish yoki ta'mirlash vakolatli shaxs tomonidan bajarilishi kerak, chunki bu zararlidir.

OGOHLANTIRISH: Suyuqlik va boshqa taomlar mahkam yopilgan idishlarda isitilmasligi kerak, chunki ular portlab ketishi mumkin.

OGOHLANTIRISH: Bolalarga pechdan qarovsiz foydalanishlariga faqat bola pechdan xavfsiz ravishda foydalana oladigan va noto'g'ri foydalanish xavfiligini tushunganda kerakli ko'rsatmalar berilgandan keyingina ruxsat bering.

Bu qurilma faqat ro'zg'orda ishlatishga mo'ljallangan, uni quyidagi joylarda ishlatmang:

- do'kon, idora yoki boshqa ishxonalarda xodimlar oshxonasida;
- og'ilxonalarda;

- mehmonxona va boshqa yashash joylarida mijozlar tomonidan;
- to'shak va nonushta turidagi mehmonxonalarda.

Faqat mikroto'lqinli pechlarda foydalanish uchun xavfsiz bo'lgan idishlardan foydalaning.

Plastik yoki qog'oz idishlardagi taomlarni isitganda yonib ketish xavfi mavjudligi tufayli ehtiyot bo'ling.

Bu mikroto'lqinli pech taomlar va ichimliklarni isitish uchun mo'ljallangan. Taomlar yoki kiyimlarni quritish va yostiqlar, shippaklar, gubkalar, nam kiyimlar kabilarni isitish jarohat olish, uchqun chiqishi yoki yong'in xavfining vujudga kelishiga olib kelishi mumkin.

Tutun chiqsa, qurilmani o'chiring yoki elektr tarmog'iga ulash kabelini rozetkadan sug'uring va har qanday alangani o'chirish uchun eshikchani ochib qo'ying.

Ichimliklarni mikroto'lqin yordamida isitish natijasida qaynab, otilib ketishi mumkin, shuning uchun idishlarni ushlab ehtiyot bo'lish lozim.

Ovqatlantirish uchun butilka va bolalar ozuqalari uchun bankalarning ichidagilarni aralashtirish yoki silkitish hamda kuyishning oldini olish uchun iste'mol qilishdan avval haroratini tekshirib ko'rish kerak.

Butun tuxum va qotirib pishirilgan tuxumni mikroto'lqinli pechda isitib bo'lmaydi, chunki ular hattoki isitish jarayoni tugagandan keyin ham mikroto'lqinli pech ichida portlab ketishi mumkin.

Xavfsizlik bo'yicha ko'rsatmalar

Pechni muntazam ravishda tozalab turish va har qanday taom qoldiqlarini olib tashlash lozim.

Pechni toza holatda saqlamaslik uning sirtining buzilishiga olib kelishi mumkin, bu esa qurilmaning xizmat qilish muddatiga salbiy ta'sir ko'rsatadi va xavfli holatlarga olib kelishi mumkin.

Jihoz faqat ichki o'rnatib ishlatish uchun mo'ljallangan. Jihozni shkaf ichiga qo'yib bo'lmaydi.

Mikroto'lqin yordamida pishirishda taom va ichimliklarni metall idishlarga solish mumkin emas.

Jihoz ichidan idishlarni olayotganda aylanuvchi patnis siljib ketmasligi uchun ehtiyot bo'ling.

Jihozni bug'da tozalagich bilan tozalash mumkin emas.

Mikroto'lqinli pechni suv sepib tozalash mumkin emas.

Bu qurilma treyler, furgon va shunga o'xshash transport vositalariga o'rnatish uchun mo'ljallanmagan.

Bu qurilmadan jismoniy, sezgi yoki aqliy qobiliyati cheklangan yoki bilimi va tajribasi yetarli bo'lmagan shaxslar (jumladan bolalar) foydalanishlari mumkin emas. Ularning xavfsizligi uchun javobgar shaxs tomonidan bu qurilmadan foydalanish to'g'risida ularga ko'rsatma bergan yoki nazorat qilib turgan hollar bundan mustasno.

Bolalar moslama bilan o'ynamasliklarini nazorat qilib turishingiz kerak.

Moslamadan yoshi 8 dan oshgan bolalar, jismoniy, sezuvchanlik yoki aqliy qobiliyati cheklangan odamlar tegishli yo'l-yoriq yoki ko'rsatma berilgan taqdirda va uning xavfini tushungan holda foydalanishi mumkin. Bolalar bu qurilma bilan o'ynamasliklari kerak. Tozalash va texnik xizmat ko'rsatish bolalar tomonidan nazoratsiz tarzda amalga oshirilmaligi kerak.

Ushub moslama o'rnatilgandan so'ng elektr manbaidan ajratilishga ruxsat berilishi kerak. Vilkaga qo'l yetkizish mumkin bo'lgan yoki ulash qoidalariga asoslangan holda statsionar prokladkadagi elektr zanjirini uzgichni qo'shish orqali uzilishga erisha bo'ladi.

Agar elektr manbaiga ulash kabeli shikastlangan bo'lsa, xatarning oldini olish uchun u ishlab chiqaruvchi, uning xizmat ko'rsatish agenti yoki malakali shaxslar tomonidan almashtirilishi kerak.

Bu pech bo'shlig'i va boshqaruv panelidan foydalanish oson bo'lgan tarzda to'g'ri yo'nalish va balandlikda o'rnatilishi kerak.

Pechdan ilk marta foydalanganda pech 10 daqiqa ichiga suv qo'yilgan holda ishlatilishi va keyin foydalanilishi kerak.

Agar ishlaganda bu pech g'alati shovqin, kuygan hid yoki tutun chiqarsa, darhol elektr manbaiga ulash vilkasini uzing va yaqinroqdagi xizmat ko'rsatish markaziga murojaat qiling.

OGOHLANTIRISH: Qurilmadan birgalikdagi rejimda ishlatilganda hosil qilinadigan harorat tufayli bolalar pechdan faqat kattalarning nazorati ostida foydalanishlari kerak.

Foydalanish vaqtida pech issiq bo'ladi. Pech ichidagi isitish elementlariga tegib ketmaslik uchun ehtiyot bo'lish kerak.

OGOHLANTIRISH: Foydalanish vaqtida tegish mumkin bo'lgan qismlar issiq bo'ladi. Yosh bolalardan uzoqroq saqlash kerak.

Mikroto'lqinli pechning shishali eshigini tozalash uchun abraziv materiallar yoki o'tkir metall qirg'ichlardan foydalanmang, chunki ular shisha yuzasini tirnashi, bu esa oynada darzlar paydo bo'lishiga olib kelishi mumkin.

Bug' yordamida tozalagichdan foydalanmaslik kerak.

OGOHLANTIRISH: Lampani almashtirishdan avval elektr toki urishini oldini olish uchun qurilmani albatta uzib qo'ying.

Qizib ketmasligi uchun jihoz dekorativ eshik ortida o'rnatilmasligi kerak.

OGOHLANTIRISH: Qurilma va tegish mumkin bo'lgan qismlar foydalanish vaqtida issiq bo'ladi.

Isitish elementlariga tegib ketmaslik uchun ehtiyot bo'lish kerak.

8 yoshdan kichikroq bolalarni, agar ular doimiy nazorat ostida bo'lmasalar, pechga yaqinlashtirmaslik lozim.

DIQQAT: Pishirish jarayonini kuzatib turish lozim. Qisqa muddatli pishirish jarayonini uzluksiz kuzatish lozim.

Pech ishlayotgan vaqtda eshikcha yoki tashqi yuzalar qizib ketishi mumkin. Qurilma ishlayotgan vaqtda tegish mumkin bo'lgan yuzalarning harorati baland bo'lishi mumkin.

Ishlayotganida sirlari qizib ketishi mumkin.

Bu qurilmalar tashqi taymer yoki masofadan boshqarish pulti yordamida ishlatish uchun mo'ljallanmagan.

Moslamadan yoshi 8 dan oshgan bolalar, jismoniy, sezuvchanlik yoki aqliy qobiliyati cheklangan odamlar tegishli yo'l-yoriq yoki ko'rsatma berilgan taqdirda va uning xavfini tushungan holda foydalanishi mumkin. Bolalar bu qurilma bilan o'ynamasliklari kerak. Agar bolalar 8 yoshdan katta va nazorat ostida bo'lmasalar, ular qurilmani tozalashi va unga texnik xizmat ko'rsatishi mumkin emas.

Pech va uning tashqi simlarini 8 yoshdan kichik bo'lgan bolalarning qo'llari yetmaydigan tarzda saqlang.



Xavfsizlik bo'yicha ko'rsatmalar

Umumiy xavfsizlik

Har qanday o'zgartirish yoki ta'mirlashni malakali mutaxassis amalga oshirishi kerak.

Germetik konteynerdagi ovqat yoki suyuqlikni mikroto'lqin funksiyasida isitmang.

Pechni tozalash uchun benzol, suyultirgich, spirt, bug' yoki yuqori bosimli tozalagichlardan foydalanmang.

Pechni bunday joylarga o'rnatmang: issiqlik manbalari yoki yonuvchan materiallar yaqinida, nam, yog'li, chang yoki to'g'ridan-to'g'ri tushuvchi quyosh nurlari yoki suv ta'siri ostidagi joylar; gaz sizib chiqishi mumkin bo'lgan joylar; notekis sirt.

Pechni mahalliy va davlat qoidalariga muvofiq yerga to'g'ri ulash kerak.

Elektr manbaiga ulash kabelining vilkasi va aloqa joylaridan yot jismlarni ketkazish uchun muntazam ravishda quruq latta bilan artib turing.

Elektr manbaiga ulash kabelini tortmang, bukumang yoki ustiga og'ir buyum qo'ymang.

Gaz sizib chiqayotgan bo'lsa (propan, siqilgan gaz va hokazo), darhol xonani shamollating. Elektr shnuriga tegmang.

Elektr shnuriga ho'l qo'lingiz bilan tegmang.

Pech ishlab turganida uning elektr manbaiga ulash vilkasini sug'urib olmang.

Barmog'ingizni yoki yot jismlarni tiqmang. Pechga yot jismlar kirib qolsa, tokdan sug'uring va mahalliy Samsung xizmat ko'rsatish markaziga murojaat qiling.

Pechga nisbatan kuch ishlatmang yoki ta'sir o'tkazmang.

Pechni nozik buyumlar ustiga qo'ymang.

Elektr tarmog'idagi kuchlanish, chastota va tok kuchining qurilmaning texnik xususiyatlariga mosligiga ishonch hosil qiling.

Vilkani rozetkaga mahkam tiqing. Bir nechta vilkali adapter, uzaytirgich yoki transformatorlardan foydalanmang.

Elektr shnurini metal buyumlarga ilib qo'ymang. Shnur buyumlarning orasidan yoki pechning orqasidan o'tsin.

Shikastlangan vilka, elektr shnuri yoki bo'shab qolgan rozetkadan foydalanmang. Vilka yoki shnur shikastlangan bo'lsa, mahalliy Samsung xizmat ko'rsatish markaziga murojaat qiling.

Bevosita pechga suv quyumang yoki sepmang.

Pech ustiga, ichiga va eshigiga hech qanday buyum qo'ymang.

Pech ustiga uchuvchan moddalar, masalan, insektitsid sepmang.

Pechda tez yonuvchan materiallarni saqlamang. Spirt bug'lari pechning qaynoq qismlariga tegishi mumkin, shu sababli tarkibida spirt bo'lgan taom yoki ichimliklarni isitayotganda ehtiyot bo'ling.

Bolalar pech eshigiga urilib ketishi yoki barmog'ini qisib olishi mumkin. Eshigini ochib-yopayotganda bolalarni yaqinlashtirmang.

Mikroto'lqinga oid ogohlantirish

Ichimliklarni mikroto'lqin yordamida isitish natijasida qaynab, otilib ketishi mumkin, shu sababli idishlarni ushlashda ehtiyot bo'lish lozim. Ichimliklarni olishdan oldin kamida 20 soniyaga qo'yib qo'ying. Kerak bo'lsa, isitish paytida aralashtirib turing. Isitilganidan so'ng doim aralashtiring.

Kuyib qolganda birinchi yordam ko'rsatish bo'yicha quyidagi amallarni bajaring:

1. Kuygan joyni kamida 10 daqiqa sovuq suvga botirib turing.
2. Unga toza quruq lattani bog'lang.
3. Hech qanday krem, moy yoki losyon surtmang.

Patnis yoki ilgak shikastlanmasligi uchun, taom tayyorlagandan so'ng darhol suvga solmang.

Pechda yog'ni dog'lamang, chunki yog' haroratini boshqarib bo'lmay qolishi mumkin. Natijada yog' toshib ketishi mumkin.



Mikroto'liqinli pechga oid ehtiyot chorolari

Faqat mikroto'liqinda ishlatish mumkin bo'lgan idish-tovoq ishlatilg. Metall idishlar, oltin yoki kumush qoplangan oshxona idishlari, shampurlar kabilardan foydalanmang.

O'ralgan simlarni olib tashlang. Uchqun chiqishi mumkin.

Qog'oz yoki kiyimlarni quritish uchun pechdan foydalanmang.

Oz miqdordagi taomlarni isitishda taomning ortiqcha isib yoki kuyib ketmasligi uchun vaqtni qisqartiring.

Elektr shnuri va vilkasini suv hamda issiqlik manbalarida uzoqda tuting.

Yorilmasligi uchun xom tuxum yoki qaynatilgan tuxumlarni isitmang. Zich yopilgan yoki vakuumdagi idishlar, yong'och, pomidor va hokazolarni isitmang.

Havo almashish tirqishlarini mato yoki qog'oz bilan yopib qo'ymang. Yong'in chiqish xavfi vujudga keladi.

Pech ortiqcha qizib ketishi va avtomatik tarzda o'chishi mumkin va u yetarli darajada sovgunicha o'chiq holda qoladi.

Idishlarni olayotgan doim pech qo'lqoplaridan foydalaning.

Suyuqlikni isitish vaqtida va undan keyin aralashtiring va kuchli qaynashning oldini olish uchun pech o'chganidan keyin kamida 20 soniya kuting.

Eshikchani ochganda issiq havo yoki bug'dan kuyib qolishning oldini olish uchun pechdan uzatilgan qo'l masofasida turish kerak.

Bo'sh pechni yoqman. Xavfsizlikni ta'minlash maqsadida pech 30 daqiqadan keyin avtomatik ravishda o'chadi. Pech tasodifan yoqilgan hollarda mikroto'liqlarni yutishi uchun uning ichiga bir stakan suv qo'yib qo'yish tavsiya qilinadi.

Pechni o'rnatishda bu qo'llanmada ko'rsatilgan oraliqlarga rioya eting. ("Mikroto'liqinli pechni o'rnatish" bo'limiga qarang.)

Boshqa elektr jihozlarini pechga yaqin joylashgan rozetkalariga ulashda ehtiyot choralariga amal qiling.

Mikroto'liqinga oid ehtiyot chorolari

Quyidagi ehtiyot choralariga amal qilmaslik mikroto'liqinli nurlanishning organizmingizga zararli ta'siriga olib kelishi mumkin.

- Pechni eshigi ochiq turgan holatda ishlatmang. Blokirovkalash kontaktlarini (eshikcha qulfini) buzmang. Blokirovkalash kontaktlarining tirqishlariga hech narsa tiqmang.
- Pech eshikchasi va old panel orasiga hech qanday buyum qo'ymang, zichlovchi yuzalarda ovqat qoldiqlari yoki tozalash vositalarining cho'kindilari to'planishiga yo'l qo'ymang. Pechdan har gal foydalanganidan so'ng eshikcha va uning zichlovchi yuzasini oldin ho'l, keyin esa yumshoq quruq latta bilan artgan holda, tozalikda saqlang.
- Pech shikastlangan bo'lsa, uni ishlatmang. Malakali mutaxassis tomonidan ta'mirlanganidan so'nggina ishlatilg.
Muhim: pech eshigi to'g'ri yopilishi kerak. Eshik egilmasligi kerak; eshik ilgaklari singan yoki bo'shab qolgan bo'lmasligi kerak; eshik zichlagichlari va zichlovchi yuzalari shikastlanmasligi kerak.
- Barcha sozlash va ta'mirlash ishlari malakali mutaxassis tomonidan bajarilishi lozim.

Xavfsizlik bo'yicha ko'rsatmalar

Cheklangan kafolat

Agar moslamaniy va/yoki anjomning shikastlanishi mijoz tomonidan qilingan bo'lsa, Samsung anjomni almashtirish yoki kosmetik defektni tuzatish uchun tuzatish to'lovini undirishi mumkin. Bu talablar qoplaydigan elementlarga quyidagilar kiradi:

- O'yilgan, qirilgan yoki singan eshik, tutqichlar, old panel yoki boshqaruv paneli.
- Buzilgan yoki yo'q bo'lgan lotok, yo'naltiruvchi rolik, mufta yoki reshlyotka.

Pechdan faqat ushbu qo'llanmada bayon qilingan undan foydalanish uchun mo'ljallangan maqsadlaridagina foydalaning. Ushbu qo'llanmadagi ogohlantiruvchi xabarlar va xavfsizlik bo'yicha muhim ko'rsatmalar bo'lishi mumkin bo'lgan barcha holatlar va vaziyatlarni qamrab olmaydi. Pechni o'rnatish, unga texnik xizmat ko'rsatish va undan foydalanishda foydalanuvchi sog'lom fikr bilan ish ko'rishi, e'tiborli va ehtiyotkor bo'lishi kerak.

Ushbu foydalanuvchi qo'llanmasi bir nechta modellarga mo'ljallanganligi uchun mikroto'lqinli pechning xususiyatlari ushbu qo'llanmada keltirilgan xususiyatlardan bir oz farq qilishi va ayrim ogohlantiruvchi xabarlar unga tegishli bo'lmasligi mumkin. Agar sizda qandaydir savollar yoki muammolar bo'lsa, mahalliy Samsung xizmat ko'rsatish markaziga murojaat qiling yoki www.samsung.com saytidan ma'lumot oling.

Bu pechni faqat ovqat isitishda ishlatiladi. Faqat uy sharoitida foydalanish uchun mo'ljallangan. Ichi to'ldirilgan mato va yostiqlarni isitmang. Ishlab chiqaruvchi pechdan noto'g'ri foydalanilganligi natijasida yetgan zarar uchun javobgarlikni o'z zimmasiga olmaydi.

Pech yuzasining buzilishi va xatarli holatlarning yuzaga kelmasligi uchun pechni doim toza va yaxshi ahvolda saqlang.

Mahsulot guruhi bayoni

Bu qurilma B sinf 2-guruhga kiruvchi ISM jihozi hisoblanadi. 2-guruh materiallarni qayta ishlash uchun elektromagnit nurlanish ko'rinishidagi radiochastotaviy quvvatlar hosil qiluvchi va shunday quvvatlardan foydalanuvchi ISM qurilmalar, EDM va yo'li payvandlash uchun jihozlarni o'z ichiga oladi.

B sinfiga kiruvchi jihozlar uy sharoitlarida va turar-joy binolarini ta'minlovchi past kuchlanishga ega bo'lgan tarmoqqa to'g'ridan-to'g'ri ulangan binolarda foydalanish uchun mo'ljallangan.

Ushbu mashinani to'g'ri chiqitga chiqarish (Ishlatilgan elektr va elektronika jihozi)



(Chiqindilarni ajratgan holda yig'ish tizimiga ega bo'lgan mamlakatlarga tegishli)

Mahsulot, aksessuarlar yoki bosma nashrlardagi ushbu markirovka ushbu mahsulot va uning elektron yordamchi qurilmalarining (masalan, zaryadlash qurilmasi, naushniklar, USB kabeli) xizmat muddatlarini o'tab bo'lganlaridan keyin boshqa maishiy chiqindilar bilan birgalikda chiqitga chiqarib bo'lmasligini ko'rsatadi. Keraksiz buyumlarni nazoratsiz tarzda chiqitga chiqarish tufayli atrof-muhitga yoki odamlarning salomatliklariga yetkazilishi mumkin bo'lgan zararlarning oldini olish uchun ko'rsatilgan elementlarni tashlab yuborilayotgan qurilmaning boshqa qismlaridan ajratib oling va moddiy resurslardan oqilona tarzda takroran foydalanishga ko'maklashish uchun ulardan qayta foydalaning.

Uyda foydalanuvchilar ekologik jihatdan xavfsiz tarzda qayta foydalanish uchun ushbu qurilmalarni qayerda va qanday topshirish mumkinligi to'g'risida ma'lumotlar olish uchun o'zlari ushbu mahsulotni xarid qilgan chakana sotuvchiga yoki mahalliy hokimiyat ofi siga murojaat qilishlari kerak.

Biznes bilan shug'ullanuvchi foydalanuvchilar o'zlarining ta'minotchilari bilan bog'lanishlari va xarid shartnomasi qoidalari va shartlari bilan tanishishlari kerak. Ushbu mahsulot va uning elektron aksessuarlarini tashlab yuboriladigan boshqa tij oriy chiqindilar bilan birgalikda chiqitga chiqarmaslik kerak.

O'rnatish

Anjomlar

Siz xarid qilgan modelga qarab, uning to'plamiga bir nechta anjom kiradi, ular turli shaklda qo'llanilishi mumkin.

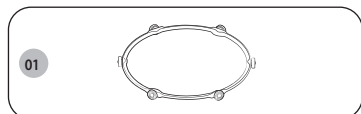

01 Rolikli taglik, pechning markaziga o'rnatiladi. Rolikli taglik aylanuvchi patnisni ushlab turadi.

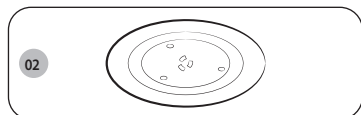

02 Aylanuvchi patnis, rolikli taglikka markazi muftaga o'rnatiladigan tarzda joylashtiriladi. Aylanuvchi patnis ovqat tayyorlash uchun asosiy yuza bo'lib xizmat qiladi; uni osonlik bilan pechdan chiqarib olish va yuvish mumkin.

⚠️ DIQQAT

Mikroto'lqinli pechdan rolikli taglik va aylanuvchi patnissiz foydalanmang.

O'rnatish uchun quyidagilar ham ko'zda tutilgan

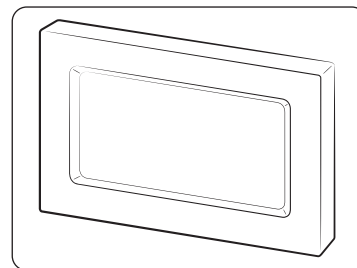

O'rnatish ramkasi

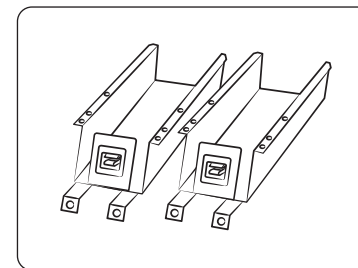

Asos kronshteyn (2)

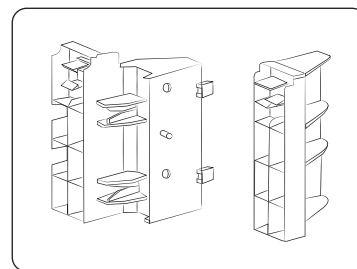

Tutqich qoplamasi (2)

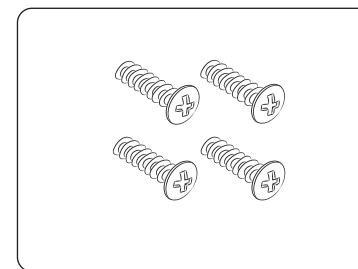

Burama mix (A turdagi) (4)

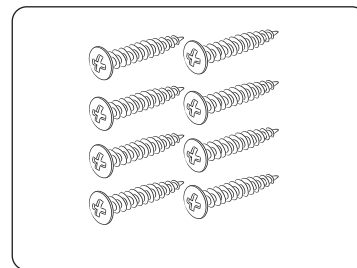

Burama mix (B turdagi) (8)



O'rnatish

Mikroto'lqinli pechni o'rnatish bo'yicha ko'rsatmalar

Ushbu qurilma Yevropa Ittifoqining me'yoriy talablariga javob beradi.

O'rama materiallarini va qurilmani chiqitga chiqarish.

Ushbu qurilmaning o'rama materiallarini qayta ishlatish mumkin.

Quyidagilarni qaytadan ishlatish mumkin:

- karton;
- polietilen plyonka (PE);
- Freonsiz penopolistirol (polistirolli penoplast).

Ushbu materiallarni mas'uliyatli hamda hukumat me'yorlariga mos bo'lgan ravishda chiqitga chiqaring.

Hukumat organlari sizni ishdan chiqarib tashlangan qurilmalarni mas'uliyatli ravishda chiqitga chiqarish haqidagi axborot bilan ta'minlay oladilar.

Xavfsizlik

Ushbu qurilma faqat malakali texnik tomonidan o'rnatilishi kerak.

Mikroto'lqinli pech xonadonlarda ishlatilish uchun mo'ljallangan.

U faqat ovqat pishirish uchun ishlatilishi kerak.

Qurilma ishlatilayotgan paytida va ishlatilganidan so'ng issiq bo'lib turadi.

Yosh bolalar qurilmaga yaqinlashishi ehtimoli bor bo'lsa, buni nazarda tuting.

Oddiy pech yonida o'rnatish.

- Mikroto'lqinli pech oddiy pech yoniga o'rnatiladigan bo'lsa, ortiqcha qizib ketishining oldini olish maqsadida ular orasida yetarlicha bo'sh joy qoldirish kerak, chunki o'rnatish ramkasi haddan tashqari baland harorat bilan o'rab turishi mumkin. O'z-o'zidan ayonki, o'rnatish vaqtida oddiy pech ishlab chiqaruvchisining yo'riqlariga qat'iy rioya qilish muhim ahamiyatga ega.
- Shkaf ichiga qo'yiladigan mikroto'lqinli pechni oddiy pech ustiga o'rnatmaslik kerak, aks holda oddiy pechdan chiqayotgan issiq havo mikroto'lqinli pechning sovuvgich tizimiga salbiy ta'sir ko'rsatishi mumkin.

Elektrga ulanish

Qurilma ulanadigan uy elektr tarmog'i milliy va mahalliy talablarga javob berishi lozim.

Doimiy ulanish yaratgiz kelsa, elektr ta'minot liniyasida kontaktlari orasida 3 millimetrlilik zazor bor bo'lgan ko'p qutbli viklyuchatel o'rnatishingiz shart.

Aylanuvchi patnis

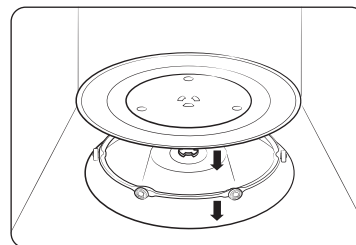

1. Pechning ichidagi barcha o'rama materiallarni chiqarib oling. Rolikli taglik va aylanuvchi patnisni o'rnatish. Aylanuvchi patnis bema'lol aylanishini tekshiring.
2. Ushbu pech elektr manbaiga ulash vilkasidan osongina foydalanish mumkin bo'lgan tarzda joylashtirilishi kerak.

⚠ DIQQAT

- Agar elektr kabeli shikastlangan bo'lsa, uni maxsus kabelga yoki ishlab chiqaruvchi, yoki uning xizmat ko'rsatish bo'yicha vakolatli agentidan xarid qilinishi mumkin bo'lgan elektr tarmog'iga ulanish to'plamiga almashtirish zarur. Xavfsizlikni ta'minlash uchun elektr kabeli vilkasini o'zgaruvchan tok tarmog'ining 3-uloqchi teshikli, 230 Volt, 50 Gerts yerga tutashirilgan rozetkasiga ulang. Agar ushbu qurilmaning elektr kabeli shikastlangan bo'lsa, uni maxsus kabel bilan almashtirish zarur.
- Mikroto'lqinli pechni issiq yoki nam joyga, masalan, oddiy oshxona plitasi yoki isitish radiatori yoniga o'rnatmang. Pech iste'mol qiladigan quvvatni inobatga olish zarur va har qanday uzaytirgich pech bilan birga yetkazib berilgan tarmoq shnurining xuddi shu standartiga mos kelishi kerak. Mikroto'lqinli pechni ilk marta ishlatishdan oldin uning ichki yuzasini va eshikchaning zichlagichini nam latta bilan arting.



O'lchamlari

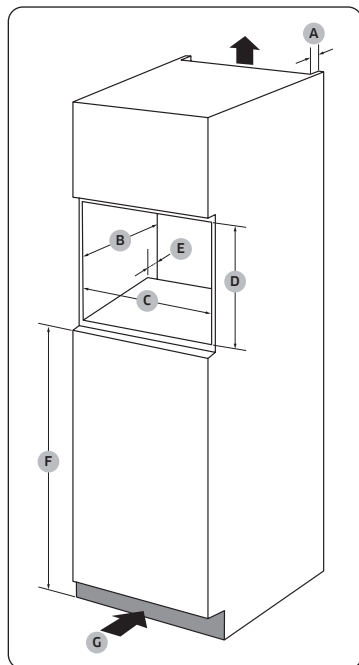

Shkaf

A	50 mm
B	550 mm
C	560 mm (+8) mm
D	362 mm
E	50 mm
F	850 mm
G	200 sm ²

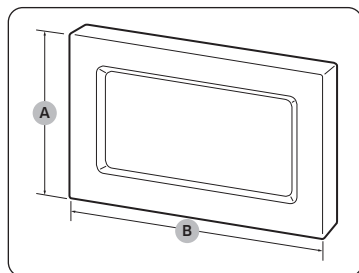

O'rnatish ramkasi

A	381 mm
B	596 mm

Mikroto'lqinli pechni o'rnatish tartibi

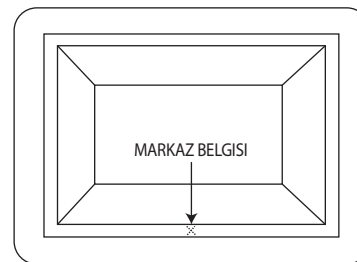

1. Shkaf uzunligini o'lchang va markazda belgi qo'ying.

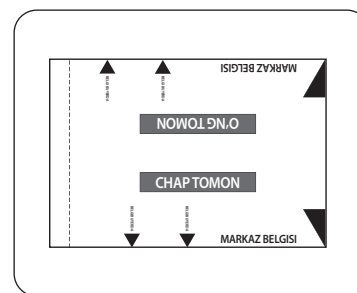

2. 45-sahifada shablon listni kesing.

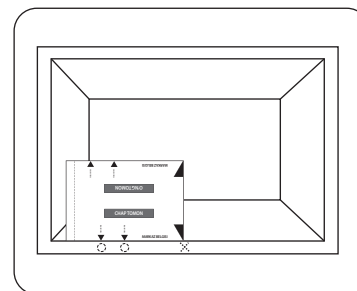

3. Shablon listning o'ng tomonidagi "MARKAZ BELGI" sini shkafdagi markaz belgisi bilan tenglashtiring.

- "CHAP TOMON" to'g'ri tursin.

4. Shkafdagi burama mix tirqishi joylarini belgilang.

O'rnatish

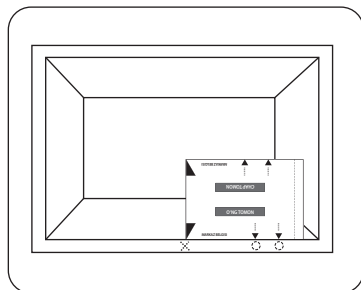

5. Shablon listni 180 darajaga burang.
6. Endi shablon listning chap tomonidagi "MARKAZ BELGI" sini shkafdagi markaz belgisi bilan tenglashtiring.
7. Shkafdagi burama mix tirqishi joylarini belgilang.

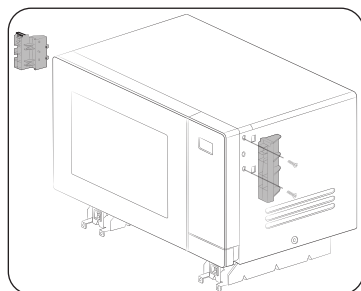

8. Mikroto'lqinli pechning chap va o'ng tomoniga ikkita tutqich qoplamasini qotirish uchun mahsulot bilan berilgan burama mixlardan (A turdagi) foydalaning.
 - Kronshteynlarni to'g'ri tomonda qotirish uchun ulardagi belgilarni (L: chap, R: o'ng) tekshiring.

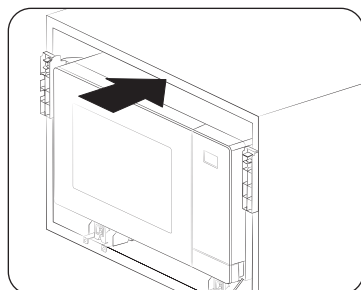

9. Mikroto'lqinli pechni shkaf ichiga kiriting. So'ngra, asos kronshteyn tirqishlarini 4- va 7-qadam belgilari bilan tenglashtiring.

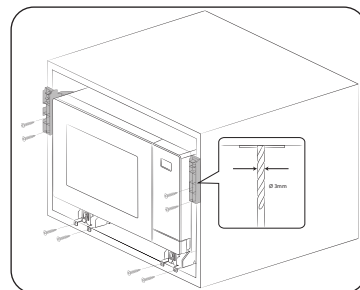

10. 3 mm dreldan foydalanib, shkafda tirqishlar hosil qiling va asos kronshteynlarni qotiring. So'ngra mahsulot bilan berilgan burama mixlar bilan qotiring (B turi).

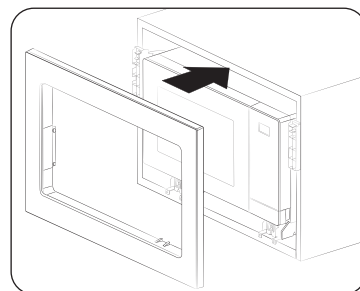

11. Qoplamani biriktiring va so'ngra barcha elektr kabellarni ulang. Qurilma to'g'ri ishlayotganligini tekshiring.

Xizmat ko'rsatish

Tozalash

Mikroto'lqin pech usti yoki ichida kir yig'ilib qolmasligi uchun uni unimuntazam tozalab turing. Ayniqsa eshigi, eshik zichlagichi, aylanuvchi patnis va rolikli taglikka (mavjud modellardagina) e'tibor bering.

Eshik oson ochilib-yopilmasa, birinchi galda eshik zichlagichiga kir yig'ilib qolishini tekshiring. Pechning ichi va ustini tozalash uchun yumshoq lattani sovunli suv bilan ishlating. Chaying va yaxshilab quriting.

Pech ichida qotib qolgan, hid chiqarayotgan kirlarni ketkazish uchun

1. Pechni bo'shatib, limon sharbatiga suv qo'shilgan chashkani aylanuvchi patnisga qo'ying.
2. Pechni 10 daqiqa davomida quvvatning maksimal darajasida qizdiring.
3. Sikl tugagach, pech sovishini kuting. Keyin eshigini ochib, pishirish bo'lmasini tozalang.

⚠️ DIQQAT

- Eshik va uning zichlagichlarini toza tuting hamda eshik oson ochilib-yopilishiga amin bo'ling. Aks holda pechning ishlash muddati qisqarishi mumkin.
- Pechning ventilyatsiya tirqishlariga suv tushishidan ehtiyot bo'ling.
- Tozalashda dag'al yoki kimyoviy moddalardan foydalanmang.
- Har bir foydalangandan keyin pechni sovitib, pishirish bo'lmasini yumshoq yuvish vositasi eritmasi bilan tozalang.

Almashtirish (ta'mirlash)

⚠️ OGOHLANTIRISH

Bu pech ichida foydalanuvchi olib qo'yadigan qismlari yo'q. Pechni o'zingiz ko'chirish yoki ta'mirlashga urinmang.

- Agar ilmoqlar, zichlagich va/yoki eshik bilan muammo aniqlansa, yordam uchun malakali texnika yoki mahalliy Samsung xizmat ko'rsatish markaziga murojaat qiling.
- Chiroq lampasini almashtirmoqchi bo'lsangiz, mahalliy Samsung xizmat ko'rsatish markaziga murojaat qiling. Uni o'zingiz almashtirmang.
- Agar pechning tashqi korpusi bilan muammo yuzaga kelsa, avval tokdan uzing, keyin mahalliy Samsung xizmat ko'rsatish markaziga murojaat qiling.

Uzoq vaqt ishlatilmagandagi himoya chorasi

Pechni uzoq vaqt ishlatmasangiz, tokdan uzing va pechni quruq, changsiz joyga ko'chiring. Pech ichida yig'iladigan chang va namlik uning ishlashiga ta'sir ko'rsatishi mumkin.

Mikroto'iqinli pech xususiyatlari

Mikroto'iqinli pech

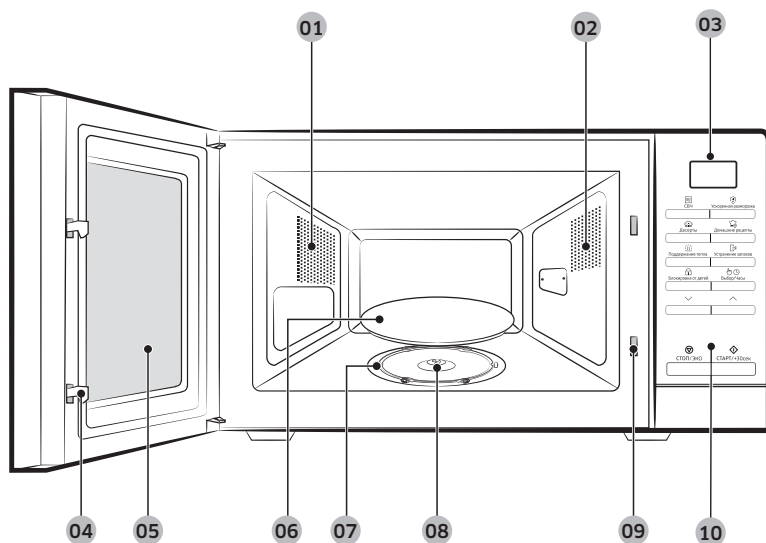

- | | | |
|-----------------------------|-----------|---|
| 01 Ventilyatsion tirqishlar | 02 Chiroq | 03 Display |
| 04 Eshik qulfi | 05 Eshik | 06 Aylanuvchi patnis |
| 07 Rolikli taglik | 08 Mufta | 09 Blokirovkalanash kontaktlari tirqishlari |
| 10 Boshqaruv paneli | | |

Boshqaruv paneli

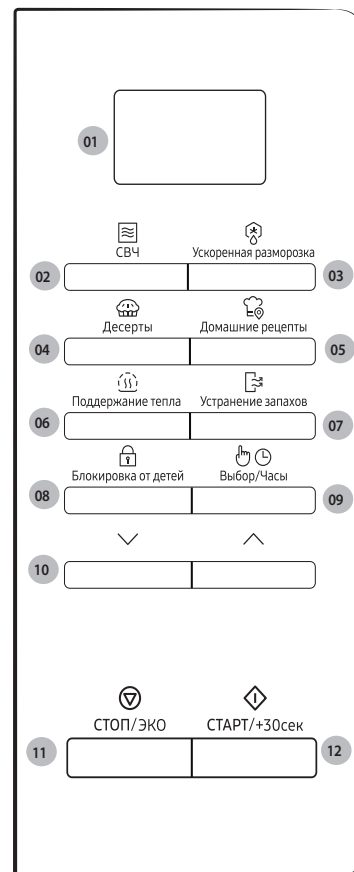

- | |
|---|
| 01 Display |
| 02 СВЧ (Mikroto'iqin) |
| 03 Ускоренная разморозка (Tez muzdan tushirish) |
| 04 Десерты (Uydagi desert) |
| 05 Домашние рецепты (Rus retsepti) |
| 06 Поддержание тепла (Issiq saqlash) |
| 07 Устранение запахов (Hidni yo'q qilish) |
| 08 Bolalardan qulflash |
| 09 Tanlash/Soat |
| 10 Yuqoriga/Pastga |
| 11 СТОП/ЭКО (TO'XTATISH/EKO) |
| 12 СТАРТ/+30сек (BOSHLASH/+30s) |

Mikroto'liqinli pechni ishlatish

Mikroto'liqinli pechning ishlash tamoyili

Mikroto'liqinlar yuqori chastotali elektromagnit to'liqinlardir; mikroto'liqinlardan ajralib chiqadigan quvvatlar taomlarni tayyorlash yoki ularning shakli va ranglarini o'zgartirmasdan isitishga imkon beradi.

Mikroto'liqinli pechdan quyidagilar uchun foydalanish mumkin:

- Muzdan tushirish
- Isitish
- Taom tayyorlash

Taom tayyorlash tamoyili

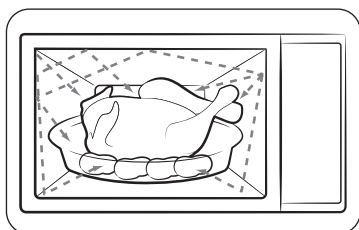

1. Magnetron tomonidan hosil qilinadigan chuqurlikdan qaytarilgan mikroto'liqinlar aylanuvchi patnisda taomni aylantirish jarayonida bir tekis taqsimlanadi. Shuning hisobiga taom bir tekis tayyorlanadi.
2. Mikroto'liqinlar mahsulot ichiga 1 dyuum (2,5 sm) chuqurlikkacha kiradi. Keyin issiqlikning mahsulot ichida tarqalishi hisobiga pishirish davom ettiriladi.
3. Tayyorlash vaqti foydalaniladigan idishlar va mahsulotning quyidagi xususiyatlariga bog'liq ravishda turlicha bo'ladi:
 - Miqdori va zichligi
 - Tarkibidagi suv miqdori
 - Boshlang'ich harorat (mahsulotning muzlatilganligi yoki yo'qligi)

IZOH

Tayyorlanayotgan taomning markaziy qismi issiqlikning yoqilishi hisobiga tayyorlanganligi uchun taom tayyorlash jarayoni hattoki taom pechdan olingandan keyin ham davom etadi. Shuning uchun quyidagilarni ta'minlash uchun taom retseptlari va ushbu yo'riqnomada ko'rsatilgan taomning kutish vaqtiga amal qilish lozim:

- Taomni markazigacha bir tekis tayyorlash.
- Taomning butun hajmi bo'yicha bir xil harorat.

Pechning to'g'ri ishlashini tekshirish

Quyida bayon qilingan oddiygina protsedura istalgan vaqtda pech to'g'ri ishlayotganini tekshirish imkonini beradi. Agar shubha tug'ilgan taqdirda, "Nosozliklarni bartaraf etish" deb nomlangan 39-42 betdagi bo'limga qarang.

IZOH

Pech o'zgaruvchan tok tarmog'ining mos rozetkasiga ulangan bo'lishi kerak. Aylanuvchi patnis pechga to'g'ri joylashtirilishi kerak. Agar maksimal quvvatdan (100% - 800Vt) boshqa quvvat ishlatilsa, suv kechroq qaynaydi.

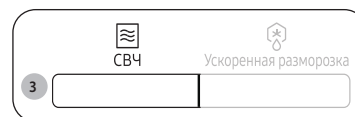

1. Mikroto'liqinli pechning eshigini ochish uchun tugmani bosing.
2. Aylanuvchi patnisga bir stakan suvni qo'yib, eshigini yoping.
3. **Mikroto'liqinli pech** tugmasini bosing.
4. Vaqtni 4 yoki 5 daqiqaga belgilash uchun **СТАРТ/+30сек (BOSHLASH/+30s)** tugmasini qayta-qayta bosing.
5. Mikroto'liqinli pech belgilangan vaqt davomida suvni isitadi. Suv qaynayotganiga amin bo'ling.

Mikroto'qinli pechni ishlatish

Taom tayyorlash/isitish

Quyida keltirilgan jarayonda taomni tayyorlash yoki isitish jarayoni bayon qilinadi.

⚠️ DIQQAT

Pechni qarovsiz qoldirishdan avval tayyorlashning berilgan parametrlarini doimo tekshiring.



1. Mikroto'qinli pechning eshigini ochish uchun tugmani bosing.
2. Tayyorlanayotgan taomni aylanuvchi patnisning markaziga qo'ying va eshikchani yoping.

⚠️ DIQQAT

Bo'sh mikroto'qinli pechni yoqmang.

3. **Mikroto'qinli pech** tugmasini bosing.
 - Boshqaruv panelida tegishli tasvir (📶) va maksimal quvvat (800 Vt) chiqadi.
4. Iсталgan quvvat darajasini tanlash uchun **Past** yoki **Yuqori** tugmasini bosing.
 - Tegishli quvvat darajasi uchun "Quvvat darajalari va vaqt o'zgarishlari" bo'lumiga 17-betga qarang.
5. Keyin **Tanlash/Soat** tugmasini bosing.

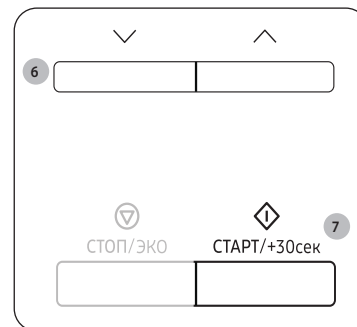
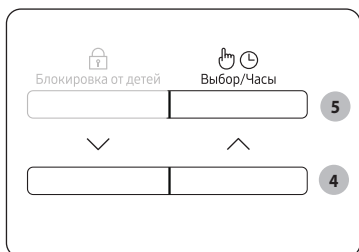

6. Iсталgan tayyorlash vaqtini o'rnatish uchun **Past** yoki **Yuqori** tugmasini bosing.
 - Boshqaruv panelida tayyorlash vaqti chiqadi.
7. Tayyorlashni boshlash uchun **СТАРТ/+30сек** (**BOSHLASH/+30s**) tugmasini bosing.
 - Chiroq yonadi va patnis aylana boshlaydi.
 - Tayyorlab bo'lingach, mikroto'qinli pech 4 marta signal beradi va boshqaruv panelida joriy vaqt ko'rsatiladi. Hech tugaganini eslatadigan signal har daqiqada, jami 3 marta chalinadi.

Vaqtни belgilash

Elektr quvvati berilganda displeyda vaqtning "88:88" va keyin "12:00" qiymati avtomatik ravishda namoyish qilinadi. Joriy vaqtни o'rnatish uchun 24 soatlik yoki 12 soatlik formatda bo'lishi mumkin. Soatni quyidagi holatlarda o'rnatish kerak bo'ladi:

- Mikroto'qinli pechni ilk marta o'rnatayotganda
- Elektr toki tarmog'ida uzilishlar bo'lgandan keyin

IZOH

Yozgi vaqtни qo'llash uchun vaqtни qo'lda o'zgartirish kerak.

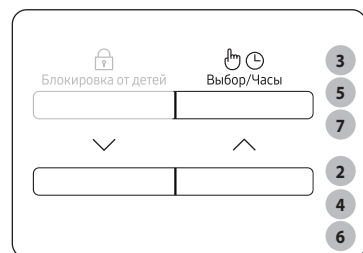

1. Vaqtни ... o'rnatish uchun
 - 24 soatli formatda.
 - 12 soatli formatda.
2. Vaqt formatini o'rnatish uchun **Past** yoki **Yuqori** tugmasini bosish.
3. **Tanlash/Soat** tugmasini bosish.
4. Soatni o'rnatish uchun **Past** yoki **Yuqori** tugmasini bosish.
5. **Tanlash/Soat** tugmasini bosish.
6. Daqiqani o'rnatish uchun **Past** yoki **Yuqori** tugmasini bosish.
7. **Tanlash/Soat** tugmasini bosish.

IZOH

Mikroto'qinli pech ishlatilmayotganida boshqaruv panelida vaqt ko'rsatib turiladi.

Quvvat darajalari va vaqt o'zgarishlari

Quvvat darajasini berish funksiyasi ishlab chiqilayotgan quvvat miqdorini va shu orqali uning turi va miqdoriga bog'liq ravishda taom tayyorlash yoki isitish uchun zarur bo'ladigan vaqtни boshqarishga imkon beradi. Oltita quvvat darajalari o'rtasida tanlashingiz mumkin.

Quvvat darajasi	Foiz	Chiqish quvvati
YUQORI	100 %	800 Vt
O'RTACHA YUQORI	75 %	600 Vt
O'RTACHA	56 %	450 Vt
O'RTACHA PAST	38 %	300 Vt
MUZDAN TUSHIRISH	23 %	180 Vt
PAST	13 %	100 Vt

Retseptlarda va ushbu ko'rsatmalarda ko'rsatilgan tayyorlash vaqti ma'lum quvvat darajasiga mos keladi.

- Yuqoriroq quvvat darajasini tanlasangiz, tayyorlash vaqti qisqaradi.
- Pastroq quvvat darajasini tanlasangiz, tayyorlash vaqti uzayadi.

Mikroto'liqinli pechni ishlatish

Tayyorlash vaqtini o'zgartirish

Mikroto'liqinli pech tayyorlayotgan paytida tayyorlash vaqtini uzaytirish yoki qisqartirish mumkin.

- Ochish bilan istalgan vaqtda tayyorlash jarayoni holatini tekshiring, keyin zarur bo'lsa, tayyorlash vaqtini uzaytiring yoki qisqartiring.



1-usul

Tayyorlash vaqtini 30 soniya uzaytirish uchun

СТАРТ/+30сек (BOSHLASH/+30s) tugmasini bosing.

- Masalan: Uch daqiqa qo'shish uchun **СТАРТ/+30сек (BOSHLASH/+30s)** tugmasini olti marta bosing.

IZOH

Tayyorlash vaqtini faqat uzaytirish mumkin.

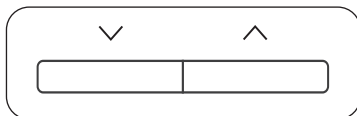

2-usul

Tayyorlash vaqtini o'zgartirish uchun **Past** yoki **Yuqori** tugmasini bosing.

Taom tayyorlashni to'xtatish

Tayyorlash jarayonini istalgan vaqtda to'xtatish mumkin, bu quyidagi harakatlarni bajarishga imkon beradi:

- Taom tayyorlashni nazorat qilish
- Taomni ag'darish yoki aralashtirish
- Dimlab pishirish uchun qoldirish

Tayyorlashni vaqtinchalik to'xtatish

- Eshikchani oching yoki **СТОП/ЭКО (ТО'XTATISH/EKO)** tugmasini bir marta bosing.
 - Tayyorlash vaqtinchalik to'xtatiladi.
- Tayyorlashni davom ettirish uchun eshikchani yopib, **СТАРТ/+30сек (BOSHLASH/+30s)** tugmasini bosing.

Tayyorlashni butunlay to'xtatish

- Eshikchani oching yoki **СТОП/ЭКО (ТО'XTATISH/EKO)** tugmasini bir marta bosing.
 - Tayyorlash vaqtinchalik to'xtatiladi.
- СТОП/ЭКО (ТО'XTATISH/EKO)** tugmasini yana bosing.

Quvvatni tejash rejimini o'rnatish

Bu pechda quvvatni tejash rejimi bor.



- **СТОП/ЭКО (ТО'ХТАТИШ/ЕКО)** tugmasini bosing. Boshqaruv paneli displey o'chadi.
- Quvvatni tejash rejimini to'xtatish uchun eshikchani oching yoki **СТОП/ЭКО (ТО'ХТАТИШ/ЕКО)** tugmasini bosing. Boshqaruv panelida joriy vaqt chiqadi.

ИЗОХ

Avtomatik energiyani tejash funksiyasi

Sozlanayotganda yoki operatsiya pauza qilinganida 25 daqiqa buyruq berilmasa, jihoz kutish rejimiga qaytadi. Shuningdek, agar eshikni ochiq qoldirsangiz, 5 daqiqadan keyin ichki chiroq avtomatik ravishda o'chadi.

Tez muzdan tushirish funksiyasini ishlatish

Tez muzdan tushirish funksiyasi go'sht, parranda go'shti, baliq va mevalar/reza mevalarni muzdan tushirishga imkon beradi. Muzdan tushirish vaqti va quvvat darajasi avtomatik ravishda o'rnatiladi. Dastur va mahsulotlar og'irligini tanlashning o'zi yetarli.

ИЗОХ

Faqat mikroto'lqinli pechda foydalanish uchun xavfsiz bo'lgan idishlardan foydalaning.



1. Mikroto'lqinli pechning eshigini ochish uchun tugmani bosing .
2. Tayyorlanayotgan taomni aylanuvchi patnisning markaziga qo'ying va eshikchani yoping.
3. **Ускоренная разморозка (Tez muzdan tushirish)** tugmasini bosing.

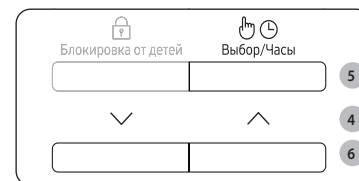

4. Taom turini tanlash uchun **Past** yoki **Yuqori** tugmasini bosing, keyin **Tanlash/Soatni** bosing.
 - Batafsil ma'lumotni 20-betdagi "Tez muzdan tushirish dasturining tavsifi" bo'limidan oling.
5. Keyin **Tanlash/Soat** tugmasini bosing.
6. Taom tortish miqdorini o'rnatish uchun **Past** yoki **Yuqori** tugmasini bosing.

Mikroto'qinli pechni ishlatish



8. Muzdan tushirishni boshlash uchun **СТАРТ/+30сек (BOSHLASH/+30s)** tugmasini bosib.
 - Mikroto'qinli pech signal bergach, eshigini oching va taomni ag'daring.
7. Muzdan tushirishni davom ettirish uchun eshikni yoping va **СТАРТ/+30сек (BOSHLASH/+30s)** tugmasini bosib.
 - Muzdan tushirilgach, mikroto'qinli pech 4 marta signal beradi va boshqaruv panelida joriy vaqt ko'rsatiladi. Hech tugaganini eslatadigan signal har daqiqada, jami 3 marta chalinadi.

Tez muzdan tushirish dasturining tavsifi

Quyidagi jadvalda **Tez muzdan tushirish** rejimining turli dasturlari, porsiya hajmi, kutish vaqti va tegishli yo'l-yo'riqlar keltirilgan. Muzdan tushirishdan avval har qanday o'rama materiallarni olib tashlash kerak. Go'sht, parranda, baliq, meva/reza mevalarni yassi shisha yoki sopol idishga soling.

Kod	Oziq-ovqat	Porsiya hajmi	Ko'rsatmalar
1	Go'sht	200-1500 g	Chetlarini alyuminiy folga bilan yoping. Pech tovushli signal berganida go'shtni aylantiring. Ushbu dastur mol go'shti, qo'y go'shti, cho'chqa go'shti, bifshtekslar, to'qmoqlangan go'sht, qiymani muzdan tushirish uchun mo'ljallangan. 20-60 daqiqa kuting.
2	Parranda	200-1500 g	Oyoqlari va qanotlarining uchini alyuminiy folga bilan yoping. Pech tovushli signal berganida parranda go'shtini aylantiring. Siz tovuqni ham butunligicha, ham bo'laklar ko'rinishida muzdan tushirishingiz mumkin. 20-60 daqiqa kuting.
3	Baliq	200-1500 g	Butun baliqning dumini alyuminiy folga bilan yoping. Pech tovushli signal berganida baliqni aylantiring. Ushbu dastur baliqni ham butunligicha, ham baliq filesining bo'laklari ko'rinishida muzdan tushirish uchun mo'ljallangan. 20-60 daqiqa kuting.
4	Mevalar/Reza mevalar	100-600 g	Mevalarni yassi shisha idishga bir tekis qilib joylashtiring. Bu dastur barcha turdagi mevalar uchun mos keladi. 5-30 daqiqa kuting.

Uydagi desert funksiyasini ishlatish

Uydagi desert funksiyasida 7 ta oldindan dasturlangan tayyorlash sozlamalari mavjud. Ular uchun tayyorlash vaqtini yoki quvvat darajasini belgilash talab etilmaydi.

⚠️ DIQQAT

Faqat mikroto'lqinli pechda foydalanish uchun xavfsiz bo'lgan idishlardan foydalaning.

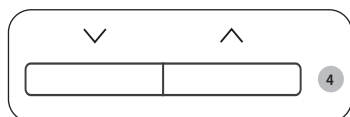
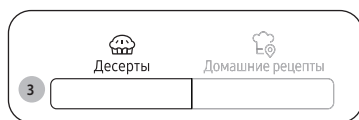

1. Mikroto'lqinli pechning eshigini ochish uchun tugmani bosing.
2. Tayyorlanayotgan taomni aylanuvchi patnisning markaziga qo'ying va eshikchani yoping.
3. **Десерты (Uydagi desert)** tugmasini bosing.
4. Taom turini tanlash uchun **Past** yoki **Yuqori** (Tushirish/Oshirish) tugmasini bosing.
 - Batafsil ma'lumot uchun "Uydagi desert dasturining tavsifi" bo'limi, 21 - 23 betlarga qarang.
5. Uydagi desert ni boshlash uchun **СТАРТ/+30сек (BOSHLASH/+30s)** tugmasini bosing.
 - Mikroto'lqinli pech tanlangan dastur sozlamasiga qarab, taomni pishiradi.
 - Tayyorlab bo'lingach, mikroto'lqinli pech 4 marta signal beradi va boshqaruv panelida joriy vaqt ko'rsatiladi. Hech tugaganini eslatadigan signal har daqiqada, jami 3 marta chalinadi.

Quyidagi jadvalda oldindan dasturlangan 7 ta tayyorlash opsiyalariga oid miqdorlar va kerakli yo'l-yo'riqlar berilgan.

⚠️ DIQQAT

Taomni qalin qo'lqopdan foydalangan holda oling.

Uydagi desert dasturining tavsifi

Kod	Oziq-ovqat	Porsiya hajmi	Ko'rsatmalar
1	Yong'oqli funtli keks	1 porsiya	Tarkibi Un 120 g, sariyog' 150 g, qora shakar 100 g, tuxum 2 dona, yong'oq (maydalangan) 50 g, pishirish sodasi 4 g
			<ol style="list-style-type: none">1. Sariyog' va qora shakarni jomda aralashiring.2. Tuxumni qo'shib, yaxshilab aralashiring.3. Un bilan pishirish sodasini qo'shib, aralashtravering.4. Yong'oqni qo'shib, yaxshilab aralashiring.5. Aralashmani yog'langan shisha yoki plastik idishga quyuing.6. Idishni mikroto'lqinli pechga qo'ying va [1] Uydagi desert bandini tanlang.7. Tayyorlagandan keyin 2-3 daqiqa kuting.
2	Bananli non	1 porsiya (6 dona)	Tarkibi Banan 3 dona, quymoq aralashmasi 120 g, sut 120 g, tuxum 1 dona, solod siropi 2 qoshiq.
			<ol style="list-style-type: none">1. Bananni to'g'rang.2. Quymoq aralashmasi, sut, tuxum, solod siropini idishga soling.3. Bananni qo'shib, yaxshilab aralashiring.4. Aralashmani 6 ta qog'oz stakanga quyuing.5. Qog'oz stakanlarni mikroto'lqinli pechga qo'ying va [2] Uydagi desert bandini tanlang.6. Tayyorlagandan keyin 2-3 daqiqa kuting.

Mikroto'qinli pechni ishlatish

Kod	Oziq-ovqat	Porsiya hajmi	Ko'rsatmalar
3	Biskvit	1 porsiya	Tarkibi Un 170 g, sariyog' 50 g, shakar 150 g, tuxum 3 dona, pishirish sodasi 10 g
			<ol style="list-style-type: none"> 1. Sariyog' va shakarni jomda aralashtiring. 2. Tuxumni qo'shib, yaxshilab aralashtiring. 3. Un bilan pishirish sodasini qo'shib, aralashtiravering. 4. Aralashmani yog'langan shisha yoki plastik idishga quying. 5. Idishni mikroto'qinli pechga qo'ying va [3] Uydagi desert bandini tanlang. 6. Tayyorlagandan keyin 2-3 daqiqa kuting.
4	Shokoladi pirojniy	1 porsiya	Tarkibi Un 90 g, sariyog' (eritilgan) ½ chashka, shakar 230 g, tuxum 2 dona, kakao kukuni 40 g
			<ol style="list-style-type: none"> 1. Sariyog', ko'pirtirilgan tuxum va shakarni jomda aralashtiring. 2. Un bilan kakao kukunini qo'shib, aralashtiravering. 3. Aralashmani yog'langan shisha yoki plastik idishga quying. 4. Idishni mikroto'qinli pechga qo'ying va [4] Uydagi desert bandini tanlang. 5. Tayyorlagandan keyin 20-30 daqiqa kuting.

Kod	Oziq-ovqat	Porsiya hajmi	Ko'rsatmalar
5	Tuxumli pudding	1 porsiya (3 dona)	Tarkibi Sut 250 g, shakar 40 g, tuxum 2 dona.
			<ol style="list-style-type: none"> 1. Idishga ikkita tuxumni chaqing. Tuxumni aralashtirgich bilan yengil ko'pirtiring. Aralashtirgichni idish tubidan ko'tarmang, juda ko'p ko'pirmasligi kerak. 2. Sut va shakarni boshqa idishda aralashtiring. 3. Aralashmani ko'pirtirish mobaynida sutga tuxumni qo'shing. 4. Tuxum aralashmasini mayda elakdan o'tkazing. Elak tubini kurak bilan qirib oling. Yuzadagi ko'pikni qoshiq bilan olib tashlang. 5. Aralashmani krem chashkalariga quying. 6. Chashkalarni mikroto'qinli pechga qo'ying va [5] Uydagi desert bandini tanlang. 7. Tayyorlagandan keyin soviting va dasturxonga torting.
6	Krujkadagi shokoladi keks	1 porsiya	Tarkibi Sariyog' 30 g, shakar 60 g, tuxum 1 dona, quyuq qaymoq 40 g, un 25 g, kakao kukuni 15 g, vanil 1,5 g, yarim shirin shokolad qirindilari 50 g
			<ol style="list-style-type: none"> 1. Sariyog', tuxum va qaymoqni idishga solib, aralashtiring. 2. Un va shakarni qo'shib, aralashtiravering. 3. Kakao va vanilni qo'shib, aralashtiring. 4. Shokolad qirindilarini ham qo'shing. 5. Krujkani mikroto'qinli pechga qo'ying va [6] Uydagi desert bandini tanlang. 6. Tayyorlagandan keyin 2-3 daqiqa kuting.

Kod	Oziq-ovqat	Porsiya hajmi	Ko'rsatmalar
7	Krujkadagi keks	1 porsiya	<p>Tarkibi Sariyog' 30 g, shakar 60 g, tuxum 1 dona, un 50 g, sut 30 g, vanil 6 g, bodom kukuni 3 g, pishirish sodasi 1,5 g</p> <ol style="list-style-type: none"> Sariyog' va tuxumni idishga solib, aralashtiring. Un, shakar va pishirish sodasini qo'shib, aralashtiravering. Bodom kukuni va vanilni qo'shib, aralashtiring. Krujkani mikroto'lqinli pechga qo'ying va [7] Uydagi desert bandini tanlang. Tayyorlagandan keyin 2-3 daqiqa kuting.

Rus retsepti ishlatish

Rus retseptida 53 ta oldindan dasturlangan tayyorlash vaqtlari mavjud. Ular uchun tayyorlash vaqtini yoki quvvat darajasini belgilash talab etilmaydi. **Yuqori** yoki **Past** tugmasini bosib, taom tortish miqdorini muvofiqdastirishingiz mumkin.

⚠️ DIQQAT

Faqat mikroto'lqinli pechlarga mos keluvchi idishlardan foydalaning.

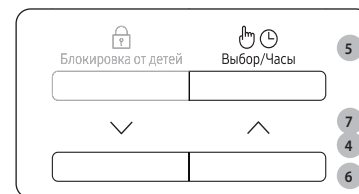

- Mikroto'lqinli pechning eshigini ochish uchun tugmani bosib.
- Tayyorlanayotgan taomni aylanuvchi patnisning markaziga qo'ying va eshikchani yoping.
- Домашние рецепты (Rus retsepti)** tugmasini bosib.
- Istalgan toifani tanlash uchun **Past** yoki **Yuqori** tugmasini bosib.
 - Rus menyulari
 - Sho'rva
 - Ichimliklar
 - Sabzavot/don
 - Parranda go'shti/Baliq
- Keyin **Tanlash/Soat** tugmasini bosib.
- Taom turinin tanlash uchun **Past** yoki **Yuqori** tugmasini bosib.
 - Batafsil ma'lumot uchun "**Rus retsepti dasturi tavsifi**" bo'limi, 24 - 30 betlarga qarang.
- Keyin **Tanlash/Soat** tugmasini bosib.

Mikroto'qinli pechni ishlatish



8. Rus retseptini boshlash uchun **СТАРТ/+30сек (BOSHLASH/+30s)** tugmasini bosing.
- Mikroto'qinli pech tanlangan dastur sozlamasiga qarab, taomni pishiradi.
 - Tayyorlab bo'lingach, mikroto'qinli pech 4 marta signal beradi va boshqaruv panelida joriy vaqt ko'rsatiladi. Hech tugaganini eslatadigan signal har daqiqada, jami 3 marta chalinadi.

Rus retsepti dasturi tavsifi

Quyidagi jadvalda oldindan dasturlangan 53 ta tayyorlash opsiyalariga oid miqdorlar va kerakli yo'l-yo'riqlar berilgan.

⚠️ DIQQAT

Taomni qalin qo'lqopdan foydalangan holda oling.

1. Rus menyulari

Kod	Oziq-ovqat	Porsiya hajmi	Tarkibi
1-1	Quymoq	130-135 g	Tuxum – 3 dona, sut – 30 ml, tuz – 2 g
		Ko'rsatmalar Tuxumni sut va tuz bilan aralashtiring va hosil bo'lgan massani tarelkaga quyung. Tayyorlashni boshlang.	
1-2	Konservalangan no'xotli sosiskalar	Sosiska – 2 dona Qaynoq no'xat - 132 g	Sosiska – 2 dona (50 g/dona), sariyog' – 5 g, konservalangan no'xat – 135 g (suyuqliksiz)
		Ko'rsatmalar Sanchigan sosiskalarni kosa shaklidagi idishga qo'ying va sariyog' qo'shing. Yog' ustidan konservalangan no'xotni joylashtiring. Tayyorlashni boshlang.	
1-3	Keks	180 g	Shakar - 45 g, vanilin xushbo'yli shakar - 5 g, yog' - 40 g, tuxum - ½ dona, sut - 30 ml, pishirish sodasi - 3 g, un - 100 g
		Ko'rsatmalar Shakar, vanilinli shakar va sariyog'ni yaxshilab aralashtiring. Tuxum qo'shing. Boshqa masalliqarni qo'shing. Olingan massani yog'langan jomga joylashtiring. Tayyorlashni boshlang. Uni jomdan olishdan avval sovushini kuting.	

Kod	Oziq-ovqat	Porsiya hajmi	Tarkibi
1-4	Limonli qumloq pechenye	190 g (5 dona)	Un - 100 g, sariyog' - 50 g, shakar - 40 g, tuxum sarig'i - ½ dona, iliq suv - 1 qoshiq, limon po'stlog'i, shakar-qiyom uchun: Tuxum sarig'i - 1 dona, shakar kukuni - 3-5 g
		Ko'rsatmalar Barcha masalliqarni yaxshilab aralashtiring. Beshta sharchalar yasang. Ularni mumlangan qog'ozga joylashtiring. Aylanuvchi patnisga joylashtiring. Tayyorlashni boshlang. Pech tovushli signal berganida sharchalarni tuxum sarig'i bilan tepasidan yog'lang, shakar kukuni seping va tayyorlash jarayonini davom ettiring. Sovushini kuting.	
1-5	Moskvacha baliq	270 g	01 Shampinonlar - 30 g, sudak biqin go'shti - 150 g, o'simlik yog'i - 5 g 02 Smetana- 30 g (2 x 15 g) 03 Pishirilgan kartoshkaning dumaloq bo'laklari - 2 dona (60-70 g/dona), tuz - 5 g, yanchilgan oq qalampir - ½ g, qirilgan pishloq - 25 g
		Ko'rsatmalar Qo'ziqorinlarni tarelkaga soling, yoniga baliqni joylashtiring. O'simlik yog'idan tomizing (01). Tayyorlashni boshlang. Pech tovushli signal berganida smetana porsiyasining yarmini sopol tarelkaga (markaziga) soling (02). Shu smetanaga qo'ziqorinni soling. Shunga baliqni ham soling. Unga ziravorlar qo'shing. Baliq atrofiga kartoshkani yoyib chiqing. Kartoshkaga pishloqni qo'yib chiqing (03). Tayyorlash jarayonini davom ettiring.	

Kod	Oziq-ovqat	Porsiya hajmi	Tarkibi
1-6	Yojjiki	220 g	01 Go'sht (mol go'shti va cho'chqa go'shti) qiymasi - 120 g (uch qismga bo'ling), oddiy pishirilgan guruch - 40 g, tuz - 1 g, maudalangan qora qalampir - ½ g, mayda to'rg'algan piyoz - 20 g, maydalangan sarimsoqpiyoz - 3 g, tovuq buloni yoki quruq konsentratli suv - 100 ml 02 Sous uchun aralashma: Un - 5 g, tomat pastasi - 10 g, suv - 40 ml
		Ko'rsatmalar Guruchni go'sht qiymasiga qo'shing. Ziravorlarni qo'shing va qo'lda aralashtiring. Uchta sharcha yasang. Piyoz va sarimsoqpiyozni chuqur tarelkaga soling. Unga go'shtli sharchalarni qo'ying va bulonni qo'shing. Tarelkani pechga joylashtiring. 01 Tayyorlashni boshlang. Sous uchun barcha masalliqarni tayyorlang. 02 Pech tovushli signal berganida aralashmani go'shtli bitkilar bo'lgan bulonga quyung. Do'lmani aylantiring va tayyorlash jarayonini davom ettiring.	
1-7	Olxo'ri qoqili tovuq oyoqchalari	325 g 2 dona	Yupqa to'g'ralgan piyoz - 15 g, yupqa to'g'ralgan sabzi - 20 g, tovuq oyoqchasi - 2 dona (160-180 g), qora olxo'ri - 5-7 dona (50 g), tovuq bulonyi yoki quruq konsentratli suv - 200 ml
		Ko'rsatmalar Piyoz va sabzini chuqur tarelkaga soling. Ustidan tovuq oyoqchalarini qo'ying, qora olxo'ri va bulon qo'shing. Idishni mikroto'lqinli pechga joylashtiring. Tayyorlashni boshlang. Pech tovushli signal berganida oyoqchalarni ag'daring va tayyorlash jarayonini davom ettiring.	



Mikroto'liqinli pechni ishlatish

Kod	Oziq-ovqat	Porsiya hajmi	Tarkibi
1-8	Xantal sousi qo'shilgan cho'chqa bo'yni	250 g	<p>01 Cho'chqa bo'yni - 150 g, qirilgan sabzi - 20 g, to'g'ralgan piyoz - 20 g, tovuq go'shtidan tayyorlangan bulon yoki suvga aralashirilgan bulon kubikchasi - 100 ml</p> <p>02 Sous uchun aralashma: Un - 5 g, dijon xantali - 20 g, smetana - 30 g, suv - 50 ml</p>
			<p>Ko'rsatmalar Go'shtni uzun bo'lakchalarga kesing, sabzavotlarni tayyorlang va tovuq bulonini (01) qo'shing. Uni chuqur tarelkaga soling. Yaxshilab aralashiring va tayyorlashni boshlang. Sous uchun barcha masalliqnlarni tayyorlang (02). Pech tovushli signal berganida aralashmani go'shtli bulonga quyning, aralashiring va tayyorlash jarayonini davom ettiring.</p>
1-9	Pishirilgan kartoshka	140-180 g 1-2 dona	Yirik kartoshka – 160-200 g (1-2 dona)
			<p>Ko'rsatmalar Kartoshkani yuving va po'stini arting. Uni mikroto'liqinli pechga joylashtiring. Tayyorlashni boshlang. Dasturxoniga tortishdan avval kesing. Dasturxoniga tortishdan avval sariyog', smetana, pishloq yoki ta'bga ko'ra boshqa ziravorlar qo'shing.</p>
1-10	Ratatuy	260 g	Kubik shaklida to'g'ralgan sukkini - 100 g, kubik shaklida to'g'ralgan sabzi - 60 g, kubik shaklida to'g'ralgan bulg'or qalampiri - 75 g, kubik shaklida to'g'ralgan piyoz - 45 g, mayda to'g'ralgan sarimsoqpiyoz - 6 g, tomat pastasi - 10 g, (mayoran yoki rayhon - ta'mga ko'ra), sabzavot bulyoni yoki quruq konsentratli suv - 130 ml
			<p>Ko'rsatmalar Barcha masalliqnlarni jomga soling. (Mayoran yoki rayhon qo'shing). Yaxshilab aralashiring. Tayyorlashni boshlang.</p>



Kod	Oziq-ovqat	Porsiya hajmi	Tarkibi
1-11	Ruscha eski usuldagi baliq	340 g	<p>01 Mayda to'g'ralgan lavlagi - 30 g, mayda to'g'ralgan sabzi - 30 g, mayda to'g'ralgan piyoz - 15 g, Baliq/Tovuq bulyoni yoki suvga aralashirilgan quruq konsentrat - 200 ml</p> <p>02 Sous uchun aralashma: Un - 10 g, tomat pastasi - 10 g, smetana - 30 g, suv - 50 ml</p> <p>03 Karp yoki sudak filesi - 150 g, dafna bargi - 1 dona</p>
			<p>Ko'rsatmalar Barcha masalliqnlarni ichi chuqur jomga joylashtiring va qaynagan bulon qo'shing. (01) Tayyorlashni boshlang. Pech tovushli signal berishi bilan aralashiring va sabzavot va bulyonli "sous uchun aralashma"ni qo'shing. (02) Baliq va dafna bargini qo'shing (03). Tayyorlash jarayonini davom ettiring.</p>
1-12	Losos steyki kapalak shaklidagi pashoti	125 g	Losos steyki kesimi – 150-170 g, tuz – 1 g, suv – 20 g (ta'bingizga ko'ra siqilgan limon/apelsin sharbati – 10 g)
			<p>Ko'rsatmalar Losos steykiga ziravorlar qo'shing. Uni idishga qo'ying va suv qo'shing. (O'zingiz xohlagan sharbatdan foydalaning). Mikroto'liqinli pechga qo'ying va tayyorlashni boshlang.</p>
1-13	Sariyog' va tuxum sousi qo'shilgan qaynatilgan treska	120 g + 53 g sous	Treska filesi – 140-150 g (yoki sudak filesi), limon – 10 g (siqilgan sharbat), tuz – 1 g, suv – 30 g, dafna bargi – 1 dona, Sous: Qattiq qilib pishirilgan tuxum – 20 g (½ tuxum), to'rg'algan petrushka – 3-5 g, sariyog' – 30 g (Mikroto'liqin 800 Vt – 1 daq.)
			<p>Ko'rsatmalar Baliq filesiga ziravorlar qo'shing. Uni idishga qo'ying va suv qo'shing. Uni mikroto'liqinli pechga qo'ying va tayyorlashni boshlang. Sousni alohida tayyorlang. Tuxumni pishiring va mayda bo'laklarga kesing. Petrushkani to'rg'ang va saroyog'ni isiting. Barcha masalliqnlarni aralashiring va baliq ustiga qo'ying.</p>



Kod	Oziq-ovqat	Porsiya hajmi	Tarkibi
1-14	Sabzavotlar bilan birga qaynatilgan kurka go'shti	315 g	Kurka biqin go'shti – 150 g, to'g'ralgan sukkini – 50 g, to'g'ralgan piyoz – 15 g, to'g'ralgan sabzi – 20 g, tovuq go'shtidan tayyorlangan bulyon yoki suvga aralashirilgan bulyon kubikchasi – 150 ml
		Ko'rsatmalar Barcha masalliqarni jomga soling va qaynagan bulon qo'shing. Tayyorlashni boshlang. Pech tovushli signal berganida biqin go'shtlarini ag'daring, sabzavotlarni aralashiring va tayyorlash jarayonini davom ettiring.	
1-15	Pomidor va pishloqli sudak	150 g	Sudak filesi – 80-100 g (yoki karp), mayonez – 10 g, tuz – 1 g, dumaloq kesilgan pomidor – 50 g, maydalangan pishloq – 20 g
		Ko'rsatmalar Baliq filesiga mayonez surting, unga tuz seping. Pomidorni ustiga qo'yish uchun tish tozalagichdan foydalaning. Ustiga pishloqni qo'ying. Uni idishga qo'ying va tayyorlashni boshlang. Tish tozalagichni olib tashlang.	
1-16	Sabzavotlar bilan pishirilgan forel	210-240 g	Sariyog' – 10 g (2 x 5 g), to'g'ralgan sabzi – 35 g, to'g'ralgan piyoz – 25 g, mayda kesilgan sarimsoqpiyoz – 3 g, maydalangan selderey barglari – 5 g, forel – 1 dona (220-250 g), tuz – 1 g, yanchilgan oq qalampir – ½ g, sariyog' – 5 g
		Ko'rsatmalar Mumlangan qog'oz o'rtasini sariyog' bilan yog'lang. Qog'ozga sabzi, piyoz, sarimsoqpiyoz va seldereyni qo'ying. Sabzavotlar ustiga ziravor qo'shilgan forelni qo'ying. Baliqning tepa qismini sariyog' bilan yog'lang. Qog'oz bilan yoping. Mikroto'lqinli pechga qo'ying va tayyorlashni boshlang.	

Kod	Oziq-ovqat	Porsiya hajmi	Tarkibi
1-17	Go'sht bilan qiymalangan bulg'or qalampiri	480-500 g 2 dona	01 Bulg'or qalampiri – 2 dona 80 g, go'sht qiymasi (mol yoki cho'chqa go'shti) – 150-190 g (ikki qismga bo'ling), oddiy qaynatilgan guruch – 10-20 g, tuz – 5 g, yanchilgan murch – ½ g, mol go'shtidan tayyorlangan bulon yoki suvga aralashirilgan bulon kubikchasi – 200 ml 02 Sous uchun aralashma: Un – 5 g, tomat pastasi – 10 g, suv – 50 ml
		Ko'rsatmalar Guruchni go'sht qiymasiga qo'shing. Ziravorlarni qo'shing va qo'lda aralashiring. Qalampirning o'zagi va urug'larini olib tashlang. Qalampiri go'sht bilan to'ldiring. Uni ichi chuqur jomga joylashtiring va bulyon qo'shing (01). Tayyorlashni boshlang. Sous uchun barcha masalliqarni tayyorlang (02). Pech tovushli signal berganida aralashmani qiymalangan qalampirli bulonga quyung. Do'lmani aylantiring va tayyorlash jarayonini davom ettiring.	
1-18	Dudlangan losos steyki	150-170 g	Suyaklari va terisi bo'lgan losos steyki – 200-250 g, tuz – 1 g, limon – 15 g (sharbat), suv – 20 g
		Ko'rsatmalar Losos steykiga ziravorlarni seping. Uni idishga qo'ying va suv qo'shing. Uni mikroto'lqinli pechga qo'ying va tayyorlashni boshlang.	

2. Sho'rva

Kod	Oziq-ovqat	Porsiya hajmi	Tarkibi
2-1	Yormali kasha	260 g	"Gerkules" suli yormasi – 50 g, shakar – 5 g, tuz – 0,5 g, qaynatilgan suv – 200 ml, sovuq sut – 100 ml
		Ko'rsatmalar Yormani chuqur tarelkaga soling, shakar va tuz qo'shing. Qaynagan suv, sut qo'shing va yaxshilab aralashiring. Tayyorlashni boshlang.	

Mikroto'qinli pechni ishlatish

Kod	Oziq-ovqat	Porsiya hajmi	Tarkibi
2-2	Go'shtli solyanka	340 g	<p>01 To'g'ralgan piyoz - 45 g, mol go'shtidan tayyorlangan bulon yoki suvga aralashtirilgan bulon kubikchasi - 350 ml</p> <p>02 Kavar - 7 g, qirilgan muzlangan bodring - 50 g, tomat pastasi - 10 g, zaytun - 16 g, zaytun suyuqligi - 20 ml, dafna bargi - 1 dona, go'shtli assorti - 30 g, mol go'shtidan tayyorlangan bulon yoki suvga aralashtirilgan bulon kubikchasi - 300 ml</p>
			<p>Ko'rsatmalar Piyozni katta jomga soling, qaynayotgan (01) bulyonni qo'shing. Tayyorlashni boshlang. Pech tovushli signal berganida boshqa masalliqni (02) qo'shing. Barchasini yaxshilab aralashtiring, bulon, dafna bargi qo'shing va tayyorlash jarayonini davom ettiring.</p>
2-3	Karam sho'rva	340 g	<p>01 Qirilgan lavlagi - 50 g, to'g'ralgan karam - 20 g, qirilgan sabzi - 15 g, to'g'ralgan piyoz - 10 g, tomat pastasi - 15 g, shakar - 5 g</p> <p>02 Mol go'shtidan tayyorlangan bulon yoki suvga aralashtirilgan bulon kubikchasi - 650 ml, dafna bargi - 1 dona, sirka 9% - 5 ml (ta'bga ko'ra)</p>
			<p>Ko'rsatmalar Barcha masalliqni katta kosaga soling (01), qaynoq bulon (Mol go'shti bulyoni yoki quruq konsentratli suv - 650 ml) va dafna bargi qo'shing. Tayyorlashni boshlang.</p>

Kod	Oziq-ovqat	Porsiya hajmi	Tarkibi
2-4	Tovuqli ugra	350 g	<p>Vermishel - 10 g, tovuq filesi - 50 g, qirilgan sabzi - 15 g, to'rg'algan piyoz - 10 g, tovuq go'shtidan tayyorlangan bulon yoki suvga aralashtirilgan bulon kubikchasi - 440 ml</p>
			<p>Ko'rsatmalar Vermishelni katta jomga soling, qaynagan bulon va boshqa masalliqni qo'shing. Yaxshilab aralashtiring va tayyorlashni boshlang.</p>
2-5	Azu	250 g	<p>01 Mayda to'g'ralgan cho'chqa bo'yni - 170 g, mayda to'g'ralgan piyoz - 20 g, tovuq go'shtidan tayyorlangan bulyon yoki suvga aralashtirilgan bulyon kubikchasi - 100 ml</p> <p>02 Sous uchun aralashma: Un - 5 g, tomat pastasi - 15 g, suv - 50 ml, qirilgan tuzlangan bodring - 30 g</p>
			<p>Ko'rsatmalar Go'sht va piyozni ichi chuqur jomga joylashtiring va bulon qo'shing. (01) Tayyorlashni boshlang. Pech tovushli signal berishi bilan ag'daring, sous (02), sabzavotlar, bulyon va go'shtni aralashtiring. Aralashtiring va tayyorlash jarayonini davom ettiring.</p>
2-6	Sabzavotli sho'rva	350 g	<p>Muzlatilgan sabzavotlar - 150 g, sabzavotli bulyon yoki suvga aralashtirilgan bulyon kubikchasi - 300 ml</p>
			<p>Ko'rsatmalar Barcha masalliqni katta jomga soling va qaynagan bulon qo'shing. Tayyorlashni boshlang.</p>

Kod	Oziq-ovqat	Porsiya hajmi	Tarkibi
2-7	Koreyscha ugra	120 g (1 xaltacha)	Koreyscha ugra 1 xaltacha, suv (xona haroratida)– 550 ml
		Ko'rsatmalar Paketni ochib, ugra, sho'rva va suvni (550 ml) mikroto'liqinli pechga xavfsiz chuqur kosaga soling. Yaxshilab aralashtiring. Ovqat plyonkasi bilan o'rab, birnecha marta teshing. Mikroto'liqinli pechga qo'ying va tayyorlashni boshlang.	
2-8	Chuchvara sho'rva	185 g (15 dona)	Muzlatilgan chuchvara - 15 dona (10-12 g/dona), tovuq go'shtidan tayyorlangan bulon yoki suvga aralashtirilgan bulon kubikchasi - 600 ml, murchno'xat - 3-5 dona, dafna bargi - 1 dona.
		Ko'rsatmalar Barcha masalliqnlarni katta jomga soling va qaynagan bulon qo'shing. Tepadan pastga qarata aralashtiring. Tayyorlashni boshlang. Pech tovushli signal berganida oyoqchalarni ag'daring va tayyorlash jarayonini davom ettiring.	
2-9	Grechixa bo'tqasi	200 g	Grechixa bo'tqasi – 100 g, tuz – 2 g, qaynoq suv – 300 ml
		Ko'rsatmalar Grechixa bo'tqasini chuqur kosaga seping va tuz qo'shing. Qaynagan suv qo'shing va yaxshilab aralashtiring. Tayyorlashni boshlang.	

3. Ichimliklar

Kod	Oziq-ovqat	Porsiya hajmi	Tarkibi
3-1	Limon va yalpizli choy	200-250 ml	Suv - 200 ml, choy bargi - 0,5 qoshiq, limon - 1 parrak, yalpiz - bir nechta bargi
		Ko'rsatmalar Choy bargi, 1 parrak limon va yalpiz bargini suvga soling. Ustini yopmasdan isiting. Pech ichida birmuncha vaqt qoldiring. Finjonni olayotganda ehtiyot bo'ling. Filtrdan o'tkazing.	
3-2	Iltirilgan shirin vino (Glintvein)	150-200 ml	Musallas – 150 ml, apelsin – 20 g, limon – 10 g, shakar – 10 g, dolchin – 1 qalamcha, qalampirmunchoq – 1 g
		Ko'rsatmalar Barcha masalliqnlarni aralashtiring. Ustini yopmasdan isiting. Qaynatmang. Pech ichida birmuncha vaqt qoldiring. Finjonni olayotganda ehtiyot bo'ling.	
3-3	Dolchin va asalli choy	200-250 ml	Suv – 200 ml, dolchin – ½ qoshiq, asal – 1 qoshiq
		Ko'rsatmalar Dolchinni suvga soling. Ustini yopmasdan isiting. Pech ichida birmuncha vaqt qoldiring. Finjonni olayotganda ehtiyot bo'ling. Iligunicha soviting. Asal soling.	
3-4	Sut va kardamon qo'shilgan choy (Masala)	200-250 ml	Choy barglari – 1 qoshiqcha, sut – 100 ml, suv – 100 ml, zanjabil – ½ qoshiqcha, kardamon – 1 dona, dolchin – ½ qoshiqcha, shakar – 2 g
		Ko'rsatmalar Sut bilan suvni aralashtirib, ziravor va choy barglari aralashmasini soling. Ustini yopmasdan isiting. Pech ichida birmuncha vaqt qoldiring. Finjonni olayotganda ehtiyot bo'ling. Filtrdan o'tkazing.	
3-5	Mevali ichimlik	200-250 ml	Suv - 200 ml, shakar - ta'bga ko'ra, yangi mevalar - 1 qoshiq.
		Ko'rsatmalar Reza mevalarni suvga solib, ta'bga ko'ra shakar qo'shing. Ustini yopmasdan isiting. Pech ichida birmuncha vaqt qoldiring. Finjonni olayotganda ehtiyot bo'ling.	



Mikroto'liqinli pechni ishlatish

Kod	Oziq-ovqat	Porsiya hajmi	Tarkibi
3-6	Zanjabil va limonli choy	200-250 ml	Suv - 200 ml, shakar - ta'bga ko'ra, limon - 1 parrak, zanjabil - ta'bga ko'ra, choy barglari - 0,5 qoshiqcha.
		Ko'rsatmalar Choy barglarini suvga solib, ta'bga ko'ra limon parragi va zanjabil qo'shing. Ustini yopmasdan isiting. Pech ichida birmuncha vaqt qoldiring. Finjonni olayotganda ehtiyot bo'ling.	
3-7	Kakao	200-250 ml	Sut - 200 ml, shakar - 2 qoshiqcha, kakao - 1 qoshiqcha
		Ko'rsatmalar Sutga kakao va shakar soling. Ustini yopmasdan isiting. Pech ichida birmuncha vaqt qoldiring. Finjonni olayotganda ehtiyot bo'ling.	
3-8	Qaynoq shokolad	350-400 ml	Qora shokolad - 100 g, sut yoki qaymoq (10 %) - 250 ml, suv - 1-2 qoshiq, shakar - ta'bga ko'ra, ko'pirtirilgan qaymoq - ta'bga ko'ra
		Ko'rsatmalar Shokoladni yanching. Suv va sut qo'shib, aralashiring. Aralashmani ko'pirtiring. Ustini yopmasdan isiting. Pech ichida birmuncha vaqt qoldiring. Finjonni olayotganda ehtiyot bo'ling.	
3-9	Klyukvali mors	200 ml	Muzlatilgan klyukva - 40 g, shakar - 30 g, suv - 200 ml
		Ko'rsatmalar Muzlatilgan klyukvani mikser yordamida maydalang. Barcha masallqlarni jomga soling. Tayyorlashni boshlang. Sovutning va suzgichdan o'tkazing.	
3-10	Quruq mevalardan tayyorlangan kompott	200 ml	Turshak - 25 g, olxo'ri qoqi - 20 g, olma qoqi - 15 g, shakar - 10 g, limon kislotasi - 2 chimdim, qaynoq suv - 450 ml
		Ko'rsatmalar Barcha masallqlarni katta jomga soling va qaynoq suv qo'shing. Tayyorlashni boshlang.	

4. Sabzavot/don

Kod	Oziq-ovqat	Porsiya hajmi	Ko'rsatmalar
4-1	Brokkoli gulchalari	250 g	Toza yangi uzilgan brokkolini yuving va tozalang hamda gulchalar tayyorlang. Ularni qopqoqli shisha idishga tekis joylashtiring. 250 g tayyorlash uchun 30 ml (2 osh qoshiq) suv qo'shing. Idishni aylanuvchi patnisning markaziga qo'ying. Yopilgan holda pishiring. Tayyorlagandan keyin aralashiring. 1-2 daqiqa kuting.
4-2	Bo'laklangan sabzi	250 g	Sabzini chaying, tozalang va bir xil o'lchamlarni tayyorlang. Ularni qopqoqli shisha idishga tekis joylashtiring. 250 g tayyorlash uchun 30 ml (2 osh qoshiq) suv qo'shing. Idishni aylanuvchi patnisning markaziga qo'ying. Yopilgan holda pishiring. Tayyorlagandan keyin aralashiring. 1-2 daqiqa kuting.
4-3	Ko'k loviya	250 g	Ko'k loviyalarni chaying va tozalang. Ularni qopqoqli shisha idishga tekis joylashtiring. 250 g tayyorlash uchun 30 ml (2 osh qoshiq) suv qo'shing. Idishni aylanuvchi patnisning markaziga qo'ying. Yopilgan holda pishiring. Tayyorlagandan keyin aralashiring. 1-2 daqiqa kuting.
4-4	Ismaloq	150 g	Ismaloqni yuving va tozalang. Qopqoqli shisha idishga joylashtiring. Suv qo'shmang. Idishni aylanuvchi patnisning markaziga joylashtiring. Yopilgan holda pishiring. Tayyorlagandan keyin aralashiring. 1-2 daqiqa kuting.
4-5	So'tali makkajo'xori	250 g	So'tali makkajo'xorini yuving va tozalang hamda oval shaklidagi shisha idishga qo'ying. Mikroto'liqinli pech uchun mo'ljallangan plyonka bilan yoping va tirqish oching. 1-2 daqiqa kuting.



Kod	Oziq-ovqat	Porsiya hajmi	Ko'rsatmalar
4-6	Archilgan kartoshka	250 g	Kartoshkani yuving va po'stini arting, bir xil o'lchamlarda to'rg'ang. Ularni qopqoqli shisha idishga joylashtiring. 45-60 ml (3-4 qoshiq) sovuq suv qo'shing. Idishni aylanuvchi patnisning markaziga joylashtiring. Yopilgan holda pishiring. 2-3 daqiqa kuting.
4-7	Jigarrang guruch	125 g	Qopqoqli pechda foydalanishga mo'ljallangan katta shisha idishdan foydalaning. Ikki barobar miqdorda sovuq suv qo'shing (250 ml). Yopilgan holda pishiring. Kutish vaqtidan avval aralashtiring va tuz hamda ko'katlar qo'shing. 5-10 daqiqa kuting.
4-8	Elanmagan undan qilingan makaron	125 g	Qopqoqli pechda foydalanishga mo'ljallangan katta shisha idishdan foydalaning. 500 ml qaynoq suv, bir chimdim tuz qo'shing va yaxshilab aralashtiring. Qopqog'ini yopmasdan tayyorlang. Kutib turish vaqtidan avval aralashtiring va dasturxonga tortishdan avval suvini qoldirmasdan to'kib tashlang. 1 daqiqa kuting.
4-9	Olabuta	125 g	Qopqoqli pechda foydalanishga mo'ljallangan katta shisha idishdan foydalaning. Ikki barobar miqdorda sovuq suv qo'shing (250 ml). Yopilgan holda pishiring. Kutish vaqtidan avval aralashtiring va tuz hamda ko'katlar qo'shing. 1-3 daqiqa kuting.
4-10	Bulgur	125 g	Qopqoqli pechda foydalanishga mo'ljallangan katta shisha idishdan foydalaning. Ikki barobar miqdorda sovuq suv qo'shing (250 ml). Yopilgan holda pishiring. Kutish vaqtidan avval aralashtiring va tuz hamda ko'katlar qo'shing. 2-5 daqiqa kuting.

5. Parranda go'shti/Baliq

Kod	Oziq-ovqat	Porsiya hajmi	Ko'rsatmalar
5-1	Tovuq to'shi	300 g (2 dona)	Bo'laklarni yuving va sopol idishga joylashtiring. Mikroto'lqinli pech uchun mo'ljallangan yopishqoq plyonka bilan yoping. Plyonkani teshing. Idishni aylanuvchi patnisga qo'ying. 2 daqiqa kuting.
5-2	Kurka to'shi	300 g (2 dona)	Bo'laklarni yuving va sopol idishga joylashtiring. Mikroto'lqinli pech uchun mo'ljallangan yopishqoq plyonka bilan yoping. Plyonkani teshing. Idishni aylanuvchi patnisga qo'ying. 2 daqiqa kuting.
5-3	Yangi baliq filesi	300 g (2 dona)	Baliqni chaying va sopol idishga soling, 1 qoshiq limon sharbati qo'shing. Mikroto'lqinli pech uchun mo'ljallangan yopishqoq plyonka bilan yoping. Plyonkani teshing. Idishni aylanuvchi patnisga qo'ying. 1-2 daqiqa kuting.
5-4	Yangi losos filesi	300 g (2 dona)	Baliqni chaying va sopol idishga soling, 1 qoshiq limon sharbati qo'shing. Mikroto'lqinli pech uchun mo'ljallangan yopishqoq plyonka bilan yoping. Plyonkani teshing. Idishni aylanuvchi patnisga qo'ying. 1-2 daqiqa kuting.
5-5	Yangi krevetkalar	250 g	Krevetkalarni chaying va sopol idishga soling, 1 qoshiq limon sharbati qo'shing. Mikroto'lqinli pech uchun mo'ljallangan yopishqoq plyonka bilan yoping. Plyonkani teshing. Idishni aylanuvchi patnisga qo'ying. 1-2 daqiqa kuting.

Kod	Oziq-ovqat	Porsiya hajmi	Ko'rsatmalar
5-6	Yangi forel	200 g (1 ta baliq)	1 ta butun baliqni pechda tayyorlash uchun mo'ljallangan idishga joylashtiring. Bir chimdim tuz, 1 qoshiq limon sharbati va ko'kat qo'shing. Mikroto'lqinli pech uchun mo'ljallangan yopishqoq plyonka bilan yoping. Plyonkani teshing. Idishni aylanuvchi patnisga qo'ying. 2 daqiqaga kuting.

Issiq saqlash foydalanish

Issiq saqlash xususiyati taomni dasturxonga tortilgunicha issiq saqlaydi. Tortishga tayyor bo'lgunicha taomni issiq saqlash uchun shu funksiyadan foydalaning.

IZOH

- Maksimal **Issiq saqlash** vaqti 99 daqiqa.

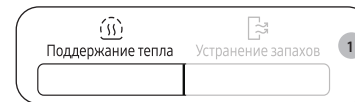

- Поддержание тепла (Issiq saqlash)** tugmasini bosing.

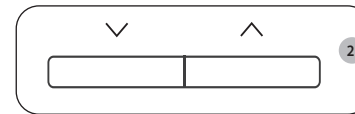

- Istalgan sozlamani tanlash uchun **Past** yoki **Yuqori** tugmasini bosing.



- СТАРТ/+30s (BOSHLASH/+30s)** tugmasini bosing.
 - Taomni isitishni to'xtatish uchun eshikni oching yoki **СТОП/ЭКО (TO'XTATISH/ЕКО)** tugmasini bosing.

DIQQAT

- Sovuq taomlarni isitish uchun bu funksiyadan foydalanmang. Bu dastur hozirgina pishgan taomni issiq saqlashga mo'ljallangan.
- Qopqoq yoki plastik o'ram bilan yopmang.
- Taomni qalin qo'lqopdan foydalangan holda oling.
- Ishga tushirgandan keying, issiq saqlash funksiyasini saqlang, o'rnatilgan vaqtni keying o'zgartirib bo'lmaydi.

Hidni yo'q qilish foydalanish

Ushbu funksiyadan kuchli hidga ega mahsulotlarni tayyorlash yakunlanganidan keyin yoki pechning ichki kamerasida kuchli tutun paydo bo'lganida foydalaning.

Oldin pechning ichki kamerasini tozalang.

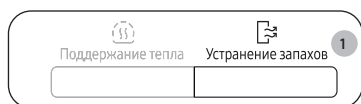

1. **Устранение запахов (Hidni yo'q qilish)** tugmasini bosib, keyin **СТАРТ/+30сек (BOSHLASH/+30s)** tugmasini bosib.
 - Yakunlanganida, pech tovushli signal beradi.



ИЗОИ

- Hidni yo'q qilish jarayoni - 5 daqiqaga teng. Har safar **СТАРТ/+30сек (BOSHLASH/+30s)** tugmasi bosilganida 30 soniyaga ortadi yoki **Past** yoki **Yuqori** tugmasi bosilganida 10 soniyaga ortadi yoki kamayadi.
- Hidlarni yo'q qilishning maksimal vaqti 15 daqiqqa.

Bolalardan qulflashni ishlatish

Usbu mikroto'lqinli pechda ichki o'rnatilgan Bolalardan qulflash dasturi mavjud, u bola yoki pechdan foydalanishni bilmaydigan odam tasodifiy tarzda pechni yoqib qo'ymasligi uchun pechdan foydalanishni "blokirovka" qilishga imkon beradi.



- **Bolalardan qulflash** funksiyasini yoqish uchun, **Bolalardan qulflash** tugmasini 3 soniya bosib turing.
 - Boshqaruv paneli qulflanadi, keyin displeyida "L" chiqadi.
- **Bolalardan qulflash** funksiyasini bekor qilish uchun, **Bolalardan qulflash** tugmasini yana 3 soniyaga bosib turing.



Tovushli signalni o'chirib qo'yish

Siz istalgan vaqtda tovushli signalni o'chirib qo'yishingiz mumkin.

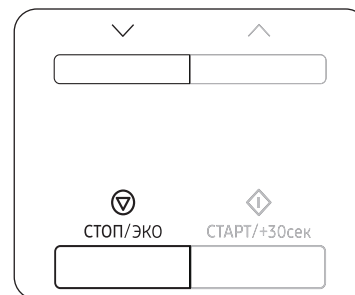

- Signalni o'chirish uchun **СТОП/ЭКО (TO'XTATISH/EKO)** va **Past** tugmasini bir vaqtning o'zida bosib.
 - Boshqaruv paneli "O'chiq" ko'rsatmoqda.
- Signalni qayta yoqish uchun **СТОП/ЭКО (TO'XTATISH/EKO)** va **Past** tugmasini yana bir vaqtning o'zida bosib.
 - Boshqaruv paneli "Yoniq" ko'rsatmoqda.

Idishlarni tanlash bo'yicha yo'riqnomasi

Mikroto'lqinli pechda yaxshi taom tayyorlash uchun mikroto'lqinlar taom ichiga kirishlari va foydalaniladigan idishlardan qaytmaliliklari va ularga singmasliklari kerak.

Shuning uchun idishlarni tanlashda juda ehtiyot bo'lish kerak. Agar idishda mikroto'lqinli pechlarda foydalanish mumkinligi ko'rsatib qo'yilgan bo'lsa, undan foydalanish mumkin.

Quyidagi jadvalda turli oshxona anjomlari keltirilgan va ularning mikroto'lqinli pechda foydalanish mumkinligi va qay tarzda foydalanilishi kerakligi ko'rsatilgan.

Oshxona anjomlari	Mikroto'lqinli pechda foydalanish uchun xavfsiz	Sharhlar
Alyumin folga	✓X	Taomning ba'zi joylarini kuyib ketishdan himoya qilish uchun oz miqdorda ishlatish mumkin. Agar folga pech devoriga juda yaqin joylashgan bo'lsa yoki folga juda ko'p miqdorda ishlatilayotgan bo'lsa, elektr yoyi hosil bo'lishi mumkin.
Qizartiruvchi idish	✓	Oldindan 8 daqiqadan ko'p qizdirmang.
Chinni va sopol buyumlar	✓	Odatda chinni, keramika, sir bilan qoplangan keramika va Xitoy chinnisi, agar ularda metall bezak bo'lmasa, mos keladi.
Bir martalik plastik tog'orachalar	✓	Ba'zi muzlatilgan mahsulotlar ana shunday tog'orachalarga solinib o'raladi.
Tez tayyorlanadigan mahsulotlar o'rami		
• Polistirol stakanchalar va konteynerlar	✓	Taomni isitish uchun foydalanish mumkin. Qizib ketsa, polistirol erishi mumkin.
• Qog'oz paketlar yoki gazetalari	X	Yonib ketishi mumkin.
• Ikkilamchi xom-ashyodan tayyorlangan qog'oz yoki metall bezak	X	Elektr yoyini keltirib chiqarishi mumkin.
Shisha idish		
• Toblangan shishadan tayyorlangan idish	✓	Metall bezagi bo'lmasa, ishlatish mumkin.
• Yupqa shisha idish	✓	Taom va suyuqliklarni isitish uchun foydalanish mumkin. Yupqa shisha keskin qizigan paytda sinishi yoki yorilishi mumkin.

Oshxona anjomlari	Mikroto'lqinli pechda foydalanish uchun xavfsiz	Sharhlar
• Shisha bankalar	✓	Qopqog'ini olib qo'yish kerak. Faqat isitish uchun yaroqli.
Metall		
• Taomlar	X	Elektr yoyini yoki alanganishni keltirib chiqarishi mumkin.
• Paketlarni bog'lash uchun buralgan simlar	X	
Qog'oz		
• Tarekalar, stakanchalar, salftakalar va oshxona qog'oz	✓	Qisqa vaqtda tayyorlash va isitish uchun. Shuningdek, ortiqcha namlikni yutish uchun yaroqli.
• Ikkilamchi xomashyodan qayta ishlangan qog'oz	X	Elektr yoyini keltirib chiqarishi mumkin.
Plastik		
• Konteynerlar	✓	Ayniqsa, agar bu issiqlikka chidamli termoplastik bo'lsa. Boshqa ayrim plastiklar yuqori harorat ta'sirida qiyshayib qolishi, rangini yo'qotishi mumkin. Melaminli plastikdan foydalanmang.
• Qoplovchi plyonka	✓	Namlikni ushlab turish uchun qo'llanilishi mumkin. Taomga tegmasligi kerak. Plyonkani olayotganda ehtiyot bo'ling, chunki tashqariga issiq bug' chiqadi.
• Muzlatish uchun paketlar	✓X	Ularni qaynatish mumkin bo'lsa yoki ular pechda ishlatish uchun yaroqli bo'lsa. Germetik yopilgan bo'lmasligi kerak. Zarurat tug'ilganida, ularni vilka bilan teshing.
Parafinlangan yoki yog' o'tkazmaydigan qog'oz	✓	Namlikni ushlab turish va sachrashning oldini olish uchun ishlatilishi mumkin.

✓ : Tavsiya

✓X : Ehtiyotkorlik bilan foydalaning

X : Foydalanish xavfsiz emas

Taom tayyorlash bo'yicha yo'riqnoma

Mikroto'lqinlar

Mikroto'lqinlar quvvati taomda mavjud bo'lgan suv, yog' va shakarga tortilgan va singgan holda deyarli taomning ichiga kiradi.

Mikroto'lqinlar taom molekularini tezroq tebranishga majbur qiladi. Bu molekularning tez tebranishlari sirpanish hosil qiladi, sirpanish natijasida hosil bo'lgan issiqlik esa taomni pishiradi.

Taom tayyorlash

Mikroto'lqinli pech uchun oshxona idishlari:

Oshxona idishlari tayyorlashning eng yuqori darajada samarali bo'lishini ta'minlash uchun mikroto'lqinlarga o'zlari orqali o'tishiga imkon berishlari kerak. Mikroto'lqinlar zanglamaydigan po'lat, alyuminiy va mis kabi metallardan qaytadi, biroq ular sopol, shisha, chinni va plastmassa hamda qog'oz va yog'ochlardan o'ta oladilar. Shuning uchun tayyorlashda metall idishlardan foydalanish taqiqlanadi.

Mikroto'lqinli pechda tayyorlash mumkin bo'lgan mahsulotlar:

Mikroto'lqinli pechda mahsulotlarning juda ko'p turlarini, jumladan yangi uzilgan yoki muzlatilgan sabzavotlar, mevalar, makaron mahsulotlari, guruch, dukkakli mahsulotlar, baliq va go'sht kabilarni tayyorlash mumkin. Mikroto'lqinli pechda yana souslar, qaynatilgan kremlar, sho'rvalar, bug'li pudinglar, konservalar, ziravorlarni ham tayyorlash mumkin. Umuman olganda oshxona plitasida tayyorlanadigan har qanday taomlarni mikroto'lqinli pechda tayyorlash mumkin. Masalan, yog' yoki shokoladni eritish mumkin (maxsus maslahatlar berilgan bo'limga qarang).

Tayyorlash vaqtida qopqoqdan foydalanish

Tayyorlash vaqtida taomning ustini yopib qo'yish juda muhim, chunki bug'lanayotgan suv tayyorlash jarayoniga o'z hissasini qo'shuvchi bug'ga aylanadi. Taomni turli usullarda o'rash mumkin, masalan, keramik idish, plastik qopqoq yoki mikroto'lqinga mos keladigan oziq-ovqat plyonkasi.

Kutish vaqti

Tayyorlash nihoyasiga yetgandan keyin taomning barcha qismlari bo'yicha haroratning tenglashishi uchun biroz kutish juda muhimdir.

Muzlatilgan sabzavotlarni tayyorlash bo'yicha qo'llanma

Qopqoqli issiqqa chidamli shishadan qilingan mos kosadan foydalaning. Qopqoqni yopgan holda jadvalda ko'rsatilgan eng kam vaqt davomida tayyorlang. Keyin istalgan natijani olguncha tayyorlashni davom ettiring. Tayyorlash vaqtida ikki marta va tayyorlash nihoyasiga yetgandan keyin bir marta aralashtiring. Tayyorlash nihoyasiga yetgandan keyin tuz, ziravorlar yoki sariyog' qo'shing. Kutish vaqtida yopib qo'ying.

Oziq-ovqat	Porsiya hajmi	Quvvat	Vaqt (daq.)
Ismaloq	150 g	600 Vt	4½-5½
	Ko'rsatmalar 15 ml (1 qoshiq) sovuq suv qo'shing. 2-3 daqiqa kuting.		
Brokkoli	300 g	600 Vt	9-10
	Ko'rsatmalar 30 ml (2 qoshiq) sovuq suv qo'shing. 2-3 daqiqa kuting.		
No'xat	300 g	600 Vt	7½-8½
	Ko'rsatmalar 15 ml (1 qoshiq) sovuq suv qo'shing. 2-3 daqiqa kuting.		
Ko'k loviya	300 g	600 Vt	8-9
	Ko'rsatmalar 30 ml (2 qoshiq) sovuq suv qo'shing. 2-3 daqiqa kuting.		
Sabzavotlar aralashmasi (sabzi/no'xot/makkajo'xori)	300 g	600 Vt	7½-8½
	Ko'rsatmalar 15 ml (1 qoshiq) sovuq suv qo'shing. 2-3 daqiqa kuting.		
Sabzavotlar aralashmasi (xitoycha uslubda)	300 g	600 Vt	8-9
	Ko'rsatmalar 15 ml (1 qoshiq) sovuq suv qo'shing. 2-3 daqiqa kuting.		

Taom tayyorlash bo'yicha yo'riqnoma

Yangi uzilgan sabzavotlarni tayyorlash bo'yicha ko'rsatmalar

Qopqoqli issiqqa chidamli shishadan qilingan mos kosadan foydalaning. Aralashmaning har 250 grammiga boshqacha tavsiya qilinmagan hollarda 30-45 ml (2-3 qoshiq) suv qo'shing - jadvalga qarang. Qopqoqni yopgan holda jadvalda ko'rsatilgan eng kam vaqt davomida tayyorlang. Keyin istalgan natijani olguncha tayyorlashni davom ettiring. Tayyorlash vaqtida bir marta va tayyorlash nihoyasiga yetgandan keyin bir marta aralashiring. Tayyorlash nihoyasiga yetgandan keyin tuz, ziravorlar yoki sariyog' qo'shing. 3 daqiqaga teng kutish vaqtida yopib qo'ying.

Maslahat: Yangi uzilgan sabzavotlarni bir xil o'lchamdagi bo'laklarga kesing. Sabzavotlar qanchalik mayda bo'lsa, taom shunchalik tez tayyor bo'ladi.

Oziq-ovqat	Porsiya hajmi	Quvvat	Vaqt (daq.)
Brokkoli	250 g	800 Vt	4-4½
	500 g		7-7½
Ko'rsatmalar Bir xil o'lchamdagi to'pgullar tayyorlang. To'pgullarni poyallari bilan taomning markaziga joylashtiring. 3 daqiqa kuting.			
Bryussel karami	250 g	800 Vt	5½-6½
	Ko'rsatmalar 60-75 ml (4-5 qoshiq) sovuq suv qo'shing. 3 daqiqa kuting.		
Sabzi	250 g	800 Vt	4½-5
	Ko'rsatmalar Sabzini bir xil o'lchamlarda to'g'rang. 3 daqiqa kuting.		
Gulkaram	250 g	800 Vt	5-5½
	500 g		8½-9
Ko'rsatmalar Bir xil o'lchamdagi to'pgullar tayyorlang. Katta to'pgullarni ikkiga bo'ling. To'pgullarni poyallari bilan taomning markaziga joylashtiring. 3 daqiqa kuting.			
Qovoqchalar	250 g	800 Vt	3½-4
	Ko'rsatmalar Qovoqchani mayda qilib to'rg'ang. 30 ml (2 osh qoshiq) suv yoki bir bo'lak sariyog' qo'shing. Yumshoq bo'lguncha tayyorlang. 3 daqiqa kuting.		

Oziq-ovqat	Porsiya hajmi	Quvvat	Vaqt (daq.)
Baqlajon	250 g	800 Vt	3½-4
	Ko'rsatmalar Baqlajonni mayda qilib to'g'rang va 1 qoshiq limon sharbati seping. 3 daqiqa kuting.		
Porey piyozi	250 g	800 Vt	4½-5
	Ko'rsatmalar Porey piyozini mayda qilib to'g'rang. 3 daqiqa kuting.		
Qo'ziqorin	125 g	800 Vt	1½-2
	250 g		3-3½
Ko'rsatmalar Mayda butun va maydalangan qo'ziqorinlarni tayyorlang. Suv qo'shmang. Limon sharbatini seping. Tuz va murch qo'shing. Dasturxoniga tortishdan avval suyuqlik quyung. 3 daqiqa kuting.			
Piyoz	250 g	800 Vt	5½-6
	Ko'rsatmalar Piyozni to'g'rang yoki ko'ndalangiga kesing. Faqat 15 ml (1 osh qoshiq) sovuq suv qo'shing. 3 daqiqa kuting.		
Qalampir	250 g	800 Vt	4½-5
	Ko'rsatmalar Garmdorini mayda qilib to'g'rang. 3 daqiqa kuting.		
Kartoshka	250 g	800 Vt	4-5
	500 g		7½-8½
Ko'rsatmalar Tozalangan kartoshkani torting va taxminan bir xil o'lchamlarda qilib ikkiga yoki to'rtga bo'ling. 3 daqiqa kuting.			
Bryukva	250 g	800 Vt	5-5½
	Ko'rsatmalar Bryukvani mayda qilib to'g'rang. 3 daqiqa kuting.		

Guruch va makaron mahsulotlarini tayyorlash bo'yicha qo'llanma

Guruch: Qopqoqli issiqlikka chidamli shishadan qilingan katta kosadan foydalaning - tayyorlash jarayonida guruchning hajmi ikki marta ortadi. Yopilgan holda pishiring. Tayyorlash nihoyasiga yetishi bilan kutishdan avval guruchni aralashtiring va tuz yoki o'tlar va yog' qo'shing.

Eslatma: tayyorlash vaqti tugaganida guruch suvni to'liq shimib olmagan bo'lishi mumkin.

Makaron: Qopqoqli issiqlikka chidamli shishadan qilingan katta kosadan foydalaning. Qaynoq suv, bir chimdim tuz qo'shing va yaxshilab aralashtiring. Qopqog'ini yopmasdan tayyorlang. Pishirish vaqti va undan keyin vaqti-vaqti bilan aralashtirib turing. Kutib turish vaqtida qopqoq bilan yoping, keyin suvini qoldirmasdan to'kib tashlang.

Oziq-ovqat	Porsiya hajmi	Quvvat	Vaqt (daq.)
Oq guruch (bug'langan)	250 g	800 Vt	16-17
	Ko'rsatmalar 500 ml sovuq suv qo'shing. 5 daqiqa kuting.		
Jigarrang guruch (bug'langan)	250 g	800 Vt	21-22
	Ko'rsatmalar 500 ml sovuq suv qo'shing. 5 daqiqa kuting.		
Guruch aralashmasi (guruch + Kanada guruchi)	250 g	800 Vt	17-18
	Ko'rsatmalar 500 ml sovuq suv qo'shing. 5 daqiqa kuting.		
Aralash don (guruch + yorma)	250 g	800 Vt	18-19
	Ko'rsatmalar 400 ml sovuq suv qo'shing. 5 daqiqa kuting.		
Makaron	250 g	800 Vt	11-12
	Ko'rsatmalar 1000 ml issiq suv qo'shing. 5 daqiqa kuting.		

Isitish

Mikroto'lqinli pechda taomlarni oddiy duxovka yoki oshxona pechiga qaraganda anchagina tezroq isitish mumkin.

Keyingi betdagi jadvalda keltirilgan quvvat darajalari va isitish vaqt oraliqlariga amal qiling. Vaqt oraliqlari taxminan +18 °C dan +20 °C gacha bo'lgan xona haroratiga ega bo'lgan suyuqliklar va harorati taxminan +5 °C dan +7 °C gacha bo'lgan sovutilgan mahsulotlar uchun ko'rsatilgan.

Taomlarni joylashtirish va qopqoqdan foydalanish

Yirik ovqatlarni, masalan, go'sht bo'laklarini isitmaslikka harakat qiling– ularni uzoq vaqt isitishga to'g'ri keladi va chetlari haddan tashqari quruqlashadi. Kichkina bo'laklar anchagina yaxshi isiydi.

Quvvat darajalari va aralashtirish

Ayrim mahsulotlarni 800 Vt quvvatda isitish mumkin bo'lsa, boshqalarini 600 Vt, 450 Vt va hattoki 300 Vt quvvatda isitish kerak bo'ladi.

Qo'shimcha ko'rsatma olish uchun jadvalga qarang. Umuman olganda kamroq quvvatda juda tez isiydigan taniq taomlar, katta miqdordagi taomlar va ovqatlarini isitish qulay (masalan, shirin piroglar).

Yaxshi natija olish uchun taomni isitish paytida aralashtirib turing yoki ag'daring. Iloji bo'lsa, dasturxonga tortishdan avval yana aralashtiring.

Suyuqliklar va bolalarning ovqatlarini isitishda ayniqsa ehtiyot bo'ling. Suyuqlikning qaynab ketishi va kuyib qolishini oldini olish uchun isitish vaqtida va isitgandan keyin uni aralashtiring. Uni kutish vaqtida mikroto'lqinli pechda qoldiring. Suyuqlikka plastmassa qoshiq yoki shisha tayoqchani solish tavsiya qilinadi. Ortiqcha qizib ketishiga yo'l qo'ymang (bunda taom buzilishi mumkin).

Kamroq isitish vaqtini o'rnatish, keyin esa zarur bo'lgan hollarda vaqt qo'shish ma'qulroqdir.

Isitish va kutish vaqti

Mahsulotni ilk marta isitganda buning uchun qancha vaqt ketganligini yozib qo'ying va ushbu qiymatdan keyinchalik foydalaning.

Taomning to'liq isiganligini albatta tekshiring.

Isitgandan keyin haroratning butun taom bo'ylab tenglashishi uchun biroz kuting.

Taom tayyorlash bo'yicha yo'riqnoma

Agar jadvalda boshqa qiymat ko'rsatilgan bo'lsa, jadvalda boshqasi tavsiya qilinmagan bo'lsa, kutish vaqti 2-4 daqiqani tashkil qiladi.

Suyuqliklar va bolalarning ovqatini isitishda ayniqsa ehtiyot bo'ling. Yana "Ehtiyot choralarini" bo'limiga qarang.

Suyuqlikni isitish

Suyuqliklarning barcha qismlaridagi harorat tenglashishi uchun pech o'chirilgandan keyin kamida 20 soniya kuting. Zarur bo'lgan hollarda suyuqlikni aralashtiring va isitilgandan keyin uni DOIMO aralashtiring.

Suyuqlikning qaynab ketishi va kuyib qolishni oldini olish uchun ichimlik solingan stakanga qoshiqcha yoki shisha tayoqcha soling va isitish vaqtida va isitgandan keyin uni aralashtiring.

Chaqaloq ovqatini isitish

Chaqaloq ovqati:

Taomni chuqur sopol idishga soling. Plastmassa qopqoq bilan yoping. Isitgandan keyin yaxshilab aralashtiring! Ovqatlantirishdan avval 2-3 daqiqa kuting. Yana aralashtiring va haroratni tekshiring.

Dasturxoniga tortishda tavsiya qilingan harorat: 30-40 °C.

Bolalar suti:

Sutni sterilizatsiya shisha butilkaga quyung. Berkitmagan holda isiting. Sutni hech qachon butilkaga so'rg'ich kiydirilgan holda isitmang, ortiqcha qizib ketganda butilka portlab ketishi mumkin. Kutib turish vaqti oldidan va keyin silkiting! Bolalar suti yoki taomini bolaga berishdan avval doimo haroratini yaxshilab tekshiring.

Dasturxoniga tortishda tavsiya qilingan harorat: 37 °C.

Mulohaza:

Kuyishning oldini olish uchun bolaga berishdan avval bolalar taomlarining haroratini juda puxta tekshirish lozim. Quyidagi jadvalda ko'rsatilgan quvvat darajalari va isitish vaqt oraliqlariga amal qiling.

Suyuqlik va taomlarni isitish

Jadvalda ko'rsatilgan quvvat darajalari va vaqt oraliqlaridan isitishdagi qo'llanma sifatida foydalaning.

Oziq-ovqat	Porsiya hajmi	Quvvat	Vaqt (daq.)
Ichimliklar (Qahva, Choy va Suv)	150 ml (1 piyola)	800 Vt	1-1½
	250 ml (1 stakan)		1½-2
	Ko'rsatmalar Suyuqlikni sopol idishga quyung va qopqog'ini yopmagan holda isiting. Idish/stakanni aylanuvchi patnisning markaziga joylashtiring. Kutish vaqti davomida pechning ichida qoldiring va yaxshilab aralashtiring. 1-2 daqiqa kuting.		
Sho'rva (Sovutilgan)	250 g	800 Vt	3-3½
	Ko'rsatmalar Chuqur sopol tarelkaga quyung. Plastmassa qopqoq bilan yoping. Isitgandan keyin yaxshilab aralashtiring. Dasturxoniga tortishdan avval yana aralashtiring. 2-3 daqiqa kuting.		
Dimlangan go'sht yoki baliq (Sovutilgan)	350 g	600 Vt	5½-6½
	Ko'rsatmalar Dimlangan go'sht yoki baliqni chuqur sopol idishga soling. Plastmassa qopqoq bilan yoping. Isitish vaqtida vaqti-vaqti bilan aralashtirib turing va kutish vaqtidan hamda dasturxoniga tortishdan avval yana aralashtiring. 2-3 daqiqa kuting.		
Sousli makaron mahsulotlari (Sovutilgan)	350 g	600 Vt	4½-5½
	Ko'rsatmalar Makaron mahsulotlarini (masalan, spagetti yoki tuxumli ugra) tekis sopol idishga soling. Mikroto'lqinli pech uchun mo'ljallangan yopishqoq plyonka bilan yoping. Dasturxoniga tortishdan avval aralashtiring. 3 daqiqa kuting.		
Masalliqli sousli makaron mahsulotlari (Sovutilgan)	350 g	600 Vt	5-6
	Ko'rsatmalar Masalliqli un mahsulotini (masalan, ravioli, chuchvara) chuqur sopol idishga soling. Plastmassa qopqoq bilan yoping. Isitish vaqtida vaqti-vaqti bilan aralashtirib turing va kutish vaqtidan hamda dasturxoniga tortishdan avval yana aralashtiring. 3 daqiqa kuting.		

Oziq-ovqat	Porsiya hajmi	Quvvat	Vaqt (daq.)
Tayyor taom (Sovutilgan)	350 g	600 Vt	5½-6½
	Ko'rsatmalar 2-3 ta sovutilgan masalliqlardan qilingan taomni sopol idishga soling. Mikroto'liqinli pech uchun mo'ljallangan yopishqoq plyenka bilan yoping. 3 daqiqa kuting.		

Chaqaloq ovqati va sutini isitish

Jadvalda ko'rsatilgan quvvat darajalari va vaqt oraliqlaridan isitishdagi qo'llanma sifatida foydalaning.

Oziq-ovqat	Porsiya hajmi	Quvvat	Vaqt
Bolalar taomi (Sabzavotlar + Go'sht)	190 g	600 Vt	30 son.
	Ko'rsatmalar Taomni chuqur sopol tarelkaga soling. Yopilgan holda pishiring. Tayyorlash vaqtidan keyin aralashtiring. Bolaga berishdan avval yaxshilab aralashtiring va haroratini puxta tekshiring. 2-3 daqiqa kuting.		
Go'dak bo'tqasi (Yorma + Sut + Meva)	190 g	600 Vt	20 son.
	Ko'rsatmalar Taomni chuqur sopol tarelkaga soling. Yopilgan holda pishiring. Tayyorlash vaqtidan keyin aralashtiring. Bolaga berishdan avval yaxshilab aralashtiring va haroratini puxta tekshiring. 2-3 daqiqa kuting.		
Bolalar suti	100 ml	300 Vt	30-40 son.
	200 ml		50 soniyadan 1 daqiqagacha
Ko'rsatmalar Yaxshilab silkiting yoki aralashtiring va sterillangan shisha butilkaga quying. Butilkani aylanuvchi patnisning markaziga qo'ying. Qopqog'ini yopmasdan tayyorlang. Yaxshilab chayqating va kamida 3 daqiqa kuting. Bolaga berishdan avval butilkani yaxshilab silkiting va haroratini puxta tekshiring. 2-3 daqiqa kuting.			

Qo'lda muzdan tushirish

Mikroto'liqinli pechdan foydalanish mahsulotlarni muzdan tushirishning ajoyib usuli hisoblanadi.

Mikroto'liqinlar mahsulotlarni qisqa vaqt ichida ehtiyotlik bilan muzdan tushiradi. Bu siznikiga kutilmagan mehmonlar kelgan vaqtda ayniqsa juda foydali bo'lishi mumkin.

Muzlatilgan tovuq go'shti taom tayyorlashdan avval to'liq muzdan tushirilishi kerak. Qadoqdan metall simlarni oling va muzdan tushirish jarayonida hosil bo'luvchi suvning oqib ketishini ta'minlash uchun muzdan tushirishdan avval tovuqni qadoqdan chiqarib oling.

Muzdan tushirilgan mahsulotlarni ustini yopmagan holda idishga soling. Muzdan tushirish vaqtining yarmi o'tgandan keyin ularni ag'daring, eritish vaqtida suyuqlik hosil bo'lgan bo'lsa, to'king va imkoni boricha ichak-chovoqlarini chiqarib tashlang.

Ularning iliq bo'lmaganligiga ishonch hosil qilish uchun mahsulotlarni vaqti-vaqti bilan tekshirib turing.

Agar mahsulotning kichik va oriq qismlari qizib keta boshlasa, ushbu qismlarni muzdan tushirish vaqtida kichik tekis alyumini folgalarga o'ragan holda ularni to'sib qo'yish mumkin.

Agar tovuqning tashqi yuzasi qizib keta boshlasa, muzdan tushirishni to'xtating va muzdan tushirishni davom ettirishdan avval 20 daqiqa kuting.

Muzdan tushirishni to'liq nihoyasiga yetkazish uchun baliq, go'sht va tovuqni bir oz shundoq qoldiring. To'liq muzdan tushirish uchun kutish vaqti muzdan tushirilayotgan mahsulotlarning miqdoriga bog'liq holda har xil bo'lishi mumkin. Quyida keltirilgan jadvalga qarang.

Maslahat: Tekis va ingichka mahsulotlar semizlariga qaraganda va kam miqdordagi mahsulotlar ko'plariga qaraganda tezroq muzdan tushadi. Bu maslahatni mahsulotlarni muzlatish va muzdan tushirishda yodda tuting.

Harorati -18 °C dan -20 °C gacha bo'lgan muzlatilgan mahsulotlarni muzdan tushirishda quyidagi jadvalga amal qiling.

Oziq-ovqat	Porsiya hajmi	Quvvat	Vaqt (daq.)
Go'sht	250 g	180 Vt	6½-7½
	500 g		10-12
Cho'chqa go'shtidan tayyorlangan steyklar	250 g	180 Vt	7½-8½
	Ko'rsatmalar Go'shtni tekis sopol idishga joylashtiring. Chetlarini alyuminiy folga bilan ingichka yoping. Muzdan tushirish vaqtining yarmi o'tishi bilan ag'daring. 5-25 daqiqa kuting.		

Nosozliklarni bartaraf qilish va axborot kodi

Oziq-ovqat	Porsiya hajmi	Quvvat	Vaqt (daq.)
Parranda			
Tovuq bo'laklari	500 g (2 dona)	180 Vt	14½-15½
Butun tovuq	900 g	180 Vt	28-30
	Ko'rsatmalar Avval tovuq bo'laklarini po'stini pastga qilgan holda tekis sopol idishga soling. Qanotchalari va oyoq uchlari kabi nozik joylarini alyumin folga bilan o'rang. Muzdan tushirish vaqtining yarmi o'tishi bilan ag'daring. 15-40 daqiqa kuting.		
Baliq			
Baliq filesi	250 g (2 dona) 400 g (4 dona)	180 Vt	6-7 12-13
	Ko'rsatmalar Muzlatilgan baliqni tekis sopol idish o'rtasiga qo'ying. Ingichka bo'laklarini qalinlarining tagiga joylashtiring. Ingichka qirralarini alyumin folga bilan o'rang. Muzdan tushirish vaqtining yarmi o'tishi bilan ag'daring. 5-15 daqiqa kuting.		
Mevalar			
Reza mevalar	250 g	180 Vt	6-7
	Ko'rsatmalar Mevalarni tekis doirasimon shisha (katta diametrga ega bo'lgan) idishga yupqa qatlam qilib yoying. 5-10 daqiqa kuting.		
Non			
Bulochka (Har biri taxminan 50 g)	2 dona 4 dona	180 Vt	½-1 2-2½
Tost/Sendvich	250 g	180 Vt	4½-5
Nemischa non (Bug'doy + Javdar uni)	500 g	180 Vt	8-10
	Ko'rsatmalar Aylanish patnisining o'rtasiga qog'ozli oshxona sochig'ining ustiga bulochkalarni aylana qilib, nonni esa gorizontaal shaklda qo'ying. Muzdan tushirish vaqtining yarmi o'tishi bilan ag'daring. 5-20 daqiqa kuting.		

Foydali maslahatlar

Qotgan asalni eritish

20 g qotgan asalni kichkina chuqur shisha idishga soling. Asal eriguncha 300 Vt quvvatda 20-30 soniya qizdiring.

Jelatinni eritish

Quruq jelatin plastinkalarini (10 g) 5 daqiqa sovuq suvga soling. Jelatindan suvni oqizib tashlang va uni issiqqa chidamli kichkina tarelkaga joylashtiring. 300 Vt quvvatda 1 daqiqa qizdiring. Jelatinni u eriganidan keyin aralashtiring.

Qiyom tayyorlash (pishiriq va pechenye uchun)

Tez tayyorlanadigan qiyomni (taxminan 14 g) 40 g shakar va 250 ml sovuq suv bilan aralashtiring. Issiqqa chidamli shishadan yasalgan kosada ustini yopmasdan qiyom shaffof rangga kirguncha 800 Vt quvvatdan foydalanib 3½ daqiqadan 4½ daqiqagacha tayyorlang. Tayyorlash vaqtida ikki marta aralashtiring.

Jem tayyorlash

600 g mevani (masalan, reza mevalar aralashmasi) issiqqa chidamli shishadan qilingan qopqoqli idishga soling. Konservlash uchun 300 g shakar qo'shing va yaxshilab aralashtiring. Ustini yopgan holda, 800 Vt quvvat bilan 10-12 daqiqa pishiring. Tayyorlash paytida birnecha marta aralashtiring. Burama qopqoqli jem uchun mo'ljallangan kichkina bankachalarga soling. Bankachalarni 5 daqiqa qopqog'ini pastga qilgan holda qo'ying.

Puding/shirin krem tayyorlash

Pudding konsentratiga shakar va sutni (500 ml) konsentrat ishlab chiqaruvchisi ko'rsatmalariga amal qilgan holda qo'shing va yaxshilab aralashtiring. Qopqoqli issiqqa chidamli shishadan qilingan kosadan foydalaning. Qopqoqli yopgan holda 800 Vt quvvatda 6½ daqiqadan 7½ daqiqagacha tayyorlang. Tayyorlash vaqtida bir necha marta yaxshilab aralashtiring.

Bodom bo'lakchalarini qizartirish

30 g bodom bo'lakchalarini o'rtacha o'lchamdagi sopol tarelkaga tekis qatlam qilib yoying. 600 Vt quvvatda 3½ dan 4½ daqiqagacha qizartirish paytida birnecha marta aralashtiring. Pechda 2-3 daqiqa tursin. Qalin qo'lqopdan foydalangan holda oling!

Nosozliklarni bartaraf qilish va axborot kodi

Nosozliklarni bartaraf etish

Agar sizda quyida keltirilgan muammolardan birortasi mavjud bo'lsa, berilgan maslahatlar bilan hal qilishga harakat qiling.

Muammo	Sababi	Chora
Asosiy		
Tugmalar tegishli bosilmayapti.	Tugmalar orasiga yot jism kirib qolishi mumkin.	Yot jismni olib tashlab, qayta urining.
	Sensorli modellarda: Namlik tashqi tomonida.	Namlikni artib tashlang.
	Bolalardan qulflash ishga tushgan.	Bolalardan qulflashni o'chiring.
Vaqt ko'rsatilmayapti.	Eko (quvvat tejovchi) funksiya qo'yilgan.	Eko funksiyasini o'chiring.
Mikroto'lqinli pech ishlamayapti.	Tok yo'q.	Tok borligiga ishonch hosil qiling.
	Eshik ochiq.	Eshikni yopib, qayta urining.
	Eshikni ochadigan xavfsizlik mexanizmlari yot jism bilan yopilib qolgan.	Yot jismni olib tashlab, qayta urining.
Mikroto'lqinli pech ishlab turganida to'xtaydi.	Foydalanuvchi taomni ag'darish uchun eshikni ochgan.	Taomni ag'dargach, ishlashni boshlash uchun CTAPT/+30cek (BOSHLASH/+30s) tugmasini yana bosning.

Muammo	Sababi	Chora
Ishlab turganida o'chib qolyapti.	Mikroto'lqinli pech uzoq vaqtdan beri ishlamayapti.	Uzoq vaqt pishirgandan so'ng pech sovishini kuting.
	Sovitish ventilyatori ishlamayapti.	Sovitish ventilyatori tovushiga quloq tuting.
	Pechni taomsiz ishlatishga harakat qilinmoqda.	Pech ichiga taom soling.
	Mikroto'lqinli pech uchun havo aylanishiga yetarli bo'shliq yo'q.	Pechning oldi va orqasida ventilyatsiya uchun havo tortadigan va chiqaradigan tuynuklar mavjud. Qurilmani o'rnatish yo'riqnomasida ko'rsatilgan oraliqlarni saqlang.
	Bitta rozetkaga bir nechta vilka tiqilgan.	Mikroto'lqinli pech uchun alohida rozetka ishlatning.
Ishlatganda paqillayapti, pech ishlamayapti.	Germetik yoki qopqoqli idishda taom pishirganda paqillash tovushi chiqishi mumkin.	Germetik idishlarni ishlatmang, chunki ularning ichidagisi pishirish paytida kengayib, yorilishi mumkin.
Ishlash paytida mikroto'lqinli pech tashqi tomoni qizib ketyapti.	Mikroto'lqinli pech uchun havo aylanishiga yetarli bo'shliq yo'q.	Pechning oldi va orqasida ventilyatsiya uchun havo tortadigan va chiqaradigan tuynuklar mavjud. Qurilmani o'rnatish yo'riqnomasida ko'rsatilgan oraliqlarni saqlang.
	Pech ustiga buyum qo'yilgan.	Pech ustidan hamma narsani olib tashlang.
Eshikni tegishli ochib bo'lmayapti.	Eshik bilan mikroto'lqinli pech ichi orasida ovqat qoldig'i tiqilib qolgan.	Pechni tozalang, keyin eshikni oching.
Isitish funksiyasini to'g'ri ishlamayapti.	Pech ishlamayapti, taom haddan tashqari ko'p yoki mos kelmaydigan idish ishlatilmoqda.	Bir piyola suvni mikroto'lqinli chidamli idishga quyib, pechni 1-2 daqiqa ishlatning, keyin suv isigan-isimaganini ko'ring. Taomni kamaytirib, funksiyani qayta boshlang. Tagi tekis bo'lgan idish ishlatning.

Muammo	Sababi	Chora
Eritish funksiyasi ishlamayapti.	Haddan tashqari ko'p taom tayyorlanmoqda.	Taomni kamaytirib, funksiyani qayta boshlang.
Ichki chiroq xira yonadi yoki umuman yonmaydi.	Eshigi uzoq vaqt ochiq qolgan.	Eko funksiyasi ishlaganida ichki chiroq avtomatik ravishda o'chishi mumkin. Eshikni yopib-oching yoki СТОП/ЭКО (TO'XTATISH/EKO) tugmasini bosing.
	Ichki chiroq yot jism bilan to'silib qolgan.	Pech ichini tozalab, keyin tekshirib ko'ring.
Tayyorlash paytida signal tovushi chiqmoqda.	Rus retsepti funksiyasi ishlatilayotgan bo'lsa, signal berilgani taomni ag'darish payti kelganini bildiradi.	Taomni ag'dargach, qayta boshlash uchun CTAPT/+30cek (BOSHLASH/+30s) tugmasini yana bosing.
Pech tekis joylashmagan.	Pech notekis joyga o'rnatilgan.	Pech tekis, qimirlamaydigan yuzaga o'rnatilganiga ishonch hosil qiling.
Pishirish paytida uchqun chiqmoqda.	Mikroto'lqinli pech/eritish funksiyasida metall idish ishlatilgan.	Metall idish ishlatmang.
Tok ulangan zahoti mikroto'lqinli pech ishlab ketadi.	Eshigi yaxshi yopilgan.	Eshikni yopib, tekshirib ko'ring.
Pechga tekkanda tok urmoqda.	Vilka yoki rozetka tegishli yerga ulanmagan.	Vilka va rozetka tegishli yerga ulanganiga ishonch hosil qiling.
1. Suv tomchilamoqda. 2. Eshik tirqishidan bug' chiqmoqda. 3. Mikroto'lqinli pechda suv qolmoqda.	Taomga qarab, ba'zi hollarda suv yoki bug' chiqishi mumkin. Bu mikroto'lqinli pech nosozligi emas.	Pechni sovitib, keyin quruq idish sochig'i bilan arting.
Mikroto'lqinli pech ichidagi yorqinlik turlicha bo'ladi.	Funksiyasiga qarab, chiqarilgan quvvat o'zgarani sayin yorqinlik ham o'zgaradi.	Pishirish paytida chiqarilgan quvvat o'zgarishi nosozlik emas. Bu mikroto'lqinli pech nosozligi emas.

Muammo	Sababi	Chora
Pishirish tugallandi, lekin sovitish ventilyatori haliyam ishlayapti.	Mikroto'lqinli pech havosini almashtirish uchun pishirish tugaganidan so'ng 3 daqiqacha ventilyator ishlab turadi.	Bu mikroto'lqinli pech nosozligi emas.
Aylanuvchi patnis		
Aylanayotganida patnis o'rnidan chiqib ketadi yoki aylanishdan to'xtaydi.	Rolikli taglik yo'q yoki joyiga to'g'ri o'rnatilmagan.	Rolikli taglikni o'rnatib, qayta urinib ko'ring.
Aylanuvchi patnis sudralmoqda.	Rolikli taglik joyida emas, taom haddan tashqari ko'p yoki idish juda katta, pech devoriga tegib qolmoqda.	Taom miqdorini o'zgartiring va o'ta katta idish ishlatmang.
Aylanuvchi patnis aylanayotganida taraqlaydi, shovqin chiqaradi.	Mikroto'lqinli pech tagiga ovqat qoldig'i tiqilib qolgan.	Mikroto'lqinli pech tagiga yopishib qolgan ovqat qoldiqlarini olib tashlang.
Mikroto'lqinli pech		
Mikroto'lqinli pech isitmayapti.	Eshik ochiq.	Eshikni yopib, qayta urining.
Qizdirish paytida tutun chiqadi.	Pechni birinchi marta ishlatganingizda isitish elementlaridan tutun chiqishi mumkin.	Bu nosozlik emas, pechni 2-3 marta ishlatganda yo'qolishi kerak.
	Isitish elementlariga ovqat to'kilgan.	Pech sovishini kuting va isitish elementlaridan taomni olib tashlang.
Pechni ishlatganda plastik yoki kuygan hid kelmoqda.	Plastik yoki issiqqa chidamsiz idish ishlatilgan.	Yuqori haroratga mos bo'lgan shisha idishlarni ishlatang.

Muammo	Sababi	Chora
Pech ichidan noxush hid kelmoqda.	Ovqat qoldig'i yoki plastik erib, ichiga yopishib qolgan.	Bug' funksiyasidan foydalaning, keyin quruq latta bilan arting. Noxush hidni tezroq yo'qotish uchun pech ichiga limon bo'lagi qo'yib, keyin ishlatishingiz mumkin.
Mikroto'lqinli pech tegishli pishirmayapti.	Tayyorlash paytida pech eshigi tez-tez ochiladi.	Eshikni tez-tez ochsangiz, ichki harorat pasayadi, oqibatda taom kutilganidek chiqmasligi mumkin.
	Pech boshqaruvlari to'g'ri qo'yilmagan.	Pech boshqaruvlarini to'g'ri qo'yib, qayta urinib ko'ring.
	Mos kelmaydigan turdagi yoki o'lchamdagi idish ishlatilgan.	Tekis tubli, mos keladigan idish ishlatilgan.

Axborot kodi

Axborot kodi	Sababi	Chora
C-d0	Boshqaruv tugmalari 10 soniyadan oshiq bosib turilgan.	Tugmachalarni tozalang va tugmacha atrofidagi sirtlarda suv borligini tekshiring. Bu yana takrorlansa, mikroto'lqinli pechni 30 soniyaga o'chirib qo'ying, keyin qayta urining. Agar bu xato yana takrorlansa, SAMSUNG kompaniyasining xaridorlarga xizmat ko'rsatish mahalliy markaziga qo'ng'iroq qiling.

IZOH

Taklif qilingan yechim muammoni hal qilmasa, SAMSUNG kompaniyasining mahalliy xizmat ko'rsatish markaziga murojaat qiling.

Texnik xususiyatlar

SAMSUNG kompaniyasi o'z mahsulotlarini muntazam ravishda takomillashtirib boradi. Dizayn xususiyatlari va mazkur qo'llanma oldindan xabardor qilinmasdan o'zgartirilishi mumkin.

Model	MS23A7013A*
Elektr toki manbai	230 V ~ 50 Gs o'zgaruvchan tok
Iste'mol qilinadigan quvvat Maksimal quvvat Mikroto'lqin	1150 Vt 1150 Vt
Ishlab chiqilayotgan quvvat	100 Vt / 800 Vt - 6 ta daraja (IEC-705)
Ishchi chastotasi	2450 MGtz
O'lchamlari (K x B x G) Tashqarida Pechning ichki kamerasi	489 x 275 x 346 mm 330 x 211 x 324 mm
Sig'im	23 litr
Vazn Sof	Taxminan 13,7kg

Mahsulot haqida ma'lumot

Model	MS23A7013A*
Energiya samaradorligi tasnifi	C
Elektron qurilma quvvat koeffitsienti	-
Foydali ish koeffitsienti	49 %

Normal sharoitlarda belgilangan
maqsadda foydalanishi kerak
Xizmat muddati: 7 yil

Qayd

MARKAZ BELGISI



BELGI BUYERDA



BELGI BUYERDA

O'NG TOMON

O'rnatish uchun shablon

CHAP TOMON



BELGI BUYERDA



BELGI BUYERDA

MARKAZ BELGISI

Qayd

Qayd

MALAYZIYADA ISHLAB CHIQRILGAN
 ISHLAB CHIQRUVCHI : SAMSUNG
 TOVAR SERTIFIKATLANGAN : ALTTTEST

MANZIL:
 Samsung Elektroniks (M) Sdn. Bxd. (SEMA),
 Lot2, Lebux 2, Nord Klang Streys,
 Eria 21, Industrial Lark, 42000 Port
 Klang, Seleangor, Malayziya.



Buni smartfon bilan skanerlang.

Foydali ma'lumot uchun QR-kodni*
 skanerlang yoki www.samsung.com
 saytiga boring.

* Smartfonga rider o'rnatilgan bo'lishi
 kerak.

Bu qo'llanmaning to'liq versiyasini www.samsung.com saytidan oling.

Shunga e'tibor beringki, Samsung-ning kafolati mahsulotdan foydalanish, noto'g'ri o'rnatishni tuzatish, oddiy tozalash yoki texnik xizmat ko'rsatishni tushuntirish uchun xizmat qo'ng'iroqlarini QOPLAMAYDI.

SAVOL YOKI FIKR BORMI?

MAMLAKAT	QO'NG'IROQ QILING	YOKI TASHRIF BUYURING:
RUSSIA	8-800-555-55-55	www.samsung.com/ru/support
GEORGIA	0-800-555-555	www.samsung.com/support
ARMENIA	0-800-05-555	www.samsung.com/support
AZERBAIJAN	0-88-555-55-55	www.samsung.com/support
KYRGYZSTAN	00-800-500-55-500 (GSM: 9977)	www.samsung.com/support
UZBEKISTAN	00-800-500-55-500 (GSM: 7799, 0799 (Uztelecom))	www.samsung.com/uz_ru/support
KAZAKHSTAN	8-10-800-500-55-500 (GSM: 7799)	www.samsung.com/kz_ru/support
TAJIKISTAN	8-10-800-500-55-500 (GSM: 8888)	www.samsung.com/support
MONGOLIA	1800-25-55	www.samsung.com/support
BELARUS	810-800-500-55-500	www.samsung.com/support
MOLDOVA	+373-22-667-400	www.samsung.com/support
UKRAINE	0-800-502-000	www.samsung.com/ua/support



DE68-04660C-01