

**SAMSUNG**

# USER MANUAL



**QLED**

Q87T	Q85T	Q84T	Q80T
Q77T	Q75T	Q74T	Q70T
Q67T	Q65T	Q64T	Q60T

Thank you for purchasing this Samsung product.

To receive more complete service, please register your product at [www.samsung.com](http://www.samsung.com)

Model \_\_\_\_\_ Serial No. \_\_\_\_\_

# Before Reading This User Manual

This TV comes with this user manual and an embedded e-Manual.

Before reading this user manual, review the following:

	<p><b>User Manual</b></p>	<p>Read this provided user manual to see information about product safety, installation, accessories, initial configuration, and product specifications.</p>
	<p><b>e-Manual</b></p>	<p>For more information about this TV, read the e-Manual embedded in the product.</p> <ul style="list-style-type: none"> <li>To open the e-Manual,           <ul style="list-style-type: none"> <li> &gt;  <b>Settings</b> &gt; <b>Support</b> &gt; <b>Open e-Manual</b></li> </ul> </li> </ul>



On the website ([www.samsung.com](http://www.samsung.com)), you can download the manuals and see its contents on your PC or mobile device.

## Learning the e-Manual's assistance functions

- Some menu screens cannot be accessed from the e-Manual.

	<p><b>Search</b></p>	<p>Select an item from the search results to load the corresponding page.</p>
	<p><b>Index</b></p>	<p>Select a keyword to navigate to the relevant page.</p> <ul style="list-style-type: none"> <li>The menus may not appear depending on the geographical area.</li> </ul>
	<p><b>Site Map</b></p>	<p>It displays the lists for each item in e-Manual.</p>
	<p><b>Recently Viewed Topics</b></p>	<p>Select a topic from the list of recently viewed topics.</p>







## Learning the functions of the buttons that appear on e-Manual topic pages

	<p><b>Try Now</b></p>	<p>Allows you to access the corresponding menu item and try out the feature right away.</p>
	<p><b>Link</b></p>	<p>Access an underlined topic referred to on an e-Manual page immediately.</p>

# Warning! Important Safety Instructions

Please read the Safety Instructions before using your TV.

Refer to the table below for an explanation of symbols which may be on your Samsung product.

CAUTION			Class II product: This symbol indicates that a safety connection to electrical earth (ground) is not required. If this symbol is not present on a product with a mains lead, the product MUST have a reliable connection to protective earth (ground).
RISK OF ELECTRIC SHOCK. DO NOT OPEN.			
CAUTION: TO REDUCE THE RISK OF ELECTRIC SHOCK, DO NOT REMOVE COVER (OR BACK). THERE ARE NO USER SERVICEABLE PARTS INSIDE. REFER ALL SERVICING TO QUALIFIED PERSONNEL.			AC voltage: Rated voltage marked with this symbol is AC voltage.
	This symbol indicates that high voltage is present inside. It is dangerous to make any kind of contact with any internal part of this product.		DC voltage: Rated voltage marked with this symbol is DC voltage.
	This symbol indicates that this product has included important literature concerning operation and maintenance.		Caution. Consult instructions for use: This symbol instructs the user to consult the user manual for further safety related information.

- The slots and openings in the cabinet and in the back or bottom are provided for necessary ventilation. To ensure reliable operation of this apparatus and to protect it from overheating, these slots and openings must never be blocked or covered.
  - Do not place this apparatus in a confined space, such as a bookcase or built-in cabinet, unless proper ventilation is provided.
  - Do not place this apparatus near or over a radiator or heat register, or where it is exposed to direct sunlight.
  - Do not place vessels (vases etc.) containing water on this apparatus, as this can result in a fire or electric shock.
- Do not expose this apparatus to rain or place it near water (near a bathtub, washbowl, kitchen sink, or laundry tub, in a wet basement, or near a swimming pool, etc.). If this apparatus accidentally gets wet, unplug it and contact an authorised dealer immediately.
- This apparatus uses batteries. In your community, there might be environmental regulations that require you to dispose of these batteries properly. Please contact your local authorities for disposal or recycling information.
- Do not overload wall outlets, extension cords, or adaptors beyond their capacity, since this can result in fire or electric shock.
- Power-supply cords should be placed so that they are not likely to be walked on or pinched by items placed upon or against them. Pay particular attention to cords at the plug end, at wall outlets, and at the point where they exit from the appliance.

- To protect this apparatus from a lightning storm, or when left unattended and unused for long periods of time, unplug it from the wall outlet and disconnect the antenna or cable system. This will prevent damage to the set due to lightning and power line surges.
- Before connecting the AC power cord to the DC adaptor outlet, make sure that the voltage designation of the DC adaptor corresponds to the local electrical supply.
- Never insert anything metallic into the open parts of this apparatus. This may cause a danger of electric shock.
- To avoid electric shock, never touch the inside of this apparatus. Only a qualified technician should open this apparatus.
- Be sure to plug in the power cord until it is firmly seated. When unplugging the power cord from a wall outlet, always pull on the power cord's plug. Never unplug it by pulling on the power cord. Do not touch the power cord with wet hands.
- If this apparatus does not operate normally - in particular, if there are any unusual sounds or smells coming from it - unplug it immediately and contact an authorised dealer or Samsung service centre.
- Be sure to pull the power plug out of the outlet if the TV is to remain unused or if you are going to leave the house for an extended period of time (especially when children, elderly, or disabled people will be left alone in the house).
  - Accumulated dust can cause an electric shock, an electric leakage, or a fire by causing the power cord to generate sparks and heat or by causing the insulation to deteriorate.
- Be sure to contact an authorised Samsung service centre for information if you intend to install your TV in a location with heavy dust, high or low temperatures, high humidity, chemical substances, or where it will operate 24 hours a day such as in an airport, a train station, etc. Failure to do so may lead to serious damage to your TV.
- Use only a properly grounded plug and wall outlet.
  - An improper ground may cause electric shock or equipment damage. (Class I Equipment only.)
- To turn off this apparatus completely, disconnect it from the wall outlet. To ensure you can unplug this apparatus quickly if necessary, make sure that the wall outlet and power plug are readily accessible.
- Store the accessories (batteries, etc.) in a location safely out of the reach of children.
- Do not drop or strike the product. If the product is damaged, disconnect the power cord and contact a Samsung service centre.
- To clean this apparatus, unplug the power cord from the wall outlet and wipe the product with a soft, dry cloth. Do not use any chemicals such as wax, benzene, alcohol, thinners, insecticide, aerial fresheners, lubricants, or detergents. These chemicals can damage the appearance of the TV or erase the printing on the product.
- Do not expose this apparatus to dripping or splashing.
- Do not dispose of batteries in a fire.
- Do not short-circuit, disassemble, or overheat the batteries.
- **CAUTION:** There is danger of an explosion if you replace the batteries used in the remote with the wrong type of battery. Replace only with the same or equivalent type.

\* Figures and illustrations in this User Manual are provided for reference only and may differ from the actual product appearance. Product design and specifications may change without notice.

CIS languages (Russian, Ukrainian, Kazakhs) are not available for this product, since this is manufactured for customers in EU region.

# Contents

Before Reading This User Manual	2
Warning! Important Safety Instructions	3
<b>01 What's in the Box?</b>	
<b>02 TV Installation</b>	
Mounting the TV on a wall	7
Providing proper ventilation for your TV	8
Safety Precaution: Securing the TV to the wall to prevent falling	9
<b>03 The Samsung Smart Remote</b>	
About the Buttons on the Samsung Smart Remote	11
Pairing the TV to the Samsung Smart Remote	12
Installing batteries into the Samsung Smart Remote	12
<b>04 The Remote Control</b>	
About the Buttons on the Remote Control	13
Installing batteries into the remote control (Battery size: AAA)	14
<b>05 Running the Initial Setup</b>	
Using the TV Controller	15
<b>06 Connecting to a Network</b>	
Network Connection - Wireless	17
Network Connection - Wired	17
<b>07 Troubleshooting and Maintenance</b>	
Troubleshooting	18
What is Remote Support?	20
Eco Sensor and screen brightness	20
Caring for the TV	21
<b>08 Specifications and Other Information</b>	
Specifications	22
Environmental Considerations	25
Decreasing power consumption	25
Licences	26

# 01 What's in the Box?

Make sure the following items are included with your TV. If any items are missing, contact your dealer.

- Samsung Smart Remote & Batteries
- Remote Control & Batteries (Not available in some locations)
- User Manual
- Warranty Card / Regulatory Guide (Not available in some locations)
- TV Power Cable

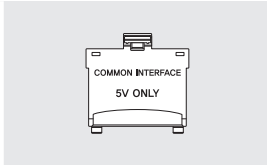

CI Card Adapter

- The items' colours and shapes may vary depending on the models.
- Cables not included can be purchased separately.
- Check for any accessories hidden behind or in the packing materials when opening the box.
- The type of battery may vary depending on the model.

An administration fee may be charged in the following situations:

- (a) An engineer is called out at your request, but it is found that the product has no defect (i.e., where the user manual has not been read).
- (b) You bring the unit to the Samsung service centre, but it is found that the product has no defect (i.e., where the user manual has not been read).

You will be informed of the administration fee amount before a technician visits.



**Warning:** Screens can be damaged from direct pressure when handled incorrectly. We recommend lifting the TV at the edges, as shown.

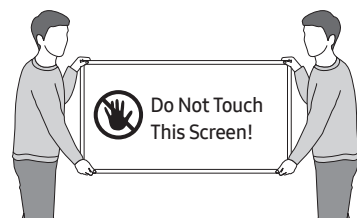

## 02 TV Installation

### Mounting the TV on a wall



If you mount this TV on a wall, follow the instructions exactly as set out by the manufacturer. Unless it is correctly mounted, the TV may slide or fall and cause serious injury to a child or adult and serious damage to the TV.

- Refer to the installation manual included with the Samsung wall mount kit.
- You can mount the TV on the wall using a wall mount kit (sold separately).

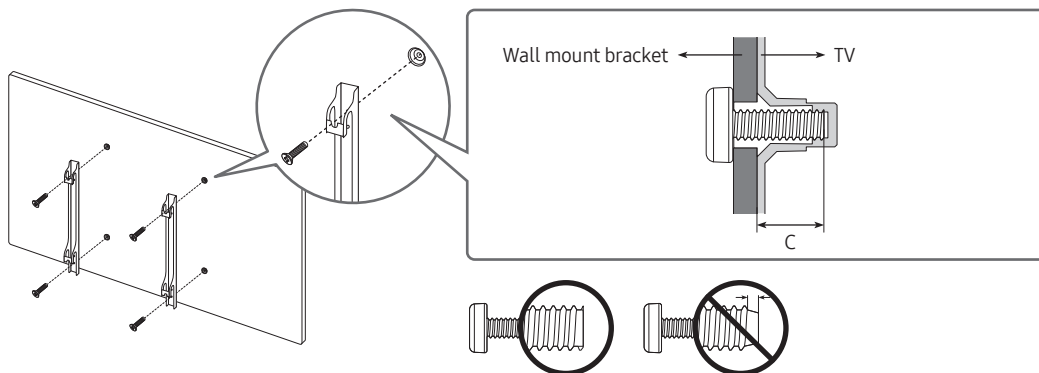

- Samsung Electronics is not responsible for any damage to the product or injury to yourself or others if you choose to install the wall mount on your own.
- You can install your wall mount on a solid wall perpendicular to the floor. Before attaching the wall mount to surfaces other than plaster board, contact your nearest dealer for additional information. If you install the TV on a ceiling or slanted wall, it may fall and result in severe personal injury.
- Standard dimensions for wall mount kits are shown in the table on the next page.
- If you are installing a third-party wall mount, note that the length of the screws you can use to attach the TV to the wall mount is shown in column C in the table on the next page.
- When installing a wall mount kit, we recommend you fasten all four VESA screws.
- If you want to install a wall mount kit that attaches to the wall using two top screws only, be sure to use a Samsung wall mount kit that supports this type of installation. (You may not be able to purchase this type of wall mount kit, depending on the geographical region.)

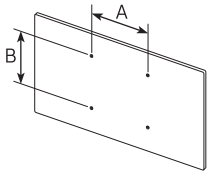
TV size in inches	VESA screw hole specs (A * B) in millimetres	C (mm)	Standard Screw	Quantity	
43-55	200 x 200	39-41 *26-28	M8	4	
58-65	400 x 300				
75	400 x 400				
85	600 x 400	39-41 *25-27			

\*: These specifications are supported by Q80T, Q84T, Q85T, Q87T.



**Do not install your wall mount kit while your TV is turned on. This may result in personal injury from electric shock.**

- Do not use screws that are longer than the standard dimension or do not comply with the VESA standard screw specifications. Screws that are too long may cause damage to the inside of the TV set.
- For wall mounts that do not comply with the VESA standard screw specifications, the length of the screws may differ depending on the wall mount specifications.
- Do not fasten the screws too firmly. This may damage the product or cause the product to fall, leading to personal injury. Samsung is not liable for these kinds of accidents.
- Samsung is not liable for product damage or personal injury when a non-VESA or non-specified wall mount is used or when the consumer fails to follow the product installation instructions.
- Do not mount the TV at more than a 15 degree tilt.
- Always have two people mount the TV onto a wall.
  - For 82 inch or larger models, have four people mount the TV onto a wall.

## Providing proper ventilation for your TV

When you install your TV, maintain a distance of at least 10 cm between the TV and other objects (walls, cabinet sides, etc.) to ensure proper ventilation. Failing to maintain proper ventilation may result in a fire or a problem with the product caused by an increase in its internal temperature.

- When you install your TV with a stand or a wall mount, we strongly recommend you use parts provided by Samsung Electronics only. Using parts provided by another manufacturer may cause difficulties with the product or result in injury caused by the product falling.

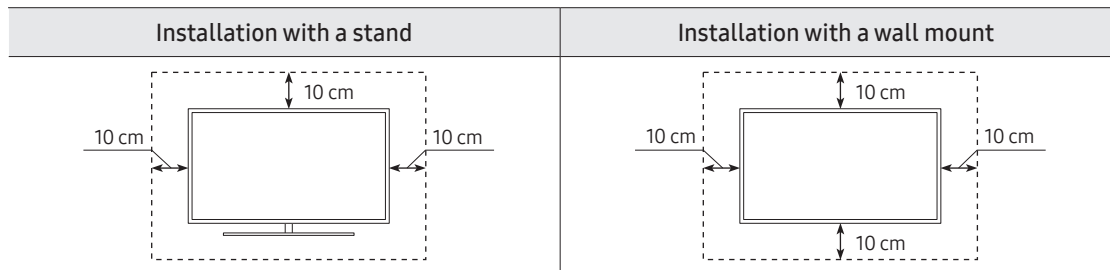



## Safety Precaution: Securing the TV to the wall to prevent falling



**Caution:** Pulling, pushing, or climbing on the TV may cause the TV to fall. In particular, ensure your children do not hang on or destabilise the TV. This action may cause the TV to tip over, causing serious injuries or death. Follow all safety precautions provided in the Safety Flyer included with your TV. For added stability and safety, you can purchase and install the anti-fall device as described on the next page.



**WARNING:** Never place a television set in an unstable location. The television set may fall, causing serious personal injury or death. Many injuries, particularly to children, can be avoided by taking simple precautions such as:

- Always use cabinets or stands or mounting methods recommended by the manufacturer of the television set.
- Always use furniture that can safely support the television set.
- Always ensure the television set is not overhanging the edge of the supporting furniture.
- Always educate children about the dangers of climbing on furniture to reach the television set or its controls.
- Always route cords and cables connected to your television so they cannot be tripped over, pulled or grabbed.
- Never place a television set in an unstable location.
- Never place the television set on tall furniture (for example, cupboards or bookcases) without anchoring both the furniture and the television set to a suitable support.
- Never place the television set on cloth or other materials that may be located between the television set and supporting furniture.
- Never place items that might tempt children to climb, such as toys and remote controls, on the top of the television or furniture on which the television is placed.

If the existing television set is going to be retained and relocated, the same considerations as above should be applied.

- When you have to relocate or lift the TV for replacement or cleaning, be sure not to pull out the stand.

## Preventing the TV from falling

1. Using the appropriate screws, firmly fasten a set of brackets to the wall. Confirm that the screws are firmly attached to the wall.
  - You may need additional material such as wall anchors depending on the type of wall.
2. Using the appropriately sized screws, firmly fasten a set of brackets to the TV.
  - For the screw specifications, refer to the standard screw part in the table under "Mounting the TV on a wall".
3. Connect the brackets fixed to the TV and the brackets fixed to the wall with a durable, heavy-duty string, and then tie the string tightly.
  - Install the TV near the wall so that it does not fall backwards.
  - Connect the string so that the brackets fixed to the wall are at the same height as or lower than the brackets fixed to the TV.

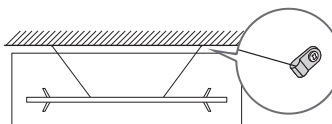

- The product colour and shape may vary depending on the model.

# 03 The Samsung Smart Remote

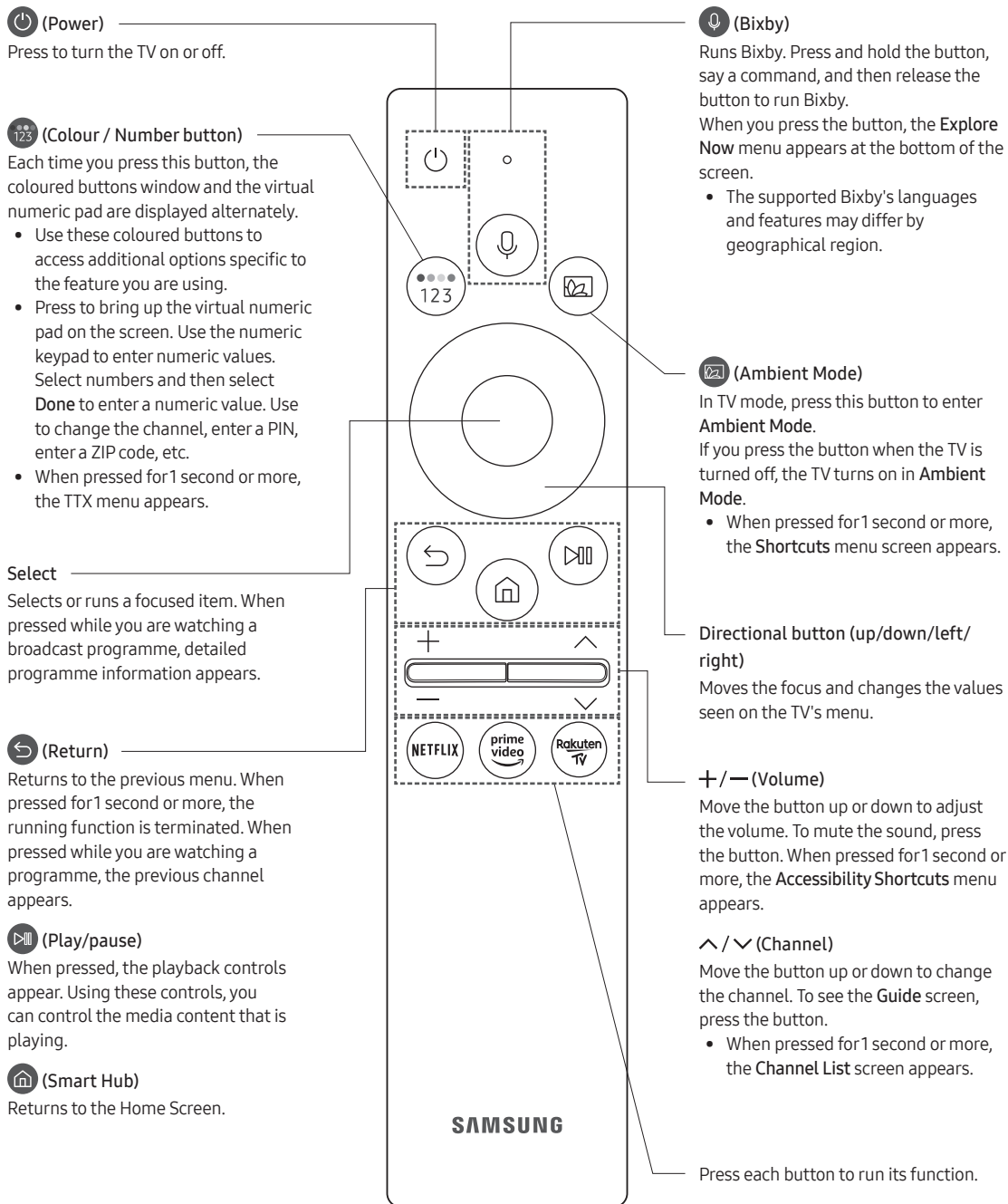

## About the Buttons on the Samsung Smart Remote

- The images, buttons, and functions of the Samsung Smart Remote may differ depending on the model.
- The Universal Remote function operates normally only when you use the Samsung Smart Remote that comes with the TV.

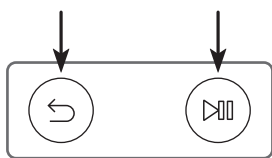

## Pairing the TV to the Samsung Smart Remote





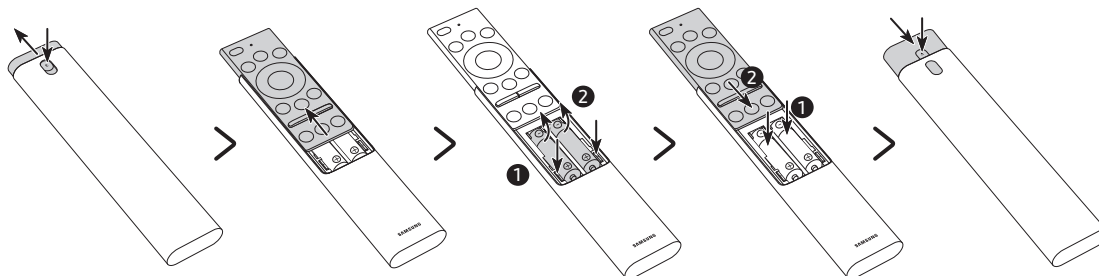

When you turn on the TV for the first time, the Samsung Smart Remote pairs to the TV automatically. If the Samsung Smart Remote does not pair to the TV automatically, point it at the remote control sensor of the TV, and then press and hold the buttons labelled  and  as shown in the figure on the left simultaneously for 3 seconds or more.

## Installing batteries into the Samsung Smart Remote

<Q87T, Q85T, Q84T, Q77T, Q75T, Q74T, Q67T, Q65T, QT64T>



1. Press the  button at the top rear of the Samsung Smart Remote. The body will pop out slightly from the body cover.
2. Turn the remote over, and then slide the body of the remote upwards until the battery compartment is revealed.
3. If there are batteries in the remote, press the  and  buttons on both sides of the battery compartment to remove the existing batteries.
4. Insert two new batteries (1.5V AAA type) into the battery compartment making sure that the batteries' polarities (+, -) are oriented correctly. When done, slide the body of the remote until it is nearly in its original position.
5. Turn the remote over, press and hold the  button on the top rear, and then slide the body of the remote down into place.
  - Alkaline batteries are recommended for longer battery life.

<Q80T, Q70T, Q60T>

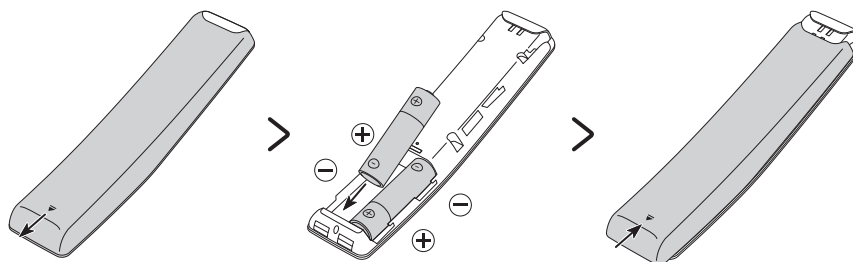

To install the batteries (1.5V AA type), push the rear cover open in the direction of the arrow at the bottom of the illustration, and then insert the batteries as shown in the figure. Make sure that the positive and negative ends are facing in the correct direction. Close the rear cover as shown.

- Alkaline batteries are recommended for longer battery life.

# 04 The Remote Control

## About the Buttons on the Remote Control

- This remote control has Braille points on the Power, Channel, Volume, and Select buttons and can be used by visually impaired persons.
- The images, buttons, and functions of the remote control may differ depending on the model.
- If you use the remote control that comes with your TV to control another TV, some functions may not operate normally.

<Q87T, Q85T, Q84T, Q67T, Q65T, Q64T>

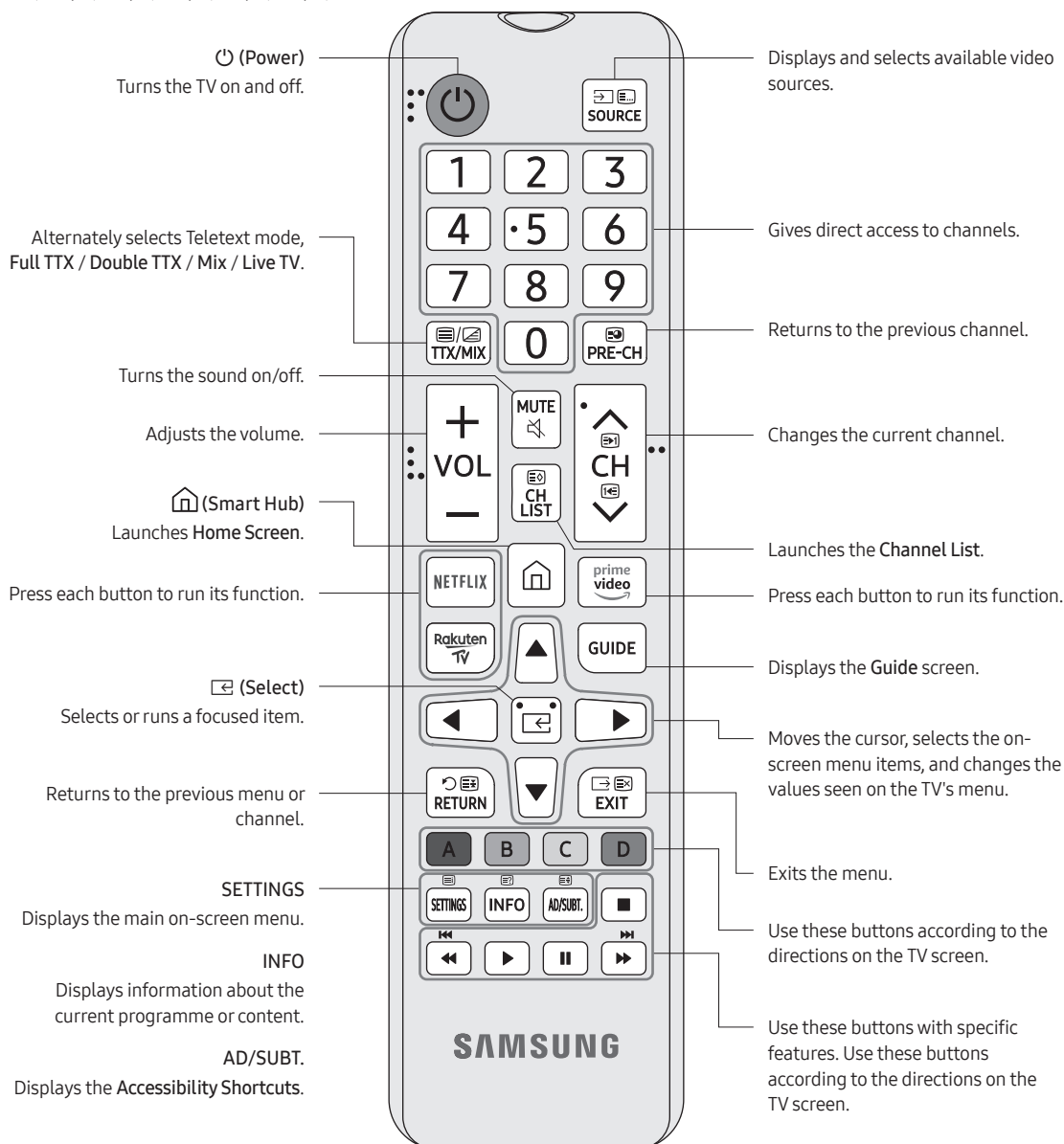

## Installing batteries into the remote control (Battery size: AAA)

Match the polarities of the batteries to the symbols on the battery compartment.

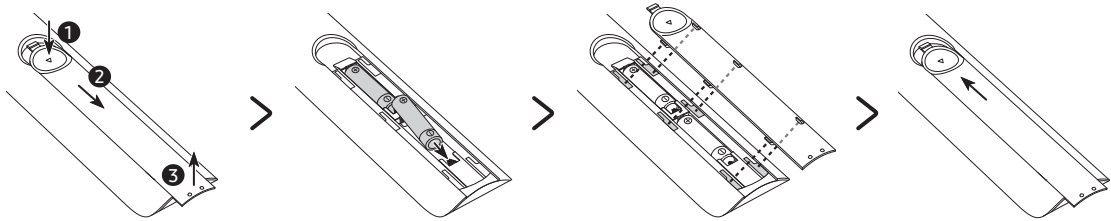

- The colour and shape of the remote may vary depending on the model.
  - Use the remote control within 7 m of the TV.
  - Bright lights may affect the performance of the remote control. Avoid using the remote control near special fluorescent lights or neon signs.
  - Alkaline batteries are recommended for longer battery life.
1. Gently pull on the battery cover's notch and then remove the cover completely once it comes loose.
  2. Insert 2 AAA alkaline batteries, making sure to align the positive and negative polarities correctly.
  3. Place the battery cover on the remote control and insert the cover into the remote control.
  4. Slide the battery cover in the order shown above so that the cover is completely attached to the remote control.

## 05 Running the Initial Setup

When you turn on your TV for the first time, it immediately starts the Initial Setup. The Initial Setup allows you to configure the basic settings for the TV to operate, such as broadcast reception, channel search, and network connection, at one time.

- Before starting the Initial Setup, be sure to connect external devices first.
- To use the TV's smart features, the TV must be connected to the Internet.
- To perform Initial Setup using the SmartThings app, you must connect your mobile device via Wi-Fi.
- If the pop-up for setup does not appear automatically on the SmartThings app on your mobile device, continue setup manually after adding the TV using **Add Device** on the dashboard of the SmartThings app.
- The SmartThings app is available for mobile devices running Android 6.0 or higher or iOS 10 or higher.
- Noise may occur temporarily when the TV communicates with mobile devices.

You can also start the Initial Setup using the TV's menu (🏠) > ⚙️ **Settings** > **General** > **Reset**).

Follow the instructions displayed on the Initial Setup screen and configure the TV's basic settings to suit your viewing environment.

### Using the TV Controller

You can turn on the TV with the **TV Controller** button at the bottom of the TV, and then use the **Control menu**. The **Control menu** appears when the **TV Controller** button is pressed while the TV is On. For more information about its usage, refer to the figure below.

- The screen may dim if the protective film on the SAMSUNG logo or the bottom of the TV is not detached. Please remove the protective film.

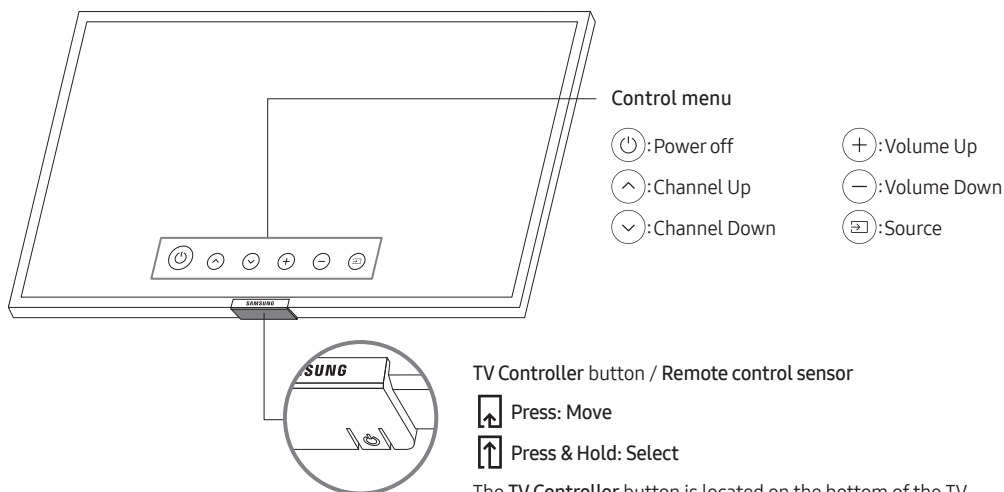

## Setting the sound sensor

- This function is supported by Q7, Q8 series.

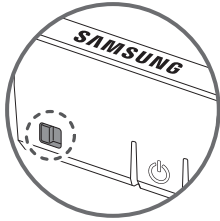

You can turn on or off the sound sensor by using its button at the bottom of the TV.

With the TV on, you can push the button to the left (or backward) to turn on the sound sensor or to the right (or forward) to turn off it.

See the pop-up window on the TV to check whether the sound sensor is turned on or off.

- The position and shape of the sound sensor may differ depending on the model.
- During analysis using data from the sound sensor, the data is not saved.



## 06 Connecting to a Network

Connecting the TV to a network gives you access to online services, such as Smart Hub, as well as software updates.

### Network Connection - Wireless

Connect the TV to the Internet using a wireless access point or modem.

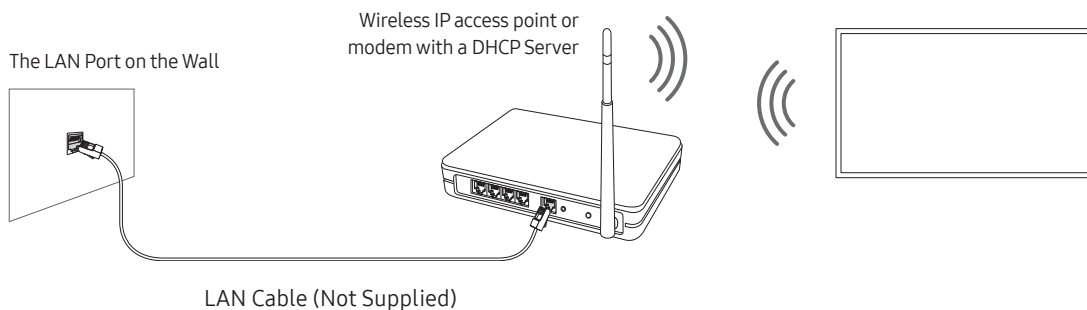

### Network Connection - Wired

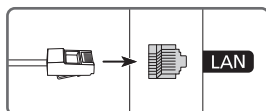

Connect your TV to the network using a LAN cable.

- The TV will not be able to connect to the Internet if your network speed is below 10 Mbps.
- Use Cat7 (\*STP Type) cable for the connection.
  - \* Shielded Twisted Pair

# 07 Troubleshooting and Maintenance

## Troubleshooting

If the TV seems to have a problem, first review this list of possible problems and solutions. Alternatively, review the Troubleshooting or FAQ Section in the e-Manual. If none of these troubleshooting tips apply, please visit “www.samsung.com” and click on Support, or contact the Samsung service centre listed on the back cover of this manual.

- This TFT LED panel is made up of sub pixels which require sophisticated technology to produce. There may be, however, a few bright or dark pixels on the screen. These pixels will have no impact on the performance of the product.
- To keep your TV in optimum condition, upgrade to the latest software. Use the **Update Now** or **Auto update** functions on the TV's menu (🏠 > ⚙️ **Settings** > **Support** > **Software Update** > **Update Now** or **Auto update**).

### The TV won't turn on.

- Make sure that the AC power cable is securely plugged in to the TV and the wall outlet.
- Make sure that the wall outlet is working and the remote control sensor at the bottom of the TV is lit and glowing a solid red.
- Try pressing the **TV Controller** button at the bottom of the TV to make sure that the problem is not with the remote control. If the TV turns on, refer to “The remote control does not work”.

### There is no picture/video/sound, or a distorted picture/video/sound from an external device, or “Weak or No Signal” is displayed on the TV, or you cannot find a channel.

- Make sure the connection to the device is correct and that all cables are fully inserted.
- Remove and reconnect all cables connected to the TV and the external devices. Try new cables if possible.
- Confirm that the correct input source has been selected (🏠 > ➡️ **Source**).
- Perform a TV self diagnosis to determine if the problem is caused by the TV or the device (🏠 > ⚙️ **Settings** > **Support** > **Device Care** > **Self Diagnosis** > **Picture Test** or **Sound Test**).
- If the test results are normal, reboot the connected devices by unplugging each device's power cable and then plugging it in again. If the issue persists, refer to the connection guide in the user manual of the connected device.
- If you are not using a cable box or satellite box, and your TV is receiving TV signals from an antenna or a cable wall connector, run **Auto Tuning** to search for channels (🏠 > ⚙️ **Settings** > **Broadcasting** > **(Auto Tuning Settings)** > **Auto Tuning**).
  - The **Auto Tuning Settings** may not appear depending on the model or geographical area.
  - If you are using a cable box or satellite box, please refer to the cable box or satellite box manual.

### The CI+ does not work.

- Your Samsung TV conforms to the CI+ 1.4 standards.
- Where a CI+ Common Interface module is incompatible with this device, then please remove the module and contact the CI+ operator for assistance.

### The remote control does not work.

- Check if the power indicator at the bottom of the TV blinks when you press the remote's Power button. If it does not, replace the remote control's batteries.
- Make sure that the batteries are installed with their poles (+/-) in the correct direction.
- Try pointing the remote directly at the TV from 1.5-1.8 m away.
- If your TV came with a Samsung Smart Remote (Bluetooth Remote), make sure to pair the remote to the TV.

### The cable box or satellite box remote control doesn't turn the TV on or off or adjust the volume.

- Programme the cable box or satellite box remote control to operate the TV. Refer to the cable box or satellite box user manual for the SAMSUNG TV code.

### The TV settings are lost after 5 minutes.

- The TV is in the **Retail Mode**. Change the **Usage Mode** in the **General Menu** to **Home Mode** (🏠 > ⚙️ **Settings** > **General** > **System Manager** > **Usage Mode** > **Home Mode**).

### Intermittent Wi-Fi

- Make sure the TV has a network connection (🏠 > ⚙️ **Settings** > **General** > **Network** > **Network Status**).
- Make sure the Wi-Fi password is entered correctly.
- Check the distance between the TV and the modem or access point. The distance should not exceed 15.2 m.
- Reduce interference by not using or turning off wireless devices. Also, verify that there are no obstacles between the TV and the modem or access point. (The Wi-Fi strength can be decreased by appliances, cordless phones, stone walls/fireplaces, etc.)

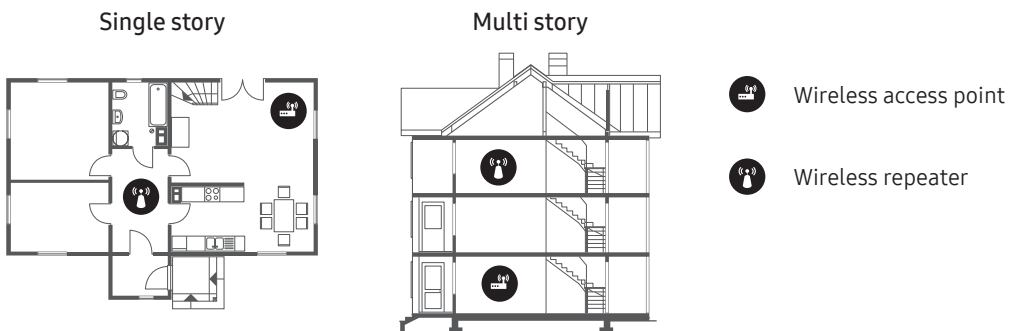

- Contact your Internet Service Provider (ISP) and ask them to reset your network circuit to re-register the MAC addresses of your modem or access point and the TV.

## Video Apps problems (Youtube etc)

- Change the DNS to 8.8.8.8. Select (🏠) > ⚙️ Settings > General > Network > Network Status > IP Settings > DNS setting > Enter manually > DNS Server > enter 8.8.8.8 > OK.
- Reset by selecting (🏠) > ⚙️ Settings > Support > Device Care > Self Diagnosis > Reset Smart Hub.

## What is Remote Support?

Samsung Remote Support service offers you one-on-one support with a Samsung Technician who can remotely:

- Diagnose your TV
- Adjust the TV settings for you
- Perform a factory reset on your TV
- Install recommended firmware updates

## How does Remote Support work?

You can easily get Samsung Remote Support service for your TV:

1. Call the Samsung service centre and ask for remote support.
2. Open the menu on your TV, and go to the **Support** menu. (🏠) > ⚙️ Settings > Support)
3. Select **Remote Management**, then read and agree to the service agreements. When the PIN screen appears, provide the PIN number to the technician.
4. The technician will then access your TV.

## Eco Sensor and screen brightness



Eco Sensor adjusts the brightness of the TV automatically. This feature measures the light in your room and optimises the brightness of the TV automatically to reduce power consumption. If you want to turn this off, go to (🏠) > ⚙️ Settings > General > Eco Solution > Ambient Light Detection.

- If the screen is too dark while you are watching TV in a dark environment, it may be due to the **Ambient Light Detection** function.
- The eco sensor is located at the bottom of the TV. Do not block the sensor with any object. This can decrease picture brightness.

## Caring for the TV

- If a sticker was attached to the TV screen, some debris can remain after you remove the sticker. Please clean the debris off before watching TV.
- The exterior and screen of the TV can get scratched during cleaning. Be sure to wipe the exterior and screen carefully using a soft cloth to prevent scratches.
- Do not spray water or any liquid directly onto the TV. Any liquid that goes into the product may cause a failure, fire, or electric shock.
- To clean the screen, turn off the TV, then gently wipe away smudges and fingerprints on the panel with a micro-fiber cloth. Clean the body or panel of the TV with a micro-fiber cloth dampened with a small amount of water. After that, remove the moisture with a dry cloth. While cleaning, do not apply strong force to the surface of the panel because it can damage the panel. Never use flammable liquids (benzene, thinner, etc.) or a cleaning agent. For stubborn smudges, spray a small amount of screen cleaner on a micro-fiber cloth, and then use the cloth to wipe away the smudges.



# 08 Specifications and Other Information

## Specifications

Model Name	GQ43Q60T / QE43Q60T QE43Q64T / QE43Q65T QE43Q67T	GQ43Q64T / GQ43Q65T GQ43Q67T
Display Resolution	3840 x 2160	3840 x 2160
Screen Size Measured Diagonally	43 inches 108 cm	43 inches 108 cm
Sound (Output)	20 W	20 W
Dimensions (W x H x D) Body With Stand	963.5 x 557.7 x 56.8 mm 963.5 x 629.4 x 195.2 mm	963.5 x 557.7 x 56.8 mm 963.5 x 645.2 x 334.3 mm
Weight Without Stand With Stand	9.0 kg 9.2 kg	9.0 kg 11.3 kg
Model Name	GQ50Q60T / QE50Q60T QE50Q64T / QE50Q65T QE50Q67T	GQ50Q64T / GQ50Q65T GQ50Q67T
Display Resolution	3840 x 2160	3840 x 2160
Screen Size Measured Diagonally	50 inches 125 cm	50 inches 125 cm
Sound (Output)	20 W	20 W
Dimensions (W x H x D) Body With Stand	1116.4 x 642.9 x 57.1 mm 1116.4 x 720.5 x 243.3 mm	1116.4 x 642.9 x 57.1 mm 1116.4 x 728.1 x 326.5 mm
Weight Without Stand With Stand	12.9 kg 13.1 kg	12.9 kg 15.2 kg
Model Name	GQ55Q60T / QE55Q60T QE55Q64T / QE55Q65T QE55Q67T	GQ55Q64T / GQ55Q65T GQ55Q67T
Display Resolution	3840 x 2160	3840 x 2160
Screen Size Measured Diagonally	55 inches 138 cm	55 inches 138 cm
Sound (Output)	20 W	20 W
Dimensions (W x H x D) Body With Stand	1230.1 x 705.9 x 57.4 mm 1230.1 x 783.7 x 243.3 mm	1230.1 x 705.9 x 57.4 mm 1230.1 x 793.0 x 340.4 mm
Weight Without Stand With Stand	17.2 kg 17.4 kg	17.2 kg 18.8 kg

<b>Model Name</b>	GQ58Q60T / QE58Q60T	GQ65Q60T / QE65Q60T QE65Q64T / QE65Q65T QE65Q67T
<b>Display Resolution</b>	3840 x 2160	3840 x 2160
<b>Screen Size Measured Diagonally</b>	58 inches 146 cm	65 inches 163 cm
<b>Sound (Output)</b>	20 W	20 W
<b>Dimensions (W x H x D) Body With Stand</b>	1290.6 x 748.0 x 57.5 mm 1290.6 x 826.4 x 243.3 mm	1449.6 x 829.3 x 57.6 mm 1449.6 x 907.7 x 289.1 mm
<b>Weight Without Stand With Stand</b>	18.4 kg 18.6 kg	22.3 kg 22.6 kg
<b>Model Name</b>	GQ65Q64T / GQ65Q65T GQ65Q67T	GQ75Q60T / QE75Q60T QE75Q64T / QE75Q65T QE75Q67T
<b>Display Resolution</b>	3840 x 2160	3840 x 2160
<b>Screen Size Measured Diagonally</b>	65 inches 163 cm	75 inches 189 cm
<b>Sound (Output)</b>	20 W	20 W
<b>Dimensions (W x H x D) Body With Stand</b>	1449.6 x 829.3 x 57.6 mm 1449.6 x 918.5 x 371.4 mm	1675.4 x 959.6 x 60.4 mm 1675.4 x 1049.4 x 352.3 mm
<b>Weight Without Stand With Stand</b>	22.3 kg 24.9 kg	36.0 kg 36.3 kg
<b>Model Name</b>	GQ75Q64T / GQ75Q65T GQ75Q67T	GQ85Q60T / QE85Q60T GQ85Q70T / QE85Q70T
<b>Display Resolution</b>	3840 x 2160	3840 x 2160
<b>Screen Size Measured Diagonally</b>	75 inches 189 cm	85 inches 214 cm
<b>Sound (Output)</b>	20 W	20 W
<b>Dimensions (W x H x D) Body With Stand</b>	1675.4 x 959.6 x 60.4 mm 1675.4 x 1040.6 x 323.0 mm	1896.3 x 1082.5 x 59.9 mm 1896.3 x 1186.4 x 392.1 mm
<b>Weight Without Stand With Stand</b>	36.0 kg 39.5 kg	47.5 kg 48.7 kg

<b>Model Name</b>	GQ55Q70T / QE55Q70T GQ55Q74T / QE55Q74T GQ55Q75T / QE55Q75T GQ55Q77T / QE55Q77T	GQ65Q70T / QE65Q70T GQ65Q74T / QE65Q74T GQ65Q75T / QE65Q75T GQ65Q77T / QE65Q77T
<b>Display Resolution</b>	3840 x 2160	3840 x 2160
<b>Screen Size Measured Diagonally</b>	55 inches 138 cm	65 inches 163 cm
<b>Sound (Output)</b>	20 W	20 W
<b>Dimensions (W x H x D) Body With Stand</b>	1230.1 x 705.9 x 57.4 mm 1230.1 x 788.8 x 264.1 mm	1449.6 x 829.3 x 57.6 mm 1449.6 x 911.9 x 307.2 mm
<b>Weight Without Stand With Stand</b>	17.2 kg 19.2 kg	22.3 kg 24.8 kg
<b>Model Name</b>	GQ75Q70T / QE75Q70T GQ75Q74T / QE75Q74T GQ75Q75T / QE75Q75T GQ75Q77T / QE75Q77T	GQ49Q80T / QE49Q80T GQ49Q84T / GQ49Q85T GQ49Q87T
<b>Display Resolution</b>	3840 x 2160	3840 x 2160
<b>Screen Size Measured Diagonally</b>	75 inches 189 cm	49 inches 123 cm
<b>Sound (Output)</b>	20 W	40 W
<b>Dimensions (W x H x D) Body With Stand</b>	1675.4 x 959.6 x 60.4 mm 1675.4 x 1040.6 x 323.0 mm	1094.8 x 634.4 x 54.9 mm 1094.8 x 711.4 x 239.8 mm
<b>Weight Without Stand With Stand</b>	36.0 kg 39.5 kg	13.1 kg 17.5 kg
<b>Model Name</b>	GQ55Q80T / QE55Q80T GQ55Q84T / GQ55Q85T GQ55Q87T	GQ65Q80T / QE65Q80T GQ65Q87T / GQ65Q85T GQ65Q84T
<b>Display Resolution</b>	3840 x 2160	3840 x 2160
<b>Screen Size Measured Diagonally</b>	55 inches 138 cm	65 inches 163 cm
<b>Sound (Output)</b>	60 W	60 W
<b>Dimensions (W x H x D) Body With Stand</b>	1227.6 x 706.7 x 53.9 mm 1227.6 x 783.4 x 255.8 mm	1446.5 x 829.8 x 53.9 mm 1446.5 x 905.7 x 289.1 mm
<b>Weight Without Stand With Stand</b>	17.9 kg 21.0 kg	24.1 kg 27.8 kg



<b>Model Name</b>	GQ75Q80T / QE75Q80T GQ75Q84T / GQ75Q85T GQ75Q87T	GQ85Q80T / QE85Q80T
<b>Display Resolution</b>	3840 x 2160	3840 x 2160
<b>Screen Size Measured Diagonally</b>	75 inches 189 cm	85 inches 214 cm
<b>Sound (Output)</b>	60 W	60 W
<b>Dimensions (W x H x D) Body With Stand</b>	1670.6 x 958.7 x 53.9 mm 1670.6 x 1036.2 x 316.8 mm	1892.8 x 1083.2 x 54.9 mm 1892.8 x 1163.1 x 338.8 mm
<b>Weight Without Stand With Stand</b>	34.4 kg 40.3 kg	43.3 kg 50.1 kg

## Environmental Considerations

<b>Operating Temperature</b>	10°C to 40°C (50°F to 104°F)
<b>Operating Humidity</b>	10% to 80%, non-condensing
<b>Storage Temperature</b>	-20°C to 45°C (-4°F to 113°F)
<b>Storage Humidity</b>	5% to 95%, non-condensing

- The design and specifications are subject to change without prior notice.
- For information about the power supply, and more information about power consumption, refer to the label-rating attached to the product.
- Typical power consumption is measured according to IEC 62087.
- You can see the label-rating attached to the back of the TV. (For some models, you can see the label-rating inside the cover terminal.)

## Decreasing power consumption

When you shut the TV off, it enters Standby mode. In Standby mode, it continues to draw a small amount of power. To decrease power consumption, unplug the power cord when you don't intend to use the TV for a long time.

## Licences



POWERED BY



The terms HDMI and HDMI High-Definition Multimedia Interface, and the HDMI Logo are trademarks or registered trademarks of HDMI Licensing LLC in the United States and other countries.

### Recommendation - EU Only



Hereby, Samsung Electronics, declares that this equipment is in compliance with Directive 2014/53/EU. The full text of the EU declaration of conformity is available at the following internet address: <http://www.samsung.com> go to Support and enter the model name.

This equipment may be operated in all EU countries.

The 5 GHz WLAN(Wi-Fi) function of this equipment may only be operated indoors.

BT max transmitter power : 100mW at 2.4GHz – 2.4835GHz

Wi-Fi max transmitter power : 100mW at 2.4GHz-2.4835GHz, 200mW at 5.15GHz-5.25GHz, 100mW 5.25GHz-5.35GHz & 5.47GHz - 5.725GHz

For information on Samsung's environmental commitments and product-specific regulatory obligations, e.g. REACH, WEEE, Batteries, visit [http://www.samsung.com/uk/aboutsamsung/samsungelectronics/corporatecitizenship/data\\_corner.html](http://www.samsung.com/uk/aboutsamsung/samsungelectronics/corporatecitizenship/data_corner.html)

WARNING - TO PREVENT THE SPREAD OF FIRE, KEEP CANDLES OR OTHER ITEMS WITH OPEN FLAMES AWAY FROM THIS PRODUCT AT ALL TIMES.





**Correct Disposal of This Product (Waste Electrical & Electronic Equipment)**  
**(Applicable in countries with separate collection systems)**

This marking on the product, accessories or literature indicates that the product and its electronic accessories (e.g. charger, headset, USB cable) should not be disposed of with other household waste at the end of their working life. To prevent possible harm to the environment or human health from uncontrolled waste disposal, please separate these items from other types of waste and recycle them responsibly to promote the sustainable reuse of material resources.

Household users should contact either the retailer where they purchased this product, or their local government office, for details of where and how they can take these items for environmentally safe recycling.

Business users should contact their supplier and check the terms and conditions of the purchase contract. This product and its electronic accessories should not be mixed with other commercial wastes for disposal.





**Correct disposal of the batteries in this product**  
**(Applicable in countries with separate collection systems)**

This marking on battery, manual or packaging indicates that the batteries in this product should not be disposed of with other household waste at the end of their working life. Where marked, the chemical symbols Hg, Cd or Pb indicate that the battery contains mercury, cadmium or lead above the reference levels in EC Directive 2006/66. If batteries are not properly disposed of, these substances can cause harm to human health or the environment.

To protect natural resources and to promote material reuse, please separate batteries from other types of waste and recycle them through your local, free battery return system.

# Vor dem Lesen der Bedienungsanleitung

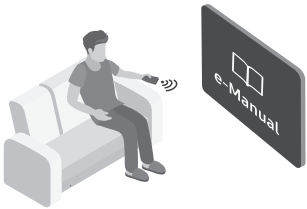



Dieser Fernseher wurde mit dieser Bedienungsanleitung und einem eingebetteten e-Manual geliefert. Überprüfen Sie die Folgendes, ehe Sie die Bedienungsanleitung lesen:

	<b>Benutzerhandbuch</b>	Lesen Sie dieses Handbuch, um Informationen zu Fragen der Sicherheit, Installation, des Zubehörs, der Ersteinrichtung und zu den technischen Daten des Geräts anzuzeigen.
	<b>e-Manual</b>	Weitere Informationen zu diesem Fernsehgerät erhalten Sie in dem in das Gerät eingebetteten e-Manual. <ul style="list-style-type: none"> <li>• So öffnen Sie das e-Manual.   &gt;  <b>Einstellungen</b> &gt; <b>Unterstützung</b> &gt; <b>e-Manual öffnen</b> </li> </ul>



Auf der Website ([www.samsung.com](http://www.samsung.com)) können Sie die Handbücher herunterladen und ihren Inhalt auf einem PC oder Mobilgerät anzeigen.

## Lernen der Assistenzfunktionen des e-Manual

- Auf manche Menübildschirme können Sie über das e-Manual nicht zugreifen.

	<b>Suchen</b>	Hiermit wählen Sie einen Treffer in der Liste mit den Suchergebnissen aus, um die entsprechende Seite zu laden.
	<b>Index</b>	Hiermit wählen Sie ein Stichwort aus, um zur entsprechenden Seite zu navigieren. <ul style="list-style-type: none"> <li>– Die Menüs werden, je nach Region, möglicherweise nicht angezeigt.</li> </ul>
	<b>Plan der Website</b>	Sie enthält Listen mit den verschiedenen Themen im e-Manual.
	<b>Kürzlich angesehen</b>	Hiermit wählen Sie ein Thema aus der Liste der kürzlich angesehenen Themen aus.







## Lernen der Funktionen für die auf den Themenseiten des e-Manuals angezeigten Tasten

	<b>Jetzt testen</b>	Hiermit können Sie die entsprechende Menüoption auswählen und die Funktion sofort ausprobieren.
	<b>Verknüpfung</b>	Hiermit können Sie sofort auf ein unterstrichenes Thema zugreifen, das mit einer e-Manual-Seite verbunden ist.

# Achtung! Wichtige Sicherheitshinweise

Lesen Sie die Sicherheitshinweise sorgfältig, bevor Sie das Fernsehgerät verwenden.

In der folgenden Tabelle finden Sie eine Erklärung für die Symbole, die Sie möglicherweise auf Ihrem Samsung-Produkt sehen.

<b>ACHTUNG</b>			Produkt der Klasse II: Dieses Symbol zeigt an, dass das Gerät einen elektrischen Erdungsanschluss (Masse) nicht benötigt. Wenn dieses Symbol auf einem Produkt mit Netzkabel nicht vorhanden ist, MUSS das Produkt über eine zuverlässige Verbindung mit der Erde (Masse) verfügen.
<b>GEFAHR DURCH STROMSCHLAG NICHT ÖFFNEN</b>			
ACHTUNG: UM DAS RISIKO EINES STROMSCHLAGS ZU VERRINGERN, DÜRFEN SIE DIE ABDECKUNG (ODER RÜCKSEITE) NICHT ÖFFNEN. ES BEFINDEN SICH IM INNEREN KEINE TEILE, DIE VON BENUTZERN GEWARTET WERDEN KÖNNEN. ALLE WARTUNGSARBEITEN SIND QUALIFIZIERTEM FACHPERSONAL ZU ÜBERLASSEN.			Wechselspannung: Bei einer mit diesem Symbol gekennzeichneten Nennspannung handelt es sich um eine Wechselspannung.
	Dieses Symbol zeigt an, dass im Inneren Hochspannung vorhanden ist. Es ist gefährlich, Teile im Inneren dieses Bildschirms zu berühren.		Gleichspannung: Bei einer mit diesem Symbol gekennzeichneten Nennspannung handelt es sich um eine Gleichspannung.
	Dieses Symbol weist darauf hin, dass diesem Gerät wichtige Anweisungen zum Betrieb und zur Wartung beigelegt sind.		Achtung! Gebrauchsanweisung beachten: Dieses Symbol weist den Benutzer an, weitere sicherheitsrelevante Informationen der Gebrauchsanweisung zu entnehmen.

- Die Schlitze und Öffnungen im Gehäuse und in der Rückwand oder im Boden sind wichtig und dienen der Belüftung. Um den zuverlässigen Betrieb des Geräts zu gewährleisten und es vor Überhitzung zu schützen, dürfen diese Öffnungen keinesfalls blockiert oder bedeckt werden.
  - Stellen Sie das Gerät nicht an Orten mit beengten Platzverhältnissen auf, wie z. B. in einem Bücherregal oder einem Einbauschränk. Dies ist nur dann zulässig, wenn für ausreichende Belüftung gesorgt wird.
  - Außerdem darf das Gerät keinesfalls in der Nähe oder oberhalb eines Heizstrahlers oder -körpers aufgestellt werden oder an Orten, an denen es direkter Sonneneinstrahlung ausgesetzt ist.
  - Stellen Sie keine mit Flüssigkeit gefüllten Behälter (Vasen usw.) auf das Gerät, da dies zu einem Brand oder Stromschlag führen kann.
- Setzen Sie das Gerät keinesfalls dem Regen aus und stellen Sie es nicht in der Nähe von Wasser auf (Badewanne, Küchenspüle, feuchter Keller, Schwimmbecken usw.). Falls das Gerät dennoch Nässe ausgesetzt war, trennen Sie es von der Stromversorgung und wenden Sie sich umgehend an den nächstgelegenen Händler.
- Für dieses Gerät werden Batterien benötigt. Entsorgen Sie die Batterien ordnungsgemäß und in Übereinstimmung mit den für Sie geltenden Umweltschutzbestimmungen. Bitte wenden Sie sich bei Fragen zur ordnungsgemäßen Entsorgung an Ihre örtlichen Behörden.
- Überlasten Sie Steckdosen, Verlängerungskabel und Netzteile keinesfalls, da dies zu einem Brand oder Stromschlag führen kann.
- Netzkabel müssen so verlegt werden, dass niemand auf das Kabel treten kann oder es durch Gegenstände gequetscht wird, die auf dem Kabel stehen oder gegen das Kabel drücken. Insbesondere ist auf Stecker, Netzteile und die Kabeldurchführung am Gerätegehäuse zu achten.

- Trennen Sie das Gerät aus Sicherheitsgründen bei einem Gewitter oder bei längerer Nutzungspause vom Netz und von der Antenne bzw. vom Kabelsystem. Auf diese Weise werden Schäden durch Blitzschlag oder Spannungsstöße vermieden.
- Stellen Sie sicher, dass die Nennspannung des Gleichstromnetzteils für die örtliche Stromversorgung geeignet ist, bevor Sie das Netzkabel an die Stromversorgung anschließen.
- Führen Sie niemals Metallgegenstände in die Öffnungen des Geräts ein. Dies kann zu Stromschlägen führen.
- Berühren Sie zur Vermeidung von Stromschlägen keinesfalls Bauteile im Inneren des Geräts. Das Gerät darf nur von einem qualifizierten Techniker geöffnet werden.
- Stellen Sie sicher, dass der Netzstecker fest in der Steckdose sitzt. Ziehen Sie das Netzkabel nie am Kabel selbst, sondern stets am Stecker aus der Steckdose. Ziehen Sie niemals am Kabel, um den Netzstecker aus der Steckdose zu ziehen. Berühren Sie das Netzkabel niemals mit feuchten Händen.
- Wenn das Gerät nicht einwandfrei funktioniert, insbesondere beim Auftreten ungewöhnlicher Geräusche oder Gerüche aus dem Inneren, trennen Sie es unverzüglich von der Stromversorgung und wenden Sie sich umgehend an Ihren nächstgelegenen Händler oder das nächste Samsung Kundendienstzentrum.
- Ziehen Sie unbedingt den Netzstecker aus der Steckdose, wenn das Gerät längere Zeit nicht verwendet werden soll oder Sie längere Zeit außer Haus sind (insbesondere wenn Kinder und ältere Personen allein im Haus bleiben).
  - Staubablagerungen können Stromschläge, Kurzschlüsse oder Brände verursachen, da sie zu Funkenbildung, übermäßiger Erwärmung und Beschädigung der Isolierung am Netzkabel führen können.
- Wenden Sie sich für weiterführende Informationen an ein autorisiertes Kundendienstzentrum, wenn das Gerät an einem Ort mit hoher Konzentration an Staubpartikeln, außergewöhnlich hohen oder niedrigen Temperaturen, hoher Luftfeuchtigkeit oder in unmittelbarer Nähe zu Chemikalien aufgestellt oder z. B. an einem Bahnhof oder Flughafen im Dauerbetrieb verwendet werden soll. Eine nicht fachgerechte Aufstellung kann zu schweren Schäden am Gerät führen.
- Verwenden Sie nur ordnungsgemäß geerdete Stecker und Steckdosen.
  - Eine fehlerhafte Erdung kann zu Stromschlägen oder Schäden am Gerät führen. (Nur Geräte der Klasse I.)
- Um dieses Gerät vollständig abzuschalten, müssen Sie den Netzstecker aus der Steckdose ziehen. Um sicherzustellen, dass Sie das Gerät bei Bedarf schnell vom Netz trennen können, müssen die Steckdose und der Netzstecker jederzeit leicht zugänglich sein.
- Bewahren Sie die Zubehörteile (Batterien usw.) an einem sicheren Ort außerhalb der Reichweite von Kindern auf.
- Lassen Sie das Gerät nicht fallen, und setzen Sie es keiner Schlag- oder Stoßeinwirkung aus. Wenn das Gerät beschädigt ist, trennen Sie es vom Stromnetz und wenden Sie sich an ein Samsung Kundendienstzentrum.
- Ziehen Sie zum Reinigen den Netzstecker aus der Steckdose, und wischen Sie das Gerät mit einem weichen, trockenen Tuch ab. Verwenden Sie keine Chemikalien wie Wachs, Benzol, Alkohol, Verdünner, Insektizide, Luftverbesserer, Schmiermittel oder Reinigungsmittel. Diese Chemikalien können die Oberfläche des Geräts beschädigen und aufgedruckte Kennzeichnungen lösen bzw. entfernen.
- Setzen Sie das Gerät niemals Regen oder Feuchtigkeit aus.
- Entsorgen Sie Batterien niemals in einem Feuer.
- Schließen Sie die Batterien nicht kurz, nehmen Sie sie nicht auseinander und setzen Sie sie keiner Hitze aus.
- **ACHTUNG:** Wenn Sie die für die Fernbedienung mitgelieferten Batterien durch neue Batterien des falschen Typs ersetzen, besteht Explosionsgefahr. Setzen Sie nur Batterien des gleichen oder eines gleichwertigen Typs ein.

\* Die Abbildungen und Illustrationen in diesem Handbuch dienen nur zur Information und können vom tatsächlichen Aussehen des Geräts abweichen. Änderungen an Ausführung und technischen Daten vorbehalten.

Einige GUS-Sprachen (Russisch, Ukrainisch, Kasachisch) stehen für dieses Produkt nicht zur Verfügung, da das Gerät für Kunden in der EU hergestellt wurde.

# Inhalt

	Vor dem Lesen der Bedienungsanleitung	2
	Achtung! Wichtige Sicherheitshinweise	3
<b>01</b>	<b>Lieferumfang</b>	
<b>02</b>	<b>Installation des Fernsehgeräts</b>	
	Montieren des Geräts an der Wand	7
	Ausreichende Belüftung Ihres Geräts	8
	Sicherheitshinweis: Befestigen des Geräts an der Wand, damit es nicht kippt	9
<b>03</b>	<b>Die Samsung Smart Remote</b>	
	Über die Buttons auf der Samsung Smart Remote	11
	Koppeln des Fernsehgeräts mit der Samsung Smart Remote	12
	Einsetzen der Batterien in die Samsung Smart Remote	12
<b>04</b>	<b>Die Fernbedienung</b>	
	Zu den Tasten der Fernbedienung	13
	Einsetzen der Batterien in die Fernbedienung (Batteriegröße: AAA)	14
<b>05</b>	<b>Ausführen der Ersteinrichtung</b>	
	Verwenden des TV-Steuerungs	15
<b>06</b>	<b>Verbinden mit einem Netzwerk</b>	
	Netzwerkverbindung – Drahtlos	17
	Netzwerkverbindung – Kabel	17
<b>07</b>	<b>Fehlerbehebung und Wartung</b>	
	Fehlerbehebung	18
	Was ist Fernunterstützung?	20
	Öko-Sensor und Bildschirmhelligkeit	20
	Pflegen des Fernsehgeräts	21
<b>08</b>	<b>Technische Daten und weitere Informationen</b>	
	Technische Daten	22
	Umgebungsbedingungen	25
	Verringern des Stromverbrauchs	25
	Lizenzen	26

# 01 Lieferumfang

Vergewissern Sie sich, dass die folgenden Teile im Lieferumfang des Geräts enthalten sind. Falls Komponenten fehlen sollten, setzen Sie sich bitte mit Ihrem Händler in Verbindung.

- Samsung Smart Remote & Batterien
- Fernbedienung & Batterien (nicht überall verfügbar)
- Benutzerhandbuch
- Garantiekarte/Rechtshinweise (nicht überall verfügbar)
- Netzkabel des Fernsehgeräts

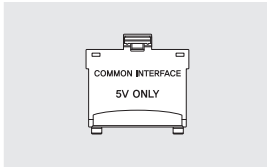

CI-Kartenadapter

- Farbe und Form der Teile können sich je nach Modell unterscheiden.
- Nicht mitgelieferte Kabel können gesondert erworben werden.
- Kontrollieren Sie beim Öffnen der Verpackung, ob Zubehör hinter oder in den Verpackungsmaterialien versteckt ist.
- Der Batterietyp ist modellabhängig.

Für Reparaturen an Ihrem Gerät fallen Gebühren an, wenn:

- auf Ihren Wunsch ein Techniker zu Ihnen geschickt wird, aber es wird festgestellt, dass kein Defekt des Geräts vorliegt (d. h. wenn das Benutzerhandbuch nicht gelesen wurde).
- Sie das Gerät in das Samsung Kundendienstzentrum bringen, aber es wird festgestellt, dass kein Defekt des Geräts vorliegt (d. h. wenn das Benutzerhandbuch nicht gelesen wurde).

Die Höhe eventuell anfallender Gebühren wird Ihnen vor dem Besuch eines Technikers mitgeteilt.



**Warnung:** Der Bildschirm kann aufgrund direkter Krafteinwirkung während eines unsachgemäßen Transports beschädigt werden. Wir empfehlen daher, das Gerät beim Tragen wie in der Abbildung gezeigt an den Ecken zu halten.





## 02 Installation des Fernsehgeräts

### Montieren des Geräts an der Wand



Wenn das Fernsehgerät an einer Wand montiert werden soll, müssen die Anweisungen des Herstellers unbedingt eingehalten werden. Wenn das Fernsehgerät nicht ordnungsgemäß montiert ist, könnte es herunterfallen, ein Kind oder einen Erwachsenen ernsthaft verletzen und beschädigt werden.

- Weitere Informationen erhalten Sie in der Installationsanleitung für die Samsung-Wandhalterung.
- Zur Befestigung des Fernsehgeräts an einer Wand ist eine Wandhalterung (separat erhältlich) erforderlich.

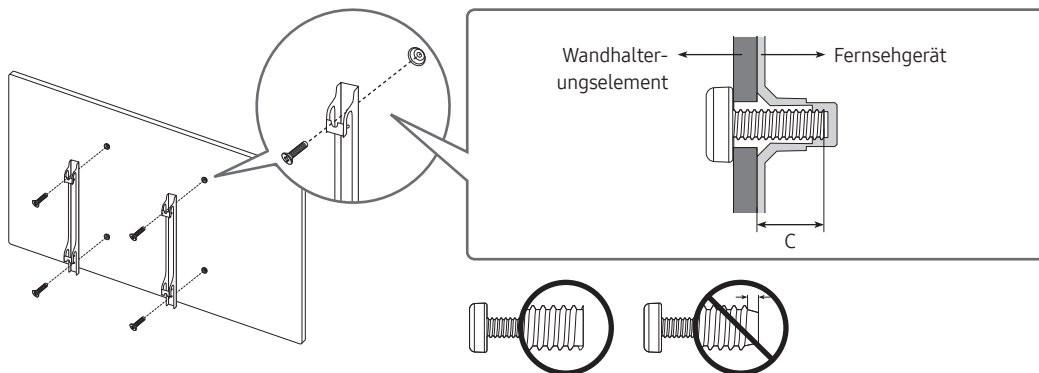

- Samsung Electronics haftet nicht für Schäden an Geräten, Gegenständen oder Personen, wenn die Montage der Wandhalterung vom Kunden selbst durchgeführt wird.
- Montieren Sie die Wandhalterung an einer festen Wand, die senkrecht zum Boden steht. Bevor Sie die Wandhalterung an anderen Flächen als Gipskarton anbringen, wenden Sie sich bitte an Ihren nächstgelegenen Händler, um weitere Informationen einzuholen. Bei Montage des Fernsehgeräts an einer Decke oder schrägen Wand kann das Fernsehgerät herunterfallen und Verletzungen verursachen.
- Die Standardabmessungen der Wandhalterung finden Sie in der Tabelle auf der nächsten Seite.
- Wenn Sie die Wandhalterung eines Drittanbieters montieren, müssen Sie beachten, dass die Länge der Schrauben, mit denen Sie das Fernsehgerät an der Wandhalterung befestigen können, in Spalte C der Tabelle auf der nächsten Seite dargestellt ist.
- Bei der Installation der Wandhalterung empfehlen wir, alle vier VESA-Schrauben festzuziehen.
- Wenn Sie eine Wandhalterung installieren möchten, die nur mit den beiden oberen Schrauben an der Wand befestigt werden soll, dürfen Sie nur eine Samsung-Wandhalterung verwenden, die diese Art von Installation unterstützt. (Je nach Region ist eine solche Wandhalterung im Handel möglicherweise nicht erhältlich.)

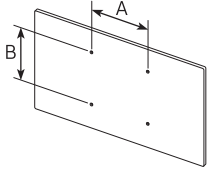
Bildschirmdiagonale in Zoll	Daten der VESA- Gewindebohrung (A * B) in mm	C (mm)	Standardschraube	Menge	
43-55	200 x 200	39-41 *26-28	M8	4	
58-65	400 x 300				
75	400 x 400				
85	600 x 400	39-41 *25-27			

\*: Diese technischen Daten gelten für das Modell Q80T, Q84T, Q85T, Q87T.



Befestigen Sie die Wandhalterung nicht, während das Fernsehgerät eingeschaltet ist. Sie könnten dabei einen Stromschlag erhalten und sich verletzen.

- Verwenden Sie keine Schrauben, die länger sind als in der VESA-Standardspezifikation für Schrauben angegeben. Zu lange Schrauben können Schäden an den inneren Bauteilen des Bildschirms verursachen.
- Bei Wandhalterungen, die nicht der VESA-Standardspezifikation für Schrauben entsprechen, hängt die Länge der Schrauben von der Spezifikation der Wandhalterung ab.
- Ziehen Sie die Schrauben nicht zu fest an. Dadurch kann das Gerät beschädigt werden oder herunterfallen und so Verletzungen verursachen. Samsung haftet nicht bei derartigen Unfällen.
- Samsung haftet nicht für Geräteschäden oder Verletzungen, wenn eine Wandhalterung verwendet wird, die nicht dem VESA-Standard entspricht oder nicht spezifiziert ist, oder wenn der Verbraucher die Montageanleitung für das Produkt nicht befolgt.
- Montieren Sie den Bildschirm nicht in einem Winkel von mehr als 15 Grad.
- Nehmen Sie die Wandmontage des Fernsehgeräts nur zu zweit vor.
  - Für Modelle mit Größen von 82 Zoll oder mehr muss eine Wandmontage des Fernsehgeräts durch vier Personen erfolgen.

## Ausreichende Belüftung Ihres Geräts

Halten Sie beim Aufstellen des Geräts einen Abstand von mindestens 10 cm zu anderen Objekten (Wänden, Schrankwänden usw.) ein, um eine ausreichende Belüftung zu gewährleisten. Wenn Sie nicht für eine ausreichende Lüftung sorgen, können aufgrund des Temperaturanstiegs im Innern des Bildschirms ein Brand oder ein Problem mit dem Gerät die Folge sein.

- Wenn Sie einen Standfuß oder eine Wandhalterung einsetzen, empfehlen wir Ihnen dringend, ausschließlich Teile von Samsung Electronics zu verwenden. Wenn Sie Teile eines anderen Herstellers verwenden, kann es zu Problemen mit dem Gerät oder zu Verletzungen kommen, weil das Gerät herunterfällt.

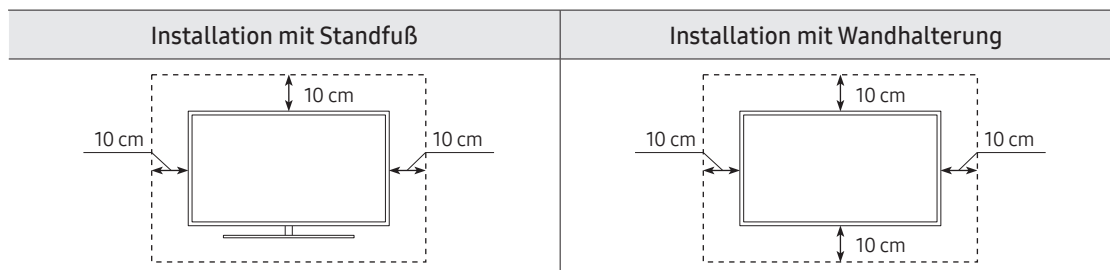

## Sicherheitshinweis: Befestigen des Geräts an der Wand, damit es nicht kippt



**Achtung:** Das Fernsehgerät kann umkippen, wenn Sie daran ziehen, es schieben oder sich daran festhalten. Stellen Sie insbesondere sicher, dass sich keine Kinder an das Fernsehgerät hängen oder es in sonstiger Weise destabilisieren. Dies kann dazu führen, dass das Gerät herunterfällt und schwere oder tödliche Verletzungen verursacht. Beachten Sie alle Anweisungen der Ihrem Fernsehgerät beigefügten Sicherheitshinweise. Für mehr Stabilität und Sicherheit können Sie den Kippschutz erwerben und anbringen (siehe nächste Seite).



**ACHTUNG:** Stellen Sie einen Fernseher niemals in einer instabilen Position auf. Das Fernsehgerät könnte umfallen und schwere Verletzungen oder den Tod verursachen. Viele Verletzungen, insbesondere bei Kindern, können durch einige einfache Vorkehrungen vermieden werden:

- Verwenden Sie stets die vom Hersteller des Fernsehgeräts empfohlenen TV-Schränke, Standfüße und Installationsverfahren.
- Verwenden Sie ausschließlich Möbel, die das Gewicht des Fernsehgeräts sicher tragen können.
- Stellen Sie jederzeit sicher, dass das Fernsehgerät nicht über den Rand der tragenden Möbel hinausragt.
- Informieren Sie Kinder über die Gefahren, wenn sie auf Möbel klettern, um das Fernsehgerät oder seine Bedienelemente zu erreichen.
- Verlegen Sie die an Ihr Fernsehgerät angeschlossenen Kabel und Leitungen immer so, dass Sie nicht darüber stolpern, nicht daran ziehen und sie nicht greifen können.
- Stellen Sie einen Fernseher niemals in einer instabilen Position auf.
- Stellen Sie das Fernsehgerät niemals auf hohe Möbelstücke (z. B. Hochschränke oder Regale), ohne das Möbelstück und den Fernseher an einer geeigneten Halterung zu befestigen.
- Legen Sie zwischen das Fernsehgerät und das tragende Möbelstück niemals Tücher oder andere Materialien.
- Legen Sie Gegenstände, durch die Kinder zum Klettern verleitet werden könnten (z. B. Spielzeug und Fernbedienungen), auf das Fernsehgerät oder die Möbel, auf denen Fernsehgerät steht.

Auch wenn Sie das bisherige Fernsehgerät behalten und woanders aufstellen möchten, müssen Sie die oben genannten Hinweise berücksichtigen.

- Achten Sie darauf, nicht den Standfuß herauszuziehen, wenn Sie das Fernsehgerät zum Austausch oder für die Reinigung versetzen oder anheben müssen.

## Verwenden des Kippschutzes

1. Befestigen Sie eine Reihe von Halterungen mit den entsprechenden Schrauben an der Wand. Vergewissern Sie sich, dass die Schrauben gut halten.
  - Je nach Ausführung der Wand benötigen Sie zum Befestigen weiteres Material, wie z. B. Dübel.
2. Befestigen Sie eine Reihe von Halterungen mit entsprechend großen Schrauben am Fernsehgerät.
  - Die technischen Daten der Schraube finden Sie bei der Standardschraube in der Tabelle unter „Montieren des Geräts an der Wand“.
3. Verbinden Sie die Halterungen am Fernsehgerät und die Halterungen an der Wand mit einem stabilen und reißfesten Kabel miteinander, das Sie dann festziehen.
  - Stellen Sie das Fernsehgerät in der Nähe der Wand auf, damit es nicht nach hinten kippen kann.
  - Achten Sie darauf, dass die Halterungen an der Wand höchstens auf derselben Höhe wie die Halterungen am Gerät liegen, wenn Sie sie mit dem Kabel miteinander verbinden.

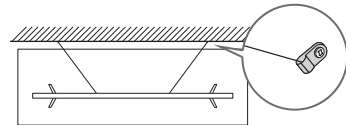
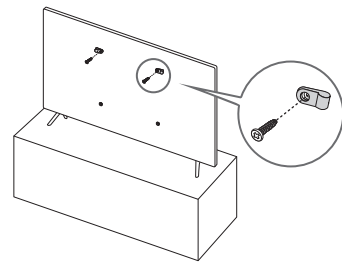

- Form und Farbe des Bildschirms können je nach Modell unterschiedlich sein.

# 03 Die Samsung Smart Remote

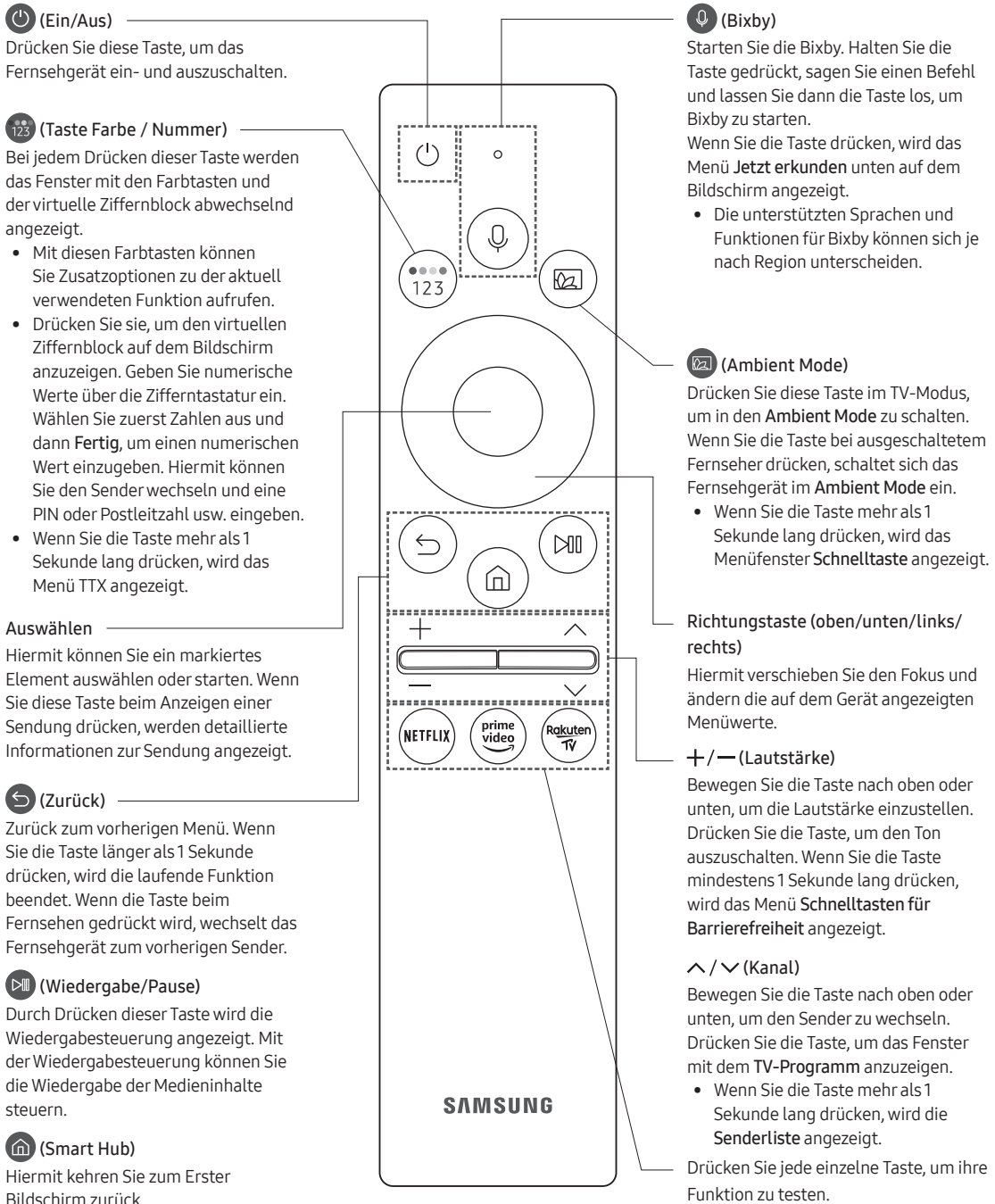

## Über die Buttons auf der Samsung Smart Remote

- Das Aussehen, die Tasten und die Funktionen der Samsung Smart Remote können sich je nach Modell unterscheiden.
- Die Funktion als Universalfernbedienung - Einrichten steht nur dann normal zur Verfügung, wenn Sie die mit Ihrem Fernsehgerät gelieferte Samsung Smart Remote verwenden.

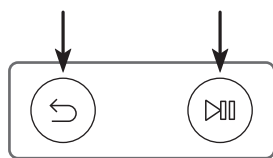

## Koppeln des Fernsehgeräts mit der Samsung Smart Remote





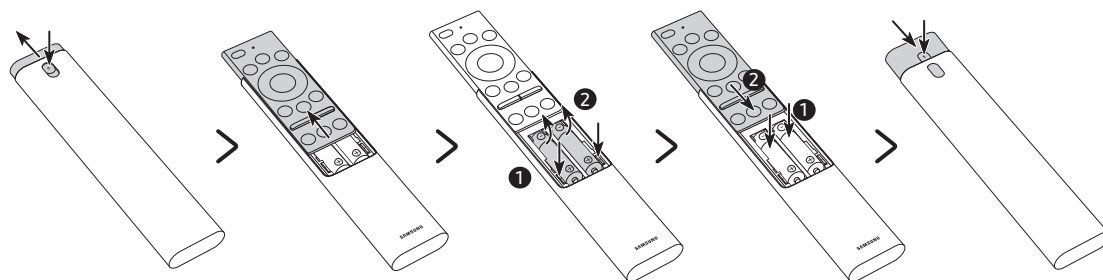

Wenn Sie das Fernsehgerät erstmalig einschalten, führt das Fernsehgerät automatisch das Kopplungsverfahren mit der Samsung Smart Remote durch. Wenn die Samsung Smart Remote nicht automatisch mit dem Fernsehgerät gekoppelt wird, zeigen Sie auf den Fernbedienungssensor des Fernsehers, und halten Sie dann die Tasten mit der Beschriftung  und  (siehe Abbildung links) gleichzeitig mindestens 3 Sekunden lang gedrückt.

## Einsetzen der Batterien in die Samsung Smart Remote

<Q87T, Q85T, Q84T, Q77T, Q75T, Q74T, Q67T, Q65T, QT64T>



1. Drücken Sie auf die Taste  oben auf der Rückseite der Samsung Smart Remote. Das Gehäuse löst sich leicht vom Gehäuse.
2. Drehen Sie die Fernbedienung um und schieben Sie das Gehäuse der Fernbedienung so weit nach oben, bis das Batteriefach offen vor Ihnen liegt.
3. Drücken Sie, falls sich Batterien in der Fernbedienung befinden, auf die Knöpfe  und  zu beiden Seiten des Batteriefachs, um die vorhandenen Batterien zu entnehmen.
4. Legen Sie zwei neue Batterien (1,5 V, Typ AAA) in das Batteriefach ein und achten Sie darauf, dass die Batterien entsprechend der Polung (+, -) eingesetzt sind. Wenn Sie fertig sind, schieben Sie das Gehäuse der Fernbedienung zurück, bis es sich fast in seiner ursprünglichen Position befindet.
5. Drehen Sie die Fernbedienung um, halten Sie die Taste  oben auf der Rückseite gedrückt und schieben Sie dann das Gehäuse der Fernbedienung wieder nach unten.
  - Auf Grund der längeren Lebensdauer werden Alkali-Batterien empfohlen.

<Q80T, Q70T, Q60T>

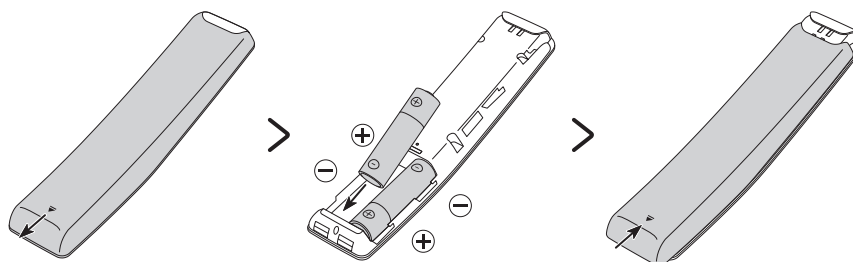

Um die Batterien (1,5 V Typ AA) einzulegen, drücken Sie die rückseitige Abdeckung in Pfeilrichtung. Setzen Sie dann die Batterien wie in der Abbildung gezeigt ein. Achten Sie darauf, dass Plus- und Minuspol der Batterien in die richtige Richtung zeigen. Schließen Sie die rückseitige Abdeckung in der dargestellten Weise.

- Auf Grund der längeren Lebensdauer werden Alkali-Batterien empfohlen.

# 04 Die Fernbedienung

## Zu den Tasten der Fernbedienung

- Die Tasten Ein/Aus, Kanal, Lautstärke, und Auswählen der Fernbedienung sind mit Braille-Punkten versehen und können auch von Personen mit Sehbehinderung verwendet werden.
- Das Aussehen, die Tasten und die Funktionen der Fernbedienung können sich je nach Modell unterscheiden.
- Wenn Sie die mit Ihrem Fernsehgerät gelieferte Fernbedienung zur Steuerung eines anderen Fernsehgeräts verwenden, arbeiten möglicherweise einige Funktionen nicht normal.

<Q87T, Q85T, Q84T, Q67T, Q65T, Q64T>

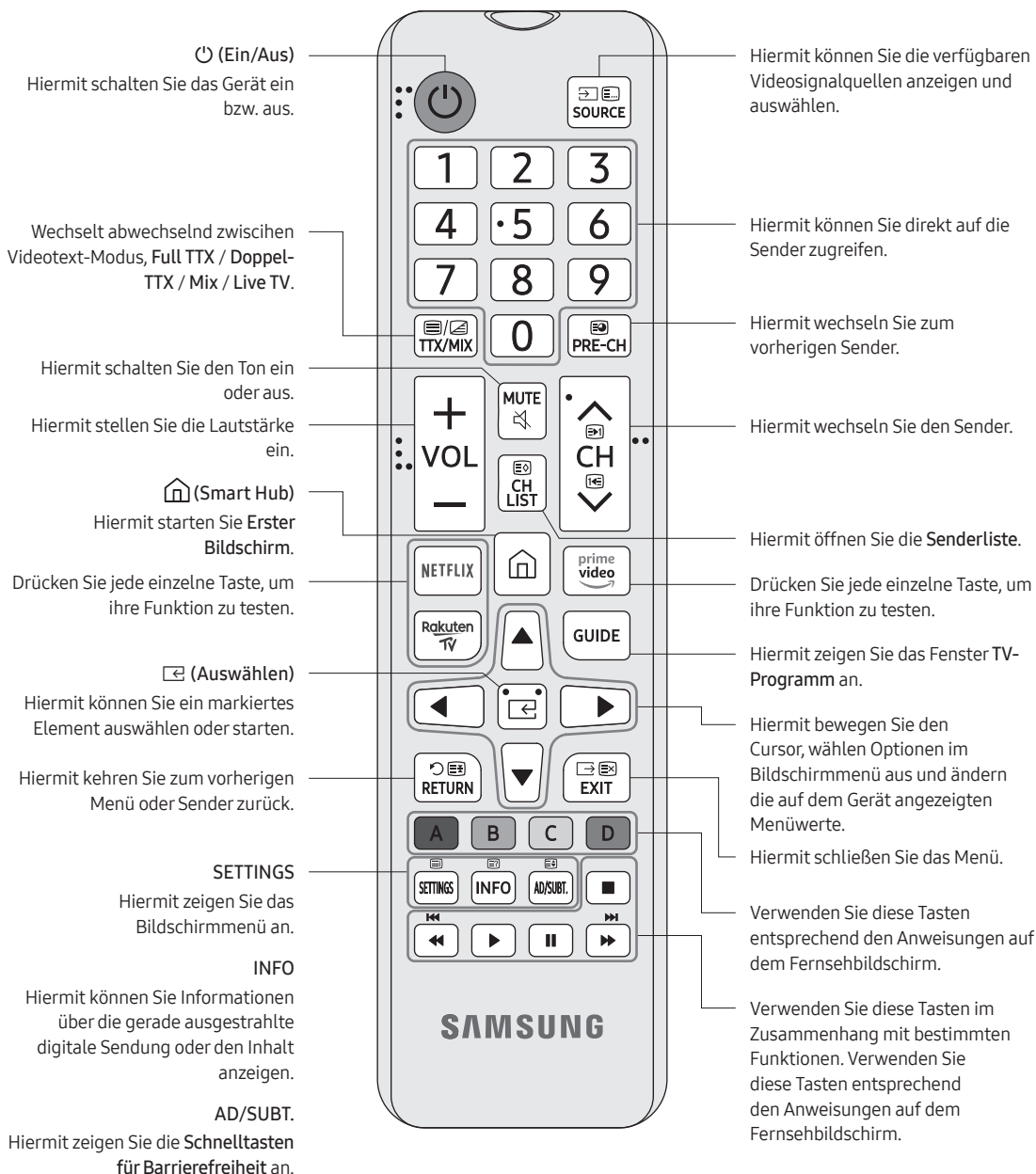

## Einsetzen der Batterien in die Fernbedienung (Batteriegröße: AAA)

Legen Sie die Batterien entsprechend den Symbolen im Batteriefach ein. Achten Sie auf die Polung.

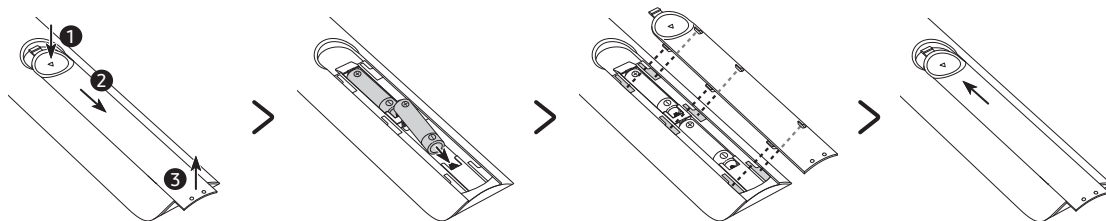

- Form und Farbe der Fernbedienung sind modellabhängig.
  - Sie können die Fernbedienung bis zu einer Entfernung von maximal 7 m zum Fernsehgerät einsetzen.
  - Helles Licht kann die Leistung der Fernbedienung verschlechtern. Vermeiden Sie die Verwendung der Fernbedienung in der Nähe von Leuchtstoffröhren oder Neonschildern.
  - Auf Grund der längeren Lebensdauer werden Alkali-Batterien empfohlen.
1. Ziehen Sie vorsichtig an der Kerbe der Batterieabdeckung, und entfernen Sie die Abdeckung, nachdem Sie sich gelöst hat.
  2. Legen Sie 2 AAA-Alkaline-Batterien ein, und achten Sie dabei auf die richtige Polung (positiver und negativer Pol der Batterien).
  3. Setzen Sie die Batteriefachabdeckung auf die Fernbedienung und schieben Sie sie in die dafür vorgesehenen Aussparungen an der Fernbedienung.
  4. Schieben Sie die Batteriefachabdeckung wie oben dargestellt hinein, sodass sie vollständig in die Fernbedienung einrastet.



# 05 Ausführen der Ersteinrichtung

Wenn Sie das Fernsehgerät zum ersten Mal einschalten, wird sofort die Ersteinrichtung gestartet. Mit der Ersteinrichtung können Sie die Grundeinstellungen für den Betrieb des Fernsehgeräts konfigurieren, z. B. Senderempfang, Kanalsuche und Netzwerkverbindung.

- Bevor Sie mit der Ersteinrichtung beginnen, stellen Sie sicher, dass Sie die externen Geräte angeschlossen sind.
- Um die Smart-Funktionen des Fernsehers zu nutzen, muss das Fernsehgerät mit dem Internet verbunden sein.
- Damit Sie die Ersteinrichtung mit der SmartThings-App durchführen können, müssen Sie Ihr Mobilgerät über Wi-Fi verbinden.
- Wenn das Einrichtungsfenster nicht automatisch in der SmartThings-App Ihres Mobilgeräts angezeigt wird, setzen Sie den Vorgang zum Einrichten manuell fort, nachdem Sie den Fernseher mit dem Befehl **Gerät hinzufügen** im Dashboard der SmartThings-App hinzugefügt haben.
- Die SmartThings-App ist auf Mobilgeräten für Android 6.0 oder höher und iOS 10 oder höher verfügbar.
- Bei der Kommunikation des Fernsehgeräts mit mobilen Geräten kann vorübergehend Rauschen auftreten.

Sie können die Ersteinrichtung auch über das Menü des Fernsehers starten (🏠 > ⚙️ **Einstellungen** > **Allgemein** > **Zurücksetzen**).

Befolgen Sie die Anweisungen unter „Ersteinstellung“ und konfigurieren Sie die Grundeinstellungen des Fernsehgeräts so, dass er an die bei Ihnen herrschenden Lichtverhältnisse angepasst ist.

## Verwenden des TV-Steuerungs

Sie können das Fernsehgerät mit dem **TV-Steuerung** unten am Gerät einschalten und dann das **Steuerungsmenü** verwenden. Das **Steuerungsmenü** wird angezeigt, wenn Sie den **TV-Steuerung**-Knopf bei laufendem Fernseher drücken. Weitere Informationen über die Verwendung erhalten Sie in der nachfolgenden Abbildung.

- Möglicherweise erscheint der Bildschirm dunkler, wenn der Schutzfilm auf dem SAMSUNG-Logo oder auf der Unterseite des Fernsehgeräts nicht abgezogen wird. Bitte entfernen Sie die Schutzfolie.

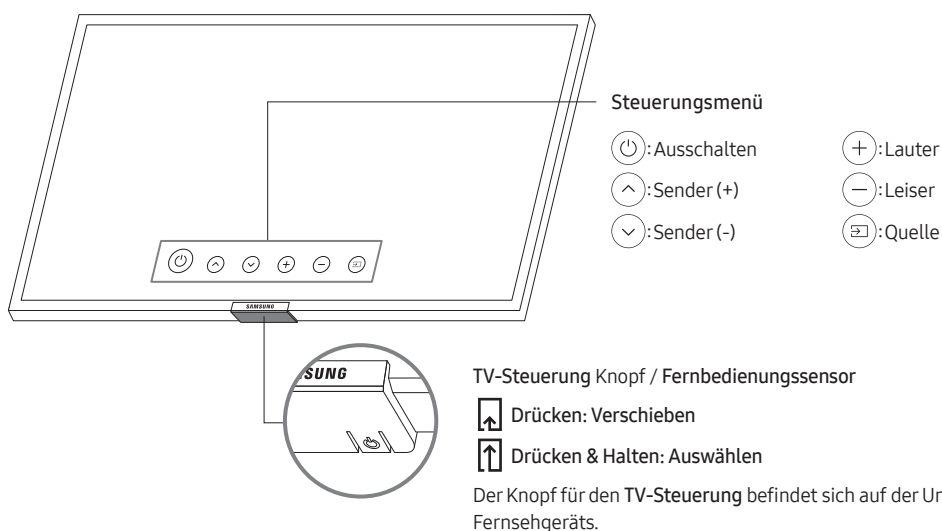

## Einstellen des Tensorsors

- Diese Funktion wird von der Modellreihe Q7, Q8 unterstützt.

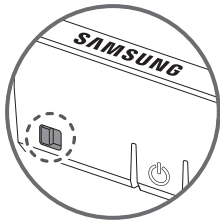

Sie können den Tonsensor mit der Taste unten am Fernsehgerät ein- oder ausschalten.

Bei eingeschaltetem Fernsehgerät können Sie die Taste nach links (oder nach hinten) drücken, um den Tonsensor einzuschalten, oder nach rechts (oder nach vorne), um ihn auszuschalten.

Überprüfen Sie im Popup-Fenster auf dem Fernsehgerät, ob der Tonsensor ein- oder ausgeschaltet ist.

- Die Lage und Form des Anschlusses kann sich je nach Modell unterscheiden.
- Bei der Analyse anhand der Daten vom Tonsensor werden die Daten nicht gespeichert.

# 06 Verbinden mit einem Netzwerk

Durch Verbinden des Geräts mit einem Netzwerk erhalten Sie Zugriff auf Software-Updates und Online-Dienste wie Smart Hub.

## Netzwerkverbindung – Drahtlos

Verbinden Sie das Gerät über einen drahtlosen Zugangspunkt oder ein Modem mit dem Internet.

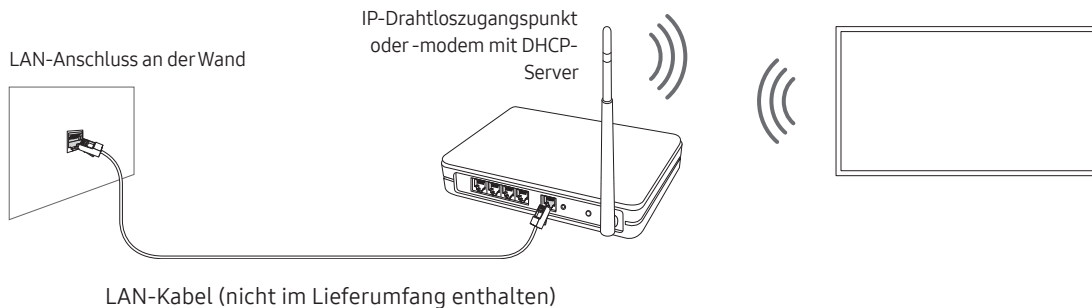

## Netzwerkverbindung – Kabel

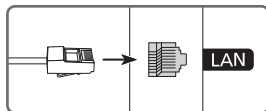

Verbinden Sie das Fernsehgerät über ein LAN-Kabel mit Ihrem Netzwerk.

- Wenn die Netzwerkgeschwindigkeit weniger als 10 Mbit/s beträgt, kann das Fernsehgerät keine Verbindung zum Internet aufbauen.
- Verwenden Sie ein Cat 7-Kabel (STP\*-Typ) für die Verbindung.  
\* Shielded Twisted Pair

# 07 Fehlerbehebung und Wartung

## Fehlerbehebung

Wenn das Fernsehgerät scheinbar ein Problem aufweist, schlagen Sie zunächst in dieser Liste der möglichen Probleme und Lösungen nach. Schlagen Sie alternativ im e-Manual unter „Fehlerbehebung“ oder bei den „Häufig gestellten Fragen (FAQ)“ nach. Wenn keiner dieser Tipps zur Fehlerbehebung weiterhilft, besuchen Sie die Website „www.samsung.com“, und klicken Sie dort auf „Support“ oder wenden Sie sich an das auf der letzten Seite dieser Bedienungsanleitung angegebene Samsung Kundendienstzentrum.

- Der Bildschirm dieses TFT-LED-Geräts arbeitet mit Subpixeln und wurde mit Hilfe hochentwickelter Fertigungstechnologien produziert. Allerdings kann es vorkommen, dass einige wenige Pixel zu hell oder zu dunkel sind. Diese Pixelfehler haben keinen Einfluss auf die Geräteleistung.
- Aktualisieren Sie die Firmware auf die neueste Version, um die optimale Leistung Ihres Fernsehgeräts zu erhalten. Verwenden Sie die Funktionen **Jetzt aktualisieren** oder **Automatisches Update** im Menü des Fernsehgeräts (🏠 > ⚙️ **Einstellungen** > **Unterstützung** > **Software-Update** > **Jetzt aktualisieren** oder **Automatisches Update**).

### Der Fernseher kann nicht eingeschaltet werden.

- Vergewissern Sie sich, dass das Netzkabel sicher mit der Wandsteckdose und dem Fernsehgerät verbunden ist.
- Stellen Sie sicher, dass die Steckdose funktioniert und der Fernbedienungssensor unten am Fernsehgerät durchgehend rot leuchtet.
- Drücken Sie den **TV-Steuerung** unten am Fernsehgerät, um auszuschließen, dass ein Problem mit der Fernbedienung vorliegt. Wenn das Fernsehgerät eingeschaltet werden kann, lesen Sie den Abschnitt „Die Fernbedienung funktioniert nicht“.

### Bild/Video/Ton eines externen Geräts werden gar nicht oder nur verzerrt ausgegeben, auf dem Fernsehgerät wird „Kein Signal oder schlechtes Signal“ angezeigt oder es werden keine Sender gefunden.

- Stellen Sie sicher, dass der Anschluss an das Gerät richtig durchgeführt wurde und dass alle Kabel vollständig eingesteckt sind.
- Unterbrechen Sie kurzzeitig alle Kabelverbindungen zwischen dem Fernsehgerät und den externen Geräten. Probieren Sie es wenn möglich mit neuen Kabeln.
- Bestätigen Sie, dass die richtige Eingangsquelle ausgewählt wurde (🏠 > 📺 **Quelle**).
- Führen Sie eine TV-Selbstdiagnose durch, um zu bestimmen, ob das Problem durch den Fernseher oder das Gerät verursacht wird (🏠 > ⚙️ **Einstellungen** > **Unterstützung** > **Gerätepflege** > **Eigendiagnose** > **Bildtest** oder **Audiotest**).
- Wenn die Testergebnisse normal sind, starten Sie die angeschlossenen Geräte neu. Trennen Sie dazu kurzzeitig die Netzkabel der einzelnen Geräte von der Steckdose. Wenn das Problem weiterhin besteht, lesen Sie in der Bedienungsanleitung des angeschlossenen Geräts die Informationen zum Anschließen des Geräts.
- Wenn Sie keinen Kabel- oder Satelliteneceiver verwenden und Ihr Fernsehgerät TV-Signale von einer Antenne oder einem Kabelanschluss empfängt, starten Sie **Automatischer Sendersuchlauf**, um nach Kanälen zu suchen (🏠 > ⚙️ **Einstellungen** > **Senderempfang** > **(Automatischer Sendersuchlauf)** > **Automatischer Sendersuchlauf**).

  - Die **Automatischer Sendersuchlauf** werden, je nach Modell bzw. Region, möglicherweise nicht angezeigt.
  - Wenn Sie einen Kabel- oder Satellitenreceiver verwenden, schlagen Sie bitte im Handbuch des Kabel- oder Satellitenreceivers nach.

## CI+ funktioniert nicht.

- Ihr Samsung TV entspricht dem Standard CI+ 1.4.
- Wenn das CI+ Common Interface-Modul mit diesem Gerät nicht kompatibel ist, entfernen Sie es bitte und wenden Sie sich an den Anbieter des Moduls.

## Die Fernbedienung funktioniert nicht.

- Kontrollieren Sie, ob die Netzanzeige unten am Fernsehgerät blinkt, wenn Sie auf die Einschalttaste der Fernbedienung drücken. Wenn dies nicht der Fall ist, ersetzen Sie die Batterien der Fernbedienung.
- Achten Sie beim Einsetzen der Batterien auf die richtige Polung (+/-).
- Richten Sie die Fernbedienung aus einer Entfernung von 1,5-1,8 m direkt auf das Gerät.
- Wenn Ihr Fernseher mit einer Samsung Smart Remote (Bluetooth-Fernbedienung) geliefert wurde, müssen Sie die Fernbedienung mit dem Fernsehgerät koppeln.

## Mit der Fernbedienung des Kabel- oder Satellitenreceivers kann das Gerät nicht ein-/ausgeschaltet werden, und die Lautstärke lässt sich nicht einstellen.

- Programmieren Sie die Fernbedienung des Kabel- oder Satellitenreceivers so, dass sie das Fernsehgerät anspricht. Den Code für das SAMSUNG-Fernsehgerät finden Sie in der Bedienungsanleitung Ihres Kabel- oder Satellitenreceivers.

## Die Einstellungen des Fernsehgeräts gehen nach 5 Minuten verloren.

- Der Fernseher befindet sich im **Vorführomodus**. Ändern Sie den **Einsatzmodus** im Menü **Allgemein** in **Privatmodus** (🏠 > ⚙️ **Einstellungen** > **Allgemein** > **Systemmanager** > **Einsatzmodus** > **Privatmodus**).

## Wi-Fi-Aussetzer

- Stellen Sie sicher, dass das Fernsehgerät mit einem Netzwerk verbunden ist (🏠 > ⚙️ **Einstellungen** > **Allgemein** > **Netzwerk** > **Netzwerkstatus**).
- Stellen Sie sicher, dass das Wi-Fi-Kennwort richtig eingegeben wurde.
- Überprüfen Sie den Abstand zwischen dem Fernsehgerät und dem Modem oder Zugangspunkt. Der Abstand darf 15,2 m nicht überschreiten.
- Störungen können Sie reduzieren, indem Sie Drahtlosgeräte nicht verwenden bzw. abschalten. Stellen Sie außerdem sicher, dass sich keine Hindernisse zwischen dem Fernsehgerät und dem Modem oder Zugangspunkt befinden. (Die Stärke des Wi-Fi-Signals kann durch Haushaltsgeräte, schnurlose Telefone, Steinmauern/Kamine usw. verringert werden.)

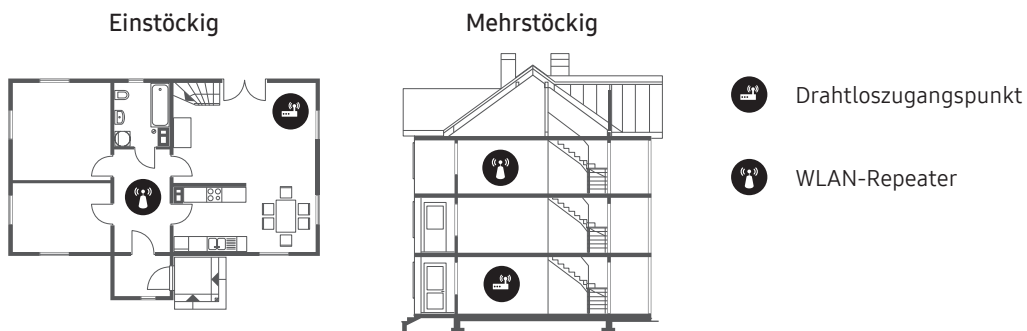

- Wenden Sie sich an Ihren Internetanbieter (Internet Service Provider, ISP) und bitten Sie darum, dass Ihr Netzwerkbereich zurückgesetzt wird, damit die MAC-Adressen Ihres Modems oder Zugangspunkts und des Fernsehgeräts neu registriert werden.

## Probleme mit Video-Apps (Youtube usw.)

- Ändern Sie die DNS in 8.8.8.8. Wählen Sie (🏠) > ⚙️ **Einstellungen** > Allgemein > Netzwerk > Netzwerkstatus > IP-Einst. > DNS-Einst. > **Manuell eingeben** > DNS-Server > und geben Sie 8.8.8.8 > OK ein.
- Zurücksetzen durch Auswahl von (🏠) > ⚙️ **Einstellungen** > Unterstützung > Gerätepflege > Eigendiagnose > Smart Hub zurücksetzen.

## Was ist Fernunterstützung?

Der Samsung Remote Support-Service bietet Ihnen individuelle Unterstützung durch einen Samsung-Techniker, der (aus der Ferne):

- Eine Diagnose Ihres Fernsehgeräts durchführt
- Die Einstellungen für Ihr Fernsehgerät anpasst
- Ihr Fernsehgerät auf die werksseitigen Standardwerte zurücksetzt
- Empfohlene Firmware-Updates für Sie installiert

## Wie funktioniert Remote Support?

Sie können den Samsung Remote Support-Service für Ihr Fernsehgerät ganz unkompliziert in Anspruch nehmen:

1. Rufen Sie das Samsung Kundendienstzentrum an, und bitten Sie um Fernunterstützung.
2. Öffnen Sie das Menü auf Ihrem Fernsehgerät, und navigieren Sie zum Menü **Unterstützung**. (🏠) > ⚙️ **Einstellungen** > **Unterstützung**)
3. Wählen Sie **Fernverwaltung**. Anschließend können Sie den Servicevertrag lesen und ihm zustimmen. Wenn das PIN-Fenster angezeigt wird, nennen Sie dem Techniker Ihre PIN.
4. Der Techniker wird dann auf Ihr Fernsehgerät zugreifen.

## Öko-Sensor und Bildschirmhelligkeit



Mit Hilfe des Öko-Sensors kann die Helligkeit des Fernsehgeräts automatisch eingestellt werden. Mit dieser Funktion werden die Lichtverhältnisse im Zimmer automatisch gemessen, und die Helligkeit des Bildschirms wird optimiert, um den Energieverbrauch zu senken. Sie können diese Funktion deaktivieren unter (🏠) > ⚙️ **Einstellungen** > Allgemein > Öko-Lösung > Umgebungslichtererkennung.

- Es kann auf die **Umgebungslichtererkennung** zurückzuführen sein, wenn der Bildschirm beim Fernsehen in dunkler Umgebung zu dunkel ist.
- Der Öko-Sensor befindet sich auf der Unterseite des Geräts. Achten Sie darauf, dass der Sensor nicht verdeckt wird. Dadurch kann sich die Helligkeit des Bilds verringern.

## Pflegen des Fernsehgeräts

- Wenn am Fernsehbildschirm ein Aufkleber angebracht wurde, können beim Entfernen des Aufklebers einige wenige Rückstände zurückbleiben. Bitte entfernen Sie diese Rückstände, ehe Sie das Gerät verwenden.
- Beim Reinigen können Kratzer auf dem Gehäuse und dem Bildschirm des Geräts entstehen. Wischen Sie das Gehäuse und den Bildschirm vorsichtig mit einem weichen Tuch ab, um Kratzer zu vermeiden.
- Spritzen Sie weder Wasser noch Reinigungsmittel direkt auf das Gerät. Jede Flüssigkeit, die in den Bildschirm eindringt, kann zu einer Funktionsstörung, einem Brand oder einem Stromschlag führen.
- Schalten Sie das Fernsehgerät zum Reinigen aus. Wischen Sie Schmutzflecken und Fingerabdrücke auf dem Bildschirm vorsichtig mit einem Mikrofasertuch ab. Reinigen Sie die Gehäuse und den Bildschirm des Geräts mit einem Mikrofasertuch, das Sie mit einer kleinen Menge Wasser angefeuchtet haben. Entfernen Sie die Feuchtigkeit anschließend mit einem trockenen Tuch. Bringen Sie beim Säubern keine starke Kraft auf die Bildschirmoberfläche auf, weil dies Schäden am Bildschirm verursachen könnte. Verwenden Sie niemals entzündliche Flüssigkeiten (z. B. Benzol, Verdünner) oder Reinigungsmittel. Sprühen Sie bei hartnäckigen Flecken eine kleine Menge Bildschirmreiniger auf ein Mikrofasertuch und wischen Sie die Flecken dann mit dem Tuch ab.

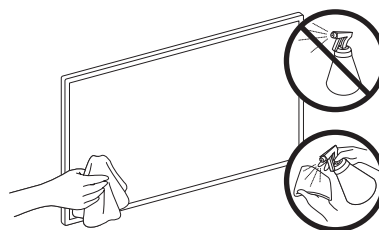

# 08 Technische Daten und weitere Informationen

## Technische Daten

<b>Modell</b>	GQ43Q60T / QE43Q60T QE43Q64T / QE43Q65T QE43Q67T	GQ43Q64T / GQ43Q65T GQ43Q67T
<b>Anzeigeauflösung</b>	3840 x 2160	3840 x 2160
<b>Bildschirmgröße Diagonal gemessen</b>	43 Zoll 108 cm	43 Zoll 108 cm
<b>Ton (Ausgang)</b>	20 W	20 W
<b>Abmessungen (B x H x T) Gehäuse Mit Standfuß</b>	963,5 x 557,7 x 56,8 mm 963,5 x 629,4 x 195,2 mm	963,5 x 557,7 x 56,8 mm 963,5 x 645,2 x 334,3 mm
<b>Gewicht Ohne Standfuß Mit Standfuß</b>	9,0 kg 9,2 kg	9,0 kg 11,3 kg
<b>Modell</b>	GQ50Q60T / QE50Q60T QE50Q64T / QE50Q65T QE50Q67T	GQ50Q64T / GQ50Q65T GQ50Q67T
<b>Anzeigeauflösung</b>	3840 x 2160	3840 x 2160
<b>Bildschirmgröße Diagonal gemessen</b>	50 Zoll 125 cm	50 Zoll 125 cm
<b>Ton (Ausgang)</b>	20 W	20 W
<b>Abmessungen (B x H x T) Gehäuse Mit Standfuß</b>	1116,4 x 642,9 x 57,1 mm 1116,4 x 720,5 x 243,3 mm	1116,4 x 642,9 x 57,1 mm 1116,4 x 728,1 x 326,5 mm
<b>Gewicht Ohne Standfuß Mit Standfuß</b>	12,9 kg 13,1 kg	12,9 kg 15,2 kg
<b>Modell</b>	GQ55Q60T / QE55Q60T QE55Q64T / QE55Q65T QE55Q67T	GQ55Q64T / GQ55Q65T GQ55Q67T
<b>Anzeigeauflösung</b>	3840 x 2160	3840 x 2160
<b>Bildschirmgröße Diagonal gemessen</b>	55 Zoll 138 cm	55 Zoll 138 cm
<b>Ton (Ausgang)</b>	20 W	20 W
<b>Abmessungen (B x H x T) Gehäuse Mit Standfuß</b>	1230,1 x 705,9 x 57,4 mm 1230,1 x 783,7 x 243,3 mm	1230,1 x 705,9 x 57,4 mm 1230,1 x 793,0 x 340,4 mm
<b>Gewicht Ohne Standfuß Mit Standfuß</b>	17,2 kg 17,4 kg	17,2 kg 18,8 kg



<b>Modell</b>	GQ58Q60T / QE58Q60T	GQ65Q60T / QE65Q60T QE65Q64T / QE65Q65T QE65Q67T
<b>Anzeigeauflösung</b>	3840 x 2160	3840 x 2160
<b>Bildschirmgröße Diagonal gemessen</b>	58 Zoll 146 cm	65 Zoll 163 cm
<b>Ton (Ausgang)</b>	20 W	20 W
<b>Abmessungen (B x H x T) Gehäuse Mit Standfuß</b>	1290,6 x 748,0 x 57,5 mm 1290,6 x 826,4 x 243,3 mm	1449,6 x 829,3 x 57,6 mm 1449,6 x 907,7 x 289,1 mm
<b>Gewicht Ohne Standfuß Mit Standfuß</b>	18,4 kg 18,6 kg	22,3 kg 22,6 kg
<b>Modell</b>	GQ65Q64T / GQ65Q65T GQ65Q67T	GQ75Q60T / QE75Q60T QE75Q64T / QE75Q65T QE75Q67T
<b>Anzeigeauflösung</b>	3840 x 2160	3840 x 2160
<b>Bildschirmgröße Diagonal gemessen</b>	65 Zoll 163 cm	75 Zoll 189 cm
<b>Ton (Ausgang)</b>	20 W	20 W
<b>Abmessungen (B x H x T) Gehäuse Mit Standfuß</b>	1449,6 x 829,3 x 57,6 mm 1449,6 x 918,5 x 371,4 mm	1675,4 x 959,6 x 60,4 mm 1675,4 x 1049,4 x 352,3 mm
<b>Gewicht Ohne Standfuß Mit Standfuß</b>	22,3 kg 24,9 kg	36,0 kg 36,3 kg
<b>Modell</b>	GQ75Q64T / GQ75Q65T GQ75Q67T	GQ85Q60T / QE85Q60T GQ85Q70T / QE85Q70T
<b>Anzeigeauflösung</b>	3840 x 2160	3840 x 2160
<b>Bildschirmgröße Diagonal gemessen</b>	75 Zoll 189 cm	85 Zoll 214 cm
<b>Ton (Ausgang)</b>	20 W	20 W
<b>Abmessungen (B x H x T) Gehäuse Mit Standfuß</b>	1675,4 x 959,6 x 60,4 mm 1675,4 x 1040,6 x 323,0 mm	1896,3 x 1082,5 x 59,9 mm 1896,3 x 1186,4 x 392,1 mm
<b>Gewicht Ohne Standfuß Mit Standfuß</b>	36,0 kg 39,5 kg	47,5 kg 48,7 kg

<b>Modell</b>	GQ55Q70T / QE55Q70T GQ55Q74T / QE55Q74T GQ55Q75T / QE55Q75T GQ55Q77T / QE55Q77T	GQ65Q70T / QE65Q70T GQ65Q74T / QE65Q74T GQ65Q75T / QE65Q75T GQ65Q77T / QE65Q77T
<b>Anzeigeauflösung</b>	3840 x 2160	3840 x 2160
<b>Bildschirmgröße Diagonal gemessen</b>	55 Zoll 138 cm	65 Zoll 163 cm
<b>Ton (Ausgang)</b>	20 W	20 W
<b>Abmessungen (B x H x T) Gehäuse Mit Standfuß</b>	1230,1 x 705,9 x 57,4 mm 1230,1 x 788,8 x 264,1 mm	1449,6 x 829,3 x 57,6 mm 1449,6 x 911,9 x 307,2 mm
<b>Gewicht Ohne Standfuß Mit Standfuß</b>	17,2 kg 19,2 kg	22,3 kg 24,8 kg
<b>Modell</b>	GQ75Q70T / QE75Q70T GQ75Q74T / QE75Q74T GQ75Q75T / QE75Q75T GQ75Q77T / QE75Q77T	GQ49Q80T / QE49Q80T GQ49Q84T / GQ49Q85T GQ49Q87T
<b>Anzeigeauflösung</b>	3840 x 2160	3840 x 2160
<b>Bildschirmgröße Diagonal gemessen</b>	75 Zoll 189 cm	49 Zoll 123 cm
<b>Ton (Ausgang)</b>	20 W	40 W
<b>Abmessungen (B x H x T) Gehäuse Mit Standfuß</b>	1675,4 x 959,6 x 60,4 mm 1675,4 x 1040,6 x 323,0 mm	1094,8 x 634,4 x 54,9 mm 1094,8 x 711,4 x 239,8 mm
<b>Gewicht Ohne Standfuß Mit Standfuß</b>	36,0 kg 39,5 kg	13,1 kg 17,5 kg
<b>Modell</b>	GQ55Q80T / QE55Q80T GQ55Q84T / GQ55Q85T GQ55Q87T	GQ65Q80T / QE65Q80T GQ65Q87T / GQ65Q85T GQ65Q84T
<b>Anzeigeauflösung</b>	3840 x 2160	3840 x 2160
<b>Bildschirmgröße Diagonal gemessen</b>	55 Zoll 138 cm	65 Zoll 163 cm
<b>Ton (Ausgang)</b>	60 W	60 W
<b>Abmessungen (B x H x T) Gehäuse Mit Standfuß</b>	1227,6 x 706,7 x 53,9 mm 1227,6 x 783,4 x 255,8 mm	1446,5 x 829,8 x 53,9 mm 1446,5 x 905,7 x 289,1 mm
<b>Gewicht Ohne Standfuß Mit Standfuß</b>	17,9 kg 21,0 kg	24,1 kg 27,8 kg

<b>Modell</b>	GQ75Q80T / QE75Q80T GQ75Q84T / GQ75Q85T GQ75Q87T	GQ85Q80T / QE85Q80T
<b>Anzeigeauflösung</b>	3840 x 2160	3840 x 2160
<b>Bildschirmgröße Diagonal gemessen</b>	75 Zoll 189 cm	85 Zoll 214 cm
<b>Ton (Ausgang)</b>	60 W	60 W
<b>Abmessungen (B x H x T) Gehäuse Mit Standfuß</b>	1670,6 x 958,7 x 53,9 mm 1670,6 x 1036,2 x 316,8 mm	1892,8 x 1083,2 x 54,9 mm 1892,8 x 1163,1 x 338,8 mm
<b>Gewicht Ohne Standfuß Mit Standfuß</b>	34,4 kg 40,3 kg	43,3 kg 50,1 kg

## Umgebungsbedingungen

<b>Temperatur (im Betrieb)</b>	10°C bis 40°C (50°F bis 104°F)
<b>Luftfeuchtigkeit (im Betrieb)</b>	10% bis 80%, nicht kondensierend
<b>Temperatur (bei Lagerung)</b>	-20°C bis 45°C (-4°F bis 113°F)
<b>Luftfeuchtigkeit (bei Lagerung)</b>	5% bis 95%, nicht kondensierend

- Änderung der technischen Daten und des Gerätedesigns vorbehalten.
- Informationen zur Stromversorgung und zum Energieverbrauch finden Sie auf dem Produktaufkleber mit den technischen Nenndaten.
- Der typische Stromverbrauch wird gemäß IEC 62087 gemessen.
- Sie finden den Produktaufkleber auf der Hinterseite des Fernsehgeräts. (Bei manchen Modellen finden Sie den Produktaufkleber unter der Abdeckung für die Anschlussklemmen.)

## Verringern des Stromverbrauchs

Wenn Sie das Gerät ausschalten, wechselt es in den Standby-Modus. Im Standby-Modus verbraucht es weiterhin eine gewisse Menge an Strom. Wenn Sie das Fernsehgerät längere Zeit nicht verwenden, sollten Sie daher den Netzstecker aus der Steckdose ziehen, um den Stromverbrauch zu senken.

## Lizenzen



POWERED BY



The terms HDMI and HDMI High-Definition Multimedia Interface, and the HDMI Logo are trademarks or registered trademarks of HDMI Licensing LLC in the United States and other countries.

### Empfehlung - Nur EU



Hiermit erklärt Samsung Electronics, dass diese Anlage mit der Richtlinie 2014/53/EU konform ist. Der vollständige Text der EU-Konformitätserklärung ist unter folgender Internetadresse abrufbar: <http://www.samsung.com>, wechseln Sie zu „Support“ und geben Sie die Modellbezeichnung ein.

Dieses Gerät kann in allen Ländern in der EU verwendet werden.

Die 5 GHz WLAN(Wi-Fi)-Funktion dieses Gerätes darf nur im Innenbereich genutzt werden.

BT maximale Sendeleistung: 100 mW bei 2,4 GHz - 2,4835 GHz

Wi-Fi maximale Sendeleistung: 100 mW bei 2,4 GHz-2,4835 GHz, 200 mW bei 5,15 GHz-5,25 GHz, 100 mW 5,25 GHz-5,35 GHz & 5,47 GHz - 5,725 GHz

Informationen zum Samsung Umweltversprechen und den produktspezifischen gesetzlichen Pflichten (z. B. REACH, WEEE, Batterien) erhalten Sie auf [http://www.samsung.com/uk/aboutsamsung/samsungelectronics/corporatecitizenship/data\\_corner.html](http://www.samsung.com/uk/aboutsamsung/samsungelectronics/corporatecitizenship/data_corner.html)

**ACHTUNG: SORGEN SIE DAFÜR, DASS DAS GERÄT NIEMALS IN DIE NÄHE VON KERZEN, OFFENEM FEUER ODER SONSTIGEN GEGENSTÄNDEN MIT OFFENEN FLAMMEN GELANGT. ANDERNFALLS BESTEHT BRANDGEFAHR.**





**Ordnungsgemäße Entsorgung dieses Geräts (Elektro- und Elektronik-Altgeräte)  
(Anwendbar in Ländern mit Systemen zur getrennten Sammlung von Wertstoffen)**

Diese Kennzeichnung auf dem Bildschirm, dem Zubehör oder der Dokumentation bedeutet, dass der Bildschirm sowie das elektronische Zubehör (z. B. Ladegerät, Headset, USB-Kabel) am Ende ihrer Lebensdauer nicht im normalen Hausmüll entsorgt werden dürfen. Entsorgen Sie diese Geräte bitte getrennt von anderen Abfällen, um der Umwelt bzw. der menschlichen Gesundheit nicht durch unkontrollierte Müllbeseitigung zu schaden. Recyceln Sie den Bildschirm, um die nachhaltige Wiederverwertung von stofflichen Ressourcen zu fördern.

Private Nutzer sollten den Händler, bei dem das Produkt gekauft wurde, oder die zuständigen Behörden kontaktieren, um in Erfahrung zu bringen, wie sie den Bildschirm auf umweltfreundliche Weise recyceln können.

Gewerbliche Benutzer wenden sich an ihren Lieferanten und überprüfen die Konditionen Ihres Kaufvertrags. Der Bildschirm und seine elektronischen Zubehörteile dürfen nicht zusammen mit anderem Gewerbemüll entsorgt werden.



**Ordnungsgemäße Entsorgung der Batterien in diesem Gerät**

**(Anwendbar in Ländern mit Systemen zur getrennten Sammlung von Wertstoffen)**

Diese Kennzeichnung auf der Batterie, dem Handbuch oder der Verpackung bedeutet, dass die Batterien am Ende ihrer Lebensdauer nicht im normalen Hausmüll entsorgt werden dürfen. Die Kennzeichnung mit den chemischen Symbolen „Hg“, „Cd“ oder „Pb“ bedeutet, dass die Batterie Quecksilber, Cadmium oder Blei in Mengen enthält, die die Grenzwerte der EU-Direktive 2006/66 übersteigen. Wenn Batterien nicht ordnungsgemäß entsorgt werden, können diese Substanzen die Gesundheit von Menschen oder die Umwelt gefährden.

Zum Schutz der natürlichen Ressourcen und zur Förderung der Wiederverwertung von Materialien trennen Sie die Batterien von anderem Müll und führen Sie sie Ihrem örtlichen Recyclingsystem zu.

# Avant de lire le présent manuel de l'utilisateur

Ce téléviseur est fourni avec le présent manuel de l'utilisateur et un manuel électronique intégré.

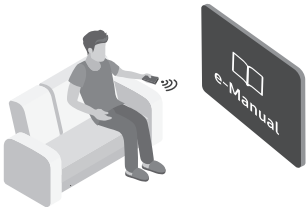

Avant de lire le présent manuel de l'utilisateur, lisez les informations suivantes :

	<b>Guide d'utilisation</b>	Lisez le manuel de l'utilisateur fourni pour obtenir des informations sur la sécurité, l'installation, les accessoires, la configuration initiale et les spécifications du produit.
	<b>e-Manual</b>	Pour en savoir plus sur ce téléviseur, lisez le manuel électronique intégré au produit. <ul style="list-style-type: none"><li>• Pour ouvrir l' e-Manual, 🏠 &gt; ⚙️ Paramètres &gt; Assistance &gt; Ouvrir e-Manual</li></ul>



Sur notre site Web ([www.samsung.com](http://www.samsung.com)), vous pouvez télécharger les manuels et accéder à leur contenu sur votre ordinateur portable ou périphérique mobile.

## Apprendre à utiliser les fonctions d'assistance du manuel électronique

- Certains écrans de menu ne sont pas accessibles depuis le manuel électronique.

	<b>Recherche</b>	Choisissez un élément parmi les résultats de la recherche pour charger la page correspondante.
<b>A-Z</b>	<b>Index</b>	Sélectionnez un mot-clé pour accéder à la page appropriée. <ul style="list-style-type: none"><li>– Les menus peuvent ne pas s'afficher suivant la région.</li></ul>
	<b>Plan</b>	L'e-Manual affiche les listes pour chaque élément.
	<b>Regardé récemment</b>	Sélectionnez une rubrique dans la liste des rubriques récemment consultées.







## Apprendre à utiliser les boutons qui apparaissent dans les rubriques du manuel électronique

	<b>Essayer</b>	Permet d'accéder à l'option de menu correspondante et de l'exécuter instantanément.
	<b>Associer</b>	Accédez immédiatement à la rubrique à laquelle une page du e-Manual fait référence.

# Avertissement ! Consignes de sécurité importantes

Veuillez lire les consignes de sécurité avant d'utiliser le téléviseur.

Référez-vous au tableau ci-dessous pour connaître la signification des symboles pouvant apparaître sur votre produit Samsung.

<b>ATTENTION</b>			Produit de classe II : Ce symbole indique qu'aucun raccordement de sécurité à la terre (prise de terre) n'est requis. Si ce symbole n'apparaît pas sur un produit doté d'un câble électrique, le produit DOIT être connecté de façon sûre à un conducteur de protection (terre).
<b>RISQUE DE CHOC ÉLECTRIQUE. NE PAS OUVRIR.</b>			
ATTENTION : POUR REDUIRE LES RISQUES D'ELECTROCUTION, NE RETIREZ PAS LE COUVERCLE (NI LE PANNEAU ARRIERE). AUCUNE DES PIECES SITUEES A L'INTERIEUR DU PRODUIT NE PEUT ETRE REPAREE PAR L'UTILISATEUR. POUR TOUT DEPANNAGE, ADRESSEZ-VOUS A UN SPECIALISTE.			Tension CA : La tension nominale indiquée par ce symbole est une tension CA.
	Ce symbole indique que ce produit est alimenté par haute tension. Il est dangereux de toucher la moindre pièce située à l'intérieur de ce produit.		Tension CC : La tension nominale indiquée par ce symbole est une tension CC.
	Ce symbole indique qu'une documentation importante relative au fonctionnement et à l'entretien est fournie avec le produit.		Avertissement. Consulter le mode d'emploi : ce symbole avertit l'utilisateur qu'il doit consulter le manuel d'utilisation pour en savoir plus sur les informations relatives à la sécurité.

- Les fentes et les ouvertures aménagées dans le boîtier ainsi qu'à l'arrière et en dessous de l'appareil assurent la ventilation de ce dernier. Afin de garantir le bon fonctionnement de l'appareil et d'éviter les risques de surchauffe, ces fentes et ouvertures ne doivent être ni obstruées ni couvertes.
  - Ne placez pas l'appareil dans un environnement clos tel qu'une bibliothèque ou une armoire encastrée, sauf si une ventilation adéquate est prévue.
  - Ne placez pas l'appareil à proximité ou au-dessus d'un radiateur ou d'une bouche de chauffage, ni dans un endroit exposé à la lumière directe du soleil.
  - Ne placez pas de récipients contenant de l'eau (vases, etc.) sur l'appareil afin d'éviter tout risque d'incendie ou de choc électrique.
- N'exposez pas l'appareil à la pluie et ne le placez pas à proximité d'une source d'eau, par exemple, une baignoire, un lavabo, un évier, un bac de lavage, un sous-sol humide, une piscine, etc. Si l'appareil vient à être mouillé par accident, débranchez-le et contactez immédiatement un revendeur agréé.
- Cet appareil fonctionne sur piles. Dans un souci de préservation de l'environnement, la réglementation locale en vigueur peut prévoir des mesures spécifiques de mise au rebut des piles usagées. Veuillez contacter les autorités compétentes afin d'obtenir des informations sur la mise au rebut ou le recyclage des piles.
- Evitez de surcharger les prises murales, les rallonges et les adaptateurs, car cela entraîne un risque d'incendie ou de choc électrique.
- Les cordons d'alimentation doivent être déroulés de sorte qu'aucun objet placé sur ou contre eux ne les chevauche ni les pince. Accordez une attention particulière aux cordons au niveau de l'extrémité des fiches, des prises murales et de la sortie de l'appareil.

- En cas d'orage, d'absence ou de non-utilisation de votre appareil pendant une longue période, débranchez-le de la prise murale, de même que l'antenne ou le système de câbles. Ces précautions éviteront que l'appareil ne soit endommagé par la foudre ou par des surtensions.
- Avant de raccorder le cordon d'alimentation CA à la prise de l'adaptateur CC, vérifiez que la tension indiquée sur ce dernier correspond bien à la tension délivrée par le réseau électrique local.
- N'insérez jamais d'objet métallique dans les parties ouvertes de cet appareil. Vous pourriez vous électrocuter.
- Afin d'éviter tout risque d'électrocution, ne mettez jamais les doigts à l'intérieur de l'appareil. Seul un technicien qualifié est habilité à ouvrir cet appareil.
- Veillez à brancher correctement et complètement le cordon d'alimentation. Lorsque vous débranchez le cordon d'alimentation d'une prise murale, tirez toujours sur la fiche du cordon d'alimentation. Ne le débranchez jamais en tirant sur le cordon d'alimentation. Ne touchez pas le cordon d'alimentation si vous avez les mains mouillées.
- Si l'appareil ne fonctionne pas normalement, en particulier s'il émet des odeurs ou des sons anormaux, débranchez-le immédiatement et contactez un revendeur ou un centre de service Samsung.
- Si vous prévoyez de ne pas utiliser le téléviseur ou de vous absenter de chez vous pendant une période prolongée, veillez à retirer la fiche d'alimentation de la prise (en particulier si des enfants, des personnes âgées ou des personnes handicapées restent seuls au domicile).
  - L'accumulation de poussière peut amener le cordon d'alimentation à produire des étincelles et de la chaleur ou l'isolation à se détériorer, entraînant un risque de fuite électrique, d'électrocution et d'incendie.
- Si vous prévoyez d'installer le téléviseur dans un endroit exposé à la poussière, à des températures faibles ou élevées, à une forte humidité ou à des substances chimiques, ou dans un endroit où il fonctionnera 24/24 heures, comme dans un aéroport ou une gare ferroviaire, contactez un centre de service Samsung agréé pour obtenir des informations. Faute de quoi, votre téléviseur pourrait subir de graves dommages.
- N'utilisez que des fiches et des prises murales correctement reliées à la terre.
  - Une mise à la terre incorrecte peut entraîner des chocs électriques ou endommager l'appareil (appareils de classe I uniquement).
- Pour éteindre complètement cet appareil, débranchez-le de la prise murale. Assurez-vous que la prise murale et la fiche d'alimentation sont facilement accessibles afin de pouvoir débrancher l'appareil rapidement si nécessaire.
- Rangez les accessoires (piles, etc.) dans un endroit hors de portée des enfants.
- Veillez à ne pas faire tomber le produit ni à lui donner des coups. Si le produit est endommagé, débranchez le cordon d'alimentation et contactez un centre de service Samsung.
- Pour nettoyer l'appareil, retirez le cordon d'alimentation de la prise murale et nettoyez le produit à l'aide d'un chiffon doux et sec. N'utilisez aucune substance chimique, telle que la cire, le benzène, l'alcool, des solvants, des insecticides, des désodorisants, des lubrifiants ou des détergents. Ces substances chimiques peuvent altérer l'aspect du téléviseur ou effacer les imprimés se trouvant sur celui-ci.
- N'exposez pas l'appareil aux gouttes ni aux éclaboussures.
- Ne vous débarrassez pas des piles en les brûlant.
- Les piles ne doivent pas être court-circuitées, démontées ni subir de surchauffe.
- **ATTENTION** : Le remplacement des piles de la télécommande par un type de piles inapproprié présente un risque d'explosion. Ne les remplacez que par des piles du même type.

\* Les schémas et illustrations contenus dans ce manuel d'utilisation sont fournis uniquement à titre de référence. L'aspect réel du produit peut être différent. La conception et les spécifications du produit sont susceptibles d'être modifiées sans préavis.

Les langues de la CEI (russe, ukrainien, kazakh) ne sont pas disponibles pour ce produit, car il est fabriqué pour des clients de l'UE.



# Sommaire

Avant de lire le présent manuel de l'utilisateur	2
Avertissement ! Consignes de sécurité importantes	3
<b>01 Contenu de la boîte</b>	
<b>02 Installation du téléviseur</b>	
Fixation du téléviseur à un mur	7
Ventilation adaptée de votre téléviseur	8
Précautions de sécurité : Fixer le téléviseur au mur pour éviter toute chute	9
<b>03 Les Samsung Smart Remote</b>	
À propos des boutons de la Samsung Smart Remote	11
Pairage du téléviseur au Samsung Smart Remote	12
Insertion des piles dans le Samsung Smart Remote	12
<b>04 La télécommande</b>	
À propos des boutons sur la télécommande	13
Mise en place des piles dans la télécommande (Format de pile : AAA)	14
<b>05 Exécution de la configuration initiale</b>	
Utilisation de contrôleur TV	15
<b>06 Connexion à un réseau</b>	
Connexion réseau - Sans fil	17
Connexion réseau - Câble	17
<b>07 Résolution des problèmes et entretien</b>	
Résolution des problèmes	18
Qu'est que l'assistance à distance ?	20
Capteur Eco et luminosité de l'écran	20
Entretien du téléviseur	21
<b>08 Spécifications et informations supplémentaires</b>	
Caractéristiques techniques	22
Conditions ambiantes	25
Réduction de la consommation d'énergie	25
Licences	26

# 01 Contenu de la boîte

Vérifiez que vous avez bien reçu les éléments suivants avec votre téléviseur. S'il manque des éléments, contactez votre revendeur.

- Samsung Smart Remote & piles
- Télécommande et piles (non disponible dans tous les pays)
- Guide d'utilisation
- Carte de garantie / Guide réglementaire (non disponible dans tous les pays)
- Câble d'alimentation TV

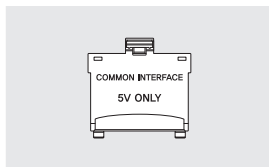

Adaptateur de carte CI

- Les couleurs et les formes des éléments peuvent varier en fonction des modèles.
- Il est possible d'acheter séparément les câbles non fournis.
- Vérifiez qu'aucun accessoire n'est caché derrière ou dans l'emballage lorsque vous ouvrez la boîte.
- Le type de pile peut varier selon le modèle.

Des frais d'administration peuvent vous être facturés dans les situations suivantes :

(a) Un technicien intervient à votre demande alors que le produit ne présente aucun défaut (c.-à-d. vous n'avez pas lu le manuel d'utilisation).

(b) Vous apportez le produit dans un centre de service après-vente Samsung alors que le produit ne présente aucun défaut (c.-à-d. vous n'avez pas lu le manuel d'utilisation).

Le montant des frais d'administration vous sera communiqué avant la visite du technicien.



**Avertissement :** les écrans peuvent être endommagés par une pression directe lorsqu'ils sont incorrectement manipulés. Il est recommandé de soulever le téléviseur par les bords, comme indiqué.



## 02 Installation du téléviseur

### Fixation du téléviseur à un mur



Si vous fixez ce téléviseur sur un mur, suivez exactement les instructions du fabricant. S'il n'est pas fixé correctement, le téléviseur peut glisser ou tomber et provoquer des blessures graves à des enfants ou des adultes ainsi que des dommages au téléviseur.

- Reportez-vous au Manuel d'installation inclus dans le kit de montage mural Samsung.
- Vous pouvez fixer le téléviseur au mur à l'aide du kit de montage mural (vendu séparément).

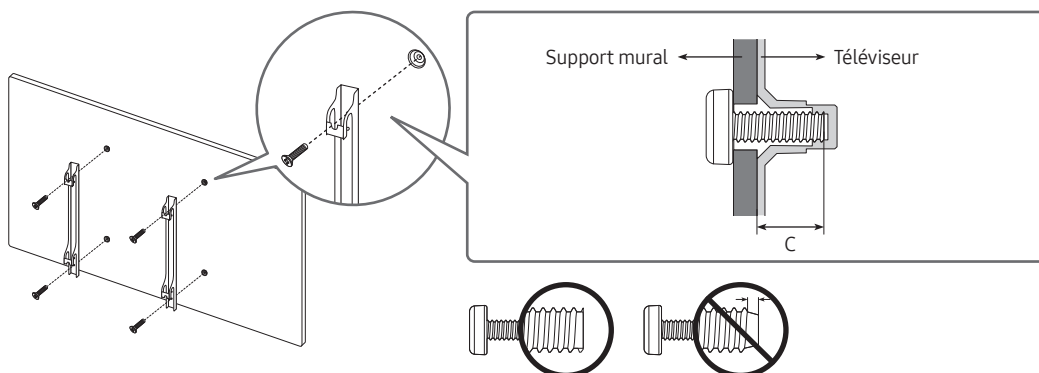

- Samsung Electronics ne saurait être tenue responsable d'un endommagement du produit ou d'une blessure si vous choisissez d'effectuer vous-même l'installation murale.
- Vous pouvez installer le support mural sur un mur solide et perpendiculaire au sol. Avant de le fixer sur une autre surface que des plaques de plâtre, veuillez contacter votre revendeur le plus proche pour obtenir des informations supplémentaires. Si vous installez le téléviseur au plafond ou sur un mur incliné, il risque de tomber et de provoquer de graves blessures.
- Les dimensions standard des kits de montage mural sont indiquées dans le tableau de la page suivante.
- Si vous installez un support mural tiers, la longueur des vis que vous pouvez utiliser pour fixer le téléviseur sur le support mural est indiquée dans la colonne C du tableau de la page suivante.
- Lors de l'installation d'un kit de montage mural, nous vous recommandons de fixer les quatre vis VESA.
- Si vous souhaitez installer un kit de montage mural qui se fixe au mur au moyen de deux vis supérieures uniquement, veuillez à utiliser un kit de montage mural Samsung compatible avec ce type d'installation. (Il se peut que ce type de kit de montage mural ne soit pas disponible à l'achat dans certaines régions.)

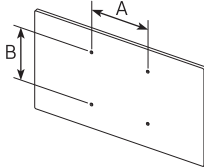
Taille du téléviseur en pouces	Spécifications VESA pour trou de vis (A * B) en millimètres	C (mm)	Vis standard	Quantité	
43-55	200 x 200	39-41 *26-28	M8	4	
58-65	400 x 300				
75	400 x 400				
85	600 x 400	39-41 *25-27			

\*: Ces caractéristiques sont prises en charge par le modèle Q80T, Q84T, Q85T, Q87T.



N'installez pas le kit de montage mural lorsque le téléviseur est allumé. Vous risqueriez de vous électrocuter.

- N'utilisez pas de vis plus longues que la dimension standard ou non conformes aux caractéristiques des vis VESA standard. Des vis trop longues pourraient endommager l'intérieur du téléviseur.
- Pour les fixations murales non conformes aux caractéristiques des vis VESA standard, la longueur des vis peut varier, selon les caractéristiques de la fixation murale.
- Ne serrez pas les vis trop fermement. Cela pourrait endommager l'appareil ou provoquer sa chute, entraînant des blessures. Samsung ne peut être tenue responsable de ce type d'accident.
- Samsung ne peut être tenue responsable de tout dommage au produit ou préjudice corporel en cas d'utilisation d'un support mural autre qu'un support VESA ou d'un support mural non spécifié, ou si l'utilisateur ne suit pas les instructions d'installation du produit.
- N'inclinez pas le téléviseur de plus de 15 degrés.
- Deux personnes sont nécessaires pour fixer le téléviseur au mur.
  - Pour les modèles de 82 pouces et plus, le montage du téléviseur au mur doit être réalisé par quatre personnes.

## Ventilation adaptée de votre téléviseur

Lorsque vous installez votre téléviseur, maintenez une distance d'au moins 10 cm entre le téléviseur et d'autres objets (murs, côtés d'armoire, etc.) pour permettre une ventilation adéquate. Le fait de ne pas garantir une ventilation adaptée peut entraîner une augmentation de la température interne du produit, ce qui peut l'endommager ou provoquer un incendie.

- Lors de l'installation de votre téléviseur sur un pied ou un support mural, nous vous conseillons vivement d'utiliser uniquement des pièces fournies par Samsung Electronics. L'utilisation de pièces fournies par un autre fabricant peut entraîner une défaillance du produit ou sa chute, ce qui pourrait vous blesser.

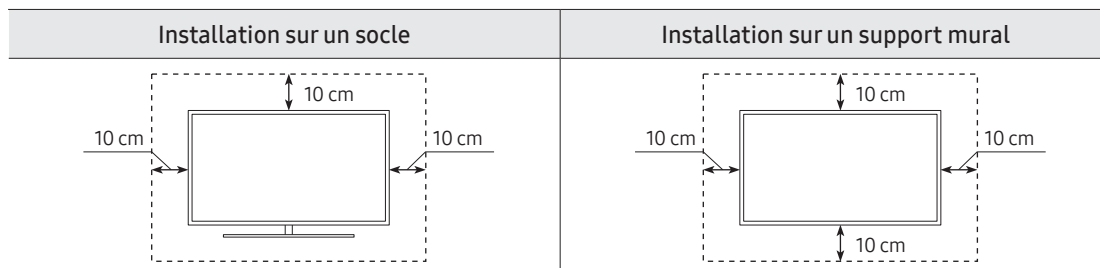

## Précautions de sécurité : Fixer le téléviseur au mur pour éviter toute chute



**Attention** : si vous tirez ou poussez le téléviseur ou si vous grimpez dessus, il risque de tomber. Veillez notamment à ce que vos enfants ne se suspendent pas au téléviseur ni le déséquilibrent. Cela pourrait faire basculer le téléviseur et occasionner des blessures graves, voire entraîner la mort. Respectez toutes les précautions de sécurité indiquées dans la brochure relative à la sécurité fournie avec votre téléviseur. Pour une stabilité et une sécurité accrues, vous pouvez acheter et installer le dispositif antichute comme décrit sur la page suivante.



**AVERTISSEMENT** : N'installez jamais de téléviseur dans un endroit instable. Le téléviseur pourrait tomber et causer de graves blessures, voire entraîner la mort. De nombreuses blessures, en particulier aux enfants, peuvent être évitées en prenant de simples précautions telles que :

- Utilisez des armoires, des supports et des méthodes recommandés par le fabricant du téléviseur.
- Utilisez du mobilier pouvant supporter le téléviseur en toute sécurité.
- Assurez-vous que le téléviseur ne surplombe pas le bord du meuble sur lequel il se trouve.
- Informez les enfants des dangers auxquels ils s'exposent en montant sur des meubles pour atteindre le téléviseur ou ses commandes.
- Positionnez les câbles connectés à votre téléviseur de manière à ce qu'ils ne puissent pas être tirés ou attrapés, et que personne ne trébuche dessus.
- N'installez jamais de téléviseur dans un endroit instable.
- Ne placez pas le téléviseur sur des meubles hauts (armoires, bibliothèques, etc.) sans fixer le meuble et le téléviseur à un support approprié.
- Ne placez pas le téléviseur sur du tissu ou d'autres matériaux placés entre le téléviseur et le meuble sur lequel il se trouve.
- Ne placez pas d'objets, tels que des jouets et des télécommandes, qui pourraient inciter les enfants à grimper sur l'écran ou sur le meuble sur lequel il se trouve.

Les considérations ci-avant s'appliquent également si le téléviseur existant doit être conservé et déplacé.

- Si vous devez déplacer ou soulever le téléviseur pour le remplacer ou le nettoyer, veillez à ne pas tirer le support.

## Conseils pour éviter toute chute du téléviseur

1. Fixez solidement des supports au mur à l'aide de vis adaptées.  
Assurez-vous que les vis sont fermement fixées au mur.
  - En fonction du type de mur, il est possible que vous ayez besoin de matériel supplémentaire, tel que des chevilles murales.
2. Fixez solidement des supports au téléviseur à l'aide de vis de la bonne taille.
  - Pour consulter les caractéristiques des vis, reportez-vous à la section sur les vis standard du tableau figurant sous « Fixation du téléviseur à un mur ».
3. Reliez les fixations du téléviseur et celles placées au mur à l'aide d'un solide cordon que vous attachez fermement.
  - Placez le téléviseur à proximité du mur afin qu'il ne bascule pas vers l'arrière.
  - Placez le cordon de façon à ce que les supports fixés au mur soient placés à la même hauteur ou plus bas que ceux fixés sur le téléviseur.

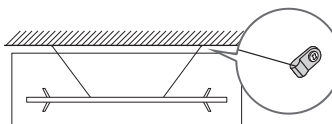
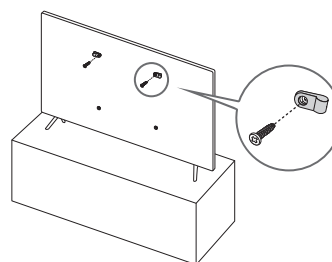

- La couleur et la forme du produit peuvent varier en fonction du modèle.

# 03 Les Samsung Smart Remote

## À propos des boutons de la Samsung Smart Remote

- Les images, les boutons et les fonctions de la Samsung Smart Remote peuvent varier en fonction du modèle.
- La fonction Config téléc universelle ne fonctionne correctement que si vous utilisez la Samsung Smart Remote fournie avec le téléviseur.

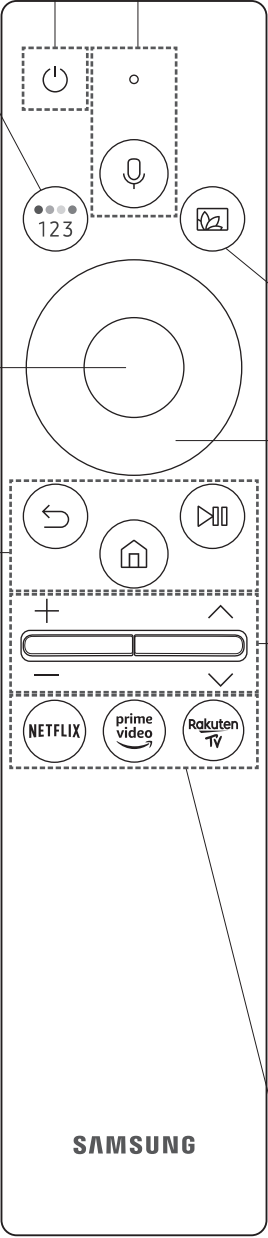

**(Alimentation)**  
Appuyez sur ce bouton pour allumer ou éteindre le téléviseur.

**(Bouton Couleur / Numéro)**  
À chaque fois que vous appuyez sur cette touche, la fenêtre des touches de couleurs et le pavé numérique virtuel s'affichent en alternance.

- Ces boutons de couleur permettent d'accéder à des options supplémentaires propres à la fonction que vous utilisez.
- Appuyez pour afficher le pavé numérique virtuel à l'écran. Utilisez le pavé numérique pour entrer des valeurs numériques. Sélectionnez des chiffres, puis sélectionnez **Terminé** pour entrer une valeur numérique. Utilisez cette fonction pour changer de chaîne, entrer un code PIN, saisir un code postal, etc.
- Lorsque vous le maintenez enfoncé pendant au moins 1 seconde, le menu TTX apparaît.

**(Retour)**  
permet de sélectionner ou d'exécuter l'option sélectionnée. Lorsque vous appuyez sur ce bouton quand vous regardez une émission, les informations détaillées à son propos apparaissent.

permet de revenir au menu précédent. Lorsque vous le maintenez enfoncé pendant au moins 1 seconde, la fonction en cours d'exécution est désactivée. Lorsque vous appuyez sur ce bouton en regardant la télévision, la chaîne précédente apparaît.

**(Lecture/pause)**  
Lorsque vous appuyez sur ce bouton, les commandes de lecture apparaissent. Ces commandes permettent de contrôler le contenu multimédia en cours de lecture.

**(Smart Hub)**  
Permet de revenir à l' Barre d'accès rapide.

**(Bixby)**  
Permet d'exécuter la fonction Bixby. Appuyez sur le bouton en maintenant enfoncé, prononcez une commande, puis relâchez le bouton pour lancer Bixby. Lorsque vous appuyez sur la touche, le menu **Découvrir maintenant** apparaît en bas de l'écran.

- Les langues et fonctionnalités Bixby peuvent varier d'une région à l'autre.

**(Ambient Mode)**  
En mode Téléviseur, appuyez sur ce bouton pour basculer en **Ambient Mode**. Si vous appuyez sur le bouton lorsque le téléviseur est mis hors tension, le téléviseur s'allume en **Ambient Mode**.

- Lorsque vous appuyez pendant au moins 1 seconde, l'écran de menu **Raccourci** apparaît.

**Bouton de direction (haut, bas, droit et gauche)**  
permet de déplacer la sélection et de modifier les valeurs affichées sur le menu du téléviseur.

**+ / - (Volume)**  
Tournez le bouton vers le haut ou vers le bas pour ajuster le volume. Pour couper le son, appuyez sur le bouton. Lorsque vous maintenez le bouton enfoncé pendant au moins 1 seconde, le menu **Raccourcis d'accessibilité** apparaît.

**^ / v (Canal)**  
Tournez le bouton vers le haut ou vers le bas pour changer de chaîne. Pour afficher l'écran **Guide**, appuyez sur le bouton.



- Lorsque vous le maintenez enfoncé pendant au moins 1 seconde, l'écran **Liste des chaînes** apparaît.

Appuyez sur chaque bouton pour exécuter sa fonction.

**SAMSUNG**

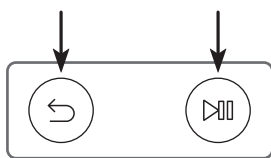
## Pairage du téléviseur au Samsung Smart Remote





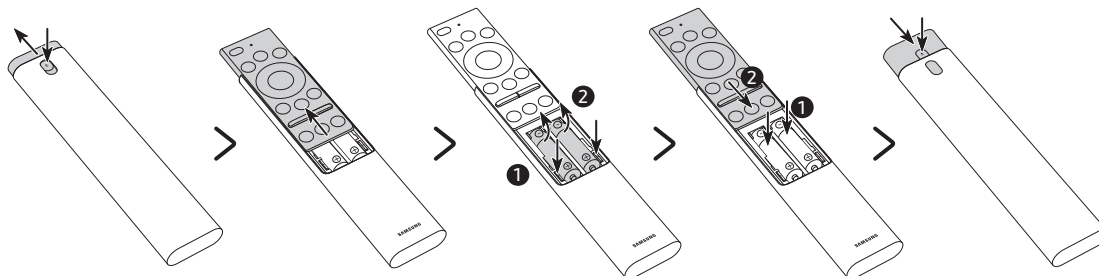

Quand vous allumez votre téléviseur pour la première fois, le Samsung Smart Remote se paire automatiquement au téléviseur. Si la Samsung Smart Remote ne se paire pas automatiquement au téléviseur, dirigez-la vers le capteur de télécommande du téléviseur, puis maintenez simultanément les boutons  et  enfoncés (schéma à gauche) pendant au moins 3 secondes.

## Insertion des piles dans le Samsung Smart Remote

<Q87T, Q85T, Q84T, Q77T, Q75T, Q74T, Q67T, Q65T, QT64T>



1. Appuyez sur le bouton  situé sur la partie supérieure arrière de la Samsung Smart Remote. Détachez délicatement le corps de la télécommande de son couvercle.
  2. Retournez la télécommande et faites glisser le couvercle vers le haut pour voir apparaître le compartiment des piles.
  3. Si la télécommande contient des piles, appuyez sur les boutons  et  des deux côtés du logement des piles pour retirer les piles existantes.
  4. Insérez deux nouvelles piles (de type AAA 1,5 V) dans le compartiment prévu à cet effet en vous assurant d'aligner correctement les polarités (positives, négatives). Une fois cette opération effectuée, faites glisser le corps de la télécommande pratiquement jusqu'à sa position d'origine.
  5. Retournez la télécommande, appuyez sur le bouton  sur la partie supérieure arrière en le maintenant, puis refermez le couvercle de la télécommande en le faisant coulisser vers le bas.
- Nous vous recommandons d'utiliser des piles alcalines pour une autonomie optimale.

<Q80T, Q70T, Q60T>

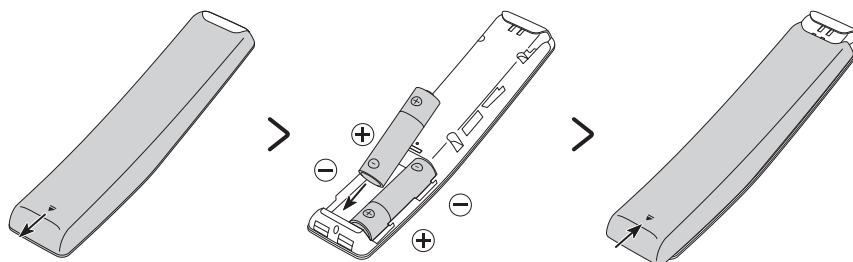

Pour installer les piles (de type AA 1,5 V), ouvrez le cache arrière en appuyant dessus dans le sens de la flèche au bas de l'illustration, puis insérez les piles comme illustré sur le schéma. Assurez-vous que les côtés positifs et négatifs sont dans le bon sens. Fermez le cache arrière comme illustré.

- Nous vous recommandons d'utiliser des piles alcalines pour une autonomie optimale.



# 04 La télécommande

## À propos des boutons sur la télécommande

- Les boutons Alimentation, Canal, Volume et Sélectionner de la télécommande étant annotés en braille, celle-ci peut être utilisée par des personnes malvoyantes.
- Les images, les boutons et les fonctions de la télécommande peuvent varier en fonction du modèle.
- Si vous utilisez la télécommande fournie avec votre téléviseur pour contrôler un autre téléviseur, il se peut que certaines fonctions ne fonctionnent pas correctement.

<Q87T, Q85T, Q84T, Q67T, Q65T, Q64T>

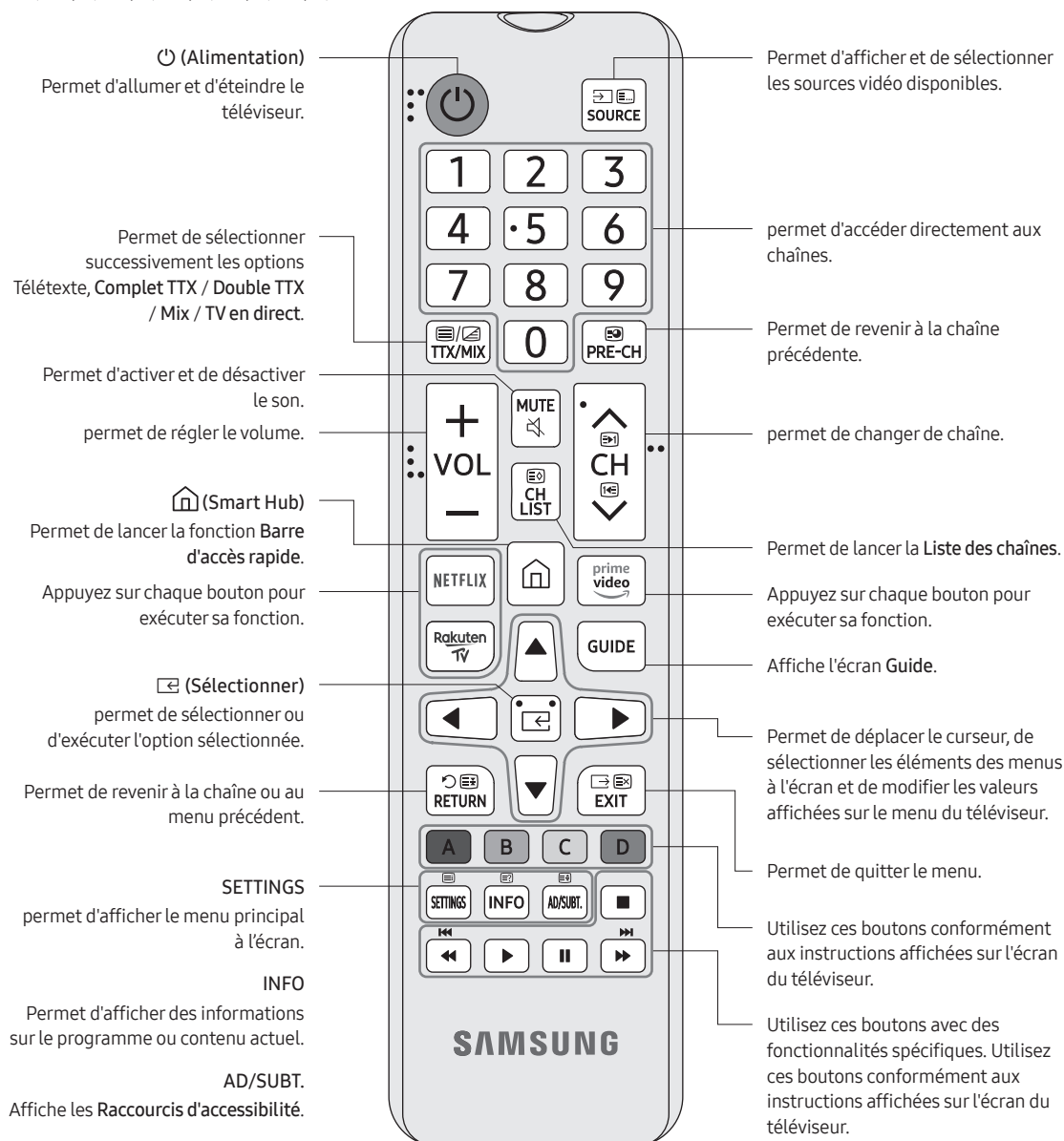

## Mise en place des piles dans la télécommande (Format de pile : AAA)

Respectez les polarités indiquées par les symboles dans le logement des piles.

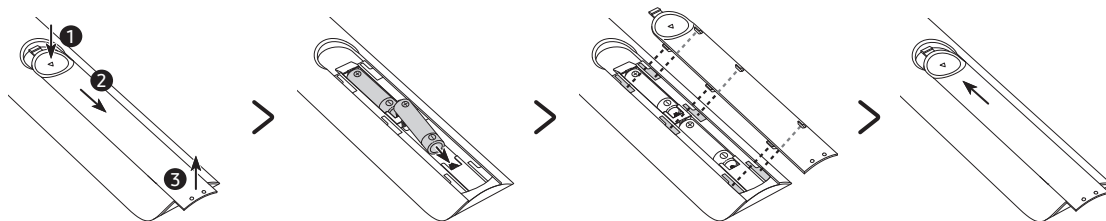

- La couleur et la forme de la télécommande peuvent varier en fonction du modèle.
  - Utilisez la télécommande à une distance maximale de 7 mètres du téléviseur.
  - Une lumière intense peut affecter le bon fonctionnement de la télécommande. Evitez d'utiliser la télécommande à proximité d'une lampe fluorescente spéciale ou d'une enseigne au néon.
  - Nous vous recommandons d'utiliser des piles alcalines pour une autonomie optimale.
1. Retirez délicatement le cran du capot du compartiment des piles, puis ôtez complètement le capot lorsqu'il se décolle.
  2. Insérez 2 piles alcalines AAA en vous assurant d'aligner correctement les polarités positives et négatives.
  3. Placez le capot du compartiment des piles sur la télécommande et insérez-le.
  4. Faites glisser le capot du compartiment des piles comme indiqué ci-dessus de façon à le fixer complètement à la télécommande.

## 05 Exécution de la configuration initiale

Lorsque vous allumez votre téléviseur pour la première fois, la configuration initiale démarre automatiquement. La configuration initiale vous permet de définir simultanément les paramètres de fonctionnement de base du téléviseur, comme la réception de la diffusion, la recherche de chaînes et la connexion réseau.

- Avant de lancer la configuration initiale, veillez à raccorder les périphériques externes.
- Pour utiliser les fonctions Smart du téléviseur, ce dernier doit être connecté à Internet.
- Pour effectuer la configuration initiale à l'aide de l'application SmartThings, vous devez connecter votre appareil mobile via Wi-Fi.
- Lorsque la fenêtre contextuelle de configuration n'apparaît pas automatiquement sur l'application SmartThings de votre appareil mobile, continuez l'opération après avoir ajouté manuellement le téléviseur à l'aide de l'option **Ajouter un appareil** dans l'application SmartThings.
- L'application SmartThings est disponible pour les appareils mobiles Android 6.0 ou version supérieure et iOS 10 ou version supérieure.
- Des bruits peuvent être audibles lorsque le téléviseur communique avec les appareils mobiles.

Vous pouvez également lancer la configuration initiale à partir du menu du téléviseur (🏠 > ⚙️ Paramètres > Général > Réinitialiser).

Suivez les instructions affichées sur l'écran de configuration initiale et définissez les paramètres de base du téléviseur en fonction de votre environnement de diffusion.

### Utilisation de contrôleur TV

Vous pouvez allumer le téléviseur avec le bouton **contrôleur TV** situé en bas du téléviseur, puis utiliser le **Menu de contrôle**. Le **Menu de contrôle** s'affiche lorsque le bouton **contrôleur TV** est actionné pendant que le téléviseur est allumé. Pour plus d'informations sur son utilisation, consultez l'illustration ci-dessous.

- La luminosité de l'écran peut faiblir si le film protecteur sur le logo SAMSUNG ou en bas du téléviseur n'a pas été retiré. Veuillez retirer le film protecteur.

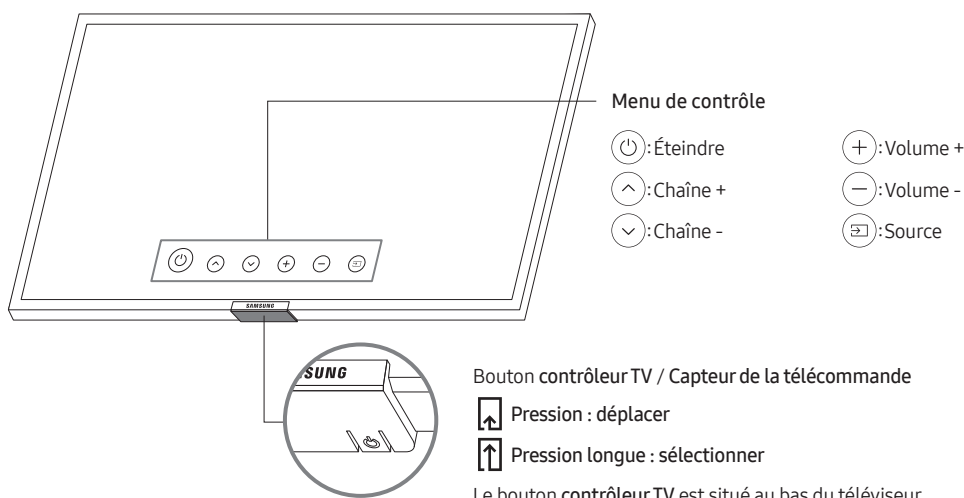

## Réglage du capteur de son

- Cette fonction est prise en charge par la série Q7, Q8.

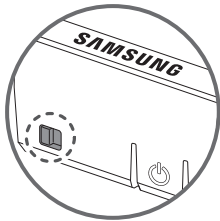

Vous pouvez allumer ou éteindre le capteur de son en utilisant le bouton correspondant au bas du téléviseur. Lorsque le téléviseur est allumé, vous pouvez pousser le bouton vers la gauche (ou vers l'arrière) pour allumer le capteur de son, ou vers la droite (ou vers l'avant) pour l'éteindre.

Consultez la fenêtre contextuelle du téléviseur pour vérifier si le capteur de son est activé ou désactivé.

- La position et la forme du capteur de son peuvent varier en fonction du modèle.
- Lors d'une analyse utilisant les données du capteur de son, celles-ci ne sont pas enregistrées.

## 06 Connexion à un réseau

La connexion du téléviseur à un réseau vous permet d'accéder à des services en ligne comme Smart Hub ainsi qu'à des mises à jour logicielles.

### Connexion réseau - Sans fil

Connectez le téléviseur à Internet à l'aide d'un point d'accès ou modem sans fil.

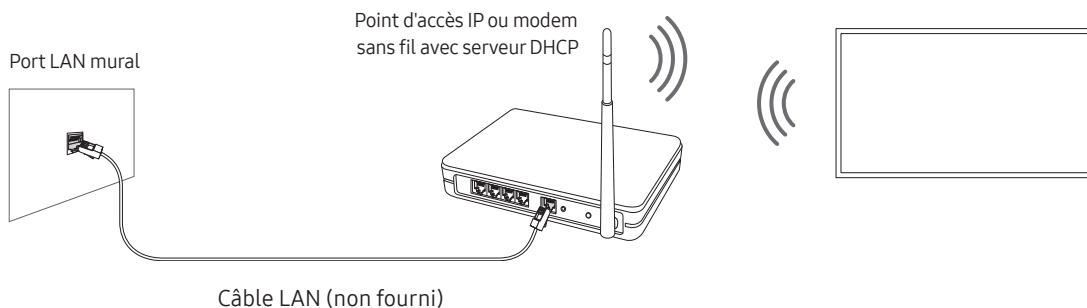

Français

### Connexion réseau - Câble

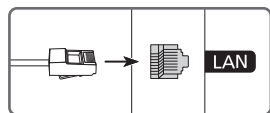



Connectez votre téléviseur au réseau à l'aide d'un câble LAN.

- Le téléviseur ne pourra pas se connecter à Internet si la vitesse de votre réseau est inférieure à 10 Mbit/s.
- Utilisez le câble Cat 7(type \*STP) pour la connexion.  
\* Shielded Twisted Pair

# 07 Résolution des problèmes et entretien

## Résolution des problèmes







En cas de problème, commencez par consulter la liste des problèmes potentiels et de leurs solutions. Vous pouvez également vous référer aux sections Résolution des problèmes ou FAQ du manuel électronique. Si aucune de ces solutions de dépannage ne s'applique à votre problème, rendez-vous sur le site « [www.samsung.com](http://www.samsung.com) » et cliquez sur Assistance, ou contactez le centre de service Samsung dont les coordonnées figurent sur la dernière page de ce manuel.

- Ce téléviseur LED TFT utilise des sous-pixels dont la fabrication nécessite une technologie sophistiquée. Il se peut toutefois que quelques points clairs ou sombres apparaissent à l'écran. Ils n'ont aucune incidence sur la performance du produit.
- Pour maintenir votre téléviseur dans des conditions optimales, mettez-le à niveau avec le dernier logiciel disponible. Utilisez les fonctions **Mettre à jour maintenant** ou **Mise à jour auto** dans le menu du téléviseur (  >  Paramètres > Assistance > Mise à jour du logiciel > Mettre à jour maintenant ou Mise à jour auto).

### Le téléviseur ne s'allume pas.

- Vérifiez que le câble d'alimentation secteur est correctement branché au téléviseur et à la prise murale.
- Assurez-vous que la prise murale fonctionne et que le capteur de la télécommande au bas du téléviseur est allumé en rouge.
- Appuyez sur le bouton **contrôleur TV** en bas du téléviseur pour vous assurer que le problème ne vient pas de la télécommande. Si le téléviseur s'allume, reportez-vous au problème « La télécommande ne fonctionne pas ».

### Il n'y a aucune image/vidéo ou aucun son, ou l'image/la vidéo/le son en provenance d'un périphérique externe est déformé, ou le message "Signal faible ou inexistant" s'affiche sur l'écran du téléviseur, ou la chaîne que vous recherchez est introuvable.

- Vérifiez que le périphérique est correctement raccordé et que tous les câbles sont bien enfoncés.
- Débranchez et rebranchez tous les câbles reliés au téléviseur et aux périphériques externes. Si possible, essayez avec d'autres câbles.
- Confirmez que la bonne source d'entrée a été sélectionnée (  >  Source).
- Exécutez un autodiagnostic du téléviseur pour déterminer si le problème est provoqué par le téléviseur ou par le périphérique (  >  Paramètres > Assistance > Maintenance de l'appareil > Diagnostic automatique > Test de l'image ou Test du son).
- Si les résultats du test sont normaux, redémarrez les périphériques connectés en débranchant chaque câble d'alimentation, puis en le rebranchant. Si le problème persiste, consultez les instructions de raccordement dans le manuel d'utilisation du périphérique externe.
- Si vous n'utilisez pas de décodeur câble ou satellite et que votre téléviseur reçoit les signaux de diffusion par le biais d'une antenne ou d'une prise murale, exécutez **Recherche automatique** pour rechercher des chaînes (  >  Paramètres > Diffusion > (Paramètres de recherche automatique) > Recherche automatique).
  - De même, selon le modèle ou la région, il est possible que les **Paramètres de recherche automatique** ne soient pas pris en charge.
  - Si vous utilisez un décodeur câble ou satellite, consultez le manuel de l'utilisateur du décodeur câble ou satellite.

### Le module CI+ ne fonctionne pas.

- Votre téléviseur Samsung respecte les normes CI+ 1.4.
- Si le module interface commune CI+ est incompatible avec ce périphérique, veuillez retirer le module et prendre contact avec l'opérateur du module CI+ pour obtenir de l'aide.

### La télécommande ne fonctionne pas.

- Vérifiez que le voyant d'alimentation au bas du téléviseur clignote lorsque vous appuyez sur la touche d'alimentation de la télécommande. Si ce n'est pas le cas, remplacez les piles de la télécommande.
- Assurez-vous que la polarité (+/-) des piles est respectée.
- Essayez de pointer la télécommande directement en direction du téléviseur à partir d'une distance comprise entre 1,5-1,8 m.
- Si votre téléviseur est fourni avec une télécommande Samsung Smart Remote (Bluetooth), parez la télécommande au téléviseur.

### La télécommande du décodeur câble ou satellite ne permet pas d'allumer ou d'éteindre le téléviseur, ni de régler le volume.

- Programmez la télécommande du décodeur câble ou satellite de telle sorte qu'elle puisse contrôler le téléviseur. Consultez le manuel de l'utilisateur du décodeur câble ou satellite pour obtenir le code du téléviseur SAMSUNG.

### Les réglages du téléviseur sont perdus après 5 minutes.

- Le téléviseur fonctionne en **Mode Magasin**. Définissez le paramètre **Mode d'utilisation** dans le menu Général sur **Mode Domicile** (🏠) > ⚙️ Paramètres > Général > Gestionnaire système > Mode d'utilisation > Mode Domicile).

### Connexion Wi-Fi instable

- Assurez-vous que le téléviseur dispose d'une connexion réseau (🏠) > ⚙️ Paramètres > Général > Réseau > État du réseau).
- Assurez-vous que le mot de passe Wi-Fi saisi est correct.
- Vérifiez la distance entre le téléviseur et le modem ou point d'accès. Cette distance ne doit pas dépasser 15,2 m.
- Limitez les interférences en n'utilisant pas les périphériques sans fil ou en les éteignant. Vérifiez également l'absence d'obstacles entre le téléviseur et le modem ou le point d'accès. (L'intensité du signal Wi-Fi peut être réduite par des appareils, des téléphones sans fil, des murs/cheminées en pierre, etc.)

Sur un même étage

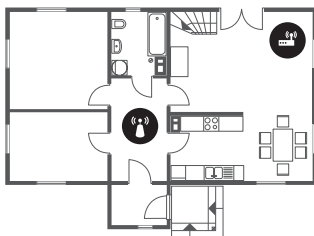

Différents étages



📶 Point d'accès sans fil

📺 Répéteur sans fil

- Contactez votre fournisseur d'accès Internet (FAI) et demandez-lui de réinitialiser votre circuit réseau pour enregistrer à nouveau les adresses MAC de votre modem ou point d'accès et du téléviseur.

## Problèmes concernant les applications de vidéos (YouTube, etc)

- Remplacez le DNS par 8.8.8.8. Sélectionnez (🏠) > ⚙️ Paramètres > Général > Réseau > État du réseau > Param. IP > Config. DNS > Entrer manuellement > Serveur DNS > entrez 8.8.8.8 > OK.
- Réinitialisez en sélectionnant (🏠) > ⚙️ Paramètres > Assistance > Maintenance de l'appareil > Diagnostic automatique > Réinitialiser Smart Hub.

## Qu'est que l'assistance à distance ?

Le service d'assistance à distance de Samsung vous permet de bénéficier de l'aide personnalisée d'un technicien de Samsung en mesure d'effectuer à distance les actions suivantes :

- Diagnostic de votre téléviseur
- Réglage des paramètres du téléviseur à votre place
- Réinitialisation des paramètres par défaut de votre téléviseur
- Installation des mises à jour de micrologiciel recommandées

## Comment l'assistance à distance fonctionne-t-elle ?

Vous pouvez facilement obtenir l'aide du service d'assistance à distance de Samsung pour votre téléviseur :

1. Appelez le centre de service Samsung et demandez une opération de support technique à distance.
2. Ouvrez le menu de votre téléviseur, puis accédez au menu **Assistance**. (🏠) > ⚙️ Paramètres > Assistance)
3. Sélectionnez **Gestion à distance**, puis lisez et acceptez les contrats de service. Lorsque l'écran de saisie du code PIN s'ouvre, communiquez-le au technicien.
4. Ce dernier aura alors accès à votre téléviseur.

## Capteur Eco et luminosité de l'écran



La fonction Capteur Eco règle automatiquement la luminosité de l'écran du téléviseur. Cette fonction mesure la luminosité de votre pièce et optimise automatiquement celle de votre téléviseur afin de réduire la consommation d'énergie. Si vous souhaitez la désactiver, accédez à (🏠) > ⚙️ Paramètres > Général > Solution Éco > Détection de la lumière ambiante.

- Si l'écran est trop sombre lorsque vous regardez la télévision dans l'obscurité, cela peut être dû à la fonction de **Détection de la lumière ambiante**.
- Le capteur éco est situé à l'arrière du téléviseur. Ne bloquez pas le capteur avec un objet quelconque. Cela pourrait diminuer la luminosité de l'image.



## Entretien du téléviseur

- Si un autocollant était appliqué sur l'écran, son retrait peut laisser quelques traces. Nettoyez-les avant d'utiliser le téléviseur.
- Le nettoyage peut rayer l'écran et l'extérieur du téléviseur. Veillez à effectuer le nettoyage avec précaution à l'aide d'un chiffon doux pour éviter les rayures.
- Veillez à ne pas pulvériser d'eau ou tout autre liquide directement sur le téléviseur. Tout liquide qui entre dans le produit peut engendrer une défaillance, un incendie ou une électrocution.
- Pour nettoyer l'écran, éteignez le téléviseur, puis frottez délicatement les tâches et les traces de doigts sur l'écran à l'aide d'un chiffon en microfibras. Nettoyez le téléviseur (hormis l'écran) à l'aide d'un chiffon en microfibre humidifié avec un peu d'eau. Ensuite, utilisez un chiffon sec pour ôter toute trace d'humidité. Lorsque vous nettoyez, n'appuyez pas trop fort sur la surface de l'écran afin de ne pas l'abîmer. N'utilisez jamais de liquide inflammable (benzène, diluant, etc.) ni de produit d'entretien. Pour les taches plus tenaces, vaporisez un peu de détergent pour écran sur un chiffon en microfibras, puis enlevez les taches au moyen de ce chiffon.



# 08 Spécifications et informations supplémentaires

## Caractéristiques techniques

Nom du modèle	GQ43Q60T / QE43Q60T QE43Q64T / QE43Q65T QE43Q67T	GQ43Q64T / GQ43Q65T GQ43Q67T
Résolution de l'affichage	3840 x 2160	3840 x 2160
Taille de l'écran Mesuré en diagonale	43 pouces 108 cm	43 pouces 108 cm
Son (Sortie)	20 W	20 W
Dimensions (L x H x P) Corps Avec socle	963,5 x 557,7 x 56,8 mm 963,5 x 629,4 x 195,2 mm	963,5 x 557,7 x 56,8 mm 963,5 x 645,2 x 334,3 mm
Poids Sans socle Avec socle	9,0 kg 9,2 kg	9,0 kg 11,3 kg
Nom du modèle	GQ50Q60T / QE50Q60T QE50Q64T / QE50Q65T QE50Q67T	GQ50Q64T / GQ50Q65T GQ50Q67T
Résolution de l'affichage	3840 x 2160	3840 x 2160
Taille de l'écran Mesuré en diagonale	50 pouces 125 cm	50 pouces 125 cm
Son (Sortie)	20 W	20 W
Dimensions (L x H x P) Corps Avec socle	1116,4 x 642,9 x 57,1 mm 1116,4 x 720,5 x 243,3 mm	1116,4 x 642,9 x 57,1 mm 1116,4 x 728,1 x 326,5 mm
Poids Sans socle Avec socle	12,9 kg 13,1 kg	12,9 kg 15,2 kg
Nom du modèle	GQ55Q60T / QE55Q60T QE55Q64T / QE55Q65T QE55Q67T	GQ55Q64T / GQ55Q65T GQ55Q67T
Résolution de l'affichage	3840 x 2160	3840 x 2160
Taille de l'écran Mesuré en diagonale	55 pouces 138 cm	55 pouces 138 cm
Son (Sortie)	20 W	20 W
Dimensions (L x H x P) Corps Avec socle	1230,1 x 705,9 x 57,4 mm 1230,1 x 783,7 x 243,3 mm	1230,1 x 705,9 x 57,4 mm 1230,1 x 793,0 x 340,4 mm
Poids Sans socle Avec socle	17,2 kg 17,4 kg	17,2 kg 18,8 kg

Nom du modèle	GQ58Q60T / QE58Q60T	GQ65Q60T / QE65Q60T QE65Q64T / QE65Q65T QE65Q67T
Résolution de l'affichage	3840 x 2160	3840 x 2160
Taille de l'écran Mesuré en diagonale	58 pouces 146 cm	65 pouces 163 cm
Son (Sortie)	20 W	20 W
Dimensions (L x H x P) Corps Avec socle	1290,6 x 748,0 x 57,5 mm 1290,6 x 826,4 x 243,3 mm	1449,6 x 829,3 x 57,6 mm 1449,6 x 907,7 x 289,1 mm
Poids Sans socle Avec socle	18,4 kg 18,6 kg	22,3 kg 22,6 kg
Nom du modèle	GQ65Q64T / GQ65Q65T GQ65Q67T	GQ75Q60T / QE75Q60T QE75Q64T / QE75Q65T QE75Q67T
Résolution de l'affichage	3840 x 2160	3840 x 2160
Taille de l'écran Mesuré en diagonale	65 pouces 163 cm	75 pouces 189 cm
Son (Sortie)	20 W	20 W
Dimensions (L x H x P) Corps Avec socle	1449,6 x 829,3 x 57,6 mm 1449,6 x 918,5 x 371,4 mm	1675,4 x 959,6 x 60,4 mm 1675,4 x 1049,4 x 352,3 mm
Poids Sans socle Avec socle	22,3 kg 24,9 kg	36,0 kg 36,3 kg
Nom du modèle	GQ75Q64T / GQ75Q65T GQ75Q67T	GQ85Q60T / QE85Q60T GQ85Q70T / QE85Q70T
Résolution de l'affichage	3840 x 2160	3840 x 2160
Taille de l'écran Mesuré en diagonale	75 pouces 189 cm	85 pouces 214 cm
Son (Sortie)	20 W	20 W
Dimensions (L x H x P) Corps Avec socle	1675,4 x 959,6 x 60,4 mm 1675,4 x 1040,6 x 323,0 mm	1896,3 x 1082,5 x 59,9 mm 1896,3 x 1186,4 x 392,1 mm
Poids Sans socle Avec socle	36,0 kg 39,5 kg	47,5 kg 48,7 kg

Nom du modèle	GQ55Q70T / QE55Q70T GQ55Q74T / QE55Q74T GQ55Q75T / QE55Q75T GQ55Q77T / QE55Q77T	GQ65Q70T / QE65Q70T GQ65Q74T / QE65Q74T GQ65Q75T / QE65Q75T GQ65Q77T / QE65Q77T
Résolution de l'affichage	3840 x 2160	3840 x 2160
Taille de l'écran Mesuré en diagonale	55 pouces 138 cm	65 pouces 163 cm
Son (Sortie)	20 W	20 W
Dimensions (L x H x P) Corps Avec socle	1230,1 x 705,9 x 57,4 mm 1230,1 x 788,8 x 264,1 mm	1449,6 x 829,3 x 57,6 mm 1449,6 x 911,9 x 307,2 mm
Poids Sans socle Avec socle	17,2 kg 19,2 kg	22,3 kg 24,8 kg
Nom du modèle	GQ75Q70T / QE75Q70T GQ75Q74T / QE75Q74T GQ75Q75T / QE75Q75T GQ75Q77T / QE75Q77T	GQ49Q80T / QE49Q80T GQ49Q84T / GQ49Q85T GQ49Q87T
Résolution de l'affichage	3840 x 2160	3840 x 2160
Taille de l'écran Mesuré en diagonale	75 pouces 189 cm	49 pouces 123 cm
Son (Sortie)	20 W	40 W
Dimensions (L x H x P) Corps Avec socle	1675,4 x 959,6 x 60,4 mm 1675,4 x 1040,6 x 323,0 mm	1094,8 x 634,4 x 54,9 mm 1094,8 x 711,4 x 239,8 mm
Poids Sans socle Avec socle	36,0 kg 39,5 kg	13,1 kg 17,5 kg
Nom du modèle	GQ55Q80T / QE55Q80T GQ55Q84T / GQ55Q85T GQ55Q87T	GQ65Q80T / QE65Q80T GQ65Q87T / GQ65Q85T GQ65Q84T
Résolution de l'affichage	3840 x 2160	3840 x 2160
Taille de l'écran Mesuré en diagonale	55 pouces 138 cm	65 pouces 163 cm
Son (Sortie)	60 W	60 W
Dimensions (L x H x P) Corps Avec socle	1227,6 x 706,7 x 53,9 mm 1227,6 x 783,4 x 255,8 mm	1446,5 x 829,8 x 53,9 mm 1446,5 x 905,7 x 289,1 mm
Poids Sans socle Avec socle	17,9 kg 21,0 kg	24,1 kg 27,8 kg

Nom du modèle	GQ75Q80T / QE75Q80T GQ75Q84T / GQ75Q85T GQ75Q87T	GQ85Q80T / QE85Q80T
Résolution de l'affichage	3840 x 2160	3840 x 2160
Taille de l'écran Mesuré en diagonale	75 pouces 189 cm	85 pouces 214 cm
Son (Sortie)	60 W	60 W
Dimensions (L x H x P) Corps Avec socle	1670,6 x 958,7 x 53,9 mm 1670,6 x 1036,2 x 316,8 mm	1892,8 x 1083,2 x 54,9 mm 1892,8 x 1163,1 x 338,8 mm
Poids Sans socle Avec socle	34,4 kg 40,3 kg	43,3 kg 50,1 kg

## Conditions ambiantes

Température de fonctionnement	10°C à 40°C (50°F à 104°F)
Humidité de fonctionnement	10 à 80 %, sans condensation
Température de stockage	-20°C à 45°C (-4°F à 113°F)
Humidité de stockage	5 à 95 %, sans condensation

- La conception et les spécifications peuvent être modifiées sans préavis.
- Pour plus d'informations sur l'alimentation et la consommation, reportez-vous à l'étiquette de classification apposée sur le produit.
- La consommation de courant normale est mesurée selon la norme CEI 62087.
- Vous pouvez voir la plaque signalétique attachée à l'arrière du téléviseur. (Sur certains modèles, vous pouvez voir la plaque signalétique à l'intérieur de la coque de protection.)

## Réduction de la consommation d'énergie

Lorsque vous éteignez le téléviseur, il passe en mode veille. En mode veille, le téléviseur continue à consommer une petite quantité de courant. Pour réduire la consommation d'énergie, débranchez le cordon d'alimentation lorsque vous prévoyez de ne pas utiliser le téléviseur pendant une période prolongée.

## Licences



POWERED BY



The terms HDMI and HDMI High-Definition Multimedia Interface, and the HDMI Logo are trademarks or registered trademarks of HDMI Licensing LLC in the United States and other countries.

### Recommandation - UE uniquement



Par la présente, Samsung Electronics déclare que cet équipement est conforme à la directive 2014/53/EU. Le texte intégral de la déclaration de conformité de l'UE est disponible à l'adresse internet suivante : <http://www.samsung.com>, sélectionnez Assistance et entrez le nom du modèle.

Cet équipement peut fonctionner dans tous les pays de l'UE.

La fonction WLAN 5 GHz (Wi-Fi) de cet équipement ne peut être utilisée qu'en intérieur.

Puissance de transmission BT max. : 100 mW à 2,4 GHz – 2,4835 GHz

Puissance de transmission Wi-Fi max. : 100 mW à 2,4 GHz-2,4835 GHz, 200 mW à 5,15 GHz-5,25 GHz, 100 mW à 5,25 GHz-5,35 GHz & 5,47 GHz - 5,725 GHz

Pour en savoir plus sur les engagements de Samsung en matière d'environnement et les obligations réglementaires spécifiques à un produit (REACH, DEEE, piles, etc.), rendez-vous sur [http://www.samsung.com/uk/aboutsamsung/samsungelectronics/corporatecitizenship/data\\_corner.html](http://www.samsung.com/uk/aboutsamsung/samsungelectronics/corporatecitizenship/data_corner.html)

ATTENTION : POUR EVITER TOUT RISQUE D'INCENDIE, TENEZ TOUJOURS CE PRODUIT A DISTANCE DES BOUGIES OU AUTRES FLAMMES OUVERTES.





**Instructions de mise au rebut de ce produit (déchets d'équipements électriques & électroniques)  
(Applicable dans les pays pratiquant la collecte sélective de déchets)**

Ce symbole présent sur le produit, ses accessoires ou sa documentation indique que ni le produit, ni ses accessoires électroniques usagés (chargeur, casque audio, câble USB, etc.) ne peuvent être jetés avec les autres déchets ménagers. La mise au rebut incontrôlée des déchets présentant des risques pour l'environnement et la santé publique, veuillez séparer vos produits et accessoires usagés des autres déchets. Vous favoriserez ainsi le recyclage de la matière qui les compose dans le cadre d'un développement durable.

Les particuliers sont invités à contacter le magasin leur ayant vendu le produit ou à se renseigner auprès des autorités locales pour connaître les procédures et les points de collecte de ces produits en vue de leur recyclage.

Les utilisateurs professionnels doivent contacter leur fournisseur et consulter les conditions générales du contrat d'achat. Ce produit et ses accessoires ne peuvent être jetés avec les autres déchets professionnels et commerciaux.



**Mise au rebut des piles de ce produit  
(Applicable dans les pays pratiquant la collecte sélective de déchets)**



Le symbole présent sur le manuel, l'emballage ou les piles indique que celles-ci ne doivent pas être éliminées en fin de vie avec les autres déchets ménagers. Le cas échéant, les symboles chimiques Hg, Cd ou Pb signifient que la pile contient du mercure, du cadmium ou du plomb à des niveaux supérieurs aux niveaux de référence indiqués dans la directive CE 2006/66. Si les piles ne sont pas correctement éliminées, ces substances peuvent causer des dommages à la santé humaine ou l'environnement.

Afin de protéger les ressources naturelles et de favoriser la réutilisation du matériel, veuillez à séparer les piles des autres types de déchets et à les recycler via votre système local de collecte gratuite des piles et accumulateurs.

# Prima di leggere questo manuale dell'utente

Questo TV viene venduto con un manuale dell'utente ed un manuale elettronico.

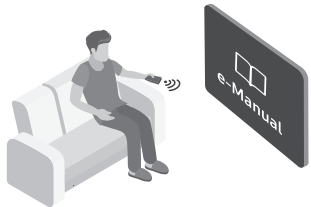

Prima di leggere questo manuale, vedere:

	<b>Manuale dell'utente</b>	Leggere questo manuale in dotazione per visualizzare le informazioni sulla sicurezza dei prodotti, installazione, accessori, configurazione iniziale e specifiche del prodotto.
	<b>e-Manual</b>	Per maggiori informazioni su questo TV, leggere il e-Manual incorporato nel prodotto. <ul style="list-style-type: none"><li>• Per accedere al e-Manual,  &gt;  Impostazioni &gt; Supporto &gt; Apri e-Manual</li></ul>



Nel sito web ([www.samsung.com](http://www.samsung.com)) è possibile scaricare i manuali e visualizzarne i contenuti sul proprio PC o dispositivo mobile.

## Conoscere le funzioni di assistenza dell'e-Manual

- Alcune schermate del menu non sono accessibili dal manuale elettronico.

	<b>Ricerca</b>	Scegliere una voce dall'elenco dei risultati per caricare la pagina corrispondente.
<b>A-Z</b>	<b>Indice</b>	Selezionare una parola chiave per consultare la relativa pagina. – I menu possono differire in base all'area geografica di appartenenza.
	<b>Mappa del sito</b>	Visualizza gli elenchi per ogni elemento in e-Manual.
	<b>Visti di recente</b>	Selezionare un argomento dall'elenco di argomenti visualizzati di recente.

## Conoscere le funzione dei tasti visualizzati nelle pagine degli argomenti dell'e-Manual







	<b>Prova ora</b>	Permette di accedere alla voce del menu corrispondente e di provare immediatamente la funzione.
	<b>Collega</b>	Accedere immediatamente all'argomento evidenziato di una pagina del e-Manual.



# Avvertenza! Istruzioni importanti di sicurezza

Leggere le Istruzioni di sicurezza prima di usare il televisore.

Per una spiegazione sui simboli che possono comparire sui prodotti Samsung vedere la tabella sotto.

ATTENZIONE			Prodotto di Classe II: Questo simbolo indica che non è necessaria alcuna connessione di sicurezza ad una presa di corrente dotata di messa a terra. Qualora questo simbolo di interesse non fosse presente su un prodotto dotato di cavo di alimentazione, ciò indica che il prodotto DEVE prevedere una connessione affidabile ad un polo di messa a terra.
<b>RISCHIO DI SCARICHE ELETTRICHE. NON APRIRE.</b>			
ATTENZIONE: PER RIDURRE IL RISCHIO DI SCOSSE ELETTRICHE, NON RIMUOVERE IL COPERCHIO (O IL PANNELLO POSTERIORE). NON CONTIENE PARTI RIPARABILI DALL'UTENTE. RIVOLGERSI A UN TECNICO DELL'ASSISTENZA QUALIFICATO.			Tensione CA: La tensione nominale contraddistinta con questo simbolo è di tipo CA.
	Questo simbolo indica che all'interno sono presenti tensioni pericolose. E' pericoloso toccare in qualsiasi modo le parti interne di questo prodotto.		Tensione CC: La tensione nominale contraddistinta con questo simbolo è di tipo CC.
	Questo simbolo indica la disponibilità di informazioni importanti nella letteratura del prodotto relative al funzionamento e alla manutenzione del dispositivo.		Attenzione. Leggere le Istruzioni per l'uso: Questo simbolo indica all'utente la necessità di consultare il manuale dell'utente per ottenere ulteriori informazioni sulla sicurezza.

- Sul retro o sul fondo del telaio sono presenti aperture di ventilazione. Per evitare il surriscaldamento del dispositivo e garantirne un funzionamento ottimale, non ostruire o coprire in nessun caso le aperture di ventilazione.
  - Non posizionare il prodotto all'interno di uno spazio limitato, come per esempio una libreria o un vano a incasso, privo di adeguata ventilazione.
  - Non esporre il prodotto a luce solare diretta né collocarlo vicino o sopra un radiatore o una griglia di un impianto di riscaldamento.
  - Non collocare sul prodotto recipienti pieni d'acqua (come vasi, ecc...); la mancata osservanza di questa precauzione può causare incendio o scarica elettrica.
- Non esporre il prodotto alla pioggia né posizionarlo vicino a una fonte d'acqua (per esempio nei pressi di una vasca, un lavabo, un lavello, un lavatoio, una piscina, sopra una superficie bagnata, ecc.). Se il prodotto entra a contatto con l'acqua, scollegarlo dalla presa elettrica e rivolgersi immediatamente a un rivenditore autorizzato.
- Questo prodotto utilizza batterie. Seguire le normative locali in vigore per il corretto smaltimento delle batterie. Contattare l'autorità locale per richiedere informazioni sulle modalità di riciclo e smaltimento.
- Non sovraccaricare le prese a parete, le prolunghie e gli adattatori oltre la loro capacità per evitare rischi di incendio o scariche elettriche.
- I cavi di alimentazione devono essere posizionati in modo da non poter essere calpestati o schiacciati da oggetti posizionati sopra o contro di essi. Prestare particolare attenzione ai cavi e alle spine, in prossimità delle prese elettriche e nel punto in cui escono dall'apparecchio.

- Per proteggere l'apparecchio in caso di fulmini, o se è stato lasciato incustodito o non utilizzato per un lungo periodo di tempo, scollegarlo dalla presa a parete e scollegare il sistema via cavo/antenna. Questa precauzione proteggerà il prodotto dai danni causati da fulmini e picchi di corrente.
- Prima di collegare il cavo di alimentazione CA all'adattatore CC, verificare che la tensione dell'adattatore CC corrisponda alla tensione erogata localmente.
- Non inserire mai oggetti metallici nelle aperture dell'apparecchio. La mancata osservanza di questa precauzione può provocare scariche elettriche.
- Per evitare il pericolo di scosse elettriche, non toccare mai le parti interne dell'apparecchio. L'apparecchio può essere aperto solo da un tecnico qualificato.
- Inserire saldamente la spina del cavo di alimentazione nella presa elettrica. Nello scollegare la spina di alimentazione dalla presa a parete, afferrarla per la spina e non per il cavo. Non scollegare mai la presa tirando il cavo di alimentazione. Non toccare il cavo di alimentazione con le mani bagnate.
- Se l'apparecchio funziona in modo anomalo, in particolare se emette odori o rumori insoliti, scollegarlo immediatamente dall'alimentazione e contattare un rivenditore autorizzato o un Centro di assistenza Samsung.
- Estrarre la spina dalla presa di corrente qualora il TV rimanga inutilizzato o si intenda abbandonare l'abitazione per un lungo periodo di tempo (in particolare in presenza di minori, anziani o persone diversamente abili non sorvegliati).
  - La polvere accumulata può causare scariche elettriche, perdite di corrente o incendio a causa del calore o delle scintille generate dal cavo di alimentazione o dal degrado della guaina isolante.
- Contattare un Centro di assistenza autorizzato Samsung qualora si installi il televisore in un locale molto polveroso o in presenza di temperature molto alte o molto basse, elevata umidità, presenza di sostanze chimiche o in caso di funzionamento 24 ore su 24, per esempio in aeroporti, stazioni ferroviarie, ecc.. La mancata osservanza di questa precauzione può causare gravi danni al televisore.
- Utilizzare solo una spina e una presa opportunamente collegate a terra.
  - Una messa a terra inadeguata può causare scosse elettriche o danni al prodotto. (Solo dispositivi di Classe I.)
- Per spegnere completamente questo apparecchio, scollegare la spina dalla presa di corrente a parete. Per poter scollegare rapidamente il televisore dalla presa di corrente in caso di necessità, assicurarsi che la spina del cavo di alimentazione sia sempre rapidamente accessibile.
- Tenere gli accessori (per esempio le pile) in un luogo sicuro lontano dalla portata dei bambini.
- Non far cadere o colpire il prodotto. Se il prodotto risulta danneggiato, scollegare il cavo di alimentazione e rivolgersi ad un Centro di assistenza autorizzato Samsung.
- Per pulire il prodotto, scollegare il cavo di alimentazione dalla presa di corrente e pulirlo con un panno morbido e asciutto. Non usare prodotti chimici quali cera, benzene, alcol, solventi, insetticidi, deodoranti per l'ambiente, lubrificanti o detersivi. Tali sostanze chimiche infatti possono danneggiare l'aspetto del televisore o cancellare le scritte riportate sul prodotto.
- Non esporre il prodotto a gocce o spruzzi d'acqua.
- Non gettare le batterie nel fuoco.
- Non disassemblare, surriscaldare o far entrare le batterie in cortocircuito.
- **ATTENZIONE:** Sostituendo le batterie esauste del telecomando con un tipo di batterie di voltaggio errato vi è il pericolo di esplosione. Sostituire solo con batterie dello stesso tipo o equivalenti.

\* Le figure e le illustrazioni presenti in questo Manuale dell'utente sono fornite unicamente a titolo di riferimento e possono differire da quelle del prodotto attuale. Le specifiche e il design del prodotto possono variare senza preavviso.

Le lingue CSI (russo, ucraino, kazako) non sono disponibili poiché il prodotto è destinato solo alla vendita nei paesi europei.

# Indice

	Prima di leggere questo manuale dell'utente	2
	Avvertenza! Istruzioni importanti di sicurezza	3
<b>01</b>	<b>Contenuto della confezione</b>	
<b>02</b>	<b>Installazione TV</b>	
	Montaggio del televisore a parete	7
	Garantire un'adeguata ventilazione al televisore	8
	Precauzioni di sicurezza: Fissaggio del televisore alla parete per impedirne la caduta	9
<b>03</b>	<b>Samsung Smart Remote</b>	
	Conoscere i tasti del Samsung Smart Remote.	11
	Abbinamento del televisore al telecomando Samsung Smart Remote	12
	Installazione delle batterie nel telecomando Samsung Smart Remote	12
<b>04</b>	<b>Il telecomando</b>	
	Informazioni sui tasti del telecomando	13
	Installazione delle batterie nel telecomando (formato batterie: AAA)	14
<b>05</b>	<b>Eseguire la funzione Initial Setup (Impostazione iniziale)</b>	
	Uso di Controller TV	15
<b>06</b>	<b>Connessione alla rete</b>	
	Connessione di rete - Wireless	17
	Connessione di rete - Cablata	17
<b>07</b>	<b>Risoluzione dei problemi e manutenzione</b>	
	Risoluzione dei problemi	18
	Cos'è l'Assistenza remota?	20
	Sensore Eco e luminosità dello schermo	20
	Manutenzione del televisore	21
<b>08</b>	<b>Specifiche e altre informazioni</b>	
	Specifiche	22
	Caratteristiche ambientali	25
	Riduzione del consumo energetico	25
	Licenze	26

# 01 Contenuto della confezione

Controllare che nell'imballaggio del televisore siano contenuti i seguenti componenti. Se eventuali componenti risultano mancanti, contattare il rivenditore.

- Samsung Smart Remote & batterie
- Telecomando & Pile (non disponibili in tutti i paesi)
- Manuale dell'utente
- Scheda di garanzia / Guida alle normative (non disponibili in tutti i paesi)
- Cavo alimentazione TV

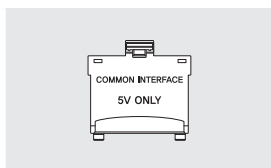

Adattatore scheda CI

- La forma e il colore dei componenti possono variare in base al modello.
- Eventuali cavi non forniti possono essere acquistati separatamente.
- Una volta aperta la confezione, verificare che non vi siano accessori nascosti dietro o all'interno dei materiali di imballaggio.
- Il tipo di batteria può variare in base al modello.

Nelle seguenti condizioni è possibile che vengano addebitati costi amministrativi:

(a) l'uscita del tecnico in seguito a una chiamata non porta all'individuazione di alcun difetto nel prodotto (ovvero laddove l'utente non abbia letto il manuale dell'utente).

(b) L'utente ha consegnato l'unità ad un Centro di assistenza Samsung ma non è stato individuato alcun difetto nel prodotto (ovvero laddove l'utente non abbia letto il manuale dell'utente).

Prima dell'uscita del tecnico l'utente viene informato delle spese amministrative.



**Avvertenza:** Una pressione diretta sulla superficie del pannello provocata da una manipolazione non corretta può danneggiare lo schermo. Si raccomanda di sollevare il televisore afferrandolo per i bordi, come mostrato.



## 02 Installazione TV

### Montaggio del televisore a parete



Il montaggio a parete di questo TV deve seguire le specifiche stabilite dal produttore. In caso di installazione non corretta, il TV potrebbe scivolare dalla struttura o cadere, causando gravi lesioni a bambini e adulti eventualmente presenti e gravi danni al prodotto.

- Vedere il manuale di installazione fornito insieme al kit di montaggio a parete Samsung.
- È possibile installare il televisore a parete utilizzando l'ideale kit di montaggio (venduto separatamente).

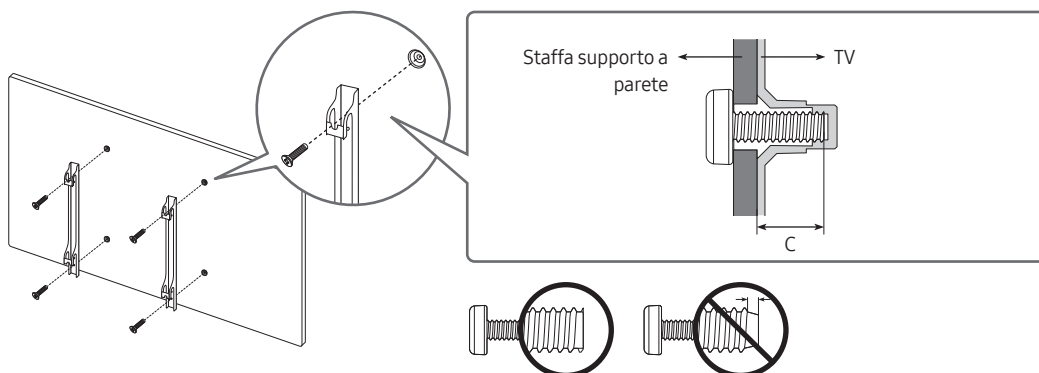

- Samsung Electronics non può essere ritenuta responsabile per lesioni personali o danni al prodotto causati da una installazione a parete eseguita autonomamente dall'utente.
- Installare la staffa su una parete solida perpendicolare al pavimento. Prima di fissare la staffa di montaggio a una parete non in cartongesso, contattare il rivenditore di zona per richiedere ulteriori informazioni. Una installazione a soffitto o su pareti inclinate può provocare la caduta del televisore e causare lesioni personali anche gravi.
- Nella tabella a pagina seguente, vengono indicate le dimensioni standard dei kit di fissaggio a parete.
- Se si installa una staffa da parete di altri produttori, notare che la lunghezza delle viti da usare per fissare il TV alla staffa è indicata nella colonna C della tabella a pagina successiva.
- Nell'installare il kit di fissaggio a parete, si consiglia di serrare tutte le quattro viti della staffa VESA.
- Per installare un kit di fissaggio a parete usando solo le due viti superiori, assicurarsi di usare un kit Samsung che preveda questo tipo di installazione. (l'acquisto di tale tipo di kit potrebbe risultare difficile in base alla regione di appartenenza).

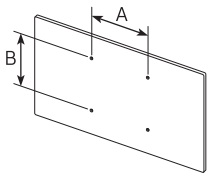
Dimensione del televisore in pollici	Specifiche alloggiamento viti VESA (A * B) in millimetri	C (mm)	Vite standard	Quantità	
43-55	200 x 200	39-41 *26-28	M8	4	
58-65	400 x 300				
75	400 x 400				
85	600 x 400	39-41 *25-27			

\*: Queste specifiche sono supportate da Q80T, Q84T, Q85T, Q87T.



**Non installare il kit di montaggio a parete mentre il televisore è acceso. La mancata osservanza di questa precauzione può causare lesioni personali causate da scariche elettriche.**

- Non utilizzare viti più lunghe delle dimensioni standard o non conformi alle specifiche dello standard VESA. Viti troppo lunghe possono danneggiare i componenti interni del televisore.
- Per sistemi di montaggio a parete non conformi allo standard VESA, la lunghezza delle viti potrebbe differire in base alle specifiche del sistema di montaggio usato.
- Non serrare eccessivamente le viti. Ciò potrebbe danneggiare il prodotto o causarne la caduta con conseguente rischio di lesioni. Samsung non può essere ritenuta responsabile per tali incidenti.
- Samsung non potrà essere ritenuta responsabile per eventuali danni o lesioni personali qualora vengano usati sistemi di montaggio a parete non conformi allo standard VESA o l'utente non segua le istruzioni di installazione fornite.
- Non installare il televisore con una inclinazione superiore ai 15 gradi.
- E' necessario che l'installazione a parete del televisore sia eseguita da due persone.
  - Per i modelli da 82 pollici o maggiori, eseguire il montaggio del TV a parete con quattro persone.

## Garantire un'adeguata ventilazione al televisore

Per garantire un'adeguata ventilazione all'apparecchio, durante l'installazione del televisore lasciare una distanza minima di 10 cm tra il televisore e gli elementi circostanti (per esempio pareti, pannelli del vano TV, ecc...). Una ventilazione inadeguata può causare l'innalzamento della temperatura interna del prodotto e il rischio di incendio.

- Se il televisore viene installato su un piedistallo o una staffa a parete, utilizzare solo componenti forniti da Samsung Electronics. L'uso di componenti di altri produttori può causare malfunzionamenti o lesioni personali per la caduta del prodotto.

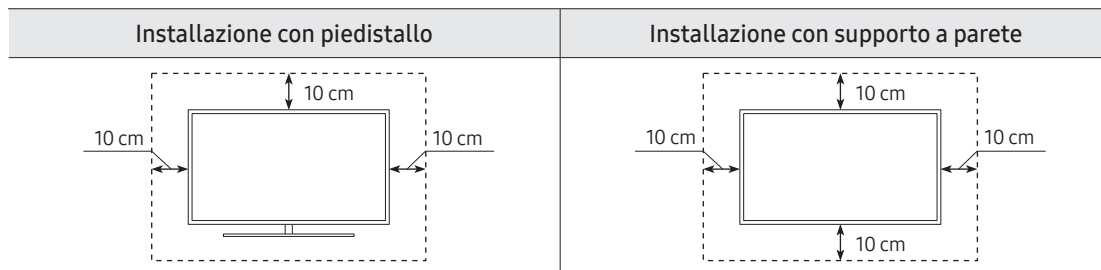

## Precauzioni di sicurezza: Fissaggio del televisore alla parete per impedirne la caduta



**Attenzione:** Tirare, spingere o arrampicarsi sul televisore sono azioni che possono provocarne la caduta. In particolare, si raccomanda di non far giocare i bambini con il televisore poiché potrebbero appendervisi o destabilizzarlo. Se ciò dovesse verificarsi, il televisore potrebbe cadere provocando lesioni personali gravi e perfino mortali. Seguire tutte le precauzioni di sicurezza descritte nella documentazione allegata al televisore. Per una maggiore stabilità e sicurezza del prodotto, è possibile acquistare e installare il dispositivo anticaduta come descritto alla pagina successiva.



**AVVERTENZA:** Non posizionare mai il televisore in una posizione instabile. Il televisore potrebbe cadere e provocare serie lesioni personali e perfino la morte. Molte lesioni, particolarmente nei bambini, possono essere evitate prendendo delle semplici precauzioni come:

- Utilizzare sempre armadietti o piedistalli raccomandati dal costruttore del televisore.
  - Utilizzare solo mobili in grado di sostenere in sicurezza il televisore.
  - Accertarsi sempre che il televisore non sporga dal bordo del mobile sul quale è posizionato.
  - Spiegare e far comprendere ai bambini i pericoli ai quali possono andare incontro arrampicandosi su un mobile per raggiungere il televisore o i suoi elementi di controllo.
  - Instradare sempre i cavi collegati al televisore in modo che non possano far cadere le persone, o vengano schiacciati o possano impigliarsi.
  - Non posizionare mai il televisore in una posizione instabile.
  - Non posizionare il televisore su mobile alto (quale ad esempio una credenza o una libreria) senza ancorare entrambi, mobile e televisore, ad un supporto adeguato.
  - Non appoggiare mai il televisore su panni o altri materiali a loro volta appoggiati sopra mobili o strutture di sostegno.
  - Non appoggiare mai oggetti che possano essere oggetto di attenzione per bambini, quali giocattoli e telecomandi, sopra il televisore o il mobile sul quale il televisore è appoggiato.
- Qualora il televisore venga spostato in un'altra posizione, adottare gli stessi criteri applicati in precedenza.
- In caso sia necessario spostare o sollevare il TV per una sostituzione o per pulirlo, assicurarsi di non staccare il piedistallo.

## Prevenire la caduta del televisore

1. Usando le viti corrette, fissare saldamente le staffe alla parete.  
Assicurarsi che le viti siano fissate saldamente alla parete.
  - A seconda del tipo di parete, potrebbe essere necessario utilizzare anche dei sistemi di ancoraggio.
2. Usando le viti corrette, fissare saldamente le staffe al TV.
  - Per le specifiche delle viti, vedere la parte relativa alle viti standard in "Montaggio del televisore a parete".
3. Collegare le staffe fissate al televisore a quelle fissate alla parete utilizzando un cavo resistente, quindi legarlo saldamente.
  - Installare il televisore il più vicino possibile alla parete in modo che non possa cadere all'indietro.
  - Collegare il cavo in modo che le staffe fissate alla parete si trovino alla stessa altezza o leggermente più in basso rispetto alle staffe fissate al TV.

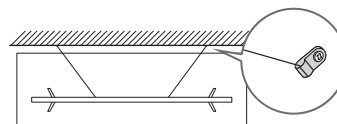
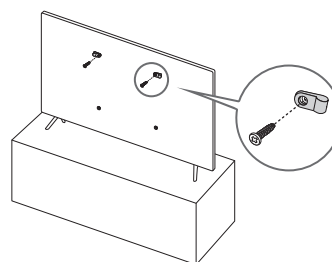

- La forma e il colore del prodotto possono variare in base al modello.



# 03 Samsung Smart Remote

## Conoscere i tasti del Samsung Smart Remote.

- Le immagini, i tasti e le funzioni del Samsung Smart Remote possono differire in base al modello.
- La funzione Configurazione telecomando universale viene eseguita regolarmente solo se si usa il Samsung Smart Remote fornito in dotazione al TV.

**(Accensione)**  
Premere per accendere e spegnere il televisore.

**(tasto Colore / Numero)**  
Ad ogni pressione del tasto, la finestra dei tasti colorati ed il tastierino numerico vengono visualizzati alternativamente.

- Utilizzare i tasti colorati per accedere a ulteriori opzioni specifiche per la funzione in uso.
- Premere per richiamare il tastierino numerico sullo schermo. Utilizzare il tastierino numerico per digitare valori numerici. Selezionare i numeri quindi selezionare **Fatto** per digitare un valore numerico. Usare per cambiare il canale visualizzato, digitare un PIN, un CAP, ecc.
- Se premuto per 1 o più secondi, viene visualizzato il menu TTX.

**(Bixby)**  
Esegue Bixby. Tenere premuto il tasto, pronunciare un comando vocale, quindi rilasciare il tasto per eseguire Bixby. Premendo il tasto, in basso nello schermo viene visualizzato il menu **Esplora ora**.

- Le lingue e le funzioni di Bixby supportate possono variare da regione geografica a regione.

**(Ambient Mode)**  
In modalità TV, premere questo tasto per accedere alla modalità **Ambient Mode**. Premendo il tasto a TV spento, il TV si accende in modalità **Ambient Mode**.

- Premendolo per 1 o più secondi, viene visualizzato il menu **Collegamento**.

**Selezione**  
Seleziona o esegue un elemento evidenziato. Se premuto durante la visione di un programma, ne visualizza le informazioni dettagliate.

**(Ritorna)**  
Ritorna al menu precedente. Se premuto per 1 o più secondi, la funzione in esecuzione viene terminata. Se premuto durante la visione di un programma, visualizza il canale precedente.

**(Riproduci/pausa)**  
Se premuto, compaiono i controlli di riproduzione. Usando questi controlli, è possibile controllare la riproduzione dei contenuti.

**(Smart Hub)**  
Torna alla Schermo Principale.

**(Tasto direzionale (su/giù/sinistra/destra))**  
Sposta il focus e cambia i valori nel Menu TV.

**+ / - (Volume)**  
Spostare il tasto Su o Giù per regolare il volume. Per escludere l'audio, premere il tasto. Se premuto per 1 o più secondi, viene visualizzato il menu **Collegamenti di accessibilità**.



**^ / v (Canale)**  
Spostare il tasto Su o Giù per cambiare il canale visualizzato. Per visualizzare la schermata della **Guida**, premere il tasto.

- Se premuto per 1 o più secondi, viene visualizzata la schermata **Elenco canali**.

Premere ogni tasto per provarne la funzione.

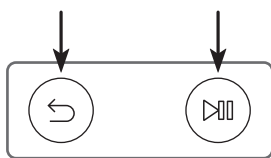
## Abbinamento del televisore al telecomando Samsung Smart Remote





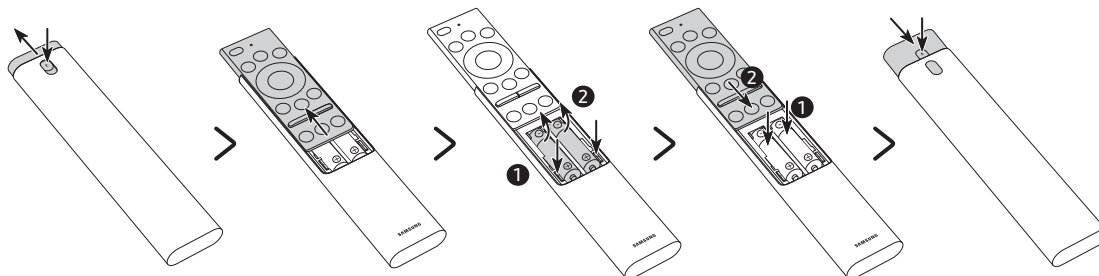

Quando si accende il televisore per la prima volta, il telecomando Samsung Smart Remote si abbinata al televisore automaticamente. Se l'abbinamento automatico tra Samsung Smart Remote e TV non riesce, puntare il dispositivo verso il sensore del televisore e premere contemporaneamente i tasti  e  riportati nel disegno sottostante per almeno 3 secondi.

## Installazione delle batterie nel telecomando Samsung Smart Remote

<Q87T, Q85T, Q84T, Q77T, Q75T, Q74T, Q67T, Q65T, QT64T>



1. Premere il tasto  nella parte superiore posteriore del Samsung Smart Remote. Il corpo scatterà leggermente fuori dal coperchio.
2. Capovolgere il telecomando e far scorrere il corpo del telecomando verso l'alto fino a rivelare il comparto batterie.
3. Se vi sono batterie nel telecomando, premere i tasti  e  sui entrambi i lati del comparto batterie per rimuoverle.
4. Inserire due nuove batterie (1,5V AAA) nel comparto batterie rispettando le corrette polarità (+, -). Al termine, far scorrere il corpo del telecomando fino a riportarlo nella posizione originale.
5. Capovolgere il telecomando, tenere premuto il tasto  nella parte superiore posteriore e far scorrere il corpo del telecomando verso il basso.
  - Per una maggiore durata della batterie si consiglia l'uso di batterie alcaline.

<Q80T, Q70T, Q60T>

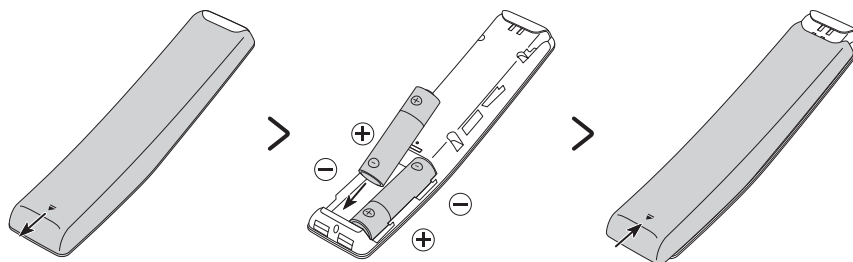

Per inserire le batterie (AA 1,5V), spingere per aprire il coperchio posteriore nella direzione indicata dalla freccia in basso nell'illustrazione, quindi inserire le batterie come mostrato nella figura. Assicurarsi che i poli positivo e negativo siano rivolti nella direzione corretta. Chiudere il coperchio posteriore come mostrato.

- Per una maggiore durata della batterie si consiglia l'uso di batterie alcaline.

# 04 Il telecomando

## Informazioni sui tasti del telecomando

- Questo telecomando è dotato di punti in Braille sui tasti Accensione, Canale, Volume, e Selezione per consentirne l'uso da parte di persone con deficit visivo.
- Le immagini, i tasti e le funzioni del telecomando possono differire in base al modello.
- Usando il telecomando fornito in dotazione con il TV per controllare un altro TV, alcune funzioni potrebbero non funzionare regolarmente.

<Q87T, Q85T, Q84T, Q67T, Q65T, Q64T>

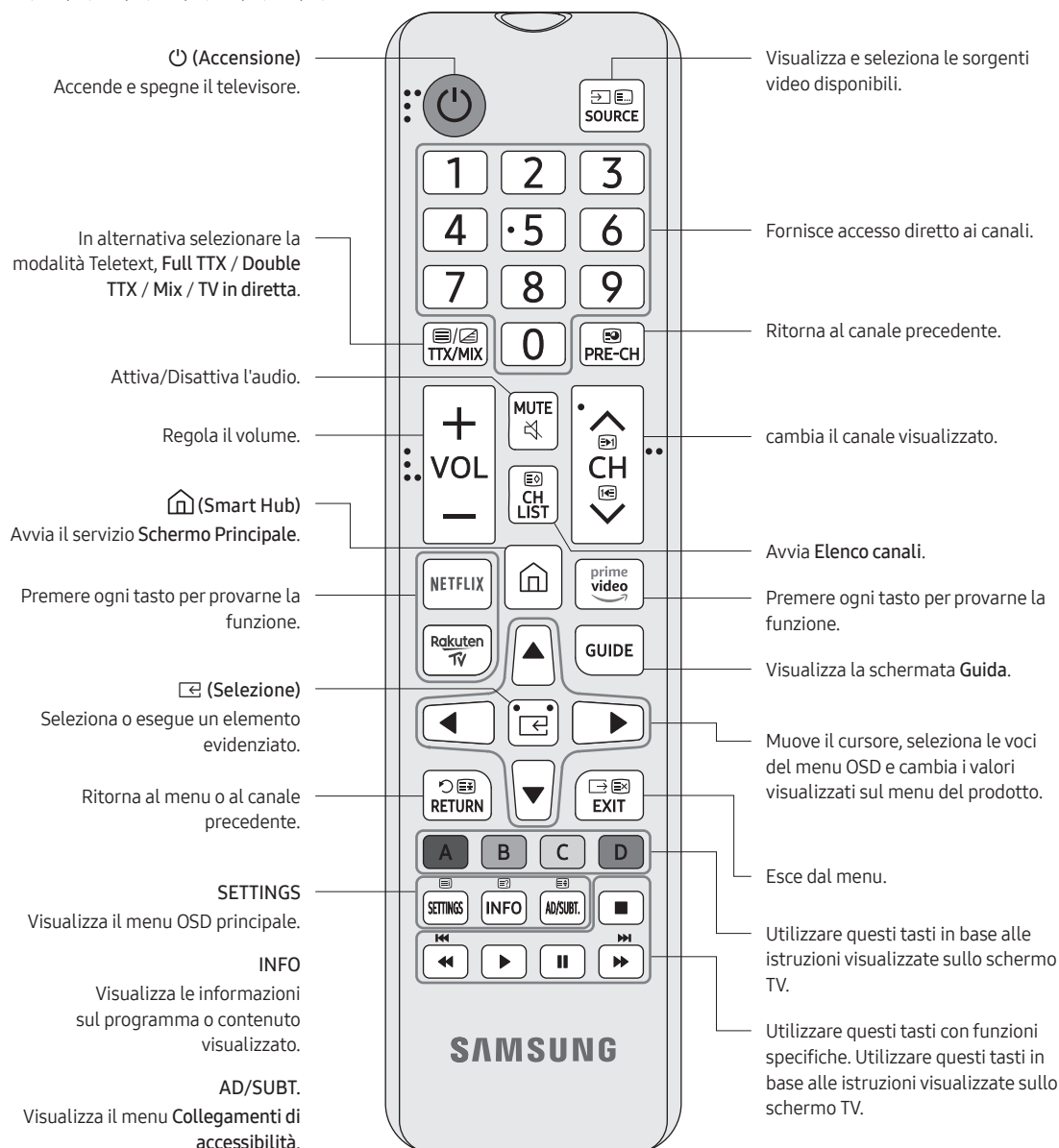

Italiano

## Installazione delle batterie nel telecomando (formato batterie: AAA)

Far corrispondere le polarità delle batterie con i simboli presenti nel vano batterie.

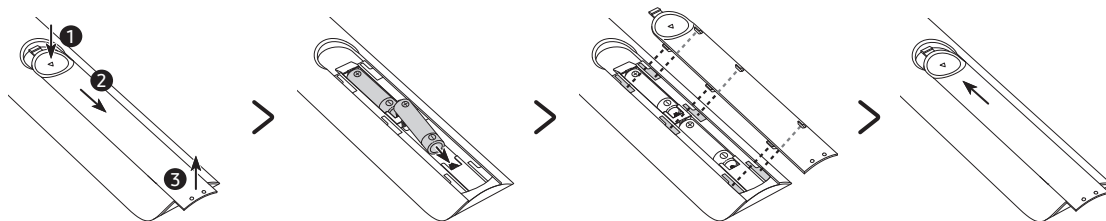

- La forma e il colore del telecomando possono variare in base al modello.
  - Usare il telecomando entro 7 metri dal televisore.
  - Una illuminazione intensa può influenzare le prestazioni del telecomando. Evitare l'uso del telecomando nelle immediate vicinanze di lampade a fluorescenza o luci al neon.
  - Per una maggiore durata della batterie si consiglia l'uso di batterie alcaline.
1. Sollevare delicatamente il coperchio del vano batterie, quindi rimuoverlo.
  2. Inserire 2 batterie alcaline tipo AAA facendo attenzione a rispettare la polarità.
  3. Posizionare il coperchio del vano batterie sul telecomando, quindi inserire la parte superiore del coperchio nell'alloggiamento previsto.
  4. Far scorrere il coperchio del vano batterie nella direzione indicata sopra, in modo che il coperchio sia completamente fissato al telecomando.

## 05 Eseguire la funzione Initial Setup (Impostazione iniziale)

Quando si accende il televisore per la prima volta, il televisore esegue automaticamente la funzione Initial Setup (Impostazione iniziale). Initial Setup (Impostazione iniziale) permette di configurare le impostazioni base del televisore, come la ricezione dei canali, la ricerca dei canali e la connessione di rete in un'unica volta.

- Prima di attivare la funzione Initial Setup (Impostazione iniziale), assicurarsi di collegare prima i dispositivi esterni.
- Per utilizzare le funzioni smart del TV, il televisore deve essere collegato a Internet.
- Per eseguire Impostazione iniziale usando la app SmartThings, collegare prima il dispositivo mobile tramite Wi-Fi.
- Qualora la finestra a comparsa della funzione di impostazione non venga visualizzata automaticamente nella app SmartThings del dispositivo mobile, attivarla dopo aver aggiunto manualmente il TV in **Aggiungi dispositivo** nella dashboard della app SmartThings.
- La app SmartThings è disponibile su dispositivi mobile che eseguono il sistema operativo Android 6.0 o successivi e iOS 10 o successivi.
- Si possono notare interferenze temporanee quando il TV comunica con i dispositivi mobile.

È possibile attivare la funzione Initial Setup (Impostazione iniziale) usando il menu del TV (🏠 > ⚙️ **Impostazioni** > **Generali** > **Reset**).

Seguire le istruzioni visualizzate nella schermata Initial Setup (Impostazione iniziale) e configurare le impostazioni base del TV per regolare le condizioni ambientali di visione.

### Uso di Controller TV

Per accendere il TV premere il tasto **Controller TV** posto sul fondo del TV quindi usare il **Menu di controllo**.

Il **Menu di controllo** compare alla pressione del tasto **Controller TV** mentre il TV è acceso. Per maggiori informazioni sul suo uso, vedere la figura sotto.

- Lo schermo potrà risultare affievolito se la pellicola protettiva apposta sul logo SAMSUNG sul fondo del TV non viene rimossa. Rimuovere la pellicola protettiva.

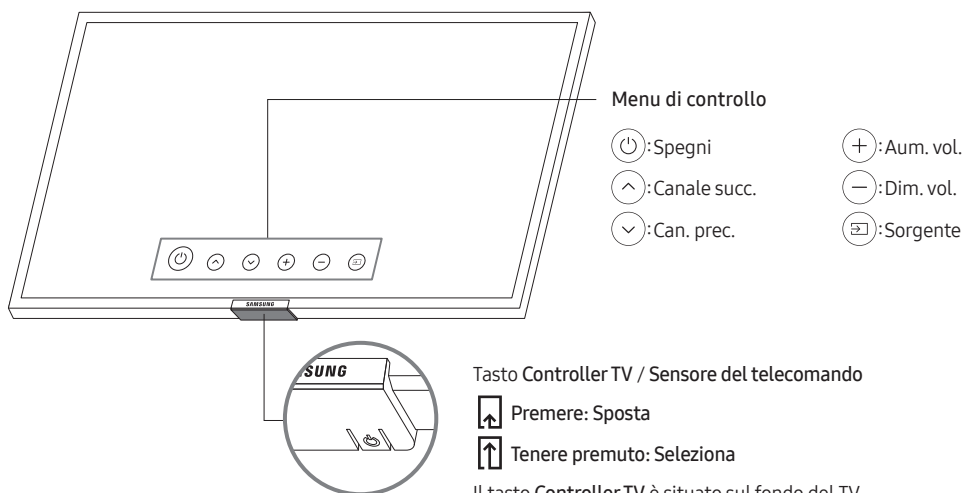

## Impostare il sensore audio

- Questa funzione è supportata solo da Q7, Q8.

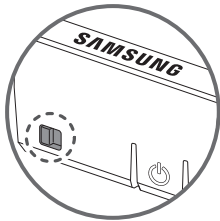

È possibile attivare e disattivare il sensore audio mediante il tasto relativo presente nella parte bassa del TV. A TV acceso, premere il tasto verso sinistra (o verso dietro) per attivare il sensore audio o verso destra (o avanti) per disattivarlo.

Visualizzare la finestra a comparsa sul TV per verificare che il sensore audio sia attivo o disattivo.

- La posizione e forma del sensore audio può variare in base al modello.
- Durante l'analisi usando i dati del sensore audio, i dati non vengono salvati.

## 06 Connessione alla rete

La connessione a Internet del televisore consente di accedere a servizi online quali Smart Hub, così come di scaricare gli aggiornamenti software non appena disponibili.

### Connessione di rete - Wireless

Collegare il televisore a Internet usando un access point o un modem wireless standard.



### Connessione di rete - Cablata

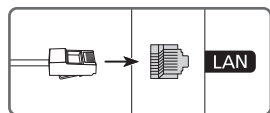

Collegare il TV alla rete mediante un cavo LAN.

- Se la velocità di rete è inferiore a 10Mbps, il televisore non sarà in grado di collegarsi a Internet.
- Utilizzare il cavo Cat 7 (tipo \*STP) per la connessione.  
\* Shielded Twisted Pair

# 07 Risoluzione dei problemi e manutenzione

## Risoluzione dei problemi

Se il televisore funziona in modo anomalo, controllare per prima cosa l'elenco dei possibili problemi e soluzioni. In alternativa, consultare la sezione Risoluzione dei problemi o FAQ nell'e-Manual. Se nessuna delle soluzioni fornite si dimostra utile per risolvere il problema, visitare il sito "www.samsung.com" quindi fare clic su Supporto, oppure chiamare il numero del Centro di assistenza Samsung riportato sul retro di copertina di questo manuale.

- Questo schermo LED TFT utilizza un pannello composto da sotto pixel la cui produzione richiede una speciale tecnologia. Tuttavia, sullo schermo alcuni pixel potrebbero risultare più luminosi o più scuri. Questo fenomeno non ha alcun impatto sulle prestazioni del prodotto.
- Per mantenere il televisore in condizioni ottimali si consiglia di aggiornare il software alla versione più recente. Usare la funzione **Aggiorna ora** o la funzione **Aggiornamento automatico** nel menu del TV (🏠 > ⚙️ **Impostazioni** > **Supporto** > **Aggiornamento software** > **Aggiorna ora** o **Aggiornamento automatico**).

### Il televisore non si accende.

- Verificare che la spina del cavo di alimentazione CA sia correttamente collegata alla presa a parete e al televisore.
- Assicurarsi che la presa a parete sia regolarmente funzionante e che la spia di accensione del televisore sia accesa, che sia fissa e di colore rosso.
- Premere il tasto **Controller TV** sul fondo del televisore per verificare che il problema non sia il telecomando. Se il televisore si accende, vedere la sezione "Il telecomando non funziona".

### Non viene visualizzata alcuna immagine/video/audio o viene visualizzata una immagine/video/audio distorti da un dispositivo esterno o sullo schermo del televisore compare il messaggio "Segnale debole o assente" oppure è impossibile trovare il canale.

- Verificare che la connessione al dispositivo sia corretta e che tutti i cavi siano correttamente collegati.
- Rimuovere e ricollegare tutti i cavi collegati al televisore e ai dispositivi esterni. Se possibile, collegare nuovi cavi.
- Confermare di aver selezionato la sorgente di ingresso corretta (🏠 > 📺 **Sorgente**).
- Eseguire una diagnosi del televisore per determinare se la causa del problema è il televisore o il dispositivo (🏠 > ⚙️ **Impostazioni** > **Supporto** > **Manutenzione dispositivo** > **Auto diagnosi** > **Test immagine** o **Test audio**).
- Se i risultati del test sono normali, riavviare i dispositivi collegati scollegando i loro cavi di alimentazione e ricollegandoli. Se il problema persiste, consultare la guida ai collegamenti contenuta nella guida dell'utente dei dispositivi collegati.
- Qualora non si utilizzi un ricevitore via cavo o satellitare ed il TV riceva segnali da una antenna o da un cavo, eseguire la funzione **Sintonizzazione automatica** per cercare i canali (🏠 > ⚙️ **Impostazioni** > **Trasmissione** > (**Impostazioni Sintonizzazione automatica**) > **Sintonizzazione automatica**).
  - Il **Impostazioni Sintonizzazione automatica** potrebbe non essere supportato in base al modello posseduto o all'area geografica di appartenenza.
  - Se si utilizza un ricevitore via cavo o satellitare, vedere il manuale del ricevitore in uso.





## CI+ non funziona.

- Il TV Samsung è conforme agli standard CI+ 1.4.
- Qualora il modulo CI+ Common Interface non sia compatibile con questo dispositivo, rimuovere il modulo e contattare un operatore CI+ per richiedere assistenza.

## Il telecomando non funziona.

- Controllare se la spia di accensione del televisore lampeggia premendo il tasto di Accensione del telecomando. Se non lampeggia, sostituire le pile del telecomando.
- Verificare che le batterie siano state inserite nel verso giusto rispettando la polarità (+/-).
- Puntare il telecomando verso il televisore a una distanza di 1,5-1,8 m.
- Se il televisore è dotato di Samsung Smart Remote (telecomando Bluetooth), accertarsi che sia stato abbinato al televisore.

## Il telecomando del ricevitore via cavo o satellitare non riesce ad accendere o spegnere il televisore o a regolare il volume.

- Programmare il telecomando del ricevitore via cavo o satellitare in modo che possa controllare le funzioni del televisore. Consultare il manuale dell'utente del ricevitore via cavo o satellitare per il codice del televisore SAMSUNG.

## Le impostazioni TV vengono perse dopo 5 minuti.

- La TV è in modalità **Modalità di rivendita**. Cambiare **Modalità d'uso** nel menu **Generali** a **Modalità Casa** (🏠 > ⚙️ **Impostazioni** > **Generali** > **Gestione sistema** > **Modalità d'uso** > **Modalità Casa**).

## Wi-Fi intermittente

- Accertarsi che la TV sia dotata di una connessione di rete (🏠 > ⚙️ **Impostazioni** > **Generali** > **Rete** > **Stato rete**).
- Verificare che la password Wi-Fi sia stata digitata correttamente.
- Verificare la distanza tra il TV ed il modem o il router. La distanza non deve essere maggiore di 15,2 m.
- Ridurre le interferenze non utilizzando o spegnendo i dispositivi wireless. Inoltre verificare che tra il TV ed il router o il modem non vi siano ostacoli. (la forza del segnale Wi-Fi può essere influenzata da apparecchi, telefoni cordless, pareti/camini, ecc)

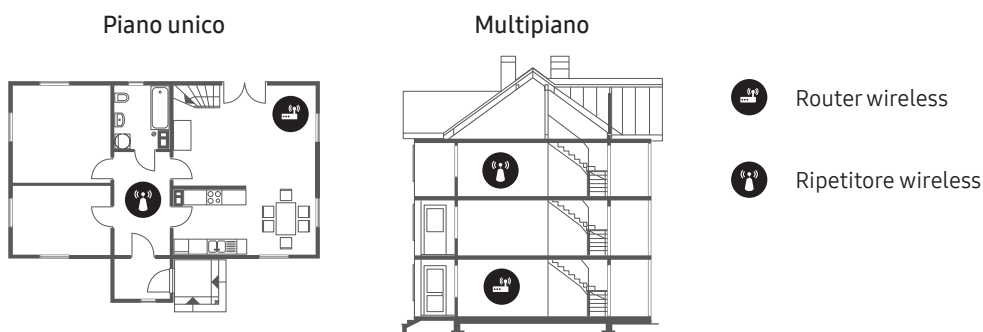

- Contattare il proprio ISP e richiedere la reimpostazione del circuito di rete per registrare nuovamente gli indirizzi MAC del proprio modem o access point e TV.



## Problemi con applicazioni video (Youtube ecc)

- Cambiare il DNS in 8.8.8.8. Selezionare (🏠) > ⚙️ Impostazioni > Generali > Rete > Stato rete > Impost. IP > Impostaz. DNS > Immetti manualmente > Server DNS > digitare 8.8.8.8 > OK.
- Reimpostare selezionando (🏠) > ⚙️ Impostazioni > Supporto > Manutenzione dispositivo > Auto diagnosi > Ripristina Smart Hub.

## Cos'è l'Assistenza remota?

Il Servizio di Assistenza remota Samsung supporta il cliente a livello individuale attraverso un tecnico Samsung che remotamente:

- Effettua la diagnosi del televisore
- Regola le impostazioni del televisore per conto del cliente
- Eseguisce il ripristino del televisore alle impostazioni di fabbrica
- Installa gli aggiornamenti firmware consigliati

## Come funziona l'assistenza da remoto?

È possibile ottenere facilmente l'assistenza Samsung Remote Support per il proprio TV:

1. Chiamare il Centro di assistenza Samsung e richiedere assistenza remota.
2. Accedere al menu del TV, quindi andare alla sezione **Supporto**. (🏠) > ⚙️ Impostazioni > Supporto)
3. Selezionare **Gestione remota** quindi leggere ed accettare i termini del contratto di assistenza. Quando viene visualizzata la schermata di immissione del PIN, fornire il PIN al tecnico.
4. Il tecnico avrà quindi accesso al televisore.

## Sensore Eco e luminosità dello schermo

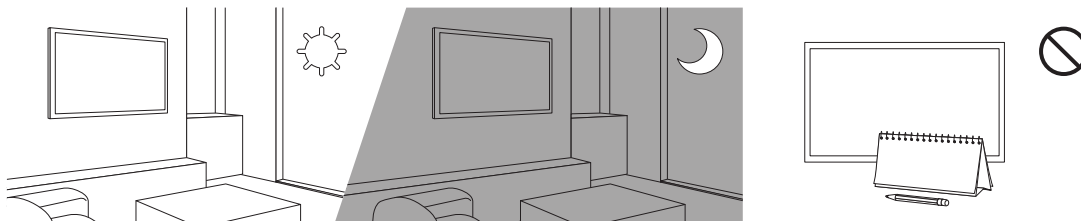

La funzione Sensore Eco regola la luminosità del televisore in modo automatico. Questa funzione misura la luce ambientale ottimizzando automaticamente la luminosità del televisore allo scopo di ridurre il consumo energetico. Per disattivare questa funzione, accedere a (🏠) > ⚙️ Impostazioni > Generali > Soluzione Eco > Rilevamento luce ambientale.

- Se lo schermo risulta troppo scuro durante la visione del televisore in un ambiente scarsamente illuminato, ciò potrebbe essere causato dall'attivazione della funzione **Rilevamento luce ambientale**.
- Il sensore eco è posto sul fondo del televisore. Prestare attenzione a non ostruire il sensore. Ciò potrebbe causare una riduzione indesiderata della luminosità dell'immagine.

## Manutenzione del televisore

- Se allo schermo del televisore è stato apposto un adesivo, rimuovendolo possono rimanere dei residui. Eliminare i residui prima di usare il televisore.
- Il telaio e lo schermo del televisore possono graffiarsi durante la pulizia. Usare un panno morbido per non graffiare il telaio e lo schermo durante la pulizia.
- Non spruzzare acqua o soluzioni detergenti direttamente sul televisore. Qualsiasi liquido che riesca a penetrare all'interno del prodotto può provocare guasti, incendio o una scossa elettrica.
- Per pulire il televisore, spegnerlo quindi rimuovere delicatamente dallo schermo eventuali impronte o macchie utilizzando un panno in microfibra. Pulire il televisore con un panno morbido in microfibra inumidito in acqua. Al termine asciugare il televisore con un panno asciutto. Durante la pulizia, non premere eccessivamente sulla superficie poiché potrebbe danneggiare il pannello. Non utilizzare liquidi infiammabili (per es. benzene o diluenti) né soluzioni detergenti. Per i residui più difficili da rimuovere, spruzzare una piccola quantità di detergente per schermi su un panno in microfibra e pulire con esso le macchie residue.



## 08 Specifiche e altre informazioni

### Specifiche

<b>Modello</b>	GQ43Q60T / QE43Q60T QE43Q64T / QE43Q65T QE43Q67T	GQ43Q64T / GQ43Q65T GQ43Q67T
<b>Risoluzione del display</b>	3840 x 2160	3840 x 2160
<b>Dimensione schermo Misurato diagonalmente</b>	43 pollici 108 cm	43 pollici 108 cm
<b>Audio (Uscita)</b>	20 W	20 W
<b>Dimensioni (L x A x P) Corpo Con piedistallo</b>	963,5 x 557,7 x 56,8 mm 963,5 x 629,4 x 195,2 mm	963,5 x 557,7 x 56,8 mm 963,5 x 645,2 x 334,3 mm
<b>Peso Senza piedistallo Con piedistallo</b>	9,0 kg 9,2 kg	9,0 kg 11,3 kg
<b>Modello</b>	GQ50Q60T / QE50Q60T QE50Q64T / QE50Q65T QE50Q67T	GQ50Q64T / GQ50Q65T GQ50Q67T
<b>Risoluzione del display</b>	3840 x 2160	3840 x 2160
<b>Dimensione schermo Misurato diagonalmente</b>	50 pollici 125 cm	50 pollici 125 cm
<b>Audio (Uscita)</b>	20 W	20 W
<b>Dimensioni (L x A x P) Corpo Con piedistallo</b>	1116,4 x 642,9 x 57,1 mm 1116,4 x 720,5 x 243,3 mm	1116,4 x 642,9 x 57,1 mm 1116,4 x 728,1 x 326,5 mm
<b>Peso Senza piedistallo Con piedistallo</b>	12,9 kg 13,1 kg	12,9 kg 15,2 kg
<b>Modello</b>	GQ55Q60T / QE55Q60T QE55Q64T / QE55Q65T QE55Q67T	GQ55Q64T / GQ55Q65T GQ55Q67T
<b>Risoluzione del display</b>	3840 x 2160	3840 x 2160
<b>Dimensione schermo Misurato diagonalmente</b>	55 pollici 138 cm	55 pollici 138 cm
<b>Audio (Uscita)</b>	20 W	20 W
<b>Dimensioni (L x A x P) Corpo Con piedistallo</b>	1230,1 x 705,9 x 57,4 mm 1230,1 x 783,7 x 243,3 mm	1230,1 x 705,9 x 57,4 mm 1230,1 x 793,0 x 340,4 mm
<b>Peso Senza piedistallo Con piedistallo</b>	17,2 kg 17,4 kg	17,2 kg 18,8 kg

<b>Modello</b>	GQ58Q60T / QE58Q60T	GQ65Q60T / QE65Q60T QE65Q64T / QE65Q65T QE65Q67T
<b>Risoluzione del display</b>	3840 x 2160	3840 x 2160
<b>Dimensione schermo Misurato diagonalmente</b>	58 pollici 146 cm	65 pollici 163 cm
<b>Audio (Uscita)</b>	20 W	20 W
<b>Dimensioni (L x A x P) Corpo Con piedistallo</b>	1290,6 x 748,0 x 57,5 mm 1290,6 x 826,4 x 243,3 mm	1449,6 x 829,3 x 57,6 mm 1449,6 x 907,7 x 289,1 mm
<b>Peso Senza piedistallo Con piedistallo</b>	18,4 kg 18,6 kg	22,3 kg 22,6 kg
<b>Modello</b>	GQ65Q64T / GQ65Q65T GQ65Q67T	GQ75Q60T / QE75Q60T QE75Q64T / QE75Q65T QE75Q67T
<b>Risoluzione del display</b>	3840 x 2160	3840 x 2160
<b>Dimensione schermo Misurato diagonalmente</b>	65 pollici 163 cm	75 pollici 189 cm
<b>Audio (Uscita)</b>	20 W	20 W
<b>Dimensioni (L x A x P) Corpo Con piedistallo</b>	1449,6 x 829,3 x 57,6 mm 1449,6 x 918,5 x 371,4 mm	1675,4 x 959,6 x 60,4 mm 1675,4 x 1049,4 x 352,3 mm
<b>Peso Senza piedistallo Con piedistallo</b>	22,3 kg 24,9 kg	36,0 kg 36,3 kg
<b>Modello</b>	GQ75Q64T / GQ75Q65T GQ75Q67T	GQ85Q60T / QE85Q60T GQ85Q70T / QE85Q70T
<b>Risoluzione del display</b>	3840 x 2160	3840 x 2160
<b>Dimensione schermo Misurato diagonalmente</b>	75 pollici 189 cm	85 pollici 214 cm
<b>Audio (Uscita)</b>	20 W	20 W
<b>Dimensioni (L x A x P) Corpo Con piedistallo</b>	1675,4 x 959,6 x 60,4 mm 1675,4 x 1040,6 x 323,0 mm	1896,3 x 1082,5 x 59,9 mm 1896,3 x 1186,4 x 392,1 mm
<b>Peso Senza piedistallo Con piedistallo</b>	36,0 kg 39,5 kg	47,5 kg 48,7 kg

<b>Modello</b>	GQ55Q70T / QE55Q70T GQ55Q74T / QE55Q74T GQ55Q75T / QE55Q75T GQ55Q77T / QE55Q77T	GQ65Q70T / QE65Q70T GQ65Q74T / QE65Q74T GQ65Q75T / QE65Q75T GQ65Q77T / QE65Q77T
<b>Risoluzione del display</b>	3840 x 2160	3840 x 2160
<b>Dimensione schermo Misurato diagonalmente</b>	55 pollici 138 cm	65 pollici 163 cm
<b>Audio (Uscita)</b>	20 W	20 W
<b>Dimensioni (L x A x P) Corpo Con piedistallo</b>	1230,1 x 705,9 x 57,4 mm 1230,1 x 788,8 x 264,1 mm	1449,6 x 829,3 x 57,6 mm 1449,6 x 911,9 x 307,2 mm
<b>Peso Senza piedistallo Con piedistallo</b>	17,2 kg 19,2 kg	22,3 kg 24,8 kg
<b>Modello</b>	GQ75Q70T / QE75Q70T GQ75Q74T / QE75Q74T GQ75Q75T / QE75Q75T GQ75Q77T / QE75Q77T	GQ49Q80T / QE49Q80T GQ49Q84T / GQ49Q85T GQ49Q87T
<b>Risoluzione del display</b>	3840 x 2160	3840 x 2160
<b>Dimensione schermo Misurato diagonalmente</b>	75 pollici 189 cm	49 pollici 123 cm
<b>Audio (Uscita)</b>	20 W	40 W
<b>Dimensioni (L x A x P) Corpo Con piedistallo</b>	1675,4 x 959,6 x 60,4 mm 1675,4 x 1040,6 x 323,0 mm	1094,8 x 634,4 x 54,9 mm 1094,8 x 711,4 x 239,8 mm
<b>Peso Senza piedistallo Con piedistallo</b>	36,0 kg 39,5 kg	13,1 kg 17,5 kg
<b>Modello</b>	GQ55Q80T / QE55Q80T GQ55Q84T / GQ55Q85T GQ55Q87T	GQ65Q80T / QE65Q80T GQ65Q87T / GQ65Q85T GQ65Q84T
<b>Risoluzione del display</b>	3840 x 2160	3840 x 2160
<b>Dimensione schermo Misurato diagonalmente</b>	55 pollici 138 cm	65 pollici 163 cm
<b>Audio (Uscita)</b>	60 W	60 W
<b>Dimensioni (L x A x P) Corpo Con piedistallo</b>	1227,6 x 706,7 x 53,9 mm 1227,6 x 783,4 x 255,8 mm	1446,5 x 829,8 x 53,9 mm 1446,5 x 905,7 x 289,1 mm
<b>Peso Senza piedistallo Con piedistallo</b>	17,9 kg 21,0 kg	24,1 kg 27,8 kg

<b>Modello</b>	GQ75Q80T / QE75Q80T GQ75Q84T / GQ75Q85T GQ75Q87T	GQ85Q80T / QE85Q80T
<b>Risoluzione del display</b>	3840 x 2160	3840 x 2160
<b>Dimensione schermo Misurato diagonalmente</b>	75 pollici 189 cm	85 pollici 214 cm
<b>Audio (Uscita)</b>	60 W	60 W
<b>Dimensioni (L x A x P) Corpo Con piedistallo</b>	1670,6 x 958,7 x 53,9 mm 1670,6 x 1036,2 x 316,8 mm	1892,8 x 1083,2 x 54,9 mm 1892,8 x 1163,1 x 338,8 mm
<b>Peso Senza piedistallo Con piedistallo</b>	34,4 kg 40,3 kg	43,3 kg 50,1 kg

## Caratteristiche ambientali

<b>Temperatura di esercizio</b>	Da 10 a 40°C (Da 50 a 104 °F)
<b>Umidità di esercizio</b>	Dal 10% al 80%, senza condensa
<b>Temperatura di stoccaggio</b>	Da -20 a 45°C (Da -4 a 113 °F)
<b>Umidità di stoccaggio</b>	Dal 5% al 95%, senza condensa

- Design e specifiche sono soggetti a modifiche senza preavviso.
- Per informazioni riguardanti l'alimentazione elettrica e il consumo di corrente, consultare l'etichetta apposta al prodotto.
- Il consumo elettrico tipico viene misurato conformemente allo standard IEC 62087.
- Notare l'etichetta delle specifiche tecniche fissata sul retro del TV. (in alcuni modelli, l'etichetta delle specifiche tecniche è situata sul retro del coperchio dei terminali).

## Riduzione del consumo energetico

Quando si spegne, il televisore entra in modalità Standby. In modalità Standby continua a consumare una piccola quantità di energia. Per ridurre il consumo energetico, scollegare il cavo di alimentazione dalla presa a parete in caso di inutilizzo prolungato del televisore.

## Licenze



POWERED BY



The terms HDMI and HDMI High-Definition Multimedia Interface, and the HDMI Logo are trademarks or registered trademarks of HDMI Licensing LLC in the United States and other countries.

### Raccomandazioni - Solo UE



Con la presente, Samsung Electronics dichiara che questo apparecchio è conforme alla Direttiva 2014/53/UE. Il testo completo della Dichiarazione di conformità UE è disponibile al seguente indirizzo internet: <http://www.samsung.com> accedere a Supporto e digitare il nome del modello.

L'uso di questo apparecchio è consentito in tutti i paesi europei.

La funzione 5 GHz WLAN(Wi-Fi) di questo apparecchio può essere utilizzata solo in interno.

Max potenza trasmissione BT: 100mW a 2,4GHz – 2,4835GHz

Max potenza trasmissione Wi-Fi: 100mW a 2,4GHz-2,4835GHz, 200mW a 5,15GHz-5,25GHz, 100mW 5,25GHz-5,35GHz & 5,47GHz - 5,725GHz

Per maggiori informazioni sull'impegno di Samsung nella salvaguardia ambientale e sulle normative specifiche dei prodotti, e.g. REACH, RAEE, Batterie, visitare la pagina [http://www.samsung.com/uk/aboutsamsung/samsungelectronics/corporatecitizenship/data\\_corner.html](http://www.samsung.com/uk/aboutsamsung/samsungelectronics/corporatecitizenship/data_corner.html)

AVVERTENZA - PER EVITARE IL PERICOLO DI INCENDIO, NON AVVICINARE MAI AL PRODOTTO CANDELE ACCESE O ALTRE FIAMME LIBERE.







**Corretto smaltimento di questo prodotto (WEEE/RAEE, Rifiuti da apparecchiature elettriche ed elettroniche)**

**(Applicabile nei paesi con sistemi di raccolta differenziata)**

Questo simbolo riportato sul prodotto, sugli accessori e sulla documentazione indica che il prodotto e i suoi accessori elettronici (per es. caricatore, cuffie, cavo USB) non devono essere smaltiti unitamente ai rifiuti domestici al termine del loro ciclo vitale. Per prevenire eventuali danni all'ambiente o alla salute delle persone derivanti da uno smaltimento non appropriato, separarli da altri tipi di rifiuti e riciclarli in modo responsabile per promuovere il riutilizzo sostenibile delle risorse materiali.

Gli utenti residenziali sono invitati a contattare il rivenditore presso il quale hanno acquistato il prodotto, o l'ufficio locale preposto, per richiedere le informazioni relative alla raccolta differenziata e al riciclaggio di questo tipo di prodotto.

Gli utenti aziendali sono invitati a contattare il proprio fornitore e verificare i termini e le condizioni del contratto d'acquisto. Questo prodotto e i suoi accessori elettronici non devono essere smaltiti insieme agli altri rifiuti commerciali.



**Corretto smaltimento delle batterie utilizzate in questo prodotto**

**(Applicabile nei paesi con sistemi di raccolta differenziata)**

Il simbolo riportato sulla batteria o sulla sua documentazione o confezione indica che le batterie di questo prodotto non devono essere smaltite con altri rifiuti al termine del ciclo di vita. Laddove contrassegnato, i simboli chimici Hg, Cd o Pb indicano che la batteria contiene mercurio, cadmio o piombo oltre i limiti consentiti secondo le Direttive UE 2006/66. Se le batterie non sono correttamente smaltite, tali sostanze possono causare danni alla salute umana o all'ambiente. Per proteggere le risorse naturali e promuovere il riutilizzo dei materiali, separare le batterie dagli altri rifiuti e riciclarle utilizzando il sistema locale gratuito di ritiro delle batterie esauste.

Questa pagina  
è stata lasciata  
intenzionalmente vuota.

Questa pagina  
è stata lasciata  
intenzionalmente vuota.

# SAMSUNG



BN68-10106A-03

## Contact SAMSUNG WORLD WIDE

If you have any questions or comments relating to Samsung products, please contact the Samsung service centre.

Country	Samsung Service Centre ☎	Web Site
AUSTRIA	0800 72 67 864 (0800-SAMSUNG)	<a href="http://www.samsung.com/at/support">www.samsung.com/at/support</a>
BELGIUM	02-201-24-18	<a href="http://www.samsung.com/be/support">www.samsung.com/be/support</a> (Dutch) <a href="http://www.samsung.com/be_fr/support">www.samsung.com/be_fr/support</a> (French)
BOSNIA	055 233 999	<a href="http://www.samsung.com/support">www.samsung.com/support</a>
ALBANIA	045 620 202	<a href="http://www.samsung.com/al/support">www.samsung.com/al/support</a>
BULGARIA	*3000 Цена на един градски разговор 0800 111 31 Безплатен за всички оператори	<a href="http://www.samsung.com/bg/support">www.samsung.com/bg/support</a>
CROATIA	072 726 786	<a href="http://www.samsung.com/hr/support">www.samsung.com/hr/support</a>
CZECH	800 - SAMSUNG (800-726786) Samsung Electronics Czech and Slovak, s.r.o. V Parku 2323/14, 148 00 - Praha 4	<a href="http://www.samsung.com/cz/support">www.samsung.com/cz/support</a>
DENMARK	707 019 70	<a href="http://www.samsung.com/dk/support">www.samsung.com/dk/support</a>
FINLAND	030-6227 515	<a href="http://www.samsung.com/fi/support">www.samsung.com/fi/support</a>
FRANCE	01 48 63 00 00	<a href="http://www.samsung.com/fr/support">www.samsung.com/fr/support</a>
GERMANY	06196 77 555 77	<a href="http://www.samsung.com/de/support">www.samsung.com/de/support</a>
CYPRUS	8009 4000 only from landline, toll free	
GREECE	80111-SAMSUNG (80111 726 7864) only from land line (+30) 210 6897691 from mobile and land line	<a href="http://www.samsung.com/gr/support">www.samsung.com/gr/support</a>
HUNGARY	0680SAMSUNG (0680-726-7864)	<a href="http://www.samsung.com/hu/support">www.samsung.com/hu/support</a>
ITALIA	800-SAMSUNG (800.7267864)	<a href="http://www.samsung.com/it/support">www.samsung.com/it/support</a>
LUXEMBURG	261 03 710	<a href="http://www.samsung.com/be_fr/support">www.samsung.com/be_fr/support</a>
MONTENEGRO	020 405 888	<a href="http://www.samsung.com/support">www.samsung.com/support</a>
SLOVENIA	080 697 267 (brezplačna številka)	<a href="http://www.samsung.com/si/support">www.samsung.com/si/support</a>
NETHERLANDS	088 90 90 100	<a href="http://www.samsung.com/nl/support">www.samsung.com/nl/support</a>
NORWAY	21629099	<a href="http://www.samsung.com/no/support">www.samsung.com/no/support</a>
POLAND	801-172-678* lub +48 22 607-93-33* * (opłata według taryfy operatora)	<a href="http://www.samsung.com/pl/support">www.samsung.com/pl/support</a>
PORTUGAL	808 207 267	<a href="http://www.samsung.com/pt/support">www.samsung.com/pt/support</a>
ROMANIA	*8000 (apel in retea) 08008-726-78-64 (08008-SAMSUNG) Apel GRATUIT Atenție: Dacă efectuați apelul din rețeaua Digi (RCS/RDS), vă rugăm să ne contactați formând numărul Telverde fără ultimele două cifre, astfel: 0800872678.	<a href="http://www.samsung.com/ro/support">www.samsung.com/ro/support</a>
SERBIA	011 321 6899	<a href="http://www.samsung.com/rs/support">www.samsung.com/rs/support</a>
KOSOVO	0800 10 10 1	<a href="http://www.samsung.com/support">www.samsung.com/support</a>
SLOVAKIA	0800 - SAMSUNG (0800-726 786)	<a href="http://www.samsung.com/sk/support">www.samsung.com/sk/support</a>
SPAIN	91 175 00 15	<a href="http://www.samsung.com/es/support">www.samsung.com/es/support</a>
SWEDEN	0771 726 786	<a href="http://www.samsung.com/se/support">www.samsung.com/se/support</a>
SWITZERLAND	0800 726 786	<a href="http://www.samsung.com/ch/support">www.samsung.com/ch/support</a> (German) <a href="http://www.samsung.com/ch_fr/support">www.samsung.com/ch_fr/support</a> (French)
UK	0333 000 0333	<a href="http://www.samsung.com/uk/support">www.samsung.com/uk/support</a>
IRELAND (EIRE)	0818 717100	<a href="http://www.samsung.com/ie/support">www.samsung.com/ie/support</a>
LITHUANIA	8-800-77777	<a href="http://www.samsung.com/lt/support">www.samsung.com/lt/support</a>
LATVIA	8000-7267	<a href="http://www.samsung.com/lv/support">www.samsung.com/lv/support</a>
ESTONIA	800-7267	<a href="http://www.samsung.com/ee/support">www.samsung.com/ee/support</a>
TURKEY	444 77 11	<a href="http://www.samsung.com/tr/support">www.samsung.com/tr/support</a>