

# Frigorifero

## Manuale dell'utente

RB3\*T\*/RL3\*T\*/RB3\*A\*/RL3\*A\*

SEI

Apparecchio a libera installazione



# SAMSUNG



# Indice

---

<b>Informazioni di sicurezza</b>	<b>3</b>
Cosa è necessario sapere sulle istruzioni di sicurezza	3
Simboli di sicurezza e precauzioni importanti:	6
Importanti istruzioni di sicurezza	7
Simboli relativi a importanti avvertenze per il trasporto e il luogo di installazione	11
Avvertenze per installazioni critiche	12
Precauzioni per l'installazione	16
Importanti avvertenze per l'uso	17
Precauzioni per l'uso	22
Avvertenze per la pulizia	26
Importanti avvertenze per la pulizia	28
Ulteriori suggerimenti per un uso corretto	29
Istruzioni su WEEE	31
<b>Installazione</b>	<b>32</b>
Il frigorifero in breve	32
Passaggi di installazione	33
<b>Funzionamento</b>	<b>39</b>
Pannello di controllo	39
Funzioni speciali	42
<b>Manutenzione</b>	<b>46</b>
Inversione della posizione della porta (per i modelli con la maniglia a barra)	46
Inversione della porta (solo modelli che lo prevedono)	47
Pulizia e manutenzione	61
Pulizia	63
Sostituzione	64
Installazione in coppia (solo modelli che lo prevedono)	65
<b>Risoluzione dei problemi</b>	<b>72</b>
Generale	72
Si avvertono rumori anomali provenire dal frigorifero?	75
<b>Appendice</b>	<b>77</b>
Istruzioni di sicurezza	77
Istruzioni di installazione	77
Istruzioni sulla temperatura	78
Informazioni sul modello e l'ordinazione di parti di ricambio	81



# Informazioni di sicurezza

Prima di utilizzare il nuovo frigorifero Samsung, leggere completamente questo manuale in modo da conoscerne le caratteristiche e le funzioni così da utilizzare l'apparecchio in modo sicuro ed efficiente.

## Cosa è necessario sapere sulle istruzioni di sicurezza

- Le avvertenze e le importanti istruzioni di sicurezza riportate in questo manuale non coprono tutte le possibili condizioni e situazioni che possono verificarsi. E' responsabilità dell'utente utilizzare l'apparecchio con buon senso, prestando la massima attenzione e cura in fase di installazione, manutenzione e funzionamento.
- Poiché le seguenti istruzioni operative coprono i vari modelli disponibili, le caratteristiche del frigorifero possono differire da quelle descritte in questo manuale e non tutti i simboli di avvertenza possono essere applicabili. In caso di dubbi o domande rivolgersi al centro assistenza di zona o visitare il sito [www.samsung.com](http://www.samsung.com) per reperire le informazioni necessarie.
- Come refrigerante vengono utilizzati i gas R-600a o R-134a. Controllare l'etichetta del compressore sul retro dell'apparecchio e l'etichetta della potenza nominale all'interno del frigorifero per individuare il tipo di refrigerante utilizzato. Qualora questo prodotto contenga gas infiammabili (Refrigerante R-600a), contattare gli enti locali preposti per apprendere il corretto smaltimento del prodotto.
- Per evitare la possibile formazione di una miscela di aria e gas infiammabile, in caso di una perdita nel circuito di raffreddamento, la dimensione del locale in cui viene installato il prodotto deve essere adeguata alla quantità di refrigerante utilizzato.

## Informazioni di sicurezza

---

- Non attivare mai un apparecchio che mostri chiari segni di danni. In caso di dubbi, consultare il rivenditore.  
La dimensione del locale dovrebbe essere calcolata considerando 1 m<sup>3</sup> di spazio per ogni 8 g di refrigerante R-600a contenuto nell'apparecchio.  
La quantità di refrigerante utilizzata nell'apparecchio è indicata nella targhetta identificativa all'interno dell'unità.
- Eventuali schizzi di refrigerante fuoriuscito dalle tubazioni possono provocare incendio o lesioni oculari. In caso di perdita di refrigerante dalle tubazioni, evitare il contatto del prodotto con fiamme libere o qualsiasi altra fonte infiammabile e ventilare immediatamente il locale.
  - La mancata osservanza di questa precauzione può causare un incendio o una esplosione.
- Al fine di evitare una contaminazione dei cibi, rispettare le seguenti istruzioni:
  - L'apertura per lunghi periodi di tempo della porta può provocare un significativo innalzamento della temperatura interna.
  - Pulire regolarmente la superficie interna che entra a contatto con i cibi ed i sistemi di scolo accessibili.
  - Pulire i serbatoi dell'acqua qualora non vengano utilizzati per 48 ore; azionare i sistemi di erogazione dell'acqua collegati alle tubazioni di mandata qualora non vengano utilizzati per 5 giorni.
  - Conservare la carne ed il pesce in idonei contenitori all'interno del frigorifero, così che non possano colare liquidi o possano entrare in contatto con altri cibi.

- 
- Gli scomparti a due stelle per il congelamento dei cibi sono idonei alla conservazione di cibi pre-congelati, la conservazione o produzione di gelati e la formazione o conservazione di cubetti di ghiaccio.
  - Gli scomparti a una, due o tre stelle non sono idonei per il congelamento di cibi freschi.
  - Se il frigorifero viene lasciato vuoto per lunghi periodi di tempo, spegnerlo, scongelarlo, pulirlo ed asciugarlo lasciando la porta aperta al fine di prevenire la formazione di muffa al suo interno.

# Informazioni di sicurezza

---

## Simboli di sicurezza e precauzioni importanti:

---

Seguire le istruzioni per la sicurezza riportate in questo manuale. Questo manuale utilizza la seguente simbologia di sicurezza.

### **AVVERTENZA**

Pericoli o pratiche non sicure che possono causare **lesioni personali gravi e/o danni alla proprietà, o causare la morte.**

### **ATTENZIONE**

Pericoli o pratiche non sicure che possono causare **lesioni personali gravi e/o danni alla proprietà.**

### **NOTA**

Informazioni utili che aiutano l'utente a comprendere o beneficiare dell'uso del frigorifero.

Questi simboli di avvertenza hanno lo scopo di prevenire lesioni personali.

Seguire attentamente le istruzioni ad essi associate.

Una volta letto, si raccomanda di conservare il manuale in un luogo sicuro per future consultazioni.

---

## Importanti istruzioni di sicurezza

---



Avvertenza; Rischio di incendio / materiali infiammabili

### **AVVERTENZA**

- Nel posizionare l'apparecchio, assicurarsi che il cavo di alimentazione non sia impigliato o danneggiato.
- Non posizionare multiprese o alimentatori portatili sul retro dell'apparecchio.
- Riempire solo con acqua potabile.
- Collegare solo alla tubazione dell'acqua potabile.
- Mantenere libere le aperture predisposte nella struttura di montaggio o nel mobile a incasso per la ventilazione dell'apparecchio.
- Per accelerare il processo di sbrinamento, non utilizzare dispositivi meccanici o altri mezzi diversi da quelli consigliati dal costruttore.
- Non danneggiare il circuito refrigerante.
- Non usare apparecchi elettrici all'interno dei compartimenti di conservazione del cibo, a meno che non siano consigliati dal costruttore.
- Questo apparecchio non è inteso per l'uso da parte di persone (bambini inclusi) che abbiano ridotte capacità fisiche, sensoriali o mentali, o siano prive di esperienza o conoscenza, a meno che siano state fornite loro istruzioni per l'uso da parte di una persona responsabile della loro sicurezza o che sovrintenda all'uso dell'apparecchio.



## Informazioni di sicurezza

---

- Questo apparecchio può essere utilizzato da bambini di età superiore agli 8 anni e da persone con ridotte capacità fisiche, sensoriali o mentali o senza esperienza o conoscenza del prodotto solo sotto la supervisione di una persona responsabile o nel caso in cui abbiano ricevuto informazioni specifiche sull'uso sicuro dell'apparecchio e ne abbiano compreso i rischi ad esso associati. Non consentire ai bambini di giocare con l'apparecchio. La pulizia e la manutenzione dell'apparecchio non devono essere eseguite da bambini senza la supervisione di un adulto. L'inserimento e l'estrazione del cibo nel frigorifero è consentito ai bambini tra i 3 e gli 8 anni.
- Se il cavo di alimentazione è danneggiato, richiederne la sostituzione al produttore, a un tecnico dell'assistenza o un tecnico specializzato al fine di evitare potenziali pericoli
- La presa deve essere sempre facilmente accessibile in modo da poter rapidamente scollegare l'apparecchio dalla corrente elettrica in caso di una emergenza.
  - Deve essere situata al di fuori dell'area posteriore del frigorifero.
- Non conservare sostanze potenzialmente esplosive, come bombolette spray contenenti gas infiammabili, all'interno di questo apparecchio.
- Se il prodotto è dotato di lampadine LED, non disassemblare l'assieme coprilampada/lampada LED autonomamente.
  - Contattare un Centro di assistenza Samsung.
  - Utilizzare solo lampade LED fornite dal costruttore o dal centro assistenza.





- 
- Per i migliori risultati in termini di efficienza energetica, tenere tutti gli accessori interni quali cestelli, cassette e ripiani nella posizione indicata dal costruttore.
  - Perché questo prodotto mantenga la migliore efficienza energetica, lasciare tutti i ripiani, i cassette e i cestelli nella loro posizione originaria.

### **Come ridurre al minimo il consumo energetico**

- Installare l'apparecchio in un luogo fresco, asciutto e dotato di adeguata ventilazione.
- Accertarsi che non sia esposto a luce solare diretta e non sia installato vicino a una fonte diretta di calore (un calorifero, ad esempio).
  - Si raccomanda di non ostruire le ventole e le griglie di ventilazione per garantire l'efficienza energetica.
  - Lasciare che il cibo caldo si raffreddi prima di riporlo nell'apparecchio.
  - Per scongelare i surgelati, collocarli in frigorifero. Le basse temperature dei surgelati consentono inoltre di rinfrescare ulteriormente gli alimenti presenti in frigorifero.
  - Nel riporre o estrarre gli alimenti, non tenere per molto tempo la porta aperta.
  - Minore è il tempo di apertura, minore è il ghiaccio che si forma nel freezer.
  - Pulire il retro del frigorifero regolarmente. La polvere che si accumula aumenta il consumo di corrente.
  - Non impostare una temperatura più bassa del necessario.

## Informazioni di sicurezza

---

- Garantire una ventilazione sufficiente alla base e sul retro del frigorifero. Non coprire le aperture di ventilazione.
- Durante l'installazione, lasciare sufficiente spazio sui lati, sul retro e in alto per consentire la circolazione dell'aria. Ciò consentirà di ridurre sia il consumo energetico sia il costo della bolletta elettrica.
- Si consiglia di lasciare uno spazio di:
  - Destra, sinistra e retro: più di 50 mm
  - Sopra: più di 100 mm

**Questo apparecchio è progettato per un uso domestico o applicazioni simili quali**

- angoli cottura per il personale di punti vendita, uffici e altri ambienti lavorativi;
- fattorie/aziende agricole e per l'uso dei clienti in hotel, motel e altri ambiti residenziali;
- ambienti di tipo bed and breakfast;
- catering e applicazioni simili non-retail.

---

## Simboli relativi a importanti avvertenze per il trasporto e il luogo di installazione

---

### **AVVERTENZA**

- Durante il trasporto e l'installazione dell'apparecchio, prestare attenzione a non danneggiare alcuna parte del circuito refrigerante.
  - Una perdita di refrigerante dalla tubazione può infiammarsi o causare lesioni oculari. Se si rileva una perdita, evitare l'uso di fiamme libere o potenziali fonti di accensione nei pressi e aerare il locale per alcuni minuti.
  - Questo apparecchio contiene come refrigerante una minima quantità di isobutano (R-600a), il quale, nonostante sia un gas naturale a basso impatto ambientale, è comunque combustibile. Durante il trasporto e l'installazione dell'apparecchio, prestare attenzione a non danneggiare alcuna parte del circuito refrigerante.

# Informazioni di sicurezza

---

## Avvertenze per installazioni critiche

---

### **AVVERTENZA**

- Non installare il frigorifero in un luogo umido o dove possa entrare a contatto con acqua.
  - L'usura del rivestimento isolante delle parti elettriche può causare scariche elettriche o un incendio.
- Non collocare il frigorifero in una posizione esposta alla luce solare diretta o al calore di stufe, radiatori o altri apparecchi di riscaldamento.
- Non collegare più apparecchi a una presa multipla. Il frigorifero deve essere sempre collegato a una presa elettrica separata in grado di sostenere una tensione corrispondente a quanto riportato sull'etichetta apposto sul frigorifero.
  - Ciò consente di ottenere le migliori prestazioni e prevenire il sovraccarico dell'impianto domestico che potrebbe causare un incendio a causa del surriscaldamento dei cavi.
- Se la presa elettrica è allentata, non inserire la spina.
  - Rischio di incendio o scariche elettriche.
- Non utilizzare un cavo con evidenti segni di usura o abrasione lungo il rivestimento o alle estremità.
- Non piegare eccessivamente il cavo di alimentazione né posizionarvi sopra oggetti pesanti.
- Non piegare o tirare eccessivamente il cavo di alimentazione.
- Non torcere o annodare il cavo di alimentazione.

- Non agganciare il cavo elettrico a oggetti metallici, non collocarvi sopra oggetti pesanti, non far correre il cavo tra oggetti, né spingere il cavo dietro l'apparecchio.
- Durante lo spostamento del frigorifero, prestare attenzione a non schiacciare o danneggiare il cavo di alimentazione.
  - Ciò può portare a scariche elettriche o un incendio.
- Non scollegare mai l'alimentazione dal frigorifero tirando il cavo di alimentazione. Afferrare sempre la spina e tirarla verso di sé per estrarla dalla presa.
  - Un cavo danneggiato può causare un cortocircuito, un incendio o una scarica elettrica.
- Non utilizzare spray nei pressi del frigorifero.
  - L'uso di spray vicino al frigorifero può causare una esplosione o un incendio.
- Non installare l'apparecchio vicino ad una fonte di calore o materiale infiammabile
- Non installare l'apparecchio in un locale in cui possa verificarsi una perdita di gas.
  - Ciò può portare a scariche elettriche o un incendio.
- Questo frigorifero deve essere posizionato correttamente ed installato seguendo le istruzioni fornite in questo manuale prima dell'uso.
- Collegare la spina inserendola nella posizione corretta con il cavo rivolto verso il basso.
  - Collegando la spina elettrica al contrario, il cavo potrebbe danneggiarsi e causare scariche elettriche o un incendio.
- Accertarsi che la spina non sia schiacciata o danneggiata dal retro del frigorifero.

## Informazioni di sicurezza

---

- Tenere i materiali di imballaggio lontano dalla portata dei bambini.
  - Sussiste il rischio di morte a causa di soffocamento qualora un bambino inserisca la testa nei materiali da imballaggio.
- Non installare l'apparecchio in un locale soggetto a umidità, fumi d'olio o polvere, luce solare diretta o acqua (pioggia).
  - L'usura del rivestimento isolante delle parti elettriche può causare scariche elettriche o un incendio.
- Qualora si riscontri la presenza all'interno del frigorifero di polvere o acqua, estrarre la spina dalla presa di corrente e contattare un Centro di assistenza autorizzato Samsung.
  - In caso contrario, potrebbe verificarsi un incendio.
- Non salire sul prodotto né appoggiarvi sopra oggetti (biancheria, candele e sigarette accese, piatti, sostanze chimiche, oggetti metallici, ecc.).
  - Ciò può provocare scariche elettriche, un incendio o problemi al prodotto o lesioni personali.
- Prima di collegare alla presa di corrente per la prima volta il frigorifero è necessario rimuovere tutte le pellicole protettive.
- Sorvegliare i bambini per accertarsi che non giochino con le cerniere a scatto usate per regolare lo sportello o i fermi del tubo dell'acqua.
  - Qualora un anello di ritenuta o un fermo del tubo dell'acqua venga ingerito da un bambino, potrebbe soffocarlo. Tenere gli anelli di ritenuta ed i fermi del tubo dell'acqua fuori dalla portata dei bambini.

- Il frigorifero deve essere collegato alla terra.
  - Accertarsi sempre che il frigorifero sia correttamente collegato alla terra prima di tentare di riparare eventuali malfunzionamenti. Eventuali dispersioni di corrente possono provocare serie scariche elettriche.
- Per il collegamento a terra non utilizzare condotte del gas, linee telefoniche o altri tubi e barre che potenzialmente potrebbero fungere da parafulmini.
  - Per evitare dispersioni di corrente o scariche elettriche causate dalle dispersioni del frigorifero, collegare l'apparecchio alla terra.
  - La mancata osservanza di questa precauzione può causare scariche elettriche, incendio, esplosione o malfunzionamenti del prodotto.
- Inserire saldamente la spina nella presa di corrente. Non usare prese di corrente o cavi di alimentazione danneggiati o prese di corrente allentate.
  - Ciò può portare a scariche elettriche o un incendio.
- Il fusibile del frigorifero deve essere sostituito da un tecnico qualificato o da un centro assistenza autorizzato.
  - Il mancato rispetto di questa precauzione può causare scariche elettriche o lesioni personali.



# Informazioni di sicurezza

---

## Precauzioni per l'installazione

---

### **ATTENZIONE**

- Lasciare sufficiente spazio intorno al frigorifero ed installarlo su una superficie piana e stabile.
  - Se il frigorifero non è livellato, non è possibile garantire una durata ed una efficienza nel raffreddamento.
- Lasciare riposare l'apparecchio per 2-3 ore dopo l'installazione prima di inserire il cibo al suo interno ed accenderlo.
- Si consiglia caldamente di far eseguire l'installazione del frigorifero ad un tecnico qualificato.
  - Il mancato rispetto di questa precauzione può causare scariche elettriche, incendio, esplosione, malfunzionamenti o lesioni.





---

## Importanti avvertenze per l'uso

---

### **AVVERTENZA**

- Non toccare la spina elettrica con le mani bagnate.
  - La mancata osservanza di questa precauzione può causare una scarica elettrica.
- Non collocare alcun oggetto sopra il frigorifero.
  - Durante l'apertura o la chiusura della porta, un articolo potrebbe cadere provocando lesioni o danni.
- Non inserire mani, piedi, oggetti metallici (per esempio spiedini, ecc.) sul fondo o sul retro del frigorifero.
  - La mancata osservanza di questa precauzione può causare scariche elettriche o lesioni.
  - I bordi taglienti possono causare lesioni.
- Non toccare le pareti interne del freezer o i prodotti surgelati con le mani bagnate.
  - Ciò potrebbe causare il congelamento delle dita.
- Non conservare sul frigorifero contenitori pieni d'acqua.
  - In caso di fuoriuscita, l'acqua potrebbe causare scariche elettriche o un incendio.
- Non conservare all'interno del frigorifero oggetti infiammabili o sostanze volatili (benzene, diluenti, gas propano, alcol, etere, GPL e sostanze simili).
  - Il frigorifero è idoneo solo alla conservazione di alimenti.
  - La mancata osservanza di questa precauzione può causare un incendio o una esplosione.

## Informazioni di sicurezza

---

- Sorvegliare i bambini affinché non giochino con l'apparecchio.
  - Tenere le dita lontano dalle aree di "possibile schiacciamento". Lo spazio tra le porte e la struttura è necessariamente ristretto. Prestare attenzione all'apertura delle porte in presenza di bambini.
- Non inserire le dita o lasciare che i bambini inseriscano le dita tra le due porte.
  - Tenere le dita lontane dalle aperture delle porte sinistra e destra. Prestare attenzione all'apertura delle porte avendo inserito le dita tra le porte.
- Non permettere ai bambini di appendersi alle porte o ai cassetti. In caso contrario, potrebbero riportare gravi lesioni.
- Non permettere ai bambini di accedere al frigorifero. Potrebbero restare intrappolati all'interno.
- Non inserire le mani nell'area inferiore sotto l'apparecchio.
  - I bordi taglienti possono causare lesioni.
- Non conservare in frigorifero prodotti medicinali, materiale scientifico o prodotti sensibili alla temperatura.
  - I prodotti che necessitano di severi controlli della temperatura non devono essere conservati in frigorifero.
- Se si avverte un odore di medicinale o si nota del fumo uscire dall'apparecchio, staccare la spina dalla presa e chiamare il Centro assistenza Samsung Electronics.
- Se all'interno del frigorifero è penetrata polvere o acqua, scollegare la spina dalla presa di corrente e rivolgersi al centro assistenza Samsung Electronics.
  - In caso contrario, potrebbe verificarsi un incendio.

- Non lasciare che i bambini salgano sui cassetti.
  - Il cassetto potrebbe rompersi e farli cadere.
- Non lasciare le porte del frigorifero aperte senza sorveglianza e non permettere ai bambini di entrare all'interno dell'apparecchio.
- Non lasciare che neonati o bambini penetrino all'interno del vano frigo o dei cassetti.
  - In caso contrario, potrebbero riportare lesioni o morire per soffocamento.
- Non riempire eccessivamente il frigorifero.
  - L'apertura dello sportello potrebbe provocare la caduta di un prodotto causando lesioni personali o danni materiali.
- Non spruzzare sostanze volatili come per esempio insetticidi sulla superficie dell'apparecchio.
  - Oltre ad essere dannosi per l'uomo, possono causare scariche elettriche, incendio o malfunzionamenti.
- Non inserire mai le dita o altri oggetti nel foro del dispenser dell'acqua, nel comparto e nel foro di uscita del ghiaccio.
  - Ciò potrebbe causare lesioni personali o danni materiali.
- Non utilizzare né collocare sostanze sensibili alla temperatura, come ad esempio spray e oggetti infiammabili, ghiaccio secco, farmaci o sostanze chimiche vicino o dentro il frigorifero.
- Non utilizzare un asciugacapelli per asciugare l'interno del frigorifero. Non inserirvi candele accese per eliminare i cattivi odori.
  - Ciò può portare a scariche elettriche o un incendio.

## Informazioni di sicurezza

---

- Riempire il serbatoio dell'acqua, il vassoio del ghiaccio ed i cubetti di ghiaccio solo con acqua potabile (acqua minerale o purificata).
  - Non riempire il serbatoio con tè, succhi di frutta o bevande energetiche, in caso contrario il frigorifero potrebbe subire danni.
- Non salire sul prodotto né appoggiarvi sopra oggetti (biancheria, candele e sigarette accese, piatti, sostanze chimiche, oggetti metallici, ecc.). Ciò può provocare scariche elettriche, un incendio o problemi al prodotto o lesioni personali. Non appoggiare sull'apparecchio contenitori pieni di acqua.
  - In caso di fuoriuscita, l'acqua potrebbe causare scariche elettriche o un incendio.
- Non guardare direttamente la lampadina LED per un lungo periodo di tempo.
  - In caso contrario i raggi ultravioletti potrebbero causare un affaticamento della vista.
- Non inserire i ripiani capovolti. I fine corsa dei ripiani non funzionerebbero.
  - Ciò potrebbe causare lesioni personali causate dalla caduta dei ripiani in vetro.
- Tenere le dita lontano dalle aree di "possibile schiacciamento". Lo spazio tra le porte e la struttura è necessariamente ristretto. Prestare attenzione all'apertura delle porte in presenza di bambini.
- Se si rileva una perdita di gas, evitare l'uso di fiamme libere o potenziali fonti di accensione nei pressi e aerare il locale per alcuni minuti.
  - Non toccare né l'apparecchio né il cavo di alimentazione.

- Non utilizzare ventilatori o aspiratori elettrici.
- Una scintilla può causare una esplosione o un incendio.
- Riporre le bottiglie una vicina all'altra nel medesimo scomparto in modo che non possano cadere all'apertura della porta.
- Questo prodotto è inteso solo per la conservazione di alimenti in ambito domestico.
- Non inserire mai le dita o altri oggetti nel foro del dispenser dell'acqua, nel comparto e nel foro di uscita del ghiaccio.
  - Ciò potrebbe causare lesioni personali o danni materiali.
- Non tentare di riparare, disassemblare o modificare l'apparecchio autonomamente.
- Non utilizzare fusibili diversi (quali cavi di rame, acciaio, ecc) diversi dai fusibili standard.
- Se l'apparecchio deve essere riparato o reinstallato, rivolgersi al più vicino centro di assistenza.
  - Il mancato rispetto di questa precauzione può causare scariche elettriche, incendio, malfunzionamenti del prodotto o lesioni.
- Qualora si avverta un odore di medicinale o si noti del fumo uscire dall'apparecchio, staccare la spina dalla presa e chiamare un Centro di assistenza Samsung Electronics.
  - Il mancato rispetto di questa precauzione può causare scariche elettriche o un incendio.
- Prima di sostituire le lampadine interne del frigorifero, scollegare l'apparecchio dalla presa elettrica.
  - In caso contrario, vi è il rischio di scariche elettriche.
- In caso di difficoltà nella sostituzione di una lampadina non a LED, rivolgersi ad un Centro di assistenza Samsung.

## Informazioni di sicurezza

---

- Inserire saldamente la spina nella presa di corrente.
- Non utilizzare spine, prese di corrente o cavi di alimentazione danneggiati.
  - Ciò può portare a scariche elettriche o un incendio.

### Precauzioni per l'uso

---

#### **ATTENZIONE**

- Non congelare di nuovo il cibo già scongelato.
  - I cibi congelati e poi scongelati sviluppano batteri nocivi più velocemente dei cibi freschi.
  - Il secondo congelamento romperebbe una maggiore quantità di cellule, lasciando fuoriuscire liquidi ed alterando l'integrità dei prodotti.
- Non scongelare la carne a temperatura ambiente.
  - La sicurezza dipenderà da quanto il prodotto all'origine sia stato trattato correttamente.
- Non collocare bicchieri, bottiglie o bevande gassate nel freezer.
  - Questi contenitori potrebbero congelarsi e rompersi, provocando lesioni.
- Usare solo l'ice maker fornito insieme al frigorifero.
- In caso di una prolungata assenza da casa (ad esempio in vacanza) e qualora non si desideri usare il dispenser dell'acqua o del ghiaccio, chiudere la valvola di mandata dell'acqua.
  - In caso contrario potrebbero verificarsi perdite d'acqua.

- In caso di un prolungato inutilizzo del frigorifero (3 o più settimane) vuotarlo, compreso la vaschetta di raccolta del ghiaccio, scollegarlo dalla presa di corrente, chiudere la valvola di mandata dell'acqua, asciugare l'umidità residua dalle pareti interne del frigorifero e lasciare le porte aperte al fine di prevenire eventuali odori e muffa.
- Per ottenere le migliori prestazioni dal prodotto:
  - Non collocare alimenti davanti alle aperture di ventilazione sul retro del frigorifero per evitare di ostruire la circolazione dell'aria all'interno del frigorifero.
  - Avvolgere i cibi adeguatamente o riporli in contenitori sottovuoto prima di conservarli nel frigorifero.
  - Rispettare i tempi di conservazione massimi e le date di scadenza degli alimenti congelati.
  - Non è necessario scollegare il frigorifero dalla presa di corrente se si prevede di non utilizzare l'apparecchio per meno di tre settimane. Qualora l'assenza sia maggiore di tre settimane, rimuovere tutto il cibo ed il ghiaccio dalla vaschetta di raccolta, scollegarlo dalla presa di corrente, chiudere la valvola di mandata dell'acqua, asciugare l'umidità residua dalle pareti interne del frigorifero e lasciare le porte aperte al fine di prevenire eventuali odori e muffa.
- Garanzia di assistenza e modifiche.
  - Eventuali modifiche eseguite da terzi su questo apparecchio non saranno coperte dalla garanzia Samsung, inoltre Samsung non potrà essere ritenuta responsabile per problemi di sicurezza e danni risultanti da modifiche eseguite da terzi.

## Informazioni di sicurezza

---

- Non ostruire le aperture di ventilazione situate all'interno del frigorifero.
  - Se le aperture di ventilazione sono ostruite, per esempio da un sacchetto di plastica, il frigorifero potrebbe raffreddarsi eccessivamente. Se il periodo di raffreddamento è troppo lungo, il filtro dell'acqua potrebbe rompersi e causare una perdita d'acqua.
- Usare solo la macchina del ghiaccio fornita insieme al frigorifero.
- Asciugare all'interno l'umidità in eccesso e lasciare le porte aperte.
  - In caso contrario, all'interno possono svilupparsi cattivi odori e muffe.
- Se il frigorifero viene scollegato dalla presa elettrica, attendere almeno cinque minuti prima di collegarlo nuovamente.
- Se il frigorifero entra a contatto con l'acqua, scollegare la spina di alimentazione dalla presa di corrente e contattare il centro assistenza Samsung Electronics.
- Non urtare o applicare una forza eccessiva sulle superfici in vetro.
  - La rottura del vetro può provocare lesioni personali e/o danni alla proprietà.
- Riempire il serbatoio dell'acqua e le vaschette dei cubetti di ghiaccio con acqua potabile (acqua dall'acquedotto, acqua minerale o purificata).
  - Non riempire il serbatoio con tè o bevande sportive. Ciò potrebbe danneggiare il frigorifero.
- Prestare attenzione a non intrappolarsi le dita.



- 
- Se sull'apparecchio è stata versata dell'acqua, contattare il più vicino centro di assistenza.
    - Sussiste il rischio di incendio o di scariche elettriche.
  - Non conservare olii vegetali nei balconcini della porta del frigorifero. L'olio potrebbe solidificarsi ed il suo sapore ne risulterebbe alterato, rendendo l'olio difficile da utilizzare. Inoltre, il contenitore aperto potrebbe perdere, nel qual caso l'olio fuoriuscito potrebbe, solidificandosi, provocare la rottura del balconcino. Una volta aperto il contenitore dell'olio, si consiglia di conservarlo in un luogo fresco e al riparo dalla luce, quale ad esempio una credenza o un ripostiglio.
    - Esempi di olii vegetali: olio di oliva, di semi, vinacciolo, ecc.

# Informazioni di sicurezza

---

## Avvertenze per la pulizia

---

### **ATTENZIONE**

- Non spruzzare acqua direttamente sull'interno o l'esterno del frigorifero.
  - Pericolo di scariche elettriche o incendi.
- Non utilizzare un asciugacapelli per asciugare l'interno del frigorifero.
- Non collocarvi candele accese per eliminare i cattivi odori.
  - Ciò può portare a scariche elettriche o un incendio.
- Non spruzzare prodotti per la pulizia direttamente sul display.
  - Le lettere stampate sul display potrebbero non essere più visibili.
- Se sostanze estranee, per esempio acqua, penetrano all'interno dell'apparecchio, scollegare la spina di alimentazione e rivolgersi al più vicino centro di assistenza.
  - Il mancato rispetto di questa precauzione può causare scariche elettriche o un incendio.
- Usare un panno morbido e pulito per rimuovere eventuali sostanze estranee o polvere dai contatti della spina del cavo di alimentazione. Non utilizzare un panno bagnato o umido durante la pulizia della presa.
  - In caso contrario, sussiste il pericolo di scariche elettriche o incendi.
- Non pulire l'apparecchio spruzzandovi direttamente sopra acqua.

- Non usare benzene, diluenti o prodotti per la pulizia quali Clorox o a base di cloruro.
  - L'uso di questi prodotti potrebbe danneggiare la superficie dell'apparecchio e causare un incendio.
- Non inserire mai le dita o altri oggetti nel foro del dispenser.
  - Ciò potrebbe causare lesioni personali o danni materiali.
- Prima di eseguire la pulizia o la manutenzione dell'apparecchio, scollegare la spina dalla presa di corrente.
  - Il mancato rispetto di questa precauzione può causare scariche elettriche o un incendio.
- Per pulire il frigorifero usare una spugna pulita o un panno morbido ed un detergente non aggressivo in acqua calda.
- Non usare detergenti abrasivi o aggressivi quali detergenti per vetri, pagliette abrasive, liquidi infiammabili, acido muriatico, pasta abrasiva, detersivi concentrati, candeggina o detergenti contenenti petrolio sulla superficie esterna (porte e carrozzeria), parti in plastica, porte e rivestimenti interni, e cestelli.
  - Tali prodotti possono infatti graffiare o danneggiare i materiali.
- Non pulire i ripiani di vetro o coperchi con acqua calda quando sono freddi. I coperchi ed i ripiani di vetro possono rompersi se esposti ad un repentino cambiamento di temperatura, urtati o lasciati cadere.



# Informazioni di sicurezza

---

## Importanti avvertenze per la pulizia

---

### **AVVERTENZA**

- Si raccomanda di smaltire e riciclare i materiali di imballaggio di questo prodotto secondo quanto previsto dalle norme vigenti.
- Verificare l'integrità delle tubazioni sul retro dell'apparecchio prima di smaltirlo.
- Come refrigerante vengono utilizzati i gas R-600a o R-134a. Controllare l'etichetta del compressore sul retro dell'apparecchio e l'etichetta della potenza nominale all'interno del frigorifero per individuare il tipo di refrigerante utilizzato. Se il prodotto contiene gas infiammabile (refrigerante R-600a), contattare l'ente locale preposto per lo smaltimento sicuro di questo prodotto.
- Per lo smaltimento di questo prodotto o di altri frigoriferi, rimuovere le porte, le guarnizioni e le chiusure delle porte in modo che bambini o animali non possano rimanere intrappolati all'interno. Sorvegliare i bambini affinché non giochino con l'apparecchio. Se i bambini rimangono intrappolati all'interno dell'apparecchio, possono morire per soffocamento.
  - Se un bambino, giocando, rimane intrappolato all'interno dell'apparecchio potrebbe ferirsi e morire per soffocamento.
- L'isolante utilizzato è il ciclopentano. I gas contenuti nel materiale isolante richiedono speciali procedure di smaltimento. Contattare l'autorità locale competente per informazioni sul corretto smaltimento di questo prodotto.



- 
- Tenere tutti i materiali di imballaggio lontano dalla portata dei bambini, poiché possono essere pericolosi.
    - Qualora un bambino inserisca la testa in uno di essi, potrebbe soffocare.

## Ulteriori suggerimenti per un uso corretto

---

- In caso di interruzione di corrente, chiamare la compagnia elettrica locale e chiedere il tempo previsto per il ripristino dell'elettricità.
  - La maggior parte delle interruzioni elettriche ripristinate in una o due ore non hanno alcuna influenza sulla temperatura interna del frigorifero. Tuttavia, durante l'interruzione di corrente limitare al minimo l'apertura del frigorifero.
  - Se l'interruzione di corrente si protrae per oltre 24 ore, rimuovere tutti i surgelati dal freezer.
- Il frigorifero potrebbe funzionare in modo costante (i cibi surgelati possono sciogliersi o le temperature del reparto dei surgelati possono innalzarsi troppo) se posizionato a lungo in un luogo dove la temperatura dell'aria è costantemente inferiore alle temperature operative per le quali il frigorifero è stato progettato.
- La conservazione in frigorifero di alcuni alimenti particolari può comportarne un deterioramento a causa delle loro proprietà intrinseche.



## Informazioni di sicurezza

---

- L'apparecchio è di tipo "frost free"; ciò significa che non è necessario sbrinarlo manualmente poiché tale operazione è automatica. Tale operazione verrà effettuata automaticamente.
- L'aumento di temperatura per lo sbrinamento è conforme ai requisiti ISO. Per prevenire un inopportuno aumento della temperatura dei cibi surgelati durante lo sbrinamento dell'apparecchio, conservare i cibi congelati in appositi involucri.
- Non congelare nuovamente cibi già scongelati.



---

## Istruzioni su WEEE

---



Corretto smaltimento del prodotto (rifiuti elettrici ed elettronici)  
(Applicabile nei Paesi con sistemi di raccolta differenziata)

Il simbolo riportato sul prodotto, sugli accessori o sulla documentazione indica che il prodotto e i relativi accessori elettronici (quali caricabatterie, cuffia e cavo USB) non devono essere smaltiti con altri rifiuti al termine del ciclo di vita. Per evitare eventuali danni all'ambiente o alla salute causati dallo smaltimento dei rifiuti non corretto, si invita l'utente a separare il prodotto e i suddetti accessori da altri tipi di rifiuti, conferendoli ai soggetti autorizzati secondo le normative locali.

Gli utenti domestici, in alternativa alla gestione autonoma di cui sopra, potranno consegnare l'apparecchiatura che si desidera smaltire al rivenditore, al momento dell'acquisto di una nuova apparecchiatura di tipo equivalente. Presso i rivenditori di prodotti elettronici con superficie di vendita di almeno 400 m<sup>2</sup> è inoltre possibile consegnare gratuitamente, senza obbligo di acquisto, i prodotti elettronici da smaltire con dimensioni inferiori a 25 cm.

Gli utenti professionali (imprese e professionisti) sono invitati a contattare il proprio fornitore e verificare i termini e le condizioni del contratto di acquisto. Questo prodotto e i relativi accessori elettronici non devono essere smaltiti unitamente ad altri rifiuti commerciali.

Per ulteriori informazioni sull'impegno ambientale di Samsung e sugli obblighi normativi specifici dei singoli prodotti es. REACH, WEEE, Batterie, visitare la pagina relativa alla sostenibilità nel sito [www.samsung.com](http://www.samsung.com)

(solo per prodotti venduti nei paesi dell'Unione Europea e nel Regno Unito).

# Installazione

Seguire queste istruzioni con cura per garantire una corretta installazione del frigorifero ed in modo da evitare incidenti prima dell'uso.

## ⚠ AVVERTENZA

- Utilizzare l'apparecchio solo per lo scopo per il quale è stato prodotto, come descritto in questo manuale.
- Una eventuale assistenza deve essere eseguita da un tecnico qualificato.
- Disporre i materiali da imballaggio secondo quanto prescritto dalle vigenti normative sullo smaltimento.
- Al fine di evitare scariche elettriche, prima di effettuare una assistenza o una sostituzione, scollegare la spina dalla presa di corrente.

## Il frigorifero in breve

Le immagini effettive e le parti dei componenti forniti del frigorifero possono variare in base al modello ed al paese di acquisto.

Tipo normale

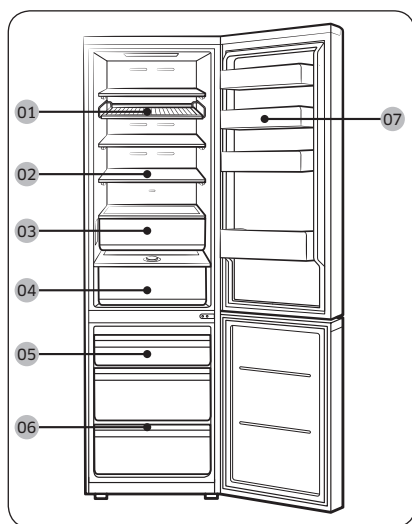

Tipo dispenser

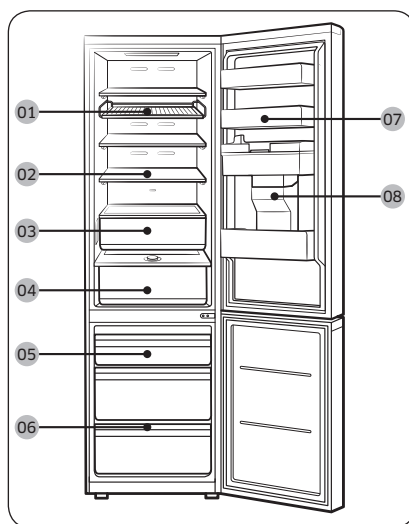

**01** Griglia e ripiano \*

**02** Ripiano in vetro /  
Ripiano pieghevole \*

**03** Fresco ottimale+ \*

**04** Fresco umido\* /  
Fresco umido+ \*

**05** Cassetto congelatore

**06** Ripiano del freezer \*



**07** Balconcino frigo multifunzione

**08** Serbatoio dell'acqua \*\*

\* solo modelli che lo prevedono

\*\* solo modelli con dispenser

**NOTA**

- Per una maggiore efficienza energetica, assicurarsi che tutti i ripiani, i cassetti ed i cestelli siano nella loro posizione originale.
- Per ottenere più spazio, rimuovere tutti i cassetti e inserire il 'Ripiano Freezer' (in dotazione solo in alcuni modelli) posto sul fondo del comparto; questa modifica non ha alcuna influenza sulle caratteristiche termiche e meccaniche dell'apparecchio. Il volume di conservazione dichiarato per lo scomparto surgelati è calcolato con i cassetti rimossi.
- Se lo sportello del freezer rimane aperto oltre i 4° per oltre 2 minuti si innesca un allarme. Udendo l'allarme chiudere lo sportello del freezer (solo modelli RB38A\*B\*A\*\*\*, RB38A\*B\*B\*\*\*, RB38A\*B\*3\*\*\*).

## Passaggi di installazione

### PASSAGGIO 1 Selezionare una posizione

Requisiti della posizione:

- La superficie di appoggio deve essere solida, piana e priva di moquette o tappeti in grado di ostruire la ventilazione
- Lontano dalla luce solare diretta.
- Spazio adeguato per l'apertura e la chiusura della porta
- Non deve essere esposta a fonti di calore
- Spazio per la manutenzione e l'assistenza
- Intervallo temperature: tra 10 °C e 43 °C

# Installazione

## Spazio

Per i requisiti di spazio per l'installazione vedere le figure e le tabelle sotto.

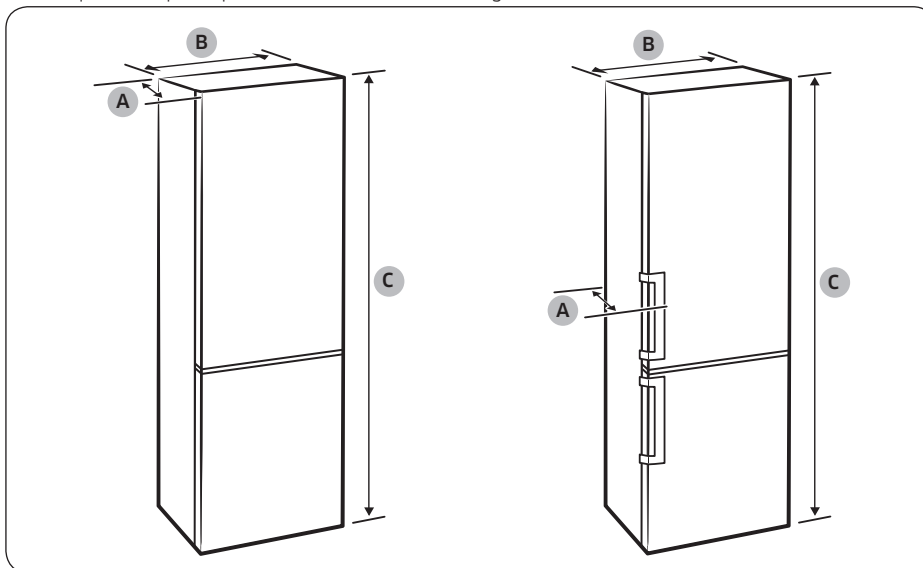

Installazione

Modello	Tipo maniglia ad incasso			Tipo maniglia a barra			Tipo Personalizzato	
	RB34T* RB3CT* RL34T*	RB36T* RB3DT* RL36T*	RB38T* RB3ET* RL38T*	RB34T* RB3CT* RL34T*	RB36T* RB3DT* RL36T*	RB38T* RB3ET* RL38T*	RB34A* RL34A*	RB38A* RL38A*
Profondità "A"	658			720			658	
Larghezza "B"	595			595			595	
Altezza complessiva "C"	1853	1935	2030	1853	1935	2030	1853	2030

(unità : mm)

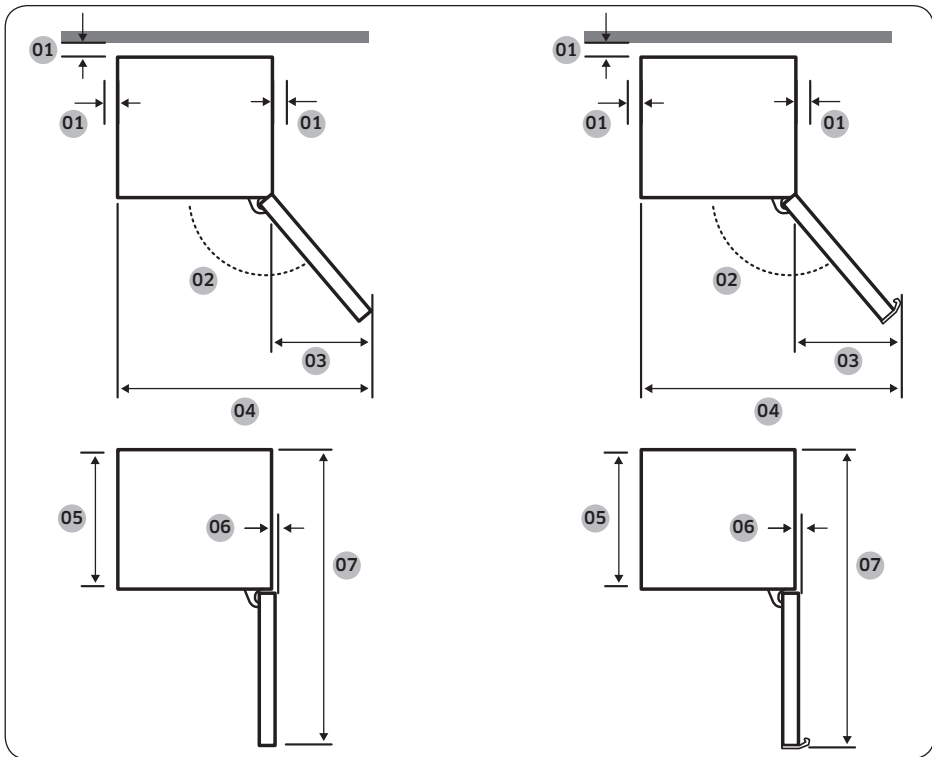

Installazione

Modello	Tipo maniglia ad incasso	Tipo maniglia a barra	Tipo Personalizzato
01	consigliati più di 50 mm	consigliati più di 50 mm	consigliati più di 50 mm
02	135°	135°	105°
03	404	433	191
04	999	1028	786
05	595	595	595
06	6	6	0
07	1210	1217,5	1207

(unità : mm)

**NOTA**

Le misure riportate nella tabella sopra possono differire in base al metodo di misurazione utilizzato.

# Installazione

## PASSAGGIO 2 Spaziatura (solo modelli che lo prevedono)

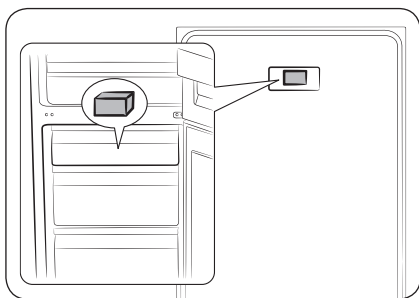

1. Aprire la porta e individuare i distanziali in dotazione (blocco grigio).
2. Disimballare entrambi i distanziali e fissarli sul retro del frigorifero come indicato. Essi facilitano la ventilazione dell'aria sulla parete posteriore e riducono il consumo energetico.

## PASSAGGIO 3 Superficie di appoggio

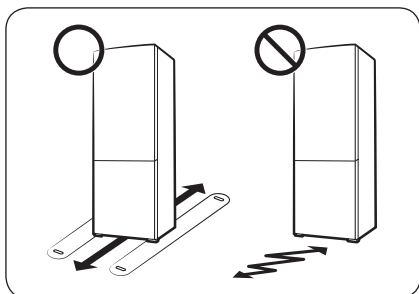

- La superficie sulla quale appoggiare il frigorifero deve essere in grado di sostenere il peso del frigorifero a pieno carico.
- Per proteggere il pavimento, posizionare un listello di cartone sotto ogni piedino.
- Una volta posizionato il frigorifero nella sua posizione definitiva, non spostarlo, a meno che non sia necessario, in modo da salvaguardare il pavimento. Se necessario, usare un foglio di carta spesso o del tessuto come un vecchio tappeto per facilitare lo spostamento.

## PASSAGGIO 4 Regolare i piedini di appoggio

### ⚠ ATTENZIONE

- Il frigorifero deve essere livellato, su una superficie stabile e solida. La mancata osservanza di tale indicazione può danneggiare il frigorifero o provocare lesioni personali.
- Il livellamento del frigorifero deve essere eseguito a frigorifero vuoto. Assicurarsi che non vi sia del cibo all'interno del frigorifero.
- Per motivi di sicurezza, regolare i piedini anteriori leggermente più alti rispetto al retro.

Il frigorifero può essere livellato usando i piedini anteriori dotati di una apposita vite di regolazione del livello. Per eseguire la regolazione usare un cacciavite a lama piatta.

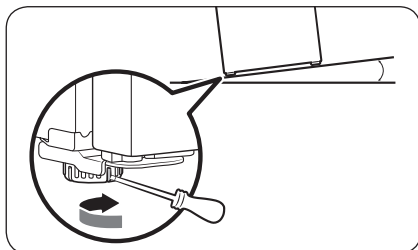

#### Per regolare l'altezza del lato sinistro:

Inserire un cacciavite a lama piatta nell'alloggiamento di regolazione del piedino anteriore sinistro. Ruotare il piedino in senso orario per sollevare, in senso antiorario per abbassare.

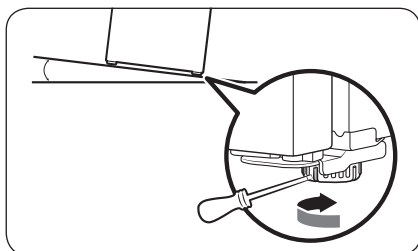

#### Per regolare l'altezza sul lato destro:

Inserire un cacciavite a lama piatta nell'alloggiamento di regolazione del piedino anteriore destro. Ruotare il piedino in senso orario per sollevare, in senso antiorario per abbassare.



# Installazione

## PASSAGGIO 5 Impostazioni iniziali

Completando i seguenti passaggi, il frigorifero sarà pienamente operativo.

1. Rimuovere il foglio di poliestere posto su ogni lato del ripiano, posizionato per proteggere il frigorifero durante il trasporto.
2. Inserire il cavo di alimentazione in una presa elettrica a muro per accenderlo.
3. Aprire la porta e controllare che la luce interna si sia accesa.
4. Impostare la temperatura sul valore più freddo e attendere un'ora. Il freezer si raffredderà leggermente e il motore girerà regolarmente.
5. Attendere fino a quando il frigorifero abbia raggiunto la temperatura impostata. Il frigorifero è ora pronto per l'uso.

### NOTA

All'accensione, l'allarme del frigorifero suonerà. Per disattivare l'allarme, premere < , ○ o > .

## PASSAGGIO 6 Allarme temperatura (solo modelli che ne sono dotati)

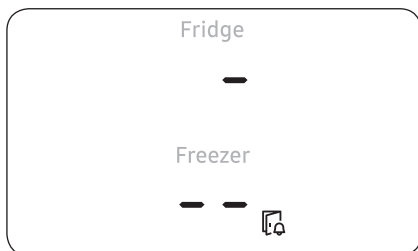

- Se la temperatura all'interno del comparto freezer è troppo elevata a causa di una interruzione di corrente, il display lampeggerà come indicato in figura.
  - Premendo un tasto qualsiasi (< , ○ o > ), la spia "temperatura massima" che indica la temperatura più calda raggiunta nei comparti frigo e freezer lampeggia sul display per cinque secondi.
- Questa avvertenza può comparire;
  - Quando l'apparecchio viene acceso la prima volta dopo l'installazione.
  - Quando la temperatura all'interno del comparto freezer è troppo elevata a causa di una interruzione di corrente

## PASSAGGIO 7 Controllo finale

Al termine dell'installazione, accertarsi che:

- Il frigorifero sia collegato ad una presa elettrica e sia dotato di una opportuna messa a terra.
- Il frigorifero sia installato su una superficie piana e livellata con sufficiente spazio dalla parete o dal mobile.
- Il frigorifero sia livellato e stabilmente posizionato sul pavimento.
- La porta si apra e si chiuda liberamente e la luce interna si accenda automaticamente all'apertura della porta.



# Funzionamento

## Pannello di controllo

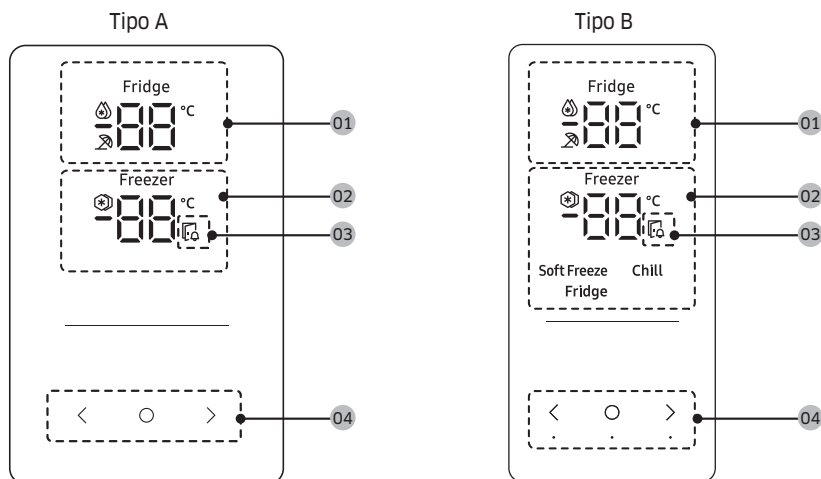

<b>01</b> Spia frigorifero	<ul style="list-style-type: none"> <li>• Visualizza le impostazioni correnti della temperatura del frigorifero.</li> <li>•  indica che la funzione Raffreddamento rapido è attiva.</li> <li>•  indica che la funzione Vacanze è attiva.</li> </ul>
<b>02</b> Spia freezer	<ul style="list-style-type: none"> <li>• Visualizza le impostazioni correnti della temperatura del freezer.</li> <li>•  indica che la funzione Congelamento rapido è attiva.</li> </ul>
<b>03</b> Funzione allarme porta aperta	Questa spia lampeggia qualora si innesca un allarme ad indicare che la porta è rimasta aperta per oltre 2 minuti.
<b>04</b> Tasti	<ul style="list-style-type: none"> <li>• Quando il display è spento, premere un tasto qualsiasi per risvegliarlo.</li> <li>• Usare  per selezionare il frigorifero o il freezer e  o  per selezionare la temperatura o la funzione desiderata per il comparto selezionato.</li> </ul>

### NOTA



- Il pannello di controllo è progettato per rimanere spento quando il frigorifero non è in uso. Si attiva e si illumina aprendo la porta o premendo i tasti.
- Se la porta rimane aperta per oltre 5 minuti, la luce interna lampeggia per 5 minuti e poi si spegne. Questo indica alle persone con deficit uditivo che la porta è rimasta aperta. Notare che tale funzione è normale.

# Funzionamento

## Impostare la temperatura o la funzione desiderata

1. Premere un tasto qualsiasi (<, ○ o >) per risvegliare il display.
  - Questo passaggio potrebbe non essere pertinente in alcuni modelli.
2. Premere ○ per selezionare il frigorifero o il freezer.
  - La spia del comparto selezionato lampeggia.
  - Il simbolo dei gradi Centigradi (°C) non lampeggia.
3. Premere < o > per selezionare la temperatura o la funzione desiderata.
  - Vedere la tabella delle possibili selezioni per ogni comparto.

### Fridge (Frigo)

- Selezione disponibile:  (Raffreddamento rapido) ↔ 1 °C ↔ 2 °C ↔ 3 °C ↔ 4 °C ↔ 5 °C ↔ 6 °C ↔ 7 °C ↔  (Vacanze)
- Raffreddamento rapido accelera il processo di raffreddamento attivando la massima velocità di ventilazione. Il frigorifero continua a funzionare al massimo per due ore e mezza per poi tornare alla temperatura precedente.
- Se ci si assenta per un lungo periodo di tempo per una vacanza o un viaggio di lavoro o non si intende utilizzare il frigorifero per diverso tempo, usare la modalità Vacanze. La temperatura del frigorifero verrà impostata sotto i 17 °C, ma il freezer rimarrà attivo così come precedentemente impostato.





Freezer	<ul style="list-style-type: none"> <li>• Selezione disponibile:  <b>[Tipo A]:</b>  (Congelamento rapido) ↔ -23 °C ↔ -22 °C ↔ -21 °C ↔ -20 °C ↔ -19 °C ↔ -18 °C ↔ -17 °C ↔ -16 °C ↔ -15 °C  <b>[Tipo B]:</b>  (Congelamento rapido) ↔ -23 °C ↔ -22 °C ↔ -21 °C ↔ -20 °C ↔ -19 °C ↔ -18 °C ↔ -17 °C ↔ -16 °C ↔ -15 °C ↔ Soft Freeze (Surgelamento leggero) (-5 °C) ↔ Chill (Fresco) (-1 °C) ↔ Fridge (Frigo) (2 °C)</li> <li>• La funzione Congelamento rapido accelera il processo di congelamento attivando la massima velocità di ventilazione. Il freezer continua a funzionare al massimo per 50 ore quindi torna alla temperatura precedente. Per congelare grandi quantità di cibo, attivare la funzione Congelamento rapido per almeno 20 ore prima di inserire il cibo nel freezer.</li> <li>• <b>Descrizione delle modalità del freezer (solo per tipo B)</b> <ul style="list-style-type: none"> <li>- Soft Freeze (Surgelamento leggero) (-5 °C): Per la conservazione di pesce e carne surgelati prima di scongelarli in modo corretto.</li> <li>- Chill (Fresco) (-1 °C): ideale per la conservazione di carne e frutti di mare freschi.</li> <li>- Fridge (Frigo) (2 °C): Per la conservazione di frutta e verdura.</li> </ul> </li> <li>• <b> ATTENZIONE (Solo per tipo B)</b> <ul style="list-style-type: none"> <li>• Impostando la modalità del Freezer a Soft Freeze (Surgelamento leggero), Chill (Fresco), o Fridge (Frigo), la temperatura del freezer aumenterà ed il cibo conservato potrà rilasciare liquidi iniziando a scongelarsi.</li> <li>• Non conservare la carne o il pesce per un lungo periodo in modalità Soft Freeze (Surgelamento leggero) o Chill (Fresco). Poiché la temperatura in tali modalità non permette la corretta conservazione di carne e pesce per lunghi periodo il cibo potrà guastarsi.</li> </ul> </li> <li>• <b> NOTA</b>  L'uso di questa funzione comporta un aumento del consumo energetico del frigorifero. Disattivarla qualora non sia necessaria, riportando il freezer alla temperatura originaria.</li> </ul>
---------	--

4. Attendere fino a quando la spia dello scomparto finisce di lampeggiare o premere per confermare la selezione.

**NOTA**

L'uso delle funzioni Raffreddamento rapido o Congelamento rapido aumenta il consumo energetico.



# Funzionamento

## Funzioni speciali

Le immagini effettive e le funzioni speciali del frigorifero possono variare in base al modello ed al paese di acquisto.

### Dispenser di acqua (solo modelli che lo prevedono)

Con il dispenser dell'acqua, è possibile erogare acqua fredda senza dover aprire la porta del frigorifero. Il serbatoio dell'acqua deve essere riempito con acqua potabile prima dell'uso.

#### Per riempire il serbatoio dell'acqua con acqua potabile

Aprire la porta ed individuare il serbatoio dell'acqua situato nell'area dei balconcini.

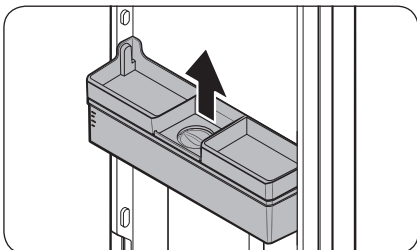

1. Afferrare il manico su entrambi i lati e sollevarlo per rimuoverlo.

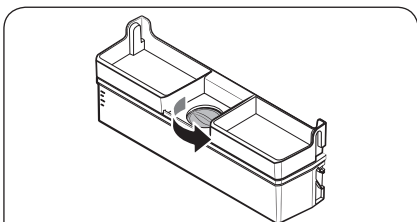

2. Riempire il serbatoio dell'acqua con 3,5 litri (MAX) di acqua potabile. Per riempire l'acqua è possibile rimuovere il tappo superiore o l'intero coperchio.

#### ⚠ ATTENZIONE

- Il dispenser dell'acqua è stato progettato per erogare acqua potabile. Riempire il serbatoio con sola acqua potabile. Non riempirlo con altri liquidi.
- Non riempire il serbatoio eccessivamente, in quanto l'acqua potrebbe traboccare.

#### 📖 NOTA

Al primo utilizzo, pulire l'interno del serbatoio dell'acqua.

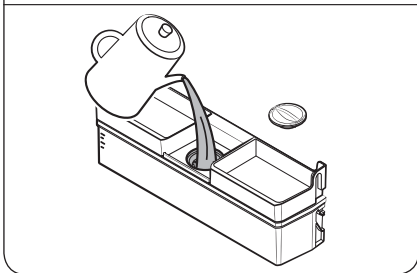

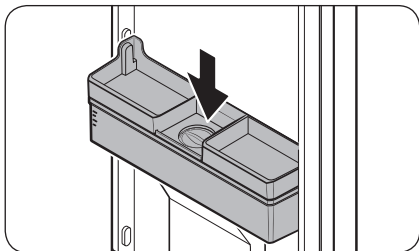

3. Riempire il serbatoio dell'acqua e chiudere la porta. Accertarsi che la bocchetta di erogazione del serbatoio dell'acqua sia rivolta verso avanti.

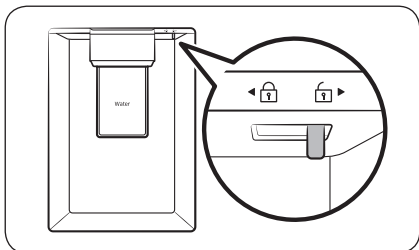

4. Porre un bicchiere d'acqua sotto la bocchetta del dispenser e premere delicatamente la leva del dispenser per erogare dell'acqua. Verificare che il rubinetto di erogazione dell'acqua sia aperto.

**⚠ ATTENZIONE**

- Non appoggiare alcun oggetto sopra il coperchio del serbatoio dell'acqua.
- Non cercare di riempire il serbatoio dell'acqua senza estrarlo dal suo alloggiamento nella porta.
- Verificare che il serbatoio dell'acqua sia montato correttamente.
- Non usare il frigorifero senza aver inserito il serbatoio dell'acqua. Ciò potrebbe ridurre le prestazioni e l'efficienza del frigorifero.
- Per prevenire la fuoriuscita dell'acqua, accertarsi che il bicchiere sia allineato con la leva di erogazione del dispenser.

**📖 NOTA**

Per disporre di maggiore spazio di conservazione, è possibile usare il serbatoio dell'acqua per conservare cibi. In questo caso, rimuovere il coperchio del serbatoio.

# Funzionamento

## Fresco ottimale+ (solo modelli che ne sono dotati)

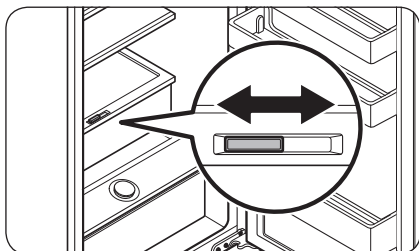

Il cassetto Fresco ottimale+ permette la suddivisione dell'area in due zone separate mediante il Divisorio flessibile.

Conservare carne e pesce sul lato sinistro del cassetto Fresco ottimale+ e verdura e frutta sul lato destro.

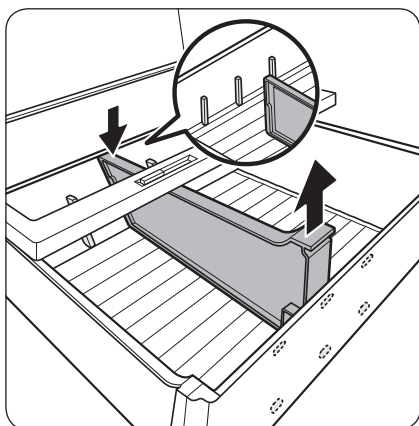

### Rimozione del divisorio flessibile

Premendo sul lato posteriore, estrarre la parte anteriore.

## Fresco umido+ (solo modelli che ne sono dotati)

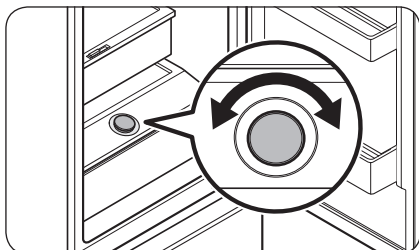

Fresco umido+ permette di regolare l'umidità. Ruotare la manopola verso sinistra o verso destra per regolare il grado di umidità a piacere.

## Usò del ripiano del freezer (solo modelli che ne sono dotati)

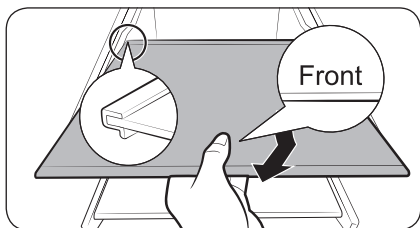
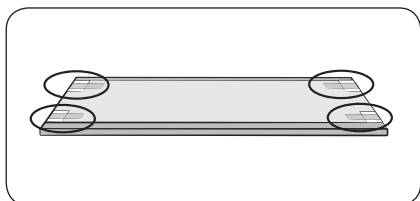
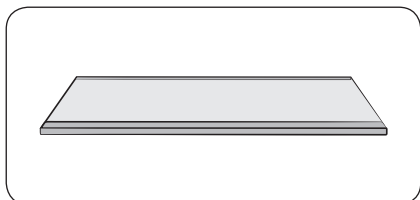

Per ottenere più spazio, rimuovere tutti i cassetti e inserire il "Ripiano Freezer" posto sul fondo del comparto; questa modifica non ha alcuna influenza sulle caratteristiche termiche e meccaniche dell'apparecchio.

Il volume di conservazione dichiarato per lo scomparto surgelati è calcolato con i cassetti rimossi.

(nel caso del modello Singapore, il volume dichiarato è stato calcolato estraendo solo il cassetto superiore e centrale).

1. Rimuovere il nastro fissato al ripiano.
2. Estrarre tutti i cassetti per inserire il ripiano.
3. Inserire il ripiano freezer con l'etichetta "Front (Davanti)" rivolta verso l'alto. Se non si riesce a individuare l'etichetta "Front (Davanti)", inserire il ripiano dalla parte sporgente come mostrato in figura.

### ⚠ ATTENZIONE

- Non inserire il ripiano sottosopra o al contrario.
- Se non si usa il ripiano freezer, riporlo in un luogo sicuro.

### 📖 NOTA

Nell'appoggiare contenitori di vetro sul ripiano in vetro temperato, è possibile che la superficie si graffi a causa della frizione fra il vetro ed i contenitori.

# Manutenzione

## Inversione della posizione della porta (per i modelli con la maniglia a barra)

### NOTA

Questa procedura si applica sia ai compartimenti del frigo sia a quelli del freezer.

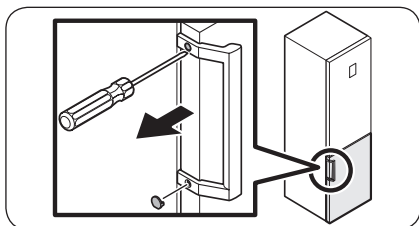

1. Per rimuovere il coperchio delle viti usare un cacciavite a lama piatta.
  - Una volta staccata la maniglia, fissare nuovamente i coperchi delle viti sui fori delle viti.

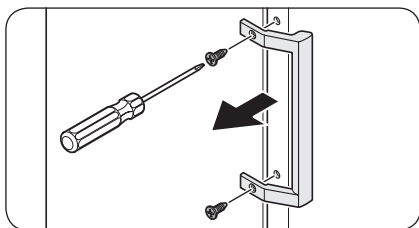

2. Per rimuovere le viti e staccare la maniglia usare un cacciavite a croce.

### NOTA

Usare queste viti per fissare la maniglia sul lato opposto.

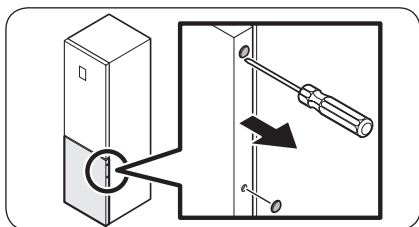

3. Sul lato opposto della porta, usare un cacciavite a lama piatta per rimuovere i coperchi delle viti.

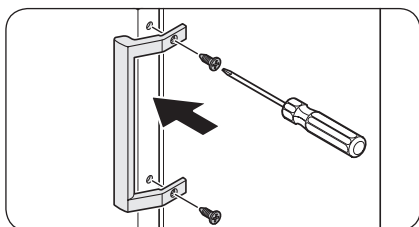

4. Posizionare la maniglia sul lato opposto della porta ed usando un cacciavite a croce rifissare le viti.

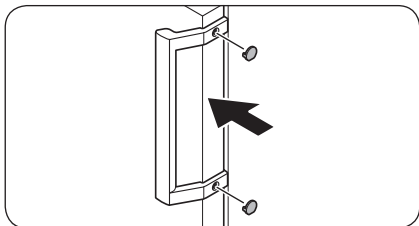

5. Fissare i coperchi delle viti.

## Inversione della porta (solo modelli che lo prevedono)

### ⚠ AVVERTENZA

- L'inclinazione/distensione del frigorifero richiede l'intervento minimo di due persone.
- Scollegare il cavo di alimentazione prima di invertire le porte.

### Strumenti necessari (non forniti)

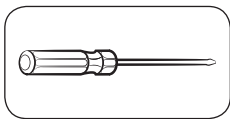

Cacciavite a croce

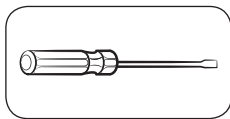

Cacciavite piatto

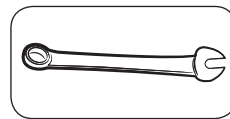

Chiave inglese da 11 mm

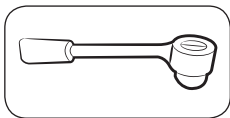

Chiave a bussola da 10 mm

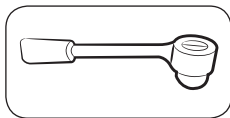

Chiave a bussola da 8 mm

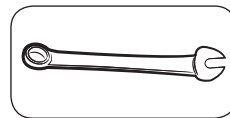

Chiave inglese da 10 mm



# Manutenzione

## Accessori

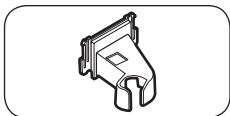

Coperchio cerniera in alto a sinistra

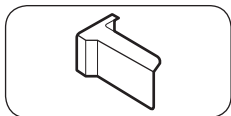

Coperchio cerniera in alto a destra (solo modelli che lo prevedono)

### ⚠ ATTENZIONE

- Prestare attenzione a non danneggiare i cavi ed i connettori durante questa procedura.
- Durante tutto il processo di inversione della porta, conservare le parti piccole (viti, coperchietti, ecc) del frigorifero lontano dalla portata dei bambini per motivi di sicurezza.
- Assicurarsi di conservare tutte le viti e le altre parti precedentemente rimosse al sicuro per effettuare l'inversione della porta.

### 📄 NOTA

- Samsung consiglia di far eseguire solo a tecnici autorizzati Samsung l'operazione di inversione dell'apertura della porta. Questa operazione è a carico del cliente.
- Prima di invertire la porta, appoggiare del cartone protettivo sul pavimento dove si potranno appoggiare le parti rimosse così da evitarne il danneggiamento.

## Inversione della porta

### 📄 NOTA

Per i modelli dotati di maniglie, invertire prima le maniglie (per ulteriori informazioni, consultare la sezione "Inversione della posizione della porta (per i modelli con la maniglia a barra)").

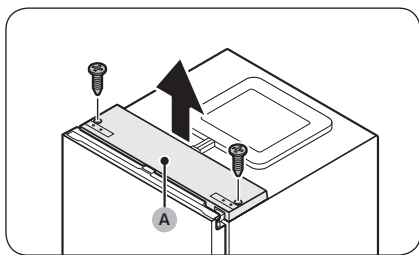

1. A porta chiusa, usare un cacciavite a croce per rimuovere le viti dal coperchio superiore (A).



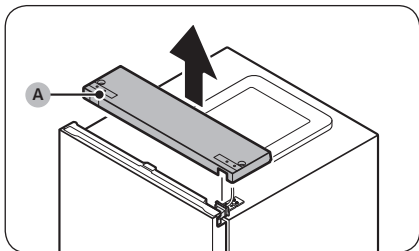

2. Sollevare delicatamente il **coperchio superiore (A)** e appoggiarlo sopra il frigorifero.
  - Prestare attenzione nel sollevare il **coperchio superiore (A)**. Al di sotto è presente un cavo.

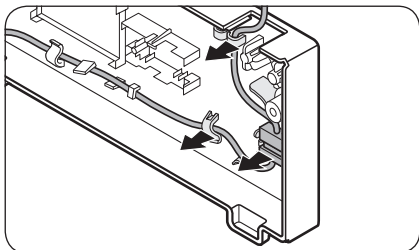

3. Rimuovere il cavo ed il connettore situato sul fermo al di sotto del coperchio.
  - Questo passaggio potrebbe non essere pertinente in alcuni modelli.

**⚠ ATTENZIONE**

Non tirare con forza i connettori.

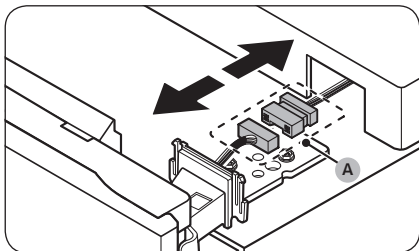

4. Scollegare il **connettore del cavo (A)**.
  - Questo passaggio potrebbe non essere pertinente in alcuni modelli.

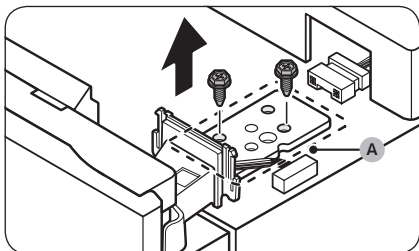

5. Usare una chiave a bussola (8 mm) per rimuovere le viti che fissano la **cerniera superiore (A)**.

**⚠ ATTENZIONE**

Al fine di prevenire una accidentale caduta della porta, trattenerla durante la rimozione delle viti.

**📖 NOTA**

Per rimuovere le viti è possibile usare anche un cacciavite a croce.

# Manutenzione

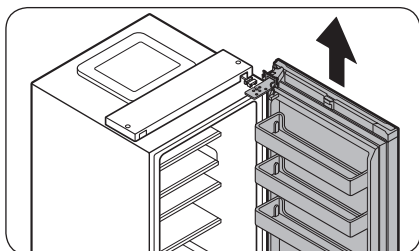

6. Aprire la porta del frigorifero, e sollevarla per estrarla dalla cerniera centrale. Conservare la porta con cura.

**⚠ ATTENZIONE**

La porta è pesante. Al fine di prevenire danni o lesioni, prestare attenzione durante la sua rimozione.

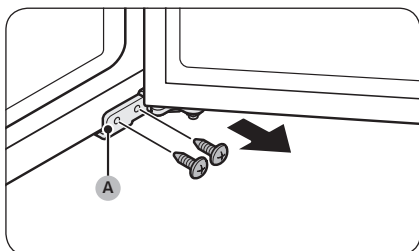

7. Aprire la porta del freezer ed usare un cacciavite a croce per rimuovere le viti che fissano la **cerniera inferiore (A)**.

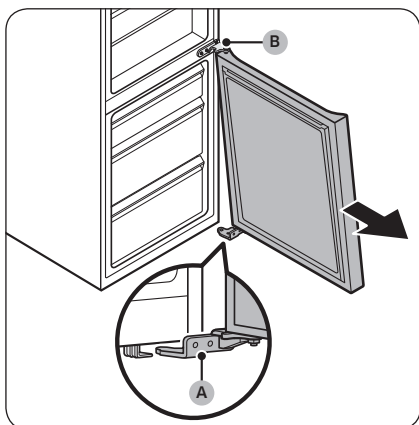

8. Tenendo la porta del freezer appoggiata sulla **cerniera inferiore (A)**, tirare lentamente la **cerniera inferiore (A)** per estrarla dal fermo posto sul fondo del frigorifero. Una volta rimossa la **cerniera inferiore (A)** dal fermo, rimuoverla dalla porta del freezer, quindi tirare la porta del freezer verso il basso per rimuoverla dalla **cerniera centrale (B)**.

**⚠ ATTENZIONE**

Al fine di prevenire una accidentale caduta della porta del freezer, trattenerla durante la rimozione dalla **cerniera centrale (B)**.

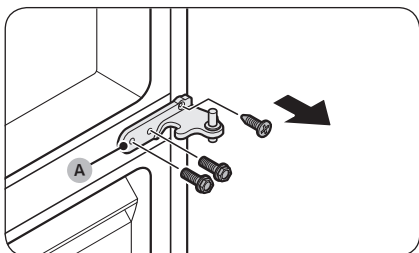

9. Usare un cacciavite a croce ed una chiave a bussola (10 mm) per rimuovere le viti che fissano la **cerniera centrale (A)**.

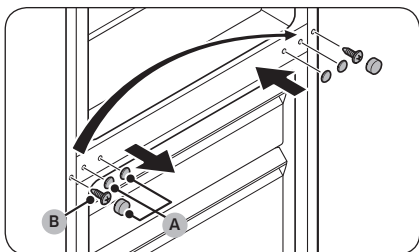

10. Rimuovere i **coperchi delle viti della cerniera centrale (A)**, quindi usare un cacciavite a croce per rimuovere la **vite (B)**.

11. Sul lato opposto, usare un cacciavite a croce per avvitare la **vite (B)**, quindi rimontare i **coperchi delle viti della cerniera centrale (A)**.

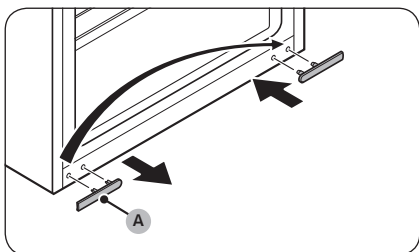

12. Rimuovere il **coperchio della vite della cerniera inferiore (A)** e posizionarlo sul lato opposto.

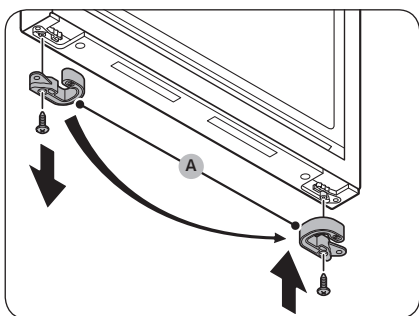

13. Sul fondo della porta del freezer, rimuovere il **fermo della porta (A)** e posizionarlo sul lato opposto.

- Usare un cacciavite a croce per rimuovere la vite che fissa il **fermo della porta (A)**.
- Invertire il **fermo della porta (A)** prima di montarlo sul lato opposto.

# Manutenzione

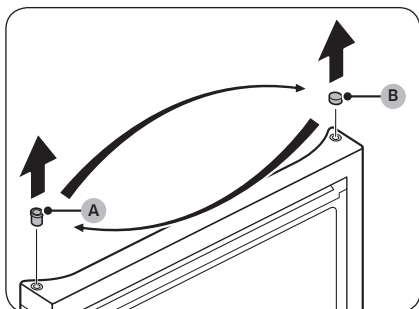

14. Sopra la porta del freezer, invertire la posizione del **gommino (A)** ed il coperchio del gommino (B).

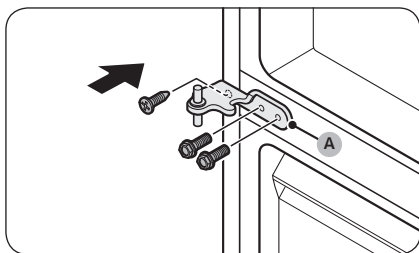

15. Serrare la **cerniera centrale (A)** sul lato opposto al lato dal quale era stata staccata.
- Usare un cacciavite a croce ed una chiave a bussola (10 mm) per serrare le viti.

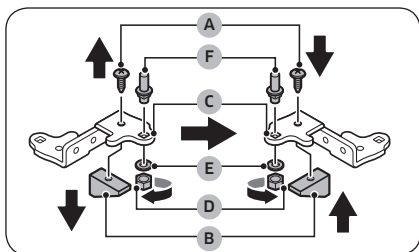

16. Smontare la **cerniera inferiore** e invertire tutte le parti.
- Usando un cacciavite a croce rimuovere le **vite (A)** serrando l'**elemento di fissaggio (B)** alla **cerniera inferiore (C)**.
  - Usando una chiave inglese da (10 mm) per rimuovere il **dado (D)** e la **rondella (E)** serrare il **perno (F)**.
  - Invertire la **cerniera inferiore (C)**, quindi rimontare il **perno (F)** con la **rondella (E)** ed il **dado (D)**.
  - Serrare l'**elemento di fissaggio (B)** con la **vite (A)**.

## ⚠ ATTENZIONE

- Prestare attenzione a non lasciar cadere il **perno (F)** o ferirsi le dita nella rimozione o montaggio del **perno (F)**.
- Ricordarsi di montare la **rondella (E)**. Se il perno viene montato senza la **rondella (E)** in posizione, la porta del freezer potrebbe cadere danneggiandosi o ferendo le persone.

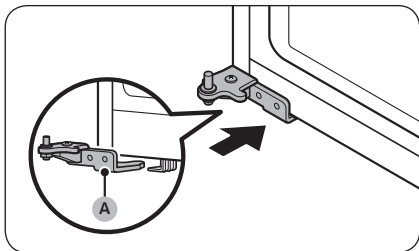

17. Ruotare il piedino di livellamento sul lato opposto dal quale è stata rimossa la **cerniera inferiore (A)**. Quindi, posizionare la **cerniera inferiore (A)** sul fermo.

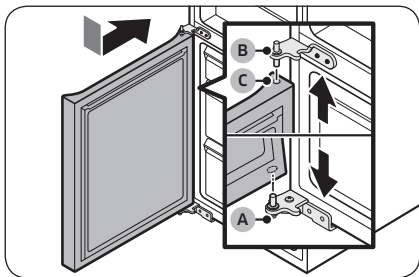

18. Fissaggio della porta del freezer.
- Inserire la porta del freezer nella **cerniera inferiore (A)**. Posizionare la porta perpendicolarmente al corpo principale del frigorifero.
  - Spingere la porta del freezer verso il basso per inserire la **cerniera centrale (B)** nel **gommino (C)** sopra la porta del freezer.

**⚠ ATTENZIONE**

Non spingere con forza la porta. Assicurarsi che la **cerniera inferiore (A)** rimanga sul fermo posto sul fondo del frigorifero durante questa operazione.

**📖 NOTA**

Una volta fissata la porta del freezer, regolare i piedini così da livellare il frigorifero (per maggiori istruzioni, vedere la sezione "PASSAGGIO 4 Regolare i piedini di appoggio" a pagina 37).

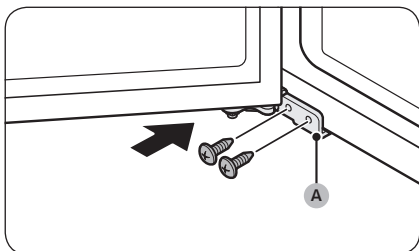

19. Usare una cacciavite a croce per serrare la **cerniera inferiore (A)** con le viti. Chiudere lo sportello del freezer.

# Manutenzione

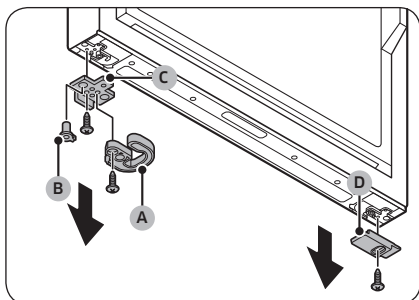

20. Sul fondo della porta del frigorifero, rimuovere tutte le parti sul lato sinistro e destra.
- Per rimuovere le viti usare un cacciavite a croce.
  - Rimuovere la chiusura automatica (A), gommino (B) e fermo della porta (C) su un lato, ed il coperchio inferiore della porta del frigorifero (D) sull'altro lato.

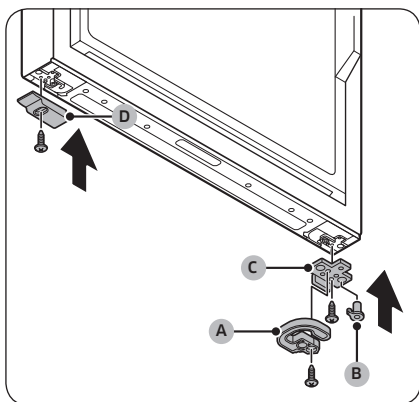

21. Invertire i lati di tutte le parti rimosse.
- Inserire il fermo della porta (C), gommino (B), chiusura automatica (A) sul lato opposto dal quale sono stati rimossi.
  - Serrare il fermo della porta (C) e la chiusura automatica (A) con le viti usando un cacciavite a croce.
  - Inserire il coperchio della porta inferiore del frigorifero (D) sul lato opposto dal quale è stato rimosso.
  - Serrare il coperchio della porta inferiore del frigorifero (D) con la vite usando un cacciavite a croce.

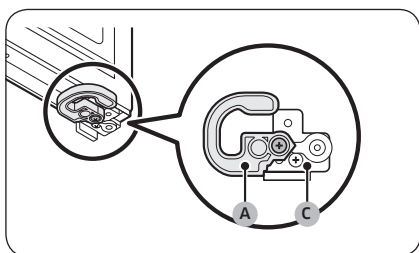

## ⚠ ATTENZIONE

Serrare in modo corretto le viti del fermo della porta (C) e chiusura automatica (A) come mostrato in figura. Serrando le viti in modo non corretto, si possono danneggiare le cerniere della porta.

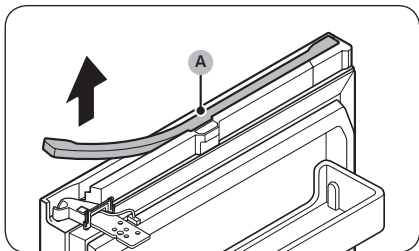

22. Sul parte superiore della porta del frigorifero, rimuovere il **copri cavo (A)**.
- Sollevare delicatamente uno dei lati del **copri cavo (A)** e tirarlo per estrarlo dalla porta.
  - Questo passaggio potrebbe non essere pertinente in alcuni modelli.

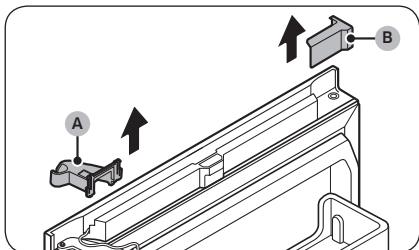

23. Rimuovere il **copercchio della cerniera superiore destra (A)** ed il **copercchio della cerniera superiore sinistra (B)**.
- Questo passaggio potrebbe non essere pertinente in alcuni modelli.

 **NOTA**

Conservare tutte la parti rimosse per riutilizzarle in seguito.

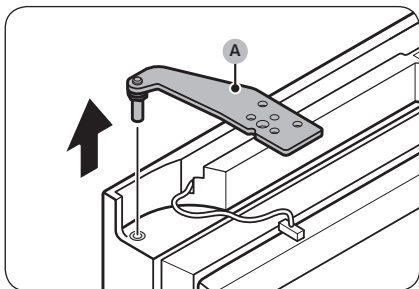

24. Montare la **cerniera superiore (A)** sulla porta del frigo.

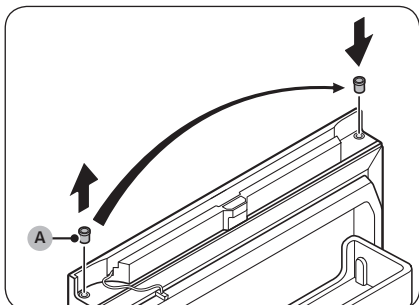

25. Rimuovere **gommino (A)** e posizionarlo sul lato opposto.

# Manutenzione

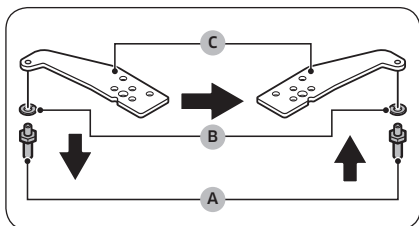

26. Invertire la cerniera superiore.

- Usare una chiave inglese da 11 mm per smontare il **perno (A)** e la **rondella (B)**.
- Invertire la **cerniera superiore (C)**, quindi rimontare la **rondella (B)** e il **perno (A)**.

### ⚠ ATTENZIONE

- Prestare attenzione a non lasciar cadere il **perno (A)** o ferirsi le dita nella rimozione o inserimento del **perno (A)**.
- Ricordarsi di montare la **rondella (B)** nella posizione prevista. Se il perno viene montato senza la **rondella (B)** in posizione, la porta potrebbe cadere danneggiandosi o ferendo le persone.

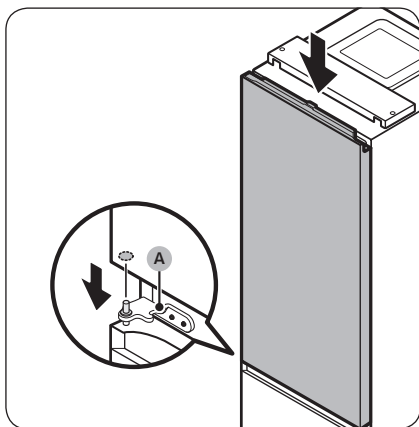

27. Inserire la porta del frigorifero nella **cerniera centrale (A)**.

### ⚠ ATTENZIONE

Al fine di prevenire una accidentale caduta della porta, trattenerla fino a completo fissaggio della cerniera superiore.

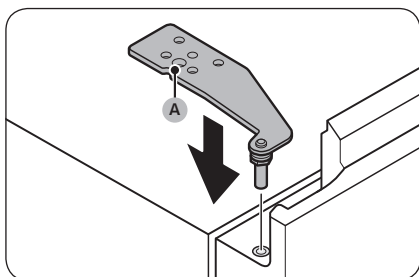

28. Spostare la **cerniera superiore (A)** sul lato opposto al lato dal quale era stata staccata.



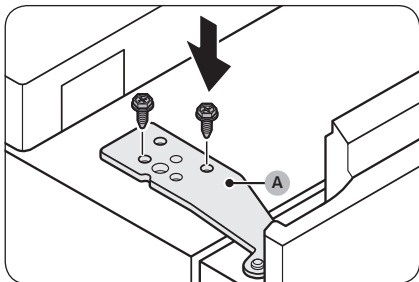

29. Fissare la **cerniera superiore (A)** con le viti usando una chiave a bussola (8 mm).

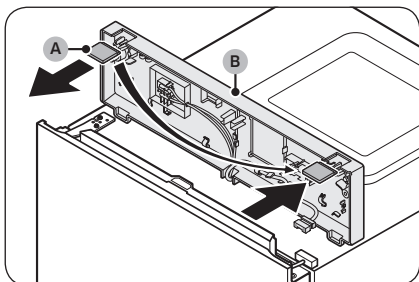

30. Rimuovere il **coprchio distanziale (A)** dal **coprchio superiore (B)** e spostarlo sul lato opposto.

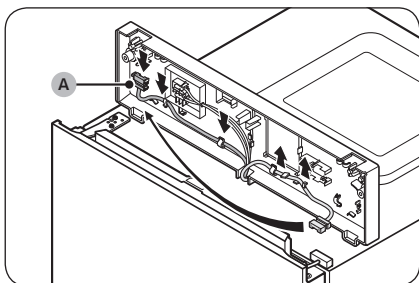

31. Al di sotto del coprchio superiore, tirare il **connettore del cavo (A)** dai suoi fermi e spostare questi ultimi sul lato opposto.  
- Questo passaggio potrebbe non essere pertinente in alcuni modelli.

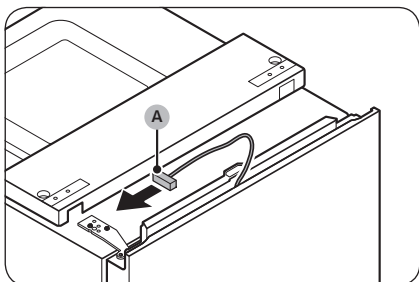

32. Spostare il **connettore del cavo (A)** sulla porta del frigorifero sul lato opposto.  
- Questo passaggio potrebbe non essere pertinente in alcuni modelli.

# Manutenzione

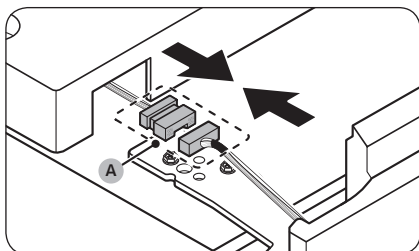

33. Ricollegare il **connettore del cavo (A)**.
- Questo passaggio potrebbe non essere pertinente in alcuni modelli.

**⚠ ATTENZIONE**

Assicurarsi che i connettori siano collegati correttamente. In caso contrario, il display non funzionerà.

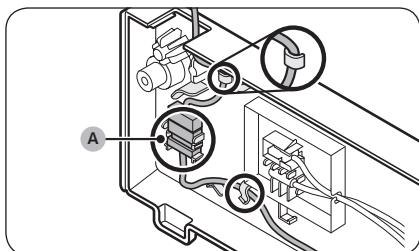

34. Posizionare il cavo ed il **connettore del cavo (A)** situato sul fermo al di sotto del coperchio.
- Questo passaggio potrebbe non essere pertinente in alcuni modelli.

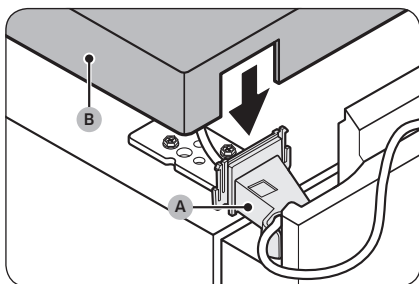

35. Fissare il **coperchio della cerniera superiore sinistra (A)** alla cerniera superiore e montare il **coperchio superiore (B)**.
- Inserire i cavi ed i connettori nel **coperchio superiore sinistro (A)** e nel **coperchio superiore (B)** (alcuni modelli non sono dotati di cavi sulla porta del frigorifero pertanto questo passaggio potrebbe non essere per loro pertinente).

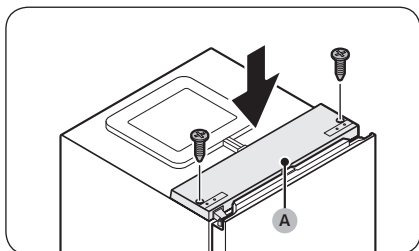

36. Con la porta del frigorifero chiusa, inserire nuovamente il **coperchio superiore (A)** e fissarlo con le viti usando un cacciavite a croce.

**⚠ ATTENZIONE**

Prestare attenzione a non danneggiare i fili elettrici nel fissare il **coperchio superiore (A)**.

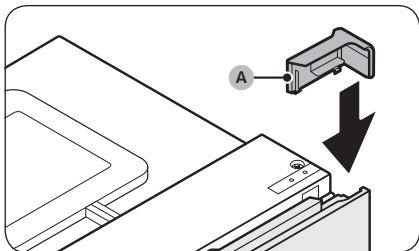

**37.** Spostare il **coperchio superiore destro della porta (A)** sul lato opposto alla cerniera della porta.

- Questo passaggio potrebbe non essere pertinente in alcuni modelli.

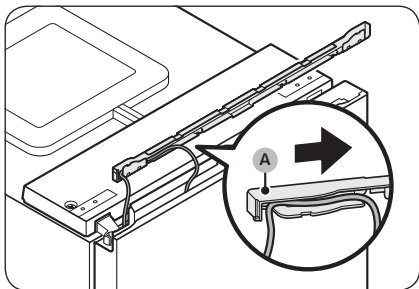

**38.** Far passare il cavo della porta del frigorifero nello spazio al di sotto del **coperchio del cavo (A)**.

- Questo passaggio potrebbe non essere pertinente in alcuni modelli.

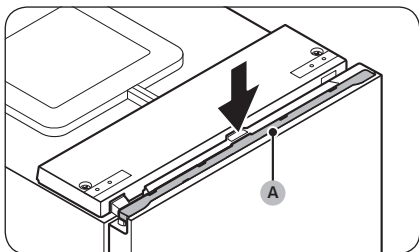

**39.** Rimontare il **coperchio del cavo (A)** nella porta del frigorifero.

- Questo passaggio potrebbe non essere pertinente in alcuni modelli.

**40.** Aprire e chiudere la porta del frigorifero alcune volte per verificare il corretto montaggio.

# Manutenzione

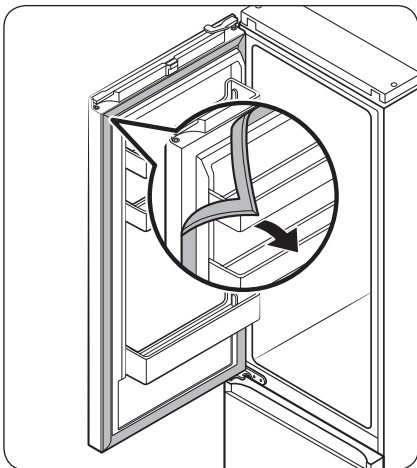

41. Rimuovere le guarnizioni della porta del frigorifero e del freezer quindi fissarle dopo averle ruotate di 180°.

**⚠ ATTENZIONE**

Verificare che le guarnizioni della porta siano correttamente posizionate. In caso contrario possono verificarsi rumori o condensa che potrebbero influenzare le prestazioni dell'unità.

**📖 NOTA**

- Una volta invertita la porta, regolare i piedini così da livellare il frigorifero (per maggiori istruzioni, vedere la sezione "PASSAGGIO 4 Regolare i piedini di appoggio" a pagina 37).
- Per riportare la porta nella posizione iniziale, seguire nuovamente i passaggi descritti. Da notare che la porta, le cerniere e le altre parti si troveranno sul lato opposto a quanto riportato in queste istruzioni.

---

## Pulizia e manutenzione

---

### Ripiani / griglia per i vini e ripiani (solo modelli che ne sono dotati)

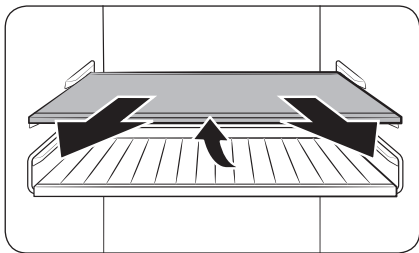

1. Estrarre leggermente il ripiano (o la griglia dei vini e il ripiano). Quindi, sollevare il lato posteriore ed estrarlo.

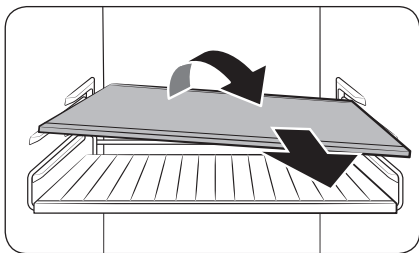

2. Ruotare il ripiano (o la griglia e il ripiano) in senso diagonale per estrarlo.

# Manutenzione

## Ripiano pieghevole (solo modelli che lo prevedono)

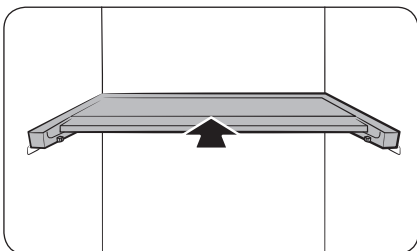

1. Far correre la metà anteriore del ripiano.

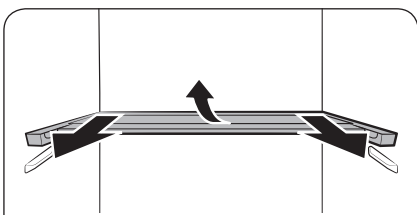

2. Estrarre leggermente il ripiano pieghevole. Quindi, sollevare il lato posteriore ed estrarlo.

3. Ruotare il ripiano in diagonale per estrarlo.

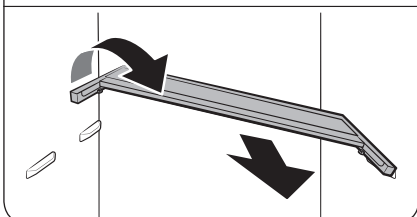

### ⚠ ATTENZIONE

- Non appoggiare cibo o oggetti nella parte anteriore del cassetto Fresco ottimale+. La porta potrebbe non chiudersi regolarmente e gli oggetti potrebbero cadere sul pavimento.
- Il ripiano deve essere inserito correttamente. Non inserirlo capovolto.
- Nel reinserire il ripiano, assicurarsi di dipingere il ripiano fino in fondo, fino a quando entra completamente nella sede.
- I contenitori in vetro possono graffiare la superficie dei ripiani in vetro.

## Pulizia

### Interno ed esterno

#### ⚠ **AVVERTENZA**

- Per pulire non utilizzare benzene, diluenti, o detersivi per casa/auto quali Clorox™. L'uso di questi prodotti potrebbe danneggiare la superficie dell'apparecchio e causare un incendio.
- Non spruzzare acqua sul frigorifero. In caso contrario, esiste il pericolo di scariche elettriche.

Usare regolarmente un panno morbido per rimuovere eventuale polvere o sporcizia dai terminali della spina elettrica e dai contatti.

1. Scollegare la spina di alimentazione.
2. Usare un panno inumidito e liscio o un tovagliolo di carta per pulire l'interno e l'esterno del frigorifero.
3. Al termine, usare un panno o della carta per asciugarlo con cura.
4. Ricollegare la spina di alimentazione.

#### Pannello posteriore / Coperchio compressore (solo modelli che ne sono dotati)

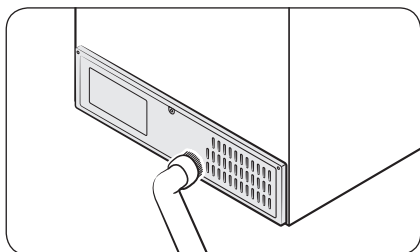

Per mantenere cavi e parti esposte del retro del pannello puliti, aspirare il pannello una o due volte l'anno.

#### ⚠ **ATTENZIONE**

Non rimuovere il coperchio del pannello posteriore. Sussistono pericoli di scariche elettriche.

# Manutenzione

---

## Sostituzione

---

### Lampadine a LED

Per effettuare la sostituzione delle lampadine, rivolgersi al Centro assistenza autorizzato Samsung di zona.

#### **AVVERTENZA**

- Le lampadine non possono essere sostituite autonomamente. Non tentare di effettuare autonomamente la loro sostituzione. In caso contrario, esiste il pericolo di scariche elettriche.

### Lampadina (sorgente luminosa)

Questo prodotto contiene una sorgente luminosa di classe di efficienza energetica <G>.

La lampadina ed i comandi non possono essere sostituibile dall'utente in autonomia. Per effettuare la sostituzione delle lampadine o dei comandi, rivolgersi al Centro assistenza autorizzato Samsung di zona.

Per maggiori informazioni sulla sostituzione di lampadine o comandi del vostro prodotto, visitare il sito web Samsung (<http://www.samsung.com>), accedere a Support > Support home, e digitare il nome del modello.

Per maggiori informazioni sullo smontaggio delle lampadine o dei comandi seguire le istruzioni come descritto sopra.

### Pannello della porta (solo modelli che lo prevedono)

È possibile selezionare il pannello decorativo preferito per il proprio frigorifero personalizzato. Effettua l'acquisto presso un punto vendita Samsung ed un installatore autorizzato provvederà ad installarlo per te.

#### **ATTENZIONE**

- Il montaggio e smontaggio in autonomia del pannello della porta può comportare danni al prodotto o lesioni personali. In caso di problemi con il pannello decorativo, contattare un Centro di assistenza autorizzato Samsung.
- Per la sostituzione di un pannello danneggiato potrà essere richiesto il pagamento di un importo anche durante la validità della garanzia.



## Installazione in coppia (solo modelli che lo prevedono)

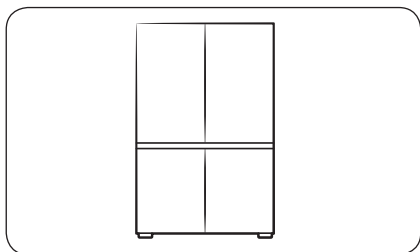

È possibile installare questo frigorifero in modo affiancato con un altro frigorifero Samsung. Tuttavia i frigoriferi devono essere entrambi modelli PERSONALIZZATI. Per effettuare una installazione accoppiata, verificare i modelli desiderati che prevedono la possibilità di essere accoppiati prima di acquistarli. È possibile verificare la possibilità presso un punto vendita o nel sito web Samsung.com.

### NOTA

- Acquistando un kit di accoppiamento presso un punto vendita Samsung sarà possibile richiedere l'installazione da parte di un installatore autorizzato.
- Assicurarsi di acquistare il kit per l'installazione in coppia adeguato al modello in uso. Al fine di prevenire problemi di installazione è necessario utilizzare il kit di installazione specifico.
  - Modello RB34: RA-C00K4BAA
  - Modello RB38: RA-C00K3BAA
- L'installazione in coppia può far aumentare i consumi energetici.

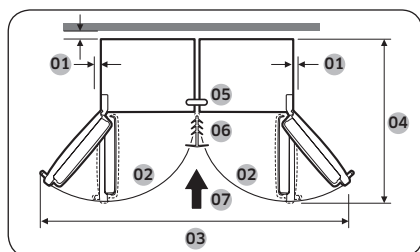

01	consigliati più di 50 mm
02	105°
03	1250 mm
04	1212 mm
05	Staffa superiore
06	Staffa di unione
07	Direzione di installazione

# Manutenzione

## Strumenti necessari (non forniti)



Cacciavite a croce



Cacciavite piatto

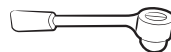

Chiave a bussola da 8 mm  
(per i bulloni)

## Kit accessori per accoppiamento

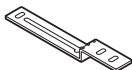

A. Staffa superiore (1)



B. Staffa inferiore (1)

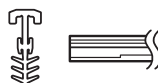

C. Staffa di unione (1)

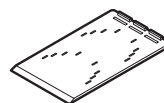

D. Dima A/S (4)

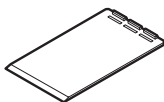

E. Tappetino di livellamento (4)

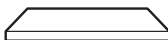

F. Tappetino T7 LEX (8)

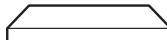

G. Tappetino T5 PE (1)

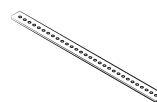

H. Staffa posteriore (1)



J. M5 x 16 viti esagonali (4)



K. M4 x 18 viti (2)

### NOTA

- Il numero tra parentesi indica la quantità di ogni accessorio.
- Le **Staffa inferiore (B)** e **Staffa di unione (C)** sono fornite in due misure (7 o 15 mm). Verificarne la misura al fine di ordinare il kit di installazione corretto.

## Istruzioni step-by-step

### **NOTA**

Le lettere dell'alfabeto sulla illustrazione e tra parentesi sono uguali a quelle indicate nell'elenco degli accessori.

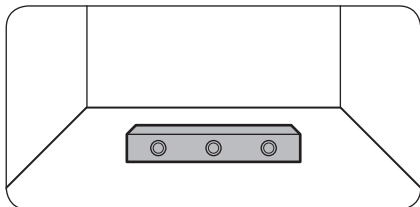

1. Verificare il livellamento del pavimento.
  - Usare una livella per verificare il livellamento del pavimento in corrispondenza delle due ruote posteriori.

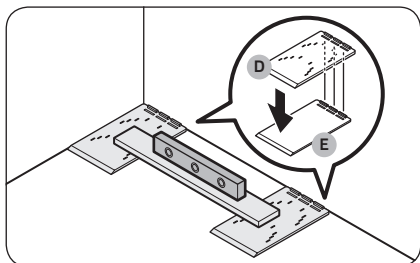

2. Posizionare le **dime A/S (D)** e verificare il livellamento.
  - Posizionare le due **dime A/S (D)** su pavimento nella posizione nella quale si troveranno le due ruote posteriori e controllare il livellamento.
  - Qualora il pavimento non sia livellato, inserire i **tappetini di livellamento (E)** in dotazione al di sotto delle **dime A/S (D)** in modo che il frigorifero appoggi su una superficie livellata.

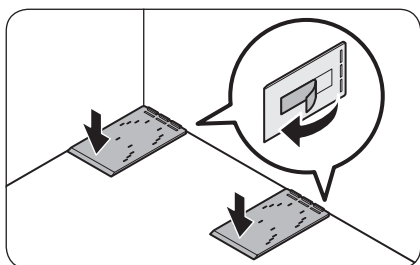

- Una volta risolti tutti i problemi di livellamento, separare il nastro biadesivo sul fondo di ogni parte e fissarle nella loro posizione finale.

# Manutenzione

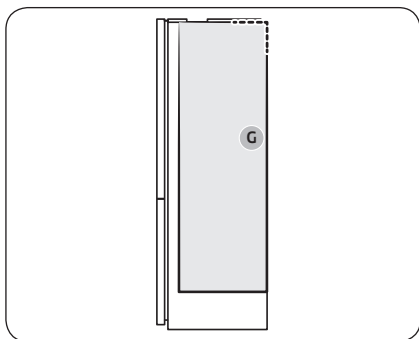

3. Fissare il/i tappetino/i in modo che rimanga uno spazio tra i due frigoriferi.

## NOTA

Fissare il **tappetino T5 PE (G)** solo sul modello BMF (Bottom-mounted freezer). (in caso di installazione in coppia di due diversi frigoriferi).

A. Installazione in coppia del modello RB38:

- Fissare il **tappetino T5 PE (G)**.
- Vedere l'illustrazione per il posizionamento della schiuma.

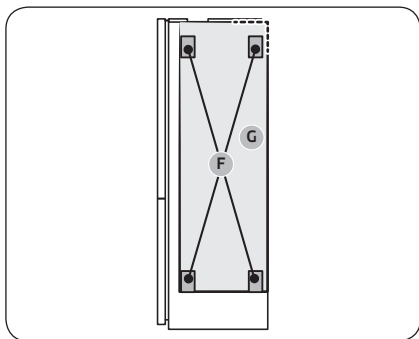

B. Installazione in coppia del modello RB34:

- Fissare il **tappetino T5 PE (G)**, quindi fissare quattro **tappetini T7 LEX (F)** sopra il **tappetino T5 PE (G)**.
- Vedere l'illustrazione per il posizionamento dei tappetini.

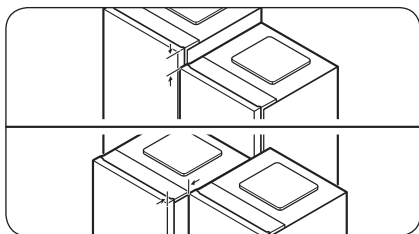

4. Allineare i due frigoriferi.
  - Verificare l'allineamento in alto e davanti dei frigoriferi e riallinearli se necessario.

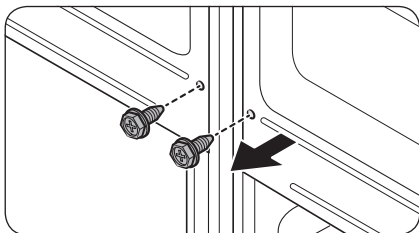
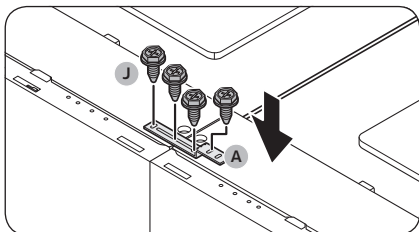
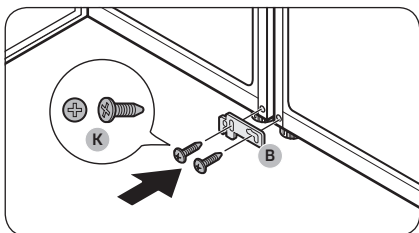
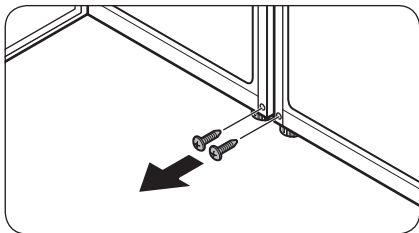

5. Rimuovere le viti dai due fori nei quali verrà fissata la staffa inferiore.

- Aprire la porta dei frigoriferi da accoppiare, quindi rimuovere le viti dalla posizione nella quale verrà fissata la staffa inferiore.

6. Serrare la staffa inferiore (B).

- Serrare la staffa inferiore (B) con le due viti M4 x 18 (K) (una per ogni frigorifero) in modo da fissare la parte inferiore di ogni frigorifero.

7. Serrare la staffa superiore (A).

- Serrare la staffa superiore (A) con le quattro viti esagonali M5 x 16 (J) in modo da fissare la parte superiore di ogni frigorifero.

**NOTA**

Allineare la parte superiore dei frigoriferi prima di serrare la staffa superiore.

8. Rimuovere le viti poste sul retro dei frigoriferi.

# Manutenzione

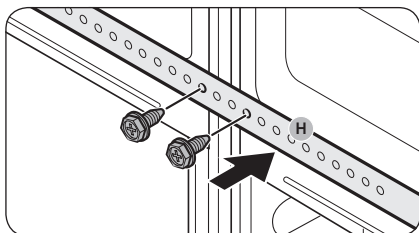

9. Usare le viti rimosse nel passaggio 8 per serrare la staffa posteriore (H).

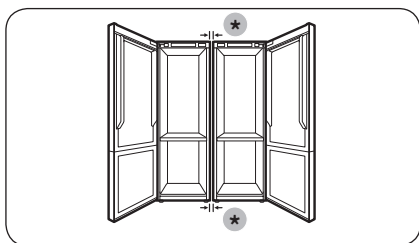

10. Verificare la distanza tra i due frigoriferi.
- Una volta fissate le staffe superiore ed inferiore, accertarsi che lo spazio tra i due frigoriferi sia di 7 o 15 mm sia in alto che in basso.

(\*): 15 mm (RB34) / 7 mm (RB38)

## NOTA

Se la spaziatura tra i due frigoriferi è maggiore di 7 o 15 mm, ciò indica che potrebbe esserci meno spazio tra il frigo e le pareti (o il mobile) e ciò potrà interferire con la corretta apertura e chiusura delle porte.

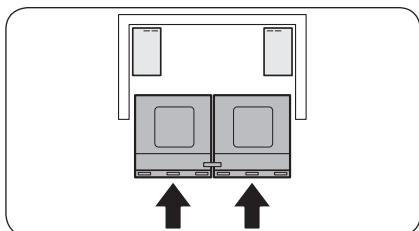

11. Spingere i frigoriferi all'interno delle pareti (o del mobile).
- Con l'aiuto di un'altra persona spingere entrambi i frigoriferi contemporaneamente, uniti dalle staffe, dentro le pareti (o il mobile).

## NOTA

Qualora entrambe le persone non agiscano contemporaneamente, la parte posteriore dei frigo potrebbe aprirsi impedendo quindi il corretto posizionamento.

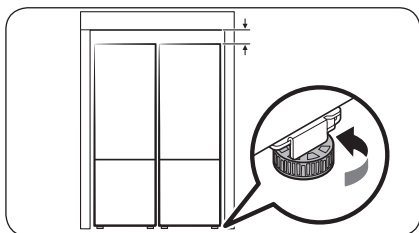

12. Regolare l'altezza dei frigoriferi.
- Ruotare i piedini di livellamento a destra o sinistra in modo da regolare l'altezza dei frigoriferi così da essere a filo con le pareti (o l'armadio).

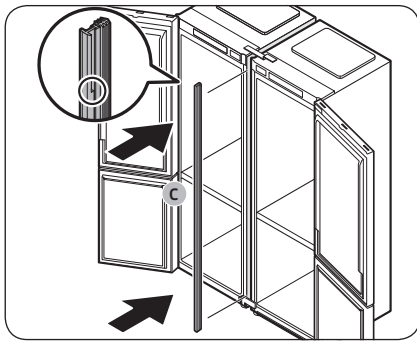

**13.** Inserire la **staffa di unione (C)** tra i due frigoriferi.

- Aprire le porte ed inserire la **staffa di unione (C)** tra i due frigoriferi.

**NOTA**

Per individuare la parte superiore della staffa di unione vedere il particolare ingrandito nell'illustrazione.

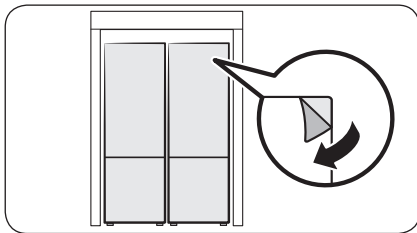

**14.** Effettuare un controllo finale

- Qualora non si riscontrino problemi, separare la pellicola protettiva del prodotto.

# Risoluzione dei problemi

Prima di chiamare l'assistenza rivedere i punti di controllo sotto. Eventuali interventi di assistenza riguardanti situazioni normali (nessun difetto riscontrato) comporteranno un addebito per il cliente.

## Generale

### Temperatura

Sintomo	Possibili cause	Soluzione
Il frigorifero/freezer non funziona. La temperatura del frigorifero/freezer è elevata.	<ul style="list-style-type: none"><li>La spina del cavo di alimentazione non è inserita correttamente in una presa elettrica.</li></ul>	<ul style="list-style-type: none"><li>Ricollegare correttamente la spina di alimentazione.</li></ul>
	<ul style="list-style-type: none"><li>Il controllo della temperatura non è impostato correttamente.</li></ul>	<ul style="list-style-type: none"><li>Impostare una temperatura inferiore.</li></ul>
	<ul style="list-style-type: none"><li>Il frigorifero è posizionato vicino ad una fonte di calore o è esposto alla luce solare diretta.</li></ul>	<ul style="list-style-type: none"><li>Assicurarsi che il frigorifero sia posizionato lontano dalla luce solare diretta o eventuali fonti di calore.</li></ul>
	<ul style="list-style-type: none"><li>Non c'è sufficiente spazio tra il frigorifero ed i lati/retro.</li></ul>	<ul style="list-style-type: none"><li>Assicurarsi che vi siano almeno 5 cm di spazio sul retro e sui lati.</li></ul>
	<ul style="list-style-type: none"><li>La funzione Vacanze è stata attivata.</li></ul>	<ul style="list-style-type: none"><li>Disattivare la funzione Vacanze.</li></ul>
	<ul style="list-style-type: none"><li>Il frigorifero è troppo pieno. Il cibo blocca le aperture per la ventilazione.</li></ul>	<ul style="list-style-type: none"><li>Non sovraccaricare il frigorifero. Accertarsi che il cibo non ostruisca le aperture di ventilazione.</li></ul>
Il frigorifero/freezer raffredda eccessivamente.	<ul style="list-style-type: none"><li>Il controllo della temperatura non è impostato correttamente.</li></ul>	<ul style="list-style-type: none"><li>Impostare la temperatura ad un valore superiore.</li></ul>

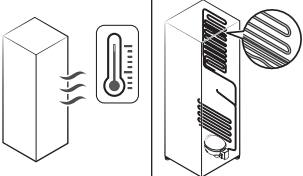

Sintomo	Possibili cause	Soluzione
La parete interna è bollente.	<ul style="list-style-type: none"> <li>Il frigorifero è dotato di tubazioni isolate termicamente nella parete interna.</li> </ul>	<ul style="list-style-type: none"> <li>Al fine di prevenire la formazione di condensa, il frigorifero è dotato di tubazioni isolate sugli angoli anteriori. Qualora la temperatura ambientale aumenti, questo apparecchio potrebbe non funzionare in modo ottimale. Ciò non indica un guasto al sistema.</li> </ul> 

## Odori

Sintomo	Possibili cause	Soluzione
Nel frigorifero si avvertono alcuni cattivi odori.	<ul style="list-style-type: none"> <li>Cibo guasto.</li> </ul>	<ul style="list-style-type: none"> <li>Pulire il frigorifero e rimuovere eventuale cibo guasto.</li> </ul>
	<ul style="list-style-type: none"> <li>Cibo dal forte odore.</li> </ul>	<ul style="list-style-type: none"> <li>Avvolgere con pellicola i cibi con un forte odore.</li> </ul>

## Brina

Sintomo	Possibili cause	Soluzione
Brina intorno alle aperture di ventilazione.	<ul style="list-style-type: none"> <li>Il cibo blocca le aperture per la ventilazione.</li> </ul>	<ul style="list-style-type: none"> <li>Accertarsi che il cibo non ostruisca le aperture di ventilazione.</li> </ul>
Sulla pareti interne si forma della brina.	<ul style="list-style-type: none"> <li>Lo sportello non è chiuso bene.</li> </ul>	<ul style="list-style-type: none"> <li>Assicurarsi che il cibo non impedisca la chiusura della porta. Pulire la guarnizione della porta.</li> </ul>

# Risoluzione dei problemi

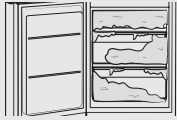
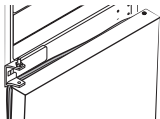
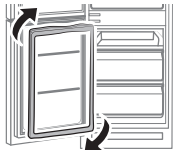
Sintomo	Possibili cause	Soluzione
<p>Eccessiva brina accumulata nel freezer.</p> 	<ul style="list-style-type: none"> <li>La porta non si chiude per la mancata inversione della guarnizione a seguito dell'inversione della porta.</li> </ul> 	<ul style="list-style-type: none"> <li>Rimuovere la guarnizione dalla porta quindi fissarla nuovamente dopo averla ruotata di 180°.</li> </ul> 

## Condensa

Sintomo	Possibili cause	Soluzione
<p>Sulle pareti interne si forma della condensa.</p>	<ul style="list-style-type: none"> <li>Se la porta viene lasciata aperta, l'umidità penetra nel frigorifero.</li> </ul>	<ul style="list-style-type: none"> <li>Rimuovere l'umidità e non aprire la porta per un lungo periodo di tempo.</li> </ul>
	<ul style="list-style-type: none"> <li>Cibo con elevato contenuto di umidità.</li> </ul>	<ul style="list-style-type: none"> <li>Avvolgere con pellicola il cibo.</li> </ul>

## Si avvertono rumori anomali provenire dal frigorifero?

Prima di chiamare l'assistenza rivedere i punti di controllo sotto. Eventuali richieste di assistenza relative a rumori normali saranno a carico dell'utente.

### Questi rumori sono normali.

- Durante l'inizio o il termine di una operazione il frigorifero può emettere un rumore simile all'accensione di una autovettura. Con lo stabilizzarsi del funzionamento, il rumore diminuirà.

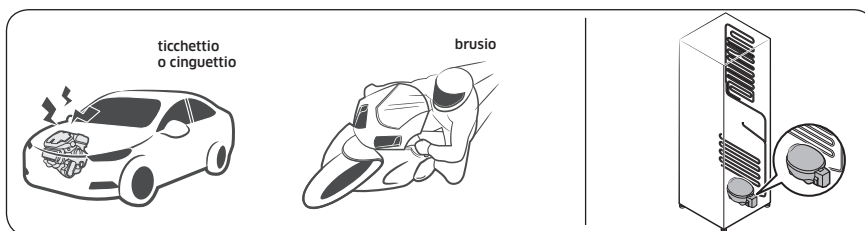

- Durante il funzionamento della ventola, possono verificarsi tali rumori. Quando il frigorifero raggiunge la temperatura impostata, la ventilazione si disattiva.

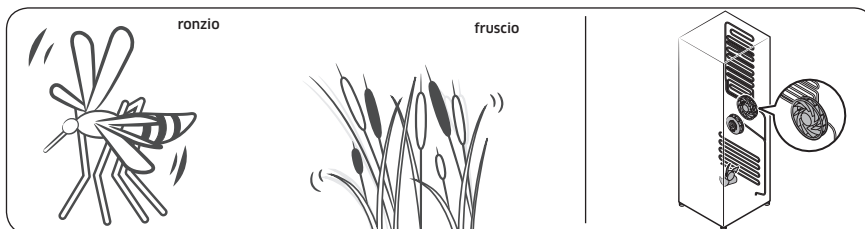

- Durante un ciclo di sbrinamento, l'acqua potrebbe gocciolare sull'elemento riscaldante per lo sbrinamento provocando un rumore simile allo sfrigolio.

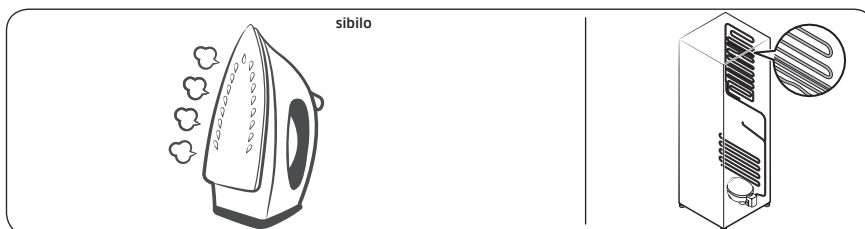

# Risoluzione dei problemi

- Con il raffreddamento o il congelamento, il gas refrigerante si sposta all'interno delle tubazioni sigillate provocando dei gorgoglii.

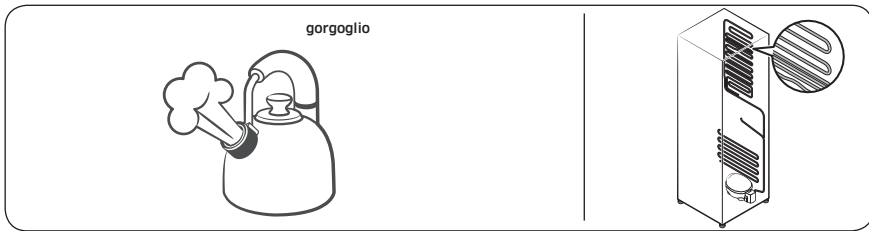

- Con l'aumento o la riduzione della temperatura, le parti in plastica si contraggono o si espandono generando dei rumori. Tali rumori si verificano durante il ciclo di sbrinamento o durante il funzionamento delle parti elettroniche.

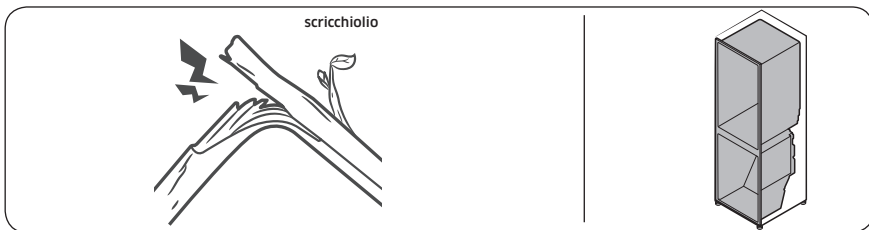

- Per i modelli dotati di macchina per il ghiaccio: Quando la valvola dell'acqua si apre per riempire la macchina del ghiaccio, si avvertono dei ronzii.
- A causa dell'equalizzazione della pressione, durante l'apertura e la chiusura della porta si avvertono dei fruscii.

# Appendice

## Istruzioni di sicurezza

- Per i migliori risultati in termini di efficienza energetica, tenere tutti gli accessori interni quali cestelli, cassetti, ripiani e vaschette per il ghiaccio nella posizione indicata dal costruttore.
- Questo frigorifero non è stato progettato per essere montato ad incasso.

## Istruzioni di installazione

### Per gli apparecchi di refrigerazione con classi climatiche

In base alla sua classe climatica, questo apparecchio di refrigerazione è progettato per essere utilizzato a temperature ambiente come indicato nella tabella che segue.

La classe climatica può essere individuata sull'etichetta dei valori nominali. Il prodotto potrebbe non operare correttamente a temperature al di fuori dell'intervallo di valori indicato.

La classe climatica può essere individuata sull'etichetta dei valori nominali all'interno del prodotto.

### Temperatura di funzionamento effettivo

Il frigorifero è stato progettato per funzionare normalmente all'interno dell'intervallo di temperature indicato per la sua classe energetica.

Classe	Simbolo	Intervallo temperatura ambiente (°C)	
		IEC 62552 (ISO 15502)	ISO 8561
Temperata estesa	SN	da +10 a +32	da +10 a +32
Temperata	N	da +16 a +32	da +16 a +32
Subtropicale	ST	da +16 a +38	da +18 a +38
Tropicale	T	da +16 a +43	da +18 a +43

### **NOTA**

Le prestazioni di raffreddamento ed il consumo energetico del frigorifero potrebbero essere influenzati dalla temperatura ambientale, la frequenza di apertura della porta e la posizione del frigorifero. Regolare la temperatura in base alle proprie necessità.

# Appendice

## Istruzioni sulla temperatura

### Temperatura consigliata

La temperatura ottimale consigliata per la conservazione dei cibi:

- Frigo: 3 °C
- Freezer: -19 °C

#### **NOTA**

L'impostazione ottimale della temperatura di ogni scomparto dipende dalla temperatura ambientale. La temperatura ottimale sopra si basa sulla temperatura ambientale di 25 °C.

### Raffreddamento rapido

Raffreddamento rapido accelera il processo di raffreddamento con la massima velocità di ventilazione. Il frigorifero continua a funzionare al massimo per due ore e mezza per poi tornare alla temperatura precedente.

### Congelamento rapido

La funzione Congelamento rapido accelera il processo di congelamento con la massima velocità di ventilazione. Il freezer continua a funzionare al massimo per 50 ore quindi torna alla temperatura precedente. Per congelare grandi quantità di cibo, attivare la funzione Congelamento rapido per almeno 20 ore prima di inserire il cibo nel freezer.

#### **NOTA**

L'uso di questa funzione comporta un aumento del consumo energetico del frigorifero. Disattivarla qualora non sia necessaria, riportando il freezer alla temperatura originaria.

### Come avere una conservazione ottimale (solo alcuni modelli)

Coprire i cibi al fine di conservarne l'umidità e impedire che assumano altri odori. Una grande porzione di cibo come una minestra o uno stufato deve essere suddiviso in porzioni più piccole e conservato in recipienti poco profondi prima di essere inserito nel freezer. Un taglio di carne di grosse dimensioni o un pollo intero deve essere suddiviso in più parti prima di essere conservato in frigorifero.

#### Disposizione dei cibi

Ripiani	I ripiani devono essere regolati in base alle dimensioni delle confezioni dei cibi da conservare.
Comparti dedicati (solo modelli applicabili)	I cassetti dotati di chiusura sono ideali per conservare frutta e verdura. Le verdure richiedono una maggiore presenza di umidità mentre la frutta ne richiede di meno. Tali cassetti sono dotati di dispositivi di controllo per il mantenimento dei livelli di umidità (*in base al modello ed alle opzioni). Un cassetto per la carne con la temperatura regolabile ottimizza il tempo di conservazione di carni e formaggi.

Conservati nella porta	Non conservare cibi deperibili nella porta. Le uova devono essere conservate in un cartone su un ripiano. La temperatura dei balconcini nella porta può variare più della temperatura all'interno. Mantenere la porta chiusa il più possibile.
Comparto freezer	Nel comparto freezer è possibile conservare i cibi congelati, formare cubetti di ghiaccio e congelare cibi freschi.

#### **NOTA**

Congelare solo cibi freschi e non guasti. Conservare il cibo da congelare lontano dai cibi già congelati. Al fine di impedire che i cibi perdano il sapore o si disidratino, conservarli in contenitori ermetici.

#### **Diagramma Frigorifero & Freezer**

La durata della freschezza dei cibi dipende dalla temperatura e dall'umidità. Dal momento che le date di scadenza dei prodotti non sono un riferimento sicuro per una consumazione sicura dei cibi, consultare questo diagramma e seguire questi suggerimenti.

##### Prodotti del latte

Prodotto	Frigorifero	Freezer
Latte	1 settimana	1 mese
Burro	2 settimane	12 Mesi
Gelato	-	2-3 settimane
Formaggio fresco	1 mese	4-6 Mesi
Formaggio cremoso	2 settimane	Non consigliato
Yogurt	1 mese	-

##### Carne

Prodotto	Frigorifero	Freezer
Arrosti freschi, bistecche, spiedini	3-4 Giorni	2-3 Mesi
Carne fresca, stufati	1-2 Giorni	3-4 Mesi
Pancetta	7 giorni	1 mese
Salsiccia, maiale crudo, manzo, tacchino	1-2 Giorni	1-2 Mesi

# Appendice

---

## Pollame / Uova

Prodotto	Frigorifero	Freezer
Pollame fresco	2 giorni	6-8 Mesi
Insalata di pollo	1 giorno	-
Uova, fresche in guscio	2-4 settimane	Non consigliato

## Pesce / Frutti di mare

Prodotto	Frigorifero	Freezer
Pesce fresco	1-2 Giorni	3-6 Mesi
Pesce cotto	3-4 Giorni	1 mese
Insalata di pesce	1 giorno	Non consigliato
Pesce essiccato o in salamoia	3-4 settimane	-

## Frutta

Prodotto	Frigorifero	Freezer
Mele	1 mese	-
Pesche	2-3 settimane	-
Ananas	1 settimana	-
Altra frutta fresca	3-5 Giorni	9-12 Mesi

## Verdure

Prodotto	Frigorifero	Freezer
Asparagi	2-3 Giorni	-
Broccoli, cavoletti di Bruxelles, piselli, funghi	3-5 Giorni	-
Cavolo, cavolfiore, cetrioli, lattuga	1 settimana	-
Carote, barbabietole, ravanelli	2 settimane	-



---

## Informazioni sul modello e l'ordinazione di parti di ricambio

---

### Informazioni sul modello

Per accedere alla registrazione EPREL del modello:

1. Accedere a <https://eprel.ec.europa.eu>
2. Ricavare l'identificatore del modello dall'etichetta energetica apposta sul prodotto e digitarlo nel riquadro di ricerca
3. Vengono visualizzate le informazioni sull'etichettatura energetica del modello

### Informazione sulla parte di ricambio

- Il periodo minimo nel quale i ricambi necessari continueranno ad essere disponibili
  - 7 anni termostati, sensori di temperatura, circuiti stampati e luci, maniglie di porte, cerniere, vassoi, guarnizioni (scatole o cassette)
  - 10 anni guarnizioni delle porte
- La durata minima della garanzia dei dispositivi di refrigerazione offerta dal costruttore è di 24 mesi.
- Informazioni importanti per l'ordinazione dei ricambi, direttamente o tramite altri canali sono fornite dal costruttore, importatore o rappresentanti autorizzati
- È possibile ottenere informazioni sulle riparazioni professionali alla pagina <http://samsung.com/support>.  
È possibile trovare il manuale di assistenza dell'utente alla pagina <http://www.samsung.com/support>.

# Memo

---

# Memo

---

# SAMSUNG

## Contatta SAMSUNG WORLD WIDE

Se hai commenti o domande sui prodotti Samsung, contatta il Servizio Clienti Samsung.

Nazione	Contact Center	Sito web
ITALIA	800-SAMSUNG (800.7267864)	<a href="http://www.samsung.com/it/support">www.samsung.com/it/support</a>



DA68-04111G-04