

# Condizionatore

---

## Guida rapida

AR\*\*TXFY\*\*\*

---

- Grazie per aver acquistato questo condizionatore Samsung.
- Prima di mettere in funzione l'unità, leggere attentamente il manuale e conservarlo per riferimento futuro.

# Manuale dettagliato dell'utente

---

## Controllo sul sito Web

---

- FASE 1** Controllare il nome del modello
- FASE 2** Accedere al sito Web di Samsung (<http://www.samsung.com>) o leggere il codice QR.



- FASE 3** Cercare e controllare il Manuale dell'utente. **SUPPORTO > Home Page Supporto > Cerca modello**

## Centri assistenza

---

- FASE 1** Controllare il nome del modello
- FASE 2** Contattare il centro di assistenza.
- FASE 3** Richiedere il manuale dell'utente del proprio modello di prodotto.

## App SmartThings

---

Utilizzare l'app SmartThings sul proprio smartphone per controllare il condizionatore tramite controllo wireless.

Per controllare il condizionatore in remoto, è necessario connetterlo allo smartphone.

- Fase 1. Controllo dei requisiti di connessione**
- Fase 2. Connessione dello smartphone alla rete Wi-Fi**
- Fase 3. Installazione dell'app SmartThings**
- Fase 4. Configurazione dell'app SmartThings**
- Fase 5. Connessione dello smartphone al condizionatore**
- Fase 6. Controllo del condizionatore mediante lo smartphone**

### **NOTA**

- Per ulteriori informazioni su come installare l'applicazione SmartThings, su come eseguire la connessione della stessa al prodotto e su come controllare quest'ultimo tramite l'app, leggere il codice QR sopra e fare riferimento alle informazioni dettagliate nel manuale dell'utente.

# Panoramica dell'unità interna

L'aspetto del prodotto effettivo può differire leggermente dall'immagine mostrata in basso.

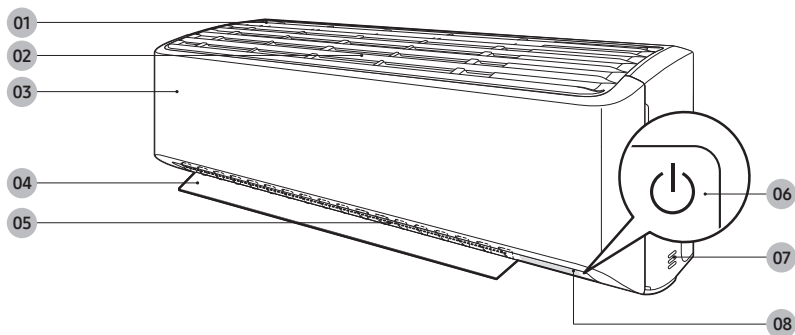

**01** Ingresso aria

**02** Filtro aria

**03** Pannello frontale

**04** Aletta che regola il flusso d'aria (verticale)

**05** Aletta che regola il flusso d'aria (orizzontale)

**06** Pulsante Accensione / Ricevitore telecomando

**07** Sensore temperatura ambiente

**08** Display

## Display

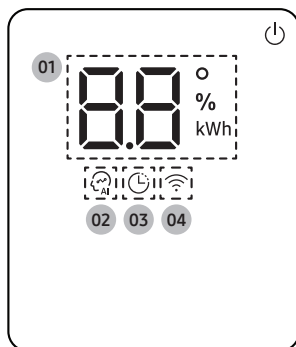

**01** Indicatore di temperatura (numerico)

Indicatore ripristino filtro (CF)

Indicatore consumo energetico (numerico / Per

il multisistema, indicatore orario di utilizzo)

Indicatore pulizia automatica (CF)

Indicatore scongelamento (dF)

**02** Indicatore AI Auto

**03** Indicatore timer

Indicatore good'sleep

**04** Indicatore Wi-Fi

# Utilizzo del condizionatore d'aria

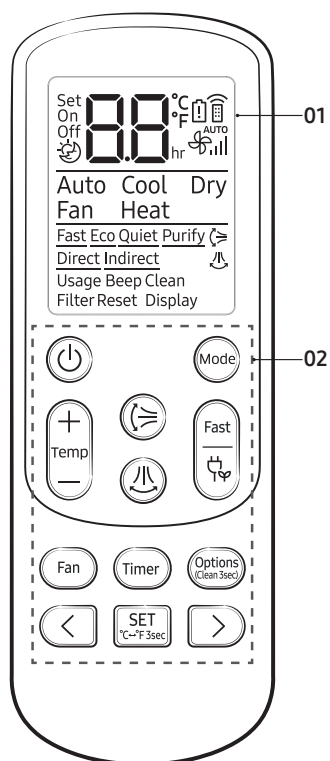

## Funzioni e pulsanti

Funzione	Pulsante e selezione	Display
Accensione/ Spegnimento		
AI Auto	►  ► Selezionare Auto.	
Auto	►  ► Selezionare Auto.	Auto
Cool	►  ► Selezionare Cool.	Cool
Dry	►  ► Selezionare Dry.	Dry
Fan	►  ► Selezionare Fan.	Fan
Heat	►  ► Selezionare Heat.	Heat
Fast	In modalità Cool o Heat ►	Fast
Quiet	In modalità Cool o Heat ►  ► ►  ► Selezionare Quiet. ► 	Quiet
Beep	►  ►  ► Selezionare Beep. ►	Beep
Illuminazione display	►  ►  ► Selezionare Display. ►	Display

01 Display

02 Pulsante

### NOTA

- Sebbene Flusso d'aria orizzontale () Purify, Direct e Indirect sia visualizzato sul display del telecomando, non è disponibile su questo modello.
- Le funzionalità potrebbero variare in base al modello.

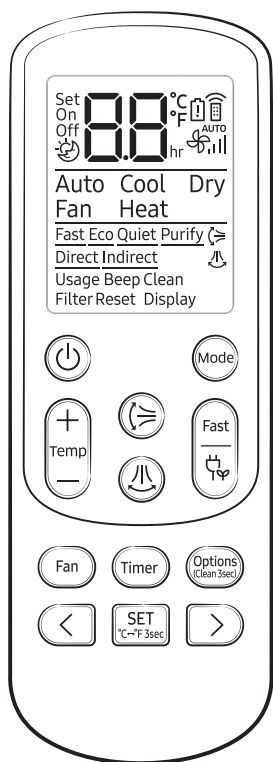

Funzione	Pulsante e selezione	Display
Wi-Fi (SmartThings)	In funzionamento ►  ► Tenere premuto per 4 secondi.	AP
Verifica del consumo energetico	In funzionamento ►  ► ► Selezionare Usage. ► 	Usage
Controllo del tempo di utilizzo	In funzionamento ►  ► ► Selezionare Usage. ► 	0.1 <sup>o</sup> kWh
Eco	In modalità Cool o Heat ►	Eco
Timer accensione/ spegnimento	► Selezionare On o Off ► (Impostare la durata.) ►	On Off 00 hr
good'sleep	In modalità Cool o Heat ► (Selezionare ) ► (Impostare la durata.) ►	80 hr

# Pulizia

## Funzione di Pulizia automatica

Utilizzare la funzione di Pulizia automatica se l'unità interna produce cattivi odori.

### Attivazione della pulizia automatica

Per attivare la pulizia automatica, premere il pulsante  (Options) per almeno 3 secondi. Sul display dell'unità interna viene visualizzato :



### Annullamento della funzione di pulizia automatica

Per annullare la funzione di pulizia automatica durante la sua esecuzione, attenersi alla procedura riportata di seguito:



► Tenere premuto per almeno 3 secondi.

### Disattivazione della pulizia automatica

Per disattivare la funzione di pulizia automatica, attenersi alla procedura riportata di seguito in fase di funzionamento o di spegnimento del condizionatore:



► Selezionare Clean. ►



## Pulizia del filtro

Pulire il filtro dell'aria ogni due settimane o quando sul display dell'unità interna compare  (promemoria per la pulizia del filtro). La tempistica tra le pulizie può variare a seconda dell'uso e delle condizioni ambientali.

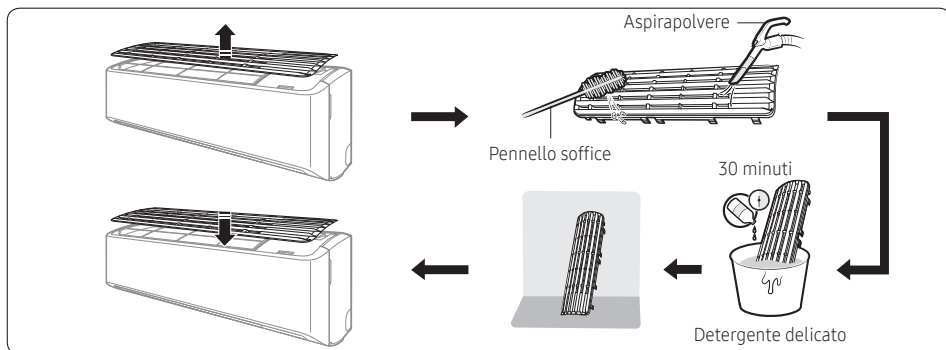

- 
- 1 Sfilare il filtro dall'unità.
  - 2 Utilizzare una spazzola morbida o un aspirapolvere per rimuovere la polvere dal filtro.
  - 3 Immergere il filtro in una soluzione di acqua e detergente delicato per 30 minuti.
  - 4 Sciacquare il filtro e lasciarlo asciugare in un luogo ben ventilato ma non esposto alla luce solare diretta.
  - 5 Installare nuovamente il filtro.
  - 6 Reimpostare il promemoria per la pulizia del filtro:

In funzionamento ►  ►   ► Selezionare Filter Reset. ► 

## PER DOMANDE E COMMENTI

NAZIONE	CHIAMATE	OPPURRE VISITATE LA PAGINA ONLINE ALL'INDIRIZZO
UK	0330 SAMSUNG (7267864)	<a href="http://www.samsung.com/uk/support">www.samsung.com/uk/support</a>
IRELAND (EIRE)	0818 717100	<a href="http://www.samsung.com/ie/support">www.samsung.com/ie/support</a>
GERMANY	06196 77 555 77	<a href="http://www.samsung.com/de/support">www.samsung.com/de/support</a>
FRANCE	01 48 63 00 00	<a href="http://www.samsung.com/fr/support">www.samsung.com/fr/support</a>
ITALIA	800-SAMSUNG (800.7267864)	<a href="http://www.samsung.com/it/support">www.samsung.com/it/support</a>
SPAIN	91 175 00 15	<a href="http://www.samsung.com/es/support">www.samsung.com/es/support</a>
PORTUGAL	808 207 267	<a href="http://www.samsung.com/pt/support">www.samsung.com/pt/support</a>
LUXEMBURG	261 03 710	<a href="http://www.samsung.com/be_fr/support">www.samsung.com/be_fr/support</a>
NETHERLANDS	088 90 90 100	<a href="http://www.samsung.com/nl/support">www.samsung.com/nl/support</a>
BELGIUM	02-201-24-18	<a href="http://www.samsung.com/be/support">www.samsung.com/be/support</a> (Dutch) <a href="http://www.samsung.com/be_fr/support">www.samsung.com/be_fr/support</a> (French)
NORWAY	21629099	<a href="http://www.samsung.com/no/support">www.samsung.com/no/support</a>
DENMARK	707 019 70	<a href="http://www.samsung.com/dk/support">www.samsung.com/dk/support</a>
FINLAND	030-6227 515	<a href="http://www.samsung.com/fi/support">www.samsung.com/fi/support</a>
SWEDEN	0771 726 786	<a href="http://www.samsung.com/se/support">www.samsung.com/se/support</a>
POLAND	801-172-678* lub +48 22 607-93-33* Specjalistyczna infolinia do obsługi zapytań dotyczących telefonów komórkowych: 801-672-678* * (opłata według taryfy operatora)	<a href="http://www.samsung.com/pl/support/">http://www.samsung.com/pl/support/</a>
HUNGARY	0680SAMSUNG (0680-726-7864)	<a href="http://www.samsung.com/hu/support">www.samsung.com/hu/support</a>
AUSTRIA	0800 72 67 864 (0800-SAMSUNG)	<a href="http://www.samsung.com/at/support">www.samsung.com/at/support</a>
SWITZERLAND	0800 726 786 (0800-SAMSUNG)	<a href="http://www.samsung.com/ch/support">www.samsung.com/ch/support</a> (German) <a href="http://www.samsung.com/ch_fr/support">www.samsung.com/ch_fr/support</a> (French)
CZECH	800 - SAMSUNG (800-726786)	<a href="http://www.samsung.com/cz/support">www.samsung.com/cz/support</a>
SLOVAKIA	0800 - SAMSUNG (0800-726 786)	<a href="http://www.samsung.com/sk/support">www.samsung.com/sk/support</a>
CROATIA	072 726 786	<a href="http://www.samsung.com/hr/support">www.samsung.com/hr/support</a>
BOSNIA	055 233 999	<a href="http://www.samsung.com/support">www.samsung.com/support</a>
North Macedonia	023 207 777	<a href="http://www.samsung.com/mk/support">www.samsung.com/mk/support</a>
MONTENEGRO	020 405 888	<a href="http://www.samsung.com/support">www.samsung.com/support</a>
SLOVENIA	080 697 267 (brezplačna številka)	<a href="http://www.samsung.com/si/support">www.samsung.com/si/support</a>
SERBIA	011 321 6899	<a href="http://www.samsung.com/rs/support">www.samsung.com/rs/support</a>
ALBANIA	045 620 202	<a href="http://www.samsung.com/al/support">www.samsung.com/al/support</a>
BULGARIA	*3000 Цена на един градски разговор 0800 111 31 Безплатен за всички оператори	<a href="http://www.samsung.com/bg/support">www.samsung.com/bg/support</a>
ROMANIA	*8000 (apel in retea) 08008-726-78-64 (08008-SAMSUNG) Apel GRATUIT Atenție: Dacă efectuați apelul din rețeaua Digi (RCS/RDS), vă rugăm să ne contactați formând numărul Telverde fără ultimele două cifre, astfel: 0800872678.	<a href="http://www.samsung.com/ro/support">www.samsung.com/ro/support</a>
CYPRUS	8009 4000 only from landline, toll free	<a href="http://www.samsung.com/gr/support">www.samsung.com/gr/support</a>
GREECE	80111-SAMSUNG (80111 726 7864) only from land line (+30) 210 6897691 from mobile and land line	
LITHUANIA	8-800-77777	<a href="http://www.samsung.com/lt/support">www.samsung.com/lt/support</a>
LATVIA	8000-7267	<a href="http://www.samsung.com/lv/support">www.samsung.com/lv/support</a>
ESTONIA	800-7267	<a href="http://www.samsung.com/ee/support">www.samsung.com/ee/support</a>



Questa apparecchiatura  
contiene R-32.