



# Lavatrice

---

## Manuale dell'utente

WW9\*TA\*\*\*\*\*/WW8\*TA\*\*\*\*\*/WW7\*TA\*\*\*\*\*

---



**SAMSUNG**



# Indice

---

<b>Informazioni di sicurezza</b>	<b>4</b>
Istruzioni di sicurezza - Cosa sapere.	4
Simboli di sicurezza importanti	4
Importanti precauzioni di sicurezza	5
Avvertenze per installazioni critiche	6
Precauzioni durante l'installazione	8
Avvertenze per usi critici	8
Precauzioni d'uso	10
Avvertenze per lavaggi delicati	12
Informazioni sul simbolo WEEE (RAEE)	13
Ecodesign	13
<b>Installazione</b>	<b>14</b>
Contenuto dell'imballaggio	14
Requisiti di installazione	16
Passaggi di installazione	18
<b>Prima di iniziare</b>	<b>29</b>
Impostazioni iniziali	29
Istruzioni per eseguire un bucato	29
Consigli sui detersivi	33
Istruzioni per l'uso della vaschetta del detersivo	34
<b>Funzionamento</b>	<b>37</b>
Pannello di controllo	37
Semplici passi per iniziare	38
Panoramica programmi	39
Impostazioni	42
<b>Manutenzione</b>	<b>43</b>
PULIZIA CESTELLO	43
Smart Check 	44
Scarico di emergenza	45
Pulizia	46
Ripristino dopo il congelamento	49
Manutenzione della lavatrice dopo un lungo periodo di inutilizzo	49

---

<b>Risoluzione dei problemi</b>	<b>50</b>
Checkpoint	50
Codici informativi	54
<b>Specifiche</b>	<b>56</b>
Tabella tessuti	56
Proteggere l'ambiente	58
Ricambi garantiti	58
Foglio specifiche	59
Informazioni EPREL	61
Informazioni indicative (secondo UE 2019/2023)	61

# Informazioni di sicurezza

Congratulations per l'acquisto della tua nuova lavatrice Samsung. Questo manuale contiene importanti informazioni riguardanti l'installazione, l'uso e la manutenzione del tuo nuovo apparecchio. Ti consigliamo di leggere le informazioni fornite in questa guida per conoscere i benefici e le funzioni della tua nuova lavatrice.

## Istruzioni di sicurezza - Cosa sapere.

Leggere questa guida in tutte le sue parti per apprendere l'uso sicuro ed efficiente delle molte funzioni e caratteristiche di questo prodotto. Conservare questa guida con cura vicino all'apparecchio per future esigenze. Utilizzare l'apparecchio solo per lo scopo per il quale è stato prodotto, come descritto in questo manuale.

Le avvertenze e le importanti istruzioni di sicurezza riportate in questo manuale non coprono tutte le possibili condizioni e situazioni che possono verificarsi. È responsabilità dell'utente utilizzare l'apparecchio con buonsenso, prestando la massima attenzione e cura in fase di installazione, manutenzione e funzionamento.

Poiché le istruzioni operative qui descritte coprono i vari modelli disponibili, le caratteristiche della lavatrice acquistata possono differire leggermente da quelle descritte in questa guida e non tutti i simboli di avvertenza possono essere applicabili. In caso di domande o dubbi, rivolgersi al Centro assistenza di zona o visitare il sito [www.samsung.com](http://www.samsung.com) per trovare le informazioni necessarie.

## Simboli di sicurezza importanti

Significato delle icone e dei simboli riportati in questo manuale dell'utente:

### AVVERTENZA

Pericoli o pratiche non sicure che possono causare **lesioni personali gravi e/o danni alla proprietà e perfino la morte..**

### ATTENZIONE

Pericoli o pratiche non sicure che possono causare **lesioni personali e/o danni alla proprietà.**

### NOTA

Indica il rischio di lesioni personali o danni materiali.

**La simbologia di avvertenza ha lo scopo di prevenire eventuali lesioni personali.**

**Seguire le istruzioni scrupolosamente.**

**Una volta letto, si raccomanda di conservare il manuale con cura per future consultazioni.**

Leggere tutte le istruzioni prima di utilizzare l'apparecchio.

Così come per tutte le apparecchiature che utilizzano elettricità e dispongono di parti in movimento, sussistono potenziali pericoli. Per un utilizzo sicuro dell'apparecchio, familiarizzare con le funzioni e prestare attenzione durante l'uso.

## Importanti precauzioni di sicurezza

### AVVERTENZA

**Per evitare rischi di incendio, scariche elettriche o lesioni personali durante l'uso dell'apparecchio, seguire queste importanti precauzioni:**

1. Questo prodotto non deve essere utilizzato da bambini e adulti con ridotte capacità fisiche, sensoriali o mentali o persone prive di esperienza o conoscenza, a meno che siano state fornite loro istruzioni per l'uso da parte di una persona responsabile della loro sicurezza o che sovrintenda all'uso dell'apparecchio.
2. **Per l'uso in Europa:** Questo apparecchio può essere utilizzato da bambini di età superiore agli 8 anni e da persone con ridotte capacità fisiche, sensoriali o mentali o senza esperienza o conoscenza del prodotto solo sotto la supervisione di una persona responsabile o nel caso in cui abbiano ricevuto informazioni specifiche sull'uso sicuro dell'apparecchio e ne abbiano compreso i rischi ad esso associati. Non consentire ai bambini di giocare con l'apparecchio. La pulizia e la manutenzione dell'apparecchio non devono essere svolte da bambini senza la supervisione di un adulto.
3. Sorvegliare i bambini affinché non giochino con l'apparecchio.
4. Se il cavo di alimentazione è danneggiato, richiederne la sostituzione al produttore, a un tecnico dell'assistenza o un tecnico specializzato al fine di evitare potenziali pericoli
5. Utilizzare il nuovo set di tubi in dotazione all'apparecchio senza riutilizzare i tubi vecchi.

## Informazioni di sicurezza

---

6. Verificare che tappeti o altri oggetti non ostruiscano le aperture di ventilazione dell'apparecchio se queste sono poste alla base del prodotto.
7. **Per l'uso in Europa:** Senza una costante supervisione da parte di un adulto, i bambini di età inferiore ai 3 anni devono essere tenuti lontani dall'apparecchio.
8. **ATTENZIONE:** Per evitare i rischi connessi a un ripristino involontario del fusibile termico, non alimentare l'apparecchio attraverso un commutatore esterno, come ad esempio un timer, né collegarlo a un circuito regolarmente attivato/disattivato dalla utility.
9. Questo apparecchio è stato progettato esclusivamente per un uso domestico e non per:
  - aree ad uso cucina per il personale in punti vendita, uffici ed altri ambiti lavorativi;
  - cascinali;
  - dai clienti in hotel, motel o altri ambienti residenziali;
  - bed and breakfast;
  - aree adibite ad uso comune in edifici residenziali o in lavanderie.

### Avvertenze per installazioni critiche

---

#### AVVERTENZA

L'installazione di questo apparecchio deve essere eseguita da un tecnico qualificato o da un centro di assistenza autorizzato.

- La mancata osservanza di questa indicazione può provocare una scarica elettrica, un incendio, malfunzionamenti del prodotto o lesioni alle persone.

L'apparecchio è pesante, pertanto prestare attenzione nel sollevarlo.

Collegare saldamente la spina del cavo di alimentazione nella presa di corrente a parete che rispetti le normative elettriche locali. Usare una presa di corrente dedicata solo a questo apparecchio senza fare uso di una prolunga.

- L'uso di prese multiple o di prolunghie può causare scariche elettriche o un incendio.

- Assicurarsi che la tensione, la frequenza e la corrente siano quelle previste nelle specifiche del prodotto. Il mancato rispetto di questa precauzione può causare scariche elettriche o un incendio.

Con un panno asciutto, rimuovere regolarmente eventuali sostanze estranee quali polvere o acqua dai terminali elettrici e dai contatti.

- Scollegare la presa elettrica e pulirla con un panno asciutto.
- Il mancato rispetto di questa precauzione può causare scariche elettriche o un incendio.

Collegare la spina del cavo di alimentazione a una presa di corrente rispettando la direzione del cavo, in modo che scorra lungo il pavimento.

- Inserendo la spina nella direzione opposta, i fili elettrici all'interno del cavo potrebbero subire danni e causare scariche elettriche o un incendio.

Tenere tutti i materiali di imballaggio lontano dalla portata dei bambini, poiché possono essere pericolosi.

- Se un bambino inserisce la testa in un sacchetto, può rischiare il soffocamento.

Qualora l'apparecchio, il cavo di alimentazione o la spina del cavo siano danneggiati, contattare il più vicino centro di assistenza.

Questo apparecchio deve disporre di un'ideale messa a terra.

Non effettuare la messa a terra utilizzando una tubatura del gas, una tubatura dell'acqua in plastica o una linea telefonica.

- Ciò può provocare una scarica elettrica, un incendio, una esplosione o malfunzionamenti del prodotto.
- Non collegare mai il cavo di alimentazione a una presa non dotata di messa a terra e controllare sempre che la messa a terra sia effettuata secondo quanto previsto dalle normative locali vigenti.

Non installare l'apparecchio vicino ad una fonte di calore o materiale infiammabile.

Non installare l'apparecchio in un locale soggetto a umidità, fumi d'olio o polvere, luce solare diretta o acqua (pioggia).

Non installare l'apparecchio in un luogo esposto a basse temperature.

- Il gelo potrebbe provocare la rottura delle tubature.

Non installare l'apparecchio in un luogo esposto a perdite di gas.

- La mancata osservanza di questa precauzione può causare scariche elettriche o incendi.

Non utilizzare trasformatori elettrici.

- La mancata osservanza di questa precauzione può causare scariche elettriche o incendi.

Non usare prese di corrente o cavi di alimentazione danneggiati o prese di corrente allentate.

- La mancata osservanza di questa precauzione può causare scariche elettriche o incendi.

Non tirare o piegare eccessivamente il cavo di alimentazione.

Non torcere o annodare il cavo di alimentazione.

Non fissare il cavo di alimentazione ad oggetti metallici, posizionarvi sopra oggetti pesanti, inserirlo tra due oggetti o spingerlo nello spazio dietro l'apparecchio.

- La mancata osservanza di questa precauzione può causare scariche elettriche o incendi.

# Informazioni di sicurezza

Non estrarre la spina dalla presa di corrente tirando il cavo.

- Scollegare la presa di corrente afferrando il cavo per la spina.
- Il mancato rispetto di questa precauzione può causare scariche elettriche o un incendio.

Questo apparecchio deve essere posizionato in modo che la spina elettrica, i rubinetti di mandata dell'acqua ed i tubi di scarico siano facilmente accessibili.

Samsung non potrà essere ritenuta responsabile per danni a cose e persone o per problematiche legate alla sicurezza dovute a riparazioni non effettuate da Samsung o da un fornitore di servizi autorizzato da Samsung in accordo con le linee guida dell'azienda relative alla riparazione ed alla manutenzione dei propri prodotti. Qualsiasi danno causato al prodotto da personale non autorizzato durante un tentativo di riparazione non potrà essere coperto dalla garanzia convenzionale.

## Precauzioni durante l'installazione

### ⚠ ATTENZIONE

Posizionare l'apparecchio in modo che la spina elettrica sia facilmente accessibile.

- Il mancato rispetto di questa precauzione può causare scariche elettriche o un incendio per una eventuale perdita di corrente.

Installare l'apparecchio su una superficie livellata e stabile in grado di sopportarne il peso.

- Il mancato rispetto di questa indicazione può comportare vibrazioni, movimenti, rumorosità o problemi anomali con l'apparecchio.

## Avvertenze per usi critici

### ⚠ AVVERTENZA

Se il prodotto è inondato, chiedere i rubinetti dell'acqua, disattivare l'alimentazione e contattare immediatamente il più vicino centro di assistenza autorizzato.

- Non toccare la spina elettrica con le mani bagnate.
- Il mancato rispetto di questa precauzione può causare scariche elettriche.

Se l'apparecchio genera un rumore anomalo, odore di bruciato o fumo, scollegare immediatamente la spina di alimentazione e rivolgersi al più vicino Centro di assistenza autorizzato.

- Il mancato rispetto di questa precauzione può causare scariche elettriche o un incendio.

In presenza di perdite di gas (propano, LP, ecc.), ventilare immediatamente l'ambiente senza toccare la spina elettrica. Non toccare l'apparecchio o il cavo di alimentazione.

- Non usare un ventilatore.
- Una scintilla potrebbe causare una esplosione o un incendio.

Rimuovere la leva dello sportello della lavatrice prima di smaltire l'apparecchio.

- Se intrappolato al suo interno, un bambino potrebbe soffocare e morire.

Prima di utilizzare il prodotto, rimuovere gli imballaggi (polistirene) fissati sul fondo.



Non effettuare il lavaggio di indumenti sporchi di benzina, cherosene, gasolio, diluenti o altre sostanze infiammabili o esplosive.

- Il mancato rispetto di questa precauzione può causare un incendio o una esplosione.

Non aprire la lavatrice con forza durante il funzionamento (lavaggio ad alta temperatura/asciugatura/centrifuga).

- La fuoriuscita di acqua bollente potrebbe provocare ustioni o bagnare il pavimento provocando possibili cadute. Ciò potrebbe provocare lesioni.
- L'apertura forzata dello sportello può comportare un danno all'apparecchio o lesioni alle persone.

Non toccare la spina elettrica con le mani bagnate.

- La mancata osservanza di questa precauzione può causare una scarica elettrica.

Non spegnere l'apparecchio estraendo il cavo di alimentazione mentre la lavatrice è in funzione.

- Il ricollegamento della spina del cavo di alimentazione nella presa di corrente può generare scariche elettriche e innescare scintille o un principio di incendio.

Non permettere ai bambini di arrampicarsi sopra o penetrare all'interno della lavatrice.

- La mancata osservanza di questa precauzione può causare scariche elettriche, ustioni o lesioni.

Non inserire le mani o oggetti metallici al di sotto della lavatrici durante il funzionamento.

- Ciò potrebbe provocare lesioni.

Non scollegare mai la lavatrice tirando il cavo per estrarre la spina dalla presa. Afferrare sempre la spina e tirarla verso di sé per estrarla dalla presa.

- Un cavo danneggiato può causare un cortocircuito, un incendio o una scarica elettrica.

Non tentare di riparare, smontare o modificare l'apparecchio autonomamente.

- Non utilizzare fusibili (quali cavi di rame, acciaio, ecc) diversi dai fusibili standard.
- Se l'apparecchio deve essere riparato o reinstallato, rivolgersi al più vicino centro di assistenza autorizzata.
- La mancata osservanza di queste indicazioni può portare alla formazione di scariche elettriche, principi di incendio o problemi con l'apparecchio o lesioni personali.

Se il tubo di mandata dell'acqua si allentasse e riempisse l'apparecchio, scollegare il cavo di alimentazione.

- Il mancato rispetto di questa precauzione può causare scariche elettriche o un incendio.

Scollegare la spina dalla presa di corrente in caso di prolungato inutilizzo dell'apparecchio o durante un temporale con fulmini.

- Il mancato rispetto di questa precauzione può causare scariche elettriche o un incendio.

Qualora sostanze estranee penetrassero nell'apparecchio, scollegare la spina dalla presa di corrente e contattare il più vicino Centro di assistenza Samsung.

- La mancata osservanza di questa precauzione può causare scariche elettriche o incendi.

Non lasciare che bambini o animali domestici giochino dentro o sopra il prodotto. Lo sportello della lavastoviglie non si apre facilmente dall'interno e bambini e animali potrebbero subire gravi lesioni se intrappolati all'interno dell'apparecchio.



# Informazioni di sicurezza

## Precauzioni d'uso

### ATTENZIONE

Se la lavatrice è contaminata da una sostanza estranea come detersivo, sporco, residui di cibo o altro, scollegare la spina dalla presa e pulire l'apparecchio utilizzando un panno morbido inumidito.

- In caso contrario, l'apparecchio potrebbe scolorirsi, deformarsi, danneggiarsi o arrugginirsi.

Il vetro anteriore potrebbe rompersi a seguito di un forte impatto. Prestare attenzione nell'uso della lavatrice.

- In caso di rottura il vetro potrebbe provocare lesioni.

Dopo un periodo di prolungato inutilizzo, una sospensione dell'erogazione, un guasto o in caso di ricollegamento del tubo di mandata dell'acqua, aprire il rubinetto dell'acqua lentamente.

- La pressione dell'aria nel tubo di carico o nelle tubazioni potrebbe danneggiare alcune parti del prodotto o provocare perdite d'acqua.

In caso di perdite d'acqua, controllare eventuali segni di fuoriuscita.

- Se per un guasto allo scarico la lavatrice si allaga durante l'uso, ciò può comportare scariche elettriche o un incendio.

Inserire il bucato completamente nella lavatrice in modo che non resti impigliato nello sportello.

- Qualora resti impigliato nello sportello, il bucato potrebbe danneggiarsi o danneggiare la lavatrice o provocare perdite d'acqua.

Chiudere il rubinetto di carico dell'acqua in caso di inutilizzo della lavatrice.

- Assicurarsi che le viti del connettore del tubo di carico siano correttamente serrate.

Assicurarsi che la guarnizione di gomma non sia contaminata da sostanze estranee (es. detriti, fili, capelli, ecc.).

- Qualora sostanze estranee restino impigliati nello sportello e gli impediscano di chiudersi correttamente, potrebbero verificarsi perdite d'acqua.

Aprire il rubinetto di mandata dell'acqua e verificare la perfetta tenuta del connettore della tubazione prima di utilizzare il prodotto.

- Qualora le viti del connettore del rubinetto di carico dell'acqua siano allentate, ciò potrebbe provocare perdite d'acqua.

Il prodotto acquistato è progettato esclusivamente per usi domestici.

L'uso del prodotto per scopi commerciali viene considerato un uso improprio. In questo caso, il prodotto non è coperto dalla garanzia standard fornita da Samsung e ad essa non potrà essere attribuita a Samsung alcuna responsabilità per eventuali malfunzionamenti o danni derivanti da tale uso improprio.

Non salire sul prodotto né appoggiarvi sopra oggetti (biancheria, candele e sigarette accese, piatti, sostanze chimiche, oggetti metallici, ecc.).

- Ciò può provocare scariche elettriche, un incendio, problemi al prodotto o lesioni personali.

Non spruzzare sostanze volatili come per esempio insetticidi sulla superficie dell'apparecchio.

- Oltre ad essere dannosi per l'uomo, ciò può causare una scarica elettrica, incendi o malfunzionamenti del prodotto.



Non posizionare vicino alla lavatrice oggetti che generano campi elettromagnetici.

- Ciò potrà comportare lesioni dovute ad eventuali malfunzionamenti.

L'acqua drenata durante un ciclo di lavaggio ad alta temperatura o di asciugatura è bollente. Non toccare il tubo dell'acqua.

- La mancata osservanza di questa precauzione può causare ustioni o lesioni.

Il tempo di scarico può variare in base alla temperatura dell'acqua. Se la temperatura dell'acqua è troppo elevata, lo scarico inizierà solo dopo il raffreddamento dell'acqua.

Non lavare, centrifugare o asciugare sedute impermeabili, tappetini o indumenti a meno che tali oggetti non riportino le istruzioni di lavaggio.

(\*): Coperte di lana, impermeabili, indumenti da pesca, pantaloni da sci, sacchi a pelo, copri pannolini, tute e teli copri biciclette, motociclette e auto, ecc.

- Non lavare tappeti spessi e rigidi anche se riportanti l'etichetta di lavaggio in lavatrice. Ciò può portare a lesioni o danni alla lavatrice, le pareti, il pavimento o agli indumenti causate da vibrazioni anomale.
- Non lavare tappeti o tappetini con il fondo gommato. Il fondo in gomma può staccarsi ed incollarsi sull'interno del cestello, provocando malfunzionamenti come assenza di scarico.

Non azionare la lavatrice senza che il cassetto del detersivo sia montato.

- Ciò può portare a scariche elettriche o lesioni provocate da perdite d'acqua.

Non toccare l'interno del cestello durante o subito dopo un ciclo di asciugatura poiché è bollente.

- Ciò potrebbe provocare bruciate.

Lo sportello diventa bollente durante il lavaggio e l'asciugatura. Pertanto si consiglia di non toccare il vetro anteriore.

Inoltre non permettere ai bambini di giocare vicino alla lavatrice o di toccare il vetro dello sportello.

- Ciò potrebbe provocare bruciate.

Non inserire le mani nel cassetto del detersivo.

- Ciò può provocare lesioni poiché le mani potrebbero restare intrappolate dal dispositivo di carico del detersivo.

Rimuovere la guida del detersivo liquido (solo i modelli che ne sono dotati) in caso di uso di detersivo in polvere.

- In caso contrario, potrebbero verificarsi delle perdite nella parte anteriore del comparto del detersivo.

Non inserire oggetti (come scarpe, scarti alimentari, animali) diversi dagli indumenti all'interno della lavatrice.

- Ciò potrà danneggiare la lavatrice o provocare lesioni ed anche la morte degli animali domestici a causa delle elevate vibrazioni.

Non premere i pulsanti usando oggetti appuntiti quali spille, coltelli, unghie, ecc.

- La mancata osservanza di questa precauzione può causare scariche elettriche o lesioni.

Non lavare indumenti sporchi di olio, creme o lozioni specifiche per la cura della pelle o usate in cliniche di bellezza.

- Ciò potrà deformare la guarnizione in gomma provocando conseguenti perdite d'acqua.

Non lasciare a lungo oggetti metallici quali spille, spille per capelli o candeggina nel cestello.

- Ciò potrebbe provocare la formazioni di ruggine nel cestello.

## Informazioni di sicurezza

---

- Qualora si noti la formazione iniziale della ruggine sulla superficie del cestello, applicare un detergente neutro sulla superficie ed usare una spugna per pulire. Non usare mai una spazzola metallica.

Non usare detersivi in polvere direttamente e non lavare, sciacquare o centrifugare indumenti sporchi di detersivi.

- Ciò può innescare una combustione o accensione spontanea a causa del calore generato dall'ossidazione dell'olio.

Non utilizzare acqua proveniente da dispositivi di raffreddamento/riscaldamento.

- La mancata osservanza di questa indicazione può causare problemi durante l'uso della lavatrice.

Non utilizzare detergente naturale per le mani nella lavatrice.

- Qualora si indurisca e si accumuli all'interno della lavatrice, potrebbe causare problemi all'apparecchio, scolorirlo, arrugginirlo o generare cattivi odori.

Inserire calze ed indumenti intimi in una retina e lavarli insieme al resto del bucato.

Non lavare oggetti voluminosi come le lenzuola all'interno di una retina.

- La mancata osservanza di questa precauzione può comportare la generazione di vibrazioni anomale.

Non utilizzare detersivi induriti.

- Qualora si accumulino all'interno della lavatrice, potranno provocare perdite d'acqua.

Assicurarsi che le tasche degli indumenti da lavare siano vuote.

- Gli oggetti duri, spigolosi come monete, spille, chiodi o pietre possono seriamente danneggiare l'apparecchio.

Non lavare indumenti con grandi bottoni, cerniere o altri oggetti metallici pesanti.

Separare i capi da lavare per colore e impostare il ciclo di lavaggio, temperatura dell'acqua e funzione aggiuntive.

- Ciò potrà scolorire o danneggiare i tessuti.

Prestare attenzione che i bambini non infilino le dita nello sportello durante la chiusura.

- Il mancato rispetto di questa precauzione può portare a lesioni.

Al fine di prevenire odori e muffe, lasciare lo sportello aperto al termine di un lavaggio per consentire l'asciugatura del cestello.

Al fine di prevenire la formazione di calcare, lasciare il cassetto del detersivo aperto al termine di un ciclo di lavaggio per lasciarlo asciugare.

## Avvertenze per lavaggi delicati

---

### AVVERTENZA

Non pulire l'apparecchio spruzzandovi sopra direttamente acqua.

Non usare soluzioni per la pulizia a base di acidi forti.

Non usare benzene, diluenti o alcol per pulire l'apparecchio.

- Il mancato rispetto di questa precauzione può causare scolorimento, deformazione, danni, scariche elettriche o un incendio.

Prima della pulizia o della manutenzione, scollegare la spina dalla presa di corrente.

- Il mancato rispetto di questa precauzione può causare scariche elettriche o un incendio.

## Informazioni sul simbolo WEEE (RAEE)



### Corretto smaltimento del prodotto (rifiuti elettrici ed elettronici)

(Applicabile nei Paesi con sistemi di raccolta differenziata)

Il simbolo riportato sul prodotto, sugli accessori o sulla documentazione (un contenitore della spazzatura con ruote barrato da una croce con una banda nera sotto) indica che il prodotto e i relativi accessori elettronici (quali caricabatterie, cuffia e cavo USB) non devono essere smaltiti come rifiuti urbani misti al termine del ciclo di vita ma devono essere raccolti separatamente in modo da permetterne il riutilizzo, il riciclaggio e altre forme di recupero in conformità alla normativa vigente. I rifiuti derivanti da apparecchiature elettriche ed elettroniche possono, infatti, contenere sostanze dannose e pericolose che, se non correttamente gestite, costituiscono un pericolo per l'ambiente e la salute umana.

L'utente ha, quindi, un ruolo attivo nel ciclo di recupero e riciclaggio dei rifiuti di apparecchiature elettriche ed elettroniche. Al fine di evitare eventuali danni all'ambiente o alla salute causati da uno smaltimento non corretto, si invita pertanto l'utente a separare il prodotto e i suddetti accessori da altri tipi di rifiuti, conferendoli ai sistemi di ritiro e di raccolta autorizzati secondo le normative locali.

Gli utenti domestici possono consegnare gratuitamente l'apparecchiatura che desiderano smaltire al rivenditore, al momento dell'acquisto di una nuova apparecchiatura di tipo equivalente. Presso i rivenditori di prodotti elettronici con superficie di vendita di almeno 400 m<sup>2</sup> è inoltre possibile consegnare gratuitamente, senza obbligo di acquisto, i prodotti elettronici da smaltire con dimensioni inferiori a 25 cm. Gli utenti professionali (imprese e professionisti) sono invitati a contattare il proprio fornitore e verificare i termini e le condizioni del contratto di acquisto. Questo prodotto e i relativi accessori elettronici non devono essere smaltiti unitamente ad altri rifiuti commerciali.

Per ulteriori informazioni sull'impegno ambientale di Samsung e sugli obblighi normativi specifici dei singoli prodotti es. REACH, WEEE o Batteries, visitare la pagina sulla sostenibilità disponibile nel sito [www.samsung.com](http://www.samsung.com)

## Ecodesign

Per maggiori informazioni sull'installazione e la pulizia della lavatrice, e informazioni sul ecodesign (secondo (UE)2019/2023) visitare il sito web Samsung (<http://www.samsung.com/it>), accedere alla pagina Supporto > Home Page del Supporto, quindi digitare il nome del modello.

# Installazione

Seguire accuratamente questi istruzioni per garantire una corretta installazione della lavatrice ed evitare incidenti durante il bucato.

## Contenuto dell'imballaggio

Verificare che tutte le parti indicate siano contenute nell'imballaggio del prodotto. In caso di problemi con la lavatrice o i suoi componenti, contattare il Centro di assistenza clienti Samsung di zona o il rivenditore.

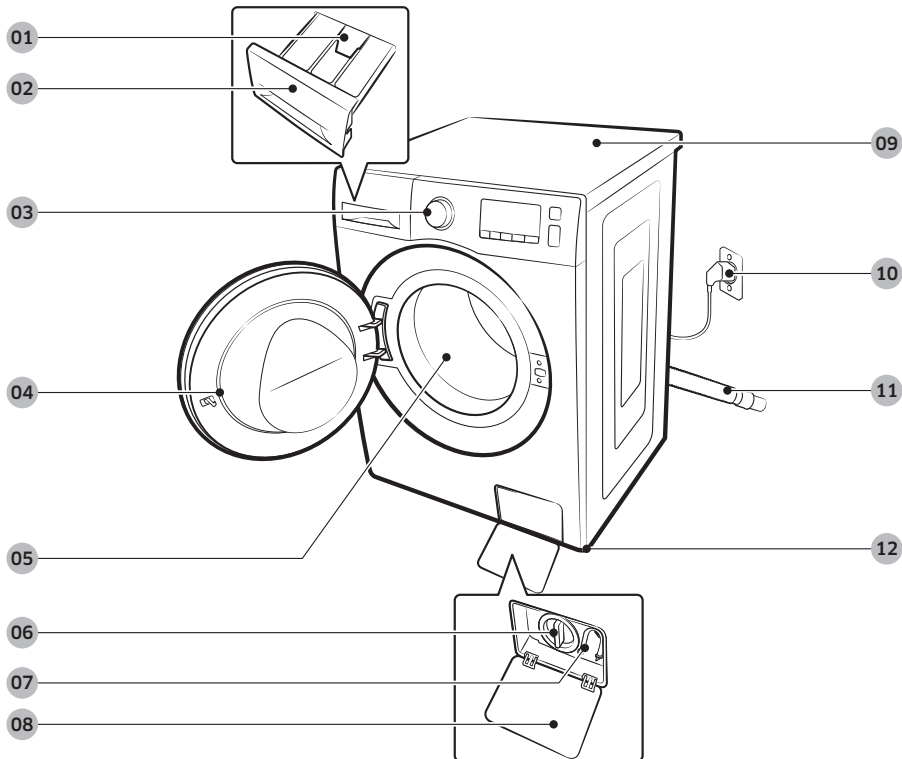

01 Leva di sblocco

02 Vaschetta detersivo

03 Pannello di controllo

04 Sportello

05 Cestello

06 Filtro detriti

07 Tubo di scarico di emergenza

08 Coprifiltro

09 Coperchio superiore

10 Spina di alimentazione

11 Tubo di scarico

12 Piedini di livellamento



Chiave inglese



Coprìdado

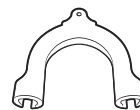

Guida del tubo



Tubo di carico acqua fredda



Tubo di carico acqua calda

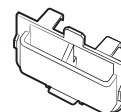

Guida detersivo liquido

#### NOTA

- Chiave inglese: Per la rimozione dei bulloni di trasporto ed il livellamento della lavatrice.
- Coprìdado: Per coprire i fori dopo aver rimosso i bulloni di trasporto. Il numero di coprìdadi in dotazione (da 3 a 6) dipende dal modello acquistato.
- Guida del tubo: Per appendere il tubo di scarico alla tubazione o al bordo del lavandino.
- Tubo acqua calda/fredda: Per la fornitura di acqua alla lavatrice (i tubi acqua calda sono previsti solo nei modelli che ne sono provvisti).
- Guida detersivo liquido: Inserirlo nella vaschetta del detersivo per utilizzare detersivo liquido.

#### Accessori (non in dotazione)

- Kit di sovrapposizione: SKK-DF
  - Il kit di sovrapposizione è necessario per sovrapporre una asciugatrice ad una lavatrice.

# Installazione

## Requisiti di installazione

### Alimentazione e messa a terra

- CA 220-240 V / 50 Hz fusibile o salvavita richiesti
- Usare un interruttore di corrente separato solo per la lavatrice.

Per garantire una corretta messa a terra, la lavatrice viene fornita con cavo di alimentazione dotato di spina a tre poli da collegare a una presa di corrente correttamente installata e collegata a terra.

In caso di dubbi sulla messa a terra, rivolgersi a un elettricista qualificato o a un tecnico dell'assistenza.

Non modificare la spina elettrica fornita in dotazione. Se non è adatta alla presa disponibile, rivolgersi a un elettricista qualificato per richiedere l'installazione di una presa idonea.

#### **AVVERTENZA**

- NON utilizzare prolunghie.
- Utilizzare solo il cavo di alimentazione fornito in dotazione con la lavatrice.
- NON collegare mai il filo di messa a terra a condutture idrauliche in plastica, linee del gas o tubazioni per l'acqua calda.
- Un collegamento a massa errato può causare scariche elettriche.

### Erogazione dell'acqua

Una corretta pressione dell'acqua di esercizio per questo apparecchio è compresa tra i 50 kPa ed i 1000 kPa. Una pressione dell'acqua inferiore a 50 kPa può causare la chiusura incompleta della valvola dell'acqua. Inoltre, il riempimento del cestello può richiedere più tempo, causando lo spegnimento della lavatrice. I rubinetti dell'acqua devono distare al massimo 120 cm dal retro della lavatrice in modo da poter collegare i tubi in dotazione.

Per ridurre il rischio di perdite:

- Verificare che i rubinetti di carico dell'acqua siano facilmente accessibili.
- Chiudere sempre i rubinetti di carico dell'acqua quando non si usa la lavatrice.
- Controllare regolarmente la presenza di eventuali perdite dalle guarnizioni del tubo di carico dell'acqua.

#### **ATTENZIONE**

Prima di usare per la prima volta la lavatrice, verificare i collegamenti ai rubinetti di carico e alla valvola dell'acqua alla ricerca di eventuali perdite.

### Scarico

Samsung consiglia l'uso di una tubazione verticale di 60-90 cm. Il tubo di scarico deve essere fissato alla tubazione verticale mediante l'apposito gancio e il tubo verticale deve coprire completamente il tubo di scarico.



## Superficie di appoggio

Per ottenere le massime prestazioni, la lavatrice deve essere installata su una superficie solida. I pavimenti in legno potrebbero necessitare di un rinforzo al fine di ridurre al minimo le vibrazioni e/o lo sbilanciamento dei carichi. Tappeti e moquette non offrono sufficiente resistenza alle vibrazioni e possono favorire un leggero spostamento della lavatrice durante la centrifuga.

### ATTENZIONE

NON installare la lavatrice su una piattaforma o una struttura non sufficientemente solida.

## Temperatura dell'acqua

Non installare la lavatrice in zone in cui l'acqua potrebbe congelarsi, poiché un certo quantitativo d'acqua è sempre presente all'interno della pompa, della valvola e/o delle tubazioni. Eventuale acqua congelata rimasta nelle giunzioni può danneggiare le cinghie, la pompa e altri componenti della lavatrice.

## Installazione in vani o scomparti

Spazio minimo per un funzionamento ottimale:

Ai lati	25 mm
Sopra	25 mm
Retro	50 mm
Fronte	550 mm

Se nella stessa posizione vengono installate sia la lavatrice sia la asciugatrice, la parte anteriore della nicchia o dell'armadio deve prevedere uno spazio libero di ventilazione di almeno 550 mm. Per la sola lavatrice non è necessaria un'apertura di ventilazione.



# Installazione

## Passaggi di installazione

### PASSAGGIO 1 Scegliere la posizione di installazione

Requisiti della posizione:

- La superficie di appoggio deve essere solida, piana e priva di moquette o tappeti in grado di ostruire la ventilazione
- Non deve essere esposta a luce solare diretta.
- Lo spazio deve essere sufficiente per consentire la ventilazione e il cablaggio
- La temperatura ambiente deve essere sempre superiore al punto di congelamento (0°C)
- Non deve essere esposta a fonti di calore

### PASSAGGIO 2 Rimuovere i bulloni di trasporto

Disimballare il prodotto e rimuovere tutti i bulloni di spedizione.

#### **NOTA**

Il numero dei bulloni di trasporto in dotazione può variare in base al modello.

#### **AVVERTENZA**

- I materiali da imballaggio possono rappresentare un pericolo per i bambini. Smaltire tutti i materiali da imballaggio (sacchetti in plastica, polistirene, ecc) lontano dalla portata dei bambini.
- Al fine di evitare lesioni alle persone, coprire i fori con i coprifori una volta rimossi i bulloni. Non spostare la lavatrice senza i bulloni di trasporto. Prima di spostare la lavatrice in una posizione diversa, inserire i bulloni di trasporto. Conservare i bulloni di trasporto per successivi usi.



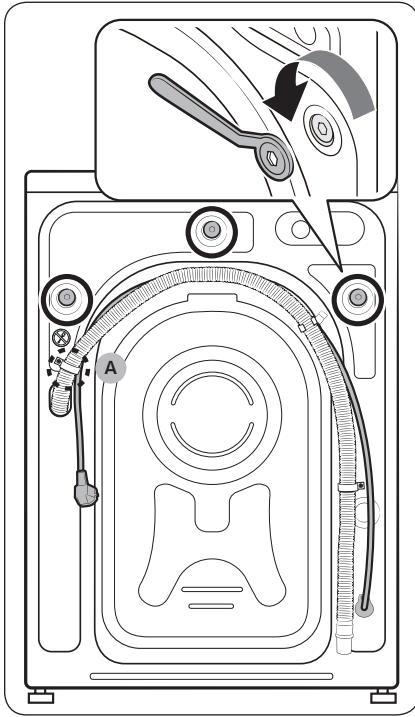

1. Individuare i bulloni di trasporto (contrassegnati da un cerchio nell'immagine) sul retro della lavatrice.

**⚠ ATTENZIONE**

Non rimuovere la vite (A) che fissa la fascetta di ritenuta del tubo.

2. Usando la chiave in dotazione, allentare i bulloni di trasporto ruotandoli in senso antiorario.

**📖 NOTA**

Conservare i bulloni di trasporto per future esigenze.

# Installazione

Italiano

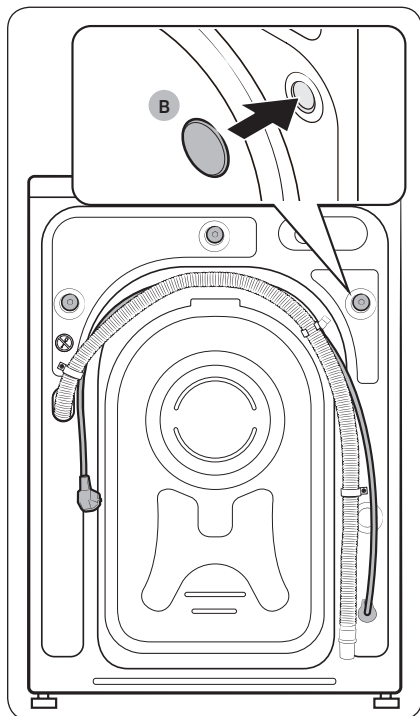

3. Inserire i **copri dadi (B)** sui fori (contrassegnati da un cerchio nell'immagine).

### PASSAGGIO 3 Regolazione dei piedini di appoggio

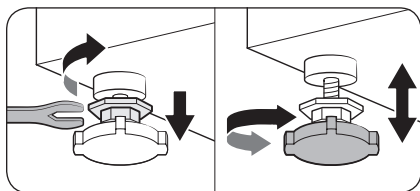

1. Spingere delicatamente la lavatrice in posizione. Una forza eccessiva può danneggiare i piedini di livellamento.
2. Livellare la lavatrice regolando manualmente i piedini.

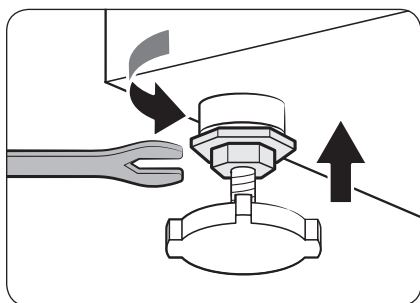

3. Al termine, serrare i dadi usando la chiave fornita in dotazione.

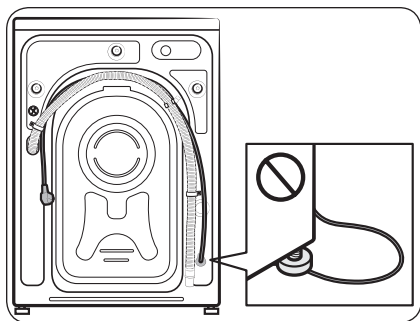

#### ⚠ ATTENZIONE

Durante il posizionamento del prodotto verificare che il piedino di livellamento non schiacci il cavo di alimentazione.

#### ⚠ ATTENZIONE

Assicurarsi che il piedino di livellamento sia ben posizionato sulla superficie del pavimento onde evitare o generare una rumorosità provocata dalle vibrazioni. Quindi, verificare che la lavatrice non si sposti durante il funzionamento. Se la lavatrice risulta stabile, serrare i bulloni.



# Installazione

## PASSAGGIO 4 Collegamento del tubo di carico dell'acqua

Il tubo dell'acqua fornito in dotazione può variare in base al modello. Seguire le istruzioni relative al tubo in dotazione.

### Collegamento ad un rubinetto dell'acqua filettato

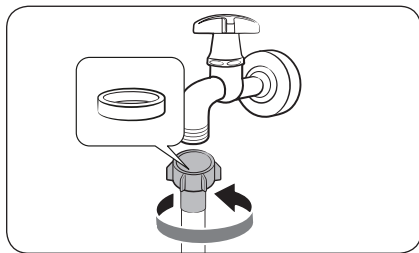

1. Collegare il tubo dell'acqua al rubinetto e ruotare il connettore in senso orario come mostrato in figura.

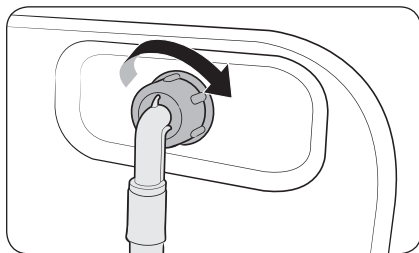

2. Collegare l'altro terminale del tubo di carico dell'acqua alla valvola di carico posta sul retro della lavatrice. Ruotare il tubo in senso orario per serrarlo.

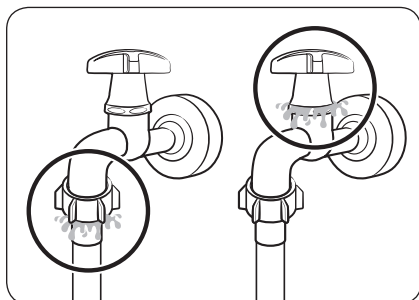

3. Aprire il rubinetto dell'acqua e verificare che non vi siano perdite intorno ai collegamenti. In presenza di perdite, ripetere i passaggi descritti sopra.

### AVVERTENZA

In caso di perdite d'acqua, interrompere l'uso della lavatrice e scollegarla dalla presa di corrente. In caso di una perdita dalla tubazione, contattare un Centro di assistenza autorizzato Samsung o un idraulico autorizzato in caso di perdita dal rubinetto. In caso contrario, esiste il pericolo di scosse elettriche.



**⚠ ATTENZIONE**

Non tendere eccessivamente il tubo dell'acqua. Se il tubo è troppo corto, sostituirlo con un tubo ad alta pressione di maggiore lunghezza.

**Collegamento ad un rubinetto dell'acqua non filettato**

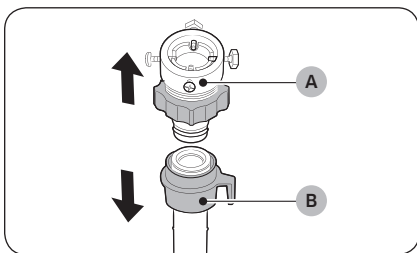

1. Rimuovere l'**adattatore (A)** dal **tubo di carico dell'acqua (B)**.

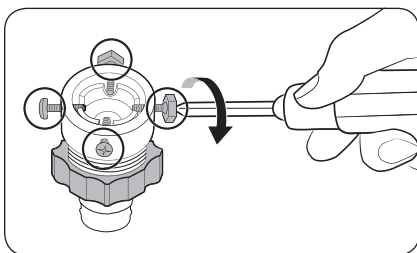

2. Usare un cacciavite a croce per allentare le quattro viti dell'adattatore.

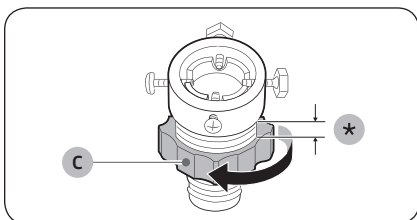

3. Tenendo l'adattatore, ruotare la **parte (C)** in direzione della freccia per allentarlo di 5 mm (\*).

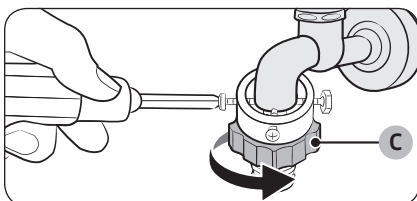

4. Inserire l'adattatore nel rubinetto e serrare le viti sollevando l'adattatore.  
5. Ruotare la **parte (C)** nella direzione della freccia per serrarlo.

# Installazione

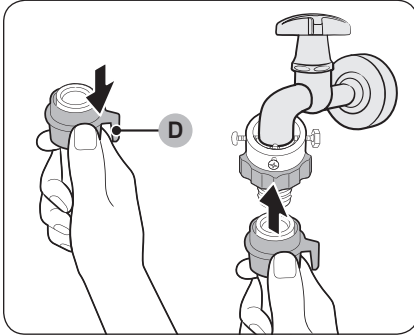

6. Tirando la **parte (D)** del tubo dell'acqua verso il basso, collegare il tubo all'adattatore. Quindi rilasciare la **parte (D)**. Quando il tubo si innesta nell'adattatore si avverte un clic.

7. Per completare il collegamento del tubo dell'acqua, vedere 2 e 3 nella sezione "Collegamento ad un rubinetto dell'acqua filettato".

## NOTA

- Una volta connesso il tubo di carico dell'acqua all'adattatore, verificare che sia inserito correttamente tirando il tubo verso il basso.
- Usare un rubinetto di tipo comune. Se il rubinetto è quadrato o troppo grande, rimuovere l'anello distanziale prima di inserire il rubinetto nell'adattatore.

Per i modelli dotati di ingresso acqua calda aggiuntivo:

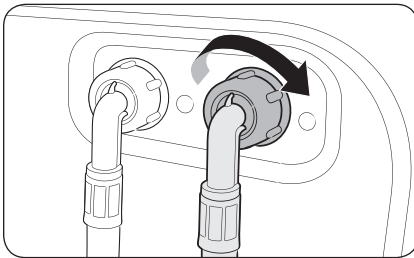

1. Collegare il terminale rosso del tubo di carico dell'acqua calda all'ingresso dell'acqua calda sul retro della lavatrice.
2. Collegare l'altra estremità del tubo dell'acqua calda al rubinetto dell'acqua calda.



### Tubo Aquastop (solo modelli che ne sono dotati)

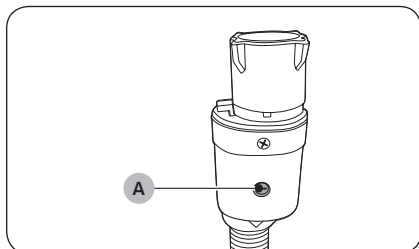

Il tubo Aquastop avvisa l'utente di possibili rischi di perdite di acqua. Questo dispositivo rileva il flusso dell'acqua e in caso di perdita l'**indicatore (A)** centrale si accende in rosso.

#### NOTA

Il terminale del tubo Aqua stop deve essere collegato al rubinetto di mandata dell'acqua e non all'apparecchio.

### PASSAGGIO 5 Posizionamento del tubo di scarico

Il tubo di scarico può essere posizionato in tre modi diversi:

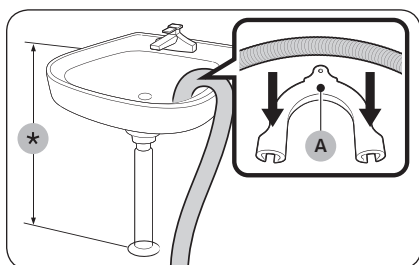

#### Sopra il bordo del lavandino

Il tubo di scarico deve essere posizionato a un'altezza compresa tra 60 e 90 cm (\*) da terra. Per evitare che il tubo di scarico si pieghi eccessivamente, utilizzare la **guida di plastica (A)** fornita in dotazione. Fissare la guida a muro con un gancio per garantire uno scarico stabile.

# Installazione

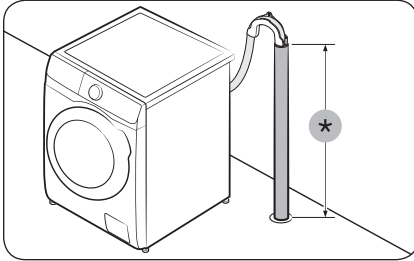

## In un tubo di scarico

Il tubo di scarico deve essere posto a un'altezza compresa tra 60 e 90 cm (\*) da terra. E' consigliabile usare una tubazione verticale alta 65 cm.

- Per assicurarsi che il tubo resti in posizione, usare delle guide di plastica in dotazione (vedi figura).
- Al fine di prevenire il riflusso dell'acqua durante lo scarico, accertarsi di inserire il tubo per 15 cm nello scarico.
- Al fine di impedire che il tubo di scarico si muova, fissarlo alla parete.

Requisiti della tubazione verticale di scarico:

- Diametro minimo 5 cm
- Capacità di scarico minima 60 litri al minuto.

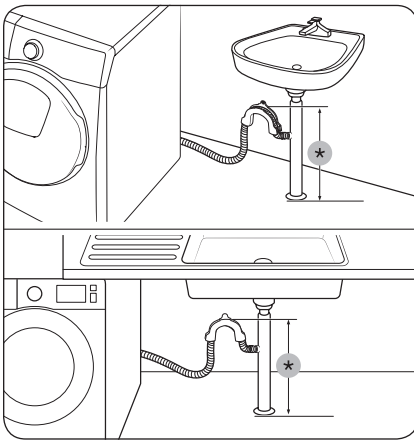

## In una derivazione dello scarico del lavandino

La derivazione del tubo di scarico deve essere posta al di sopra del sifone in modo che il terminale del tubo si trovi ad almeno 60 cm dal pavimento.

(\*) : 60 cm

### ⚠ ATTENZIONE

Rimuovere il coperchio sul braccio del tubo di scarico prima di collegarvi il tubo di scarico.

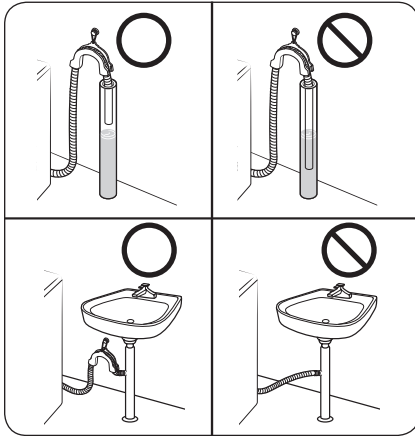

**⚠ ATTENZIONE**

Non inserire il tubo di scarico in acqua stagnante o contenitori pieni di acqua. L'acqua potrebbe ritornare alla lavatrice.



# Installazione

## PASSAGGIO 6 Accensione

Collegare il cavo di alimentazione ad una presa di corrente protetta da fusibile o interruttore termostatico dotato di messa a terra. Premere il tasto **Accensione** per avviare la lavatrice.

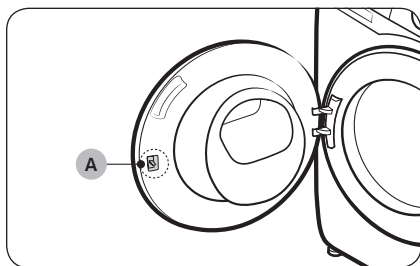

### NOTA

**Gancio della porta (leva) (A)** è appositamente progettata per essere leggermente molle, poiché questo faciliterà l'inserimento del gancio nello sportello.

### NOTA

Se lo sportello è bloccato durante l'installazione, collegare la presa elettrica ed accendere il prodotto. Lo sportello si sbloccherà.



# Prima di iniziare



## NOTA

Prima di effettuare un bucato per la prima volta, è necessario completare un ciclo di lavaggio completo senza alcun indumento nel cestello.

## Impostazioni iniziali

### Eeguire la calibrazione (consigliata)

La Calibrazione garantisce un'accurata rilevazione del peso del bucato nel cestello. Verificare che il cestello sia vuoto prima di eseguire la Calibrazione.

1. Spegner e riaccendere la lavatrice.
2. Tenere premuti i tasti **Temp.**  e **Fine programmata**  contemporaneamente per 3 secondi per entrare in modalità Calibrazione. Comparirà il messaggio "Cb".
3. Premere nuovamente **Avvio/Pausa** per iniziare il nuovo ciclo di Calibrazione.
4. Il cestello continuerà a ruotare per circa 3 minuti (la direzione della rotazione può cambiare in base al modello).
5. Al termine del ciclo sul display comparirà "0" e la lavatrice si spegnerà automaticamente.
6. La lavatrice è pronta per l'uso.

## Istruzioni per eseguire un bucato

### PASSAGGIO 1 Suddividere

#### Suddividere il bucato in base ai seguenti criteri:

- Etichetta di lavaggio: Suddividere il bucato in cotone, fibre miste, sintetici, seta, lana e rayon.
- Colore: Separare i capi bianchi dai colorati.
- Formato: L'inserimento nella lavatrice di capi di diverse dimensioni migliora le prestazioni di lavaggio.
- Delicatezza: Lavare i capi delicati separatamente dal resto del bucato usando il programma Stiro Facile, adatto a tende, capi in pura lana vergine e seta. Controllare le etichette di lavaggio dei capi.

## NOTA

Controllare le etichette dei capi e suddividerli di conseguenza prima di avviare il lavaggio.

# Prima di iniziare

## PASSAGGIO 2 Svuotamento delle tasche

### Svuotare tutte le tasche dei capi da lavare.

- Oggetti metallici quali monete, fermagli e fibbie dei vestiti possono danneggiare gli altri capi così come il cestello della lavatrice.

### Rivoltare i capi con bottoni e ricami.

- Se le cerniere dei pantaloni e delle giacche restano aperte durante il lavaggio, il cestello potrebbe restare danneggiato. Prima di eseguire il lavaggio, chiudere tutte le cerniere e fissarle con un nastro.
- I lacci di alcuni indumenti possono impigliarsi in altri capi danneggiandoli. Fissare tutti i lacci prima di avviare il lavaggio.

## PASSAGGIO 3 Usare una retina per bucato

- I reggiseni (lavabili in acqua) devono essere riposti in una retina per bucato. Durante il lavaggio, i ferretti dei reggiseni possono fuoriuscire dal tessuto danneggiando gli altri indumenti.
- Capi leggeri o di piccole dimensioni come calze, guanti, collant e fazzoletti possono restare intrappolati intorno allo sportello. Prima del lavaggio collocarli in una retina a maglie strette.
- Non lavare la retina da sola, con il cestello vuoto. In caso contrario, potrebbero verificarsi vibrazioni anomale tali da spostare la lavatrice e causare incidenti o lesioni.

## PASSAGGIO 4 Prelavaggio (se necessario)

Se il bucato da lavare è molto sporco, selezionare l'opzione Prelavaggio per il programma selezionato. Selezionando l'opzione Prelavaggio, assicurarsi di versare del detersivo in polvere nel comparto del lavaggio principale.

## PASSAGGIO 5 Determinare la capacità di carico

Non sovraccaricare la lavatrice. Il sovraccarico della lavatrice può causare un lavaggio non ottimale. Per la capacità di carico per i vari tipi di indumenti, vedere pagina 39.

### NOTA

Quando si lavano lenzuola o trapunte il tempo di lavaggio potrebbe essere superiore, oppure l'efficienza della centrifuga potrebbe non essere soddisfacente. Per lenzuola e trapunte, si consiglia una velocità massima della centrifuga di 800 giri/min e una capacità di carico non superiore a 2,0 kg.

### ATTENZIONE

Un carico sbilanciato può ridurre le prestazioni della centrifuga.

---

## PASSAGGIO 6 Usare un detersivo idoneo



---

Il detersivo da utilizzare dipende dal tipo di tessuto da lavare (cotone, sintetico, delicato, lana), dal colore, dalla temperatura di lavaggio e dal grado di sporco. Usare sempre detersivi a ridotta formazione di bolle studiati appositamente per il lavaggio con lavatrici automatiche.

### **NOTA**

- Seguire le istruzioni sulla confezione del detersivo riguardo a peso del bucato, grado di sporco e durezza dell'acqua della zona di residenza. Se non si conosce la durezza dell'acqua della propria zona, contattare l'ente locale preposto.
- Non utilizzare un detersivo che tenda a indurirsi o solidificarsi. Dopo il ciclo di risciacquo eventuali grumi di detersivo rimasti possono bloccare lo scarico.

### **ATTENZIONE**

Per lavare capi in lana usando il programma **LANA** , usare solo detersivo liquido neutro. Se si usa detersivo in polvere con il programma **LANA** , per lavare capi in lana, questo può restare nel bucato e scolorire gli indumenti.



# Prima di iniziare

## Capsule per bucato

Per ottenere risultati ottimali con l'uso delle capsule, seguire le istruzioni seguenti.

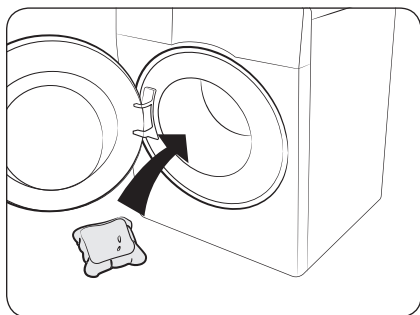

1. Inserire la capsula sul fondo del cestello vuoto verso la parte posteriore.

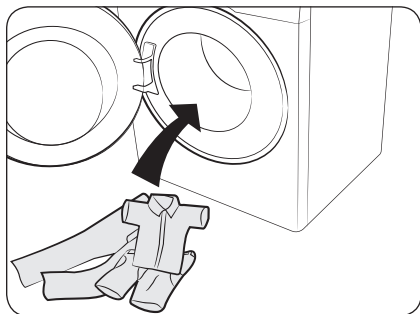

2. Inserire il bucato nel cestello sopra la capsula.

### ATTENZIONE

Per i programmi che utilizzano acqua fredda con una durata inferiore ad un'ora, si consiglia di utilizzare detersivo liquido. In caso contrario la capsula potrebbe non sciogliersi completamente.





## Consigli sui detersivi

I consigli si applicano alla gamma di temperature riportati nel diagramma del ciclo.

●	Consigliati	▲	Solo detersivo liquido
-	Non consigliati	△	Solo detersivo in polvere

Programma	Detersivo			Temp. (°C)
	Universale	Delicati e lana	Specifici	
ECO 40-60	●	-	-	40~60
COTONE	●	-	-	Fredda~90
SINTETICI	●	-	-	Fredda~60
VAPORE IGIENIZZANTE	●	-	-	Fredda~90
RAPIDO 15 MIN	▲	-	-	Fredda~40
MISTI	●	-	-	Fredda~60
DELICATI	-	▲	-	Fredda~40
LANA 	-	▲	-	Fredda~40
INTENSIVO A FREDDO	●	-	-	Fredda
COLORATI	●	-	-	Fredda~40
TRAPUNTE	●	-	-	Fredda~40

# Prima di iniziare

## Istruzioni per l'uso della vaschetta del detersivo

La lavatrice è dotata di una vaschetta a tre comparti per l'erogazione del detersivo: il comparto sinistro per il lavaggio principale, quello centrale per l'ammorbidente mentre quello destro per il prelavaggio.

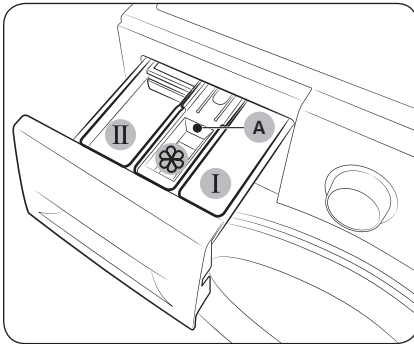

1. **I** **Scomparto prelavaggio:** Versare del detersivo per prelavaggio o dell'amido.
2. **II** **Scomparto lavaggio principale:** Versare detersivo per il lavaggio principale, dolcificante per acqua dura, detersivo per ammollo, candeggina e/o smacchiatore.
3. **☼** **Scomparto ammorbidente:** Versare ammorbidente per tessuti. Non superare il **livello max (A)**.

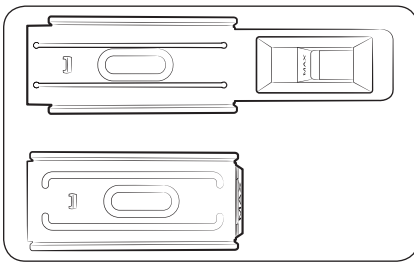

### NOTA

L'aspetto effettivo della guida all'uso dell'ammorbidente può variare in base al modello.

### ATTENZIONE

- Non aprire la vaschetta del detersivo durante il funzionamento della lavatrice.
- Non utilizzare i seguenti tipi di detersivo:
  - Capsule o tavolette
  - Sfere o retine
- Per evitare l'otturazione della vaschetta, i detersivi concentrati o molto densi (ammorbidenti o detergenti) devono essere diluiti in acqua prima di essere versati.
- Selezionando Fine programmata, non versare il detersivo direttamente nel cestello. In caso contrario, il detersivo potrebbe scolorire gli indumenti. Usare la vaschetta del detersivo quando Fine programmata è selezionata.
- Non utilizzare agenti di pulizia per la pulizia del cestello. La presenza di residui chimici nel cestello deteriora le prestazioni di lavaggio.

## Persversare i detersivi nella vaschetta

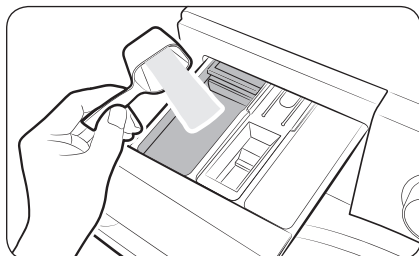

1. Estrarre la vaschetta del detersivo.
2. Versare il detersivo nello **II scomparto lavaggio principale** come consigliato dal costruttore. Per usare detersivo liquido, vedere pagina 36.

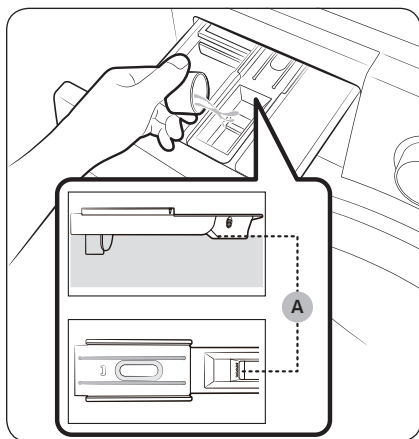

3. Versare l'ammorbidente nello **III scomparto ammorbidente**. Non superare il **livello max (A)**. L'ammorbidente viene erogato nel lavaggio durante il risciacquo finale.

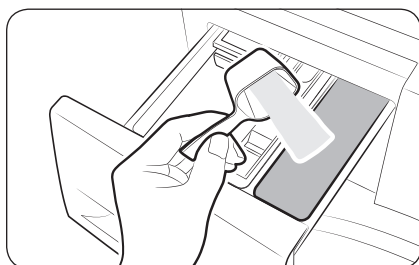

4. Per effettuare il prelavaggio, versare il detersivo nel **I scomparto prelavaggio** come consigliato dal costruttore.
5. Chiudere la vaschetta del detersivo.

## Prima di iniziare

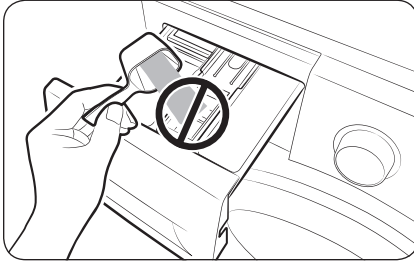

### ⚠ ATTENZIONE

- Non versare detersivo in polvere nella guida per il detersivo liquido.
- L'ammorbidente concentrato deve essere diluito con acqua prima di essere versato.
- Non versare detersivo per il lavaggio principale nello **scoperto ammorbidente**.

### Per usare detersivo liquido (solo modelli che ne sono dotati)

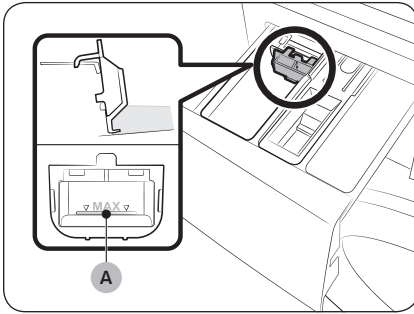

Inserire per primo il contenitore per liquidi in dotazione nel **comparto lavaggio principale**. Quindi, versare il detersivo liquido nel contenitore sotto la **linea max (A)**.

### ⚠ ATTENZIONE

- Non oltrepassare la linea massima contrassegnata all'interno del contenitore.
- Rimuovere la vaschetta del detersivo liquido caso di uso di un detersivo in polvere.

### 📖 NOTA

- Inserire la guida per detersivo liquido solo dopo aver rimosso la vaschetta del detersivo dalla lavatrice premendo la **leva di sgancio (A)**.
- Dopo un lavaggio, nella vaschetta dei detersivi potrebbero rimanere tracce di detersivo liquido.

# Funzionamento

## Pannello di controllo

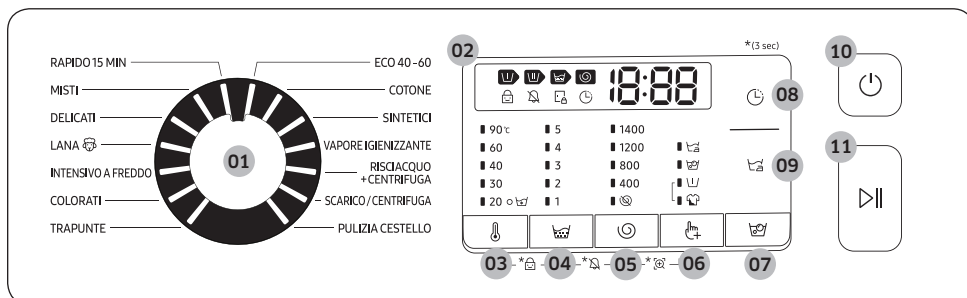

Italiano

<b>01 Selettore programma</b>	Ruotare la manopola per selezionare il programma desiderato.
<b>02 Display</b>	Il display mostra le informazioni relative al programma in corso e il tempo stimato rimanente, o in alternativa un codice informativo in caso di problemi.
<b>03 Temp.</b> 🌡️	Premere per cambiare la temperatura dell'acqua del programma corrente.
<b>04 Risciacquo</b> 🧼	Premere per cambiare il tempo di risciacquo del programma corrente. Il tempo di risciacquo massimo è 5, in base al programma di lavaggio.
<b>05 Centrifuga</b> 🌀	Premere per cambiare la velocità di centrifuga del programma corrente. <ul style="list-style-type: none"> <li>• <b>Mantieni risciacquo</b> (nessun indicatore): L'acqua di risciacquo viene trattenuta in modo da lasciare il bucato in ammollo. Per scaricare il bucato, eseguire un ciclo di centrifuga o scarico.               <ul style="list-style-type: none"> <li>- Per usare l'opzione Mantieni risciacquo, premere <b>Centrifuga</b> 🌀 più volte fino a quando la spia dell'opzione Centrifuga si spegne.</li> </ul> </li> <li>• <b>Senza centrifuga</b> 🛑: Il cestello non centrifuga dopo lo scarico finale.               <ul style="list-style-type: none"> <li>- Per usare l'opzione Senza centrifuga, premere <b>Centrifuga</b> 🌀 più volte fino a quando la spia dell'opzione (🛑) si accende.</li> </ul> </li> </ul>
<b>06 Opzioni</b> 📌	Premere per selezionare una opzione tra Intensivo, Prelavaggio e Risciacquo+. Premere nuovamente per annullare il comando.
<b>07 Smacchia Tutto+</b> 🧼	Premere per attivare/disattivare la funzione Smacchia Tutto+. Questa funzione aiuta a rimuovere la maggior parte delle macchie più ostinate.
<b>08 Fine programmata</b> 🕒	Fine programmata permette di impostare l'orario finale del programma impostato. In base alle proprie impostazioni l'orario di inizio del programma verrà determinato dalla logica interna dell'apparecchio. Ad esempio, questa impostazione è utile per programmare l'orario di completamento di un lavaggio all'orario di rientro a casa dal lavoro. <ul style="list-style-type: none"> <li>• Premere per selezionare un numero di ore preimpostato.</li> </ul>



# Funzionamento





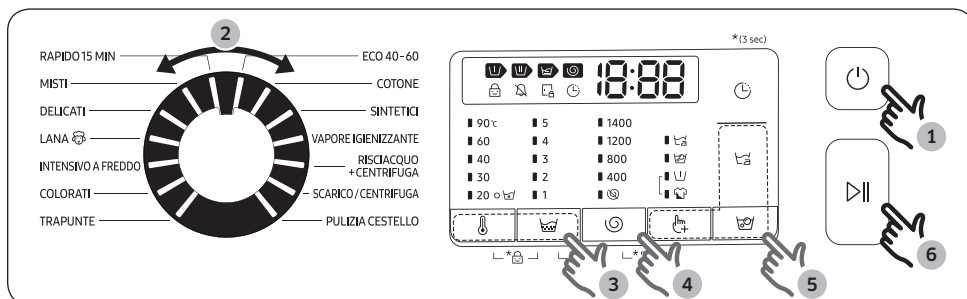

Italiano

<b>09 Stiro Facile</b> 	<p>Premere per preparare il bucato in modo da essere facilmente stirato riducendone le pieghe create durante la fase di centrifuga.</p> <ul style="list-style-type: none"> <li>Stiro Facile è disponibile solo per i seguenti programmi di lavaggio: ECO 40-60, COTONE, SINTETICI, VAPORE IGIENIZZANTE, MISTI, INTENSIVO A FREDDO, COLORATI, TRAPUNTE</li> </ul>
<b>10 Accensione</b>	Premere per accendere/spegnere la lavatrice.
<b>11 Avvio/Pausa</b>	Per attivare o interrompere il lavaggio.

\*(3 sec) : Tenere premuto per 3 secondi.

## Semplici passi per iniziare



1. Premere il tasto **Accensione** per accendere la lavatrice.
2. Ruotare il **Selettore programma** per impostare un programma di lavaggio.
3. Cambiare le impostazioni del programma (**Temp.**  e **Centrifuga** ) se necessario.
4. Per aggiungere una opzione, premere **Opzioni** . Usare nuovamente il tasto per scegliere gli elementi preferiti.
5. L'apparecchio è dotato di comodi tasti **Smacchia Tutto+** , **Fine programmata**  e **Stiro Facile** . Per usare una delle funzioni, premere il corrispondente tasto.
6. Premere **Avvio/Pausa**.

### Per cambiare programma durante il funzionamento

1. Premere **Avvio/Pausa** per interrompere il funzionamento.
2. Selezionare un programma diverso.
3. Premere nuovamente **Avvio/Pausa** per iniziare il nuovo ciclo di lavaggio.



## Panoramica programmi

### Programmi standard

Programma	Descrizione	Carico max (kg)		
		9 kg	8 kg	7 kg
<b>ECO 40-60</b>	<ul style="list-style-type: none"> <li>Per pulire i capi in cotone normalmente sporchi dichiarati come lavabili a 40 °C o 60 °C, insieme nello stesso programma. Questo programma è usato per valutare la conformità con le normative Europee di Ecodesign.</li> <li>Questo è il programma predefinito.</li> </ul>	Max	Max	Max
<b>COTONE</b>	<ul style="list-style-type: none"> <li>Per cotone, lenzuola, tovaglie, intimo, asciugamani, camicie. Il tempo di lavaggio e il numero dei cicli di risciacquo vengono automaticamente regolati in base al carico.</li> <li>Per il lavaggio di indumenti poco sporchi in cotone ad una temperatura nominale di 20 °C.</li> </ul>	Max	Max	Max
<b>SINTETICI</b>	<ul style="list-style-type: none"> <li>Per tessuti in poliestere (diolen, trevira), poliammide (perlon, nylon) o materiali simili.</li> </ul>	4	4	4
<b>VAPORE IGIENIZZANTE</b>	<ul style="list-style-type: none"> <li>Indumenti in cotone e lino che possono essere entrati in contatto diretto con la pelle, ad esempio la biancheria intima.</li> <li>Per una igiene ottimale impostare una temperatura di 60 °C o superiore.</li> <li>I programmi con vapore sono ideali per l'eliminazione dei batteri e degli allergeni (sterilizzazione).</li> </ul>	4	4	4
<b>RISCIACQUO+CENTRIFUGA</b>	<ul style="list-style-type: none"> <li>Prevede un risciacquo aggiuntivo dopo l'erogazione dell'ammorbidente.</li> </ul>	Max	Max	Max
<b>SCARICO/CENTRIFUGA</b>	<ul style="list-style-type: none"> <li>Per lo scarico dell'acqua contenuta nel cestello e l'esecuzione di una ulteriore centrifuga per eliminare del tutto l'umidità dagli indumenti.</li> </ul>	Max	Max	Max

# Funzionamento

Italiano



Programma	Descrizione	Carico max (kg)		
		9 kg	8 kg	7 kg
<b>PULIZIA CESTELLO</b>	<ul style="list-style-type: none"> <li>Questo programma esegue la pulizia del cestello rimuovendo sporco e batteri.</li> <li>Eseguire ogni 40 lavaggi senza detersivo o candeggina. Il messaggio di notifica compare ogni 40 lavaggi.</li> <li>Verificare che il cestello sia vuoto.</li> <li>Non utilizzare agenti di pulizia per la pulizia del cestello.</li> </ul>	-	-	-
<b>RAPIDO15 MIN</b>	<ul style="list-style-type: none"> <li>Per lavare rapidamente indumenti poco sporchi o dal peso inferiore a 2,0 kg.</li> <li>Usare meno di 20 g di detersivo. Se usato in quantità superiori a 20 g il detersivo può rimanere nei tessuti.</li> <li>Per i detersivi liquidi, usare una quantità max di 20 ml di prodotto.</li> </ul>	2	2	2
<b>MISTI</b>	<ul style="list-style-type: none"> <li>Per i carichi di indumenti misti composti da cotone e tessuti sintetici.</li> </ul>	4	4	4
<b>DELICATI</b>	<ul style="list-style-type: none"> <li>Per tessuti trasparenti, reggiseni, intimo (in seta) e altri tessuti lavabili solo a mano.</li> <li>Per un risultato ottimale, usare detersivo liquido.</li> </ul>	2	2	2
<b>LANA</b> 	<ul style="list-style-type: none"> <li>Lana lavabile in lavatrice.</li> <li>Il programma LANA prevede una speciale azione di lavaggio e ammollo per proteggere le fibre di lana dal restringimento e dalla deformazione.</li> <li>Si consiglia l'uso di un detersivo neutro.</li> </ul>	2	2	2
<b>INTENSIVO A FREDDO</b>	<ul style="list-style-type: none"> <li>Il programma ecobubble a bassa temperatura aiuta a ridurre il consumo di corrente.</li> </ul>	4	4	4
<b>COLORATI</b>	<ul style="list-style-type: none"> <li>Questo programma prevede cicli aggiuntivi di risciacquo e una velocità di centrifuga ridotta per garantire che gli indumenti vengano lavati in modo delicato e risciacquati con cura.</li> </ul>	4	4	4
<b>TRAPUNTE</b>	<ul style="list-style-type: none"> <li>Per copriletti, lenzuola, trapunte, ecc.</li> <li>Per ottenere risultati ottimali, lavare una sola tipologia di biancheria.</li> </ul>	2	2	2



## NOTA



- L'azionamento della lavatrice o della asciugatrice con le quantità di indumenti prescritte dal costruttore contribuisce a ottenere risparmi energetici e di acqua.
- La rumorosità e l'umidità residua sono influenzate dalla velocità della centrifuga: maggiore è la velocità della centrifuga, maggiore è la rumorosità minore risulterà il livello di umidità residua.
- Il programma più efficiente in termini di consumo energetico è in genere quello con la minore temperatura operativa e la maggiore durata.

## Opzioni

Opzione	Descrizione
 <b>Prelavaggio</b>	<ul style="list-style-type: none"> <li>• Questo programma aggiunge un ciclo di prelavaggio prima del lavaggio principale.</li> </ul>
 <b>Intensivo</b>	<ul style="list-style-type: none"> <li>• Idoneo per indumenti molto sporchi. Il tempo di lavaggio di ogni ciclo è superiore a quello normale.</li> </ul>

## Fine programmata

E' possibile impostare la lavatrice in modo da completare automaticamente il ciclo di lavaggio in un secondo momento, selezionando un ritardo compreso tra 1 e 19 ore (con incrementi di 1 ora). L'orario visualizzato indica l'ora in cui il programma terminerà.

1. Selezionare un programma. Quindi cambiare le impostazioni se necessario.
2. Premere **Fine programmata**  più volte fino a visualizzare l'orario finale desiderato.
3. Premere **Avvio/Pausa**.  
La spia corrispondente si accende mentre l'orologio segna il tempo.
4. Per annullare la **Fine programmata**  riavviare la lavatrice premendo **Accensione**.

## Caso reale

Si desidera terminare un programma di due ore fra 3 ore a partire da ora. Per fare ciò, aggiungere l'opzione Fine programmata al programma corrente con una impostazione di 3 ore, quindi premere **Avvio/Pausa** alle 14:00 (2:00 p.m.). Cosa succederà? La lavatrice avvia il ciclo di lavaggio alle 15:00 (3:00 p.m.) e termina alle 17:00 (5:00 p.m.). Di seguito viene riportata la tempistica di questo esempio.







# Funzionamento

## Impostazioni

### Sicurezza Bambini

Al fine di prevenire eventuali incidenti, la funzione Sicurezza Bambini blocca tutti i tasti ad eccezione di **Accensione**.



- Per attivare o disattivare la funzione Sicurezza Bambini, premere contemporaneamente i tasti **Temp.**  e **Centrifuga**  per 3 secondi.
- Per disattivare la funzione Sicurezza Bambini, premere contemporaneamente i tasti **Temp.**  e **Centrifuga**  per 3 secondi.

### NOTA

- In stato Sicurezza Bambini, per aggiungere indumenti o detersivo, è necessario prima disattivare la funzione Sicurezza Bambini.
- L'impostazione rimarrà attiva anche dopo aver riavviato la macchina.

### Volume On/Off

La funzione può essere attivata o disattivata. L'impostazione rimarrà attiva fino al riavvio della macchina.

- Per escludere i segnali audio, premere contemporaneamente i tasti **Centrifuga**  e **Opzioni**  per 3 secondi.
- Per ripristinare l'audio, premere nuovamente per 3 secondi.

# Manutenzione

Mantenere la lavatrice pulita per evitare il calo delle prestazioni e preservarne la durata.

## PULIZIA CESTELLO

Eseguire questo programma regolarmente per mantenere pulito il cestello e rimuovere eventuali batteri. Questo programma riscalda l'acqua tra i 60 °C ed i 70 °C, e rimuove lo sporco accumulato dalla guarnizione in gomma dello sportello.

1. Premere il tasto **Accensione** per accendere la lavatrice.
2. Ruotare il **Selettore programmi** fino a selezionare **PULIZIA CESTELLO**.
3. Tenere premuto **Avvio/Pausa**.

### **NOTA**

- La temperatura dell'acqua per il programma **PULIZIA CESTELLO** è impostata a 70°C e non può essere variata.
- Si consiglia di eseguire un ciclo di **PULIZIA CESTELLO** ogni 40 lavaggi.
- Al fine di prevenire la formazione di calcare, aggiungere la giusta quantità di detersivo in base alla durezza dell'acqua erogata localmente o aggiungere dell'ammorbidente insieme al detersivo.

### **Promemoria PULIZIA CESTELLO**

In base al modello, il promemoria **PULIZIA CESTELLO** è rappresentato da una icona o un LED.

Per le icone, l'icona si illumina sul pannello di controllo.

Per i LED, la spia LED si illumina vicino a **PULIZIA CESTELLO**, o nell'area delle opzioni del pannello di controllo.



- Il promemoria **PULIZIA CESTELLO** lampeggia nel pannello di controllo ogni 40 lavaggi. E' consigliabile eseguire la funzione **PULIZIA CESTELLO** regolarmente.
- Alla prima visualizzazione di questo messaggio, è possibile ignorarlo per 6 volte consecutive. Dal 7° lavaggio il promemoria non comparirà più. Tuttavia comparirà nuovamente dopo il secondo 40° lavaggio.
- Anche dopo aver terminato l'ultimo processo, il messaggio "0" potrebbe restare.
- È possibile registrare il conteggio in corso del programma **PULIZIA CESTELLO** premendo il tasto **Accensione**. Ciò non fermerà o spegnerà la macchina ma indicherà il conteggio del programma.
- Anche se "0" non scompare, la macchina funzionerà regolarmente.
- Si consiglia di eseguire il programma ad intervalli regolari per motivi di igiene.

# Manutenzione

## Smart Check

Per attivare questa funzione, è necessario prima scaricare la app Samsung Smart Washer nel Play Store o Apple Store e installarla su un dispositivo mobile dotato di videocamera.

La funzione Smart Check è stata ottimizzata per i telefoni della serie Galaxy & iPhone (solo modelli che ne sono dotati).

1. Quando la lavatrice rileva un problema da verificare, sul display viene visualizzato un codice informativo. Per attivare la modalità Smart Check, tenere premuto **Opzioni**  e **Fine programmata**  simultaneamente per 3 secondi.
2. La lavatrice inizia la procedura di auto diagnosi in background e visualizza un codice informativo all'insorgenza di un problema.
3. Eseguire la app Samsung Smart Washer sul dispositivo mobile e premere il tasto Smart Check.
4. Posizionare il dispositivo mobile vicino al display della lavatrice in modo che la videocamera dell'uno sia rivolta verso l'altra. Successivamente, la app riconoscerà automaticamente il codice informativo.
5. Una volta riconosciuto correttamente il codice informativo, la app fornirà le informazioni sul problema e le soluzioni applicabili.

### NOTA

- Il nome della funzione, Smart Check, può variare in base alla lingua.
- In presenza di una forte illuminazione ambientale riflessa sul display della lavatrice, la app potrebbe non riconoscere il codice informativo.
- Se la app non riesce a riconoscere il codice Smart Check, digitare il codice informativo manualmente nella schermata della app.

## Scarico di emergenza

Se si verifica una interruzione di corrente, scaricare l'acqua contenuta nel cestello prima di estrarre il bucato.

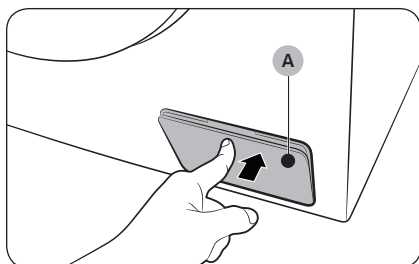

1. Spegner e scollegare la lavatrice dall'alimentazione elettrica.
2. Premere delicatamente la zona superiore del **coprifiltro (A)** per aprirlo.

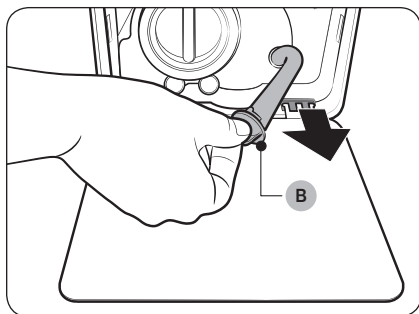

3. Appoggiare un contenitore ampio e vuoto intorno al tappo e stendere il tubo di scarico di emergenza nel contenitore trattenendo il **tappo del tubo (B)**.

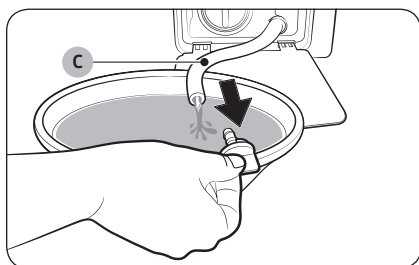

4. Aprire il tappo del tubo e lasciare defluire l'acqua attraverso il **tubo di scarico di emergenza (C)** nel contenitore.
5. Al termine, chiudere il tappo del tubo e reinserire il tubo di scarico. Quindi, chiudere il coprifiltro.

### 📖 NOTA

Usare un contenitore ampio poiché l'acqua residua nel cestello potrebbe essere maggiore del previsto.



# Manutenzione

## Pulizia

### Superficie della lavatrice

Usare un panno morbido e un detersivo per le pulizie domestiche non abrasivo. Non spruzzare acqua sulla lavatrice.

### Filtro a retina

Pulire il filtro a retina del tubo di carico dell'acqua almeno una o due volte l'anno.

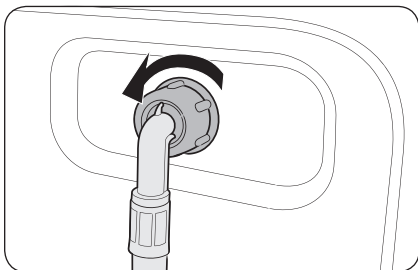

1. Spegnerla la lavatrice e scollegare il cavo di alimentazione.
2. Chiudere il rubinetto dell'acqua.
3. Allentare e scollegare il tubo di carico dell'acqua dal retro della lavatrice. Coprire il tubo con un panno per evitare la fuoriuscita di acqua.

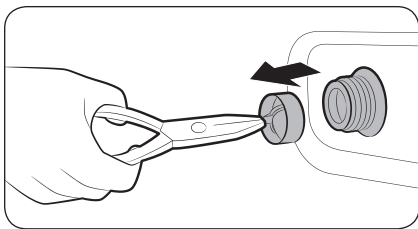

4. Usare un paio di pinze per estrarre il filtro a retina dalla valvola di ingresso.
5. Immergere il filtro a retina in acqua in modo che anche il connettore filettato sia immerso.
6. Lasciare asciugare completamente il filtro a retina all'ombra.
7. Rimontare il filtro a retina nella valvola di ingresso e ricollegare il tubo di carico alla valvola di ingresso.
8. Aprire il rubinetto dell'acqua.

### 📖 NOTA

Se il filtro a retina è otturato, sullo schermo comparirà il codice informativo "4C".



## Filtro detriti

Pulire il filtro detriti ogni due mesi al fine di prevenire eventuali ostruzioni. Se il filtro detriti è otturato, ciò può ridurre l'effetto bolle.

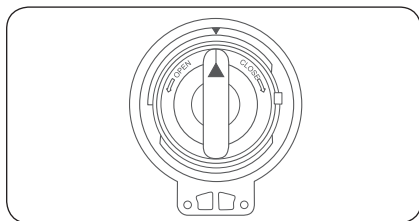
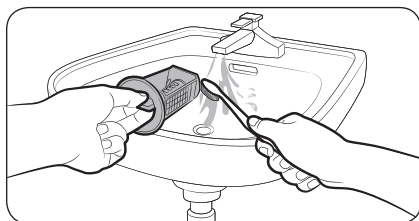
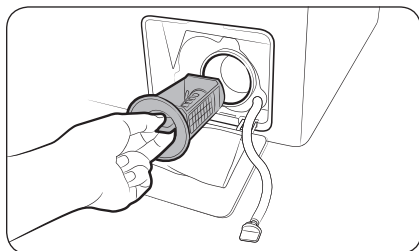

1. Spegner la lavatrice e scollegare il cavo di alimentazione.
2. Scaricare l'acqua residua contenuta nel cestello. Vedere la sezione "**Scarico di emergenza**".
3. Premere delicatamente la zona superiore del coprifiltro per aprirlo.
4. Ruotare la manopola del filtro verso sinistra e scaricare l'acqua rimanente.
5. Pulire il filtro usando delle spazzole morbide. Verificare che l'elica della pompa di scarico dietro il filtro non sia bloccata.
6. Rimontare il filtro e ruotare la manopola del filtro verso destra.

### NOTA

- Alcuni filtri sono dotati di un tappo di sicurezza progettato per prevenire incidenti causati da bambini. Per aprire il tappo di sicurezza del filtro, spingere e ruotarlo in senso antiorario. Il meccanismo a molla del tappo di sicurezza aiuta l'apertura del filtro.
- Per chiudere la manopola del filtro, ruotarla in senso orario. La molla emette un suono, che è da considerarsi normale.

### NOTA

Se il filtro è otturato, sullo schermo comparirà il codice informativo "5C".

### ATTENZIONE

- Verificare che il tappo del filtro sia chiuso correttamente dopo avere pulito il filtro. Il mancato rispetto di questa precauzione può causare una perdita.
- Verificare che il filtro sia inserito correttamente dopo la pulizia. Il mancato rispetto di questa precauzione può causare un malfunzionamento o una perdita.



# Manutenzione

Italiano

## Vaschetta detersivo

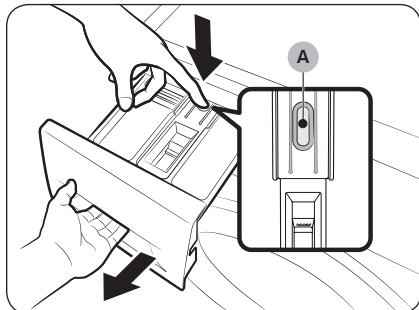

1. Tenendo abbassata la **leva di sgancio (A)** presente nella parte interna della vaschetta, estrarla.
2. Rimuovere la leva di sgancio e la guida per il detersivo liquido dalla vaschetta dei detersivi.

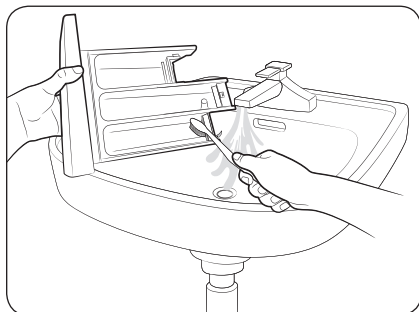

3. Pulire i comparti in acqua corrente usando una spazzola morbida.

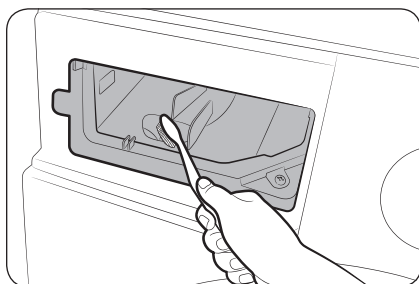

4. Pulire l'interno del cassetto usando una spazzola così da rimuovere eventuali residui di detersivo e di calcare.
5. Reinsерire la leva di sgancio e la guida per il detersivo liquido nella vaschetta dei detersivi.
6. Spingere la vaschetta verso l'interno per chiuderla.

### **NOTA**

Per rimuovere eventuale detersivo residuo, eseguire un ciclo di **RISCIACQUO+CENTRIFUGA** a cestello vuoto.





## Ripristino dopo il congelamento

La lavatrice può congelare se la temperatura scende al di sotto di 0°C.

1. Spegnerla lavatrice e scollegare il cavo di alimentazione.
2. Versare acqua calda sul rubinetto dell'acqua per allentare il tubo di carico dell'acqua.
3. Rimuovere il tubo dell'acqua e immergerlo in acqua calda.
4. Versare acqua calda nel cestello e lasciarvela per circa 10 minuti.
5. Ricollegare il tubo dell'acqua al rubinetto.

### NOTA

Se la lavatrice ancora non funziona regolarmente, ripetere i passaggi sopra indicati fino a ripristinare la normale funzionalità.

## Manutenzione della lavatrice dopo un lungo periodo di inutilizzo

Non lasciare la lavatrice inutilizzata per un lungo periodo di tempo. Tuttavia, se ciò non può essere evitato, scaricare la lavatrice dall'acqua e scollegare il cavo di alimentazione.

1. Ruotare il **Selettore programma** per selezionare un programma di **RISCIACQUO+CENTRIFUGA**.
2. Vuotare il cestello e selezionare **Avvio/Pausa**.
3. Al termine del programma, chiudere il rubinetto dell'acqua e scollegare il tubo di carico dell'acqua.
4. Spegnerla lavatrice e scollegare il cavo di alimentazione.
5. Aprire lo sportello per lasciare circolare l'aria nel cestello.



# Risoluzione dei problemi

## Checkpoint

Se si verifica un problema con la lavatrice, controllare per prima cosa la tabella sottostante e provare i suggerimenti indicati.

Problema	Azione
Il prodotto non si avvia.	<ul style="list-style-type: none"> <li>• Verificare che la lavatrice sia collegata all'alimentazione.</li> <li>• Verificare che lo sportello sia completamente chiuso.</li> <li>• Verificare che i rubinetti dell'acqua siano aperti.</li> <li>• Premere <b>Avvio/Pausa</b> per avviare la lavatrice.</li> <li>• Verificare che la funzione Sicurezza Bambini  non sia attiva.</li> <li>• Prima che la lavatrice inizi a caricare acqua, l'apparecchio emetterà una serie di ticchettii eseguendo il controllo della chiusura dello sportello, quindi effettuerà uno scarico rapido.</li> <li>• Verificare il fusibile o reimpostare il salvavita.</li> </ul>
Il flusso dell'acqua è insufficiente o assente.	<ul style="list-style-type: none"> <li>• Aprire completamente il rubinetto dell'acqua.</li> <li>• Verificare che lo sportello sia completamente chiuso.</li> <li>• Verificare che il tubo di carico dell'acqua non sia congelato.</li> <li>• Verificare che il tubo di carico dell'acqua non sia attorcigliato od ostruito.</li> <li>• Verificare che la pressione dell'acqua sia sufficiente.</li> </ul>
Dopo un ciclo di lavaggio, nella vaschetta del detersivo rimangono residui.	<ul style="list-style-type: none"> <li>• Verificare che la lavatrice operi con sufficiente pressione d'acqua.</li> <li>• Quando si aggiunge detersivo, prestare attenzione a versarlo al centro della vaschetta.</li> <li>• Assicurarsi che il coperchio del serbatoio di risciacquo sia correttamente inserito.</li> <li>• Se si usa detersivo in polvere, verificare che il selettore del detersivo sia rivolto verso l'alto.</li> <li>• Rimuovere il coperchio del serbatoio di risciacquo e pulire la vaschetta del detersivo.</li> </ul>
Rumore o vibrazioni eccessive.	<ul style="list-style-type: none"> <li>• Verificare che la lavatrice sia posizionata su una superficie stabile, piana e non scivolosa. Se il pavimento non è piano, adeguare il livello regolando i piedini d'appoggio.</li> <li>• Verificare che i bulloni di trasporto siano stati rimossi.</li> <li>• Verificare che la lavatrice non sia a contatto con altri oggetti.</li> <li>• Verificare che il carico del bucato sia bilanciato.</li> <li>• Il motore può risultare rumoroso durante il normale funzionamento.</li> <li>• Tute o indumenti con parti in metallo possono provocare rumore durante il lavaggio. Ciò è normale.</li> <li>• Oggetti metallici, come ad esempio le monete, possono provocare rumore. Al termine del lavaggio, rimuovere questi oggetti dal cestello o dalla cartuccia filtro.</li> </ul>



Problema	Azione
<p><b>Non scarica e/o centrifuga.</b></p>	<ul style="list-style-type: none"> <li>• Verificare che il tubo di scarico sia diritto fino allo scarico. Se si riscontra un restringimento nel tubo di scarico, richiedere assistenza.</li> <li>• Verificare che il filtro detriti non sia ostruito.</li> <li>• Chiudere lo sportello e premere il tasto <b>Avvio/Pausa</b>. Per ragioni di sicurezza, la lavatrice non si avvia né centrifuga finché lo sportello non risulta chiuso.</li> <li>• Verificare che il tubo di scarico non sia congelato od ostruito.</li> <li>• Verificare che il tubo di scarico sia correttamente collegato allo scarico e che questo non sia ostruito.</li> <li>• Se la lavatrice non riceve un'adeguata alimentazione elettrica, le funzioni di scarico e centrifuga risulteranno temporaneamente sospese. Non appena la lavatrice riceverà nuovamente una corretta alimentazione elettrica, tornerà a funzionare regolarmente.</li> </ul> <p>La centrifuga non funziona.</p> <ul style="list-style-type: none"> <li>• Verificare che il carico sia distribuito uniformemente.</li> <li>• Verificare che la lavatrice sia appoggiata su una superficie stabile e piana.</li> <li>• Ridistribuire il carico. Se il carico è costituito da un solo capo, ad esempio un accappatoio o un paio di jeans, il risultato finale della centrifuga potrebbe non essere soddisfacente e sul display verrà visualizzato il messaggio "Ub".</li> </ul>
<p><b>Lo sportello non si apre.</b></p>	<ul style="list-style-type: none"> <li>• Premere <b>Avvio/Pausa</b> per arrestare la lavatrice.</li> <li>• Lo sblocco del meccanismo di chiusura potrebbe richiedere alcuni istanti.</li> <li>• Lo sportello si apre dopo 3 minuti dall'arresto o dallo spegnimento della lavatrice.</li> <li>• Verificare che tutta l'acqua contenuta nel cestello sia stata scaricata.</li> <li>• Lo sportello potrebbe non aprirsi se nel cestello è rimasta dell'acqua. Scaricare l'acqua dal cestello e aprire lo sportello manualmente.</li> <li>• Verificare che la spia di blocco dello sportello sia spenta. La spia di blocco dello sportello si spegne una volta scaricata tutta l'acqua dalla lavatrice.</li> </ul>
<p><b>Schiuma eccessiva.</b></p>	<ul style="list-style-type: none"> <li>• Verificare che il tipo di detersivo utilizzato sia idoneo.</li> <li>• Usare detersivo ad alta efficienza (HE) per evitare la formazione di schiuma eccessiva.</li> <li>• Ridurre il quantitativo di detersivo utilizzato in presenza di acqua dolce, piccoli carichi o carichi di bucato poco sporco.</li> <li>• Si sconsiglia l'uso di detersivi non HE.</li> </ul>
<p><b>Impossibile aggiungere ulteriore detersivo.</b></p>	<ul style="list-style-type: none"> <li>• Verificare che la quantità residua di detersivo e ammorbidente non ecceda il limite consentito.</li> </ul>



# Risoluzione dei problemi

Problema	Azione
<p><b>Si ferma.</b></p>	<ul style="list-style-type: none"> <li>• Inserire il cavo di alimentazione in una presa vicina.</li> <li>• Verificare il fusibile o reimpostare il salvavita.</li> <li>• Chiudere lo sportello e premere <b>Avvio/Pausa</b> per avviare la lavatrice. Per ragioni di sicurezza, la lavatrice non si avvia né centrifuga finché lo sportello non risulta chiuso.</li> <li>• Prima che la lavatrice inizi a caricare acqua, l'apparecchio emetterà una serie di ticchettii eseguendo il controllo della chiusura dello sportello, quindi effettuerà uno scarico rapido.</li> <li>• Potrebbe esserci una pausa o un periodo di ammollo durante il ciclo. Attendere brevemente in quanto la lavatrice potrebbe ripartire.</li> <li>• Verificare che i filtri a retina sui rubinetti di carico dell'acqua non siano ostruiti. Pulire periodicamente i filtri a retina.</li> <li>• Se la lavatrice non riceve un'adeguata alimentazione elettrica, le funzioni di scarico e centrifuga risulteranno temporaneamente sospese. Non appena la lavatrice riceverà nuovamente una corretta alimentazione elettrica, tornerà a funzionare regolarmente.</li> </ul>
<p><b>L'acqua di carico ha una temperatura errata.</b></p>	<ul style="list-style-type: none"> <li>• Aprire completamente entrambi i rubinetti dell'acqua.</li> <li>• Verificare la corretta selezione della temperatura.</li> <li>• Verificare che i tubi siano collegati ai rubinetti corretti. Flussare le linee dell'acqua.</li> <li>• Assicurarsi che il boiler sia impostato in modo da erogare acqua calda ad una temperatura di 49 °C (120 °F). Verificare inoltre la capacità del riscaldatore dell'acqua e la velocità di riempimento.</li> <li>• Scollegare i tubi e pulire il filtro a retina. Il filtro a retina potrebbero essere ostruiti.</li> <li>• Durante il carico dell'acqua, la temperatura dell'acqua potrebbe cambiare poiché la funzione di controllo della temperatura verifica automaticamente la temperatura dell'acqua in ingresso. Ciò è normale.</li> <li>• Durante il carico dell'acqua, nel dispenser potrebbe fluire solo acqua calda o solo acqua fredda quando viene selezionata acqua calda o acqua fredda. Ciò avviene grazie alla funzione di controllo della temperatura poiché sulla lavatrice è stata impostata la temperatura dell'acqua da utilizzare.</li> </ul>
<p><b>Al termine del programma il bucato è bagnato.</b></p>	<ul style="list-style-type: none"> <li>• Utilizzare la velocità di centrifuga massima o super.</li> <li>• Usare detersivo ad alta efficienza (HE) per evitare la formazione di schiuma eccessiva.</li> <li>• Il carico è troppo piccolo. Piccoli carichi di uno o due capi possono sbilanciarsi e non essere correttamente centrifugati.</li> <li>• Verificare che il tubo di scarico non sia piegato od ostruito.</li> </ul>



Problema	Azione
<b>Perdite d'acqua.</b>	<ul style="list-style-type: none"> <li>• Verificare che lo sportello sia completamente chiuso.</li> <li>• Verificare la corretta connessione di tutte le tubature.</li> <li>• Verificare che il terminale del tubo di scarico sia correttamente e saldamente inserito nello scarico.</li> <li>• Evitare di sovraccaricare la macchina.</li> <li>• Usare detersivo ad alta efficienza (HE) per evitare la formazione di schiuma eccessiva.</li> </ul>
<b>Odore.</b>	<ul style="list-style-type: none"> <li>• Una schiuma eccessiva può provocare l'accumulo di residui di detersivo nelle pieghe e provocare cattivi odori.</li> <li>• Eseguire cicli di pulizia per eliminare eventuali residui dalla lavatrice.</li> <li>• Pulire la guarnizione dello sportello (diaframma).</li> <li>• Al termine di un ciclo di lavaggio asciugare l'interno della lavatrice.</li> </ul>
<b>Non si notano bolle di sapone (solo modelli Bubbleshot).</b>	<ul style="list-style-type: none"> <li>• Un carico eccessivo potrebbe nascondere alla vista le bolle di sapone.</li> <li>• Un bucato molto sporco non è in grado di generare bolle.</li> </ul>

- Se l'errore persiste, contattare un Centro di assistenza autorizzato. Il numero del Centro di assistenza autorizzato è riportato sull'etichetta fissata al prodotto.
- Samsung non potrà essere ritenuta responsabile per eventuali danni al prodotto, lesioni alle persone o qualsiasi altra problematica legata alla sicurezza causata da una riparazione effettuata non in osservanza alle presenti Guide alla riparazione. Eventuali danni al prodotto causati da un tentativo di riparazione effettuato da personale non certificato da Samsung, non saranno coperti da garanzia.



# Risoluzione dei problemi

## Codici informativi

In caso di malfunzionamento della lavatrice, sul display compaiono alcuni codici informativi. Controllare la tabella riportata sotto e provare a utilizzare i suggerimenti.

Codice	Azione
4C	<p>L'acqua non viene erogata.</p> <ul style="list-style-type: none"> <li>• Verificare che i rubinetti dell'acqua siano aperti.</li> <li>• Verificare che i tubi di scarico non siano ostruiti.</li> <li>• Verificare che i rubinetti dell'acqua non siano ghiacciati.</li> <li>• Verificare che la lavatrice funzioni con una adeguata pressione dell'acqua.</li> <li>• Verificare che i rubinetti dell'acqua calda e fredda siano correttamente collegati.</li> <li>• Pulire il filtro a retina per evitare che si intasi.</li> <li>• Alla comparsa del messaggio "4C", la macchina eseguirà uno scarico dell'acqua per 3 minuti. Nel frattempo, il tasto di accensione verrà disabilitato.</li> </ul>
4C2	<ul style="list-style-type: none"> <li>• Verificare che il tubo di mandata dell'acqua fredda sia saldamente collegato al rubinetto dell'acqua fredda. Se è collegato al rubinetto dell'acqua calda, il bucato potrebbe deformarsi durante l'uso di alcuni programmi.</li> </ul>
5C	<p>L'acqua non viene drenata.</p> <ul style="list-style-type: none"> <li>• Verificare che il tubo di scarico non sia congelato od ostruito.</li> <li>• Verificare che il tubo di scarico sia posizionato correttamente in base al tipo di collegamento effettuato.</li> <li>• Pulire il filtro detriti per evitare che si intasi.</li> <li>• Verificare che il tubo di scarico sia diritto fino allo scarico.</li> <li>• Se il codice informativo persiste, rivolgersi al Centro assistenza clienti.</li> </ul>
DC	<p>Funzionamento della lavatrice con lo sportello aperto.</p> <ul style="list-style-type: none"> <li>• Verificare che lo sportello sia completamente chiuso.</li> <li>• Verificare che non vi siano capi incastrati nello sportello.</li> </ul>
OC	<p>L'acqua fuoriesce.</p> <ul style="list-style-type: none"> <li>• Riavviare dopo la centrifuga.</li> <li>• Se il codice informativo persiste, rivolgersi al Centro assistenza clienti Samsung di zona.</li> </ul>
LC, LC1	<p>Controllare il tubo di scarico.</p> <ul style="list-style-type: none"> <li>• Assicurarsi che l'estremità del tubo di scarico non sia posizionata sul pavimento.</li> <li>• Verificare che il tubo di scarico non sia ostruito.</li> <li>• Se il codice informativo persiste, rivolgersi al Centro assistenza clienti.</li> </ul>
3C	<p>Controllare il funzionamento del motore.</p> <ul style="list-style-type: none"> <li>• Provare a riavviare il programma.</li> <li>• Se il codice informativo persiste, rivolgersi al Centro assistenza clienti.</li> </ul>



Codice	Azione
UC	Verificare il funzionamento del controllo elettronico. <ul style="list-style-type: none"> <li>• Verificare che l'alimentazione sia erogata regolarmente.</li> <li>• Se il codice informativo persiste, rivolgersi al Centro assistenza clienti.</li> </ul>
	Rilevata una tensione bassa <ul style="list-style-type: none"> <li>• Verificare che il cavo di alimentazione sia saldamente collegato.</li> <li>• Se il codice informativo persiste, rivolgersi al Centro assistenza clienti.</li> </ul>
HC	Controllo riscaldamento temperatura elevata <ul style="list-style-type: none"> <li>• Se il codice informativo persiste, rivolgersi al Centro assistenza clienti.</li> </ul>
1C	Il sensore del livello dell'acqua non funziona correttamente. <ul style="list-style-type: none"> <li>• Provare a spegnere e riavviare il programma.</li> <li>• Se il codice informativo persiste, rivolgersi al Centro assistenza clienti.</li> </ul>
AC	Verificare la comunicazione tra la scheda madre (PBA) principale e quella secondaria. <ul style="list-style-type: none"> <li>• Provare a spegnere e riavviare il programma.</li> <li>• Se il codice informativo persiste, rivolgersi al Centro assistenza clienti.</li> </ul>
0	La macchina non si spegne automaticamente al termine della fase di centrifuga ed il messaggio "0" rimane. <ul style="list-style-type: none"> <li>• La macchina funziona regolarmente senza eseguire il programma <b>PULIZIA CESTELLO</b>. Tuttavia, si consiglia di eseguire il programma per motivi di igiene.</li> </ul>

Se qualsiasi codice informativo permene sullo schermo, rivolgersi al Centro di assistenza clienti Samsung di zona.

# Specifiche

## Tabella tessuti

I seguenti simboli forniscono alcune istruzioni per la cura dei capi. Le etichette per la cura dei tessuti comprendono i simboli per l'asciugatura, il candeggio, l'asciugatura, lo stiro o il lavaggio a secco laddove necessario. L'uso dei simboli garantisce coerenza tra i diversi produttori di articoli locali e di importazione.

Seguire le istruzioni di lavaggio riportate sulle etichette per massimizzare la durata degli indumenti e ridurre i problemi di lavaggio.

### Lavaggio

	Lavaggio bollente a 95 °C.
	Lavaggio colorati a 60 °C.
	Lavaggio colorati a 60 °C. (lavaggio colorati "Easy care")
	Lavaggio colorati a 40 °C.
	Lavaggio leggero a 40 °C.
	Lavaggio molto leggero a 40 °C.
	Lavaggio delicato freddo a 30 °C.
	Lavaggio molto leggero freddo a 30 °C.
	Lavaggio extra leggero freddo a 30 °C.
	Lavaggio a mano.
	Non lavare.

#### NOTA

Il numero riportato nel simbolo della bacinella specifica la temperatura massima in gradi Centigradi che non deve essere superata.

### Candeggio

	Candeggio consentito.
	Consentito solo candeggio a ossigeno.
	Non candeggiare.

### Asciugatura





	Asciugatura a tamburo / Asciugatura ad una temperatura di 80 °C con un normale processo di asciugatura.
	Asciugatura a tamburo / Asciugatura ad una temperatura di 60 °C con un processo di asciugatura leggera.
	Non asciugare in asciugatrice
	Asciugatura in sospensione.
	Sgocciolamento in sospensione.
	Asciugatura in piano.
	Sgocciolamento in piano.
	Sgocciolamento in penombra.
	Sgocciolamento in sospensione in penombra.
	Asciugatura in piano in penombra.
	Sgocciolamento in piano in penombra.

#### NOTA

- I puntini indicano il livello di asciugatura della asciugatrice.
- Le linee indicano il tipo e luogo della asciugatura.







## Stiro

	Stirare alla massima temperatura della piastra di 200 °C.
	Stirare alla massima temperatura della piastra di 150 °C.
	Stirare alla massima temperatura della piastra di 110 °C. Prestare attenzione nell'uso di ferri da stiro a vapore (escludere l'uso del vapore).
	Non stirare.

### NOTA

I puntini indicano gli intervalli di temperatura per la stiratura (regolatore, vapore, ferri da stiro da viaggio e stazioni da stiro).

## Cura professionale

	Lavaggio a secco professionale con percloroetilene e / o idrocarburi (benzine pesanti) con processo normale.
	Lavaggio a secco professionale con percloroetilene e / o idrocarburi (benzine pesanti) con processo delicato.
	Lavaggio a secco professionale con idrocarburi (benzine pesanti) con processo normale.
	Lavaggio a secco professionale con idrocarburi (benzine pesanti) con processo delicato.
	Non lavare a secco.
	Lavaggio ad acqua professionale.
	Lavaggio leggero ad acqua professionale.
	Lavaggio molto leggero ad acqua professionale.

	Non lavare ad acqua.
---	----------------------

### NOTA

- Le lettere all'interno di un cerchio indicano i solventi (P, F) usati nel lavaggio a secco o ad acqua (W).
- In genere, la linea sotto il simbolo indica un trattamento leggero (es. programma leggero per capi di facile gestione). La linea doppia indica livelli di cura con un trattamento particolarmente delicato.

# Specifiche

---

## Proteggere l'ambiente

---

- Questa apparecchiatura è stata costruita con materiali riciclabili. Per smaltire l'apparecchiatura, osservare le normative locali relative allo smaltimento dei rifiuti. Tagliare il cavo di alimentazione, dopo averlo scollegato dalla presa, in modo che l'apparecchio non possa più essere collegato a una fonte di alimentazione. Rimuovere il coperchio in modo che eventuali animali o bambini non possano rimanere intrappolati all'interno dell'apparecchio.
- Non superare la quantità di detersivo indicata nelle istruzioni per l'uso fornite dal produttore del detersivo.
- Usare prodotti per smacchiare e candeggiare prima di lavare solo se strettamente necessario.
- Risparmiare acqua ed elettricità effettuando carichi di bucato adeguati (la quantità ottimale dipende dal programma selezionato).

## Ricambi garantiti

---

Garantiamo che i ricambi elencati di seguito saranno disponibili ai centri di assistenza autorizzati ed utenti finali per un periodo di 10 anni dopo la vendita dell'ultima unità del modello sul mercato.

- Sportello, cerniere e guarnizioni, altre guarnizioni, assieme chiusura sportello e componenti in plastica come ad esempio il cassetto del detersivo.
- Le parti elencate possono essere acquistate nei siti web indicati sotto.
  - <http://www.samsung.com/support>

## Foglio specifiche

"\*" L'asterisco(i) indica un modello di variante che può variare tra (0-9) o (A-Z).

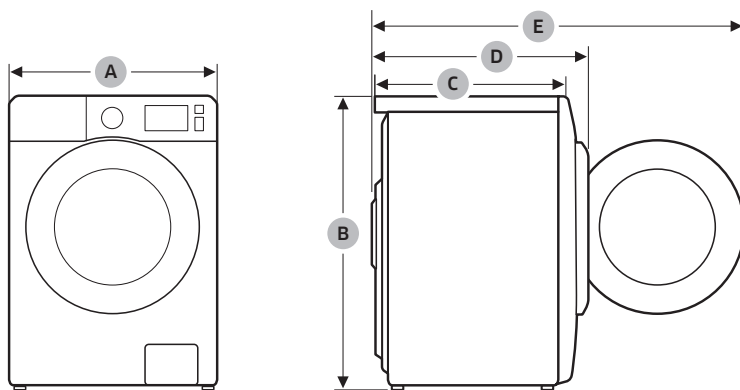

Italiano

Tipo		Lavatrice a carica frontale	
Nome modello		WW9*TA*4***	
Dimensioni	A (Larghezza)	600 mm	
	B (Altezza)	850 mm	
	C (Profondità)	550 mm	
	D	635 mm	
	E	1072 mm	
Pressione dell'acqua		50-1000 kPa	
Peso netto		67,0 kg (WW**T*8****, WW**T*5****, WW**T*3****) 65,0 kg (WW**T*0****)	
Capacità massima di carico		Lavaggio e centrifuga	9,0 kg
Consumo elettrico	Lavaggio ed asciugatura	CA 220-240 V / 50 Hz	1900-2300 W
Giri centrifuga		1400 giri/min	



# Specifiche

Italiano

Tipo		Lavatrice a carica frontale	
Nome modello		WW8*TA*4***	WW8*TA*2***
Dimensioni	A (Larghezza)	600 mm	
	B (Altezza)	850 mm	
	C (Profondità)	550 mm	
	D	635 mm	
	E	1072 mm	
Pressione dell'acqua		50-1000 kPa	
Peso netto		67,0 kg (WW**T*8****, WW**T*5****, WW**T*3****) 65,0 kg (WW**T*0****)	
Capacità massima di carico	Lavaggio e centrifuga	8,0 kg	
Consumo elettrico	Lavaggio ed asciugatura	CA 220-240 V / 50 Hz	1900-2300 W
Giri centrifuga		1400 giri/min	1200 giri/min

Tipo		Lavatrice a carica frontale	
Nome modello		WW7*TA*4***	WW7*TA*2***
Dimensioni	A (Larghezza)	600 mm	
	B (Altezza)	850 mm	
	C (Profondità)	550 mm	
	D	635 mm	
	E	1072 mm	
Pressione dell'acqua		50-1000 kPa	
Peso netto		67,0 kg (WW**T*8****, WW**T*5****, WW**T*3****) 65,0 kg (WW**T*0****)	
Capacità massima di carico	Lavaggio e centrifuga	7,0 kg	
Consumo elettrico	Lavaggio ed asciugatura	CA 220-240 V / 50 Hz	1900-2300 W
Giri centrifuga		1400 giri/min	1200 giri/min



## NOTA

Aspetto e specifiche sono soggetti a modifica senza preavviso allo scopo di migliorare costantemente la qualità del prodotto.

## Informazioni EPREL

Per accedere alla registrazione EPREL del modello:

1. Accedere alla pagina <https://eprel.ec.europa.eu>
2. Ricavare l'identificatore del modello dall'etichetta energetica del prodotto e digitarla nel riquadro di ricerca.
3. Le informazioni di etichettatura energetica del modello sono riportate.

\* È possibile accedere direttamente alle informazioni relative al prodotto all'indirizzo [https://eprel.ec.europa.eu/qr/#####\(n. di registrazione\)](https://eprel.ec.europa.eu/qr/#####(n. di registrazione)).

Il n. di registrazione è ricavabile sull'etichetta energetica applicata al prodotto.

## Informazioni indicative (secondo UE 2019/2023)

Modello	Cicli	Capacità (kg)	Durata programma (HH:MM)	Consumo energetico (kWh/Ciclo)	Consumo idrico (L/ciclo)	Temperatura massima (°C)	Umidità residua (%)	Velocità centrifuga (giri/min)
WW9*TA*4***	ECO 40-60	9,0	3:48	0,809	71,0	31	49,5	1400
		4,5	2:54	0,509	46,0	27	51,0	1400
		2,5	2:36	0,216	36,0	21	53,0	1400
	COTONE 20 °C	9,0	3:19	0,357	117,0	20	53,0	1400
	COTONE 60 °C	9,0	2:25	1,504	134,0	55	53,0	1400
	COTONE 60 °C + Smacchia Tutto+	9,0	2:55	2,099	134,0	60	53,0	1400
	SINTETICI 40 °C	4,0	2:25	0,680	68,0	40	32,0	1200
RAPIDO 15 MIN Fredda	2,0	0:15	0,015	43,0	15	105,0	800	
WW9*TA*2***	ECO 40-60	9,0	3:48	0,809	71,0	31	49,5	1200
		4,5	2:54	0,509	46,0	27	51,0	1200
		2,5	2:36	0,216	36,0	21	58,5	1200
	COTONE 20 °C	9,0	3:19	0,357	117,0	20	56,0	1200
	COTONE 60 °C	9,0	2:25	1,504	134,0	55	56,0	1200
	COTONE 60 °C + Smacchia Tutto+	9,0	2:55	2,099	134,0	60	56,0	1200
	SINTETICI 40 °C	4,0	2:25	0,680	68,0	40	32,0	1200
RAPIDO 15 MIN Fredda	2,0	0:15	0,015	43,0	15	105,0	800	

# Specifiche

Italiano

Modello	Cicli	Capacità (kg)	Durata programma (HH:MM)	Consumo energetico (kWh/Ciclo)	Consumo idrico (L/ciclo)	Temperatura massima (°C)	Umidità residua (%)	Velocità centrifuga (giri/min)
WW8*TA*4***	ECO 40-60	8,0	3:38	0,805	65,0	33	50,0	1400
		4,0	2:48	0,525	45,0	30	51,5	1400
		2,0	2:31	0,278	31,0	23	53,0	1400
	COTONE 20 °C	8,0	3:19	0,339	104,0	20	53,0	1400
	COTONE 60 °C	8,0	2:25	1,659	127,0	55	53,0	1400
	COTONE 60 °C + Smacchia Tutto+	8,0	2:55	2,192	127,0	60	53,0	1400
	SINTETICI 40 °C	4,0	2:25	0,680	68,0	40	32,0	1200
	RAPIDO 15 MIN Fredda	2,0	0:15	0,015	43,0	15	105,0	800
WW8*TA*2***	ECO 40-60	8,0	3:38	0,805	65,0	33	50,0	1200
		4,0	2:48	0,525	45,0	30	51,5	1200
		2,0	2:31	0,278	31,0	23	58,5	1200
	COTONE 20 °C	8,0	3:19	0,339	104,0	20	56,0	1200
	COTONE 60 °C	8,0	2:25	1,659	127,0	55	56,0	1200
	COTONE 60 °C + Smacchia Tutto+	8,0	2:55	2,192	127,0	60	56,0	1200
	SINTETICI 40 °C	4,0	2:25	0,680	68,0	40	32,0	1200
	RAPIDO 15 MIN Fredda	2,0	0:15	0,015	43,0	15	105,0	800
WW7*TA*4***	ECO 40-60	7,0	3:28	0,722	59,5	31	50,5	1400
		3,5	2:42	0,478	41,2	27	52,5	1400
		2,0	2:31	0,267	30,0	24	53,0	1400
	COTONE 20 °C	7,0	3:19	0,336	120,0	20	53,0	1400
	COTONE 60 °C	7,0	2:25	1,587	117,0	55	53,0	1400
	COTONE 60 °C + Smacchia Tutto+	7,0	2:55	2,011	117,0	60	53,0	1400
	SINTETICI 40 °C	4,0	2:25	0,680	68,0	40	32,0	1200
	RAPIDO 15 MIN Fredda	2,0	0:15	0,015	43,0	15	105,0	800
WW7*TA*2***	ECO 40-60	7,0	3:28	0,722	59,5	31	50,5	1200
		3,5	2:42	0,478	41,2	27	52,5	1200
		2,0	2:31	0,267	30,0	24	58,5	1200
	COTONE 20 °C	7,0	3:19	0,336	120,0	20	56,0	1200
	COTONE 60 °C	7,0	2:25	1,587	117,0	55	56,0	1200
	COTONE 60 °C + Smacchia Tutto+	7,0	2:55	2,011	117,0	60	56,0	1200
	SINTETICI 40 °C	4,0	2:25	0,680	68,0	40	32,0	1200
	RAPIDO 15 MIN Fredda	2,0	0:15	0,015	43,0	15	105,0	800

Modello	Cicli	Capacità (kg)	Durata programma (HH:MM)	Consumo energetico (kWh/Ciclo)	Consumo idrico (L/ciclo)	Temperatura massima (°C)	Umidità residua (%)	Velocità centrifuga (giri/min)
WW8*TA*2***(*)	ECO 40-60	8,0	3:38	0,805	65,0	33	50,0	1200
		4,0	2:48	0,525	45,0	30	51,5	1200
		2,0	2:31	0,278	31,0	23	58,5	1200
	COTONE 20 °C	8,0	3:19	0,339	104,0	20	56,0	1200
	COTONE 60 °C	8,0	2:25	1,659	127,0	55	56,0	1200
	COTONE 60 °C + Smacchia Tutto+	8,0	2:55	2,192	127,0	60	56,0	1200
	SINTETICI 40 °C	4,0	2:25	0,680	68,0	40	32,0	1200
	RAPIDO 15 MIN Fredda	2,0	0:15	0,015	43,0	15	105,0	800
WW7*TA*2***(*)	ECO 40-60	7,0	3:28	0,742	62,0	31	50,5	1200
		3,5	2:42	0,468	36,0	27	52,5	1200
		2,0	2:31	0,251	31,0	24	58,5	1200
	COTONE 20 °C	7,0	3:19	0,336	120,0	20	56,0	1200
	COTONE 60 °C	7,0	2:25	1,587	117,0	55	56,0	1200
	COTONE 60 °C + Smacchia Tutto+	7,0	2:55	2,011	117,0	60	56,0	1200
	SINTETICI 40 °C	4,0	2:25	0,680	68,0	40	32,0	1200
	RAPIDO 15 MIN Fredda	2,0	0:15	0,015	43,0	15	105,0	800

I valori indicati per i programmi diversi da ECO 40-60 ed i programmi di lavaggio ed asciugatura sono indicativi.

# SAMSUNG

## DOMANDE O COMMENTI?

NAZIONE	CHIAMARE	O VISITARE LA PAGINA
ITALIA	800-SAMSUNG (800.7267864)	<a href="http://www.samsung.com/it/support">www.samsung.com/it/support</a>



DC68-04206J-01