

# SANGIORGIO

## PROGETTO EVO 3

### Manuale Uso e Manutenzione



#### **Leggere attentamente le istruzioni d'uso**

prima di procedere al posizionamento, all'installazione e alla messa in funzione dell'apparecchio in modo da evitare danni a se stessi e all'apparecchiatura

[WWW.SANGIORGIOELETTRODOMESTICI.IT](http://WWW.SANGIORGIOELETTRODOMESTICI.IT)  
[INFO@SANGIORGIOELETTRODOMESTICI.IT](mailto:INFO@SANGIORGIOELETTRODOMESTICI.IT)



# LAVABIANCHERIA

## IMPORTANTE - ISTRUZIONI

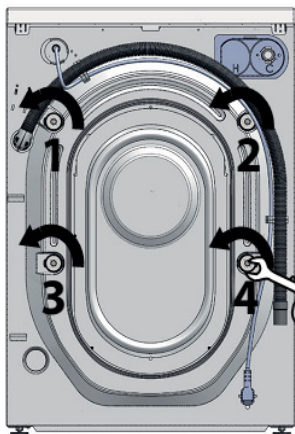
### PER LA MESSA IN FUNZIONE



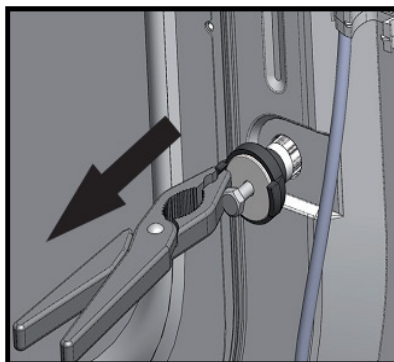
Leggere attentamente il libretto di istruzioni

**FASE 1** : RIMUOVE LE 4 VITI DI STAFFAGGIO SVITANDO IN SENSO ANTIORARIO FIG.1

**Fig.1**

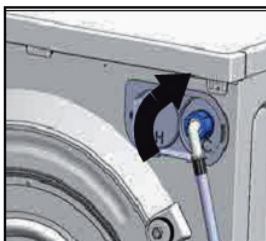
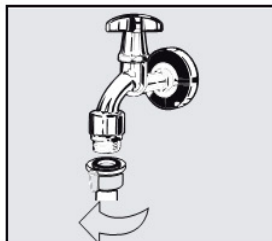


**Fig.2**



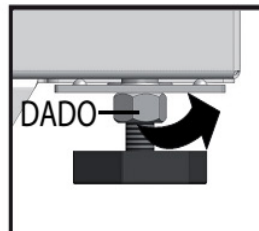
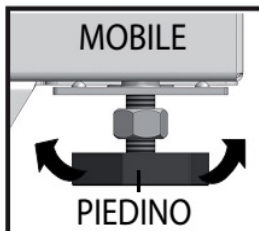
Estrarre i tasselli comprensivi di viti tirando verso l'esterno (Figura 2.)

**FASE 2** : COLLEGAMENTO IDRICO



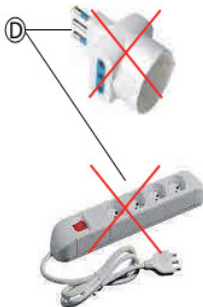
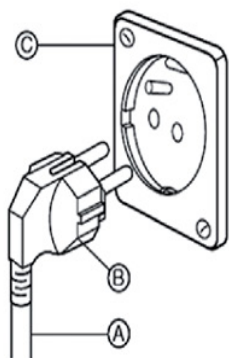
Verificare eventuali perdite nella fase di collegamento alla rete idrica.

**FASE 3** : POSIZIONAMENTO



Porre la lavatrice su una superficie non rialzata dal livello del pavimento. Dopo aver compensato eventuali dislivelli con la regolazione dei piedini è opportuno bloccare il dado di fermo.

**FASE 4** : SPECIFICHE ELETTRICHE  
QUESTA LAVATRICE RICHIEDE CAVO DI TERRA



**!** Pericolo scossa elettrica: la mancanza di queste prescrizioni può risultare dannosa per la salute.

Per la Vostra personale sicurezza, questa lavabiancheria deve essere connessa all'impianto di terra.

Verificare che l'impianto elettrico dal quale viene prelevata l'alimentazione sia dotato di conduttore di terra collegato ad un impianto di terra regolarmente verificato a norma di legge.

Questa lavatrice è equipaggiata con un cavo di alimentazione (A) e con una spina (B).

Per ridurre al minimo il rischio di scossa elettrica, il cavo deve essere inserito in una presa a muro (C) idonea per il tipo di spina (B).

Se la presa a muro non è disponibile è responsabilità personale ed obbligo del cliente farne installare una da un elettricista qualificato.

Non cambiare/modificare il cavo di alimentazione e non utilizzare adattatori o prolunghe (D).

**Gentile Cliente,**

**innanzitutto desideriamo ringraziarla per la preferenza accordataci nell'acquisto di un prodotto originale Italiano.**

**Il prodotto è stato interamente realizzato in ITALIA con materiali di prim'ordine, rispondenti alle normative RoHs e Reach per una particolare attenzione alla salute dell'uomo e al rispetto dell'ambiente.**

**Temi fondamentali come qualità e sicurezza vengono supportati da controlli rigorosi sui nostri prodotti, i quali sono stati certificati secondo normative internazionali EN 60456:2016, EN 60335:2009, EN 62233:2010: e EN 61770:2009, EN ISO3741:2010 dagli Istituti di certificazione per eccellenza VDE e IMQ. Il presente manuale contiene indicazioni per l'uso, la manutenzione e la garanzia.**

**Prima di utilizzare la macchina per la prima volta, leggere attentamente questo libretto di istruzioni ed il certificato di garanzia posto nelle ultime pagine di questo manuale. In esso sono riportate istruzioni importanti per la sicurezza, l'uso e la manutenzione della lavatrice. In questo modo si evitano pericoli a se stessi e danni alla macchina.**

**Conservi sempre lo scontrino di acquisto che le servirà per attivare la garanzia.**

**Lo scontrino di acquisto per essere valido ai fini della garanzia deve riportare la data di acquisto, il tipo dell'elettrodomestico ed il modello.**

### SMALTIMENTO DELL'IMBALLAGGIO

L'imballaggio ha lo scopo di proteggere la merce da eventuali danni che potrebbero verificarsi durante le operazioni di trasporto. I materiali utilizzati per l'imballaggio sono riciclabili, per cui selezionati secondo criteri di rispetto dell'ambiente e di facilità di smaltimento finalizzata alla reintegrazione dei materiali nei cicli produttivi. Tale meccanismo permette da un lato di ridurre il volume degli scarti mentre dall'altro rende possibile un utilizzo più razionale delle risorse non rinnovabili.

### SMALTIMENTO RIFIUTI APPARECCHIATURE ELETTRICHE ED ELETTRONICHE (RAEE)

Ai sensi della Direttiva 2012/19/EU sullo smaltimento dei rifiuti di apparecchiature elettriche ed elettroniche: il simbolo del cassonetto barrato indica che il prodotto alla fine della propria vita utile deve essere raccolto separatamente dagli altri rifiuti.



L'utente dovrà conferire l'apparecchiatura giunta a fine vita agli idonei centri di raccolta differenziata dei rifiuti elettronici ed elettrotecnici oppure riconsegnarla al rivenditore al momento dell'acquisto di una nuova apparecchiatura di tipo equivalente, in ragione di uno a uno.

L'adeguata raccolta differenziata per l'avvio successivo dell'apparecchiatura dismessa al riciclaggio, al trattamento ed allo smaltimento ambientale compatibile contribuisce a evitare possibili effetti negativi sull'ambiente e sulla salute e favorisce il riciclo dei materiali di cui è composta l'apparecchiatura.

Il produttore è da sempre attenta a sviluppare tecnologie e prodotti rispettosi dell'ambiente e

costantemente impegnata in investimenti nel settore dell'ecologia.

Per la gestione del recupero e dello smaltimento degli elettrodomestici, il produttore aderisce al consorzio ERP Italia.



Lo smaltimento abusivo del prodotto da parte dell'utente comporta l'applicazione di sanzioni amministrative previste dalla normativa vigente.

# INDICE

<b>Indice</b> .....	<b>5</b>	<b>Riferimento ECO Design</b> .....	<b>20</b>
<b>Prescrizioni di sicurezza</b> .....	<b>6</b>	<b>Simboli internazionali per i tessuti</b> .....	<b>22</b>
<b>Descrizione lavabiancheria</b> .....	<b>10</b>	<b>Precauzioni e consigli</b> .....	<b>23</b>
<b>Installazione</b> .....	<b>11</b>	Consigli per il lavaggio.....	23
Informazioni generali.....	11	Selezione del bucato.....	23
Rimozione staffe bloccanti.....	11	Guarnizione Oblò.....	24
Posizionamento lavabiancheria.....	11	Chiusura Oblò.....	24
Alimentazione dell'acqua.....	12	Inserto per detersivo in polvere o liquido.....	24
Scarico dell'acqua.....	13	Detergenti in polvere.....	25
Paratia vaschetta detersivo.....	13	Detergenti liquidi.....	25
Collegamento elettrico.....	13	Ammorbidenti.....	26
<b>Pannello di controllo</b> .....	<b>16</b>	Avvio Programma Lavaggio.....	26
Descrizione dei comandi.....	16	Pausa Lavaggio.....	26
Manopola programmi.....	16	Carico Biancheria nel cestello.....	26
Manopola di regolazione temperatura.....	16	<b>Manutenzione</b> .....	<b>27</b>
Regolazione centrifuga MODELLO E3D.....	16	Mobile.....	27
Riduzione centrifuga MODELLO E3L.....	16	Cassetto detersivo.....	27
Extra Riscuacquo e Antipiega.....	16	Pulizia della vaschetta.....	28
Prelavaggio e Ammollo.....	17	<b>Possibili rimedi</b> .....	<b>29</b>
Partenza ritardata e sicurezza bambini.....	17	<b>Assistenza</b> .....	<b>32</b>
Led porta bloccata.....	17	<b>Certificato Garanzia</b> .....	<b>33</b>
Prima dell'utilizzo.....	17		
<b>Programmi di lavaggio , durata e opzioni</b> ..	<b>18</b>		

# ISTRUZIONI DI SICUREZZA E AVVERTENZE

Questa lavatrice è conforme alle vigenti norme di sicurezza. Un uso improprio può tuttavia provocare danni a persone e/o cose. Prima di utilizzare la macchina per la prima volta, leggere attentamente questo libretto di istruzioni. Esso contiene istruzioni importanti per la sicurezza, l'uso e la manutenzione della lavatrice. In questo modo si evitano pericoli a se stessi e danni alla macchina. Conservare il libretto di istruzioni e passarlo anche a eventuali altri utenti.

## DESTINAZIONE D'USO

Utilizzare la lavatrice solo per uso domestico e solo per lavare capi in tessuto che il produttore ha dichiarato idonei al lavaggio in acqua sull'etichetta. Qualsiasi altro uso può rivelarsi pericoloso. Il produttore non risponde di danni causati da un uso improprio e/o scorretto dell'elettrodomestico.

## UTILIZZO DA PARTE DI BAMBINI O PERSONE MOLTO VULNERABILI

L'apparecchio può essere utilizzato da bambini di età non inferiore a 8 anni e da persone con ridotte capacità fisiche, sensoriali o mentali o prive di esperienza o della necessaria conoscenza, purché sotto sorveglianza oppure dopo che le stesse abbiano ricevuto istruzioni relative all'uso sicuro dell'apparecchio e alla comprensione dei pericoli ad esso inerenti. I bambini non devono giocare con l'apparecchio. La pulizia e la manutenzione destinata ad essere effettuata dall'utilizzatore non deve essere effettuata da bambini senza sorveglianza.

I bambini di età inferiore ai 3 anni devono essere sorvegliati quando l'elettrodomestico è in funzione.

## ATTENZIONE!

Se si lava ad alte temperature, tenere presente che il vetro dell'oblò può diventare molto caldo (circa 90°C). Evitare quindi che i bambini possano toccarlo.

## DEFINIZIONI

Bambini  
persone giovani compresi i

bambini molto piccoli, i bambini piccoli e bambini grandi.

Bambini molto piccoli  
persone giovani con età compresa tra 0 anni e 36 mesi.

Bambini piccoli  
persone giovani con età superiore ai 36 mesi, ma inferiore agli 8 anni.

Bambini grandi  
persone giovani con età compresa tra gli 8 anni e i 14 anni.

Persone vulnerabili  
Persone di ridotte capacità fisiche, sensoriali o mentali (per es. parzialmente disabili, adulti dalle ridotte capacità fisiche e mentali), o prive di esperienza e di conoscenza (per es. i bambini grandi).

## SICUREZZA TECNICA

Prima di allacciare la lavatrice all'impianto elettrico confrontare i valori tecnici riportati sulla targhetta dati (tensione, frequenza) con quelli della rete elettrica. In caso di dubbi, consultare un elettricista qualificato.

La sicurezza elettrica della lavatrice è garantita solo se la macchina è allacciata ad un

conduttore di protezione a norma (impianto di terra).

Si tratta di un requisito fondamentale di sicurezza.

Verificare questa condizione e in caso di dubbi far controllare l'impianto elettrico da un tecnico qualificato.

N.B. Il produttore non può essere ritenuta responsabile per danni dovuti alla mancanza o all'interruzione del conduttore di protezione.

Eventuali riparazioni dell'elettrodomestico possono essere effettuate solo dal servizio di Assistenza Tecnica. Diversamente il produttore non è responsabile per i danni che ne possono derivare. Riparazioni non eseguite a regola d'arte possono inoltre esporre l'utente a pericoli anche gravi, per i quali il produttore non risponde.

Se il cavo di alimentazione elettrica è danneggiato, deve essere sostituito per intero da personale tecnico autorizzato per evitare all'utente qualsiasi pericolo.

In caso di guasti o per procedere alla pulizia della lavatrice, tenere presente che la macchina è staccata dalla rete elettrica solo se:

- La spina del cavo di alimentazione è estratta dalla presa
- L'interruttore generale dell'impianto elettrico della casa è disinserito
- Il fusibile dell'impianto elettrico è completamente svitato (impianto elettrico staccato).

Per installare la lavatrice alla rete idrica usare solo tubi nuovi. Non utilizzare vecchi tubi.

Non si possono effettuare modifiche alla lavatrice che non siano state espressamente autorizzate dal produttore.

## USO CORRETTO

Non installare la lavatrice in ambienti esposti al gelo. Se i tubi gelano possono rompersi o scoppiare. Inoltre, a temperature inferiori allo zero l'elettronica può non funzionare correttamente.

Prima di mettere in funzione

per la prima volta la lavatrice, togliere le viti di sicurezza per il trasporto dal retro (vedi capitolo installazione). Se queste ultime non vengono rimosse, quando la lavatrice centrifuga si possono provocare danni ai mobili e alle apparecchiature adiacenti, oltre che alla macchina stessa. Assicurarsi di chiudere il rubinetto dell'acqua ad ogni fine lavaggio.

## PERICOLO ALLAGAMENTO

Prima di agganciare il tubo di scarico a un lavandino, assicurarsi che l'acqua possa defluire rapidamente.

Fissare il tubo di scarico in modo che non si possa muovere perché la forza dell'acqua potrebbe spingerlo fuori dal lavandino. Attenzione a non lavare, assieme alla biancheria, anche corpi estranei (ad es. chiodi, aghi, monete, graffette). Questi corpi estranei possono danneggiare la lavatrice (ad es. il cestello o la vasca) e a loro volta, le parti danneggiate

possono rovinare la biancheria. Capi che sono stati preceden-



temente trattati con solventi o prodotti che li contengono devono essere ben risciacquati in acqua pulita prima di essere caricati in macchina per il lavaggio. Non utilizzare mai in lavatrice detersivi contenenti solventi (es. benzina, trielina). Questi prodotti potrebbero danneggiare dei componenti della macchina e generare vapori tossici.

#### PERICOLO DI ESPLOSIONE E DI INCENDIO

Non utilizzare mai sulla lavatrice detersivi o detergenti che contengono solventi (es. trielina, benzina). Possono danneggiare le superfici in plastica.

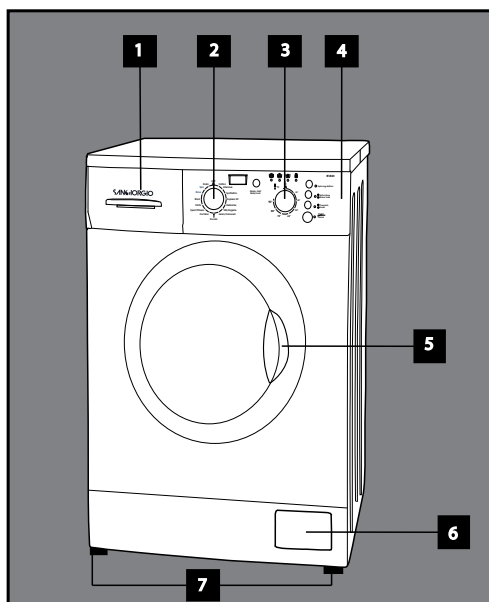
N.B. Il produttore srl non può essere ritenuta responsabile per danni dovuti al mancato rispetto di queste istruzioni.

# DESCRIZIONE DELLA MACCHINA

Questo apparecchio soddisfa tutte le moderne esigenze per un trattamento efficace della biancheria con consumi ridotti di acqua, energia e detersivo. Il suo sistema innovativo permette un utilizzo completo del detersivo e riduce il consumo d'acqua, con un conseguente risparmio energetico.

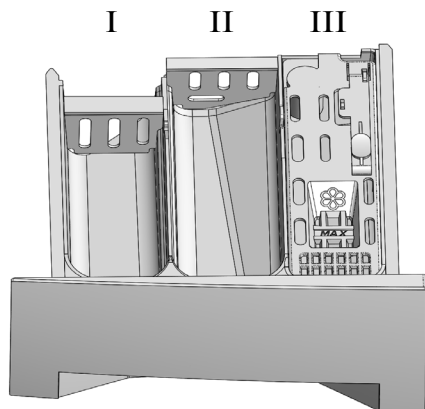
Questa macchina è conforme alle direttive EU:

- 2009/125/EC (ErP) Energia relativa al prodotto;
- 2014/35/EC (Bassa tensione) (ex 2006/95/EC) e successive modifiche;
- 2014/30/EU (Compatibilità elettromagnetica ex 2004/108/EC) e successive modifiche;
- 2011/65/EU & 2015/863 (Smaltimento dei rifiuti elettronici ed elettrici ex 2002/95/EC) RoHS II;



- 1 - CASSETTO DETERSIVO
- 2 - MANOPOLA PROGRAMMI
- 3 - MANOPOLA TEMPERATURE
- 4 - PANNELLO DEI COMANDI
- 5 - MANIGLIA APERTURA OBLO'
- 6 - FILTRO POMPA
- 7 - PIEDINI REGOLABILI

## CASSETTO DETERSIVO



**I** Scomparto per detersivo utilizzato nella fase di prelavaggio o di ammollo. Il detersivo da utilizzare per il prelavaggio e l'ammollo viene caricato all'inizio del programma di lavaggio.

**II** Scomparto per detersivo in polvere o liquido usato per il lavaggio principale. Se si utilizza detergente liquido, versarlo appena prima di avviare il programma.

**III** Scomparto per gli additivi liquidi (ammorbidente, inamidante). Osservare le raccomandazioni del produttore per quanto riguarda le quantità da usare e non superare il segno <<MAX>> nel cassetto del detersivo. Gli ammorbidenti o gli additivi inamidanti devono essere versati nello scomparto prima dell'inizio del programma di lavaggio.

# INSTALLAZIONE

## INFORMAZIONI GENERALI

La lavabiancheria può essere installata in qualsiasi posto a condizione che:

- sia al riparo dalle intemperie;
- la temperatura ambiente non sia inferiore ai 3°C;
- i cavi e i tubi posti sul retro della macchina non siano schiacciati;
- il cavo di alimentazione sia raggiungibile per eventuali interventi.

**N.B. Qualora risultassero necessari interventi elettrici e/o idraulici rivolgersi esclusivamente a personale qualificato.**

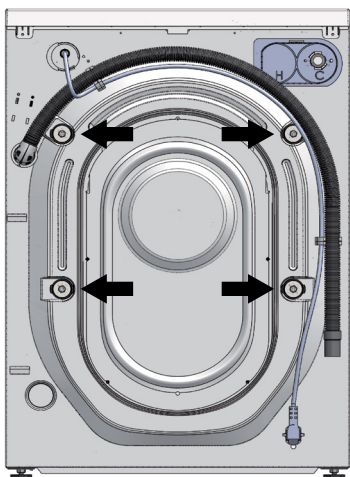
## RIMOZIONE DELLE STAFFE BLOCCANTI PER IL TRASPORTO

N.B. La mancata rimozione delle viti di fissaggio genera forti vibrazioni e movimenti anomali della macchina durante il lavaggio con conseguenti danni.

Il gruppo di lavaggio viene bloccato mediante quattro viti di fissaggio (che lo proteggono durante il trasporto) come visibile in figura 1.

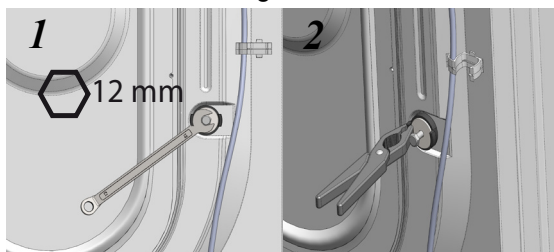
**Prima di mettere in funzione la macchina è necessario rimuovere le viti. Per svitare le viti servirsi di una chiave inglese.**

Figura 1



Una volta svitate le viti estrarre le stesse comprensive di boccola e distanziale come mostrato in figura 2.

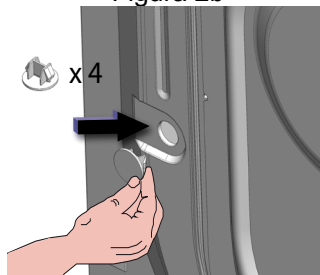
Figura 2



**N.B. Nel caso in cui i distanziali restino all'interno della macchina è necessario aprire il pannello posteriore, recuperarli e rimontare il pannello.**

Chiudere i fori con gli appositi tappi in dotazione come illustrato nella figura 2b.

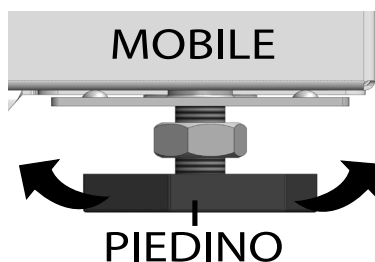
Figura 2b



## POSIZIONAMENTO DELLA LAVABIANCHERIA

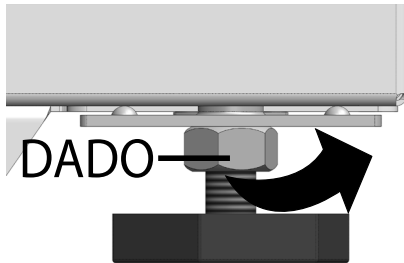
La lavabiancheria non va installata su tetti, balconi, sotto tettoie o altri posti che la mettano a contatto diretto con gli agenti atmosferici. Per assicurare stabilità alla lavabiancheria evitando forti vibrazioni durante il lavaggio e la centrifuga, è necessario che questa venga posta su di una superficie liscia, rigida, asciutta e non rialzata dal livello del pavimento. Per compensare eventuali dislivelli del pavimento è possibile agire sull'altezza dei piedini, avvintandoli o svincolandoli a seconda delle esigenze. Come visibile nella figura di seguito.

Figura 3a



Dopo la regolazione, per evitare che le vibrazioni possano modificarla, è opportuno riavvitare il dado di fermo posto sul piedino fino al suo bloccaggio come visibile nella figura di seguito.

Figura 3b

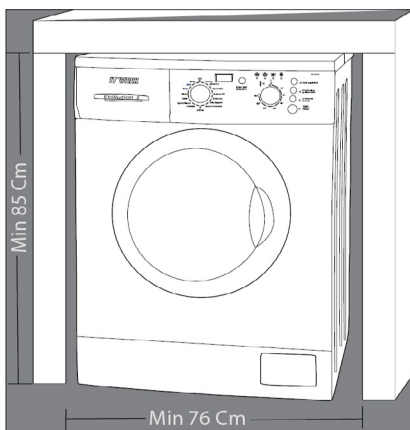


E' bene evitare ad ogni modo di riporre sotto o intorno alla macchina cartone, legno o materiali simili in modo da non ostruire il passaggio dell'aria.

### INSTALLAZIONE SOTTO A UN PIANO DI LAVORO

Il posizionamento della macchina sotto a un piano di lavoro, può avvenire solo se il vano ospite ha le seguenti dimensioni larghezza 76 cm ed altezza 85 cm. Va inoltre considerato che la macchina necessita di una luce posteriore di circa 5 cm. Un esempio di installazione tipica è riportato nell'illustrazione di seguito. Il coperchio della macchina (TOP) non può essere rimosso per motivi di sicurezza elettrica e meccanica.

Figura 4

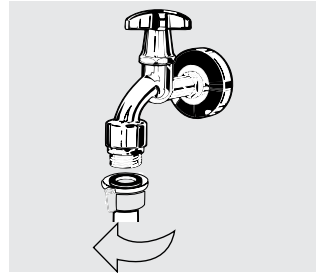


### ALIMENTAZIONE DELL'ACQUA

Il tubo di alimentazione va collegato ad un rubinetto di acqua fredda con bocca filettata da 3/4". Utilizzare esclusivamente il tubo in dotazione, evitando l'impiego di tubi vecchi o utilizzati già precedentemente.

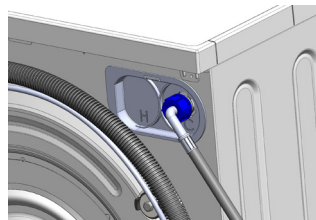
**N.B. il tubo è già completo di guarnizione in gomma. Qualora questa sia mancante, il tubo non può essere utilizzato.**

Figura 5



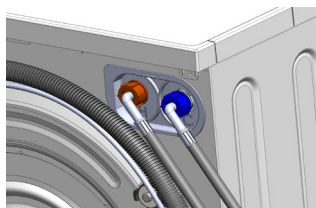
Se l'impianto è nuovo o è rimasto inattivo da troppo tempo, prima di allacciare il tubo è necessario far scorrere l'acqua finché non appare limpida.

Figura 6



La figura 5b indica il collegamento al rubinetto dell'acqua calda. Questa opzione è presente solo su richiesta.

Figura 6b



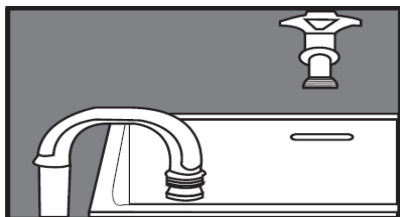
Verificare che la temperatura dell'acqua calda dell'impianto domestico non superi i 55°C per evitare il danneggiamento della biancheria e della lavabiancheria. Per il tubo di carico utilizzare solo quello fornito in dotazione.

## SCARICO DELL'ACQUA

Si può installare il tubo di scarico in due modi diversi:

- **Sul bordo di un lavandino utilizzando il gomito in plastica reperibile in commercio.**

Figura 7



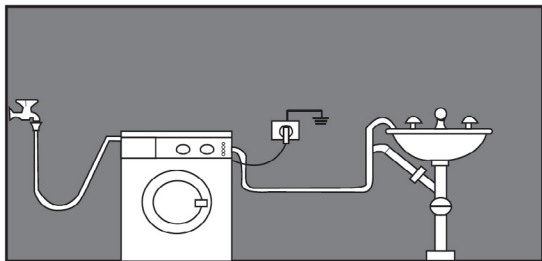
In questo caso bisogna accertarsi che il tubo sia ben fissato al lavandino.

- **In una condotta di scarico situata ad un'altezza non inferiore a 60 cm e non superiore a 90cm.**

L'estremità del tubo deve essere sempre ventilata, cioè il diametro interno del condotto di scarico deve essere più largo del diametro esterno del tubo di scarico della lavatrice. Il tubo di scarico non deve presentare strozzature.

Esempio di installazione

Figura 8



**N.B. Si sconsiglia l'utilizzo di prolunghe per il tubo di scarico.**

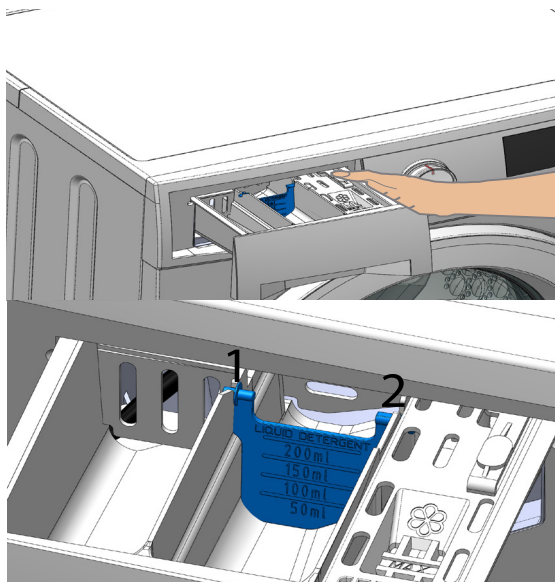
## PARATIA VASCHETTA DETERSIVO

All'interno del kit in dotazione, vi è una paratia di colore blu per consentire alla lavabiancheria l'uso dei detersivi liquidi.

Per installare tale paratia bisogna:

- Rimuovere il cassetto detersivo dalla lavatrice
- Applicare la paratia come mostrato in foto

Figura 9



Dopo l'installazione, reinserire il cassetto nella lavatrice. Non vi è bisogno di togliere la paratia (vedi pag. 22)

## COLLEGAMENTO ELETTRICO

La macchina è dotata di un cavo d'allacciamento e spina schuko per l'allacciamento alla corrente alternata ~ 230 V 50 Hz. Assicurarsi che la spina schuko sia sempre accessibile per poter staccare la lavatrice dalla rete elettrica. L'impianto elettrico deve essere realizzato secondo le norme VDE 0100. Raccomandiamo di non allacciare in nessun caso la macchina con prolunghe, prese multiple o simili per evitare il surriscaldamento e quindi un potenziale pericolo d'incendio. Il produttore declina ogni responsabilità per danni dovuti alla mancanza o all'interruzione del conduttore di protezione. Per aumentare la sicurezza l'istituto VDE, nella direttiva DIN VDE 0100 parte 739, raccomanda di preporre alla macchina un interruttore automatico differenziale (salvavita) con corrente di scatto 30 mA (DIN VDE 0664).

Se si usa un interruttore automatico differenziale, verificare che sia di tipo A,

conforme a DIN VDE 0664 e sensibile a correnti pulsanti.

La targhetta dati fornisce informazioni sull'assorbimento nominale e sulla relativa protezione. Confrontare questi dati con quelli della rete elettrica.

**PERICOLO SCOSSA ELETTRICA: LA MANCANZA DI QUESTE PRESCRIZIONI PUO' RISULTARE DANNOSA PER LA SALUTE.**

**QUESTA LAVATRICE RICHIEDE IL CAVO DI TERRA.**

Per la Vostra personale sicurezza, questa lavabiancheria deve essere connessa a terra.

Questa lavatrice è equipaggiata con un cavo di alimentazione (A) e con un plug (B).

Per ridurre al minimo il rischio di scossa elettrica, il cavo deve essere inserito in una presa a muro (C) che accetti il plug (B). Se la presa a muro non è disponibile è una responsabilità personale ed un obbligo del cliente farne installare una da un elettricista qualificato.

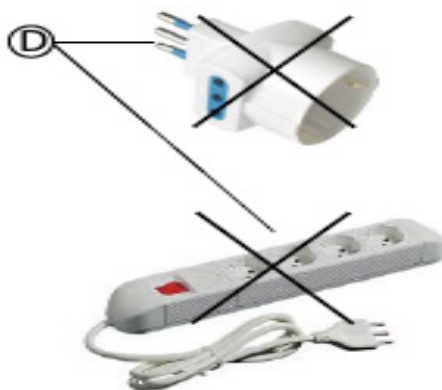
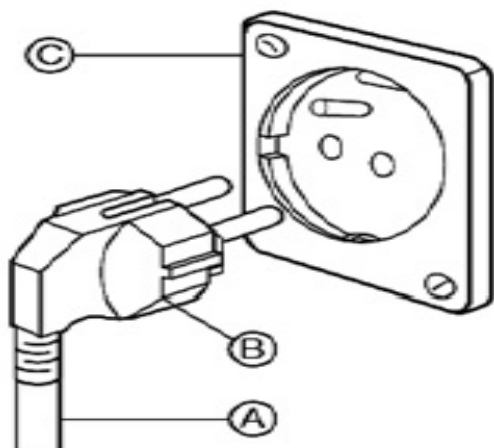
Non cambiare/modificare il cavo di alimentazione e non utilizzare adattatori o prolunghe (D).

**RIMUOVERE IL CAVO DI ALIMENTAZIONE QUANDO L'ELETTRODOMESTICO NON E' UTILIZZATO PER LUNGHI PERIODI.**

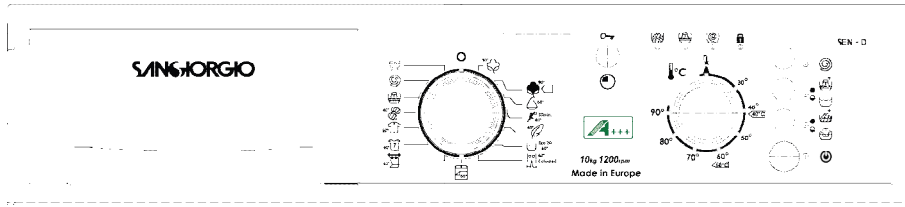
Dopo aver installato la macchina, il cavo di alimentazione deve essere accessibile.

Se il cavo di alimentazione è danneggiato, deve essere sostituito dal produttore, da un suo tecnico o da una persona qualificata, al fine di evitare pericoli.

Figura 10



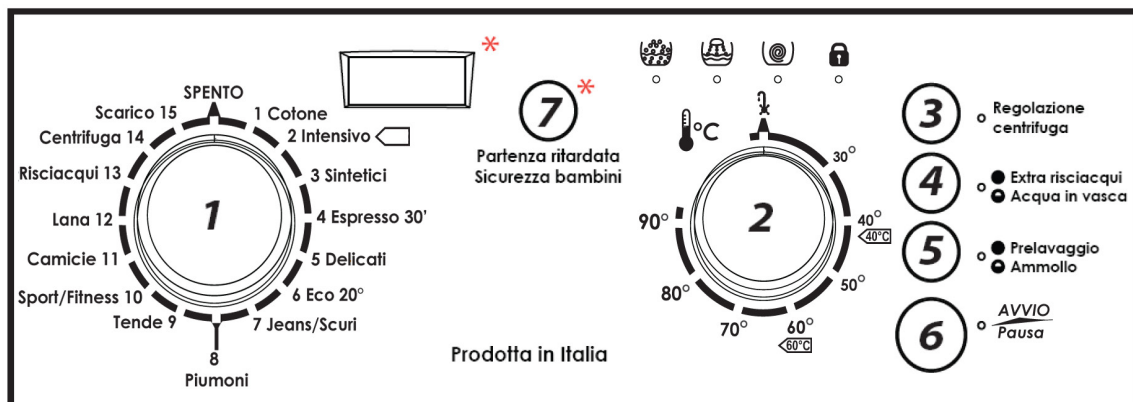
## E3 Pannello di controllo



Wash programme symbols	Description
	On/Off
	Cotone
	Intensivo
	Sintetico
	Rapido
	Delicati
	Eco 20°
	Jeans/ Colorati
	Piumoni
	Tende
	Sport/Fitness
	Camicie
	Lana
	Risciaqui
	Centrifuga
	Scarico

N.B. Se il vostro modello riporta pittogrammi questa tabella vi aiuta ad interpretare il simbolo ed i programmi

# PANNELO DI CONTROLLO



\*Disponibile esclusivamente sulla versione E3D

## DESCRIZIONE DEI COMANDI

### 1. MANOPOLA PROGRAMMI

La manopola serve per selezionare il programma desiderato e per spegnere la macchina in posizione OFF. Può essere ruotata in senso orario ed antiorario per una facile e veloce selezione del programma.

### 2. MANOPOLA DI REGOLAZIONE TEMPERATURA

Questa manopola permette la regolazione della temperatura. Per variare un valore impostato ruotarla sulla temperatura desiderata.

### 3. RIDUZIONE CENTRIFUGA

**MODELLO E3L**

Questo tasto permette la riduzione o l'esclusione della centrifuga. Ad ogni pressione del tasto l'illuminazione del LED indicatore cambia stato, abbiamo tre possibili combinazioni che sono:

- Led fisso acceso: massima velocità
- Led lampeggiante: velocità media
- Led spento: esclusione centrifuga

### 3. REGOLAZIONE CENTRIFUGA

**MODELLO E3D**

Questo tasto permette la regolazione della centrifuga. Per variare un valore impostato premere ripetutamente il tasto corrispondente fino ad ottenere il valore desiderato sul digit.

### 4. EXTRA RISCIAQUO E ANTIPIEGA

Questo tasto permette la selezione della funzione extra risciacquo o della funzione anti piega. Ad ogni pressione del tasto l'illuminazione del LED indicatore cambia stato, abbiamo tre possibili combinazioni che sono:

- Led fisso funzione extra risciacquo
- Led lampeggiante funzione anti piega
- Led spento esclusione entrambi

La funzione extra risciacquo aggiunge un ulteriore risciacquo ai risciacqui standard. La funzione anti piega quando è attiva ferma la lavatrice con l'acqua in vasca senza effettuare lo scarico e la centrifuga finale.

Per eseguire lo scarico e la centrifuga è necessario premere il tasto **AVVIO / PAUSA** in corrispondenza del led lampeggiante.



## 5. PRELAVAGGIO E AMMOLLO

Questo tasto permette la selezione della funzione prelavaggio o della funzione ammollo. Ad ogni pressione del tasto l'illuminazione del LED indicatore cambia stato, abbiamo tre possibili combinazioni che sono:

- Led fisso acceso: funzione prelavaggio
- Led lampeggiante: funzione ammollo
- Led spento: esclusione entrambi

La funzione prelavaggio è usata per fare un lavaggio a bassa temperatura prima del lavaggio per eliminare le macchie. La funzione ammollo è usata per tenere in ammollo i capi prima del lavaggio.

## 6. TASTO AVVIO/PAUSA

Il tasto attiva e disattiva il programma di lavaggio selezionato.

## 7. PARTENZA RITARDATA E SICUREZZA BAMBINI **MODELLO E3D**

Questo tasto, in fase di selezione del programma, permette la regolazione della funzione partenza ritardata, mentre dopo l'avvio del ciclo di lavaggio permette l'inserimento della funzione sicurezza bambini.

Per impostare il tempo della partenza ritardata premere ripetutamente il tasto fino ad ottenere il valore desiderato sul digit. Il valore può essere scelto tra 1 e 24 ore.

Premendo il tasto Avvio/Pausa parte il conto alla rovescia sul digit fino allo scadere del tempo impostato. Per impostare la sicurezza bambini, dopo l'avvio del ciclo, premere e tenere premuto il tasto P7 fino a quando il LED rosso "Porta Bloccata" inizia a lampeggiare. Per disattivare questa funzione premere e tenere premuto il tasto sino a quando il LED rosso diventa fisso.

## LED PORTA BLOCCATA

Questo LED, di colore rosso, segnala il bloccaggio della porta che può essere aperta solo dopo il suo spegnimento.

## PRIMA DELL'UTILIZZO

**Prima del normale utilizzo deve essere effettuato un ciclo di lavaggio con detersivo e senza biancheria, impostando il programma cotone 80°C.**

Adesso la macchina è pronta per l'utilizzo, procedere come segue:

Caricare la biancheria avendo cura di selezionarla.

Chiudere l'oblò avendo cura di non lasciare capi sporgenti dalla guarnizione, vedi figura pag. 22

1) Selezionare il programma di lavaggio.

Personalizzare il programma di lavaggio regolando la centrifuga, la temperatura e scegliendo le eventuali opzioni previste per il programma selezionato.

Premere il tasto avvio, il programma parte quando si illumina il led di colore rosso. Eventuali variazioni da apportare alla temperatura, centrifuga e funzioni speciali possono essere eseguite anche durante l'esecuzione del programma, ovviamente prima che inizi la fase di riscaldamento e centrifuga. Inoltre dopo l'inizio del programma si possono abilitare le opzioni di ammollo, di risciacquo o di acqua in vasca.

# PROGRAMMI DI LAVAGGIO, DURATA E OPZIONI

I programmi Intensivo 60°C e 40°C sono i programmi <cotone standard 60°C> e <cotone standard 40°C> utilizzati per la valutazione delle performance prodotto, sono i programmi più efficienti in termini di consumo combinato (energia-acqua) e sono adatti per il lavaggio di capi in cotone con un grado di sporco normale. La temperatura effettiva dell'acqua può differire leggermente da quella indicata. La durata dei programmi può differire dal valore indicato in conseguenza delle variazioni dei valori della pressione, della temperatura e dalla durezza dell'acqua in ingresso, dal tipo, dalla quantità e dal modo con cui viene caricata la biancheria da lavare (carichi annodati allungano la fase di bilanciamento), dalla stabilità e qualità della tensione di rete e dalle opzioni di lavaggio selezionate.

Programma Temperature consentite Velocità di centrifuga Capi.	Capacità di carico riportata sul pannello comandi	Carico MASSIMO (kg) per il lavaggio	Carico MINIMO (kg) per il lavaggio	Durata programmi (*)		Opzioni di lavaggio
				Freddo	Max °C	
<b>1 - Cotone</b> da fredda a 90 °C. 0 - Max giri/min. Lenzuola, federe, tovaglie in cotone o lino	5 Kg	5	2,5	1 ora 40min	2 ore 5min	Prelavaggio o Ammollo. Extra risciacquo o Acqua in vasca.
	6 Kg	6	3			
	7 Kg	7	3,5	2 ore	2 ore 25min	
	8 Kg	8	4			
	9 Kg	9	4,5			
	10 Kg	10	4,5			
<b>2 - Intensivo</b> da fredda a 90 °C. 0 - Max giri/min. Lenzuola, federe, tovaglie in cotone o lino	5 Kg	5	2,5	1 ora 12min	2 ore 37min	Prelavaggio o Ammollo. Extra risciacquo o Acqua in vasca.
	6 Kg	6	3			
	7 Kg	7	3,5	2 ore 27min	2 ore 52min	
	8 Kg	8	4			
	9 Kg	9	4,5			
	10 Kg	10	4,5			
<b>3 - Sintetici</b> da fredda a 60 °C. 0 - 800 giri/min. Tessuti sintetici ( es. acrilici, poliestere, microfibra).	5 Kg	2,5	1,5	1 ora 20min	1 ora 40min	Prelavaggio o Ammollo. Extra risciacquo o Acqua in vasca.
	6 Kg	3	1,5			
	7 Kg	3,5	2	1 ora 25min	1 ora 45min	
	8 Kg	4	2			
	9 Kg	4,5	2,5			
	10 Kg	4,5	2,5			
<b>4 - Espresso</b> da fredda a 40 °C. 0 - Max giri/min. Cotone e tessuti sintetici	5 Kg	2,5	1,5	30 min	35 min	Extra risciacquo
	6 Kg	3	1,5			
	7 Kg	3,5	2	30 min	35 min	
	8 Kg	4	2			
	9 Kg	4,5	2,5			
	10 Kg	4,5	2,5			
<b>5 - Delicati</b> da fredda a 40 °C. 0 - 600 giri/min. Tessuti sintetici e cotone delicato.	5 Kg	2	1,5	1 ora 35min	1 ora 45min	Prelavaggio o Ammollo. Extra risciacquo o Acqua in vasca.
	6 Kg	2,5	1,5			
	7 Kg	3	2	1 ora 40min	1 ora 50min	
	8 Kg	3,5	2			
	9 Kg	4	2,5			
	10 Kg	4	2,5			
<b>6 - Eco 20° **</b> da fredda a 20 °C. 0 - Max giri/min. Adatto a tutti i tipi di tessuti.	5 Kg	2,5	1,5	1 ora 15min		Ammollo. Extra risciacquo o Acqua in vasca.
	6 Kg	3	1,5	1 ora 20min		
	7 Kg	3,5	2			
	8 Kg	4	2			
	9 Kg	4,5	2,5			
	10 Kg	4,5	2,5			

\*\* Il programma ha una temperatura massima di 20°C. La regolazione consentita dalla manopola è 0°C e 20°C ruotando la manopola su posizioni differenti la temperatura sarà sempre 20°C.

Programma Temperature consentite Velocità di centrifuga Capi.	Capacità di carico riportata sul pannello comandi	Carico MASSIMO (kg) per il lavaggio	Carico MINIMO (kg) per il lavaggio	Durata programmi (*)		Opzioni di lavaggio
				Freddo	Max °C	
<b>7 - Jeans/Scuri</b> da fredda a 60 °C. 0 - Max giri/min. Cotone colorato e Jeans.	5 Kg	2	1,5	1 ora 50min	2 ore 15min	Prelavaggio o Ammollo. Extra risciacquo o Acqua in vasca.
	6 Kg	2,5	1,5			
	7 Kg	3	2	2 ore	2 ore 25min	
	8 Kg	3,5	2			
	9 Kg	4	2,5			
	10 Kg	4	2,5			
<b>8 - Piumoni</b> da fredda a 60 °C. 0 - 800 giri/min. Piumoni, cuscini e capi imbottiti in piuma.	5 Kg	1,5	-	1 ora 15min	1 ora 45min	Ammollo, Extra risciacquo.
	6 Kg	2	-			
	7 Kg	2,5	-	1 ora 20min	1 ora 50min	
	8 Kg	3	-			
	9 Kg	3,5	-			
	10 Kg	3,5	-			
<b>9 - Tende</b> da fredda a 40 °C. 0 - 600 giri/min. Tende lavabili.	5 Kg	0,5	-	1 ora 10min	1 ora 25min	Extra risciacquo o Acqua in vasca.
	6 Kg	0,5	-			
	7 Kg	1	-	1 ora 15min	1 ora 30min	
	8 Kg	1,5	-			
	9 Kg	2	-			
	10 Kg	2	-			
<b>10-Sport/Fitness</b> da fredda a 40 °C. 0 - 600 giri/min. Abiti sportivi in cotone, lycra o ciniglia ecc.	5 Kg	1	-	1 ora 15min	1 ora 30min	Prelavaggio o Ammollo. Extra risciacquo o Acqua in vasca.
	6 Kg	1,5	-			
	7 Kg	2	-	1 ora 20min	1 ora 35min	
	8 Kg	2,5	-			
	9 Kg	3	-			
	10 Kg	3	-			
<b>11 - Camicie</b> da fredda a 60 °C. 0 - 600 giri/min. Camicie in poliestere e cotone.	5 Kg	1	-	1 ora 30min	1 ora 55min	Prelavaggio o Ammollo. Extra risciacquo o Acqua in vasca.
	6 Kg	1,5	-			
	7 Kg	2	-	1 ora 35min	2 ore	
	8 Kg	2,5	-			
	9 Kg	3	-			
	10 Kg	3	-			
<b>Lana</b> da fredda a 40 °C. 0 - 1000 giri/min. Lana o misto lana lavabile.	5 Kg	1	-	1 ora 5min		Extra risciacquo o Acqua in vasca.
	6 Kg	1,5	-	1 ora 15min		
	7 Kg	2	-			
	8 Kg	2,5	-			
	9 Kg	3	-			
	10 Kg	3	-			

**USARE COME RIFERIMENTO PER LA BIANCHERIA I SEGUENTI PESI**

Accappatoio	1200 g
Copriletto	700 g
Camicie da lavoro	600 g
Pigiama	500 g
Tovaglia	250 g
Federe ed asciugamano	200 g
Tovaglette ed intimo	100 g

			Dati consumo - Programma standard (5)								
Type	Capacità kg	Classe Energetica (1)	Consumo energetico annuale (2) kWh	Cotone 60° pieno carico kWh	Cotone 60° mezo carico kWh	Cotone 40° pieno carico kWh	Stand by OFF W	Stand by ON W	Consumo acqua annuale (3) l	Consumo acqua ciclo 40°C 1/2 carico (l)	Consumo acqua ciclo 60°C 1/2 carico (l)
EES510**	5	A+	165	0,92	0,78	0,47	0,08	0,65	7480	29	30
EE510**	5	A++	146	0,7	0,76	0,45	0,08	0,65	8140	34	33
EE512**	5	A++	146	0,7	0,76	0,45	0,08	0,65	8140	34	33
EE514**	5	A++	146	0,7	0,76	0,45	0,08	0,65	8140	34	33
EE610**	6	A++	164	0,9	0,84	0,51	0,08	0,65	9240	36	37
EE612**	6	A++	164	0,9	0,84	0,51	0,08	0,65	9240	36	37
EE614**	6	A++	164	0,9	0,84	0,51	0,08	0,65	9240	36	37
EE710**	7	A+++	151	0,76	0,78	0,42	0,08	0,65	9966	39	39
EE712**	7	A+++	151	0,76	0,78	0,42	0,08	0,65	9966	39	39
EE714**	7	A+++	151	0,76	0,78	0,42	0,08	0,65	9966	39	39
EN614**	6	A++	164	0,9	0,84	0,51	0,08	0,65	9240	36	37
EN612**	6	A++	164	0,9	0,84	0,51	0,08	0,65	9240	36	37
EES712**	7	A+++	165	0,9	0,86	0,51	0,08	0,65	8140	31	34
EES710**	7	A+++	165	0,9	0,86	0,51	0,08	0,65	8140	31	34
ENS712**	7	A+++	173	0,79	0,80	0,70	0,08	0,65	9020	35	36
E*S812**	8	A+++	150	0,90	0,84	0,51	0,08	0,65	8140	31	34
EES612**	6	A+++	141	0,70	0,74	0,45	0,08	0,65	7260	30	30
EN714**	7	A+++	151	0,76	0,78	0,42	0,08	0,65	9966	36	39
EES614**	6	A+++	141	0,70	0,74	0,45	0,08	0,65	7260	30	30
EES610**	6	A+++	141	0,70	0,74	0,45	0,08	0,65	7260	30	30
ENS912**	9	A+++	226	1,09	1,09	660,89	0,08	0,65	11220	48	49
EN812**	8	A+++	200	1,01	1,01	0,70	0,08	0,65	11066	44	46
EN814**	8	A+++	200	1,01	1,01	0,70	0,08	0,65	11066	44	46
EN912**	9	A+++	226	1,09	1,09	0,89	0,08	0,65	11220	48	49
E*T12**	10	A+++	212	1,07	1,06	0,74	0,08	0,65	13640	53	58
E*M12**	10	A+++	250	1,16	1,08	0,68	0,08	0,65	12940	54	58
E*S814**	8	A+++	150	0,90	0,84	0,51	0,08	0,65	8140	31	34
EE812D	8	A+++	188	0,98	0,99	0,75	0,08	0,65	11066	44	46
EE814D	8	A+++	188	0,98	0,99	0,75	0,08	0,65	11066	44	46
EE912D	8	A+++	180	0,90	0,91	0,68	0,08	0,65	11220	48	49

\*\* Indica il tipo di interfaccia utente L sta per LED, D sta per DIGIT

\* Indica il tipo di porta E sta per porta standard, N per porta big, le caratteristiche elettriche e meccaniche sono identiche

S modello snello

I seguenti dati sono da intendersi comuni a tutte le lavabiancheria

Tipo di lavabiancheria : Libera installazione

Connessione elettrica : Potenza 2200 Watt - Tensione 220/230 Volt - Corrente massima 10 Amper. Pressione acqua in ingresso : Min. 0,05 Mpa - Max: 1 Mpa

(1) A+++ maggiore efficienza energetica D minore efficienza energetica

(2) Consumo energetico annuale in kWh per anno è basato su 220 lavaggi programma standard cotone 60°C e 40°C a pieno e mezzo carico. Il consumo effettivo dipende da come viene utilizzata la lavabiancheria.

(3) Consumo acqua annuale in kWh per anno è basato su 220 lavaggi programma standard cotone 60°C e 40°C a pieno e mezzo carico. Il consumo effettivo dipende da come viene utilizzata la lavabiancheria.

Consumo acqua ciclo 60°C pieno carico (l)	Efficienza centrifuga (4) - D %	Massima Velocità rpm	Tempo programma standard (5)			Rumore in lavaggio dB(A)	Rumore in centrifuga dB(A)	Misura e peso			
			Cotone 60° pieno carico min	Cotone 60° mezo carico min	Cotone 40° pieno carico min			Altezza cm	Larghezza cm	Profondità cm	Peso cm
38	D - 65	983	157	160	138	58	71	85	59,5	44	61
41	C - 56	994	155	154	130	58	71	85	59,5	50	62
41	B - 52	1162	155	154	130	58	71	85	59,5	50	62
41	B - 52	1374	155	154	130	58	71	85	59,5	50	62
47	C - 56	992	156	155	133	59	72	85	59,5	53	63
47	B - 53	1158	156	155	133	59	72	85	59,5	53	63
47	B - 53	1347	156	155	133	59	72	85	59,5	53	63
52	C - 56	986	160	159	140	61	72	85	59,5	56	66
52	B - 54	1182	160	159	140	61	74	85	59,5	56	66
52	B - 52	1347	160	159	140	61	76	85	59,5	56	66
47	B - 54	1376	156	155	133	59	76	85	59,5	50	63
47	B - 54	1130	156	155	133	59	72	85	59,5	50	63
43	B - 51	1184	180	171	150	58	71	85	59,5	50	63
43	C - 56	968	160	159	140	61	76	85	59,5	53	63
46	B - 54	1180	160	159	140	61	76	85	59,5	53	63
43	B - 54	1182	187	175	149	59	72	85	59,5	53	63
38	B - 54	1158	156	155	133	59	72	85	59,5	50	63
52	B - 55	1348	160	159	140	61	76	85	59,5	50	63
38	B - 52	1348	156	155	133	59	74	85	59,5	50	63
38	C - 58	968	156	155	133	59	72	85	59,5	50	63
53	B - 53	1151	163	168	142	58	78	85	59,5	56	75
56	B - 54	1191	165	172	140	58	74	85	59,5	56	74
56	B - 53	1322	165	172	140	58	74	85	59,5	56	74
53	B - 53	1151	163	168	142	58	78	85	59,5	60	75
79	B - 53	1178	171	170	149	59	79	85	59,5	60	75
76	B - 54	1170	172	171	152	59	79	85	59,5	60	75
43	B - 52	1282	187	175	149	59	72	85	59,5	53	63
56	B - 54	1191	165	172	140	58	74	85	59,5	56	74
56	B - 53	1322	165	172	140	58	74	85	59,5	56	74
53	B - 53	1151	163	168	142	58	78	85	59,5	60	75

(4) G Minore efficienza A migliore efficienza

(5) Il programma standard Intensivo 60°C e intensivo 40°C sono i programmi standard di lavaggio. Questi programmi sono utilizzati per pulire i tessuti in cotone normalmente sporchi e sono i programmi più efficienti in termine di consumi combinati acqua ed energia.
























Il prodotto in spedizione risponde agli standard ed alle direttive Europee di ultimo rilascio:

Direttiva bassa tensione (LVD) 2014/35/EC

Compatibilità elettromagnetica (EMC) Legislazione e Direttiva 2014/30/EU

Ecoprogettazione compatibile per elettrodomestici lavabiancheria direttiva 1015/2010/EU

# SIMBOLI TRATTAMENTO TESSUTI

LAVAGGIO	LAVANDERIE	STIRARE	CANDEGGIO	ASCIUGATURA
La cifra all'interno della vaschetta indica la temperatura massima a cui si può lavare il capo	La lettera indica il tipo di trattamento a cui si può sottoporre il capo	I punti rappresentano la temperatura ottimale del ferro da stiro	Tipo di candeggio per capi	Il quadrato ed il cerchio rappresentano la temperatura di asciugatura
 trattamento normale	 Lavaggio a secco con idrocarburi	 ca. 200°C	 Candeggio possibile	 Asciugatura delicata senza riscaldamento
 Trattamento delicato	 Lavaggio a secco con percloro	 ca. 150°C	 Solo candeggianti all'ossigeno	 Asciugatura delicata a bassa temperatura
 Trattamento delicatissimo	 Lavaggio in acqua	 ca. 110°C	 Non candeggiare	 asciugatura delicata a media temperatura
 Lavaggio a mano	 Lavaggio in acqua	 Non stirare		 Asciugatura a bassa temperatura
 Non lavabile in acqua		 Non stirare con vapore		 Non asciugare
				 Non centrifugare

# PRECAUZIONI E CONSIGLI

## CONSIGLI PER IL LAVAGGIO

- Evitare che la lavabiancheria sia utilizzata da bambini o incapaci senza sorveglianza.
- Evitare che i bambini giochino con la lavabiancheria.
- Caricare il cestello entro i limiti suggeriti nelle pagine iniziali.
- Per ciascun capo è importante attenersi alle istruzioni di lavaggio riportate sull'etichetta al suo interno.
- Controllare che non vi siano monete, spilli, etc nelle tasche dei capi da lavare.

Figura 11



- Astenersi dall'utilizzo di benzina, alcool, trielina, etc sui capi destinati al lavaggio nella lavabiancheria.
- E' opportuno raccogliere i capi di piccole dimensioni, quali calzini, cinture, etc in una borsa di tela, in modo da evitare che questi possano incastrarsi nel cestello.
- Utilizzare l'ammorbidente entro la quantità massima consentita, poiché una quantità eccessiva potrebbe rovinare la biancheria.
- A macchina spenta lasciare l'oblò semi-aperto per la migliore conservazione della guarnizione e la prevenzione dagli odori di muffa.
- Prima di aprire l'oblò controllare sempre che l'acqua sia stata scaricata.
- Chiudere sempre il rubinetto dell'acqua a ogni fine lavaggio.
- Rimuovere la spina di alimentazione quando la macchina non viene usata per lunghi periodi.

## SELEZIONE DEL BUCATO

Per un corretto lavaggio il bucato deve appartenere unicamente ad una delle seguenti tipologie:

- Capi bianchi
- Colorati
- Sintetici
- Delicati
- Lana

In particolare deve essere considerato che:

- I capi bianchi perdono il loro candore se sono lavati con capi colorati;
- I capi colorati nuovi stingono in genere al primo lavaggio. Per cui è opportuno non lavarli mai con altri capi.

**E' inoltre importante seguire i suggerimenti per il lavaggio indicati sulle etichette dei singoli capi e controllare che nella biancheria non rimangano oggetti di metallo (ad esempio fermagli, spilli, viti, monete, ganci per tende ecc.).**

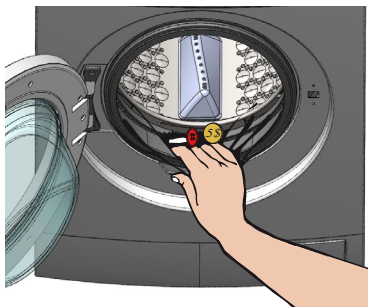
Prima del lavaggio può essere opportuno trattare i punti particolarmente sporchi con un detersivo speciale o con una pasta detergente.

**Tappeti, abiti rovinati, capelli, filacci fluff e sporco in generale possono intasare il circuito di scarico, si consiglia pertanto di evitare il lavaggio di queste tipologie di capi.**

## GUARNIZIONE OBLÒ

Durante il lavaggio alcuni oggetti (fermagli, bottoni, chiodi, spilli) possono staccarsi e depositarsi nelle pieghe della guarnizione oblò, è buona abitudine controllare le pieghe ed eventualmente rimuovere oggetti estranei che a lungo andare possono creare seri problemi alla lavabiancheria.

Figura 12



## CHIUSURA OBLÒ

**Prima di chiudere l'oblò controllare che nessun capo di biancheria sia rimasto posizionato sul bordo della guarnizione. Questo per evitare di danneggiare la guarnizione stessa. Chiudere l'oblò con un leggero slancio**

Figura 13



## DOSAGGIO DETERATIVO E AMMORBIDENTE

Per ogni ciclo di lavaggio la quantità ottimale del detersivo deve essere determinata valutando il grado di sporco, il numero di capi e la durezza dell'acqua. In ogni tipo di lavaggio, il detersivo deve essere inserito nella vaschetta centrale (marcata II ).

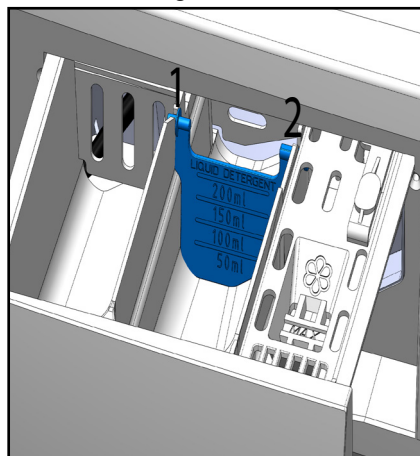
Dove è previsto il pre-lavaggio il detersivo va anche caricata una piccola dose nella vaschetta laterale di sinistra ( **marcata I** ).

La vaschetta di destra è usata per l'ammorbidente. La dose di questo ultimo non deve superare la marcatura "MAX".

## INSERTO PER DETERATIVO LIQUIDO O IN POLVERE

Per l'utilizzo del detersivo da liquido a in polvere ,bisogna inserire l'apposita paratia presente nel kit in dotazione:

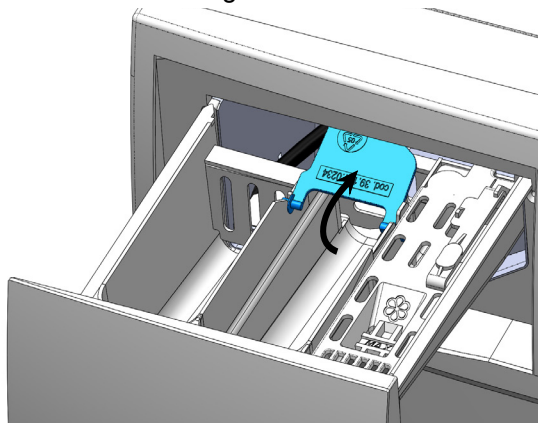
Figura 14



Successivamente posizionare la paratia in posizione:

**SU** - posizione dell'inserto per l'utilizzo di detersivo in polvere

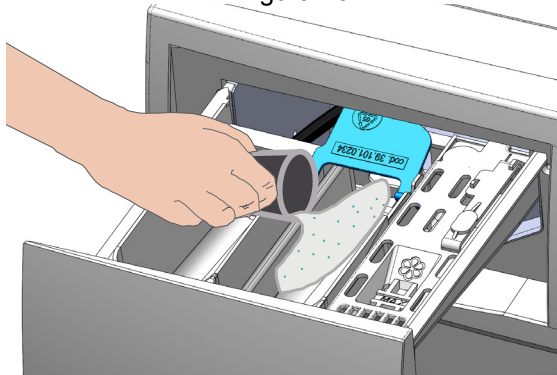
Figura 15



Versare il detersivo in polvere nello scomparto di lavaggio principale II



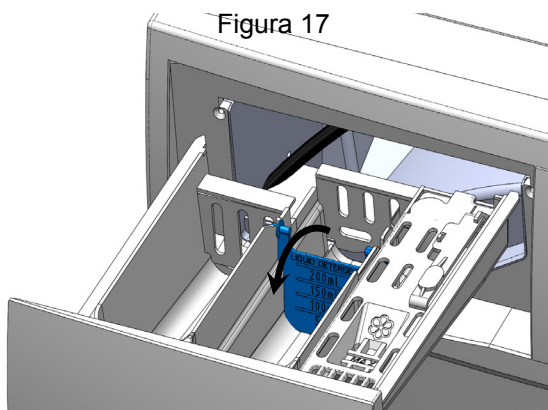
Figura 16



Per la quantità di detersivo, verificare sempre quanto riportato sulla confezione del prodotto e assicurarsi che il detersivo possa essere versato nel cassetto

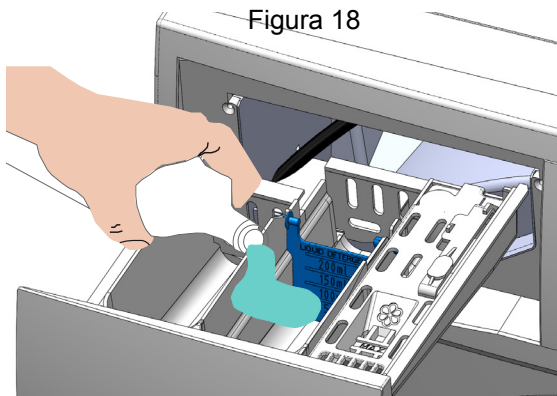
**GIU'** - posizione dell'inserto per l'utilizzo di detersivo liquido

Figura 17



Versare il detersivo liquido nella vaschetta centrale (marcata II)

Figura 18



## AVVERTENZA !

Non utilizzare l'inserto in posizione " GIU' " :

- Con detersivi in gel o densi
- Con detersivi in polvere
- Con programmi di prelavaggio

Non utilizzare il detersivo liquido se il programma di lavaggio non inizia immediatamente.

In tali casi utilizzare l'inserto in posizione " SU "

## DETERGENTI IN POLVERE

Il sapone in polvere è più aggressivo di quello liquido e indubbiamente meno all'avanguardia sotto certi punti di vista. Preparato di solito con componenti piuttosto forti, lava anche tramite particolari sostanze (enzimi) che distruggono lo sporco staccandolo dalle fibre, ma esercita una certa abrasione sul tessuto. Il bucato lavato con il sapone in polvere, una volta asciutto, si presenta piuttosto ruvido e secco a causa di queste sostanze aggressive che induriscono le fibre della biancheria. Per questo è necessario in genere il risciacquo con l'ammorbidente. Inoltre gli enzimi contenuti possono provocare allergie in alcuni soggetti particolarmente sensibili. Senza contare che le polveri poco solubili contenute in questo tipo di detersivo si possono depositare nella vaschetta e nel sistema di scarico, provocando l'incrostazione dei tubi con tutti i problemi che ne conseguono. D'altro canto è l'unico sapone che riesce ad ottenere un bianco assoluto grazie al perborato di sodio, uno sbiancante forte e aggressivo, efficace anche a basse temperature (fare riferimento all'etichettatura e dal grado di sporco).

**Temperatura consigliata 30°C - 90°C**

## DETERGENTI LIQUIDI

Il detergente liquido è indubbiamente più moderno e possiede caratteristiche superiori di lavaggio. Essendo meno alcalino preserva la qualità delle fibre dei tessuti, e pur non contenendo sostanze abrasive deterge ugualmente lo sporco annidato. Quindi, a differenza di quello in polvere, pulisce senza indurire le fibre, proprio grazie all'assenza di un residuo insolubile che asciugando diventa

duro. Il bucato risulta più morbido e necessita, quindi, di meno ammorbidente. Inoltre il liquido non lascia nessun tipo di deposito solido dentro la lavatrice e nel sistema di scarico, eliminando l'annoso problema delle incrostazioni e dei tubi rovinati. Lava bene anche a freddo ed è l'ideale per i capi colorati perché non interagisce con i colori dei tessuti, anzi nel tempo il colore viene preservato e protetto. Va usato con temperature da 0°C a 90°C, la temperatura dipende da tessuto (fare riferimento all'etichettatura e al grado di sporco) . Il bianco si ottiene invece solo a temperature superiori ai 50° C, in quanto nel sapone liquido non c'è il perborato di sodio, bensì il candeggiante ottico che agisce bene solo oltre una certa temperatura.

**Temperatura consigliata Freddo - 90°C**

## **AMMORBIDENTI**

L'ammorbidente è un concentrato di alto livello, che si deposita sulle fibre e le rende soffici. Va usato con parsimonia oppure diluito con l'acqua, al 50% e più. Facilita la stiratura dei capi lavati.

Le profumazioni sono dovute alle diverse essenze che vengono aggiunte al detergente e non incidono in alcun modo sulla capacità di pulizia del prodotto.

## **DOSI DEI DETERGENTI**

Le dosi, per l'uso dei detersivi, variano a seconda del tipo di acqua: con l'acqua dura o media ci vuole una quantità maggiore di prodotto rispetto a quella dolce, come viene in genere riportato sull'etichetta dei vari prodotti. In generale possiamo dire che, usando prodotti di qualità, di detersivo ne basta poco, e che ad usarne sempre il 20% in meno rispetto al solito non si sbaglia mai e si preserva l'ambiente!

## **AVVIO DEL PROGRAMMA DI LAVAGGIO**

1. Per avviare il programma di lavaggio ruotare la manopola dei programmi sul programma desiderato.
2. Valutare l'opportunità di personalizzare il programma di lavaggio mediante la regolazione delle temperatura con la manopola n°2 , della centrifuga (tasto) 6 o con la selezione di una o al massimo 2 delle funzioni speciali previste.

## **AVVIARE IL LAVAGGIO**

Dopo le operazioni descritte in precedenza è possibile avviare il lavaggio premendo il tasto di Avvio/Pausa.

## **PAUSA LAVAGGIO**

E' possibile fermare il ciclo di lavaggio premendo il tasto di Avvio/Pausa, la macchina passa in modalità pausa. Nel caso vi sia la necessità di spegnere la macchina per cambiare il programma, si deve ruotare la manopola n°1 in posizione OFF, poi selezionare il nuovo programma. Alla fine del ciclo di lavaggio il led rosso si spegne e la porta può essere aperta solo se il livello dell'acqua è tale da non fuoriuscire.

## **CARICO BIANCHERIA NEL CESTELLO**

Per un corretto lavaggio, è necessario caricare nel cestello capi sciolti possibilmente uno per volta, questo per evitare nodi. L'efficienza del lavaggio è fortemente influenzata dal modo e dalla quantità con cui vengono caricati i capi. In generale, **un carico eccessivo o inferiore alla metà del carico nominale** (vedi tabella dati tecnici pag 15 - 16 ) , mette a dura prova l'affidabilità della lavabiancheria e genera una maggiore rumorosità della macchina.

**Nel caso di carichi eccessivi o inferiori alla capacità nominale e disomogenei è opportuno ridurre al minimo la velocità di centrifuga per evitare forti vibrazioni durante la centrifuga.**

# MANUTENZIONE

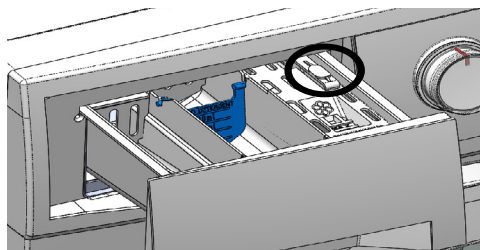
## MOBILE

Affinché il mobile della lavabiancheria conservi invariata nel tempo la lucentezza originale è opportuno che venga pulito con acqua tiepida. Per la pulizia raccomandiamo uno strofinaccio morbido senza l'utilizzo di alcun detersivo.

## CASSETTO DETERSIVO

Per evitare le incrostazioni formate dal detersivo è bene sciacquare spesso il cassetto con l'acqua corrente, estraendolo dalla lavabiancheria, premendo nell'area cerchiata riportata nella figura 6.

Figura 19



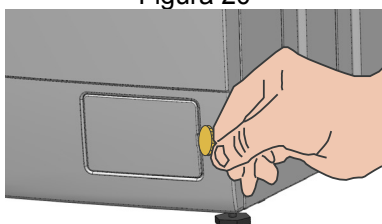
## PULIZIA FILTRO POMPA SCARICO

Per ridurre al minimo il rischio di intasamento della zona scarico, è consigliabile una pulizia periodica mensile del filtro scarico. Per pulire il filtro procedere come segue.

- Aprire lo sportello di carico in caso di scarico bloccato e/o di interruzione della corrente.
- Spegnerne la lavabiancheria.
- Munirsi di una monetina.

Inserire la monetina o altro nell'apposita feritoia laterale per aprire lo sportellino.

Figura 20



N.B Se lo scarico è intasato, nella macchina può trovarsi una consistente quantità d'acqua (max. 25l).



Attenzione ! Se poco prima era stato effettuato un lavaggio ad alte temperature, pericolo di ustione.

## Procedura di svuotamento

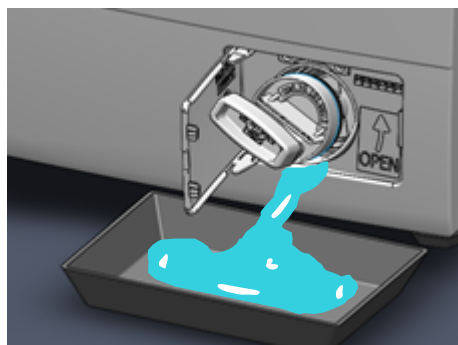
- 1) Posizionare un vassoio o altro recipiente tra il mobile ed il becco filtro.

Figura 21



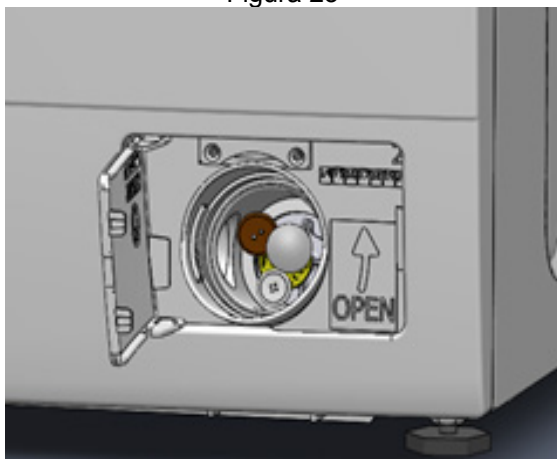
- 2) Allentare il filtro solo quel tanto che basta a far fuoriuscire l'acqua. Non svitare del tutto il filtro di scarico.

Figura 22



Per interrompere il flusso:  
Riavvitare il filtro di scarico.  
Quando non fuoriesce più acqua:  
Svitare del tutto il filtro.  
Pulire accuratamente il filtro.

Figura 23



Verificare che la ventola della pompa di scarico ruoti senza problemi, rimuovere eventuali corpi estranei e pulire l'interno.

Reinserire il filtro di scarico e avvitarlo saldamente fino al suo bloccaggio.



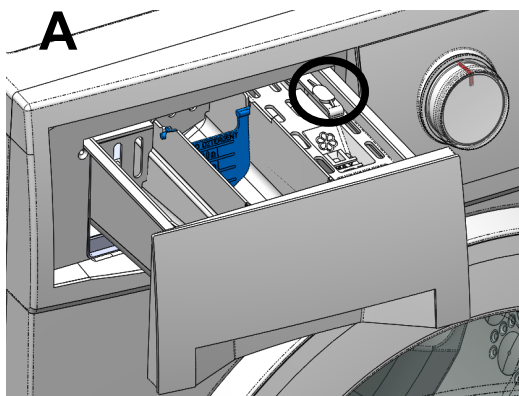
**Attenzione!** Se il filtro non viene reinserito o riavvitato fino al suo bloccaggio, l'acqua fuoriesce dalla macchina.



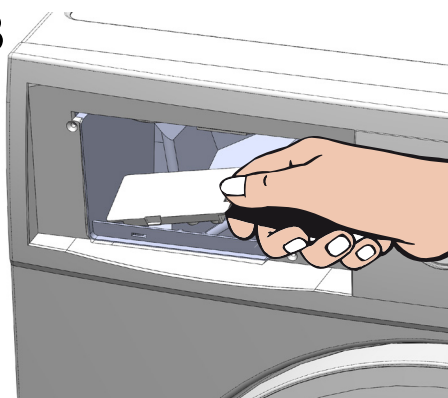
**Attenzione!** Tenere il cassetto detersivo chiuso durante il lavaggio, per evitare che la fuoriuscita accidentale di acqua, possa causare lo scrostamento della vernice, la rottura del cassetto e compromettere la sicurezza e la durata della macchina.

## PULIZIA DELLA VASCHETTA DETERSIVO

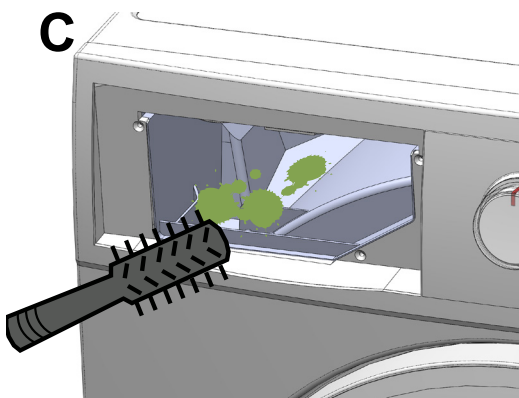
Tolto il cassetto, rimuovere la paratia sfciato vapore come mostrato in foto sotto.



**B**



**C**




Qualora fosse ostruito da detersivo o da corpi estranei è consigliabile rimuovere l'ostacolo avendo cura di non spingere l'ostruzione a fondo per evitare di intasare il circuito interno. Ricordiamo che il detersivo si rimuove con facilità se trattato con acqua calda.

## POSSIBILI RIMEDI

La maggior parte delle anomalie che si verificano nell'uso quotidiano della macchina può essere eliminata personalmente. In molti casi è possibile risparmiare tempo e costi senza doversi necessariamente rivolgere all'assistenza tecnica autorizzata.

La tabella che segue è un aiuto per individuare e possibilmente eliminare le anomalie. Tenere tuttavia presente che:

 **Le riparazioni alle parti elettriche possono essere effettuate solo da personale tecnico qualificato e autorizzato. Riparazioni eseguite in maniera non corretta possono mettere seriamente a rischio la sicurezza dell'utente.**

## Cosa fare se...

### La macchina fa rumore

Tutte le lavabiancheria in commercio emettono un rumore, percepibile in lavaggio e centrifuga, misurato tra i 55 e gli 80 dB(A), rumore considerato udibile dallo standard Europeo EN ISO 3741-2010.

### La macchina non centrifuga/vibra

Questo modello è dotato di un particolare dispositivo elettronico che impedisce la partenza della centrifuga con carichi particolarmente sbilanciati, scarico irregolare o con detersivo eccessivo o non conforme. Questo serve a diminuire le vibrazioni, aumentare la silenziosità e la durata della lavatrice.

### Quando il bucato si strappa

In alcuni casi dopo il lavaggio può rimanere nel cestello un oggetto che può rovinare la superficie, creando una punta od una parte tagliente che causa lo strappo della biancheria come gancetti, ferretti o spilli. Occorre introdurre la mano nel cestello impugnando una calza da donna al fine di vedere se risultano sporgenze in rilievo, o cose simili, cui potrebbero rimanere impigliati i capi.

### Quando il bucato esce macchiato

In rari casi la macchia può essere causata da microgranuli staccati dal tessuto sui vestiti che possono restare imprigionati all'interno del cestello. Come rimedio si consiglia di inserire 1 kilo di sale grosso, un bicchiere con aceto ed un altro con soda, attivando un lavaggio a 50/60° cotone, al completamento della prova, i residui eventuali attaccati al cestello verranno rimossi.

# AVVERTENZE IMPORTANTI

Per il buon funzionamento della lavabiancheria ed impedire l'aumento della rumorosità e vibrazioni o il blocco della centrifuga, assicurarsi di rispettare quanto segue:

- 1. Assicurarsi che le viti di trasporto siano state rimosse durante l'installazione**
- 2. Verificare che il filtro pompa scarico sia pulito e assicurarsi che il tubo di scarico non sia strozzato e che la macchina scarichi bene tutta l'acqua (come riportato in precedenza)**
- 3. Verificare che i detersivi utilizzati siano conformi ad un lavaggio in lavabiancheria e usarne la giusta quantità.**
- 4. Assicurarsi che la biancheria non sia ammassata o annodata**
- 5. Assicurarsi che la macchina sia ben livellata sul pavimento (vedi capitolo installazione).**
- 6. Chiudere sempre il rubinetto dell'acqua ad ogni fine lavaggio**

Problema	Diagnosi		Possibile Soluzione
	LED	LCD	
La macchina non si accende o non parte			<ul style="list-style-type: none"> <li>• Controllare che sia inserita la spina di alimentazione.</li> <li>• Controllare che vi sia corrente nella presa.</li> <li>• Verificare che il selettore, manopola programmi 1 , non sia in posizione OFF</li> </ul>
La macchina si accende ma non parte e lampeggiano i led nr. 1 e 2 (mod. LED) o appare la scritta F1 (mod. Display)	<ul style="list-style-type: none"> <li>○</li> <li>○</li> <li>●</li> <li>●</li> </ul>	F1	<ul style="list-style-type: none"> <li>• Verificare che l'oblò sia chiuso bene</li> </ul>
La macchina non carica l'acqua e lampeggiano i led nr. 1 e 3 (mod. LED) o appare la scritta F2 (mod. Display)	<ul style="list-style-type: none"> <li>○</li> <li>●</li> <li>○</li> <li>●</li> </ul>	F2	<ul style="list-style-type: none"> <li>• Assicurarsi che vi sia acqua dalla rete.</li> <li>• Assicurarsi che il rubinetto sia aperto.</li> <li>• Assicurarsi che il tubo di carico non sia piegato</li> <li>• Controllare che il filtro dell'elettrovalvola non sia ostruito</li> </ul>
Lampeggiano i led nr. 2 e 3 (mod. LED) o appare la scritta F3 (mod. Display)	<ul style="list-style-type: none"> <li>○</li> <li>●</li> <li>●</li> <li>○</li> </ul>	F3	<ul style="list-style-type: none"> <li>• Spegner e riaccendere la lavabiancheria. Se il problema persiste contattare l'assistenza tecnica autorizzata.</li> </ul>
La macchina non si svuota e non parte la centrifuga e lampeggiano i led nr. 1 e 4 (mod. LED) o appare la scritta F4 (mod. Display)	<ul style="list-style-type: none"> <li>●</li> <li>○</li> <li>○</li> <li>●</li> </ul>	F4	<ul style="list-style-type: none"> <li>• Verificare che il filtro pompa scarico non sia ostruito. Vedi pagina 22</li> <li>• Assicurarsi che non sia attivata la funzione speciale antipiega.</li> <li>• Assicurarsi che il tubo di scarico non sia strozzato e che il diametro interno del condotto di scarico sia più largo del diametro esterno del tubo di scarico della lavatrice.</li> </ul>
Lampeggiano i led nr. 2 e 4(mod. LED) o appare la scritta F5 (mod. Display)	<ul style="list-style-type: none"> <li>●</li> <li>○</li> <li>●</li> <li>○</li> </ul>	F5	<ul style="list-style-type: none"> <li>• Spegner e riaccendere la lavabiancheria. Se il problema persiste contattare l'assistenza tecnica autorizzata.</li> </ul>

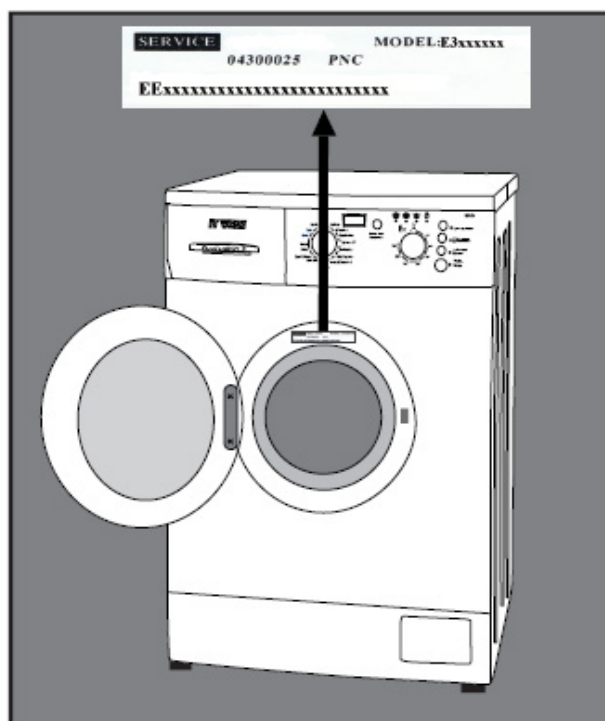
Problema	Diagnosi		Possibile Soluzione
	LED	LCD	
Lampeggiano i led nr. 1 , 2 e 4 (mod. LED) o appare la scritta F6 (mod. Display)	<ul style="list-style-type: none"> <li>•</li> <li>○</li> <li>•</li> <li>•</li> </ul>	F6	<ul style="list-style-type: none"> <li>• Spegner e riaccendere la lavabiancheria. Se il problema persiste contattare l'assistenza tecnica autorizzata.</li> </ul>
L'oblò non si apre			<ul style="list-style-type: none"> <li>• Assicurarsi che il led Rosso sia spento.</li> <li>• Assicurarsi che la macchina non sia in ammollo o in funzione speciale antipiega</li> <li>• Premere sull' oblò dal lato della chiusura o dare un leggero colpo e contemporaneamente tentare di aprirlo</li> </ul>
C'è acqua sul pavimento.			<ul style="list-style-type: none"> <li>• Controllare che il tubo di carico e quello di scarico siano integri e che non perdono acqua.</li> <li>• Il detersivo potrebbe non essere adatto o essere in quantità eccessiva (Esce dal cassetto)</li> <li>• Ridurre il quantitativo di detersivo</li> </ul>
La macchina carica di continuo acqua anche quando è ferma			<ul style="list-style-type: none"> <li>• Ridurre la pressione dell'acqua o dell'autoclave</li> <li>• Chiudere il rubinetto a fine lavaggio</li> </ul>

# ASSISTENZA

## RIPARAZIONI

Per eventuali riparazioni rivolgersi al servizio di assistenza tecnica autorizzato chiamando il numero indicato sotto.

Comunicare sempre modello e serial number dell'elettrodomestico, riportati sulla targhetta dati. La targhetta dati visibile a sportello di carico aperto, nella parte alta del vano oblò.



### Informazioni importanti sulla garanzia.

Ogni elettrodomestico è coperto da garanzia nei termini da garanzia. La garanzia viene concessa per il periodo previsto dalla legislazione nazionale vigente in materia di diritti del consumatore.



# CERTIFICATO GARANZIA

La presente garanzia commerciale si intende aggiuntiva e non sostitutiva di ogni altro diritto di cui gode il consumatore, intendendo per consumatore esclusivamente la persona fisica estranea all'attività imprenditoriale o professionale e che utilizza l'apparecchio per uso domestico/privato. Questo certificato non deve essere spedito per la convalida. E' valido e operante solo se conservato assieme alla ricevuta fiscale o altro documento fiscalmente obbligatorio.

1. Il produttore garantisce l'apparecchio per un periodo di 2 anni dalla data di acquisto ( 12 mesi se acquistato con fattura di vendita e non con scontrino fiscale ).

**2. La garanzia è valida esclusivamente sul territorio italiano compresa la Repubblica di San Marino e la Città del Vaticano e deve essere comprovata da scontrino fiscale o fattura, che riporti il nominativo del Rivenditore, la data di acquisto dell'apparecchio, il tipo di elettrodomestico ed il modello. Lo scontrino fiscale deve essere esibito al tecnico per rendere operativa la garanzia.**

3. Per garanzia si intende la sostituzione o riparazione gratuita delle parti componenti l'apparecchio che abbiano manifestato difetti di conformita' entro 24 mesi dalla data di acquisto.

4. L'utente decade dai diritti di garanzia se non denuncia il difetto di conformità entro 2 mesi dalla scoperta dello stesso e se non sono rispettate le istruzioni per la messa in funzione come riportato nella pagina accanto. \*\*

5. Uscita del tecnico: gratuita per i primi 6 mesi di garanzia, a pagamento dal settimo al ventiquattresimo mese.

6. Manodopera e ricambi gratuiti per i 24 mesi del periodo di garanzia.

7. L'intervento di riparazione viene effettuato a domicilio dell'utente, fatto salvo i casi di impossibilità oggettiva o di forza maggiore.

8. La riparazione o sostituzione dei componenti o dell'apparecchio stesso, non estendono la durata della garanzia.

**9. La garanzia decade del tutto nei seguenti casi :**

a. Danni dovuti al trasporto o alla movimentazione della lavabiancheria.

b. Interventi di installazione e montaggio, così come l'errata connessione o errata erogazione dalle reti di alimentazione, mancanza di allacciamento alla presa di terra, le eventuali regolazioni come il livellamento della lavabiancheria, eliminazione staffe fissaggio vasca, l'inadeguatezza dello scarico acqua o del carico acqua.

c. Installazione errata, imperfetta o incompleta, per incapacità d'uso da parte dell'Utente o dell'installatore, se mancano gli spazi necessari (almeno 3 cm lato superiore e 8 cm laterali e 8 cm posteriore) ad operare attorno ai prodotti, per eccessiva o scarsa temperatura dell'ambiente (**balconi, terrazze, tettoie al diretto contatto con gli agenti atmosferici, sole, pioggia, freddo e fulmini**).

d. Interventi nei quali non è stato riscontrato il difetto lamentato, o per generici problemi di funzionamento causati da errata impressione del cliente ( problemi di centrifuga, rumorosità, vibrazione o saltellamenti, difetti di lavaggio, eccessiva formazione di schiuma, ecc.)

e. Interventi sui prodotti installati ad oltre 2,50 mt da un piano di lavoro stabile, o in posizioni disagiate e pericolose (tetti, etc.) che non possano quindi garantire l'incolumità dell'operatore come stabilito dalla legge 626-94 relativa alla sicurezza sul lavoro.

f. Danni causati da agenti atmosferici ( fulmini, terremoti, incendi, alluvioni, ecc.)

g. Se il numero di matricola risulta asportato, cancellato o manomesso.

h. Riparazioni, modifiche o manomissioni effettuate da persone non autorizzate dal produttore o comunque per cause non dipendenti dal prodotto. Per guasti dovuti a mancanza di regolare manutenzione ( filtri scarico ed entrata acqua, eliminazione corpi estranei ecc.)

i. Mancanza dei documenti fiscali o se gli stessi risultano contraffatti o non inerenti al prodotto.

j. Uso improprio dell'apparecchio, non di tipo domestico e diverso da quanto stabilito dal produttore, fa decadere il diritto alla Garanzia.

k. Manomissione della macchina, rimozione top, schienale, sostituzione con componenti alternativi.

l. Per tutte le circostanze esterne che non siano riconducibili a difetti di fabbricazione dell'elettrodomestico.

m. Si intendono a pagamento anche tutti gli eventuali trasporti necessari per lo svolgimento degli interventi legati ai casi citati.

10. Manopole, lampade, parti in vetro e in plastica, tubazioni e accessori così come tutte le parti asportabili e tutte le parti estetiche, non sono coperte da garanzia.

11. Tutti i materiali soggetti ad usura ( guarnizioni in gomma, cinghie, manicotti ecc.) non sono coperti da garanzia a meno che venga dimostrata la difettosità risalente a vizio di fabbricazione delle stesse.

12. Il produttore declina ogni responsabilità per eventuali danni che possano derivare, direttamente o indirettamente, a persone o cose come conseguenza del mancato rispetto delle Istruzioni incluse nell'apposito manuale per l'uso dell'apparecchio, in particolare per quanto concerne le avvertenze relative alla installazione, all'uso ed alla manutenzione dell'apparecchio stesso.

13. Eventuali richieste di sostituzione dell'elettrodomestico devono essere valutate dal tecnico il cui parere è vincolante ed indiscutibile.

Per parlare con il Centro di Assistenza Tecnica Autorizzato chiamare i numeri :

**Vi ricordiamo che senza scontrino fiscale parlante la garanzia non è operativa.**



Servizio Clienti

**800.126.903**

Gratis da telefono fisso



Servizio Clienti

**199.446.200**

Al costo massimo di 13cent/min da rete fissa

Per migliorare il servizio e ridurre i tempi di intervento si invitano i clienti a fornire al servizio di Assistenza tecnica Il produttore fornire tutte le informazioni descritte nel capitolo "Assistenza" alla pagina 29.

La presente Garanzia è l'unica Garanzia prestata dal produttore. Nessun Terzo è autorizzato a modificare i termini o a rilasciarne altre verbali o scritte.

(\*) Il servizio clienti è attivo dal lunedì al venerdì dalle ore 09:00 alle 13:00 e dalle 14:00 alle 18:00.

È previsto inoltre, un servizio di segreteria telefonica per le richieste pervenute al di fuori degli orari di copertura.

Il nostro servizio clienti si avvale di tecnici qualificati che seguono i prodotti sin dalla nascita.

La loro esperienza ci permette di risolvere, telefonicamente il 60 % delle chiamate, il che si traduce in una maggiore soddisfazione del cliente ed in risparmio economico. Al fine di avvalersi di questa esperienza preghiamo l'utente finale di dedicare alcuni minuti ai nostri tecnici per eseguire le prove suggerite. Vi ringraziamo anticipatamente per la vostra disponibilità.

**\*\* Il mancato rispetto delle istruzioni per la messa in funzione oltre ad essere dannoso per la propria sicurezza fanno decadere i benefici derivati dalla presente garanzia.**



**A causa della continua evoluzione tecnologica dei prodotti, i dati contenuti nel presente manuale possono subire lievi variazioni senza obbligo di preavviso da parte del Produttore.**

**SANGIORGIO**

Zona Industriale ASI di Acerra  
80011 Acerra (NA)  
Telefono:

[www.sangiorgioelettronidomestici.it](http://www.sangiorgioelettronidomestici.it)  
[info@sangiorgioelettronidomestici.it](mailto:info@sangiorgioelettronidomestici.it)