



# BLX

## Wireless System

Online user guide for the Shure BLX wireless system. Includes specifications, frequency response, setup, controls, and how to troubleshoot.  
Version: 5.3 (2023-A)

# Table of Contents

<b>BLX Wireless System</b>	<b>3</b>	<b>Come ottenere un audio soddisfacente</b>	<b>11</b>
<b>Componenti del sistema</b>	<b>3</b>	Posizionamento corretto del microfono	11
<b>Guida rapida</b>	<b>3</b>	Posizionamento del microfono con supporto attorno alla testa	11
<b>Caratteristiche</b>	<b>5</b>	<b>Regolazione del guadagno</b>	<b>12</b>
Pannello anteriore	5	BLX1	12
Pannello posteriore	6	BLX2	12
BLX1	6	<b>Pile</b>	<b>13</b>
BLX2	7	<b>Posizionamento del trasmettitore Body-pack</b>	<b>13</b>
<b>Messa a punto di un singolo sistema</b>	<b>8</b>	<b>Spegnimento</b>	<b>14</b>
<b>Impostazione di gruppo e canale del trasmettitore</b>	<b>8</b>	<b>Rimozione e installazione dei cappucci di identificazione</b>	<b>14</b>
Gruppo (lettera)	8	<b>Risoluzione dei problemi</b>	<b>14</b>
Canale (numero)	8	<b>Frequency Range and Transmitter Output Level</b>	<b>15</b>
<b>Impostazione di sistemi multipli</b>	<b>9</b>	<b>Specifiche</b>	<b>17</b>
<b>Impostazione manuale del gruppo e del canale del ricevitore</b>	<b>10</b>	<b>ISTRUZIONI IMPORTANTI PER LA SICUREZZA</b>	<b>20</b>
Gruppo (lettera)	10	<b>Omologazioni</b>	<b>21</b>
Canale (numero)	10	<b>Informazioni importanti sul prodotto</b>	<b>22</b>
<b>Bloccaggio e sbloccaggio dei comandi</b>	<b>10</b>	INFORMAZIONI SULLA CONCESSIONE DI LICENZA	22
Trasmettitore (bloccaggio/sbloccaggio)	10	Information to the user	22
Ricevitore (bloccaggio/sbloccaggio)	10		
<b>Indicazioni per migliorare le prestazioni del sistema senza fili</b>	<b>10</b>		

# BLX Wireless System

## Componenti del sistema

**Nota:** il sistema comprende una combinazione dei componenti indicati di seguito.

- Trasmettitore Body-Pack BLX1
- Trasmettitore palmare BLX2 (a scelta, SM58, BETA58A o PG58)
- Radioricevitore BLX4
- Radioricevitore doppio BLX88
- Alimentatore PS24
- Microfono lavalier (a scelta, CVL, WL185 o WL93)
- Microfono con supporto attorno alla testa (a scelta, PGA31, SM31FH o SM35)
- Microfono con auricolare MX153
- Microfono per strumento (BETA98H/C)
- Cavo per chitarra (WA302)

## Guida rapida

1. Collegare il ricevitore alla presa di alimentazione.

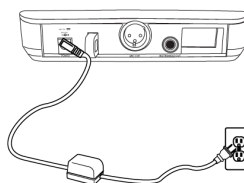

2. Collegare il ricevitore al mixer o all'amplificatore. Premete il pulsante power per accendere il ricevitore.

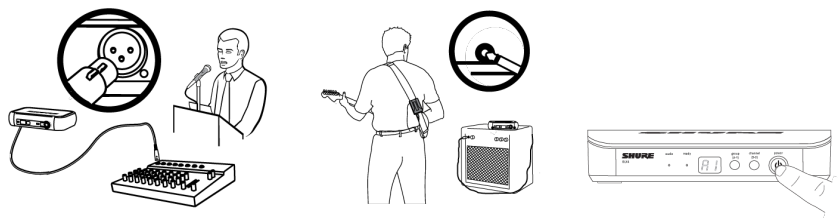

2. Premete il pulsante group sul ricevitore per eseguire una ricerca del gruppo.

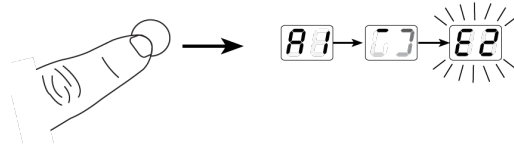

3. 1. Installate le pile ed accendete il trasmettitore.

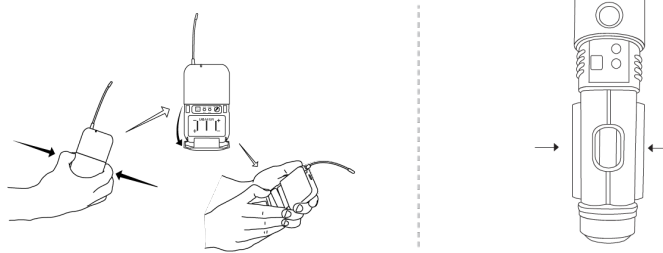

2. Sul trasmettitore impostate il gruppo ed il canale corrispondenti a quelli del ricevitore. Il LED audio sul ricevitore deve illuminarsi.

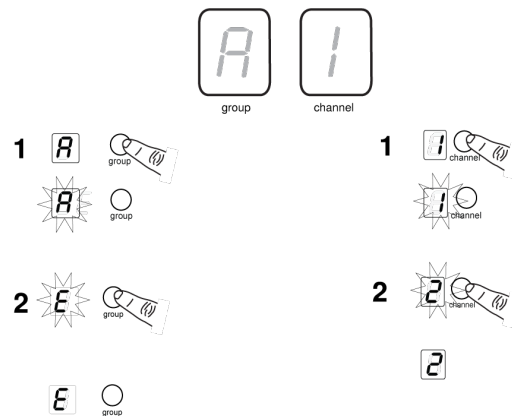

Se impostate altri sistemi, lasciate accesi il primo trasmettitore e ricevitore. Per ciascun ricevitore aggiuntivo, impostate manualmente il gruppo in modo che corrisponda al quello del primo ricevitore. Nota: all'avvenuta selezione del gruppo il ricevitore esegue automaticamente una scansione del canale per individuare una frequenza disponibile. Impostate la frequenza del trasmettitore in modo che corrisponda a quella del ricevitore.

4. Se il suono è troppo debole o distorto, regolate il guadagno di conseguenza.

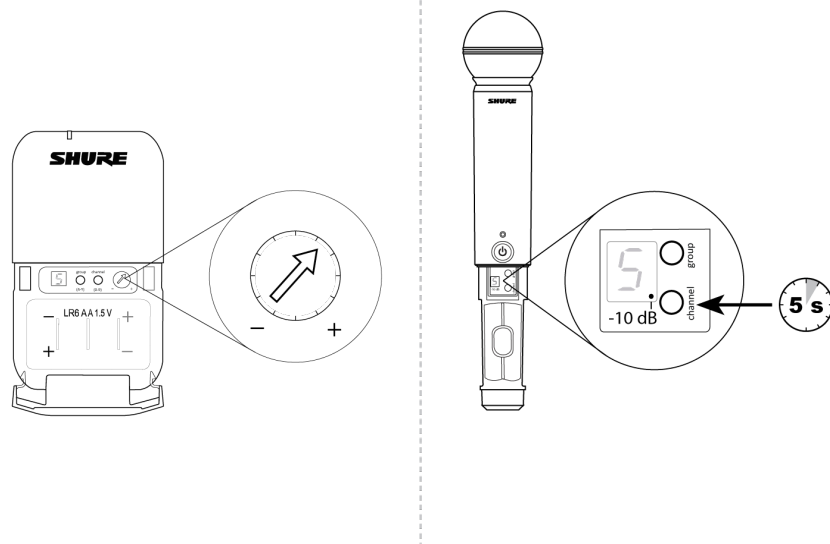

## Caratteristiche Pannello anteriore

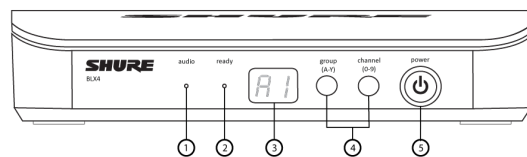

BLX4

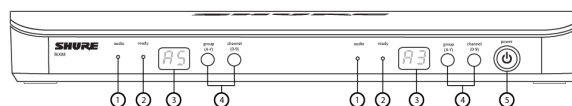

BLX88

### ① LED audio

Indica l'intensità del segnale audio ricevuto e si illumina in verde, se l'intensità è normale, e in rosso, in presenza di un sovraccarico.

### ② LED ready

La spia verde indica che il sistema è pronto all'uso e alla ricezione del segnale del trasmettitore.

### ③ Display a LED

Visualizza le impostazioni di gruppo e canale.

#### ④ Pulsanti group e channel

**Scansione:** premete e rilasciate il pulsante group per trovare un gruppo e un canale disponibili.

**Manuale:** tenete premuto il pulsante group per selezionare un gruppo. Premete il pulsante channel per selezionare un canale nel gruppo corrente.

#### ⑤ Pulsante power

Tenete premuto per accendere e spegnere l'unità.

## Pannello posteriore

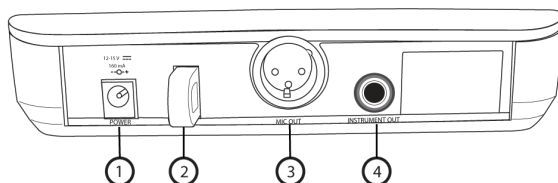

**BLX4**

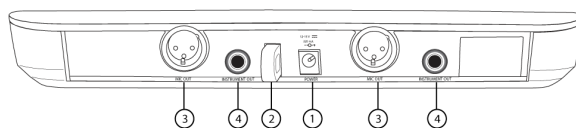

**BLX88**

#### ⑦ Jack di alimentazione c.c.

#### ② Fermacavo dell'adattatore

#### ③ Connettore XLR per l'uscita microfonica (MIC out)

#### ④ Connettore di uscita livelli strumentali da 6,35 mm (1/4") (instrument out)

## BLX1

#### ① Indicatore a LED

Visualizza lo stato di alimentazione e batteria (vedi Indicatori LED del trasmettitore).

#### ② Interruttore power

Consente di accendere e spegnere l'unità.

#### ③ Connettore di ingresso a 4 pin per microfono (connettore TA4)

**④ Antenna****⑤ Pulsante group**

Consente di modificare l'impostazione di gruppo.

**⑥ Display a LED**

Visualizza le impostazioni di gruppo e canale.

**⑦ Pulsante channel**

Consente di modificare l'impostazione del canale.

**⑧ Vano pile****⑨ Regolazione del guadagno audio**

Ruotate per aumentare o diminuire il guadagno del trasmettitore.

## BLX2

**① Indicatore a LED**

Visualizza lo stato di alimentazione e batteria (vedi Indicatori LED del trasmettitore).

**② Pulsante power**

Premete per accendere e spegnere l'unità.

**③ Pulsante group**

Consente di modificare l'impostazione di gruppo.

**④ Pulsante channel**

Consente di modificare l'impostazione del canale e del guadagno.

**⑤ Display a LED**

Visualizza le impostazioni di gruppo e canale.

**⑥ Cappuccio di identificazione****⑦ Vano pile**

### Indicatori LED del trasmettitore

Indicatore LED	Stato
Verde	Pronto
Rosso lampeggiante veloce	Comandi bloccati
Rosso fisso	Bassa carica della pila (autonomia minore di 1 ora*)
Rosso lampeggiante e spegnimento	Pile esaurite (per accendere il trasmettitore, sostituite le pile)

\*Solo per le pile alcaline. Per le pile ricaricabili, rosso fisso significa che le pile sono esaurite.

## Messa a punto di un singolo sistema

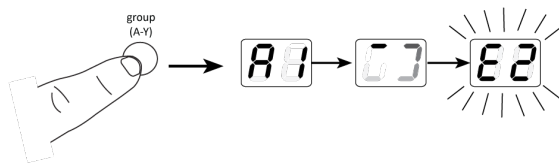

Prima di iniziare, spegnete tutti i trasmettitori e accendete tutti gli apparecchi (altri microfoni o sistemi di monitoraggio personale) che potrebbero causare interferenze durante lo spettacolo.

1. Premete e rilasciate il pulsante group sul ricevitore.

Il ricevitore cerca il gruppo e il canale più chiari.

*Nota: per interrompere la ricerca, premete nuovamente il pulsante group.*

2. Accendete il trasmettitore e cambiate il gruppo e il canale per farli corrispondere all'impostazione del ricevitore (vedi Impostazione di gruppo e canale del trasmettitore).

*Dopo aver impostato il sistema, eseguite un controllo audio e regolate il guadagno se necessario.*

## Impostazione di gruppo e canale del trasmettitore

Il gruppo e il canale del trasmettitore devono essere impostati manualmente per corrispondere al ricevitore.

### Gruppo (lettera)

1. Premete e rilasciate il pulsante group sul trasmettitore per attivare il display. Premete nuovamente il pulsante group; il display lampeggia.
2. Mentre il display lampeggia, premete ancora il pulsante group per passare all'impostazione del gruppo desiderata.

### Canale (numero)

Se è necessario cambiare il canale, eseguite la stessa procedura utilizzando il pulsante channel anziché il pulsante group.

**Nota:**

- quando il gruppo e il canale corrispondono correttamente al ricevitore, il LED ready sul ricevitore si accende.
- Dopo l'impostazione manuale, il trasmettitore visualizza alternativamente per circa due secondi l'impostazione di gruppo e canale.



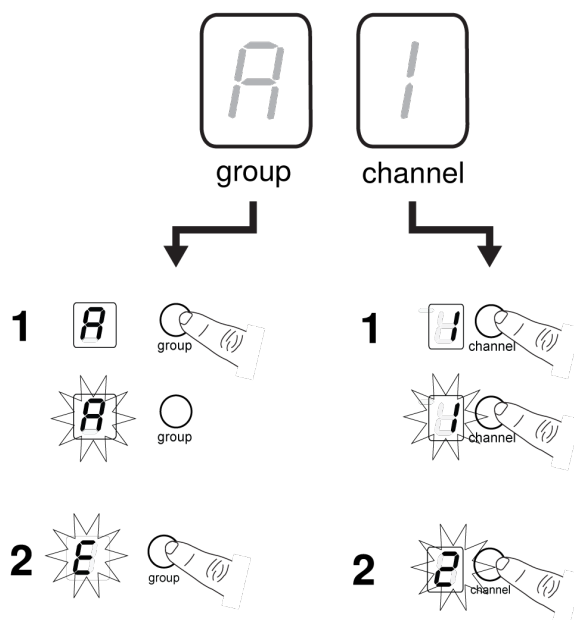

## Impostazione di sistemi multipli

È possibile il funzionamento contemporaneo di un massimo di 12 sistemi (in base all'ambiente RF e alla banda disponibile).

**Importante:** impostate un sistema alla volta. Dopo che un trasmettitore e un ricevitore sono stati sintonizzati sullo stesso gruppo e canale, lasciate acceso il trasmettitore. In caso contrario, le ricerche degli altri ricevitori non rileveranno il canale come occupato. Per il sistema BLX88, verificate di aver configurato entrambi i trasmettitori prima di passare al ricevitore successivo.

**Accendete** qualsiasi altro apparecchio digitale che potrebbe causare interferenze durante lo spettacolo, in modo che possa essere riconosciuto durante le ricerche di gruppo e canale, procedendo come segue.

Prima di iniziare l'impostazione del sistema, **accendete** tutti i ricevitori e **spegnete** tutti i trasmettitori.

### Sul primo ricevitore:

1. Eseguite una ricerca del gruppo.

In questo modo viene individuato il gruppo con i canali più chiari.

*Nota: per il sistema BLX88, la scansione del gruppo imposta entrambi i ricevitori contemporaneamente.*

2. Accendete il primo trasmettitore e cambiate il gruppo e il canale per corrispondere all'impostazione del ricevitore.
3. Lasciate acceso il trasmettitore e proseguite con i sistemi aggiuntivi.

**Nota:** Se il gruppo selezionato non contiene un numero sufficiente di canali disponibili, quando impostate sistemi più ampi selezionate manualmente il gruppo "d".

### Per ciascun ricevitore aggiuntivo:

1. Utilizzate l'impostazione manuale per modificare il ricevitore in modo da corrispondere all'impostazione del gruppo del primo ricevitore. Ricordate che ogni volta che viene modificata l'impostazione del gruppo, viene effettuata automaticamente una ricerca del canale.
2. Accendete il trasmettitore e cambiate il gruppo e il canale per corrispondere all'impostazione del ricevitore.
3. Lasciate acceso il trasmettitore e proseguite con il sistema successivo.
4. Dopo aver impostato tutti i ricevitori, eseguite un controllo audio su tutti i microfoni.

---

## Impostazione manuale del gruppo e del canale del ricevitore

Durante un'impostazione di sistemi multipli può essere necessario modificare il gruppo del ricevitore.

### Gruppo (lettera)

1. Tenete premuto il pulsante group del ricevitore finché il display non inizia a lampeggiare.
2. Mentre il display lampeggia, premete ancora il pulsante group per passare al gruppo successivo.

*Nota: durante l'impostazione manuale, viene visualizzata soltanto l'impostazione del gruppo.*

3. Quando raggiungete il gruppo desiderato, rilasciate il pulsante group. Il ricevitore esegue automaticamente una ricerca del canale.

### Canale (numero)

Utilizzate sempre un canale selezionato da una ricerca del canale. Se necessario, potete comunque impostare manualmente il canale. Seguite le procedure sopra descritte, utilizzando il pulsante channel anziché group.

---

## Bloccaggio e sbloccaggio dei comandi

Bloccate i comandi del sistema per prevenire modifiche non desiderate alle impostazioni o lo spegnimento fortuito del sistema.

### Trasmittitore (bloccaggio/sbloccaggio)

Accendete il trasmettitore. Tenete premuto il pulsante group, quindi tenete premuto il pulsante channel per circa 2 secondi. L'indicatore a LED lampeggia rapidamente in rosso se bloccato.

### Ricevitore (bloccaggio/sbloccaggio)

Accendete il ricevitore. Tenete premuti contemporaneamente i pulsanti group e channel. Il display lampeggia rapidamente.

- Quando è bloccato, il display lampeggia rapidamente se viene premuto un tasto qualsiasi.
- Il sistema BLX88 se viene bloccato da qualsiasi lato si blocca su entrambi i lati.

---

## Indicazioni per migliorare le prestazioni del sistema senza fili

In presenza di interferenze o perdite di segnale, provate a seguire le seguenti indicazioni:

- Scegliete un diverso canale nel ricevitore
- Riposizionate il ricevitore in modo che non vi siano ostacoli (pubblico incluso) sulla linea ottica verso il trasmettitore
- Non collocate né il trasmettitore né il ricevitore in prossimità di oggetti metallici o densi
- Spostate il ricevitore nella parte superiore del rack per apparecchi
- Rimuovete le sorgenti vicine di interferenza tra i dispositivi radiomicrofonici, quali telefoni cellulari, walkie-talkie, computer, riproduttori digitali, dispositivi Wi-Fi e processori di segnali digitali

- Caricate o sostituite la pila del trasmettitore
- Tenete i trasmettitori a oltre due metri uno dall'altro
- Tenete trasmettitore e ricevitore a oltre 5 metri uno dall'altro
- Durante il controllo del suono, contrassegnate le zone problematiche e chiedete a presentatori o esecutori di evitarle

---

## Come ottenere un audio soddisfacente

### Posizionamento corretto del microfono

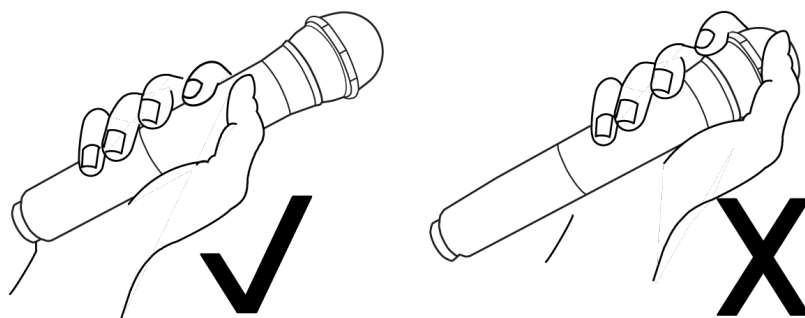

- Tenete il microfono a 30 cm dalla sorgente sonora. Per un suono più caldo con una maggior presenza di bassi, spostate il microfono più vicino.
- Non coprite la griglia con la mano.

### Posizionamento del microfono con supporto attorno alla testa

- Tenete il microfono con supporto attorno alla testa a 13 mm dall'angolo della bocca.
- Posizionate i microfoni lavalier e con supporto attorno alla testa in modo da evitare l'urto o lo sfregamento con abiti, gioielli o altro.

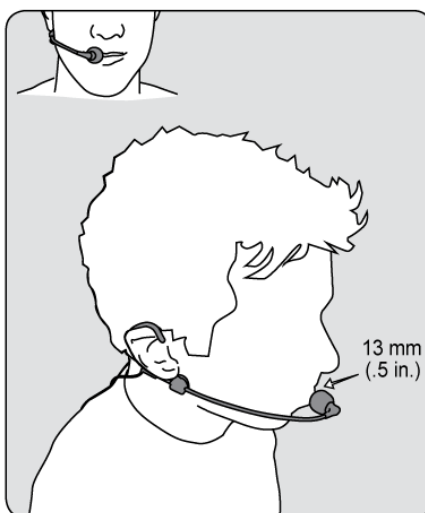

## Regolazione del guadagno

Controllate l'indicatore LED audio sul pannello anteriore del ricevitore durante l'impostazione del guadagno del trasmettitore.

- **Verde:** livelli normali
- **Rosso:** livelli sonori eccessivi (sovraccarico).

Il LED rosso si deve accendere solo raramente, quando parlate ad alta voce o suonate lo strumento ad alto volume.

### BLX1

Girate il comando di regolazione del guadagno audio per aumentare (+) o diminuire (-) il guadagno fino a raggiungere il livello desiderato.

Per gli strumenti, impostate il guadagno al minimo. Per i microfoni lavalier, aumentate il guadagno in base alle esigenze.

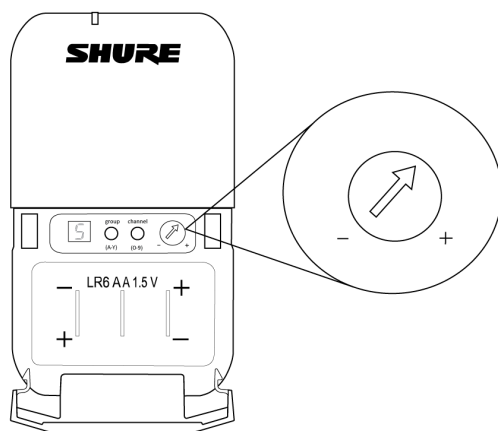

### BLX2

Il sistema BLX2 offre due impostazioni di livello del guadagno, predefinito e attenuato (-10 dB). L'impostazione predefinita viene utilizzata per la maggior parte delle situazioni. Se il LED audio del ricevitore lampeggia spesso in rosso, impostate il microfono sul guadagno attenuato. Utilizzate il pulsante channel per modificare l'impostazione del guadagno.

1. Tenete premuto il pulsante channel per 5 secondi.

Nell'angolo inferiore destro del display a LED viene visualizzato un punto, che indica che è stata attivata l'impostazione del guadagno a -10 dB.

2. Per riportare il guadagno al valore predefinito, tenete premuto il pulsante channel per altri 5 secondi, oppure finché non scompare il punto.

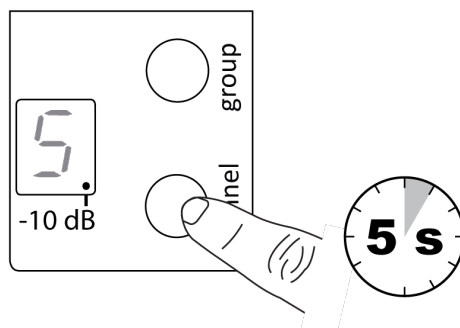

## Pile

La durata massima prevista delle pile alcaline AA è di 14 ore (la durata totale delle pile varia in funzione del tipo e del produttore della pila).

Quando l'indicatore LED diventa rosso, indica "pila quasi scarica", che di norma significa meno di 60 minuti circa di autonomia.

Solo per le pile alcaline. Per le pile ricaricabili, rosso fisso significa che le pile sono esaurite.

Per togliere le pile dal trasmettitore palmare, estraetele attraverso l'apertura nello scomparto pile del microfono.

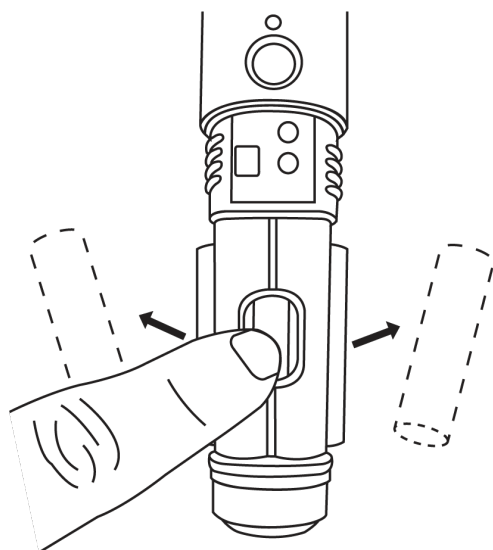

**AVVERTENZA:** le pile non devono essere esposte a calore eccessivo (luce del sole diretta, fuoco o simili).

## Posizionamento del trasmettitore Body-pack

Agganciate il trasmettitore a una cintura o infilate una cinghia da chitarra nel fermaglio del trasmettitore, come illustrato.

Per ottenere i migliori risultati, premete la cintura contro la base del fermaglio.

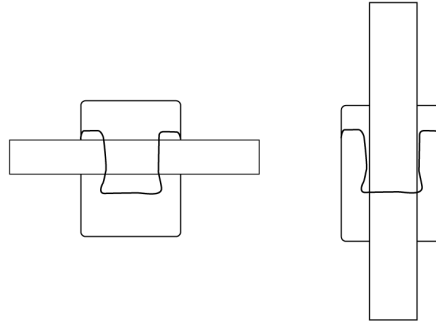

---

## Spegnimento

Tenete premuto il pulsante power per spegnere il sistema BLX2 o BLX4/88. Per spegnere l'unità BLX1, fate scorrere l'interruttore a bascula su OFF.

---

## Rimozione e installazione dei cappucci di identificazione

Il sistema BLX2 è dotato di un cappuccio di identificazione nero installato in fabbrica (i sistemi vocali doppi sono dotati di un cappuccio grigio aggiuntivo).

**Rimozione:** rimuovete il coperchio della pila. Comprimete i lati ed estraete il cappuccio.

**Installazione:** allineate il cappuccio e fate scattare in posizione. Riposizionate il coperchio dello scomparto.

Un kit di cappucci di identificazione contenente cappucci colorati assortiti è disponibile come accessorio opzionale.

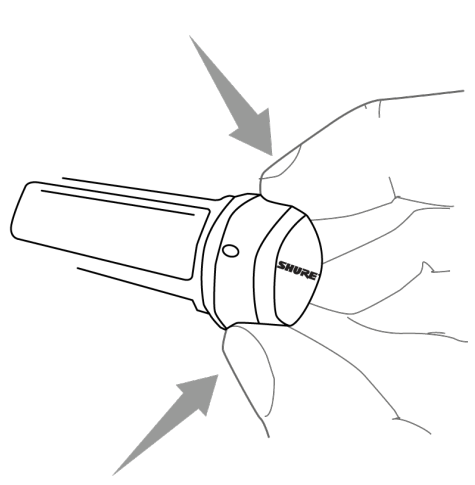

# Risoluzione dei problemi

Problema	Stato dell'indicatore	Soluzione
<b>Nessun suono o suono debole</b>	LED ready del ricevitore acceso	Verificate tutti i collegamenti dell'impianto acustico o regolate il guadagno in base alle esigenze (vedi Regolazione del guadagno) Verificate che il ricevitore sia connesso al mixer/all'amplificatore
	<b>LED ready del ricevitore spento</b>	Accendete il trasmettitore. Accertatevi che le pile siano installate correttamente Eseguite la configurazione del trasmettitore (vedi Installazione di un singolo sistema). Inserite pile nuove.
	<b>Schermo a LED del ricevitore spento</b>	Accertatevi che il convertitore di corrente continua sia ben collegato alla presa di corrente. Assicuratevi che il ricevitore sia acceso.
	<b>LED indicatore del trasmettitore lampeggiante in rosso</b>	Sostituite le pile del trasmettitore (vedi Sostituzione delle pile).
<b>Artefatti o perdite del segnale audio</b>	LED Ready lampeggiante o spento	Sintonizzate il ricevitore e il trasmettitore su un gruppo e/ o un canale diverso. Individuate sorgenti di interferenze RF vicine e spegnete o eliminatele. Sostituite le pile del trasmettitore. Verificate che trasmettitore e ricevitore siano posizionati entro i parametri di sistema Il sistema deve essere impostato entro la gamma consigliata e il ricevitore deve essere lontano da superfici metalliche. Per un audio ottimale, il trasmettitore deve trovarsi in linea di visuale con il ricevitore.
<b>Distorsione</b>	Il LED audio del ricevitore indica sovraccarico (rosso)	Riducete il guadagno del trasmettitore (vedi Regolazione del guadagno).
<b>Variazioni del livello audio durante il passaggio a sorgenti diverse</b>	N/D	Regolate il guadagno del trasmettitore secondo necessità (vedi Regolazione del guadagno).
<b>Mancato spegnimento del ricevitore/trasmettitore</b>	LED/display lampeggianti rapidamente	Vedi Bloccaggio e sbloccaggio dei comandi.

# Frequency Range and Transmitter Output Level

Band	Range	Output Power
G18	470 to 494 MHz	10 mW
H8	518 to 542 MHz	10 mW
H8E	518 to 542 MHz	10 mW
H9	512 to 542 MHz	10 mW
H10	542 to 572 MHz	10 mW
H10E	542 to 572 MHz	10 mW
H11	572 to 596 MHz	10 mW
H62	518 to 530 MHz	10 mW
J10	584 to 608 MHz	10 mW
J11	596 to 616 MHz	10 mW
K3E	606 to 630 MHz	10 mW
K12	614 to 638 MHz	10 mW
K14	614 to 638 MHz	10 mW
L27	674 to 698 MHz	10 mW
M15	662 to 686 MHz	10 mW
M17	662 to 686 MHz	10 mW
M18	694 to 703 MHz	10 mW
M19	694 to 703	10 mW
Q12	748 to 758	10 mW
Q24	748 to 758 MHz	10 mW
Q25	742 to 766 MHz	10 mW
R12	794 to 806 MHz	10 mW
S8	823 to 832 MHz	10 mW
T11	863 to 865 MHz	10 mW

**Nota:** le bande di frequenza potrebbero non essere disponibili per la vendita o autorizzate all'uso in tutti i paesi o regioni.

**NOTA:** questo apparecchio radio è concepito per l'intrattenimento musicale a livello professionale ed applicazioni simili. Questo apparecchio radio può essere in grado di funzionare a frequenze non autorizzate nel Paese in cui si trova l'utente. Rivolgetevi alle autorità competenti per ottenere le informazioni relative alle frequenze ed ai livelli di potenza RF autorizzati nella vostra regione per i prodotti radiomicrofonici.

เครื่องโทรคมนาคมและอุปกรณ์นี้มีความสอดคล้องตามมาตรฐานหรือข้อกำหนดทางเทคนิคของ กสทช.



# Specifiche

## Sistema

### Portata di esercizio

91 m (300 piedi) Linea ottica

Nota: la portata effettiva dipende dall'attenuazione e dalle riflessioni del segnale a radiofrequenza e dall'interferenza che esso subisce.

### Risposta audio in frequenza

50 - 15,000 Hz

Nota: a seconda del tipo di microfono

### Distorsione armonica totale (THD)

*Rif.  $\pm 33$  kHz di deviazione con tono ad 1 kHz*

0,5%, tipico

### Gamma dinamica

100 dB, ponderazione A, tipico

### Temperatura di funzionamento

-18°C (0°F) - 57°C (135°F)

Nota: le caratteristiche della pila possono limitare questo campo.

## Polarità

Una pressione positiva sul diaframma del microfono (oppure una tensione positiva applicata alla punta del jack del WA302) produce una tensione positiva sul piedino 2 (rispetto al piedino 3 dell'uscita a bassa impedenza) e sulla punta del jack dell'uscita da 1/4" ad alta impedenza.

## BLX1

### Livello di ingresso audio

<b>max</b>	-16 dBV massimo
<b>min (0 dB)</b>	+10 dBV massimo

### Campo di regolazione del guadagno

26 dB

### Impedenza di ingresso

1 M $\Omega$

### Uscita RF del trasmettitore

10 mW, tipico

varia in base alla regione

#### Dimensioni

4,33 pollici X 2,52 pollici X 0,83 pollici (110 mm X 64 mm X 21 mm) A x L x P

#### Peso

2,6 onces (75 g), senza batteria

#### Alloggiamento

ABS stampato

#### Alimentazione

2 LR6 Pile AA, 1,5 V, alcalina

#### Durata delle pile

fino a 14 ore (alcalina)

#### BLX2

#### Livello di ingresso audio

<b>0dB</b>	-20 dBV massimo
<b>-10dB</b>	-10 dBV massimo

#### Campo di regolazione del guadagno

10 dB

#### Uscita RF del trasmettitore

10 mW, tipico

varia in base alla regione

#### Dimensioni

8,82 pollici X 2,09 pollici (224 mm X 53 mm) L x Diam.

#### Peso

7,7 onces (218 g) senza batteria

#### Alloggiamento

ABS stampato

#### Alimentazione

2 LR6 Pile AA, 1,5 V, alcalina

#### Durata delle pile

fino a 14 ore (alcalina)

## BLX4

## Impedenza di uscita

<b>connettore XLR</b>	200 $\Omega$
<b>connettore da 6,35 mm (1/4 di pollice)</b>	50 $\Omega$

## Livello dell'uscita audio

*Rif.  $\pm 33$  kHz di deviazione con tono ad 1 kHz*

<b>connettore XLR</b>	-27 dBV (in carico da 100 k $\Omega$ )
<b>connettore da 6,35 mm (1/4 di pollice)</b>	-13 dBV (in carico da 100 k $\Omega$ )

## Sensibilità RF

-105 dBm per 12 dB SINAD, tipico

## Reiezione della frequenza immagine

>50 dB, tipico

## Dimensioni

1,57 pollici X 7,40 pollici X 4,06pollici (40 mm X 188 mm X 103 mm) A x L x P

## Peso

8,5 once (241 g)

## Alloggiamento

ABS stampato

## Alimentazione

12–15 V c.c. @ 235 mA (BLX88, 320 mA), applicata da un alimentatore esterno (punta positiva)

## BLX88

## Impedenza di uscita

<b>connettore XLR</b>	200 $\Omega$
<b>connettore da 6,35 mm (1/4 di pollice)</b>	50 $\Omega$

## Livello dell'uscita audio

*Rif.  $\pm 33$  kHz di deviazione con tono ad 1 kHz*

<b>connettore XLR</b>	-27 dBV (in carico da 100 k $\Omega$ )
<b>connettore da 6,35 mm (1/4 di pollice)</b>	-13 dBV (in carico da 100 k $\Omega$ )

## Sensibilità RF

-105 dBm per 12 dB SINAD, tipico

## Reiezione della frequenza immagine

>50 dB, tipico

## Dimensioni

1,50 pollici X 12,13 pollici X 3,98pollici (38 mm X 308 mm X 101 mm) A x L x P

## Peso

15,1 once (429 g)

## Alloggiamento

ABS stampato

## Alimentazione

12–15 V c.c. @ 235 mA (BLX88, 320 mA), applicata da un alimentatore esterno (punta positiva)



# ISTRUZIONI IMPORTANTI PER LA SICUREZZA

1. LEGGETE le istruzioni.
2. CONSERVATE le istruzioni.
3. OSSERVATE tutte le avvertenze.
4. SEGUITE tutte le istruzioni.
5. NON usate questo apparecchio vicino all'acqua.
6. PULITE l'apparecchio SOLO con un panno asciutto.
7. NON ostruite alcuna apertura per l'aria di raffreddamento. Consentite distanze sufficienti per un'adeguata ventilazione e installate l'apparecchio seguendo le istruzioni del costruttore.
8. NON installate l'apparecchio accanto a fonti di calore, quali fiamme libere, radiatori, aperture per l'efflusso di aria calda, forni o altri apparecchi (amplificatori inclusi) che generano calore. Non esponete il prodotto a fonti di calore non controllate.
9. NON ostacolate lo scopo di sicurezza della spina polarizzata o messa a terra. Una spina polarizzata è dotata di due lame, una più ampia dell'altra. Una spina con spinotto è dotata di due lame e di un terzo polo di messa a terra. La lama più ampia ed il terzo polo hanno lo scopo di tutelare la vostra incolumità. Se la spina in dotazione non si adatta alla presa di corrente, rivolgetevi ad un elettricista per far eseguire le modifiche necessarie.
10. EVITATE di calpestare il cavo di alimentazione o di comprimerlo, specie in corrispondenza di spine, prese di corrente e punto di uscita dall'apparecchio.
11. USATE ESCLUSIVAMENTE i dispositivi di collegamento e gli accessori specificati dal costruttore.
12. USATE l'apparecchio solo con carrelli, sostegni, treppiedi, staffe o tavoli specificati dal produttore o venduti unitamente all'apparecchio stesso. Se usate un carrello, fate attenzione quando lo spostate con l'apparecchio collocato su di esso, per evitare infortuni causati da un eventuale ribaltamento del carrello stesso.



13. Durante temporali o se non userete l'apparecchio per un lungo periodo, SCOLLEGATELO dalla presa di corrente.
14. Per qualsiasi intervento, RIVOLGETEVI a personale di assistenza qualificato. È necessario intervenire sull'apparecchio ogniqualvolta è stato danneggiato, in qualsiasi modo; ad esempio la spina o il cavo di alimentazione sono danneggiati, si è versato liquido sull'apparecchio o sono caduti oggetti su di esso, l'apparecchio è stato esposto alla pioggia o all'umidità, non funziona normalmente o è caduto.
15. NON esponete l'apparecchio a sgocciolamenti o spruzzi. NON appoggiate sull'apparecchio oggetti pieni di liquidi, ad esempio vasi da fiori.

16. La spina ELETTRICA o l'eventuale adattatore devono restare prontamente utilizzabile.
17. Il rumore aereo dell'apparecchio non supera i 70 dB (A).
18. L'apparecchio appartenente alla CLASSE I deve essere collegato ad una presa elettrica dotata di messa a terra di protezione.
19. Per ridurre il rischio di incendio o folgorazione, non esponete questo apparecchio alla pioggia o all'umidità.
20. Non tentate di modificare il prodotto. Tale operazione può causare infortuni e/o il guasto del prodotto stesso.
21. Utilizzate questo prodotto entro la gamma di temperatura operativa specificata.

	Questo simbolo indica la presenza di alta tensione all'interno dell'apparecchio, che comporta il rischio di folgorazione.
	Questo simbolo indica la presenza di istruzioni importanti per l'uso e la manutenzione nella documentazione in dotazione all'apparecchio.

**AVVERTENZA:** pericolo di esplosione in caso di sostituzione della pila con una errata. Da utilizzare esclusivamente con pile AA.

## Omologazioni

Conformità ai requisiti essenziali specificati nelle seguenti Direttive dell'Unione Europea:

- direttiva WEEE 2012/19/UE, come modificata dalla 2008/34/CE
- direttiva RoHS UE 2015/863

**Nota:** per lo smaltimento di pile e apparecchiature elettroniche, seguite il programma di riciclo dell'area di appartenenza

Questo prodotto è conforme ai requisiti essenziali specificati nelle direttive pertinenti dell'Unione europea ed è contrassegnabile con la marcatura CE.

**Nota de CE:** Con la presente, Shure Incorporated dichiara che questo prodotto con marchio CE è risultato conforme ai requisiti dell'Unione europea. Il testo completo della dichiarazione di conformità UE è reperibile sul seguente sito: <https://www.shure.com/en-EU/support/declarations-of-conformity>.

Rappresentante europeo autorizzato:

Shure Europe GmbH

Ufficio: Conformità globale

Jakob-Dieffenbacher-Str. 12

75031 Eppingen, Germania

N. di telefono: +49-7262-92 49 0

Fax: +49-7262-92 49 11 4

Email: [EMEAsupport@shure.de](mailto:EMEAsupport@shure.de)

Omologazione a norma FCC Parte 74.

- DD4BLX1A, DD4BLX1B, DD4BLX1C, DD4BLX1D; DD4BLX2A, DD4BLX2B, DD4BLX2C, DD4BLX2D, DD4BLX1W, DD4BLX1S, DD4BLX2W, DD4BLX2S, DD4BLX1H11, DD4BLX2H11, DD4BLX1J11, DD4BLX2J11

Omologazione della ISED in Canada a norma RSS-102 ed RSS-210.

- 616A-BLX1A, 616A-BLX1B, 616A-BLX1C, 616A-BLX1D; 616A-BLX2A, 616A-BLX2B, 616A-BLX2C, 616A-BLX2D, 616A-BLX1H11, 616A-BLX2H11, 616A-BLX1J11, 616A-BLX2J11
- 616A-BLX1W, 616A-BLX1S, 616A-BLX2W, 616A-BLX2S

Omologazione in base alla clausola della Dichiarazione di conformità della FCC Parte 15.

低功率射頻器材技術規範

取得審驗證明之低功率射頻器材，非經核准，公司、商號或使用者均不得擅自變更頻率、加大功率或變更原設計之特性及功能。低功率射頻器材之使用不得影響飛航安全及干擾合法通信；經發現有干擾現象時，應立即停用，並改善至無干擾時方得繼續使用。前述合法通信，指依電信管理法規定作業之無線電通信。低功率射頻器材須忍受合法通信或工業、科學及醫療用電波輻射性電機設備之干擾。

## Informazioni importanti sul prodotto

### INFORMAZIONI SULLA CONCESSIONE DI LICENZA

Concessione della licenza all'uso: per usare questo apparecchio, in determinate aree può essere necessaria una licenza ministeriale. Per i possibili requisiti, rivolgetevi alle autorità competenti. Eventuali modifiche di qualsiasi tipo non espressamente autorizzate dalla Shure Incorporated possono annullare il permesso di utilizzo di questo apparecchio. Chi usa l'apparecchio radiomicrofonico Shure ha la responsabilità di procurarsi la licenza adatta al suo impiego; la concessione di tale licenza dipende dalla classificazione dell'operatore, dall'applicazione e dalla frequenza selezionata. La Shure suggerisce vivamente di rivolgersi alle autorità competenti per le telecomunicazioni riguardo alla concessione della licenza adeguata, e prima di scegliere e ordinare frequenze.

### Information to the user

This device complies with part 15 of the FCC Rules. Operation is subject to the following two conditions:

1. This device may not cause harmful interference.
2. This device must accept any interference received, including interference that may cause undesired operation.

**Note:** This equipment has been tested and found to comply with the limits for a Class B digital device, pursuant to part 15 of the FCC Rules. These limits are designed to provide reasonable protection against harmful interference in a residential installation. This equipment generates uses and can radiate radio frequency energy and, if not installed and used in accordance with the instructions, may cause harmful interference to radio communications. However, there is no guarantee that interference will not occur in a particular installation. If this equipment does cause harmful interference to radio or television reception, which can be determined by turning the equipment off and on, the user is encouraged to try to correct the interference by one or more of the following measures:

- Reorient or relocate the receiving antenna.
- Increase the separation between the equipment and the receiver.
- Connect the equipment to an outlet on a circuit different from that to which the receiver is connected.
- Consult the dealer or an experienced radio/TV technician for help.

This device contains licence-exempt transmitter(s)/receiver(s) that comply with Innovation, Science and Economic Development Canada's licence-exempt RSS(s). Operation is subject to the following two conditions:

1. This device may not cause interference.
2. This device must accept any interference, including interference that may cause undesired operation of the device.

**Etichetta di conformità alla norma ICES-003 della IC in Canada:** CAN ICES-3 (B)/NMB-3(B)

**Nota:** la prova di conformità ai requisiti relativi alla compatibilità elettromagnetica è basata sull'uso dei cavi in dotazione e consigliati. Utilizzando altri tipi di cavi si possono compromettere le prestazioni relative alla compatibilità elettromagnetica.

**Eventuali modifiche di qualsiasi tipo non espressamente autorizzate dal produttore possono annullare il permesso di utilizzo di questo apparecchio.**