

SIEMENS

Piano di cottura a induzione con sistema di aspirazione integrato

EX8..LX6..

it Istruzioni per l'uso



Register your product on My Siemens and discover exclusive services and offers.
siemens-home.bsh-group.com/welcome

The future moving in.

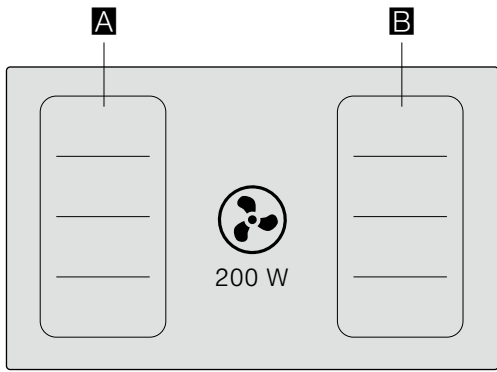

		g^*	b^*
A / B		2.200 W	3.700 W
		3.300 W	3.700 W

* IEC 60335-2-6

Indice

	Conformità d'uso	5		Funzione PowerBoost	22
	Importanti avvertenze di sicurezza	6		Attivazione	22
	Cause dei danni	8		Disattivazione	22
	Tutela dell'ambiente	8		Funzione ShortBoost	23
	Consigli per risparmiare energia	8		Consigli sull'utilizzo	23
	Smaltimento ecocompatibile	8		Attivazione	23
	Cottura con induzione	9		Disattivazione	23
	Vantaggi della cottura a induzione	9		Funzione scaldavivande	23
	Recipienti	9		Attivazione	23
				Disattivazione	23
	Conoscere l'apparecchio	11		Trasferimento delle impostazioni	24
	Il nuovo apparecchio	11		Attivazione	24
	Accessori speciali	11		Funzioni di cottura assistita	25
	Il pannello comandi	12		Tipi di funzione cottura assistita	25
	Le zone di cottura	13		Stoviglie adatte	26
	Visualizzazione calore residuo	13		Sensori e accessori speciali	26
	Tipi di esercizio	14		Funzioni e livelli di cottura	26
	Modalità aspirazione	14		Pietanze consigliate	30
	Esercizio di ricircolo	14		Teppan Yaki e Grill per la Flex Zone	38
	Prima di utilizzare l'apparecchio per la prima volta	14		Sensore temperatura senza cavo	40
	Impostazione di Home Connect	14		Preparazione e cura del sensore di temperatura senza cavo	40
	Impostazione della modalità di funzionamento	14		Collegare il sensore temperatura senza cavo con il pannello di comando	40
	Uso dell'apparecchio	15		Pulizia	41
	Attivazione e disattivazione del piano di cottura	15		Sostituzione della batteria	41
	Impostazione della zona di cottura	15		Dichiarazione di conformità	42
	Consigli per la cottura	16		Sicurezza bambino	43
	Controllo aspirazione manuale	18		Attivare e disattivare la sicurezza bambini	43
	Livello intensivo	18		Sicurezza bambini automatica	43
	Avvio automatico	18		Protezione per la pulizia	43
	Funzionamento automatico con comando a sensorie	18		Spegnimento di sicurezza automatico	43
	Funzione post-cottura	18		Impostazioni di base	44
	Zona flessibile	19		In questo modo si accede al menu delle impostazioni di base:	46
	Consigli per l'uso dei recipienti	19		Indicatore consumo di energia	46
	Come un'unica zona di cottura	19		Test per stoviglie	47
	Come due zone di cottura indipendenti	19		Power Manager	47
	Funzione Move	20			
	Attivazione	20			
	Disattivazione	20			
	Funzioni durata	21			
	Programmazione del tempo di cottura	21			
	Contaminuti	21			
	Funzione cronometro	22			

 Home Connect	48
Installazione	48
Impostazioni Home Connect	49
Aggiornamento del software	51
Ricerca guasti remota	51
Avvertenze sulla tutela dei dati	52
Dichiarazione di conformità	52
 Pulizia	52
Detergente	52
Ai componenti da pulire	53
Telaio del piano di cottura (solo per apparecchi con telaio del piano di cottura)	53
Piano di cottura	54
Aspirazione	54
Pulizia del serbatoio di raccolta	56
 Domande frequenti e risposte (FAQ)	57
 Malfunzionamento, che fare?	59
 Servizio assistenza clienti	61
Codice del prodotto (E) e codice di produzione (FD)	61
 Pietanze sperimentate	62

Per ulteriori informazioni su prodotti, accessori, pezzi di ricambio e servizi è possibile consultare il sito Internet **www.siemens-home.bsh-group.com** e l'eShop **www.siemens-home.bsh-group.com/eshops**

Conformità d'uso

Leggere attentamente le presenti istruzioni per l'uso. Custodire con la massima cura le presenti istruzioni per l'uso e il montaggio e il certificato di identificazione dell'apparecchio in caso di utilizzo futuro e cessione a terzi.

Verificare le condizioni dell'apparecchio dopo averlo estratto dall'imballaggio. In caso di danni provocati dal trasporto, non collegare l'apparecchio, contattare il Servizio di Assistenza Tecnica e riportare per iscritto i danni riscontrati; in caso contrario, si perderà il diritto a qualunque tipo di indennizzo.

L'allacciamento senza spina dell'apparecchio può essere effettuato solo da un tecnico autorizzato. In caso di danni causati da un allacciamento non corretto, decade il diritto di garanzia.

Questo apparecchio deve essere installato secondo le istruzioni per il montaggio fornite.

Questo apparecchio è pensato esclusivamente per l'utilizzo in abitazioni private e in ambito domestico. Utilizzare l'apparecchio esclusivamente per la preparazione di cibi e bevande. Il processo di cottura deve essere sorvegliato. Un processo di cottura breve va sorvegliato continuamente. Utilizzare l'apparecchio esclusivamente in luoghi chiusi.

Questo apparecchio è progettato solo per l'utilizzo fino ad un'altezza di massimo 2000 metri sul livello del mare.

Non utilizzare alcuna copertura del piano cottura. Potrebbe causare incidenti, dovuti ad es. al surriscaldamento, alla formazione di fiamme o agli schizzi di materiale.

Utilizzare soltanto le protezioni o le griglie di protezione per i bambini approvate da noi. Le protezioni o le griglie di protezione per i bambini non idonee possono provocare incidenti.

Questo apparecchio non è da utilizzare con un timer esterno o un telecomando separato.

Sostanze e vapori pericolosi o esplosivi non devono essere aspirati.

Prestare attenzione a che non penetrino nell'apparecchio liquidi o piccoli componenti.

Questo apparecchio può essere utilizzato da bambini di età pari o superiore a 8 anni e da persone con ridotte facoltà fisiche, sensoriali o mentali nonché da persone prive di sufficiente esperienza o conoscenza dello stesso se sorvegliate da una persona responsabile della loro sicurezza o se istruite in merito all'utilizzo sicuro dell'apparecchio e consapevoli degli eventuali rischi derivanti da un utilizzo improprio.

I bambini non devono utilizzare l'apparecchio come un giocattolo. I bambini non devono né pulire né utilizzare l'apparecchio da soli a meno che non abbiano un'età superiore agli 15 anni e che siano assistiti da parte di un adulto.

Tenere lontano dall'apparecchio e dal cavo di alimentazione i bambini di età inferiore agli 8 anni.

Nell'utilizzo delle funzioni di cottura la zona di cottura impostata deve corrispondere alla zona di cottura sulla quale si trova la pentola con il sensore di temperatura.

Se avete un apparecchio medico attivo (pacemaker o defibrillatore), consultando un medico accertatevi che questo rientri sia nella direttiva 90/385/CEE del Consiglio dell'Unione Europea del 20 giugno 1990, sia in DIN EN 45502-2-1 che in DIN EN 45502-2-2 e che sia stato selezionato, impiantato e programmato in maniera conforme a VDE-AR-E 2750-10. Se tali requisiti vengono soddisfatti e vengono inseriti utensili non metallici e stoviglie senza maniglie metalliche, l'utilizzo conforme di questo piano di cottura a induzione non presenta alcun pericolo.

Importanti avvertenze di sicurezza

Avviso – Pericolo di soffocamento!

Il materiale d'imballaggio è pericoloso per i bambini. Non lasciare mai che i bambini giochino con il materiale di imballaggio.

Avviso – Pericolo di morte!

I gas di combustione riaspirati possono causare avvelenamento. È necessario assicurare sempre un'alimentazione di aria sufficiente quando l'apparecchio in modalità a estrazione d'aria viene utilizzato contemporaneamente a un focolare dipendente dall'aria ambiente.

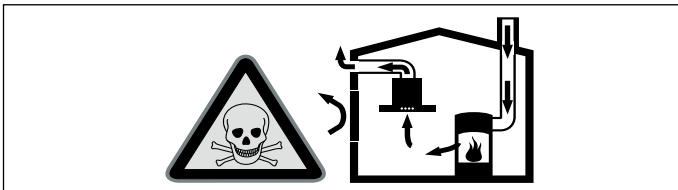

I focolari che dipendono dalla temperatura ambiente (per es. a gas, olio, legna o carbone, scaldabagno, caldaie elettriche) riscaldano l'aria per la combustione presente nella stanza ed eliminano i gas di scarico all'esterno attraverso un impianto (per es. camino). In concomitanza della cappa accesa, dalla cucina e dalle stanze adiacenti viene sottratta dell'aria: senza un'alimentazione sufficiente di aria si crea depressione. I gas velenosi dal camino o dalla cappa di aspirazione vengono riaspirati nelle stanze.

- Assicurare sempre un'alimentazione di aria sufficiente.
- Un'apertura nel muro per alimentazione/scarico aria non garantisce il rispetto del valore limite.

Un esercizio sicuro è possibile solo se la depressione nella stanza in cui è installato l'apparecchio non supera i 4 Pa (0,04 mbar). Questo è garantito se può affluire aria nella stanza necessaria alla combustione attraverso aperture non fisse, per es. porte, finestre in combinazione con un canale di adduzione/scarico aria o altre misure tecniche.

L'aria esausta non deve essere immessa in un camino per il fumo o per i gas di scarico funzionante, né in un pozzo di aerazione dei locali di installazione di focolari.

Se l'aria esausta viene immessa in un camino per fumo o gas di scarico non in funzione, è necessario ottenere l'autorizzazione di un tecnico specializzato.

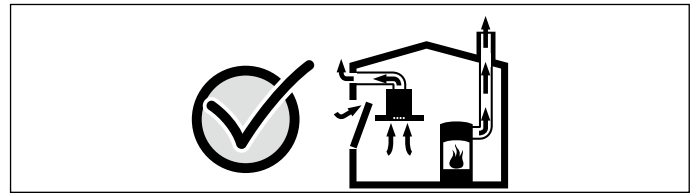

Consultare in ogni caso lo spazzacamino che è in grado di giudicare la ventilazione complessiva in casa e proporre misure adeguate.

Se la cappa è usata solo nella modalità a ricircolo d'aria, il suo esercizio è possibile senza limitazioni.

Avviso – Pericolo di incendio!

- L'olio o il burro caldi si incendiano rapidamente. Non lasciare mai incustoditi sul fuoco l'olio o il burro caldi. Non utilizzare mai acqua per spegnere il fuoco. Disattivare la zona di cottura. Soffocare le fiamme con un coperchio, una coperta ignifuga o qualcosa di simile.
- Le zone di cottura si surriscaldano molto. Non appoggiare mai oggetti infiammabili sul piano di cottura. Non appoggiare alcun oggetto sul piano di cottura.
- L'apparecchio si surriscalda. Non riporre mai oggetti infiammabili o spray nei cassetti sotto il piano di cottura.
- Il piano di cottura si spegne e non reagisce più ai comandi; potrebbe riaccendersi da solo in un secondo momento. Disattivare il fusibile nella scatola dei fusibili. Rivolgersi al servizio di assistenza clienti.
- I depositi di grasso presenti nel filtro per grassi possono incendiarsi. Pulire regolarmente il filtro grassi. Non mettere mai in funzione l'apparecchio senza filtro per grassi.
- Se l'aspirazione è attivata i depositi di grasso presenti nel filtro per grassi possono incendiarsi. Non lavorare mai nelle vicinanze dell'apparecchio con fiamme libere (ad es. fiammeggiare). L'installazione dell'apparecchio nelle vicinanze di un focolare per combustibili solidi (ad es. legno o carbone), è consentita solo se questo è dotato di copertura chiusa e non estraibile. Non deve esserci produzione di scintille.

⚠️ Avviso – Pericolo di scottature!

- Le zone di cottura e le superfici vicine, in particolare il telaio del piano di cottura eventualmente presente, si surriscaldano molto. Non toccare mai le superfici ad alta temperatura. Tenere lontano i bambini.
- Il piano di cottura riscalda ma l'indicatore non funziona. Disattivare il fusibile nella scatola dei fusibili. Rivolgersi al servizio di assistenza clienti.
- Gli oggetti in metallo diventano subito molto caldi se appoggiati sul piano di cottura. Non lasciare mai sul piano di cottura oggetti in metallo quali ad es. coltelli, forchette, cucchiari e coperchi.
- Dopo ogni uso, spegnere sempre il piano di cottura con l'interruttore principale. Non aspettare che il piano di cottura si spenga automaticamente per la mancanza di recipienti.
- Durante il funzionamento le parti scoperte diventano molto calde. Non toccare mai le parti ad alta temperatura. Tenere lontano i bambini.
- Durante il funzionamento l'apparecchio diventa caldo. Qualora del liquido caldo penetri nell'apparecchio, prima di rimuovere il filtro grasso metallico o il serbatoio di raccolta, lasciar raffreddare l'apparecchio.

⚠️ Avviso – Pericolo di scariche elettriche!

- Gli interventi di riparazione effettuati in modo non conforme rappresentano una fonte di pericolo. Le riparazioni e le sostituzioni di cavi danneggiati devono essere effettuate esclusivamente da personale tecnico adeguatamente istruito dal servizio di assistenza tecnica. Se l'apparecchio è difettoso, staccare la spina o il fusibile nella scatola dei fusibili. Rivolgersi al servizio di assistenza clienti.
- L'infiltrazione di liquido può provocare una scarica elettrica. Non utilizzare detergenti ad alta pressione o dispositivi a getto di vapore.
- Un apparecchio difettoso può causare delle scosse elettriche. Non mettere mai in funzione un apparecchio difettoso. Togliere la spina o disattivare il fusibile nella scatola dei fusibili. Rivolgersi al servizio di assistenza clienti.
- Rotture, incrinature o crepe nella vetroceramica possono causare scariche elettriche. Disattivare il fusibile nella scatola dei fusibili. Rivolgersi al servizio di assistenza clienti.

⚠️ Avviso – Pericoli dovuti ai campi magnetici!

Il sensore di temperatura senza cavo è magnetico. Gli elementi magnetici possono danneggiare impianti elettronici, p. es. pace maker o pompe insuliniche. I portatori di impianti elettronici non devono pertanto tenere il sensore di temperatura in tasca e, per quanto concerne il pace maker o apparecchi medicali simili è necessario mantenere una distanza minima di 10 cm.

⚠️ Avviso – Pericolo di lesioni!

- Il sensore di cottura senza cavi è dotato di una batteria che può venire danneggiata se esposta ad elevate temperature. Togliere il sensore dalla stoviglia e conservarlo lontano da fonti di calore di ogni tipo.
- Il sensore di temperatura può essere molto caldo al momento di rimuoverlo dalla pentola. Per toglierlo utilizzare guanti da forno o un canovaccio.
- Durante la cottura a bagnomaria il piano di cottura e le stoviglie potrebbero creparsi a causa del surriscaldamento. Nel bagnomaria, la stoviglia non deve essere a contatto diretto con il fondo della pentola piena d'acqua. Utilizzare esclusivamente stoviglie termoresistenti.
- Se tra il fondo della pentola e la zona di cottura è presente del liquido, le pentole possono improvvisamente "saltare in aria". Tenere sempre asciutti la zona di cottura e il fondo delle pentole.

Cause dei danni

Attenzione!

- Le basi ruvide dei recipienti possono rigare il piano di cottura.
- Pericolo di danni dovuto a oggetti duri e spigolosi. Non fare cadere oggetti duri o spigolosi sul piano cottura.
- Pericolo di danni dovuto alla cottura in una stoviglia vuota. Non lasciare sui fuochi una stoviglia in cui sia evaporata tutta l'acqua.
- Non collocare alcun recipiente caldo sul pannello comandi, nell'area delle spie o sulla cornice del piano di cottura. Potrebbe provocare danni.
- Pericolo di danni dovuto all'impiego di pellicola in alluminio o contenitori di plastica. Non lasciare mai la pellicola in alluminio e i contenitori di plastica sulla zona di cottura calda. Non impiegare la pellicola protettiva in alluminio per piano cottura.
- Danni alle superfici, alterazioni del colore e macchie dovuti da detergenti non adatti. Utilizzare esclusivamente detergenti indicati per piani cottura di questo tipo.
- Danni alle superfici e alterazioni del colore dovuti allo strofinamento della pentola. Sollevare e non trascinare le pentole e le padelle.
- Pericolo di danni e macchie dovuto alle pietanze incrostate. Rimuovere immediatamente i residui di cibo in eccesso con un raschietto per vetro.
- Danni alla superficie causati da sale, zucchero e sabbia. Non utilizzare il piano cottura come superficie di lavoro o di appoggio.
- Danni alla superficie causati dai fondi delle stoviglie ruvidi. Prima dell'utilizzo, controllare le stoviglie.
- Danni alle superfici o scheggiature dovuti all'impiego di zucchero o pietanze ad alto contenuto di zucchero. Rimuovere immediatamente i residui di cibo in eccesso con un raschietto per vetro.

Tutela dell'ambiente

Questo capitolo contiene informazioni relative al risparmio energetico e allo smaltimento dell'apparecchio.

Consigli per risparmiare energia

- Per ciascuna stoviglia utilizzare un coperchio appropriato. Se non si utilizza il coperchio si consuma una quantità di energia sensibilmente maggiore. Utilizzare il coperchio di vetro. In questo modo non è necessario rimuoverlo per vedere il contenuto della pentola.
- Utilizzare stoviglie con fondo piatto. I fondi non lisci aumentano il consumo di energia.
- Accertarsi che il diametro del fondo della stoviglia corrisponda alla grandezza della zona di cottura. Attenzione: i costruttori delle stoviglie spesso indicano il diametro superiore della pentola che spesso è maggiore del diametro del fondo.
- Per quantità ridotte utilizzare stoviglie piccole. Una stoviglia grande, riempita poco necessita di molta energia.
- Cuocere le pietanze con poca acqua. Ciò permette di risparmiare energia e preservare le vitamine e i minerali contenuti nelle verdure.
- Quando possibile passare a un livello di cottura più basso. Altrimenti si spreca energia.
- Durante la cottura accertarsi che ci sia un'aerazione sufficiente, affinché la cappa di aspirazione possa lavorare con efficienza emettendo un livello di rumore contenuto.
- Adattare il livello di aspirazione all'intensità dei vapori di cottura. Utilizzare un livello intensivo solo in caso di necessità. Un livello di aspirazione inferiore consuma meno energia.
- In caso di vapori di cottura intensi, selezionare tempestivamente un livello di aspirazione più elevato. I vapori di cottura già diffusi nella cucina rendono necessario un utilizzo prolungato dell'aspirazione.
- Spegnerne l'apparecchio quando non è più necessario.
- Pulire e sostituire i filtri più spesso per incrementare l'efficacia del sistema di aspirazione ed evitare il rischio di incendio.

Smaltimento ecocompatibile

Si prega di smaltire le confezioni nel rispetto dell'ambiente.



Questo apparecchio dispone di contrassegno ai sensi della direttiva europea 2012/19/UE in materia di apparecchi elettrici ed elettronici (waste electrical and electronic equipment - WEEE).

Questa direttiva definisce le norme per la raccolta e il riciclaggio degli apparecchi dismessi valide su tutto il territorio dell'Unione Europea.

Il sensore di temperatura senza cavo è dotato di batteria. Smaltire la batteria usata in modo corretto.

Cottura con induzione

Vantaggi della cottura a induzione

La cottura a induzione si differenzia radicalmente dalla cottura tradizionale, il calore si sviluppa direttamente nella stoviglia. Ciò offre una vasta gamma di vantaggi:

- La cottura dei cibi diventa molto più veloce.
- Risparmio energetico.
- Cura e pulizia più semplici. I residui di cibo non si bruciano così facilmente.
- Controllo del calore e sicurezza; il piano di cottura incrementa o diminuisce la conduzione del calore subito dopo ciascun utilizzo. La zona di cottura a induzione interrompe immediatamente la conduzione di calore se la stoviglia viene rimossa dalla zona di cottura senza che venga prima spenta.

Recipienti

Utilizzare esclusivamente stoviglie in materiale ferromagnetico per la cottura a induzione, ad esempio:

- stoviglia in acciaio smaltato
- stoviglia in ghisa
- stoviglia speciale in acciaio inox, adatta alla cottura a induzione.

Per verificare se la stoviglia è adatta per la cottura a induzione è possibile consultare il capitolo → "Test per stoviglie".

Per un buon risultato di cottura il fondo in materiale ferromagnetico della pentola dovrebbe coincidere con la grandezza della zona di cottura. Se la stoviglia posta sulla zona di cottura non viene riconosciuta, disporla su una zona di cottura con un diametro più piccolo.

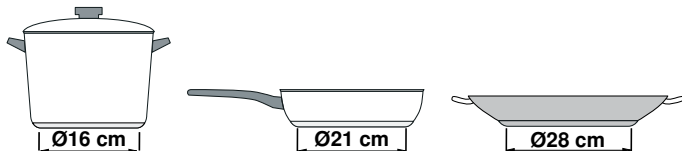

Se l'area flessibile viene utilizzata come unica zona di cottura, è possibile utilizzare contenitori grandi adatti per questa zona. Informazioni relative alla posizione della stoviglia sono contenute nel capitolo → "Zona flessibile".



Esistono anche stoviglie a induzione che non dispongono di un fondo completamente in materiale ferromagnetico:

- Se il fondo della stoviglia è soltanto in parte in materiale ferromagnetico, soltanto la superficie ferromagnetica si scalda. Pertanto può succedere che il calore non venga distribuito in maniera uniforme. La zona non in materiale ferromagnetico potrebbe avere una temperatura troppo bassa per la cottura.

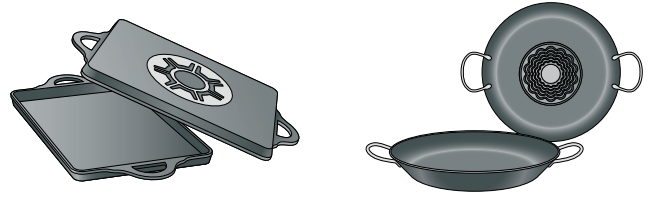

- Se il fondo della stoviglia è composto tra l'altro anche da parti in alluminio, la superficie in materiale ferromagnetico viene ridotta. Può succedere che tale stoviglia non si scaldi correttamente o che non venga proprio riconosciuta.

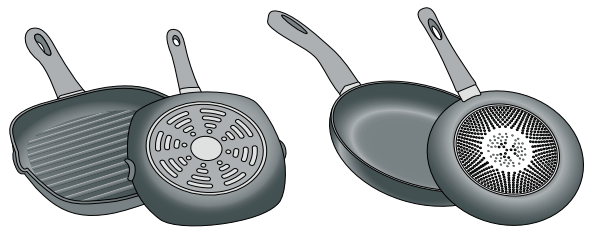

Recipienti non adeguati

Non utilizzare mai diffusori o recipienti di:

- acciaio fine normale
- vetro
- terracotta
- rame
- alluminio

Caratteristiche del fondo della stoviglia

Le caratteristiche del fondo della stoviglia possono influenzare il risultato della cottura. Utilizzare pentole e padelle di un materiale che distribuisce il calore in maniera uniforme all'interno della pentola, come ad es. pentole con "fondo sandwich" in acciaio in modo da risparmiare tempo ed energia.

Utilizzare stoviglie con fondi piani, i fondi della stoviglia non uniformi compromettono la conduzione del calore.

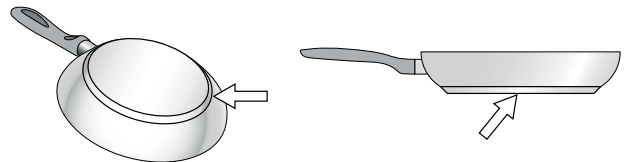

Assenza di recipiente o dimensioni non adeguate

Se non si colloca un recipiente sulla zona di cottura selezionata o se questo non è del materiale o delle dimensioni adatte, il grado di cottura visualizzato nell'indicatore della zona di cottura lampeggia. Perché smetta di lampeggiare, collocare un recipiente adeguato. Se si ritarda oltre 90 secondi, la zona di cottura si spegne automaticamente.

Recipienti vuoti o con base sottile

Non riscaldare recipienti vuoti e non utilizzare recipienti con base sottile. Il piano di cottura è dotato di un sistema interno di sicurezza ma un recipiente vuoto può scaldarsi così rapidamente che la funzione di "disattivazione automatica" può non avere il tempo di reagire, con il conseguente raggiungimento di una temperatura molto elevata. La base del recipiente potrebbe arrivare a fondersi e danneggiare il vetro del piano. In tal caso, non toccare il recipiente e spegnere la zona di cottura. In caso di mancato funzionamento dopo il raffreddamento, contattare il Servizio di Assistenza Tecnica.

Riconoscimento della pentola

Ogni zona di cottura dispone di un limite inferiore per la disposizione della pentola: ciò dipende dal diametro ferromagnetico e dal materiale del fondo della stoviglia. Pertanto utilizzare sempre la zona di cottura che corrisponde al meglio al diametro del fondo della pentola.

Conoscere l'apparecchio

Le informazioni in merito a dimensioni e prestazioni delle zone di cottura si trovano in → *Pagina 2*

Avvertenza: . A seconda del modello è possibile che vi siano alcune differenze per quanto concerne colori e vari dettagli.

Il nuovo apparecchio

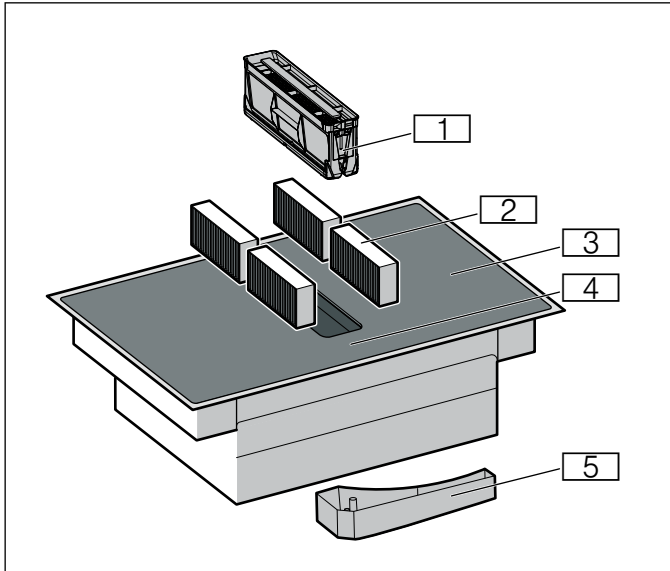

N.	Denominazione
1	Filtro grassi metallico
2	Filtro a carbone attivo con la modalità a ricircolo o filtro acustico con la modalità aspirazione*
3	Piano di cottura
4	Pannello di comando
5	Serbatoio di raccolta

* In funzione dell'allestimento dell'apparecchio

Accessori speciali

A seconda della variante di montaggio dell'apparecchio ci sono diversi accessori che possono essere richiesti presso i rivenditori specializzati, al servizio di assistenza clienti o sui nostri siti web ufficiali:

- Set di scarico
- Set ricircolo
- Filtro a carbone attivo: per funzionamento a ricircolo d'aria
- Filtro acustico: per funzionamento con scarico aria

Il pannello comandi

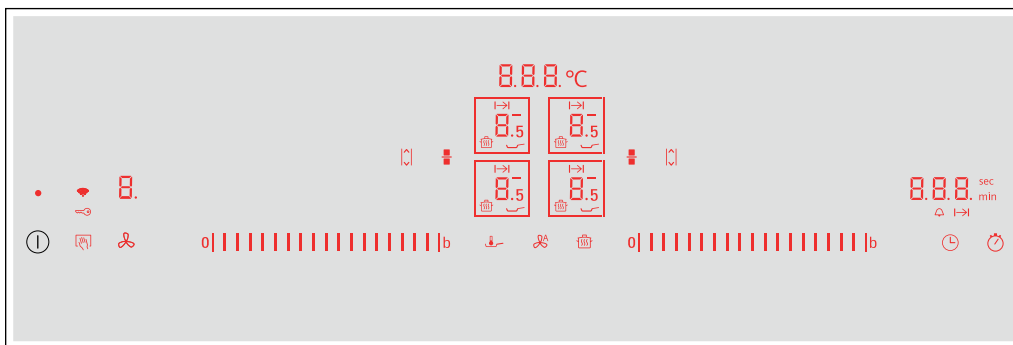

Sensori di selezione	
ⓘ	Interruttore principale
□ / □	Selezionare l'area di cottura
0	Campo di regolazione
b	Funzione PowerBoost e ShortBoost Livello di aspirazione intensivo
■	Flex Zone
↔	Funzione Move
🚫	Bloccaggio del pannello di comando per poter procedere con la pulizia e sicurezza bambini
🔥	Funzione Scaldavivande
🍖	Sensore cottura arrosto
⌚	Impostazione del tempo di cottura e del contaminuti
🕒	Funzione Cronometro
📶	WLAN
🌀	Controllo aspirazione manuale
🌀	Controllo aspirazione sensore

Indicatore	
0	Stato di funzionamento
1-9	Livelli di potenza
H/h	Calore residuo
b	Funzione Powerboost Livello di aspirazione intensivo I
b ⁻	Funzione ShortBoost
b.	Livello di aspirazione intensivo II
L	Funzione Scaldavivande
t	Trasmissione dell'impostazione
🍖	Sensore cottura arrosto
🍲	Funzioni di cottura
000 °C	Temperatura funzioni di cottura
00	Funzioni durata
I→I	Funzione automatica tempo di cottura
🔔	Contaminuti
min / sec	Indicatori del timer
🔑	Sicurezza bambini
📶	WLAN
R	Controllo aspirazione sensore

Superfici di comando

Se il piano di cottura si scalda, sono accesi i simboli delle superfici di comando disponibili in questo momento.

Quando si tocca un simbolo viene attivata la funzione corrispondente.

Avvertenze

- I simboli corrispondenti delle superfici di comando si accendono a secondo della disponibilità. Gli indicatori delle zone di cottura o delle funzioni selezionate si accendono con un'intensità luminosa maggiore.
- Mantenere il pannello di comando sempre asciutto e pulito. L'umidità ne pregiudica il funzionamento.
- Non posizionare stoviglie nelle vicinanze di indicatori e sensori. Il sistema elettronico potrebbe surriscaldarsi.

Le zone di cottura

Zona di cottura	
	Zona di cottura singola Utilizzare una stoviglia di dimensioni adatte
	Zona di cottura flessibile Vedere sezione → "Zona flessibile"
Utilizzare solo stoviglie adatte alla cottura a induzione, vedere la sezione → "Cottura con induzione"	

Visualizzazione calore residuo

Il piano di cottura è dotato di un indicatore del calore residuo per ogni zona di cottura che mostra che la zona di cottura è ancora calda. Non toccare la zona di cottura finché l'indicatore del calore residuo è ancora acceso.

Sulla base del livello del calore residuo viene visualizzato quanto segue:

- Indicatore **H**: temperatura elevata
- Indicatore **h**: temperatura bassa

Se durante la cottura si rimuove la stoviglia dalla zona rispettiva, l'indicatore di calore residuo e il livello di cottura selezionato lampeggiano in modo alternato.

Se la zona di cottura viene spenta, l'indicatore del calore residuo è ancora acceso. Anche se il piano di cottura è già spento, l'indicatore di calore residuo rimane acceso finché c'è una zona di cottura ancora calda.



Tipi di esercizio

Questo apparecchio può essere impiegato con il funzionamento a espulsione o a ricircolo d'aria.

Modalità aspirazione



L'aria aspirata viene purificata attraverso il filtro per grassi e convogliata all'esterno tramite un sistema di tubi.

Avvertenza: L'aria esausta non deve essere immessa né in un camino per il fumo o per i gas di scarico funzionante, né in un pozzo di aerazione dei locali di installazione di focolari.

- Se l'aria esausta viene immessa in un camino per fumo o gas di scarico non in funzione, è necessario ottenere l'autorizzazione di un tecnico specializzato.
- Se l'aria esausta viene condotta attraverso la parete esterna, è necessario utilizzare una cassetta a muro telescopica.

Esercizio di ricircolo



L'aria aspirata viene purificata attraverso il filtro antigrasso e un filtro ai carboni attivi e quindi reimpressa nella cucina.

Avvertenza: Per catturare gli odori nell'esercizio di ricircolo, è necessario installare un filtro ai carboni attivi. Le diverse possibilità di attivazione dell'apparecchio con esercizio di ricircolo sono indicate nell'opuscolo o devono essere richieste al proprio rivenditore specializzato. Gli accessori necessari sono disponibili presso i rivenditori specializzati, tramite il servizio clienti o il punto vendita on-line.



Prima di utilizzare l'apparecchio per la prima volta



Fare attenzione alle seguenti avvertenze prima di utilizzare l'apparecchio la prima volta:

Pulire accuratamente l'apparecchio e gli accessori.

Prima di poter utilizzare l'apparecchio nuovo è necessario eseguire alcune impostazioni.

Attivare e disattivare il piano di cottura con l'interruttore generale ①.

Impostazione di Home Connect

Durante la prima attivazione dell'apparecchio viene richiamata l'impostazione della rete domestica. Sul campo degli indicatori si illumina debolmente il simbolo  per alcuni secondi. Per avviare l'impostazione di allacciamento, toccare il sensore  e rispettare le indicazioni riportate nel capitolo → "Home Connect". Per abbandonare l'impostazione primaria, toccare un sensore qualsiasi.

Impostazione della modalità di funzionamento

L'apparecchio viene fornito con funzionamento a ricircolo d'aria preimpostato.

Se il piano cottura è installato con uscita dell'aria verso l'esterno, è necessario configurare l'impostazione  su questa modalità. Vedere il capitolo → "Impostazioni di base".

Usò dell'apparecchio

Questo capitolo illustra come impostare una zona di cottura. Nella tabella sono riportati i livelli e i tempi di cottura per varie pietanze.

Consiglio: Accendere il sistema di aspirazione prima di iniziare la cottura e spegnerlo solo pochi minuti dopo il termine della cottura. In questo modo il vapore di cottura viene rimosso in modo efficace.

Avvertenza: Non utilizzare mai l'apparecchio senza filtro grassi metallico e serbatoio di raccolta.

Attivazione e disattivazione del piano di cottura

Attivare e disattivare il piano di cottura con l'interruttore generale.

Attivazione: toccare il simbolo . Viene emesso un segnale acustico. Sono accesi i simboli che appartengono alle zone di cottura e le funzioni disponibili in questo momento. Il piano di cottura è pronto per l'uso.

Disattivazione: toccare il simbolo  finché non si spengono gli indicatori. L'indicatore del calore residuo resta acceso finché le zone di cottura non si sono sufficientemente raffreddate.

Avvertenze

- Qualora non sia stato creato alcun collegamento alla rete domestica o il collegamento sia stato interrotto, durante l'attivazione del piano cottura si attiva sempre l'impostazione primaria del collegamento di rete.
- Il piano cottura si spegne automaticamente se le aree di cottura sono disattivate per alcuni secondi.
- Dopo la disattivazione del piano cottura, le impostazioni restano memorizzate per 4 secondi. Se in questo intervallo di tempo il piano di cottura viene riattivato, vengono utilizzate le ultime impostazioni in uso.

Impostazione della zona di cottura

Nel campo di regolazione impostare il livello di cottura desiderato.

Livello di cottura 1 = livello minimo.

Livello di cottura 9 = livello massimo.

Per ciascun livello di cottura è disponibile un livello intermedio contrassegnato da .





Avvertenza: Le zone di cottura a sinistra vengono impostate nel campo di regolazione a sinistra; le zone di cottura a destra vengono regolate nel campo di regolazione a destra.

Avvertenze

- Per proteggere i componenti più delicati dell'apparecchio dal surriscaldamento o dal sovraccarico elettrico, il piano cottura può temporaneamente diminuire la potenza.
- Per diminuire la formazione di rumore dell'apparecchio, il piano cottura può temporaneamente diminuire la potenza.

Selezionare la zona di cottura e il livello di cottura

Il piano di cottura deve essere attivato.

1. Toccare il simbolo  o  dell'area di cottura desiderata.
Il simbolo  o  si accende con un'intensità luminosa maggiore.
2. Strisciare con il dito sul campo di regolazione finché non viene visualizzato il livello di cottura desiderato.

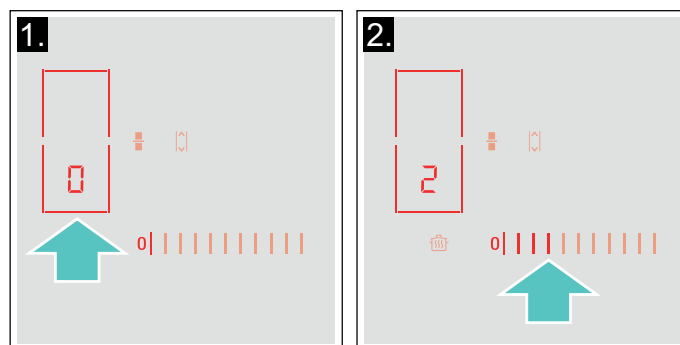

Il livello di cottura è impostato.

Avvertenza: Quando si posiziona una stoviglia su una zona flessibile, il piano cottura la riconosce e viene selezionato in automatico. Per ulteriori informazioni relative alla zona flessibile consultare il capitolo → "Zona flessibile".

Modifica del livello di potenza

Selezionare la zona di cottura e impostare il livello di potenza desiderato nella zona di programmazione.

Spegnere la zona di cottura

Selezionare la zona di cottura e regolare su  nella zona di programmazione. La zona di cottura si spegne e viene visualizzata la spia calore residuo.

Avvertenze

- Se non è stato collocato un recipiente nella zona di cottura, il livello di potenza selezionato lampeggia. Trascorso un intervallo di tempo predefinito, la zona di cottura si spegne.
- Se è stato collocato un recipiente nella zona di cottura prima di accendere il piano di cottura, questo verrà rilevato entro 20 secondi dopo aver premuto l'interruttore principale e la zona di cottura verrà selezionata automaticamente. Una volta avvenuto il rilevamento, selezionare il livello di potenza entro i 20 secondi successivi, altrimenti la zona di cottura si spegnerà.

Consigli per la cottura

Consigli

- Mentre si scalda purè, zuppe e salse cremose, mescolare di tanto in tanto.
- Per preriscaldare impostare il livello di cottura 8 - 9.
- Durante la cottura con coperchio, abbassare il livello non appena fuoriesce del vapore tra coperchio e stoviglia. Per ottenere un buon risultato di cottura non è necessario che fuoriesca vapore.
- A cottura ultimata, tenere chiusa la pentola fino al momento di servire la pietanza.
- Per la cottura con la pentola a pressione osservare le istruzioni del costruttore.
- Per conservare il più possibile il potere nutritivo, non cuocere troppo a lungo gli alimenti. E' possibile impostare il tempo di cottura ottimale con un timer.
- Per un risultato di cottura più sano, si dovrebbe evitare l'olio fumante.
- Per dorare gli alimenti cuocerli uno alla volta in piccole porzioni.
- Le stoviglie possono raggiungere temperature elevate durante il processo di cottura. Si consiglia l'uso di presine.
- Il capitolo → *"Tutela dell'ambiente"* contiene utili consigli per una cottura efficiente in termini di energia.

Tabella di cottura

Nella tabella viene visualizzato il livello di cottura adatto per ogni pietanza. Tuttavia il tempo di cottura può variare a seconda del tipo, peso, spessore e qualità degli alimenti.

	Livello di cottura	Tempo di cottura (min.)
Fondere		
Cioccolato, glassa	1 - 1.5	-
Burro, miele, gelatina	1 - 2	-
Riscaldare e mantenere caldo		
Minestra, ad es. minestra di lenticchie	1.5 - 2	-
Latte*	1.5 - 2.5	-
Salsicce scaldate in acqua*	3 - 4	-
Scongelare e riscaldare		
Spinaci surgelati	3 - 4	15 - 25
Gulasch surgelato	3 - 4	35 - 55
Stufare, cuocere a fuoco lento		
Gnocchi di patate*	4.5 - 5.5	20 - 30
Pesce*	4 - 5	10 - 15
Salse bianche, es. besciamella	1 - 2	3 - 6
Salse montate, ad es. salsa bernaiese e salsa olandese	3 - 4	8 - 12
* Senza coperchio		
** Girare ripetutamente		
*** Preriscaldare al livello di cottura 8 - 8.5		



	Livello di cottura	Tempo di cottura (min.)
Bollire, cuocere a vapore, stufare		
Riso (con doppia quantità di acqua)	2.5 - 3.5	15 - 30
Riso al latte***	2 - 3	30 - 40
Patate lesse	4.5 - 5.5	25 - 35
Patate lesse in acqua salata	4.5 - 5.5	15 - 30
Farinacei, pasta*	6 - 7	6 - 10
Pasticcio	3.5 - 4.5	120 - 180
Minestre	3.5 - 4.5	15 - 60
Verdura	2.5 - 3.5	10 - 20
Verdure, surgelate	3.5 - 4.5	7 - 20
Cuocere nella pentola a pressione	4.5 - 5.5	-
Stufare		
Involtini	4 - 5	50 - 65
Stufato	4 - 5	60 - 100
Gulasch***	3 - 4	50 - 60
Stufare / cuocere arrosto con poco olio*		
Fettina, naturale o impanata	6 - 7	6 - 10
Fettina, surgelata	6 - 7	6 - 12
Cotoletta, naturale o impanata**	6 - 7	8 - 12
Bistecca (spessore 3 cm)	7 - 8	8 - 12
Petto di pollo/tacchino (spessore 2 cm)**	5 - 6	10 - 20
Petto di pollo/tacchino, surgelato**	5 - 6	10 - 30
Polpette (spessore 3 cm)**	4.5 - 5.5	20 - 30
Hamburger (spessore 2 cm)**	6 - 7	10 - 20
Pesce e filetto di pesce, naturale	5 - 6	8 - 20
Pesce e filetto di pesce, impanato	6 - 7	8 - 20
Pesce, impanato e surgelato, ad es. bastoncini di pesce	6 - 7	8 - 15
Scampi, gamberi	7 - 8	4 - 10
Sauté di verdure e funghi, fresco	7 - 8	10 - 20
Piatti misti, verdure, carne a strisce alla maniera asiatica	7 - 8	15 - 20
Piatti misti, surgelati	6 - 7	6 - 10
Crêpe (cuocerle una alla volta)	6.5 - 7.5	-
Omelette (cuocerle una alla volta)	3.5 - 4.5	3 - 10
Uova al tegamino	5 - 6	3 - 6
Friggere* (friggere 150-200 g per porzione progressivamente in 1-2 l di olio)		
Prodotti surgelati, ad es. patate fritte, bocconcini di pollo	8 - 9	-
Crocchette, surgelate	7 - 8	-
Carne, ad es. porzioni di pollo	6 - 7	-
Pesce, panato o in pastella di birra	6 - 7	-
Verdure, funghi, impanati o in pastella di birra, tempura	6 - 7	-
Pasticcini, ad es. krapfen/bomboloni, frutta in pastella di birra	4 - 5	-
* Senza coperchio		
** Girare ripetutamente		
***Preriscaldare al livello di cottura 8 - 8.5		

Controllo aspirazione manuale



È possibile controllare manualmente il livello di aspirazione.

Avvertenza: In caso venga impiegata una stoviglia alta, può non essere garantita una prestazione dell'aspirazione ottimale. La prestazione dell'aspirazione può essere migliorata appoggiando in obliquo un coperchio.

Attivazione

1. Toccare il simbolo .
L'aspirazione parte dal livello di potenza preimpostato.
2. Nei 10 secondi successivi selezionare il livello di cottura desiderato nel campo di regolazione.
Il livello di cottura impostato si accende.
3. Toccare il simbolo  per confermare l'impostazione selezionata.
L'aspirazione è attivata.

Modifica e disattivazione



Toccare il simbolo  e selezionare il livello di cottura desiderato oppure impostarlo nel campo di regolazione su .

Livello intensivo

Per l'aspirazione esistono due livelli intensivi. Quando si attivano i livelli intensivi, per breve tempo l'aspirazione funziona alla massima potenza.



Attivazione

Toccare il simbolo  e selezionare il livello intensivo desiderato.

- **Livello intensivo I:** toccare il simbolo **b**. L'indicatore  si accende. Il livello intensivo è attivato.
- **Livello intensivo II:** toccare il simbolo **b** due volte.
L'indicatore  si accende. Il livello intensivo è attivato.

Avvertenza: Dopo 8 minuti l'apparecchio si riattiva autonomamente al livello di potenza .

Modifica e disattivazione

Toccare il simbolo  e selezionare il livello di cottura desiderato oppure impostarlo nel campo di regolazione su .

Avvio automatico

Quando si seleziona un livello per un'area di cottura, si attiva l'avvio automatico.

Di norma, il piano cottura viene consegnato con l'avvio automatico con comando a sensore. Le istruzioni per la modifica dell'impostazione sono riportate nel capitolo → "Impostazioni di base".

Avvio automatico con comando a sensore

Il sensore di qualità dell'aria registra in automatico il vapore di cottura, seleziona il livello di cottura ottimale e fa accendere l'indicatore .

Avvio automatico tramite livelli di cottura



L'aspirazione si accende a un livello di cottura corrispondente a quello rispettivo dell'area di cottura.

Funzionamento automatico con comando a sensorie



Il piano cottura dispone di un sensore per la qualità dell'aria che registra in automatico il vapore di cottura e attiva l'aspirazione.

Se l'avvio automatico è disattivato o è impostato secondo livelli di cottura, è possibile attivare manualmente il funzionamento con il comando a sensore.

Attivazione

Toccare il simbolo . L'indicatore  si illumina e il livello di potenza ottimale viene impostato in automatico dal sensore.

Disattivazione

Toccare il simbolo . L'indicatore  si spegne. Il comando a sensore è disattivato.

Avvertenza: Nel capitolo → "Impostazioni di base" è indicato come impostare la sensibilità del sensore.



Funzione post-cottura

Grazie al post-funzionamento, dopo lo spegnimento del piano cottura il sistema di aspirazione continua a funzionare per alcuni minuti, eliminando il vapore ancora presente in cucina. Quindi si spegne automaticamente.

Di norma il piano cottura viene consegnato dotato di tempo di post-funzionamento con un tempo di esecuzione massimo. Le istruzioni per la modifica dell'impostazione sono riportate nel capitolo → "Impostazioni di base".

Attivazione

La modalità di tempo di post-funzionamento è possibile in funzione dell'impostazione di base configurata:

- tramite il comando del sensore di qualità dell'aria. Il simbolo  e l'indicatore  si accendono.
- Con un tempo di esecuzione massimo. Il simbolo  si accende.

Avvertenza: Il post-funzionamento si avvia soltanto se almeno un'area di cottura è stata attiva per almeno un minuto.

Disattivazione

Manuale

Toccare il simbolo . La funzione di post-funzionamento viene disattivata.

Automatico

Nei seguenti casi la funzione di post-funzionamento viene disattivata:

- Il periodo di post-funzionamento è trascorso.
- L'apparecchio viene nuovamente acceso.
- Il sensore determina che la qualità dell'aria è ok.

Zona flessibile

Se necessario può essere utilizzata come un'unica zona di cottura o come due zone di cottura indipendenti.

È composta da quattro induttori che funzionano indipendentemente l'uno dall'altro. Se la zona di cottura flessibile è in funzione, viene attivata soltanto la zona su cui è collocata la stoviglia.

Consigli per l'uso dei recipienti

Per garantire un corretto rilevamento e una buona distribuzione del calore, si raccomanda di collocare il recipiente al centro:

Come un'unica zona di cottura

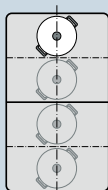

Diametro di 13 cm oppure di dimensioni inferiori
Collocare la stoviglia in una delle quattro posizioni presenti nella figura.

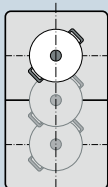

Diametro superiore a 13 cm
Collocare la stoviglia in una delle tre posizioni presenti nella figura.

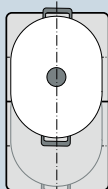

Qualora una stoviglia richieda più di una zona di cottura, collocarla all'inizio del bordo superiore o inferiore della zona flessibile.

Come due zone di cottura indipendenti

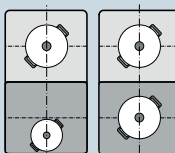

Le zone di cottura anteriore e posteriore, ciascuna con due induttori, possono essere utilizzate indipendentemente l'una dall'altra. Per ciascuna delle zone di cottura impostare il livello di cottura desiderato. Utilizzare solo un'unica stoviglia per ciascuna zona di cottura.

Come un'unica zona di cottura

L'area di cottura flessibile viene attivata come zona di cottura singola.

Attivazione

A seconda della disposizione della stoviglia, le aree di cottura vengono collegate o separate automaticamente. Collegamento manuale:

1. Selezionare l'area di cottura flessibile con il simbolo .
2. Impostare il livello di cottura corrispondente nel campo di regolazione.
La zona flessibile è attivata.

Modifica del livello di cottura

Selezionare la zona di cottura e modificare il livello di cottura nel rispettivo campo di regolazione.

Aggiunta di una nuova stoviglia

1. Collocare la nuova stoviglia nella posizione adatta a seconda della grandezza.
Se la stoviglia è posizionata correttamente, viene rilevata dall'apparecchio. L'apparecchio separa le aree e le seleziona automaticamente.
2. Selezionare il livello di cottura desiderato nel campo di regolazione.

Avvertenze

- Se la stoviglia viene spostata o sollevata dall'area di cottura attiva, questa avvia una ricerca automatica e il livello di cottura precedentemente selezionato resta attivo.
- È possibile disattivare il rilevamento stoviglie automatico. Ulteriori informazioni al riguardo sono disponibili nel capitolo → "Impostazioni di base".

Disattivare

A seconda della disposizione della stoviglia, le aree di cottura vengono collegate o separate automaticamente. Per separate manualmente le aree di cottura, toccare il simbolo .



La zona flessibile è disattivata. Entrambe le aree di cottura continuano a funzionare come due aree di cottura indipendenti.

Come due zone di cottura indipendenti

Utilizzare la zona di cottura flessibile come due zone di cottura indipendenti.

Separazione delle aree di cottura

A seconda della disposizione della stoviglia, le aree di cottura vengono collegate o separate automaticamente. Per separare manualmente le aree di cottura:

1. Toccare il simbolo .
2. Selezionare l'area di cottura desiderata con il simbolo .
3. Impostare il livello di cottura corrispondente nel campo di regolazione.
L'area di cottura è attivata.

Avvertenze

- Se il piano di cottura si spegne e poi si accende nuovamente, viene utilizzata nuovamente l'area di cottura flessibile come zona di cottura unica.
- Per modificare l'impostazione di configurazione dell'area flessibile, consultare il capitolo → "Impostazioni di base".

Collegamento delle due aree di cottura

A seconda della disposizione della stoviglia, le aree di cottura vengono collegate o separate automaticamente. Per collegare manualmente le aree di cottura, toccare il simbolo .

La zona flessibile è attivata.

Funzione Move

Con questa funzione viene attivata l'intera area di cottura flessibile, che è suddivisa in tre parti e sulla quale sono stati preimpostati i livelli di cottura.

Utilizzare soltanto una stoviglia. La dimensione della superficie di cottura dipende dalla stoviglia desiderata e dal suo corretto posizionamento.

Superficie di cottura

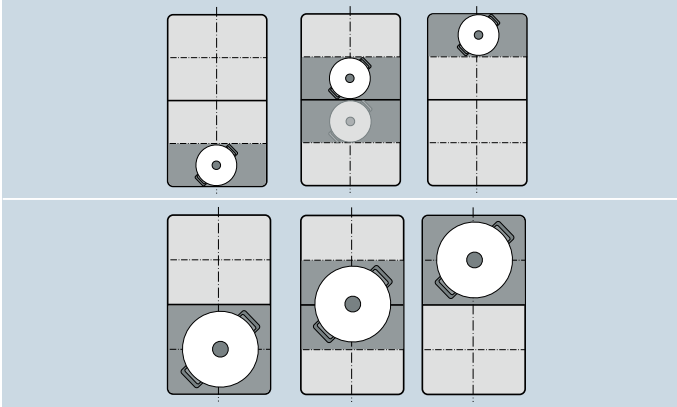

Affinché la stoviglia possa essere spostata durante il processo di cottura su un'altra superficie di cottura con un livello di cottura differente:

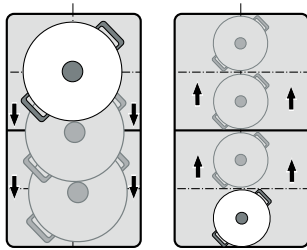

Livelli di cottura preimpostati:

Parte anteriore = livello di cottura **9**

Parte centrale = livello di cottura **5**

Parte posteriore = livello di cottura **1.5**

I livelli di cottura preimpostati possono essere modificati in modo indipendente per ciascuna zona di cottura. Le istruzioni per la modifica dei livelli di cottura sono disponibili al capitolo → "Impostazioni di base"

Avvertenze

- Se viene riconosciuta più di una stoviglia sull'area di cottura flessibile, la funzione viene disattivata.
- Se la stoviglia viene spostata o sollevata all'interno dell'area di cottura flessibile, il piano di cottura avvia una ricerca automatica e viene impostato un livello di cottura della superficie sul quale era stata rilevata la stoviglia.
- Ulteriori informazioni relative alla dimensione e alla posizione della stoviglia sono contenute nel capitolo → "Zona flessibile"

Attivazione

1. Selezionare una delle due zone di cottura dell'area di cottura flessibile.
2. Toccare il simbolo , si accende con un'intensità luminosa maggiore. L'area di cottura flessibile viene attivata come zona di cottura singola. Il livello di cottura della superficie sulla quale si trova la stoviglia si accende nell'indicatore delle zone di cottura.

La funzione è attivata.

Modifica del livello di cottura

È possibile modificare i livelli di cottura delle singole superfici di cottura durante il processo di cottura. Collocare la stoviglia sulla superficie di cottura e modificare il livello di cottura nel campo di regolazione.

Avvertenze

- Viene modificato soltanto il livello di cottura della superficie sulla quale si trova la stoviglia.
- Se la funzione viene disattivata, i livelli di cottura delle tre superfici di cottura vengono riportati ai valori preimpostati.

Disattivazione

Toccare il simbolo . Si accende con un'intensità luminosa minore.

La funzione è stata disattivata.

Avvertenza: Se una superficie di cottura viene impostata su  la funzione si disattiva entro pochi secondi.

Funzioni durata





Il piano di cottura dispone di tre funzioni timer:

- Programmazione del tempo di cottura
- Contaminuti
- Funzione cronometro

Programmazione del tempo di cottura

Trascorso il tempo impostato la zona di cottura si disattiva automaticamente.

Regolazione:

1. Toccare due volte il simbolo . Sull'indicatore del timer si accendono il simbolo  e l'indicazione .
2. Selezionare la zona di cottura. L'indicatore  si accende.
3. Nei 10 secondi seguenti impostare nel campo di regolazione il tempo di cottura desiderato.

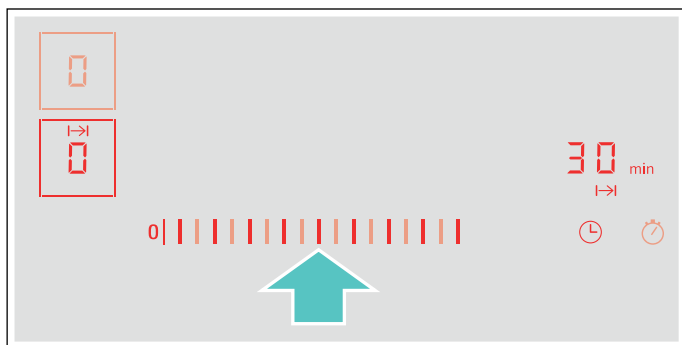

4. Toccare il simbolo  per confermare l'impostazione selezionata.
5. Selezionare il livello di cottura desiderato.

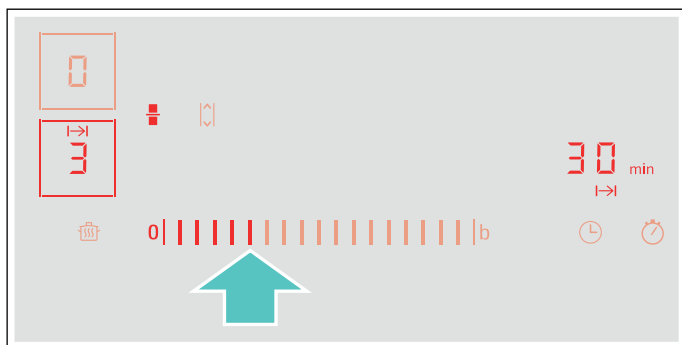

Il tempo di cottura inizia a scorrere.

Avvertenze

- Per tutte le zone di cottura può essere impostato automaticamente lo stesso tempo di cottura. Il tempo impostato scorre in modo indipendente per ciascuna delle zone di cottura. Le informazioni per la programmazione automatica del tempo di cottura sono contenute nella sezione → "Impostazioni di base"
- Se la zona di cottura flessibile viene selezionata come unica zona di cottura, il tempo impostato per l'intera zona di cottura è lo stesso.
- Se per la zona di cottura combinata viene selezionata la funzione Zona combinata o la funzione Move, il tempo impostato è lo stesso per entrambe le tre zone di cottura.

Sensore di cottura

Se per una zona di cottura viene programmato un tempo di cottura, il tempo di cottura inizia a scorrere soltanto quando viene raggiunto il livello di temperatura desiderato.

Funzioni di cottura

Se viene programmato un tempo di cottura per una delle zone e una delle funzioni è attivata, il tempo di cottura impostato viene avviato solo quando la temperatura per la zona selezionata è stata raggiunta.



Modifica o cancellazione del tempo



Toccare due volte il simbolo , quindi selezionare la zona di cottura.

Nel campo di regolazione, modifica il tempo di cottura o impostare , per cancellare il tempo di cottura programmato.

Toccare il simbolo  per confermare l'impostazione selezionata.

Una volta trascorso il tempo impostato

La zona di cottura si spegne, l'indicatore  lampeggia e sulla zona di cottura viene visualizzato . Viene emesso un segnale acustico.

Quando sull'indicatore del timer lampeggiano  e l'indicatore .

Toccano il simbolo  gli indicatori si spengono e il segnale acustico si interrompe.

Avvertenze





- Quando è stato programmato un tempo di cottura per più zone di cottura, sull'indicatore del timer compare sempre la durata di cottura più breve.
- Per conoscere il tempo di cottura rimanente di una zona di cottura toccare due volte il simbolo  e selezionare la zona di cottura.
- È possibile impostare un tempo di cottura fino a **99** minuti.

Contaminuti

Il contaminuti consente di impostare una durata fino a 99 minuti

e funziona indipendentemente dalle zone di cottura e dalla altre impostazioni. Questa funzione non spegne automaticamente una zona di cottura.

Impostazione

1. Toccare il simbolo . Sull'indicatore del timer si accendono  e l'indicazione .
 2. Selezionare il tempo di cottura desiderato nel campo di regolazione e confermare questa impostazione toccando il simbolo .
- Dopo alcuni secondi, il tempo inizia a scorrere.

Modifica o cancellazione del tempo

Toccare il simbolo .

Nel campo di regolazione, modificare il tempo di cottura o impostare , per cancellare il tempo di cottura programmato.

Toccare il simbolo  per confermare l'impostazione selezionata.

Una volta trascorso il tempo impostato

Una volta trascorso il tempo impostato viene emesso un segnale acustico. Sull'indicatore del timer lampeggiano **00** e il simbolo **🔔**.

Dopo aver toccato il simbolo **🕒** gli indicatori si spengono.

Funzione cronometro

La funzione cronometro mostra il tempo trascorso dall'attivazione.

Funziona indipendentemente dalle zone di cottura e dalle altre impostazioni. Questa funzione non spegne automaticamente una zona di cottura.

Attivazione

Toccare il simbolo **🕒**. Sull'indicatore del timer si accendono **00**.

Il tempo di cottura inizia a scorrere.

Disattivazione

Toccare il simbolo **🕒**. Sull'indicatore del timer compaiono **00** e poi si spengono.

La funzione è disattivata.

Avvertenza: Per la disattivazione del cronometro, deve essere selezionata questa funzione.

Funzione PowerBoost

Con la funzione PowerBoost possono essere riscaldate grandi quantità di acqua più rapidamente che con il livello di cottura corrispondente **9**.

È sempre possibile attivare questa funzione per una zona di cottura a condizione che l'altra zona di cottura dello stesso gruppo non sia in funzione (vedere immagine).

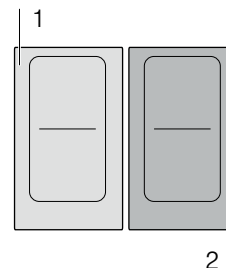

Avvertenza: Nell'area flessibile può essere attivata anche la funzione Powerboost se la zona di cottura viene utilizzata come unica zona di cottura.

Attivazione

1. Selezionare una zona di cottura.
2. Toccare il simbolo **b**.
L'indicatore **b** si accende.
La funzione è attivata.

Disattivazione

1. Selezionare una zona di cottura.
2. Toccare il simbolo **b**.
L'indicatore **b** si spegne e la zona di cottura torna al livello di cottura **9**.
La funzione è disattivata.

Avvertenza: In determinate condizioni, la funzione PowerBoost può spegnersi automaticamente per proteggere i componenti elettronici all'interno del piano di cottura.

Funzione ShortBoost

Con la funzione ShortBoost la stoviglia può essere riscaldata più rapidamente rispetto al tempo impiegato dal livello di cottura **5**.

Dopo aver disattivato la funzione, selezionare il livello di cottura adatto per la pietanza.

È sempre possibile attivare questa funzione per una zona di cottura a condizione che l'altra zona di cottura dello stesso gruppo non sia in funzione (vedere immagine).

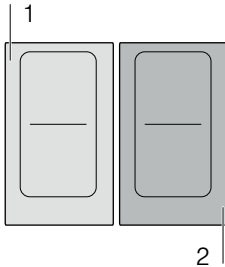

Avvertenza: Con l'area di cottura flessibile, la funzione Shortboost può essere anche attivata quando viene utilizzata come zona di cottura singola.

Consigli sull'utilizzo

- Utilizzare sempre stoviglie non precedentemente riscaldate.
- Utilizzare solo pentole e padelle con il fondo piatto. Non utilizzare contenitori con fondi sottili.
- Non riscaldare mai una stoviglia vuota, olio, burro o strutto senza sorveglianza.
- Non mettere il coperchio sulla stoviglia.
- Mettere la stoviglia al centro della zona di cottura. Assicurarsi che il diametro del fondo della stoviglia corrisponda alla dimensione della zona di cottura.
- Informazioni relative a tipo, dimensione e posizione della stoviglia sono contenute nella sezione → "Cottura con induzione"

Attivazione

1. Selezionare una zona di cottura.
2. Toccare due volte il simbolo **b**.
L'indicatore **b** si accende.
La funzione è attivata.

Disattivazione

1. Selezionare una zona di cottura.
2. Toccare il simbolo **b**.
L'indicatore **b** si spegne e la zona di cottura torna al livello di cottura **5**.
La funzione è disattivata.

Avvertenza: Dopo circa 30 secondi questa funzione si spegne automaticamente.

Funzione scaldavivande

Questa funzione è adatta per fondere il cioccolato o il burro e per mantenere calde le pietanze e le stoviglie.

Attivazione

1. Toccare il simbolo .
2. Entro i prossimi 10 secondi, selezionare la zona di cottura desiderata.
L'indicatore **L** si accende.
La funzione è attivata.

Disattivazione

1. Toccare il simbolo .
2. Selezionare la zona di cottura.
L'indicatore **L** si spegne. La zona di cottura si disattiva e si accende l'indicatore del calore residuo.
La funzione è disattivata.

Trasferimento delle impostazioni

Con questa funzione è possibile trasmettere il livello di cottura e il tempo di cottura programmato da una zona di cottura all'altra.

Per trasmettere le impostazione, spostare la stoviglia dalla zona di cottura accesa su un'altra zona di cottura.

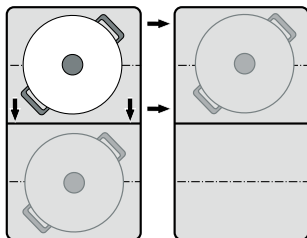

Avvertenza: Ulteriori informazioni relative alla corretta posizione della stoviglia sono contenute nel capitolo → "Zona flessibile"

Attivazione

1. Spostare la stoviglia dalla zona di cottura accesa su un'altra zona di cottura.
Sulla zona di cottura originaria lampeggia il livello di cottura.
La stoviglia viene riconosciuta e sull'indicatore della nuova zona di cottura lampeggiano il livello di cottura precedentemente selezionato e il simbolo $\frac{t}{t}$.
2. Selezionare la nuova zona di cottura per confermare le impostazioni.
Il livello di cottura della zona di cottura originaria viene impostato su $\frac{t}{t}$.

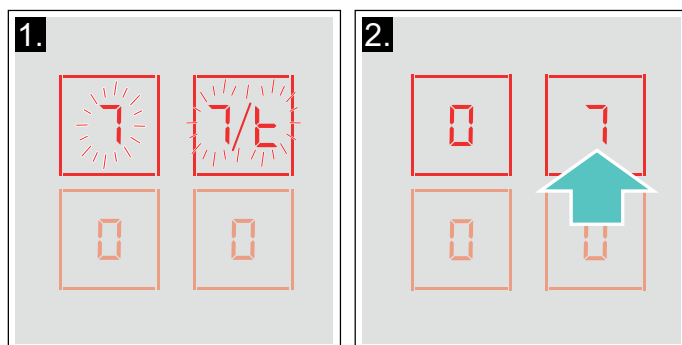

Le impostazioni sono state trasmesse alla nuova zona di cottura.

Avvertenze

- Spostare la stoviglia su una zona di cottura che non è accesa, non è stata ancora preimpostata e sulla quale prima non era stata collocata nessun'altra stoviglia.
- La funzione PowerBoost o ShortBoost può essere commutata soltanto da sinistra verso destra o viceversa, se non è attiva alcuna zona di cottura.
- Se viene collocata una nuova stoviglia su un'altra zona di cottura, prima che le impostazioni siano state confermate, questa funzione è pronta per l'uso per entrambe le stoviglie.
- Se vengono commutate più stoviglie, la funzione è pronta per l'uso soltanto per la stoviglia che è stata commutata per ultima.

Funzioni di cottura assistita

Con le funzioni di cottura assistita cucinare diventa facilissimo e i risultati sono sempre perfetti. I livelli di temperatura consigliati sono adatti ad ogni tipo di cucina.

Permettono di cuocere senza eccedere con i tempi e garantiscono risultati perfetti per piatti arrosto e non.

I sensori misurano durante tutto il processo di cottura la temperatura della pentola o della padella. In questo modo la potenza viene regolata costantemente mantenendo la giusta temperatura.

Una volta raggiunta la temperatura selezionata è possibile aggiungere gli ingredienti. Gli ingredienti non si surriscaldano e non scuoce nulla.

Le zone di cottura dotate di un Sensore di cottura arrosto sono contrassegnate dal simbolo del Sensore di cottura arrosto.

Le funzioni di cottura sono disponibili per tutte le zone di cottura a patto che sia disponibile un sensore di temperatura senza cavo.











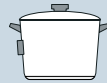

Questo capitolo contiene informazioni su:

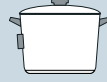
- Tipi di funzione cottura assistita
- Stoviglie adatte
- Sensori e accessori speciali
- Funzioni e livelli di cottura
- Pietanze consigliate

Tipi di funzione cottura assistita

Con le funzioni di cottura assistita è possibile selezionare il metodo di cottura più adatto per ogni piatto.

La tabella indica le diverse impostazioni della funzione disponibili per l'assistente di cottura:

Funzioni di cottura assistita	Livelli di temperatura	Stoviglie	Disponibilità	Attivare
Sensore di cottura arrosto				
Stufare/Cuocere arrosto con poco grasso	1, 2, 3, 4, 5			
Funzioni di cottura				
Riscaldare/mantenere in caldo	1/70 °C		Tutte le aree di cottura	
Cottura lenta	2/90 °C		Tutte le aree di cottura	
Cottura	3/100 °C		Tutte le aree di cottura	
Cuocere nella pentola a pressione	4/120 °C		Tutte le aree di cottura	
Frittura in pentola in olio profondo*	5/170 °C		Tutte le aree di cottura	

*Preriscaldamento con coperchio e frittura senza coperchio.

Se il piano cottura non dispone del sensore di cottura senza cavo, quest'ultimo può essere acquistato in seguito presso rivenditori specializzati, presso il nostro servizio di assistenza clienti o sul nostro sito web ufficiale.

Stoviglie adatte

Selezionare l'area di cottura che corrisponde al meglio al diametro del fondo della stoviglia e collocare la stoviglia di cottura al centro di questa area di cottura.

Per le funzioni di cottura utilizzare le stoviglie che hanno un'altezza tale per cui la quantità d'acqua necessaria si trovi al di sopra del patch di silicone del sensore di cottura senza cavo.

Per il sensore di cottura si possono acquistare padelle idonee che si possono acquistare presso il servizio assistenza clienti, i rivenditori specializzati o su Internet. Una vasta offerta di accessori per l'apparecchio è consultabile nei cataloghi o su Internet.

La disponibilità e la possibilità di eseguire gli ordini online dipende da ciascun Paese. Per ulteriori informazioni al riguardo, consultare i documenti di vendita.

Avvertenza: Non tutti gli accessori speciali sono compatibili con tutti gli apparecchi. Al momento dell'acquisto degli accessori indicare sempre la denominazione precisa (E) dell'apparecchio .

Accessori speciali
Padella con un diametro di 15 cm Accessorio consigliato per sensore di cottura arrosto.
Padella con un diametro di 19 cm Accessorio consigliato per sensore di cottura arrosto.
Padella con un diametro di 21 cm Accessorio consigliato per sensore di cottura arrosto.
Recipiente per Teppan Yaki Accessorio consigliato per sensore di cottura arrosto. Soltanto per l'area di cottura flessibile.
Recipiente per griglia Accessorio consigliato per sensore di cottura arrosto. Soltanto per l'area di cottura flessibile.

Queste padelle sono a copertura antiaderente, in modo da consentire la cottura con poco olio.

Avvertenze

- Il sensore cottura arrosto è stato impostato appositamente per questo tipo e dimensione delle padelle.
- Sulle aree di cottura flessibili può succedere che il sensore cottura arrosto non venga attivato se la dimensione della padella è differente o se le padelle non sono state correttamente posizionate. Vedere il capitolo → "Zona flessibile" .
- Altre tipi di padella potrebbero surriscaldarsi e la temperatura potrebbe posizionarsi al di sotto o al di sopra del livello di temperatura selezionato. Provare prima il livello di temperatura più basso e modificarlo a seconda delle necessità.

Per le funzioni di cottura è adatta qualsiasi stoviglia che può essere utilizzata per la cottura a induzione. Le informazioni relative alle stoviglie adatte per il piano cottura a induzione sono contenute nel capitolo → "Cottura con induzione" .

Nella tabella delle funzioni di cottura assistita viene indicata la stoviglia adatta per ciascuna funzione.

Sensori e accessori speciali

I sensori misurano la temperatura della pentola durante tutto il processo di cottura. In questo modo la potenza di cottura viene regolata con estrema precisione, mantenendo la giusta temperatura e garantendo risultati di cottura perfetti.

L'apparecchio dispone di due diversi sistemi per la misurazione della temperatura per assicurare i migliori risultati:

- Sensori di temperatura che si trovano all'interno del piano cottura e che controllano la temperatura del fondo della stoviglia. Adatto per il sensore cottura arrosto.
- Sensore di cottura senza cavo che inoltra al pannello di comando le informazioni relative alla temperatura della stoviglia. Adatto alle funzioni di cottura.

Il sensore di cottura è indispensabile per l'utilizzo delle funzioni di cottura.

Se il piano di cottura non dispone di un sensore di cottura senza cavo, è possibile acquistarlo in seguito presso rivenditori specializzati, presso il nostro servizio di assistenza clienti o sul nostro sito web ufficiale indicando il codice di riferimento HZ39050.

Per informazioni relative al sensore di cottura consultare la sezione → "Preparazione e cura del sensore di temperatura senza cavo"

Funzioni e livelli di cottura

Sensore di cottura arrosto

Con il Sensore di cottura arrosto è possibile preparare pietanze in padella utilizzando poco olio.

Le zone di cottura con questa funzione sono contrassegnate con il simbolo per il Sensore di cottura arrosto.

Vantaggi

- La zona di cottura si riscalda solo quando occorre. In questo modo si risparmia energia. L'olio o il grasso non si surriscaldano.
- Se la padella vuota ha raggiunto la temperatura ottimale per l'olio e gli ingredienti da versarvi si ha un segnale acustico.

Avvertenze



- Non utilizzare coperchi sulla padella, altrimenti il regolatore non funziona. Tuttavia è possibile utilizzare un paraspruzzi, per evitare che il grasso schizzi.
- Per la cottura arrosto utilizzare olio o grasso adatti. Se si utilizza burro, margarina, olio di oliva spremuto a freddo o strutto, impostare il livello di temperatura 1 o 2.
- Sorvegliare sempre il grasso o l'olio quando vengono riscaldati.
- Se la zona cottura presenta una temperatura superiore rispetto alle stoviglie o viceversa, il sensore di temperatura non è stato attivato correttamente.
- Per la frittura in olio profondo in una pentola utilizzare sempre le funzioni cottura. "Friggere in pentola in olio profondo", livello di cottura 5.

Livelli di temperatura

Livello di temperatura	Adatto a
1 molto basso	Preparare e addensare le salse, stufare le verdure e cuocere di alimenti con olio extravergine di oliva, burro o margarina.
2 basso	Cottura di alimenti con olio extravergine di oliva, burro o margarina, ad es. omelette.
3 medio - basso	Per cuocere pesce, alimenti spessi, come ad es. polpette e salsicce.
4 medio-alta	Bistecche ben cotte, prodotti surgelati impanati, alimenti dallo spessore ridotto impanati come ad es. fettine, Geschnetzeltes e verdure.
5 alto	Cottura di alimenti a temperature elevate, ad es. bistecche al sangue o a media cottura, frittelle di patate e patate arrosto.

Impostazione

Selezionare il livello di temperatura adatto facendo riferimento alla tabella. Collocare una stoviglia vuota sull'area di cottura.

1. Toccare il simbolo .
2. Selezionare la zona di cottura. Sull'indicatore delle zone di cottura viene visualizzato l'indicatore .

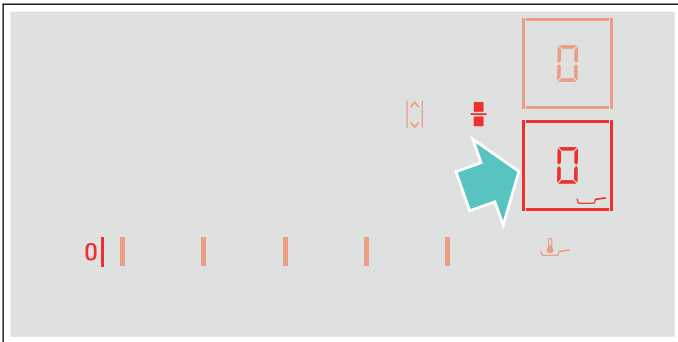

3. Nei 10 secondi successivi selezionare il grado di temperatura desiderato nel campo di regolazione.

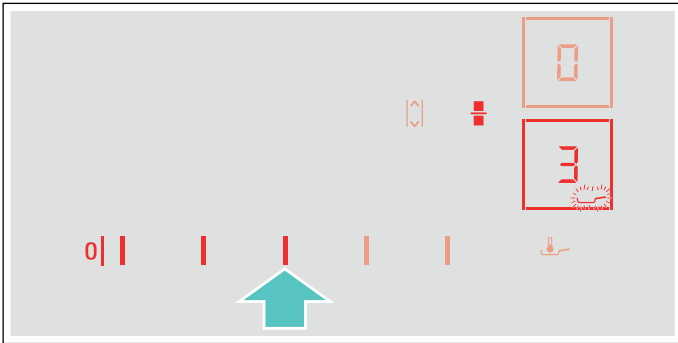

La funzione è attivata.

Il simbolo della temperatura  lampeggia finché non viene raggiunta la temperatura di cottura. Viene emesso un segnale e il simbolo della temperatura smette di lampeggiare.

4. Quando viene raggiunta la temperatura della teglia, mettere prima l'olio nella padella, poi aggiungere gli alimenti.

Avvertenza: Girare le pietanze in modo che non brucino.

Disattivazione del sensore di cottura

Toccare il simbolo  e selezionare la zona di cottura. La zona di cottura si disattiva e si accende l'indicatore del calore residuo.

Funzioni di cottura

Con queste funzioni è possibile riscaldare, cuocere, bollire, cuocere in pentola a pressione o friggere in pentola in olio profondo a temperatura controllata.

Queste funzioni sono a disposizione per tutte le zone cottura.

Vantaggi

- L'area di cottura si riscalda soltanto se è necessario per il mantenimento della temperatura. Così si risparmia energia e l'olio o il grasso non si surriscaldano.
- La temperatura viene controllata costantemente. In questo modo si impedisce che la pietanza fuoriesca. Inoltre il livello di temperatura non deve essere modificato.
- Un segnale indica se l'acqua o l'olio ha raggiunto la temperatura ottimale per versarvi la pietanza. Si può consultare nella tabella se la pietanza deve essere versata già all'inizio.

Avvertenze

- Utilizzare pentole e padelle piatte e fondo spesso. Non utilizzare pentole e padelle con fondo sottile o deformato.
- Riempire la pentola in modo tale che il contenuto raggiunga l'altezza per coprire il patch in silicone del sensore di cottura.
- Utilizzare il sensore cottura arrosto per la cottura con poco olio.
- Collocare la stoviglia in modo tale che il sensore di cottura indichi la superficie esterna laterale del piano cottura.
- Non rimuovere il sensore di cottura dalla pentola durante il processo di cottura.
- Rimuovere il sensore di cottura dalla pentola dopo la cottura. Prestare attenzione, poiché il sensore di cottura potrebbe essere bollente.

Range e livelli di temperatura

Funzioni di cottura	Livello di temperatura	Campo di temperatura	Adatto per
Riscaldare, mantenere in caldo	1/70 °C	60 - 70 °C	p. es. minestre, punch
Stufare	2/90 °C	80 - 90 °C	p. es. riso, latte
Cuocere	3/100 °C	90 - 100 °C	p. es. pasta, verdure
Cuocere nella pentola a pressione	4/120 °C	110 - 120 °C	p. es. pollo, pasticcio.
Frittura in pentola in olio profondo	5/170 °C	170 - 180 °C	p. es. ciambelline, polpette

Consigli per la cottura con le funzioni di cottura

- Funzione scaldare/mantenere in caldo: Prodotti surgelati porzionati, per es. spinaci. Inserire il prodotto surgelato nella stoviglia. Versare la quantità d'acqua indicata dal produttore. Coprire la stoviglia e selezionare il livello 1/70 °C. Girare di tanto in tanto.
- Funzione cottura lenta: questa funzione di addice per la cottura delle pietanze a temperature basse e per addensare salse e minestrone. Selezionare il livello 2 / 90 °C.
- Funzione cottura: questa funzione permette di bollire l'acqua con il coperchio senza che fuoriesca. Grazie al controllo della temperatura è possibile cucinare in modo efficiente. Selezionare il livello 3/100 °C.
- Funzione Cottura nella pentola a pressione: seguire i consigli del produttore. Dopo il segnale acustico proseguire la cottura per il tempo consigliato. Selezionare il livello 4/120 °C.
- Funzione frittura in olio abbondante: scaldare l'olio a coperchio chiuso. Rimuovere il coperchio dopo il segnale acustico e aggiungere la pietanza (salvo diverse indicazioni riportate nella tabella "Pietanze consigliate"). Selezionare livello 5/170 °C.

Avvertenze

- Cuocere sempre con coperchio chiuso. Eccezione: "Friggere in pentola in olio profondo", Livello di temperatura 5/170 °C.
- In caso di segnale acustico assicurarsi che sulla pentola vi sia un coperchio.
- Non allontanarsi mai durante il riscaldamento dell'olio. Friggere utilizzando olio o grassi adatti. Non mescolare grassi per frittura diversi, p.es. olio con strutto. Un mix caldo di grassi può schiumare.
- Se il risultato non è soddisfacente, p.es. durante la cottura delle patate, utilizzare per la volta successiva più acqua, mantenendo però il livello di temperatura consigliato.

Impostazione punto di ebollizione



Il punto in cui l'acqua inizia a bollire dipende dall'altitudine del luogo in cui si cucina rispetto al livello del mare. Se l'acqua bolle in maniera eccessiva o insufficiente è possibile impostare il punto di ebollizione. Procedere nel modo seguente:

- Per selezionare le impostazioni di base **C4**, vedere il capitolo → "Impostazioni di base"
- In linea generale le impostazioni di base sono regolate sul 3. Se il punto in cui ci si trova è compreso tra 200 e 400 m slm. non è necessario impostare il punto di ebollizione, diversamente selezionare le impostazioni all'interno della seguente Tabella corrispondenti alla relativa altezza:

Altezza	Valore di regolazione C4
0 - 100 m.	1
100 - 200 m.	2
200 - 400 m.	3*
400 - 600 m.	4
600 - 800 m.	5
800 - 1000 m.	6
1000 - 1200 m.	7
1200 - 1400 m.	8
Oltre 1400 m.	9
* Impostazione di base	

Avvertenza: Il livello di temperatura 3/100 °C è sufficiente per una cottura efficiente, anche se l'acqua non bolle eccessivamente. Il punto di ebollizione può tuttavia essere modificato. Se si desidera ad esempio un'ebollizione più forte, è possibile selezionare una località che si trova a un'altezza inferiore.

Impostazione

1. Per fissare il sensore di temperatura alla pentola, vedere il capitolo → "Preparazione e cura del sensore di temperatura senza cavo"
2. Collocare una pentola con liquido sufficiente sulla zona cottura desiderata e chiudere sempre con un coperchio.
3. Premere il simbolo  sul sensore di temperatura senza cavo. Sul pannello di comando si illumina il display .
4. Selezionare la zona cottura sulla quale si trova la pentola con il sensore di temperatura.

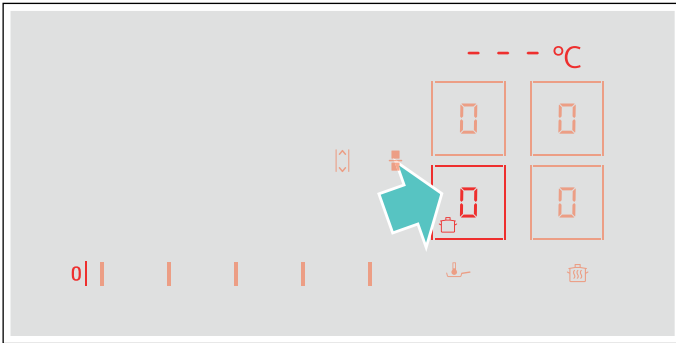

5. Selezionare il livello di temperatura adatto facendo riferimento alla tabella.

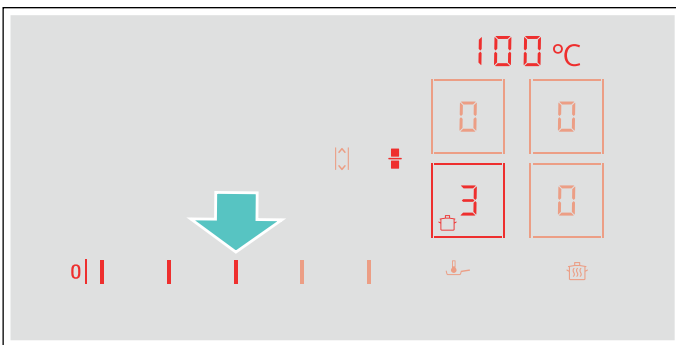

La funzione è attivata.

Il simbolo della temperatura  lampeggia finché l'acqua o l'olio non raggiungono la temperatura giusta per versarvi gli alimenti. Viene emesso un segnale e il simbolo della temperatura smette di lampeggiare.

6. Togliere il coperchio dopo il segnale acustico e versare gli ingredienti. Durante il processo di cottura tenere chiusa la pentola.

Avvertenza: Non chiudere la pentola con la funzione "Friggere in pentola in olio profondo".

Disattivazione funzioni di cottura



Selezionare la zona di cottura e posizionarlo nel campo di regolazione su . La zona di cottura si disattiva e compare l'indicazione calore residuo.























Avvertenza: Per attivare nuovamente le funzioni di cottura, attendere ca. 10 secondi.

Pietanze consigliate

La seguente tabella mostra una selezione di piatti ed è suddivisa per alimenti. Temperatura e tempi di cottura dipendono da quantità, stato e qualità degli alimenti.

Funzioni di cottura assistita:

	Sistema di cottura a sensori per padelle
	Sensore di cottura

Carne	Funzioni di cottura assistita	Livello di temperatura	Tempo di cottura totale a partire dal segnale acustico (min.)
Cottura arrosto con poco olio			
Fettina, semplice ¹		4	6 - 10
Fettina, impanata ¹		4	6 - 10
Filetto ²		4	6 - 10
Costoletta ¹		3	10 - 15
Cordon bleu ¹		4	10 - 15
Cotoletta alla milanese ¹		4	10 - 15
Bistecca, al sangue (spessore 3 cm) ²		5	6 - 8
Bistecca, cottura media (spessore 3 cm) ²		5	8 - 12
Bistecca, ben cotta (spessore 3 cm) ¹		4	8 - 12
Petto di pollo/tacchino (spessore 2 cm) ¹		3	10 - 20
Carne tagliata a listarelle ³		4	7 - 12
Gyros ³		4	7 - 12
Pancetta ¹		2	5 - 8
Carne tritata ³		4	6 - 10
Hamburger (spessore 1,5 cm) ¹		3	6 - 15
Polpette (spessore 2 cm) ¹		3	10 - 20
Polpette ripiene ¹		3	10 - 20
Würstel lessi ¹		3	8 - 20
Salsicce crude ¹		3	8 - 20
Cottura lenta			
Salsicce ⁴		2 - 90 °C	10 - 20
Cottura			
Polpette di carne ⁴		3 - 100 °C	20 - 30
Pollo per bollito ⁴		3 - 100 °C	60 - 90
Bollito ⁴		3 - 100 °C	60 - 90

¹ Girare ripetutamente.

² Aggiungere l'olio e l'alimento nella padella dopo l'emissione del segnale acustico.

³ Mescolare regolarmente.

⁴ Riscaldamento e cottura con coperchio. Aggiungere la pietanza dopo l'emissione del segnale acustico.

⁵ Aggiungere la pietanza all'inizio.

⁶ Scaldare l'olio con coperchio chiuso. Cuocere una alla volta, senza coperchio.

Carne	Funzioni di cottura assistita	Livello di temperatura	Tempo di cottura totale a partire dal segnale acustico (min.)
Cottura in pentola a pressione			
Pollo per bollito ⁵		4 - 120 °C	15 - 25
Bollito ⁵		4 - 120 °C	15 - 25
Frittura in olio abbondante			
Friggere porzioni di pollo ⁶		5 - 170 °C	10 - 15
Friggere polpette di carne ⁶		5 - 170 °C	10 - 15
¹ Girare ripetutamente. ² Aggiungere l'olio e l'alimento nella padella dopo l'emissione del segnale acustico. ³ Mescolare regolarmente. ⁴ Riscaldamento e cottura con coperchio. Aggiungere la pietanza dopo l'emissione del segnale acustico. ⁵ Aggiungere la pietanza all'inizio. ⁶ Scaldare l'olio con coperchio chiuso. Cuocere una alla volta, senza coperchio.			















Pesce	Funzioni di cottura assistita	Livello di temperatura	Tempo di cottura totale a partire dal segnale acustico (min.)
Cottura arrosto con poco olio			
Filetto di pesce, al naturale ¹		4	10 - 20
Filetto di pesce, impanato ¹		3	10 - 20
Granchi ¹		4	4 - 8
Gamberi ¹		4	4 - 8
Pesce intero cotto al forno ¹		3	10 - 20
Cottura lenta			
Pesce stufato ²		2 - 90 °C	15 - 20
Frittura in olio abbondante			
Friggere il pesce nella pastella di birra ³		5 - 170 °C	10 - 15
Friggere il pesce impanato ³		5 - 170 °C	10 - 15
¹ Girare ripetutamente. ² Riscaldamento e cottura con coperchio. Aggiungere la pietanza dopo l'emissione del segnale acustico. ³ Scaldare l'olio con coperchio chiuso. Cuocere una alla volta, senza coperchio.			







Piatti a base di uova	Funzioni di cottura assistita	Livello di temperatura	Tempo di cottura totale a partire dal segnale acustico (min.)
Cottura arrosto con poco olio			
Uovo al tegamino con burro ¹		2	2 - 6
Uova al tegamino ²		4	2 - 6
Uovo strapazzato ³		2	4 - 9
Omelette ⁴		2	3 - 6
Crêpes ⁴		5	1,5 - 2,5
Toast alla francese ⁴		3	4 - 8
Frittata dolce stracciata ⁴		3	10 - 15
Cottura			
Uova sode ⁵		3 - 100 °C	5 - 10

¹ Aggiungere il burro e le pietanze dopo l'emissione del segnale acustico.
² Inserire l'olio e l'alimento nella padella dopo l'emissione del segnale acustico.
³ Mescolare regolarmente.
⁴ Durata totale per porzione. Cuocere una alla volta.
⁵ Aggiungere la pietanza all'inizio.

Verdure e legumi	Funzioni di cottura assistita	Livello di temperatura	Tempo di cottura totale a partire dal segnale acustico (min.)
Cottura arrosto con poco olio			
Aglio ¹		2	2 - 10
Cipolle stufate ¹		2	2 - 10
Anelli di cipolla ¹		3	5 - 10
Zucchine ²		3	4 - 12
Melanzane ²		3	4 - 12
Peperoni ¹		3	4 - 15
Cuocere gli asparagi verdi ²		3	4 - 15
Funghi ¹		4	10 - 15
Stufare le verdure nell'olio ¹		1	10 - 20
Verdure glassate ¹		3	6 - 10

¹ Mescolare regolarmente.
² Girare ripetutamente.
³ Riscaldamento e cottura con coperchio. Inserire l'alimento nella padella dopo l'emissione del segnale acustico.
⁴ Aggiungere la pietanza all'inizio.
⁵ Scaldare l'olio con coperchio chiuso. Cuocere una alla volta, senza coperchio.





Verdure e legumi	Funzioni di cottura assistita	Livello di temperatura	Tempo di cottura totale a partire dal segnale acustico (min.)
Cottura			
Broccoli ³		3 - 100 °C	10 - 20
Cavolfiore ³		3 - 100 °C	10 - 20
Cavolini di Bruxelles ³		3 - 100 °C	30 - 40
Fagiolini ³		3 - 100 °C	15 - 30
Ceci ⁴		3 - 100 °C	60 - 90
Piselli ³		3 - 100 °C	15 - 20
Lenticchie ⁴		3 - 100 °C	45 - 60
Cottura in pentola a pressione			
Verdure nella pentola a pressione ⁴		4 - 120 °C	3 - 6
Ceci nella pentola a pressione ⁴		4 - 120 °C	25 - 35
Fagioli bianchi nella pentola a pressione ⁴		4 - 120 °C	25 - 35
Lenticchie nella pentola a pressione ⁴		4 - 120 °C	10 - 20
Frittura in olio abbondante			
Friggere le verdure impanate ⁵		5 - 170 °C	4 - 8
Friggere le verdure in pastella di birra ⁵		5 - 170 °C	4 - 8
Friggere i funghi impanati ⁵		5 - 170 °C	4 - 8
Friggere i funghi in pastella di birra ⁵		5 - 170 °C	4 - 8
¹ Mescolare regolarmente. ² Girare ripetutamente. ³ Riscaldamento e cottura con coperchio. Inserire l'alimento nella padella dopo l'emissione del segnale acustico. ⁴ Aggiungere la pietanza all'inizio. ⁵ Scaldare l'olio con coperchio chiuso. Cuocere una alla volta, senza coperchio.			



Patate	Funzioni di cottura assistita	Livello di temperatura	Tempo di cottura totale a partire dal segnale acustico (min.)
Cottura arrosto con poco olio			
Patate arrosto da patate lesse ¹		5	6 - 12
Patatine fritte (da patate crude) ¹		4	15 - 25
Frittelle di patate ²		5	2,5 - 3,5
Rösti svizzero ³		2	50 - 55
Patate glassate ¹		3	10 - 15
Cottura lenta			
Cuocere gli gnocchi di patate ⁴		2 - 90 °C	30 - 40
¹ Mescolare regolarmente. ² Durata totale per porzione. Cuocere una alla volta. ³ Inserire l'olio e l'alimento nella padella dopo l'emissione del segnale acustico. ⁴ Riscaldamento e cottura con coperchio. Aggiungere la pietanza dopo l'emissione del segnale acustico. ⁵ Aggiungere la pietanza all'inizio.			

















Patate	Funzioni di cottura assistita	Livello di temperatura	Tempo di cottura totale a partire dal segnale acustico (min.)
Cottura Cuocere le patate ⁵		3 - 100 °C	30 - 45
Cottura in pentola a pressione Patate nella pentola a pressione ⁵		4 - 120 °C	10 - 20
<p>¹ Mescolare regolarmente.</p> <p>² Durata totale per porzione. Cuocere una alla volta.</p> <p>³ Inserire l'olio e l'alimento nella padella dopo l'emissione del segnale acustico.</p> <p>⁴ Riscaldamento e cottura con coperchio. Aggiungere la pietanza dopo l'emissione del segnale acustico.</p> <p>⁵ Aggiungere la pietanza all'inizio.</p>			









Pasta e cereali	Funzioni di cottura assistita	Livello di temperatura	Tempo di cottura totale a partire dal segnale acustico (min.)
Cottura lenta Riso ¹		2 - 90 °C	25 - 35
Polenta ²		2 - 90 °C	3 - 8
Semolino ²		2 - 90 °C	5 - 10
Cottura Farinacei ²		3 - 100 °C	7 - 10
Ravioli ²		3 - 100 °C	6 - 15
Cottura in pentola a pressione Riso nella pentola a pressione ³		4 - 120 °C	5 - 8
<p>¹ Riscaldamento e cottura con coperchio. Aggiungere la pietanza dopo l'emissione del segnale acustico.</p> <p>² Mescolare regolarmente.</p> <p>³ Aggiungere la pietanza all'inizio.</p>			

Zuppe	Funzioni di cottura assistita	Livello di temperatura	Tempo di cottura totale a partire dal segnale acustico (min.)
Cottura lenta Vellutate istantanee ¹		2 - 90 °C	10 - 15
Cottura Brodi fatti in casa ²		3 - 100 °C	60 - 90
Minestre istantanee ¹		3 - 100 °C	5 - 10
Cottura in pentola a pressione Brodo fatto in casa nella pentola a pressione ²		4 - 120 °C	20 - 30
<p>¹ Mescolare regolarmente.</p> <p>² Aggiungere la pietanza all'inizio.</p>			

Salse e sughi	Funzioni di cottura assistita	Livello di temperatura	Tempo di cottura totale a partire dal segnale acustico (min.)
Cottura arrosto con poco olio			
Salsa di pomodoro con verdure ¹		1	25 - 35
Besciamella ¹		1	10 - 20
Salsa al formaggio ¹		1	10 - 20
Ridurre la salsa ¹		1	25 - 35
Salse dolci ¹		1	15 - 25
¹ Mescolare regolarmente.			

Dessert	Funzioni di cottura assistita	Livello di temperatura	Tempo di cottura totale a partire dal segnale acustico (min.)
Cottura lenta			
Riso al latte ¹		2 - 90 °C	40 - 50
Zuppa d'avena ¹		2 - 90 °C	10 - 15
Budino al cioccolato ¹		2 - 90 °C	3 - 5
Cottura			
Composta ²		3 - 100 °C	15 - 25
Frittura in olio abbondante			
Friggere i krapfen ³		5 - 170 °C	5 - 10
Friggere le ciambelle ³		5 - 170 °C	5 - 10
Friggere i Buñuelos (palline al formaggio) ³		5 - 170 °C	5 - 10
¹ Mescolare regolarmente.			
² Aggiungere la pietanza all'inizio.			
³ Scaldare l'olio con coperchio chiuso. Cuocere una alla volta, senza coperchio.			

Prodotti surgelati	Funzioni di cottura assistita	Livello di temperatura	Tempo di cottura totale a partire dal segnale acustico (min.)
Cottura arrosto con poco olio			
Fettina ¹		4	15 - 20
Cordon bleu ¹		4	10 - 30
Petto di pollo ¹		4	10 - 30
Nugget di pollo ¹		4	10 - 15
Gyros ²		4	10 - 15
Kebab ²		4	10 - 15
Filetto di pesce, al naturale ¹		3	10 - 20
Filetto di pesce, impanato ¹		3	10 - 20
Bastoncini di pesce ¹		4	8 - 12
Cuocere le patate fritte ²		5	4 - 6
Piatti saltati in padella ²		3	6 - 10
Involtini primavera ¹		4	10 - 30
Camembert ¹		3	10 - 15
Tenere in caldo, riscaldare			
Verdure in salsa alla panna ²		1 - 70 °C	15 - 20
Cottura			
Fagiolini, surgelati ³		3 - 100 °C	15 - 30
Frittura in olio abbondante			
Friggere le patatine fritte ⁴		5 - 170 °C	4 - 8
¹ Girare ripetutamente.			
² Mescolare regolarmente.			
³ Riscaldamento e cottura con coperchio. Aggiungere la pietanza dopo l'emissione del segnale acustico.			
⁴ Scaldare l'olio con coperchio chiuso. Cuocere una alla volta, senza coperchio.			

Altro	Funzioni di cottura assistita	Livello di temperatura	Tempo di cottura totale a partire dal segnale acustico (min.)
Cottura arrosto con poco olio			
Camembert ¹		3	7 - 10
Crostini ²		3	6 - 10
Piatti pronti di alimenti asciutti ³		1	5 - 10
Tostare le mandorle ⁴		4	3 - 15
Tostare le noci ⁴		4	3 - 15
Tostare i pinoli ⁴		4	3 - 15
Tenere in caldo, riscaldare			
Riscaldare il gulasch ⁵		1 - 70 °C	10 - 20
Riscaldare il vin brulé ⁵		1 - 70 °C	5 - 15
Cottura lenta			
Riscaldare il latte ⁵		2 - 90 °C	3 - 10
¹ Girare ripetutamente. ² Mescolare regolarmente. ³ Aggiungere l'acqua dopo l'emissione del segnale acustico. Aggiungere l'alimento, non appena l'acqua bolle. ⁴ Aggiungere la pietanza dopo l'emissione del segnale acustico. ⁵ Aggiungere la pietanza all'inizio.			

Teppan Yaki e Grill per la Flex Zone

Gli accessori Teppan Yaki e Grill sono ideali per la Flex Zone e ottimi per l'impiego del sensore cottura arrosto.

Grill

































Il Grill si adatta alla Flex Zone. È possibile preparare piccole e grandi quantità di carne, pesce, verdure fresche e pane con davvero poco olio in modo salutare e semplice. La forma rigata fa in modo che la pietanza assorba meno grasso. Il facile utilizzo permette di grigliare le pietanze che, dall'aspetto e dal gusto, sembreranno preparate sulla griglia tradizionale. Per agevolare la trasmissione di calore, mettere un po' di olio sulla griglia o sulla superficie dell'alimento.

Teppan Yaki

Il Teppan Yaki permette di preparare carne, pesce, frutti di mare, verdure, dolci e pane con pochissimo olio, in modo semplice e salutare. Il Teppan Yaki si adatta perfettamente alla Flex Zone. Grazie al contatto diretto con la piastra e alla trasmissione di calore uniforme, consistenza, colore e succosità dell'alimento si conservano durante la rosolatura e la doratura.

La seguente tabella mostra una selezione di piatti ed è suddivisa per alimenti. Temperatura e tempi di cottura dipendono da quantità, stato e qualità degli alimenti.

Avvertenza: Impostare Flex Zone come unica area di cottura per attivare la funzione correttamente.

	Stoviglie	Livello di temperatura	Durata complessiva della cottura dal segnale acustico (min.)
Carne			
Fettina, semplice ¹	 / 	4	6 - 10
Filetto ¹	 / 	4	6 - 10
Costoletta ¹	 / 	3	10 - 15
Bistecca, al sangue (spessore 3 cm) ¹	 / 	5	6 - 8
Bistecca, cottura media (spessore 3 cm) ¹	 / 	5	8 - 12
Bistecca, ben cotta (spessore 3 cm) ¹	 / 	4	8 - 12
Petto di pollo/tacchino (spessore 2 cm) ¹	 / 	3	10 - 20
Pancetta ¹	 / 	3	5 - 8
Hamburger ¹	 / 	3	6 - 15
Würstel lessi ¹	 / 	4	8 - 20
Salsicce crude ¹	 / 	4	8 - 20
Gyros ²		4	7 - 12
Carne tritata ²		4	6 - 10
Pesce e frutti di mare			
Filetto di pesce, al naturale ¹	 / 	4	10 - 20
Granchi ¹	 / 	4	4 - 8
Gamberi ¹	 / 	4	4 - 8
Cucinare il pesce intero ¹	 / 	3	15 - 30

¹ Aggiungere l'olio (ove necessario) e l'alimento dopo l'emissione del segnale acustico. Girare, se necessario.













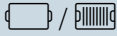



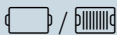

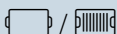









² Aggiungere l'olio (ove necessario) e l'alimento dopo l'emissione del segnale acustico. Mescolare regolarmente.

³ Aggiungere il burro e l'alimento dopo l'emissione del segnale acustico. Girare, se necessario.

⁴ Aggiungere l'olio (ove necessario) e l'alimento dopo l'emissione del segnale acustico. Durata totale per porzione. Cuocere una alla volta.

⁵ Aggiungere l'olio (spalmare la superficie della pietanza) e l'alimento dopo l'emissione del segnale acustico. Girare, se necessario.

⁶ Aggiungere l'alimento dopo l'emissione del segnale acustico.

	Stoviglie	Livello di temperatura	Durata complessiva della cottura dal segnale acustico (min.)
Verdura			
Zucchine ¹	 / 	3	4 - 12
Melanzane ¹	 / 	3	4 - 12
Peperoni ¹	 / 	3	4 - 15
Cuocere gli asparagi verdi ¹	 / 	3	4 - 15
Funghi ²	 / 	4	10 - 15
Aglio ²		2	2 - 10
Stufare le cipolle ²		2	2 - 10
Glassare le verdure ²		3	6 - 10
Patate			
Patate arrosto da patate lesse ²		5	6 - 12
Frittelle di patate ⁴		5	2,5 - 3,5
Patate glassate ²		3	10 - 15
Piatti a base di uova			
Uovo al tegamino con burro ³		2	2 - 6
Uovo al tegamino con olio ¹		4	2 - 6
Uovo strapazzato ²		2	4 - 9
Omelette ⁴		2	3 - 6
Crêpe ⁴		5	1,5 - 2,5
Toast alla francese ⁴		3	4 - 8
Frittata dolce stracciata ⁴		3	10 - 15
Altro			
Tostatura ⁵	 / 	4	4 - 6
Crostini ²		3	6 - 10
Tostare le mandorle ⁶		4	3 - 15
Tostare le noci ⁶		4	3 - 15
Tostare i pinoli ⁶		4	3 - 15

¹ Aggiungere l'olio (ove necessario) e l'alimento dopo l'emissione del segnale acustico. Girare, se necessario

² Aggiungere l'olio (ove necessario) e l'alimento dopo l'emissione del segnale acustico. Mescolare regolarmente.

³ Aggiungere il burro e l'alimento dopo l'emissione del segnale acustico. Girare, se necessario.

⁴ Aggiungere l'olio (ove necessario) e l'alimento dopo l'emissione del segnale acustico. Durata totale per porzione. Cuocere una alla volta.

⁵ Aggiungere l'olio (spalmare la superficie della pietanza) e l'alimento dopo l'emissione del segnale acustico. Girare, se necessario.

⁶ Aggiungere l'alimento dopo l'emissione del segnale acustico.

Sensore temperatura senza cavo

Prima del primo utilizzo delle funzioni di cottura è necessario creare il collegamento tra il sensore di temperatura senza cavo e il pannello di comando.

Preparazione e cura del sensore di temperatura senza cavo

Questa sezione contiene informazioni su:

- Applicazione del patch di silicone
- Utilizzo del sensore di cottura senza cavi
- Pulizia
- Sostituzione della batteria

Il patch in silicone e il sensore di cottura possono essere acquistati in seguito presso rivenditori specializzati, presso il nostro servizio di assistenza clienti o sul nostro sito web ufficiale. Indicare il codice di riferimento corrispondente:

00577921	Set da 5 patch di silicone
HZ39050	Sensore di cottura e set da 5 patch di silicone

Applicazione del patch di silicone

Il patch di silicone fissa il sensore di temperatura sulle stoviglie.

Quando una pentola viene utilizzata per la prima volta con le funzioni di cottura, il patch di silicone deve essere applicato direttamente su questa pentola. A tal proposito è importante che:

1. il punto in cui verrà incollato il patch non deve essere unto. Pulire la pentola, asciugarla bene e pulire il punto di incollaggio, ad es. con alcool.
2. Rimuovere il film protettivo dal patch di silicone. Con l'aiuto del modello fornito applicare il patch di silicone all'esterno della pentola all'altezza desiderata.

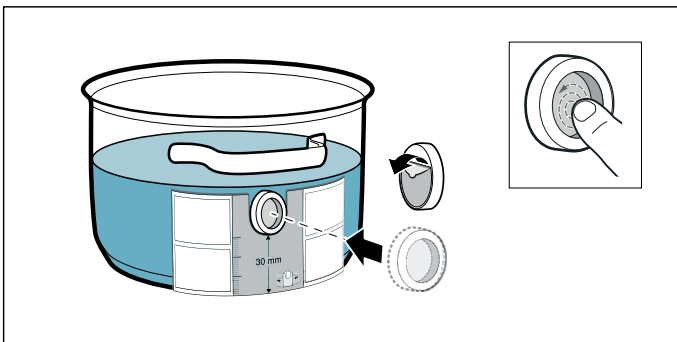

3. Premere su tutta la superficie del patch di silicone, anche nella parte centrale.

La colla per asciugarsi impiega circa 1 ora. Non utilizzare o pulire la pentola durante questo lasso di tempo.

Avvertenze

- Non lasciare in ammollo la pentola con il patch di silicone troppo a lungo in una soluzione di lavaggio.
- Se il patch di silicone si stacca, è necessario utilizzarne uno nuovo.

Posizionamento del sensore di temperatura senza cavo

Apportare il sensore di temperatura sul patch di silicone in modo che aderisca perfettamente.

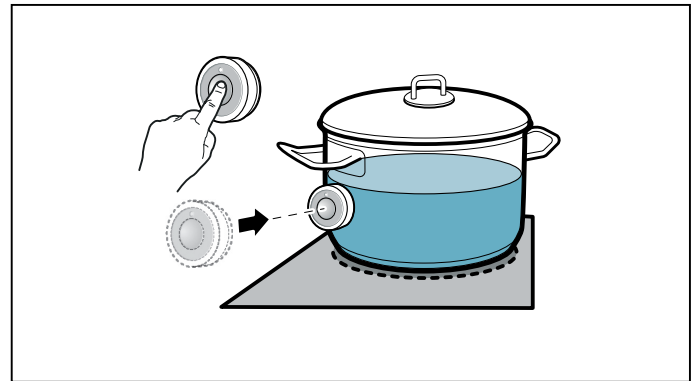





Avvertenze



- Assicurarsi che il patch di silicone sia completamente asciutto prima di applicare il sensore di temperatura.
- Collocare la stoviglia in modo tale che il sensore di temperatura punti verso la superficie laterale esterna del piano cottura.
- Il sensore di temperatura non deve essere orientato verso un'altra stoviglia calda per evitare un surriscaldamento.
- Dopo la cottura rimuovere il sensore di temperatura dalla pentola. Conservare in un luogo pulito e sicuro e non in prossimità di fonti di calore.
- È possibile utilizzare fino a tre sensori di temperatura contemporaneamente.

Collegare il sensore temperatura senza cavo con il pannello di comando

Per collegare il sensore di temperatura senza cavo con il pannello di comando, procedere nel modo seguente:

1. Per selezionare le impostazioni di base  vedere il capitolo → "Impostazioni di base". Il display di una zona cottura e il display  si illuminano. I campi delle impostazioni si disattivano.
2. Selezionare la zona cottura con display acceso. Viene emesso un segnale acustico. L'indicatore  lampeggia.
3. Premere entro 30 secondi il simbolo  sul sensore di temperatura senza cavo. Dopo pochi secondi compare sull'indicatore della zona di cottura il risultato di connessione del sensore di temperatura con il pannello di comando.

Risultato

	Connessione senza errori
	Connessione con errori: dovuta a un errore di trasmissione.
	Connessione con errori: dovuta a un errore del sensore di temperatura.

- Una volta collegato correttamente il sensore di temperatura al pannello di comando, sono disponibili le funzioni di cottura.
 - Una connessione errata a seguito di anomalie del sensore di temperatura può essere causata dai seguenti motivi:
 - Errore di comunicazione bluetooth.
 - Il simbolo sul sensore di temperatura non è stato premuto entro 30 secondi dalla selezione della zona di cottura.
 - La batteria del sensore di temperatura è esaurita.
- Resettare il sensore di temperatura senza cavo ed eseguire nuovamente la procedura per la connessione.
- In caso di una connessione errata in seguito a un errore di trasmissione eseguire nuovamente la procedura per la connessione. Se la connessione continua a essere errata **!**, rivolgersi al servizio di assistenza tecnica clienti.

Resettare il sensore di temperatura senza cavo

1. Toccare il simbolo  per ca. 8-10 secondi. In questo lasso di tempo si accende tre volte l'indicatore LED del sensore di temperatura. Alla terza accensione del LED inizia il reset. A questo punto togliere il dito dal simbolo. Non appena si spegne il LED, il sensore di temperatura senza cavo è resettato.
2. Ripetere la procedura per la connessione dal punto 2.

Pulizia

Il sensore di temperatura senza cavo non deve essere lavato in lavastoviglie.

Sensore temperatura

Pulire il sensore di temperatura con un panno umido. Non lavare mai in lavastoviglie. Non immergere in acqua, né lavare sotto acqua corrente.

Rimuovere il sensore di temperatura dopo la cottura dalla pentola. Conservare in un luogo pulito e sicuro ad esempio nell'imballaggio e non in prossimità di fonti di calore.

Patch di silicone

Prima di applicare il sensore di temperatura, pulirlo e asciugarlo. Adatto al lavaggio in lavastoviglie.

Avvertenza: Non lasciare in ammollo la stoviglia con il patch di silicone troppo a lungo in una soluzione di lavaggio.

Finestra del sensore di temperatura

La finestra del sensore deve essere sempre asciutta e pulita. Procedere come segue:

- Rimuovere regolarmente lo sporco e gli schizzi di grasso.
- Per la pulizia utilizzare un panno morbido oppure bastoncini cotonati e un detergente per vetri.

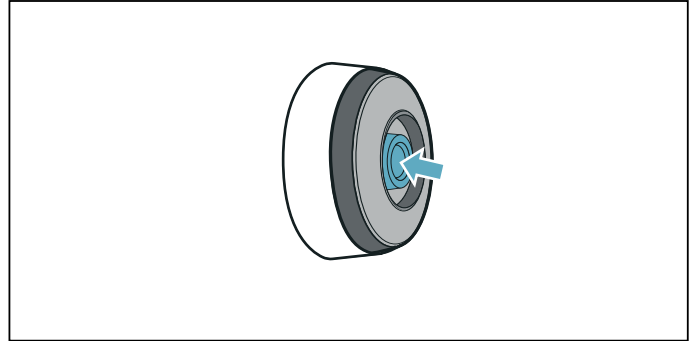

Avvertenze

- Non utilizzare sistemi abrasivi quali spugne abrasive, spazzole abrasive o creme detergenti.
- Non toccare la finestra del sensore con le dita. Potrebbe sporcarsi o graffiarsi.

Sostituzione della batteria

Se il sensore di temperatura non si accende quando si preme il simbolo significa che la batteria è scarica.

Sostituzione della batteria:

1. Togliere la copertura di silicone dalla parte inferiore dell'alloggiamento del sensore di temperatura e rimuovere entrambe le viti con un cacciavite.

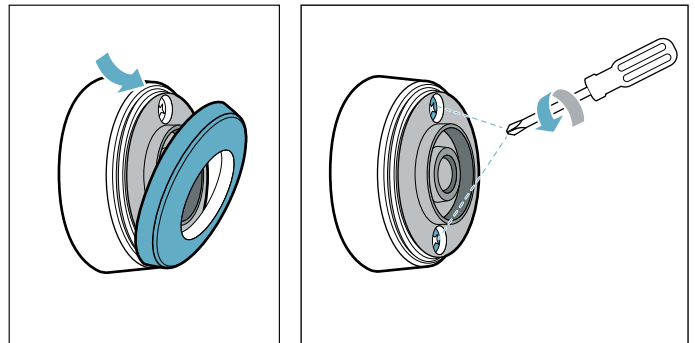

2. Aprire la copertura del sensore di temperatura. Estrarre la batteria dalla parte inferiore dell'alloggiamento e inserire una nuova batteria (prestare attenzione al corretto orientamento dei poli della batteria).

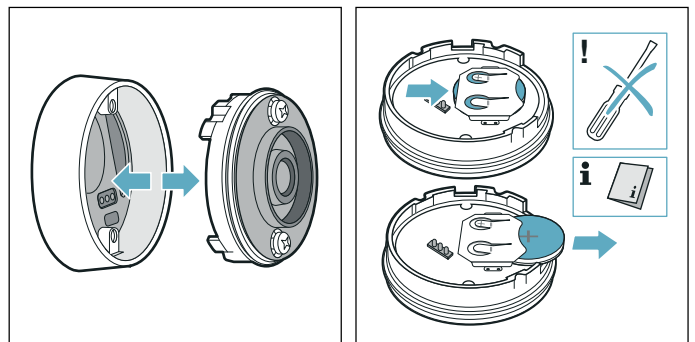

Attenzione!

Non utilizzare oggetti metallici per rimuovere la batteria. Non toccare i i punti di contatto della batteria.

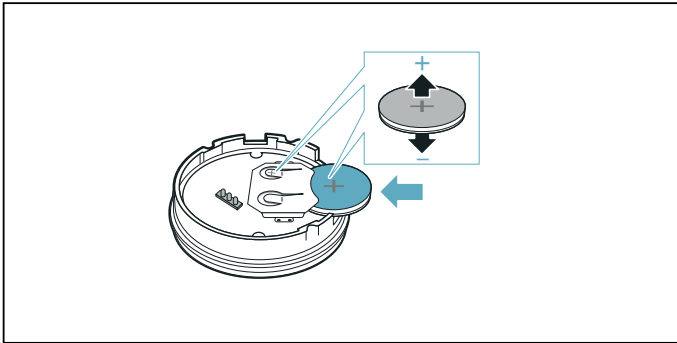

3. Chiudere la copertura del sensore di temperatura (i fori delle viti sulla copertura devono essere coperti con gli avvallamenti sull'alloggiamento inferiore). Stringere le viti con un cacciavite.

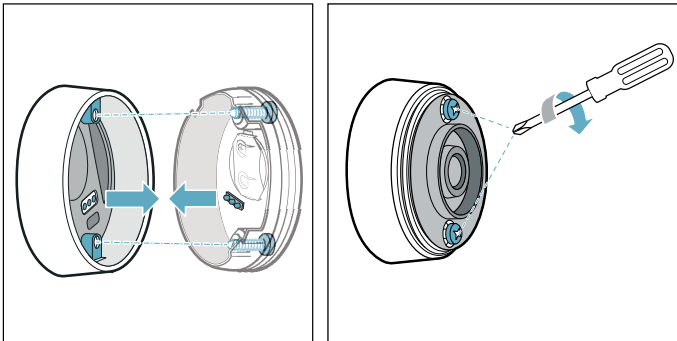

4. La copertura di silicone deve essere nuovamente collocata sulla parte inferiore dell'alloggiamento del sensore di temperatura.

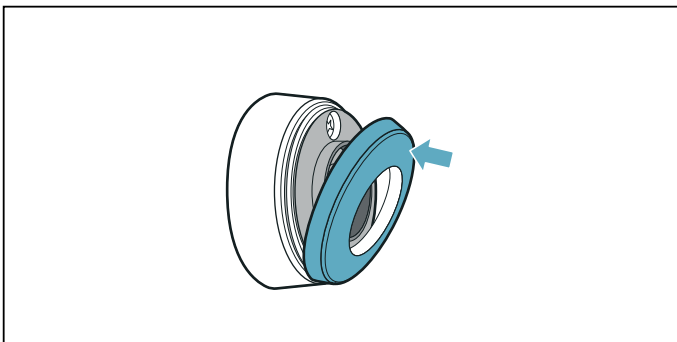

Avvertenza: Utilizzare esclusivamente batterie del tipo CR2032, per garantire una durata di impiego maggiore.

Dichiarazione di conformità

Con la presente BSH Hausgeräte GmbH dichiara che l'apparecchio con funzionalità Sensore di temperatura senza cavo è in conformità con i requisiti fondamentali e le disposizioni relative alla direttiva 2014/53/UE.

La dichiarazione di conformità dettagliata RED è consultabile su Internet, sul sito www.siemens-home.bsh-group.com, alla pagina del prodotto nei documenti supplementari.

I loghi e i marchi Bluetooth® sono marchi di fabbrica registrati di proprietà di Bluetooth SIG, Inc. e ogni uso del marchio deve avvenire dietro licenza di BSH Hausgeräte GmbH. Tutti gli altri marchi e nomi dei marchi sono marchi e nomi dei marchi delle rispettive aziende.



Sicurezza bambino

Grazie alla sicurezza bambini, si evita che i bambini possano attivare il piano di cottura.

Attivare e disattivare la sicurezza bambini

Il piano di cottura deve essere disattivato.

Attivazione:

1. Attivare il piano di cottura con l'interruttore principale.
2. Toccare il simbolo  per ca. 4 secondi. L'indicatore  si illumina per 10 secondi. Il piano di cottura è bloccato.

Disattivazione:

1. Attivare il piano di cottura con l'interruttore principale.
2. Toccare il simbolo  per ca. 4 secondi. Il blocco viene così rimosso.

Sicurezza bambini automatica

Con questa funzione, la sicurezza bambini si attiva automaticamente a condizione che si spenga il piano di cottura.

Attivazione e disattivazione

Nel capitolo → "*Impostazioni di base*" viene illustrato come inserire la sicurezza bambini automatica.

Protezione per la pulizia

La pulizia del pannello di comando quando il piano di cottura è ancora attivo comporta il rischio di modifica delle impostazioni. Per evitare ciò, il piano di cottura dispone della funzione di bloccaggio del pannello di comando per poter procedere con la pulizia.

Attivazione: toccare il simbolo . Viene emesso un segnale acustico. Il pannello di comando rimane bloccato per 35° secondi. È quindi possibile pulire la superficie del pannello di comando senza modificare le impostazioni.

Disattivazione: dopo 35 secondi il pannello di comando viene abilitato. Per la terminare anticipatamente la funzione toccare il simbolo .

Avvertenze

- Trascorsi 30 secondi dopo l'attivazione viene emesso un segnale acustico. Ciò indica che a breve terminerà il blocco.
- Il blocco per la pulizia non influisce sull'interruttore principale. Il piano di cottura può essere disattivato in ogni momento.

Spegnimento di sicurezza automatico

Se una zona di cottura è in funzione da un tempo prolungato e non sono state effettuate modifiche alle impostazioni, viene attivato automaticamente il disinserimento di sicurezza.

La zona di cottura smette di riscaldare. Sull'indicatore della zona di cottura lampeggiano alternativamente **F**, **B** e l'indicatore del calore residuo **h** o **H**.

Toccano un qualsiasi simbolo, l'indicatore si spegne. Ora la zona di cottura può essere nuovamente impostata.

Il momento in cui viene attivato il disinserimento di sicurezza automatico dipende dal livello di cottura impostato (dopo 1-10 ore).

Impostazioni di base

Il dispositivo dispone di diverse impostazioni di base che possono essere adattate alle esigenze individuali dell'utente.

Display	Funzionamento
c 1	Sicurezza bambini 0 Manuale*. 1 Automatica. 2 La funzione è disattivata.
c 2	Segnali acustici 0 Il segnale di conferma e il segnale di errore sono disattivati. 1 È attivato solo il segnale di errore. 2 È attivato solo il segnale di conferma. 3 Tutti i segnali acustici sono attivati.*
c 3	Visualizzazione del consumo di energia 0 Disattivata.* 1 Attivata.
c 4	Impostazione a seconda dell'altitudine sul livello del mare 1-2 Riduzione 3 Impostazione di base 4-9 Ampliamento
c 5	Programmazione automatica del tempo di cottura 00 Disattivata.* 0 1-99 Tempo fino allo spegnimento automatico.
c 6	Durata del segnale acustico della funzione timer 1 10 secondi.* 2 30 secondi. 3 1 minuto.
c 7	Funzione Power-Management. Limitazione della potenza totale del piano cottura Le impostazioni disponibili dipendono dalla potenza massima del piano cottura. 0 Disattivata. Potenza massima del piano cottura.*/** 1 1000 W di potenza minima. 1.5 1500 W ... 3 3000 W consigliato per 13 Ampere. 3.5 3500 W consigliato per 16 Ampere. 4 4000 W 4.5 4500 W consigliato per 20 Ampere. ... 9 o 9.5 Potenza massima del piano di cottura.**
c 11	Modifica dei livelli di potenza preimpostati per la funzione Move -9 Livello di potenza preimpostato per la zona di cottura anteriore. -5 Livello di potenza preimpostato per la zona di cottura centrale. -1.5 Livello di potenza preimpostato per la zona di cottura posteriore.

c 12	Controllare la stoviglia e il risultato del processo di cottura
0	Non adatto
1	Non ottimale
2	Adatto
c 13	Configurazione dell'attivazione dell'area di cottura flessibile
0	Utilizzo come due aree di cottura indipendenti.
1	Utilizzo come area di cottura unica.*
c 14	Collegare il sensore di cottura senza cavo al piano cottura
0	Collegamento corretto
1	Collegamento errato: a causa di un errore di trasmissione.
2	Collegamento errato: dovuto ad un errore del sensore di cottura.
c 17	Impostazione del funzionamento a espulsione d'aria o a estrazione d'aria
0	Configurazione del funzionamento a ricircolo d'aria.*
1	Configurazione del funzionamento a espulsione d'aria.
c 18	Impostazione avvio automatico
0	Disattivata.
1	Attivata: funzionamento automatico con controllo sensori.*
2	Attivata: il sistema di aspirazione si accende a un livello di cottura corrispondente a quello rispettivo delle aree di cottura.
c 19	Impostazione della sensibilità dei sensori per l'aspirazione
1	Minima impostazione della sensibilità dei sensori.
2	Media impostazione della sensibilità dei sensori.*
3	Massima impostazione della sensibilità dei sensori.
c 20	Impostazione post-funzionamento
0	Disattivata.
1	Attivata: funzione automatica con post-funzionamento con comando a sensore.
2	Attivata*: Se il piano cottura funziona in modalità a espulsione d'aria, l'aspirazione si attiva per circa 6 minuti al livello di cottura 3 . Se il piano cottura funziona a ricircolo d'aria, l'aspirazione si attiva per circa 30 minuti al livello di cottura 1 . Trascorso questo lasso di tempo, la funzione di post-funzionamento si disattiva automaticamente.
c 25	Riconoscimento della pentola automatico
0	Disattivato: selezionare manualmente l'area di cottura desiderata.
1	Attivato: il piano cottura riconosce la grandezza e la posizione della stoviglia e seleziona la zona/le zone corrispondente/i*.
HC	Home Connect → "Impostazioni Home Connect"
c 0	Tornare alle impostazioni standard
0	Impostazioni individuali.*
1	Ripristinare le impostazioni di fabbrica.

*Impostazioni di fabbrica

**La potenza massima del piano cottura è indicata nella targhetta di identificazione.



In questo modo si accede al menu delle impostazioni di base:

Il piano di cottura deve essere disattivato.

1. Attivare il piano di cottura.
2. Nei 10 secondi successivi toccare il simbolo  per ca. 4 secondi.

I primi quattro indicatori forniscono le informazioni sul prodotto. Toccare il campo di regolazione, per poter visualizzare i singoli indicatori.

Informazioni sul prodotto	Display
Indice servizio clienti (KI)	01
Numero di fabbricazione	Fd
Numero di fabbricazione 1	95.
Numero di fabbricazione 2	05

3. Se si tocca nuovamente il simbolo  si accede al menu delle impostazioni di base. Sugli indicatori si accendono  1 e  2 come preimpostazione.



4. Toccare il simbolo  ripetutamente finché non compare la funzione desiderata.
5. Selezionare infine l'impostazione desiderata nel campo di regolazione.

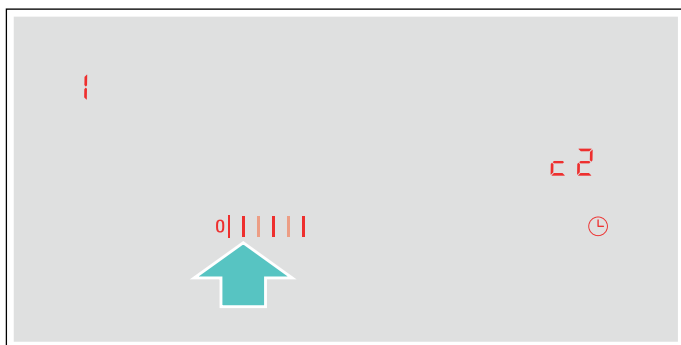

6. Toccare il simbolo  per almeno 4 secondi.

Le impostazioni sono state memorizzate.

Uscire dalle impostazioni base

Spegnere il piano di cottura con l'interruttore principale.

Indicatore consumo di energia

Questa funzione indica il consumo di energia totale dell'ultimo processo di cottura di questo piano cottura.

Dopo la disattivazione del piano cottura viene visualizzato per 10 secondi il consumo espresso in chilowattora, ad es. **1,08 kWh**.

La precisione dell'indicazione dipende tra l'altro anche dalla qualità della tensione della rete elettrica.

Nel capitolo → "Impostazioni di base" viene illustrato come attivare questa funzione

Test per stoviglie

Con questa funzione la rapidità e la qualità del processo di cottura vengono verificate a seconda della stoviglia.

Il risultato è un valore di riferimento e dipende dalle proprietà della stoviglia e dalla zona di cottura utilizzata.



1. Riempire la pentola con circa 200 ml di acqua, collocarla a temperatura ambiente al centro dell'area di cottura che per diametro si addice al meglio al fondo della pentola.
2. Portarsi sulle impostazioni di base e selezionare l'impostazione **c 1 2**.
3. Toccare il campo di regolazione. Sui display delle aree di cottura lampeggia **—**.

La funzione è attivata.

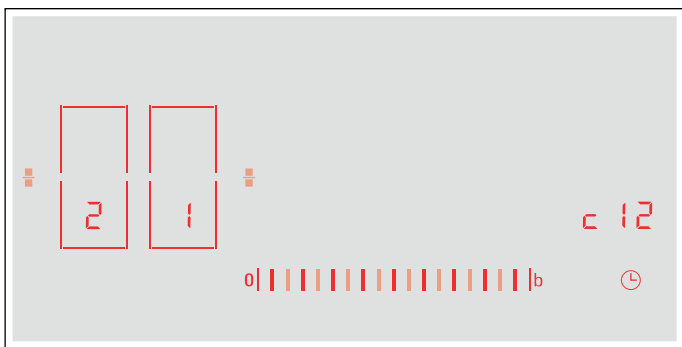
Dopo 10 secondi, sul display delle aree di cottura compare il risultato relativo alla qualità e alla rapidità del processo di cottura.



Controllare il risultato in base alla seguente tabella:

Risultato	
	La stoviglia non è adatta per la zona di cottura e non viene pertanto riscaldata.*
	La stoviglia si scalda più lentamente rispetto alle aspettative e il processo di cottura non si rivela ottimale.*
	La stoviglia si scalda correttamente e il processo di cottura funziona in modo adeguato.
* Se dovesse esserci una zona di cottura più piccola, testare nuovamente la stoviglia su una zona di cottura più piccola.	

Per attivare nuovamente questa funzione, toccare il campo di regolazione.

Avvertenze

- L'area flessibile è un'unica zona di cottura; utilizzare una sola stoviglia.
- Se la zona di cottura utilizzata è di dimensione molto inferiore rispetto al diametro della stoviglia, si presume che venga riscaldata soltanto il centro della stoviglia, non garantendo così risultati soddisfacenti o impeccabili.
- Le informazioni relative a questa funzione sono contenute nel capitolo → "Impostazioni di base".
- Informazioni relative a tipo, dimensione e posizione della stoviglia sono contenute nei capitoli → "Cottura con induzione" e → "Zona flessibile".

Power Manager

Con la funzione Power-Manager è possibile impostare la potenza totale del piano cottura.

Il piano cottura è preimpostato di fabbrica. La sua potenza massima è indicata sulla targhetta identificativa. La funzione Power-Manager permette di modificare il valore secondo i requisiti delle rispettive installazioni elettroniche.

Per non superare questo valore di regolazione, il piano di cottura distribuisce automaticamente la potenza a disposizione sulle aree di cottura attivate.

Finché la funzione Power-Manager è attivata, a volte la potenza di un'area di cottura può scendere al di sotto del valore nominale. Se un'area di cottura viene accesa e raggiunge il limite di potenza, per un breve tempo compare **_** nella visualizzazione dei livelli di cottura. L'apparecchio regola e seleziona automaticamente il massimo livello di cottura possibile.

Per maggiori informazioni relative a come viene modificata la potenza totale del piano cottura, consultare il capitolo → "Impostazioni di base"

Home Connect

Questo apparecchio è dotato di connessione WLAN; le impostazioni possono essere inviate all'apparecchio tramite un dispositivo mobile.

Se non è collegato alla rete domestica, l'apparecchio funziona come un piano cottura senza collegamento alla rete. Il piano cottura può essere sempre comandato dal pannello di comando.

La disponibilità della funzione Home Connect dipende dalla disponibilità dei servizi Home Connect nel proprio paese. I servizi Home Connect non sono disponibili in tutti i paesi. Ulteriori informazioni sono disponibili sul sito www.home-connect.com.

Avvertenze

- I piani cottura non sono progettati per l'utilizzo senza sorveglianza; il procedimento di cottura deve essere sorvegliato.
- Osservare le avvertenze di sicurezza delle presenti istruzioni per l'uso e accertarsi che vengano rispettate anche quando l'apparecchio viene utilizzato mediante l'app Home Connect. Osservare anche le avvertenze presenti nell'app Home Connect. → "Importanti avvertenze di sicurezza" a pagina 6
- Le impostazioni possono essere inviate dall'app Home Connect all'apparecchio, dove devono essere confermate. Non è possibile comandare l'apparecchio quando si è fuori casa.
- I comandi impartiti direttamente sull'apparecchio hanno sempre la priorità. In questo lasso di tempo, l'utilizzo mediante l'app Home Connect non è possibile.

Installazione

Per poter eseguire le impostazioni mediante Home Connect, l'app Home Connect deve essere collegata e installata sul vostro terminale mobile.

Osservare pertanto la documentazione fornita in dotazione di Home Connect.



Seguire i passi indicati all'interno dell'app per eseguire le impostazioni.

Per l'installazione l'app deve essere aperta.



Registrazione automatica nella rete domestica

È necessario disporre di un router con funzionalità WPS.

È necessario l'accesso al router. Se ciò non fosse possibile, seguire quanto descritto al punto "Registrazione manuale nella rete domestica".

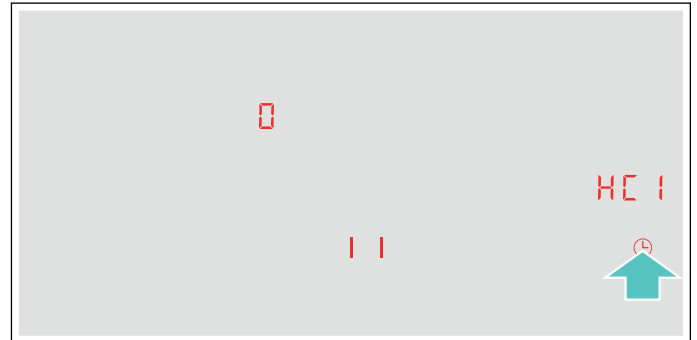
1. Attivare il piano di cottura.
2. Toccare il simbolo  per 4 secondi. Vengono visualizzate informazioni sul prodotto.
3. Toccare il simbolo  finché non viene visualizzata l'impostazione **HC 1**.
Sull'indicatore delle zone di cottura si accende .



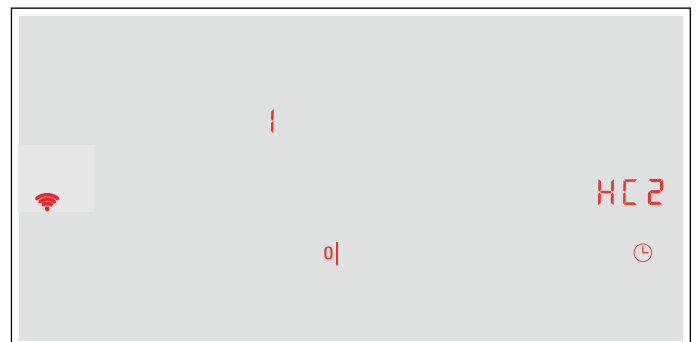

4. Nel campo di regolazione impostare il valore **1**. Sul pannello di comando lampeggiano **1** e il simbolo .
5. Entro 2 minuti, premere il tasto WPS sul router. Se sul pannello di comando il simbolo  non lampeggia più ma resta acceso, il piano cottura è connesso alla rete.

Avvertenza: Se non è possibile instaurare il collegamento, viene visualizzato il valore **2** "collegamento manuale". Registrare l'apparecchio manualmente alla rete domestica o avviare nuovamente il collegamento automatico. L'apparecchio prova automaticamente a connettersi all'app, viene visualizzata l'impostazione **HC 2**. Nel campo di regolazione lampeggia il valore **1**.



6. Avviare l'app sul dispositivo mobile e seguire le istruzioni per la registrazione automatica nella rete. La procedura di registrazione è terminata quando sull'indicatore delle zone di cottura viene visualizzato il valore .

Registrazione manuale nella rete domestica

1. Attivare il piano di cottura.
2. Toccare il simbolo  per 4 secondi. Vengono visualizzate informazioni sul prodotto.
3. Toccare il simbolo  finché non viene visualizzata l'impostazione **HC 1**.
Sull'indicatore delle zone di cottura si accende .

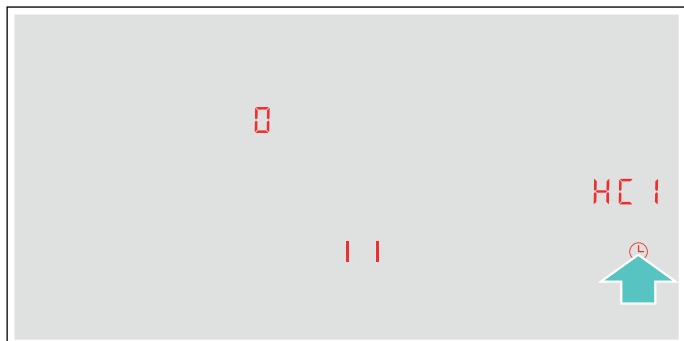

4. Nel campo di regolazione impostare il valore **2**.
Sul pannello di comando lampeggiano **2** e il simbolo .

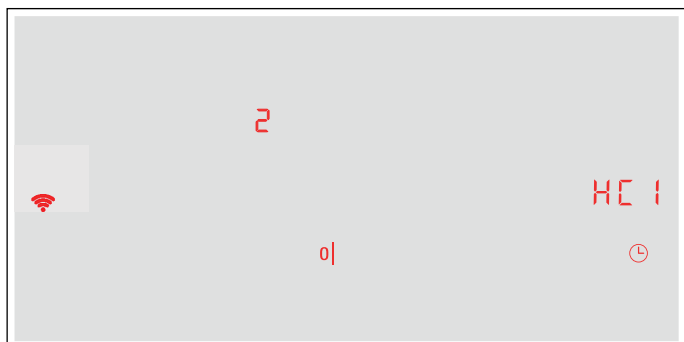

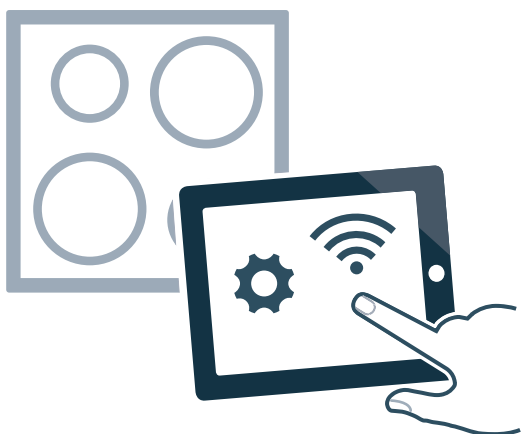

5. Registrare un dispositivo mobile nella rete del piano cottura con la SSID "HomeConnect" con la key "HomeConnect".

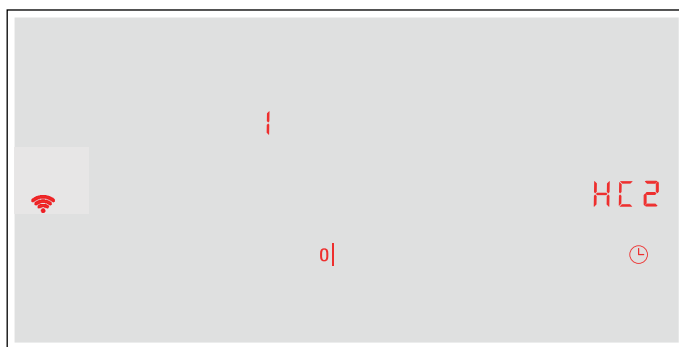

Se sul pannello di comando il simbolo  non lampeggia più ma resta acceso, il piano cottura è connesso alla rete.

L'apparecchio prova automaticamente a connettersi all'app, viene visualizzata l'impostazione **HC 2**. Nel campo di regolazione lampeggia il valore **1**.







6. Avviare l'app sul dispositivo mobile e seguire le istruzioni per la registrazione manuale nella rete. La procedura di registrazione è terminata quando sull'indicatore delle zone di cottura viene visualizzato il valore .

Impostazioni Home Connect

È sempre possibile adattare Home Connect alle proprie esigenze.

Nelle impostazioni di base del piano di cottura individuare le impostazioni di Home Connect per visualizzare informazioni sulla rete e sull'apparecchio.

Display	Funzione
HC 1	Registrazione nella rete domestica (WLAN)
	Non collegato / scollegare il collegamento alla rete.
1	Collegamento automatico.
2	Collegamento manuale.
3	Collegato.
HC 2	Collegamento all'app
	Non collegato.
1	Stabilire il collegamento.
HC 3	Collegamento alla WLAN
	Modulo radio spento.
1	Modulo radio acceso.
HC 4	Impostazioni tramite l'app
	Disattivato.
1	Attivato.*
HC 5	Aggiornamento del software
1	Aggiornamento disponibile e pronto per l'installazione.
2	Avvio dell'installazione.
HC 6	Accesso da remoto da parte del servizio di assistenza clienti
	Non consentito.
1	Consentito.
* Impostazione di base	

Display	Funzione
HC7	Intensità del segnale WLAN
0	Non collegato alla rete domestica (WLAN).
1	Intensità del segnale 1 (cattivo)
2	Intensità del segnale 2 (medio)
3	Intensità del segnale 3 (buono)
HC8	Collegamento al server Home Connect
0	Non collegato.
1	Collegato.
* Impostazione di base	



Avvertenze

- L'impostazione **HC2** viene visualizzata soltanto quando l'apparecchio è collegato alla rete domestica.
- L'impostazione **HC3** viene visualizzata soltanto se l'apparecchio è già stato collegato almeno una volta a una rete.
- L'impostazione **HC5** viene visualizzata soltanto quando è disponibile un aggiornamento.
- L'impostazione **HC6** viene visualizzata soltanto quando il servizio di assistenza clienti prova a connettersi all'apparecchio. Una volta effettuato l'accesso, è possibile terminarlo in qualsiasi momento.
- Le impostazioni **HC7** e **HC8** vengono visualizzate soltanto in presenza di collegamento alla WLAN.

Disattivazione della WLAN

Se il WIFI è attivo, è possibile sfruttare le funzionalità di Home Connect.

Avvertenza: L'apparecchio, collegato alla rete e in modalità stand-by, consuma al max. 2 W.

1. Attivare il piano di cottura.
2. Toccare il simbolo  per 4 secondi. Vengono visualizzate informazioni sul prodotto.
3. Toccare il simbolo  finché non compare l'impostazione **HC3**.
Sull'indicatore delle zone di cottura si accende **1**.

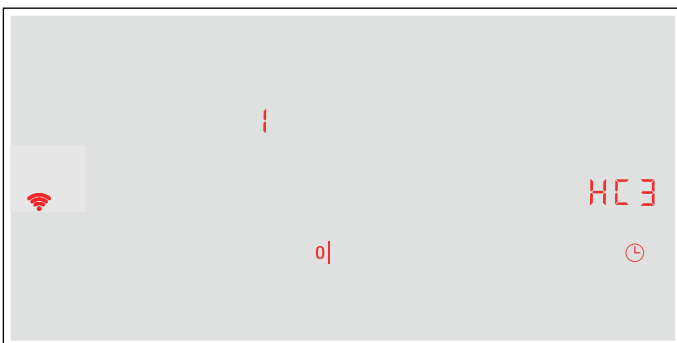



4. Nel campo di regolazione impostare il valore **0**. La WLAN è disattivata e nel pannello di comando il simbolo  si spegne.

Staccare dalla rete



È possibile scollegare il piano cottura dalla rete in qualsiasi momento.

Avvertenza:

Se il piano cottura è scollegato dalla rete, non è possibile il comando mediante Home Connect.

1. Attivare il piano di cottura.
2. Toccare il simbolo  per 4 secondi. Vengono visualizzate informazioni sul prodotto.
3. Toccare il simbolo  finché non compare l'impostazione **HC1**.
Sull'indicatore delle zone di cottura si accende **3**.
4. Nel campo di regolazione impostare il valore **0**. L'apparecchio è scollegato dalla rete domestica e nel pannello di comando si spegne il simbolo .

Collegare rete

1. Attivare il piano di cottura.
2. Toccare il simbolo  per 4 secondi. Vengono visualizzate informazioni sul prodotto.
3. Toccare il simbolo  finché non viene visualizzata l'impostazione **HC1**.
Sull'indicatore delle zone di cottura si accende **0**.

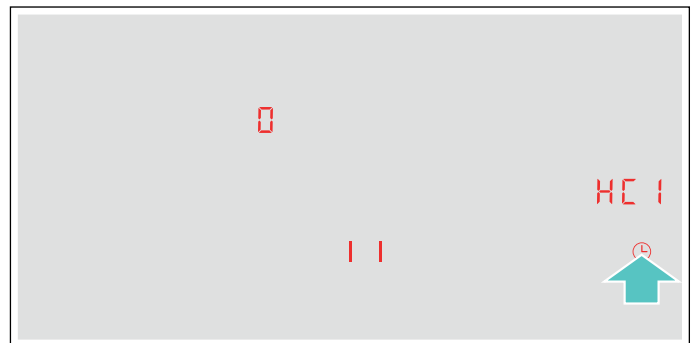



4. Nel campo di regolazione impostare il valore **1** "collegamento automatico" oppure il valore **2** "collegamento manuale".
5. Seguire le istruzioni secondo \rightarrow "Registrazione automatica nella rete domestica" o \rightarrow "Registrazione manuale nella rete domestica".

Connettere con l'app

Se sul dispositivo mobile è installata l'app Home Connect, è possibile collegarla al proprio piano cottura.

Avvertenze

- L'apparecchio deve essere collegato alla rete.
- L'app deve essere aperta e configurata.

1. Attivare il piano di cottura.
2. Toccare il simbolo  per 4 secondi. Vengono visualizzate informazioni sul prodotto.
3. Toccare il simbolo  finché non compare l'impostazione **HC2**.
Sull'indicatore delle zone di cottura si accende .

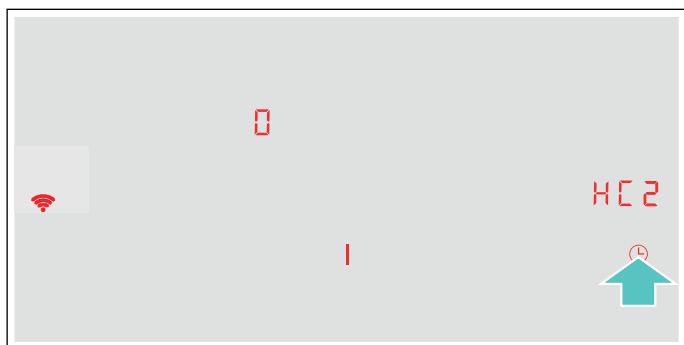



4. Nel campo di regolazione impostare il valore **1**.
5. Seguire le istruzioni dell'app per concludere la procedura di collegamento.

Impostazioni tramite l'app

Con l'app Home Connect è possibile accedere comodamente alle impostazioni di base del piano cottura e inviare le impostazioni per le aree di cottura al piano cottura.

Avvertenze

- Per modificare le impostazioni di base il piano cottura deve essere spento.
- I comandi impartiti direttamente sull'apparecchio hanno sempre la priorità. In questo lasso di tempo, l'utilizzo mediante l'app Home Connect non è possibile.
- Al momento della consegna la trasmissione delle impostazioni è attivata.
- Se la trasmissione delle impostazioni è disattivata, nell'app Home Connect vengono visualizzati esclusivamente gli stati di funzionamento del piano cottura.

1. Attivare il piano di cottura.
2. Toccare il simbolo  per 4 secondi. Vengono visualizzate informazioni sul prodotto.
3. Toccare il simbolo  finché non compare l'impostazione **HC4**.
4. Per attivare la trasmissione, nel campo di regolazione selezionare il valore **1**; per disattivarla, selezionare il valore .

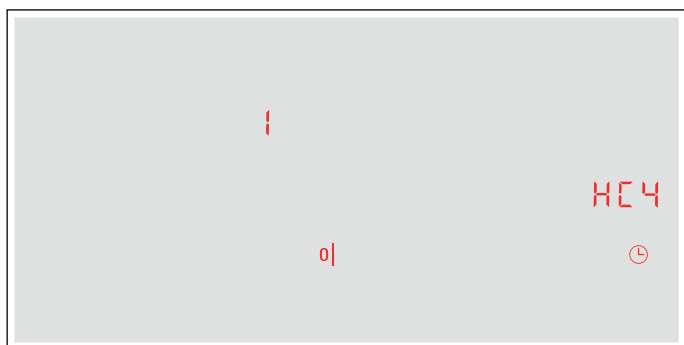

Conferma delle impostazioni per la cottura

Non appena vengono trasmesse le impostazioni per la cottura al piano cottura, a seconda dell'impostazione, l'indicatore delle zone di cottura, l'indicatore del timer o la funzione modificata inizia a lampeggiare. Per confermare le impostazioni, toccare l'indicatore delle zone di cottura desiderato. Per annullare le impostazioni, toccare un qualsiasi altro tasto del piano cottura.

Aggiornamento del software

Con la funzione di aggiornamento del software si aggiorna il software del piano cottura (per esempio a fini di ottimizzazione, eliminazione di guasti, aggiornamenti rilevanti per la sicurezza). È essenziale essere registrati come utenti di Home Connect, che l'app sia installata sul proprio dispositivo mobile e che sia stato effettuato il collegamento al server Home Connect.

Non appena è disponibile un aggiornamento del software, mediante l'app Home Connect si riceve una notifica nella quale viene indicato dove è possibile scaricare l'aggiornamento.

Al termine del download è possibile avviare l'installazione tramite il piano cottura (impostazioni di base, impostazione **HC5**) oppure tramite l'app Home Connect se è attivo il collegamento alla rete locale.

Ad installazione avvenuta, si viene informati tramite l'app Home Connect.

Avvertenze

- Durante il download è possibile continuare a utilizzare il piano cottura.
- In base alle impostazioni personali effettuate nell'app, gli aggiornamenti del software possono anche essere scaricati automaticamente.
- In caso di aggiornamento rilevante per la sicurezza, si consiglia di effettuare l'installazione il prima possibile.

Ricerca guasti remota

Il servizio di assistenza clienti può accedere all'apparecchio mediante la ricerca guasti remota, se lo si richiede espressamente al servizio di assistenza, se l'apparecchio è collegato al server Home Connect e se la funzione Ricerca guasti remota è disponibile nel Paese in cui si utilizza l'apparecchio.

Avvertenza: Ulteriori informazioni e avvertenze sulla disponibilità della funzione Ricerca guasti remota nel Paese desiderato sono contenute nell'area Servizio/ Assistenza del sito web locale: www.home-connect.com

Avvertenze sulla tutela dei dati

Con il primo collegamento dell'apparecchio alla rete WLAN, connessa a Internet, l'apparecchio trasmette le seguenti categorie di dati al server Home Connect (prima registrazione):

- Chiaro riconoscimento dell'apparecchio (che consiste in chiavi dell'apparecchio e nell'indirizzo MAC del modulo di comunicazione Wi-Fi installato).
- Certificazione di sicurezza del modulo di comunicazione Wi-Fi (per la messa in sicurezza delle informazioni del collegamento).
- La versione attuale del software e dell'hardware dell'elettrodomestico.
- Stato di un eventuale ritorno alle impostazioni di fabbrica.

Questa prima registrazione prepara l'impiego alle funzionalità Home Connect ed è necessaria soltanto al momento in cui desideriamo sfruttare per prima le funzionalità Home Connect.

Avvertenza: Osservare che le funzionalità Home Connect sono sfruttabili solo se sussiste un collegamento con l'app Home Connect. Le informazioni sulla tutela dei dati possono essere richiamate nell'app Home Connect.

Dichiarazione di conformità

Con la presente BSH Hausgeräte GmbH dichiara che l'apparecchio con funzionalità Home Connect è in conformità con i requisiti fondamentali e le disposizioni relative alla direttiva 2014/53/UE.

La dichiarazione di conformità dettagliata RED è consultabile su Internet, sul sito www.siemens-home.bsh-group.com, alla pagina del prodotto nei documenti supplementari.



2,4 GHz di banda: 100 mW max.
5 GHz di banda: 100 mW max.

	BE	BG	CZ	DK	DE	EE	IE	EL
	ES	FR	HR	IT	CY	LV	LT	LU
	HU	MT	NL	AT	PL	PT	RO	SI
	SK	FI	SE	UK	NO	CH	TR	

5 GHz di WLAN (Wi-Fi): solo per l'uso in ambienti interni

Pulizia

Avviso – Pericolo di incendio!

Durante il funzionamento l'apparecchio si riscalda. Lasciarlo raffreddare prima di procedere alla pulizia.

Avviso – Pericolo di scottature!

Durante il funzionamento l'apparecchio diventa caldo. Qualora del liquido caldo penetri nell'apparecchio, prima di rimuovere il filtro grasso metallico o il serbatoio di raccolta, lasciar raffreddare l'apparecchio.

Avviso – Pericolo di scariche elettriche!

L'infiltrazione di liquido può provocare una scarica elettrica. Non utilizzare detergenti ad alta pressione o dispositivi a getto di vapore.

Avviso – Pericolo di scossa elettrica!

L'infiltrazione di umidità può provocare una scarica elettrica. Pulire l'apparecchio soltanto con un panno umido. Prima della pulizia staccare la spina o disattivare il fusibile nella scatola dei fusibili.

Avviso – Pericolo di lesioni!

Alcuni componenti all'interno dell'apparecchio possono essere affilati. Indossare guanti protettivi.

Avvertenze

- Utilizzare poca acqua per la pulizia, non deve penetrare acqua all'interno dell'apparecchio.
- Prima di pulire, togliere tutti i gioielli dalle braccia e dalle mani.
- Non utilizzare alcun detergente quando il piano cottura è ancora caldo, poiché potrebbero formarsi delle macchie. Accertarsi che tutti i residui del detergente utilizzato vengano rimossi.

Detergente

Utilizzare esclusivamente detergenti indicati per piani di cottura di questo tipo. Osservare le istruzioni del produttore riportate sulla confezione del prodotto.

Osservare tutte le istruzioni e le avvertenze riportate sui prodotti detergenti.

I detergenti adatti sono disponibili presso il servizio di assistenza clienti o nel nostro e-shop.

Attenzione!

Danni alla superficie

Non utilizzare:

- detersivi per piatti non diluiti
- detergenti per lavastoviglie
- detersivi abrasivi
- detergenti ad alta pressione o dispositivi a getto di vapore
- detergenti per forno
- detergenti corrosivi, contenenti cloro o aggressivi
- detergenti a elevato contenuto di alcol
- Spugne dure e graffianti, spazzole o pagliette abrasive.

Attenzione!**Danni alla superficie**

Lavare accuratamente i panni di spugna nuovi prima di utilizzarli.

Per non danneggiare le diverse superfici con l'utilizzo di detersivi non appropriati, prestare attenzione alle indicazioni della tabella.

Campo	Detersivi
Vetroceramica	<p>Detersivo per vetro in caso di macchie da residui di calcare e di acqua: pulire il piano cottura non appena si è completamente raffreddato. Può essere utilizzato un detersivo apposito per piani cottura in vetroceramica o un detersivo per vetro.</p> <p>Raschietto per vetro per macchie da zucchero, amido di riso o plastica: Pulire immediatamente. Attenzione: pericolo di ustione.</p> <p>Infine pulire con un panno spugna umido e asciugare con un panno.</p> <p>Avvertenza: Non utilizzare detersivi per lavastoviglie.</p>
Acciaio inox	<p>Soluzione di lavaggio calda: pulire con un panno spugna e asciugare con un panno morbido.</p> <p>Utilizzare poca acqua per la pulizia, non deve penetrare acqua all'interno dell'apparecchio. Sulle incrostazioni versare una piccola quantità di acqua e detersivo e lasciare agire, non strofinare.</p> <p>Pulire le superfici in acciaio inox sempre nel verso della spazzolatura.</p> <p>Speciali detersivi per superfici in acciaio inox possono essere richiesti presso il servizio di assistenza tecnica, nel nostro negozio online o presso il proprio rivenditore specializzato. Stendere uno strato sottile di detersivo con un panno morbido.</p> <p>Avvertenza: Per la pulizia del telaio del piano cottura non utilizzare raschietti per vetro.</p>
Plastica	<p>Soluzione di lavaggio calda: pulire con un panno morbido o in lavastoviglie.</p>
Elementi di comando	<p>Soluzione di lavaggio calda o detersivo per vetri idoneo: pulire con un panno umido e asciugare con un panno morbido.</p>

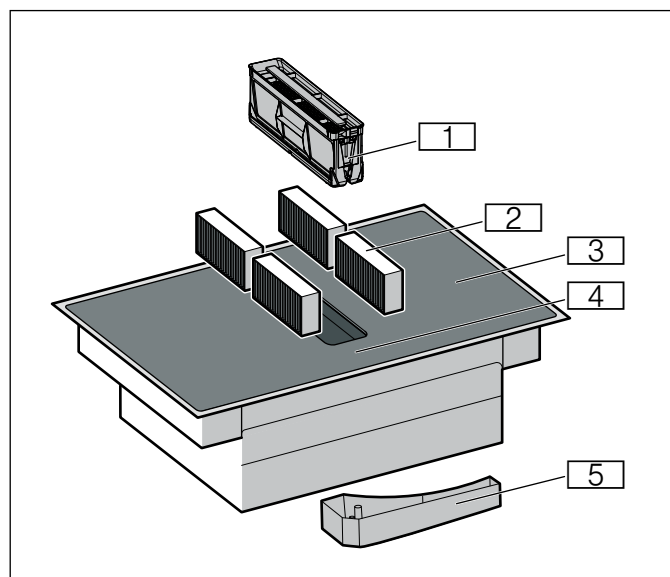
Ai componenti da pulire

N.	Denominazione
1	Filtro grassi metallico
2	Filtro a carbone attivo con la modalità a ricircolo o filtro acustico con la modalità aspirazione*
3	Piano di cottura
4	Pannello di comando
5	Serbatoio di raccolta
* In funzione dell'allestimento dell'apparecchio	

Telaio del piano di cottura (solo per apparecchi con telaio del piano di cottura)

Attenersi alle seguenti avvertenze in modo da non provocare danni al telaio del piano di cottura:

- Utilizzare solo soluzione di lavaggio calda.
- Lavare bene i panni spugna nuovi prima di utilizzarli.
- Non impiegare detersivi aggressivi o abrasivi.
- Non utilizzare raschietti per vetro oppure oggetti appuntiti.
- Non utilizzare spugne dure e graffianti, spazzole o pagliette abrasive.

Piano di cottura

A cottura ultimata pulire sempre il piano cottura. In questo modo i residui incrostati non vengono bruciati. Pulire il piano di cottura soltanto quando l'indicatore calore residuo è spento. Rimuovere immediatamente il liquido fuoriuscito non lasciare seccare residui di cibo.

Lasciare il filtro grassi metallico nell'apparecchio durante la pulizia del piano cottura. Lo sporco e i resti del cibo vengono raccolti nel filtro grassi metallico e non nel vano interno dell'apparecchio. Si può lavare in lavastoviglie il filtro grassi metallico.

Pulire il piano di cottura con un panno umido e asciugarlo in modo che non si formino macchie di calcare.

In caso di sporco molto ostinato è preferibile utilizzare un raschietto per vetro o un detergente per vetroceramica reperibile in commercio. Rispettare le istruzioni del produttore.

I raschietti adatti (articolo n° 00087670) sono disponibili presso il nostro servizio di assistenza clienti o nel nostro negozio online.

Con spugne speciali per il trattamento dei piani di cottura in vetroceramica è possibile ottenere buoni risultati di pulizia.

Aspirazione

Per garantire l'adeguato assorbimento di grassi e odori è necessario sostituire o pulire periodicamente i filtri.

Filtro grassi metallico

Il filtro grassi metallico deve essere pulito regolarmente.

Avviso – Pericolo di incendio!

I depositi di grasso presenti nel filtro per grassi possono incendiarsi. Pulire regolarmente il filtro grassi. Non mettere mai in funzione l'apparecchio senza filtro per grassi.

Filtri a carbone attivo

Il filtro a carbone attivo deve essere sostituito a intervalli regolari. Osservare a tal proposito l'indicazione di saturazione sull'apparecchio.

Se si utilizza l'apparecchio soltanto nella modalità di aspirazione a ricircolo, sostituire il filtro acustico non appena è sporco.

Indicazione di saturazione

In caso di saturazione del filtro a carbone attivo, dopo lo spegnimento dell'apparecchio viene emesso un segnale acustico.

Nel campo degli indicatori si accende **F**.

Al più tardi a questo punto occorre sostituire il filtro a carbone attivo.

Se il filtro a carbone attivo è stato sostituito, ripristinare l'indicazione di saturazione, affinché l'indicatore **F** si spenga.

Dopo lo spegnimento dell'apparecchio, si illumina **F**.

Tenere premuto il simbolo per la ventilazione, finché non viene emesso un segnale acustico.

L'indicazione di saturazione per il filtro a carbone attivo è resettata.

Sostituzione del filtro a carbone attivo (solo con modalità ricircolo)

I filtri a carbone attivo trattengono le particelle del vapore della cucina che causano i cattivi odori. Vengono immessi soltanto nel funzionamento a ricircolo.

Avvertenze

- I filtri a carbone attivo e i filtri acustici sono compresi nella fornitura. Se è necessaria la sostituzione, i filtri a carbone attivo e i filtri acustici sono disponibili presso i rivenditori specializzati, tramite il servizio clienti o il punto vendita on-line.
- I filtri a carbone attivo e i filtri acustici non possono essere puliti o riattivati.
- Utilizzare soltanto filtri originali poiché garantiscono un funzionamento ottimale.

1. Rimuovere il filtro grassi metallico.

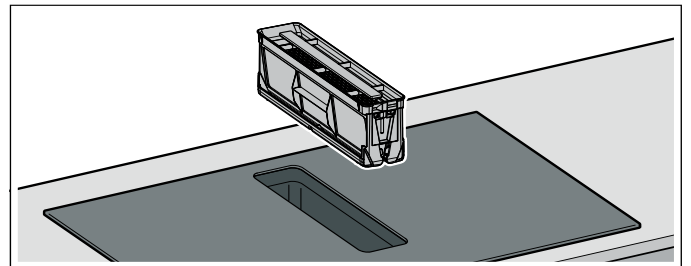

Avvertenze

- Il grasso può raccogliersi nel contenitore. Non inclinare il filtro grassi metallico, per evitare la caduta di gocce di grasso.
- Accertarsi che il filtro grassi metallico non cada e non danneggi il piano cottura.

2. Rimuovere i quattro filtri a carbone attivo o i filtri acustici e provvedere a uno smaltimento corretto.

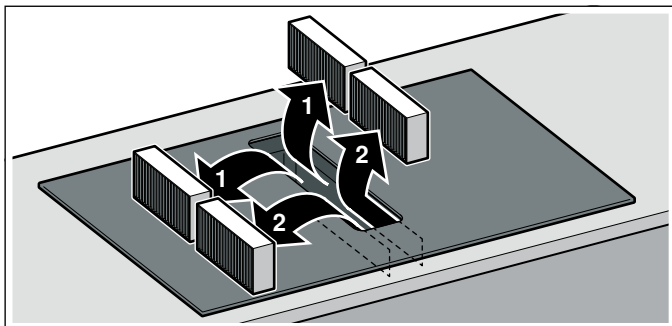

3. Inserire i due filtri a carbone attivo o i filtri acustici, a sinistra e a destra, nell'apparecchio e spostare in avanti.

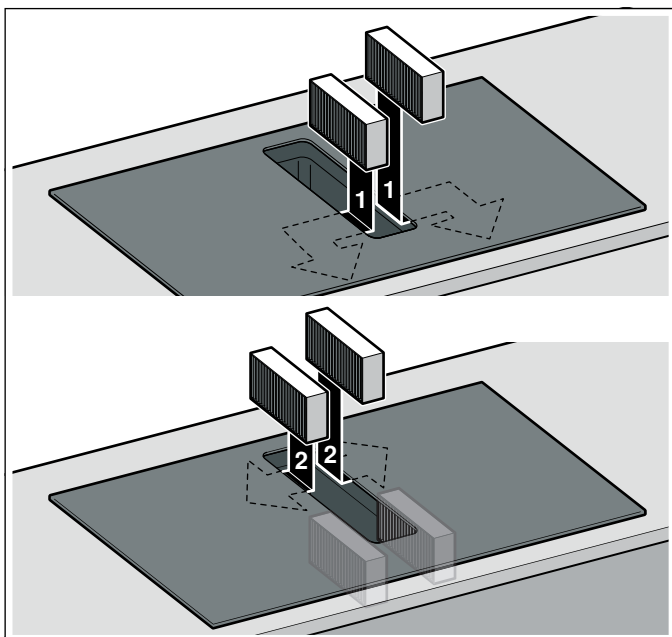

4. Inserire gli altri filtri a carbone attivo o gli altri filtri acustici a sinistra e a destra nell'apparecchio.
5. Inserire il filtro grassi metallico.

Ripristino delle indicazioni di saturazione

Se il filtro a carbone attivo è stato sostituito, ripristinare l'indicazione di saturazione, affinché l'indicatore **F** si spenga.

Dopo lo spegnimento dell'apparecchio, si illumina **F**.

Tenere premuto il simbolo per la ventilazione, finché non viene emesso un segnale acustico.

L'indicazione di saturazione per il filtro a carbone attivo è resettata.

Rimuovere il filtro metallico per grassi

I filtri grassi metallici filtrano il grasso contenuto nel vapore. Per garantire un funzionamento ottimale, il filtro grassi metallico deve essere pulito regolarmente.

Pulire regolarmente anche la parte interna dell'unità di aspirazione del piano cottura. In caso di sporco ostinato è possibile utilizzare uno sgrassatore speciale.

1. Rimuovere il filtro grassi metallico.

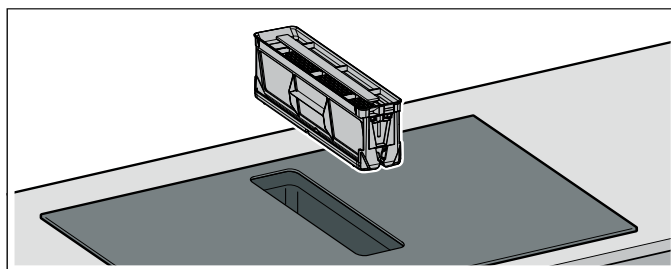

Avvertenze

- Il grasso può raccogliersi nel contenitore. Non inclinare il filtro grassi metallico, per evitare la caduta di gocce di grasso.
 - Accertarsi che il filtro grassi metallico non cada e non danneggi il piano cottura.
2. Pulire il filtro grassi metallico nella lavastoviglie o con una soluzione di lavaggio calda. → "Pulizia del filtro grassi metallico" a pagina 55
 3. All'occorrenza, dopo aver smontato il filtro grassi metallico, rimuovere il filtro a carbone attivo pulire l'apparecchio internamente.
 4. Reinscrivere il filtro grassi metallico dopo la pulizia.

Pulizia del filtro grassi metallico

Avvertenze

- Non utilizzare detersivi aggressivi, acidi o contenenti alcali.
- I filtri antigrasso metallici possono essere puliti con lavaggio in lavastoviglie o a mano.

A mano:

Avvertenza: In caso di sporco ostinato è possibile utilizzare uno sgrassatore speciale. Questo prodotto può essere ordinato tramite il punto vendita online.

- Smontare il filtro grassi metallico.

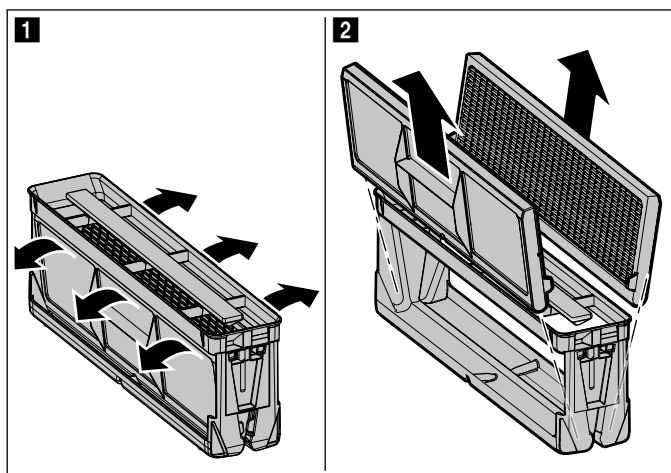

- Mettere a mollo i filtri antigrasso metallici in una soluzione di lavaggio calda.
- Per la pulizia del filtro antigrasso metallico utilizzare una spazzola e poi sciacquare bene il filtro.
- Lasciare asciugare i filtri grassi metallici.

In lavastoviglie:

- Non lavare i filtri antigrasso metallici molto sporchi insieme alle altre stoviglie.
- Riporre i filtri antigrasso metallici nella lavastoviglie senza fissarli. Non incastrare i filtri antigrasso metallici.
- Per un risultato ottimale di pulizia riporre il filtro antigrasso metallico sul lato del filtro che si trova nella lavastoviglie.

Pulizia del serbatoio di raccolta

1. Svitare il serbatoio di raccolta con due mani.
Avvertenza: Non ribaltare il serbatoio di raccolta per evitare che il liquido fuoriesca.

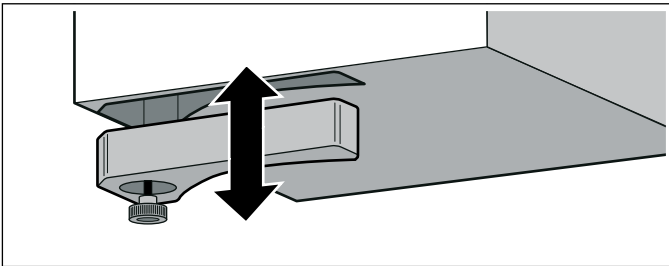

2. Svuotare e lavare il serbatoio di raccolta.
3. Se necessario svitare la vite e pulire il serbatoio di raccolta senza vite nella lavastoviglie.
4. Dopo la pulizia riavvitare bene il serbatoio di raccolta.

Avvertenze

- Accertarsi che la mandata al serbatoio di raccolta non sia bloccata. Se degli oggetti finiscono nell'apparecchio, rimuoverli solo dopo che si è raffreddato. Rimuovere il filtro grassi metallico.
- Se del liquido finisce nell'apparecchio dall'alto, viene raccolto nel serbatoio apposito. Svitare e svuotare il serbatoio di raccolta.

Domande frequenti e risposte (FAQ)

Uso

Perché non riesco ad accendere il piano cottura e perché il simbolo della sicurezza bambini è acceso?

La sicurezza bambini è attivata.

Le informazioni relative a questa funzione sono contenute nel capitolo → *"Sicurezza bambino"*.

Perché lampeggiano gli indicatori luminosi e viene emesso un segnale acustico?

Rimuovere liquidi e residui di cibo dal pannello di comando. Rimuovere tutti gli oggetti dal pannello di comando.

Le informazioni relative a come disattivare il segnale acustico sono contenute nel capitolo → *"Impostazioni di base"*.

Perché non è possibile attivare le funzioni di cottura assistita?

La potenza assorbita massima dell'apparecchio è stata raggiunta o la funzione PowerManager è attivata. Spegnerne o ridurre i livelli di potenza delle aree di cottura attive.

Per maggiori informazioni relative a questa funzione consultare il capitolo → *"Funzioni di cottura assistita"*.

Il sistema di aspirazione non si accende anche se è impostato l'avvio automatico.

Attivare manualmente il sistema di aspirazione o verificare la configurazione dell'avvio automatico. Ulteriori informazioni al riguardo sono disponibili nel capitolo → *"Impostazioni di base"*.

Il sistema di aspirazione funziona in modo troppo potente o troppo debole nella modalità di controllo dei sensori.

La sensibilità del sensore per l'aspirazione non è configurata correttamente.

Per maggiori informazioni relative a questa impostazione, consultare il capitolo → *"Impostazioni di base"*.

Il sistema di aspirazione continua a funzionare nonostante le aree di cottura siano spente.

Disattivare manualmente l'aspirazione.

Per maggiori informazioni relative a questa impostazione, consultare il capitolo → *"Uso dell'apparecchio"*.

Il sistema di aspirazione si accende anche se l'apparecchio è spento.

L'impostazione della funzione di post-funzionamento con comando a sensore è impostata.

Per maggiori informazioni relative a questa impostazione, consultare il capitolo → *"Impostazioni di base"*.

L'aspirazione dell'aria è troppo ridotta.

Accertarsi che il filtro grassi metallico sia pulito.

Le istruzioni per la pulizia e la sostituzione del filtro sono disponibili nel capitolo → *"Pulizia"*.

Rumori

Perché si sentono dei rumori durante la cottura?

A seconda delle caratteristiche del fondo della stoviglia si possono riscontrare dei rumori durante il funzionamento. Questi rumori sono normali per la tecnologia a induzione e non sono indice di alcun difetto.

Rumori possibili:

Ronzio come quello di un trasformatore:

Si verifica durante la cottura a un livello elevato. Questo rumore scompare o diminuisce diminuendo il livello di cottura.

Sibilo intenso:

Si verifica quando la stoviglia è vuota. Questo rumore scompare riempiendo la stoviglia con acqua o alimenti.

Scoppietto:

Si verifica per recipienti composti da strati sovrapposti di materiali diversi o in caso di utilizzo contemporaneo di stoviglie di diverse dimensioni e diversi materiali. Il volume del rumore può variare a seconda della quantità e dal tipo di preparazione delle pietanze.

Rumori

Tonalità elevate dei sibili:

Si verificano quando due zone di cottura vengono messe in funzione contemporaneamente al massimo livello di cottura. È possibile che tali tonalità scompaiano o diminuiscano, abbassando il livello di cottura.

Rumore della ventola:

Il piano di cottura dispone di una ventola che si attiva alle elevate temperature. La ventola può continuare a funzionare anche quando l'apparecchio viene spento, se la temperatura misurata è ancora troppo eccessiva.

Stoviglie

Quale stoviglia è adatta per il piano di cottura a induzione?

Le informazioni relative alle stoviglie adatte per il piano di cottura a induzione sono contenute nel capitolo → *"Cottura con induzione"*.

Perché la zona di cottura non si riscalda e lampeggia il livello di cottura?

La zona di cottura, sulla quale è poggiata la stoviglia, non è accesa.

Accertarsi che la zona di cottura, sulla quale è poggiata la stoviglia, è accesa.

La stoviglia è troppo piccola per la zona di cottura oppure non è adatta per la cottura a induzione.

Accertarsi che la stoviglia sia adatta per la cottura a induzione e che sia collocata sulla zona di cottura che corrisponde al meglio alla dimensione della stoviglia. Informazioni relative a tipo, dimensione e posizione della stoviglia sono contenute nei capitoli → *"Cottura con induzione"*, → *"Zona flessibile"* e → *"Funzione Move"*

Perché è necessario così tanto tempo prima che la stoviglia si riscaldi oppure perché non si riscalda a sufficienza nonostante sia stato impostato un livello di cottura alto?

La stoviglia è troppo piccola per la zona di cottura oppure non è adatta per la cottura a induzione.

Accertarsi che la stoviglia sia adatta per la cottura a induzione e che sia collocata sulla zona di cottura che corrisponde al meglio alla dimensione della stoviglia. Informazioni relative a tipo, dimensione e posizione della stoviglia sono contenute nei capitoli → *"Cottura con induzione"*, → *"Zona flessibile"* e → *"Funzione Move"*

Pulizia

Come si può pulire il piano cottura a induzione?

Si ottengono risultati ottimali con detersivi speciali per vetroceramica. Non utilizzare detersivi abrasivi o corrosivi, detersivi per lavastoviglie (concentrati) o panni abrasivi.

Le istruzioni per la pulizia e la cura del piano cottura sono disponibili nel capitolo → *"Pulizia"*.

Nel mobile sotto il piano cottura è presente acqua.

Verificare se il serbatoio di raccolta è pieno.

Le istruzioni per la pulizia del serbatoio di raccolta sono disponibili nel capitolo → *"Pulizia"*.

Ogni quanto tempo si deve pulire il serbatoio di raccolta?

Pulire spesso il serbatoio di raccolta.

Le istruzioni per la pulizia del serbatoio di raccolta sono disponibili nel capitolo → *"Pulizia"*.

Ogni quanto tempo si deve pulire il filtro grassi metallico?

Pulire spesso il filtro grassi metallico.

Le istruzioni per la pulizia e la cura del filtro sono disponibili nel capitolo → *"Pulizia"*.

Malf funzionamento, che fare?

Di norma le anomalie sono semplici da eliminare. Prima di rivolgersi al servizio di assistenza tecnica, consultare con attenzione le avvertenze riportate nella tabella.

Indicatore	Possibile causa	Rimedio
Nessuna	L'alimentazione elettrica è interrotta. L'apparecchio non è stato collegato rispettando lo schema elettrico. Anomalia del sistema elettronico.	Accendendo un altro apparecchio elettrico, controllare se si è verificata un'interruzione nell'alimentazione elettrica. Assicurarsi che l'apparecchio sia collegato secondo lo schema elettrico. Se non è possibile rimuovere l'anomalia, informare il servizio di assistenza tecnica.
Gli indicatori lampeggiano.	Il pannello comandi è bagnato o occupato da un oggetto.	Asciugare il pannello di comando o rimuovere l'oggetto.
Sugli indicatori delle aree di cottura lampeggia \ominus .	Si è verificata un'anomalia nel sistema elettronico.	Coprire brevemente con la mano il pannello di comando per confermare l'anomalia.
F	Il filtro a carbone attivo è saturo oppure il display della saturazione si illumina nonostante il filtro sia stato pulito o sostituito.	Sostituire il filtro e ripristinare l'indicatore di saturazione. Ulteriori informazioni al riguardo sono disponibili nel capitolo \rightarrow "Pulizia".
F2 / E8207 / E70 15	Il sistema elettronico è surriscaldato e ha spento l'area di cottura corrispondente.	Attendere fino al completo raffreddamento del sistema elettronico. Toccare infine un simbolo qualsiasi del piano di cottura.
F4 / E8208 / E70 15	Il sistema elettronico è surriscaldato e tutte le aree di cottura sono spente.	
F5 + livello di potenza e segnale acustico	Una stoviglia calda è collocata nella zona del pannello di comando. Il sistema elettronico minaccia di surriscaldarsi.	Rimuovere la stoviglia corrispondente. L'indicatore di errore si spegne dopo breve tempo. È possibile proseguire la cottura.
F5 e segnale acustico	Una stoviglia calda è collocata nella zona del pannello di comando. Per proteggere il sistema elettronico l'area di cottura è stata spenta.	Rimuovere la stoviglia corrispondente. Attendere qualche secondo. Toccare una superficie di comando qualunque. Quando l'indicatore di errore si spegne, è possibile proseguire la cottura.
F1 / F6	L'area di cottura si è surriscaldata ed è stata spenta per proteggere la superficie di lavoro.	Attendere fino al completo raffreddamento del sistema elettronico. Quindi riattivare l'area di cottura.
F0	Non è possibile attivare la funzione di trasmissione delle impostazioni.	Confermare l'indicazione di errore, toccando un sensore qualsiasi. È possibile cucinare senza utilizzare la funzione di trasmissione delle impostazioni. Informare il servizio di assistenza tecnica.
F8	L'area di cottura è stata in funzione per un tempo prolungato e senza interruzioni.	Il disinserimento di sicurezza automatico è attivato. Ulteriori informazioni al riguardo sono disponibili nel capitolo .
E70 10	Il piano cottura non può creare alcun collegamento con la rete domestica.	Confermare l'indicazione di errore, toccando un sensore qualsiasi. È possibile cucinare senza collegamento. Se l'indicazione appare di nuovo, informare il servizio di assistenza tecnica.
E8202	Il sensore di cottura si è surriscaldato e l'area di cottura è stata spenta.	Attendere fino al completo raffreddamento del sensore di cottura e attivare nuovamente la funzione.
E8203	Il sensore di cottura è surriscaldato e tutte le aree di cottura sono disattivate.	Se il sensore di cottura non viene utilizzato, rimuoverlo dalla stoviglia e conservarlo lontano da altre aree cottura o fonti di calore. Accendere le aree di cottura.
E8204	La batteria del sensore di cottura si è quasi esaurita.	Sostituire la batteria 3V CR2032. Ulteriori informazioni sono disponibili nella sezione \rightarrow "Sostituzione della batteria".
E8205	Il collegamento al sensore di cottura si è interrotto.	Disattivare e riattivare la funzione.
E8206	Il sensore di cottura è rotto/difettoso.	Informare il servizio di assistenza tecnica.

Non collocare alcuna stoviglia calda sul pannello di comando.

Indicatore	Possibile causa	Rimedio
L'indicatore del sensore di cottura è spento.	Il sensore di cottura non risponde e l'indicatore non si illumina.	Sostituire la batteria 3V CR2032. Ulteriori informazioni sono disponibili nella sezione → "Sostituzione della batteria". Se il problema persiste, tenere premuto il simbolo sul sensore di cottura per 8-10 secondi e collegare nuovamente il sensore di cottura al piano cottura. Ulteriori informazioni sono disponibili nella sezione → "Collegare il sensore temperatura senza cavo con il pannello di comando". Se il problema perdura, informare il servizio di assistenza tecnica.
L'indicatore sul sensore lampeggia due volte.	La batteria del sensore di cottura si è quasi esaurita. La successiva cottura potrebbe interrompersi a causa dell'esaurimento della batteria.	Sostituire la batteria 3V CR2032. Ulteriori informazioni sono disponibili nella sezione → "Sostituzione della batteria".
L'indicatore sul sensore lampeggia tre volte.	Il collegamento al sensore di cottura si è interrotto.	Tenere premuto il simbolo sul sensore di cottura per 8-10 secondi e collegare nuovamente il sensore di cottura al piano cottura. Ulteriori informazioni sono disponibili nella sezione → "Collegare il sensore temperatura senza cavo con il pannello di comando".
E9000 E90 10	La tensione di esercizio è difettosa e non rientra nell'ambito di funzionamento normale.	Informare il gestore del servizio elettrico.
U400	Il piano cottura non è correttamente collegato.	Scollegare il piano cottura dall'alimentazione elettrica. Assicurarsi che il piano sia collegato secondo lo schema elettrico.
dE	La modalità demo è attivata.	Scollegare il piano cottura dall'alimentazione elettrica. Attendere 30 secondi e collegarlo nuovamente. Nei 3 minuti successivi toccare un sensore qualsiasi. La modalità demo è stata disattivata.

Non collocare alcuna stoviglia calda sul pannello di comando.

Avvertenze

- Quando sul display compare **E** tenere premuto il campo dei sensori dell'area di cottura corrispondente, per poter leggere il codice anomalia.
- Se il codice anomalia non è inserito nella tabella, staccare il piano cottura dalla rete elettrica, attendere 30 secondi e collegarlo nuovamente. Se il display compare di nuovo, informare il servizio di assistenza tecnica e riportare il codice anomalia esatto.
- Se si presenta un errore, l'apparecchio non si accende in modalità standby.

Servizio assistenza clienti

Il servizio di assistenza tecnica è a disposizione per eventuali riparazioni. Troviamo sempre la soluzione adatta, anche per evitare l'intervento del personale del servizio di assistenza clienti quando non è necessario.

Codice del prodotto (E) e codice di produzione (FD)

In caso di contatto con il nostro servizio assistenza clienti indicare sempre il codice del prodotto (E) e il codice di produzione (FD) dell'apparecchio.

La targhetta di identificazione con i relativi codici si trova:

- sul certificato di identificazione;
- sulla parte inferiore e anteriore del piano cottura.

Il codice del prodotto (E) si trova anche sul piano cottura in vetroceramica. Nelle impostazioni di base è possibile controllare il codice del servizio di assistenza clienti (KI) ed il codice di produzione (FD). A tal proposito leggere il capitolo → *"Impostazioni di base"*.

Vi avvisiamo che, in caso di utilizzo improprio, l'intervento del tecnico del servizio di assistenza clienti non è gratuito anche se effettuato durante il periodo di garanzia.

Trovate i dati di contatto di tutti i paesi nell'accluso elenco dei centri di assistenza clienti.

Ordine di riparazione e consulenza in caso di guasti

I 800-018346
Linea verde

CH 0848 840 040

Fidatevi della competenza del Costruttore. In questo modo avrete la garanzia di una riparazione effettuata da tecnici qualificati del servizio assistenza e con pezzi di ricambio originali per il vostro apparecchio.

Pietanze sperimentate

La presente tabella è stata creata per gli enti di controllo al fine di facilitare i test dei nostri apparecchi.

I dati della tabella fanno riferimento ai nostri recipienti accessori di Schulte-Ufer (batteria da cucina da 4 pezzi per piastra a induzione HZ 390042) con le seguenti dimensioni:

- Casseruola da Ø 16 cm, 1,2 l per zone di cottura da Ø 14,5 cm
- Pentola da Ø 16 cm, 1,7 l per zone di cottura da Ø 14,5 cm
- Pentola da Ø 22 cm, 4,2 l per zone di cottura da Ø 18 cm
- Padella da Ø 24 cm, per zone di cottura da Ø 18 cm

Pietanze sperimentate	Stoviglie	Livello di cottura	Preriscaldamento		Cottura	
			Durata (Min:Sec)	Coperchio	Livello di cottura	Coperchio
Sciogliere il cioccolato						
Glassa (ad es. marca Dr. Oetker, cioccolato fondente 55 % cacao, 150 g)	Casseruola Ø 16 cm	-	-	-	1.5	No
Riscaldare e tenere in caldo la minestra di lenticchie						
Minestra di lenticchie* Temperatura iniziale 20 °C						
Quantità: 450 g	Pentola Ø 16 cm	9	1:30 (senza mescolare)	Sì	1.5	Sì
Quantità: 800 g	Pentola Ø 22 cm	9	2:30 (senza mescolare)	Sì	1.5	Sì
Zuppa di lenticchie dalla lattina ad es. terrina di lenticchie con salsicce di Erasco. Temperatura iniziale 20 °C						
Quantità: 500 g	Pentola Ø 16 cm	9	ca. 1:30 (mescolare dopo ca. 1 min.)	Sì	1.5	Sì
Quantità: 1 kg	Pentola Ø 22 cm	9	ca. 2:30 (mescolare dopo ca. 1 min.)	Sì	1.5	Sì
Preparazione della besciamella						
Temperatura del latte: 7 °C Ingredienti: 40 g di burro, 40 g di farina, 0,5 l di latte (3,5 % di grassi) e un pizzico di sale						
1. Sciogliere il burro, aggiungere la farina e il sale e scaldare.	Casseruola Ø 16 cm	2	ca. 6:00	No	-	-
2. Aggiungere il latte nel roux e cuocere continuando a mescolare.		7	ca. 6:30	No	-	-
3. Quando la besciamella inizia a bollire, lasciarla sulla zona cottura ancora per 2 minuti continuando a mescolare.		-	-	-	2	No
*Ricetta secondo DIN 44550						
**Ricetta secondo DIN EN 60350-2						

Pietanze sperimentate	Stoviglie	Preriscaldamento		Coperchio	Cottura	
		Livello di cottura	Durata (Min:Sec)		Livello di cottura	Coperchio
Cottura riso al latte						
Riso al latte, cotto con il coperchio Temperatura del latte: 7 °C Riscaldare il latte finché non inizia a bollire. Impostare il livello di cottura consigliato e aggiungere al latte riso, zucchero e sale. Tempo di cottura incluso preriscaldamento ca. 45 min.						
Ingredienti: 190 g di riso dal chicco tondo, 90 g di zucchero, 750 ml di latte (3,5 % di grassi) e 1 g di sale	Pentola Ø 16 cm	8.5	ca. 5:30	No	3 (mescolare dopo 10 min.)	Sì
Ingredienti: 250 g di riso dal chicco tondo, 120 g di zucchero, 1 l di latte (3,5 % di grassi) e 1,5 g di sale	Pentola Ø 22 cm	8.5	ca. 5:30	No	3 (mescolare dopo 10 min.)	Sì
Riso al latte, cotto senza il coperchio Temperatura del latte: 7 °C Aggiungere gli ingredienti al latte e scaldare mescolando continuamente. Selezionare il livello di cottura consigliato, quando il latte ha raggiunto ca. 90 °C, continuare la cottura ad un livello inferiore per circa 50 min.						
Ingredienti: 190 g di riso dal chicco tondo, 90 g di zucchero, 750 ml di latte (3,5 % di grassi) e 1 g di sale	Pentola Ø 16 cm	8.5	ca. 5:30	No	3	No
Ingredienti: 250 g di riso dal chicco tondo, 120 g di zucchero, 1 l di latte (3,5 % di grassi) e 1,5 g di sale	Pentola Ø 22 cm	8.5	ca. 5:30	No	2.5	No
Cottura del riso*						
Temperatura dell'acqua: 20 °C						
Ingredienti: 125 g di riso dal chicco allungato, 300 g di acqua e un pizzico di sale	Pentola Ø 16 cm	9	ca. 2:30	Sì	2	Sì
Ingredienti: 250 g di riso dal chicco allungato, 600 g di acqua e un pizzico di sale	Pentola Ø 22 cm	9	ca. 2:30	Sì	2.5	Sì
Cucinare la lombata di maiale						
Temperatura iniziale della lombata: 7 °C						
Quantità: 3 lombate di maiale (peso totale circa 300 g, 1 cm di spessore) e 15 ml di olio di girasole	Padella Ø 24 cm	9	ca. 1:30	No	7	No
Preparazione delle crêpe**						
Quantità: 55 ml di impasto per crêpe	Padella Ø 24 cm	9	ca. 1:30	No	7	No
Frittura di patatine fritte surgelate						
Quantità: 2 l di olio di semi di girasole, per porzione: 200 g di patatine fritte surgelate (ad es. McCain 123 Frites Original)	Pentola Ø 22 cm	9	Finché la temperatura dell'olio non raggiunge 180 °C	No	9	No
*Ricetta secondo DIN 44550						
**Ricetta secondo DIN EN 60350-2						

BSH Hausgeräte GmbH

Carl-Wery-Str. 34
81739 München

GERMANY

Prodotto da BSH Hausgeräte GmbH in quanto licenziatario del marchio di Siemens AG

siemens-home.bsh-group.com



9001469474 (000115)