

SMART TECH

VIDAA

SMART TV

INSTRUCTION MANUAL

Instruction Manual for 9602 (4K)

English/Hungarian/Romanian/Bulgarian/Dutch/Portuguese
Spanish/German/Italian/French/Czech/Slovak/Polish

IMPORTANT

Please read this manual carefully before installing and operating the TV
Keep this manual handy for further reference

Content

Safety Information	1
Important Safety Precautions	1
TV Buttons And Terminal Interface	2
External device connection diagram	2
TV Install And Connect.	3
TV Stand Installation Instructions	3
OSD	4
First Time Installation.	4
HOME	5
INPUT	5
Initial Setup.	6
System	9
Media	11
Help	13
Remote Controller.	14

Safety Information



The exclamation point within an equilateral triangle is intended to alert the user to the presence of important operating in the literature accompanying the appliance.



Warning
The lightning flash with arrowhead symbol within an equilateral triangle, is intended to alert the user to the presence of uninsulated dangerous voltage within the products enclosure that may be of sufficient magnitude to constitute a risk of electric shock to persons.

CAUTION

**RISK OF ELECTRIC SHOCK
DO NOT OPEN**



High voltages are used in the operation of this product, to reduce the risk of electric shock, do not remove cover of the cabinet, refer servicing to qualified service personal

If the TV any changes or coarse adjustment, electric shocks to be hurt, do not attempt to open a machine-maintenance, customer contact centres needed overhaul.

Important Safety Precautions

- 1) Read these instructions. 2) Keep these instructions. 3) Heed all warnings. 4) Follow all instructions.
- 5) Do not use this apparatus near water. 6) Clean only with dry cloth.
- 7) Do not block any ventilation openings. Install in accordance with the manufacturer's instructions.
- 8) Do not install near any heat sources such as radiators, heat registers, stoves, or other apparatus (including amplifiers) that produce heat.
- 9) Do not defeat the safety purpose of the polarized or grounding-type plug. A polarized plug has two blades with one wider than the other. A grounding type plug has two blades and a third grounding prong. The wide blade or the third prong are provided for your safety. If the provided plug does not fit into your outlet, consult an electrician for replacement of the obsolete outlet.
- 10) Protect the power cord from being walked on or pinched particularly at Plugs, convenience receptacles, and the point where they exit from the apparatus.
- 11) Only use attachments /accessories specified by the manufacturer.
- 12) Use only with the cart, stand, tripod, bracket, or table specified by the manufacturer, or sold with the apparatus. When a cart is used caution when moving the cart/apparatus combination to avoid injury tip-over. 
- 13) Unplug this apparatus during lightning storms or when unused for long periods of time.

Caution:

- 14) To reduce the risk of fire or electric shock, do not expose this apparatus to rain or moisture.
- 15) The mains plug is used as disconnect device, the disconnect device shall remain readily operable.
- 16) The socket-out shall be installed near the equipment and shall be easily accessible.
- 17) This product should never be placed in a built-in installation such as a bookcase or rack unless proper ventilation is provided or the manufacture's instructions have been adhered to.
- 18) The apparatus shall not be exposed to dripping or splashing and that no objects filled with liquid, such as vases, shall be placed on the apparatus.
- 19) Do not place any sources of danger on the apparatus (e.g. liquid filled objects, lighted candles).
- 20) Wall or Ceiling Mounting - The appliance should be mounted to a wall or ceiling only as recommended by the manufacturer.
- 21)  Never place the TV, remote control or batteries near naked flames or other heat sources, including direct sunlight. To prevent the spread of fire, keep candles or other flames away from the TV, remote control and batteries at all times.
- 22) The USB terminal should be loaded with 0.5 A under normal operation. These servicing instructions are for use by qualified service personnel only. To reduce the risk of electric shock do not perform any servicing other than that contained in the operating instructions, unless you are qualified to do so.
- 23) The battery shall not be exposed to excessive heat such as sunshine, fire or the like.
- 24)  This equipment is a Class II or double insulated electrical appliance. It has been designed in such a way that it does not require a safety connection to electrical earth
- 25) The maximum using environment temperature is 45 degrees.
The Maximum using altitude is 2000 meters

TV Buttons And Terminal Interface

TV Buttons

Note: The following is only functional schematic, And the actual position and arrangement of different models may be different.

One key:

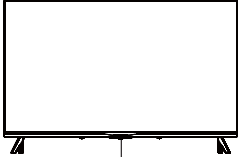

Press this button in standby mode to turn on / off the TV.

Seven keys:

	Turn ON/OFF Power.
	External Signal Input Selection.
	Display Main MENU And Confirm MENU Item Selection.
	Selecting Channel.
	Adjusting Volume.

Terminal Interface

Note: The following are the various terminal interface, the actual position and arrangement, the number of different models may be different.

	AV input External AV Signal Input		USB input Connect a USB device here to play its media files or to record programs via the PVR function.
	HDMI input Digital signal input from HDMI video connector.		OPTICAL output Connect the SPDIF receiver.
	ANT 75 Connect the antenna/cable tv input (75/VHF/UHF)		RJ45 Connect the Internet.

*Do not touch or be close to the HDMI, USB terminals, and prevent electrostatic discharge to disturb these terminals while in USB operation mode, or it will cause the TV to stop working or abnormal status.

External device connection diagram

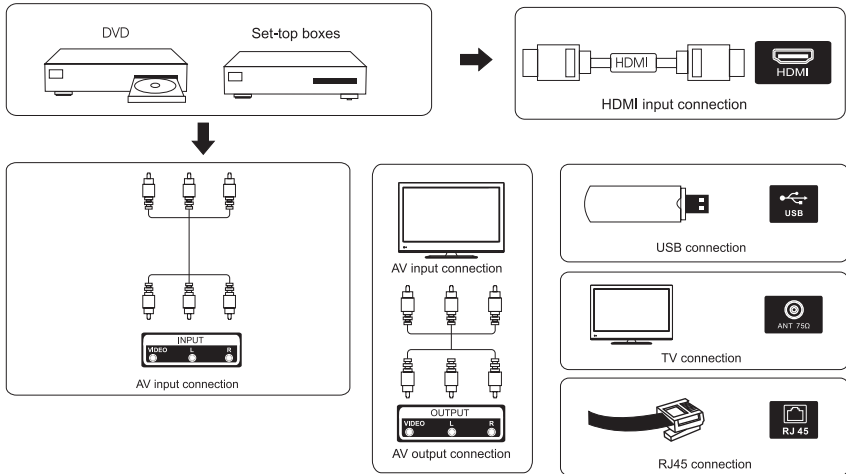

TV Install And Connect

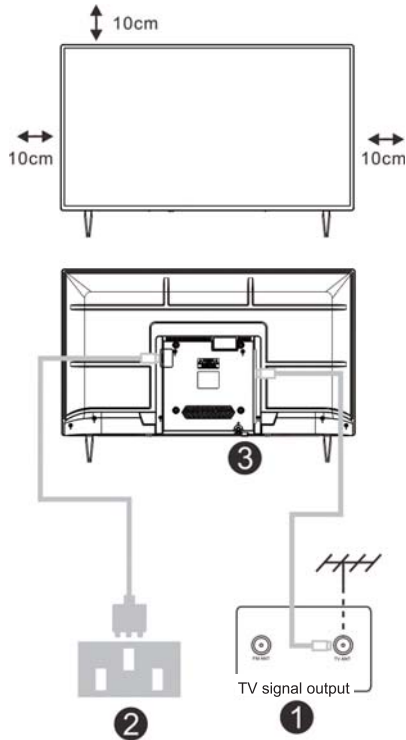

Set your TV

To put your TV on a firm place which can bear the weight of the TV.

To avoid danger, please don't positions the TV near water or heating place (such as light, candle, heating machine),do not block the ventilation at the back of TV.

Connect antenna and power

1.Connect the antenna cable to the antenna socket on the back of the TV.

2.To plug the power cord of TV (AC 100-240V~ 50/60Hz).

Turn on TV

3.Connect the power supply, enter the standby mode (red light), press the power button of the TV or the power button on the remote control to turn on the TV

Note: If the model has a CI card slot on its top, a silicone plug for the CI card slot can be found in the accessory bag (for models without CI card slot, there is no such silicone plug), please insert the silicone plug into the slot when the CI card is not in use.

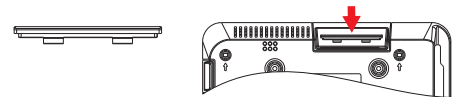

Note: Picture for reference purposes only.

TV Stand Installation Instructions

- 1.Open the carton and remove the TV and scattered accessories and base (some models without base).
- 2.In order to avoid damaging the TV,please cover it with soft mattress,put it on the table, face down on the soft material and screw the neck of the base to the TV.
- 3.screw the base and connected to the TV.
4. the installation is complete.

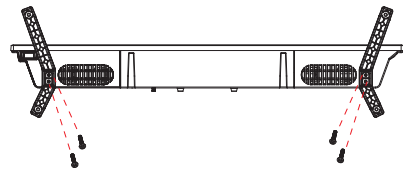

Note:

Picture for reference purposes only.
Please prevail in kind

First Time Installation

First Time Installation

Please according to the Text Tip to First Time Setup.
Press [▼] / [▲] button to select Language.

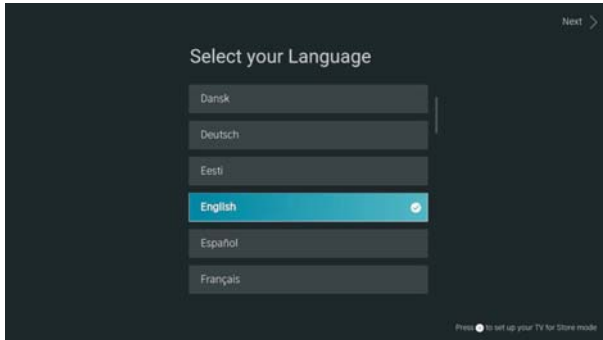

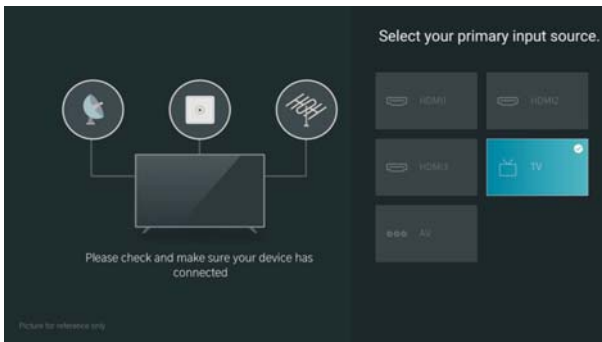

Please make sure the device has connected,
then press [▼] / [▲] / [◀ // ▶] button to select the primary input source



HOME

Press  button, you can enter HOME screen.



- You can always view the current time at the top of the Home screen.
- If your TV is connected to the Internet through a wireless connection or an Ethernet cable, then the icon  /  will be displayed at the top corner of the screen.
- Manage apps
- Select the item you want to move, then press the  button to manage.

Input

Press  /  button to select Inputs menu.

Press  /  /  //  button to select.

Press ENTER to select input.

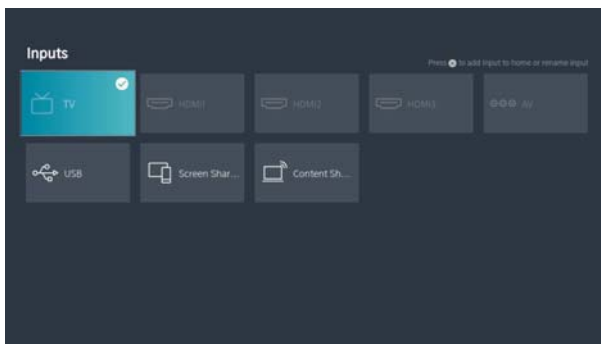

Initial Setup

Picture

Press [MENU] to enter the main menu, press [▼] / [▲] to select picture menu.

1. Press [▼] / [▲] button to select the option that you want to adjust in the PICTURE menu.
2. Press Enter button to adjust.
3. After finishing your adjustment, Press Enter button to save and return to the previous menu

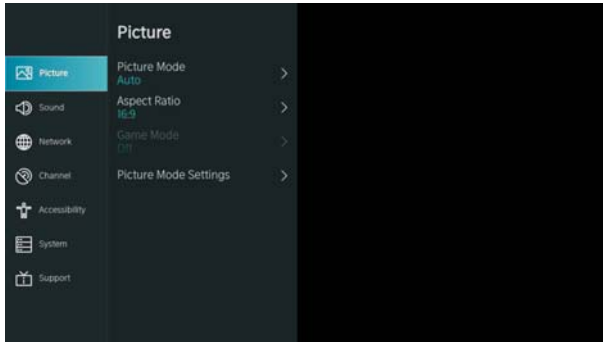

Picture Mode

Press [▼] / [▲] button to select Picture Mode, then press [▼] / [▲] & Enter button to select. (Optional: Standard/Cinema day/Cinema night/Dynamic/Sports).

Aspect Ratio

Adjust the Aspect Ratio to stretch or zoom in on your picture.

Press ▼ / ▲ button to select Aspect Ratio.

Press ◀ / ▶ button to select Automatic/16:9/4:3/Panoramic/Movie Zoom/Direct.

Game Mode

Press [▼] / [▲] to select, and press [◀] / [▶] to select On/Off.

Picture Mode Settings

Press [▼] / [▲] to select, and press [▶] & ENTER to enter.

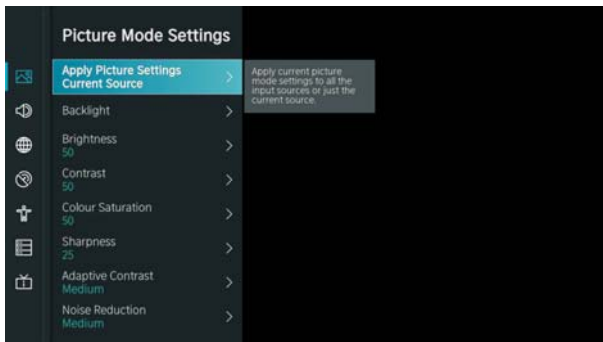

Initial Setup

Sound

Press MENU button to display the main menu. Press [▼] / [▲] button to select SOUND in the main menu,

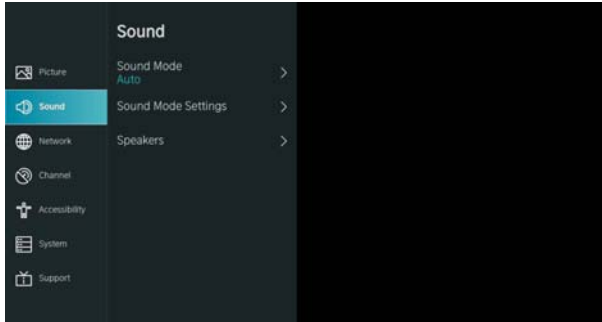

1. Press [▼] / [▲] button to select the option that you want to adjust in the SOUND menu.
2. Press Enter button to adjust.
3. After finishing your adjustment, Press Enter button to save and return to the previous menu.

Speakers

Press [▼] / [▲] button to select Speakers.
Press ENTER/ [▶] button to enter sub-menu

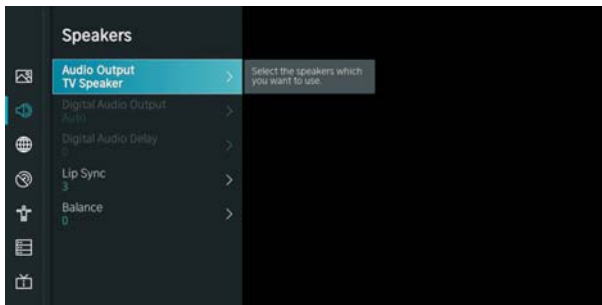

Audio Output

Press [▼] / [▲] button to select Speakers and enter, then press [▼] / [▲] button to select BT Sound Bar/ARC/TV Speaker/SPDIF Only

Network

Press MENU button to display the main menu. Press [▼] / [▲] button to select Network in the main menu

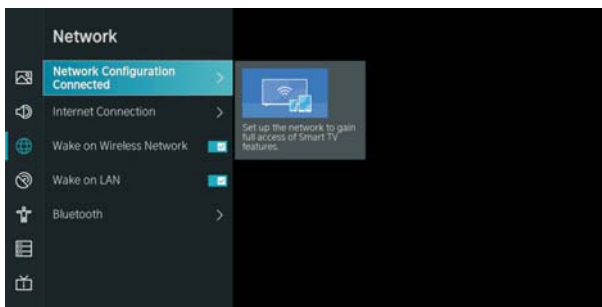

Initial Setup

Press [▼] / [▲] button to select :Network Configuration/Internet Connection/Bluetooth/ Wake on Wireless Network/Wake on LAN.

Channel

Press MENU button to display the main menu. Press [◀] / [▶] button to select Channel.

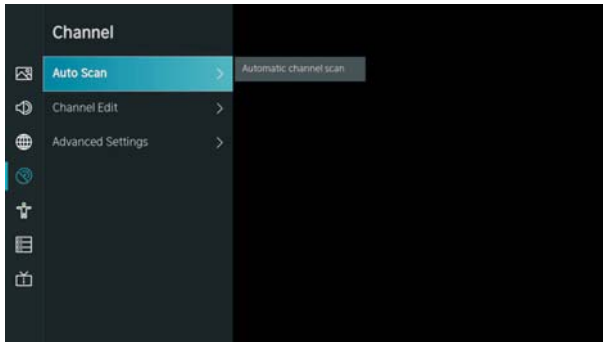

1. Press [▼] / [▲] button to select the option that you want to adjust in the Channel menu
2. Press Enter button to adjust.
3. After finishing your adjustment, Press Enter button to save and return to the previous menu.

Accessibility

Press MENU button to display the main menu.

Press [◀] // ▶/ button to select Accessibility in the main menu.

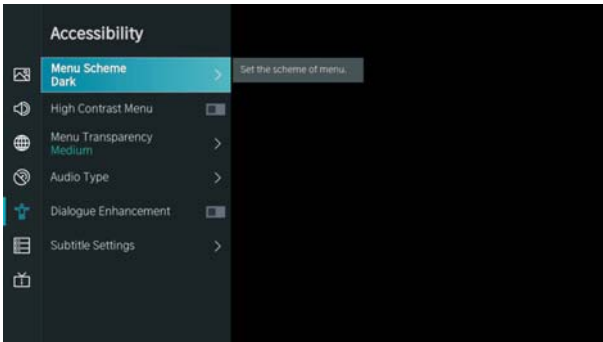

System

System

Press MENU button to display the main menu.

Press [◀] / [▶] button to select System in the main menu

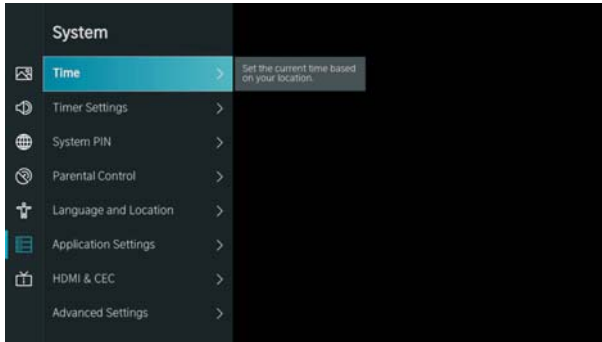

1. Press [▼] / [▲] button to select the option that you want to adjust in the System menu.

2. Press Enter button to adjust.

3. After finishing your adjustment, Press Enter button to save and return to the previous menu.

Application Settings

Press [▼] / [▲] button to select Application Settings

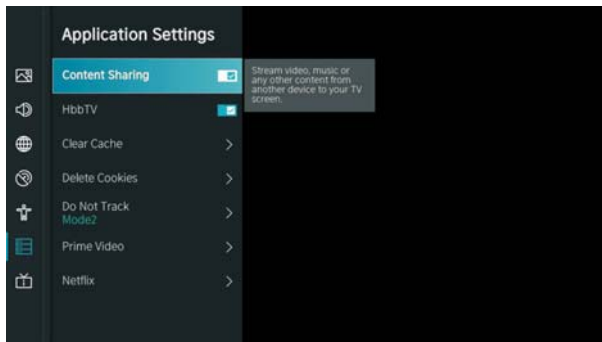

System

HDMI/CEC Function

Press **▼** / **▲** button to select CEC Function, then press Enter button to enter sub-menu to select.

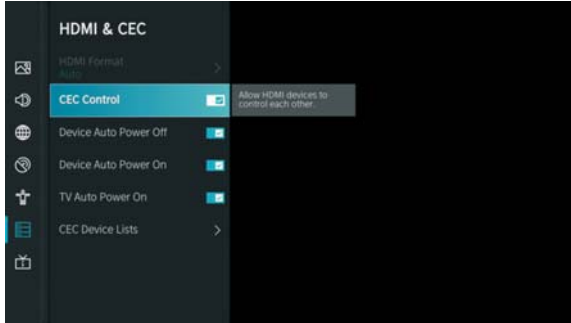

Press **▼** / **▲** button to select CEC Control/Device Auto Power On/Device Auto Power Off/TV Auto Power On/CEC Device Lists.

Note: All the Options are available only when the CEC Control select On.

Advanced Settings

Press **▼** / **▲** button to select Advanced Settings, then press ENTER / **▶** button to enter

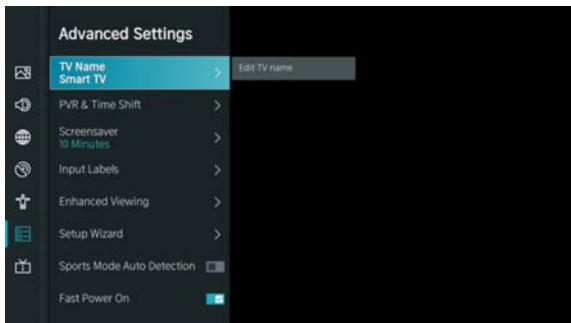

Support

Press **▼** / **▲** button to select Support, then press ENTER / **▶** button to enter

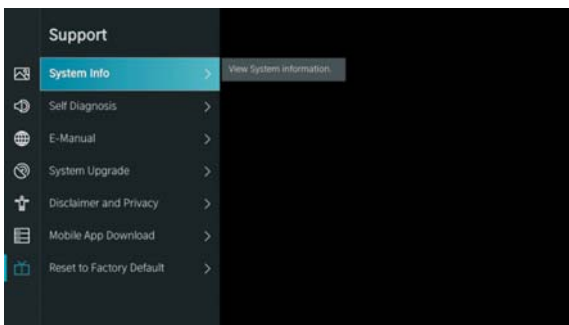

System

Restore To Factory Default

Press [▼] / [▲] button to select Restore To Factory Default, then press ENTER/ [▶] button to enter sub-menu and select.

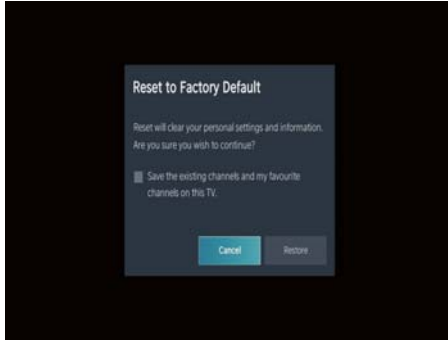

Media

Media

Press [▼] / [▲] / [◀] / [▶] button to select Media on the Home page or press MEDIA button on the remote, and press OK button to enter the Media Center.



Media

Video

Press **【▼】** / **【▲】** button to select Video or All, and press **【▼】** / **【▲】** / **【◀】** / **▶** button to select Movies. Press Menu button to display the setting options on the left side.



Audio

Press **【▼】** / **【▲】** button to select Audio or All, and press **【▼】** / **【▲】** / **【◀】** / **▶** button to select Music.



Image

Press **【▼】** / **【▲】** button to select Image or All, and press **【▼】** / **【▲】** / **【◀】** / **▶** button to select Picture.



Help

No power	<ul style="list-style-type: none"> • Check if the AC cord of TV is plugged in or not. If there's still no power, please disconnect the plug, and reconnect to the socket after 60 seconds. Turn the power back on.
Signal not received properly	<ul style="list-style-type: none"> • Double or phantom images may appear on your TV if there are high buildings or mountains close to where you are. You can adjust the image thru manual operation: consult instruction of vernier regulation, or adjust the direction of the external antenna. • If you use an indoor antenna, signal reception may be more difficult under certain circumstances. Adjust the direction of the antenna for optimum reception. If this does not improve reception, you may have to switch to an external antenna.
No picture	<ul style="list-style-type: none"> • Check if the antenna at the back of the TV is connected properly. • View other channels to see if the problem still occurs.
Video appears with no audio	<ul style="list-style-type: none"> • Try increasing the volume. • Check if the TV's sound is on mute or not.
Audio is present, but video does not appear or is discolored	<ul style="list-style-type: none"> • Try adjusting the contrast and brightness.
Static noise affects video and audio quality	<ul style="list-style-type: none"> • Check if the antenna at the back of the TV is connected properly.
Broken lines on screen	<ul style="list-style-type: none"> • Electrical appliances such as hair dryers or vacuums etc. may be interfering with your TV set. Switch these appliances off.
Remote doesn't work	<ul style="list-style-type: none"> • Make sure the plastic bag which came with the remote control is removed. Try using the remote in a shorter distance from the TV. Check if the placement of the batteries is correct, or try using new batteries with the remote control. • The TV will go into Standby mode if it receives no response in a few minutes.
No video (PC mode)	<ul style="list-style-type: none"> • Please check if the cable is connected to the VGA port correctly, or if the cable is bent in some places.
Vertical line blinking (PC Mode)	<ul style="list-style-type: none"> • Enter the main menu, and adjust the vertical placement to eliminate the vertical line.
Horizontal tearing (PC Mode)	<ul style="list-style-type: none"> • Adjust the horizontal placement of the screen to clear any horizontal lines.
Screen is too bright or dark (PC Mode)	<ul style="list-style-type: none"> • Adjust the brightness or contrast in the main menu.
No response from the PC	<ul style="list-style-type: none"> • Check if the PC's display resolution is set to a compatible resolution for the TV.
Lines appearing when a device is connected to the RCA port	<ul style="list-style-type: none"> • Make sure you are using a cable in good quality.
Problems are unresolved	<ul style="list-style-type: none"> • Unplug the power cable and wait for 30 seconds, then reconnect to the socket. If problems still persist, do not attempt to repair the TV by yourself. Kindly contact the service center.

Do not leave your TV displaying a static image, whether it is from a paused video, menu screen, etc. for an extended period of time, doing so will damage the display and may cause image burn-in.

Remote control



- ① **POWER**: Switches the TV between on and standby mode.
- ② **Menu**: Displays the OSD (On Screen Display) menu.
- ③ **MUTE**: Mute or restore your TV sound.
- ④ **0-9**: Figures "0-9" are used to directly input channel number.
- ⑤ **FREE**: Connects to FREE.
- ⑥ **deezer**: Connects to deezer.
- ⑦ **Inputs**: Display/Select signal source options.
- ⑧ **VOL+/-**: Press to increase / decrease the sound level.
- ⑨ **CH+/-**: Press to scan through channels.
- ⑩ **App customization**: App customization (long press under the home page)
- ⑪ **BROWSER**: Connects to BROWSER.
- ⑫ **MEDIA**: Connects to MEDIA
- ⑬ **Navigation buttons**: Cursor UP/LEFT/RIGHT/DOWN.
- ⑭ **BACK**: Press to move back through menus.
- ⑮ **EXIT**: Exit the OSD menu.
- ⑯ **HOME**: Displays the home screen.
- ⑰ **NETFLIX**: Connects to NETFLIX for viewing online TV shows and films (internet connection required).
- ⑱ **YouTube**: Connects to YouTube (internet connection required).
- ⑲ **Prime video**: Connects to Prime video (internet connection required).
- ⑳ **PLEX**: Connects to PLEX.
- ㉑ **COLOR BUTTONS**: There are related functions under EPG
- ㉒ **SUBTITLE**: SUBTITLE.
- ㉓ **GUIDE**: EPG menu.
- ㉔ **Media control**: Play / Pause
- ㉕ **CH.LIST**: Channel list
- ㉖ **TEXT**: Press to enter Teletext when play the program.

Press the button "MENU" for 3 seconds to connect the bluetooth. To disconnect if you press this "menu" button over another 3 seconds;
 Press and hold on this button "" to start voice input. To stop input if you release press.

Based on legislative decree no. 49 dated 14th March, 2014

“Execution of Directive 2012/19/UE about electrical and electronic equipment waste (RAEE)”



This marking indicates that this product should not be disposed with other household wastes, but it should be disposed separately from other wastes. Therefore, the user should bring the product with all essential components to recycling centers for electrical and electronic wastes, or return to retailer before to buy a new product as equivalent type, in the ratio of 1 to 1, or 1 to 0 for products that have larger side lesser of 25cm. Correct disposal of your old appliance will help to prevent potential damage to the environment and to human health and support materials recycling. The unlawful disposal of the product should involve for users' administrative sanctions based on Legislative Decree no. 49 dated 14th March, 2014.

Correct disposal of the batteries in this product
(Applicable in countries with separate collection systems)



This marking on battery, manual or packaging indicates that the batteries in this product should not be disposed of with other household waste at the end of their working life. Where marked, the chemical symbols Hg, Cd or Pb indicate that the battery contains mercury, cadmium or lead above the reference levels in EC Directive 2006/66. If batteries are not properly disposed of, these substances can cause harm to human health or the environment.

To protect natural resources and to promote material reuse, please separate batteries from other types of waste and recycle them through your local, free battery return system.

CAUTION:



To prevent possible hearing damage, do not listen at high volume levels for long periods.

Environmental Considerations

Operating Temperature: 5 °C -35°C (41°F-95°F)
Operating Humidity: 20% -75%, non-condensing

Storage Temperature: -15 °C -45°C (5°F-113°F)
Storage Humidity: 10% -90%, non-condensing

BT max transmitter power: 100mW at 2.4GHz – 2.4835GHz
Wi-Fi max transmitter power: 100mW at 2.4GHz-2.4835GHz, 200mW at 5.15GHz-5.25GHz, 100mW 5.25GHz- 5.35GHz & 5.47GHz - 5.725GHz

The 5GHz WLAN(Wi-Fi) function of this equipment may only be operated indoors.

	BE	BG	CZ	DK	DE	EE	IE
	EL	ES	FR	HR	IT	CY	LV
	LT	LU	HU	MT	NL	AT	PL
	PT	RO	SI	SK	FI	SE	UK

HU

SMART TV

HASZNÁLATI UTASÍTÁS



FONTOS:

Kérjük, alaposan olvassa el ezt a használati utasítást mielőtt telepíti és üzembe helyezi a TV-t. Tartsa kéznél ezt az útmutatót, mert a későbbiekben is szüksége lehet rá.



Tartalom

Biztonsági információk.....	1
Fontos biztonsági óvintézkedések.....	1
TV gombjai és csatlakozófelülete.....	2
Külső készülék csatlakozási rajza.....	2
A TV telepítése és csatlakoztatása	3
TV állvány felszerelési útmutató	3
OSD.....	4
Első telepítés.....	4
HOME	5
BEMENET	5
Kezdeti beállítás	6
Rendszer	9
Media.....	11
Műszaki adatok	13
Távírányító.....	14

Biztonsági információk

	<p>Az egyenlő oldalú háromszögben található felkiáltójel szimbóluma figyelmezteti a felhasználót, hogy a készülék dokumentációjában fontos információ található.</p>	<p>Vigyázat</p> <p>ÁRAMÜTÉS VESZÉLYE NE NYISSA KI</p>
	<p>Figyelmeztetés: Az egyenlő oldalú háromszögben található villám szimbólum figyelmezteti a felhasználót, hogy a készülék belsejében szigetetlen feszültség található, amely elég erős ahhoz, hogy áramütéssel személyi sérülést okozzon.</p>	<p>A termék működése során magasfeszültséget használ. Az áramütés kockázatának csökkentése érdekében ne vegye le a készülék fedelét, a javítást bízza szakképzett szerelőre.</p> <p>Ha a TV-n komoly változtatásra vagy javításra van szükség, fennáll az áramütés veszélye, ezért ne kísérelje meg saját maga a TV karbantartását, hanem bízza azt a szakszervizre.</p>

Fontos biztonsági óvintézkedések

- 1) Olvassa el ezeket az utasításokat.
 - 2) Tartsa be ezeket az utasításokat.
 - 3) Tartsa be az összes biztonsági utasítást.
 - 4) Kövesse az utasításokat.
 - 5) Ne használja a készüléket víz közelében.
 - 6) Csak száraz ruhával takarítsa.
 - 7) Ne zárja el a szellőzőnyílásokat. A gyártó utasításai szerint helyezze el.
 - 8) Ne helyezze közel hőforráshoz, például radiátorokhoz, hőtárolókhoz, kályhához vagy más, hőt termelő berendezéshez (ideértve az erősítőket is).
 - 9) Ne hagyja figyelmen kívül a polarizált vagy földelt konnektorok biztonsági funkcióit. A polarizált konnektornak két nyílása van, az egyik nagyobb, a másik kisebb. A földelt konnektornak két nyílása, és egy harmadik, földelőnyílása van. A harmadik nyílás vagy a széles rész az Ön biztonsága érdekében van elhelyezve. Ha a készülék csatlakozója nem illik az Önnél található konnektorba, bizzon meg egy villanyszerelőt, hogy cserélje ki a konnektort.
 - 10) Megfelelő módon védje az elektromos kábelt attól, hogy ráleljenek, becsipődjen, különösen a konnektor és azon pont közelében, ahol a kábel kilép a készülékből.
 - 11) Csak a gyártó által meghatározott csatlományokat/kiegészítőket használja.
 - 12) Csak a gyártó által meghatározott, vagy a készülékkel együtt kapott tartót, állványt, háromlábát, kart vagy asztalt használja. Ha tartót használ, ügyeljen, hogy amikor együtt mozgatja a készüléket és a tartót, az ne borulhasson fel.
 - 13) Villamlás esetén, vagy ha hosszú ideig használaton kívül van, húzza ki a készüléket.
- Vigyázat:
- 14) Az áramütés kockázatának csökkentése érdekében ne tegye ki a készüléket esőnek vagy nedvességnek.
 - 15) A fő csatlakozó segítségével a készülék áramtalanítható, és az áramtalanító eszköznek mindig elérhetőnek kell lennie.
 - 16) A csatlakozót a készülék közelében kell elhelyezni, és könnyen elérhetőnek kell lennie.
 - 17) Soha ne helyezze el a terméket beépítve, például könyvespolcra vagy tartókeretbe, ha a megfelelő szellőzés nincs biztosítva, csak olyan módon, ahogy a gyártói kézikönyv megengedi.
 - 18) A készüléket nem szabad csöpögő vagy fröccsenő folyadéknak kiténi, nem lehet folyadékkal töltött tárgyat (pl. vázát) tartani rajta.
 - 19) Ne helyezzen semmilyen veszélyforrást a készülékre (pl. folyadékkal töltött tárgyat, égő gyertyát).
 - 20) Fali és mennyezeti tartó - A készüléket csak a gyártó által ajánlott módon lehet a falra vagy a mennyezetre rögzíteni.
 - 21)  Soha ne helyezze a TV-t, a távirányítót vagy az elemeket nyílt láng vagy más hőforrás közelébe, ideértve a közvetlen napsugárzást is. A tűz áttérjedését megelőzendő, a gyertyákat és más nyílt lángot mindig tartsa távol a TV-től, a távirányítótól és az elemektől.
 - 22) Az USB terminált a normál működés során 0,5A-ral kell tölteni.
- Az alábbi javítási utasítások csak a képzett szakembereknek szólnak. Az áramütés kockázatának csökkentése érdekében ne végezzen semmilyen javítást a készüléken a használati utasításban leírtakon kívül, kivéve, ha ehhez megfelelő képzettséggel rendelkezik.
- 23) Az elemet tilos túlzott hőnek, például napsugárzásnak, tűznek, vagy ezekhez hasonlóknak kiténi.
 - 24)  A készülék II. osztályú, vagy kettős szigetelésű elektromos berendezés. Felépítése nem teszi szükségessé az elektromosan földelt biztonsági csatlakozást.
 - 25) A maximális környezeti hőmérséklet a használat során 45 fok. A maximális tengerszint feletti magasság 2000 méter.



TV gombjai és csatlakozófelülete

TV gombok

Megjegyzés: Az alábbi csak egy funkcionális diagram. És a különböző modellek tényleges helyzete és elrendezése eltérő lehet.

Egy kulcs:

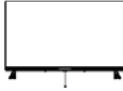

Nyomja meg ezt a gombot készenléti módban a TV be- és kikapcsolásához.

Hét kulcs:

	Be-/kikapcsolás.
SOURCE/	Külső jel bemenet kiválasztása.
MENU/OK	Jelenítse meg a főmenüt, és erősítse meg a menüelemek kiválasztását.
CH+/-	Csatorna kiválasztása.
VOL+/-	Hangerőszabályozó.

Csatlakozófelület

Megjegyzés: Az alábbiakban bemutatott csatlakozófelület a különböző modelleken kismértékben különbözhet.

	AV bemenet Külső AV jelbemenet és a vonatkozó jobb/bal hangcsatorna		USB bemenet Ide kell csatlakoztatni az USB-eszközt a médiafájlok lejátszásához vagy programok rögzítéséhez a PVR funkcióval.
	HDMI bemenet Digitális jelbemenet a HDMI videó csatlakozóról.		OPTIKAI kimenet Az SPDIF vevő csatlakoztatása
	ANT 75 Az antennás/kábel TV bemenet csatlakoztatására szolgál (75/VHF/UHF)		RJ45 Kapcsolódni az internethez.



* Ne érintse meg vagy közelítse meg a HDMI- és USB-csatlakozókat, és ne engedje, hogy az elektrosztatikus kisülés megzavarja ezeknek a csatlakozóknak a működését USB üzemmódban, ellenkező esetben a TV vagy a TV működése leáll.

Külső készülék csatlakozási rajza

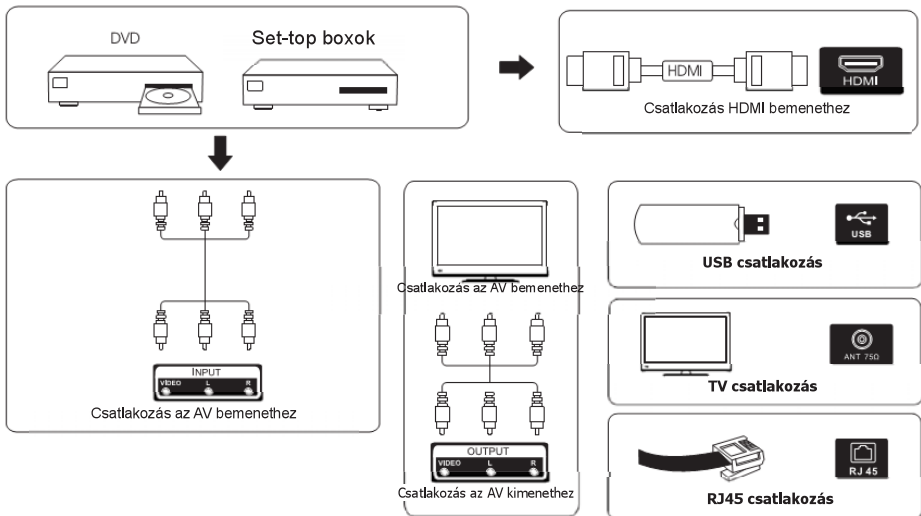

A TV telepítése és csatlakoztatása

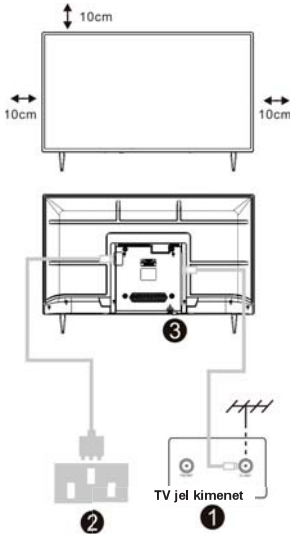

A TV beállítása

Helyezze a TV-t szilárd felületre, amely elbírja a TV súlyát.

A veszélyek elkerülése érdekében, kérjük, ne helyezze a TV-t víz vagy hőforrás mellé (például lámpa, gyertya, fűtőtest), és ne akadályozza a TV hátsó részén a szellőzést.

Az antenna és a feszültség csatlakoztatása

1. Csatlakoztassa az antennakábelét az antennaaljzathoz a TV hátulján.
2. A TV elektromos zsinórjának csatlakoztatása (AC 100-240V – 50/60 Hz).

A TV bekapcsolása

3. Nyomja meg a TV bekapcsoló gombját, az állapotjelző lámpa zöldre vált, ha készenléti üzemmódban van, (a lámpa piros), nyomja meg a távirányítón a bekapcsoló gombot a TV bekapcsolásához.

Megjegyzés: Ha a modell tetején CI kártyanyílás található, a CI kártyanyílás szilikon dugója a tartozéktáskában található (CI kártyanyílás nélküli modelleknél nincs szilikon dugó), ha nem használja a CI kártyát, helyezze be a szilikon dugót a nyílásba.

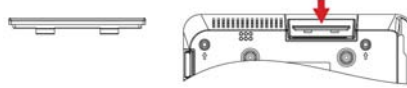

Megjegyzés: A kép csak illusztráció.

TV állvány felszerelési útmutató

1. Nyissa ki a kartondobozt, és vegye ki a TV-t, a szétszórta tartozékokat és a talpat (egyes modellek talp nélkül).
2. A TV sérülésének elkerülése érdekében puha matracra letakarva helyezze az asztalra, képpel lefelé egy puha matracra, a nyak tövét csavarokkal rögzítse a TV-hez.
3. Csavarja be az alapot, és csatlakoztassa a TV-hez.
4. A telepítés befejeződött.

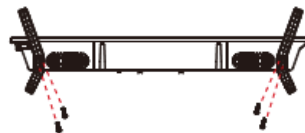

Figyelem:

A fénykép csak tájékoztató jellegű.
Kérem természetbeni érvényesülést

Első telepítés

Első telepítés

Kérjük, a ‘Szöveges tipp az első beállításhoz’ szerint állítsa be.

Nyomja meg a **【▼】** / **【▲】** gombot a Nyelv kiválasztásához.



Győződjön meg arról, hogy a készülék csatlakoztatva van,

majd nyomja meg **【▼】**/**【▲】**/**【◀】**/**【▶】** gombot az elsődleges bemeneti forrás kiválasztásához.

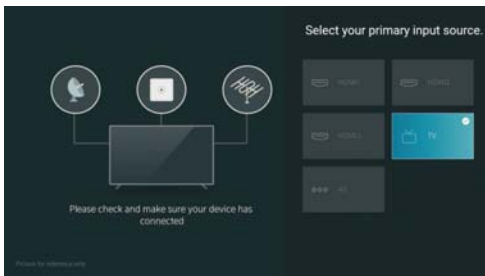



HOME

HOME

Nyomja meg  gombot, beléphet a HOME képernyőre.



- A kezdőképernyő tetején bármikor megtekintheti az aktuális időt.
- Ha a TV-készülék vezeték nélküli kapcsolatban vagy Ethernet-kábellel csatlakozik az internethez, akkor az ikon  megjelenik a képernyő felső sarkában.
- App-ok kezelése
- Válassza ki az áthelyezni kívánt elemet, majd nyomja meg a  gombot a kezeléshez

BEMENET

Bemenet

Nyomja meg a **【▼】 / 【▲】** gombot a Bemenetek menü kiválasztásához..

Nyomja meg a **【▼】 / 【▲】 / 【◀】 / 【▶】** gombot a kiválasztáshoz.

Nyomja meg az ENTER-t a bemenet kiválasztásához.

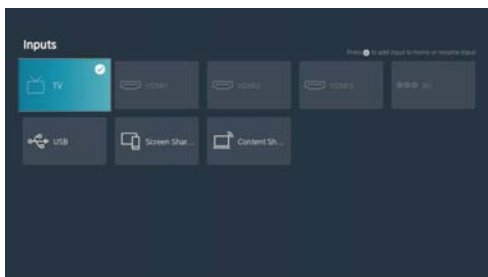

Kezdeti beállítás

Kép

Nyomja meg a [MENU] a főmenübe való belépéshez, nyomja meg a **▼**/**▲** gombot a **▼** / **▲** képmenü kiválasztásához.

1. Nyomja meg a **▼**/**▲** gombot a módosítani kívánt opció kiválasztásához a KÉP menüben.
2. Nyomja meg az Enter gombot a beállításhoz.
3. A beállítás befejezése után nyomja meg az Enter gombot a mentéshez és az előző menübe való visszatéréshez.

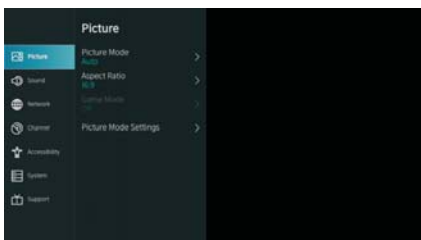

Képmód

Nyomja meg a **▼**/**▲** gombot a Képmód kiválasztásához, majd nyomja meg **▼**/**▲** & Enter gombot a kiválasztáshoz. (Opcionális: normál/nappali mozi/éjszakai mozi/dinamikus/sport).

Képarány

Állítsa be a képarányt a kép nyújtásához vagy nagyításához.

Nyomja meg **▼**/**▲** gombot a Képarány kiválasztásához.

Nyomja meg a **◀**/**▶** gombot az Automatic/16:9/4:3/Panoramic/Movie Zoom/Direct kiválasztásához.

Játék mód

Nyomja meg **▼**/**▲** a kiválasztáshoz és nyomja meg a **◀**/**▶** a Be/Ki választásához.

Képmód beállításai

Nyomja meg **▼** / **▲** gombot a kiválasztáshoz, majd nyomja meg a **▶** & ENTER a belépéshez.

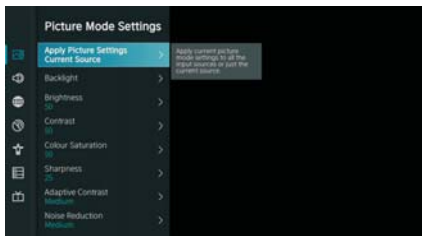

Kezdeti beállítás

Hang

Nyomja meg a MENU gombot a főmenü megjelenítéséhez.

Nyomja meg **【▼】** / **【▲】** gombot a HANG kiválasztásához a főmenüben,

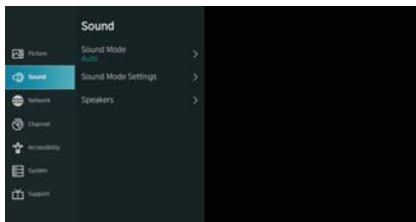

1. Nyomja meg **【▼】** / **【▲】** gombot a módosítani kívánt opció kiválasztásához a HANG menüben.

2. Nyomja meg az Enter gombot a beállításához.

3. Miután befejezte a beállítást, nyomja meg az Enter gombot a mentéshez és az előző menühöz való visszatéréshez.

Hangszórók

Nyomja meg **【▼】** / **【▲】** gombot a Hangszórók kiválasztásához.

Az ENTER/ **【▶】** gombbal léphet be az almenübe



Hang kimenet

Nyomja meg a **【▼】** / **【▲】** gombot a Hangszórók kiválasztásához és lépjen be, majd nyomja meg a **【▼】** / **【▲】** gombot a BT Sound Bar/ARC/TV hangszóró/Csak SPDIF kiválasztásához

Hálózat

Nyomja meg a MENU gombot a főmenü megjelenítéséhez. A **【▼】** / **【▲】** gombbal válassza ki a Hálózatot a főmenüben.

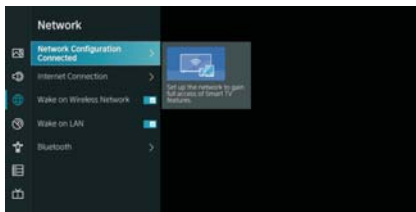

Kezdeti beállítás

Nyomja **【▼】** / **【▲】** gombot a: Hálózati konfiguráció/Internetkapcsolat/Bluetooth/Ébresztés vezeték nélküli hálózaton/Wake on LAN kiválasztásához.

Csatorna

Nyomja meg a MENU gombot a főmenü megjelenítéséhez. Nyomja meg a **【◀】**/**【▶】** gombot a csatorna kiválasztásához.

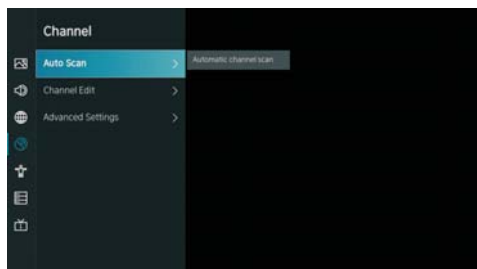

1. Nyomja meg a **【▼】** / **【▲】** gombot a módosítani kívánt opció kiválasztásához a Csatorna menüben
2. Nyomja meg az Enter gombot a beállításhoz.
3. A beállítás befejezése után nyomja meg az Enter gombot a mentéshez és az előző menühöz való visszatéréshez.

Hozzáférhetőség

Nyomja meg a MENU gombot a főmenü megjelenítéséhez.

A **【◀】** / **【▶】** gombbal válassza ki a Kisegítő lehetőségeket a főmenüben.

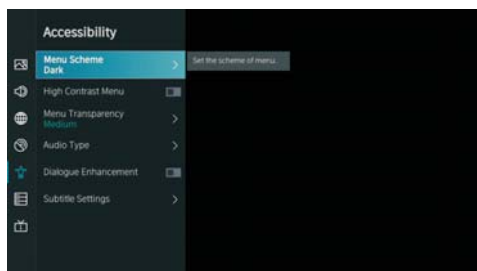

Rendszer

Rendszer

Nyomja meg a MENU gombot a főmenü megjelenítéséhez.

A **【◀】 / 【▶】** gombbal válassza ki a Rendszert a főmenüben

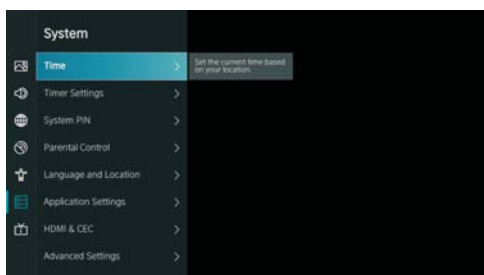

- 1.A **【▼】 / 【▲】** gombbal válassza ki a módosítani kívánt opciót a Rendszer menüben.
2. Nyomja meg az Enter gombot a beállításhoz.
3. A beállítás befejezése után nyomja meg az Enter gombot a mentéshez és az előző menühöz való visszatéréshez..

Alkalmazás beállítások

Nyomja le **【▼】 / 【▲】** gombot az Alkalmazás-beállítások kiválasztásához

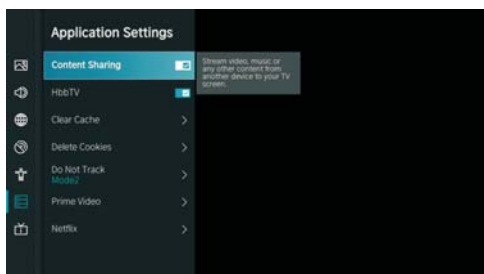

Rendszer

HDMI/CEC Funkció

A **▼** / **▲** gombbal válassza ki a CEC funkciót, majd nyomja meg az Enter gombot az almenübe való belépéshez a kiválasztáshoz.

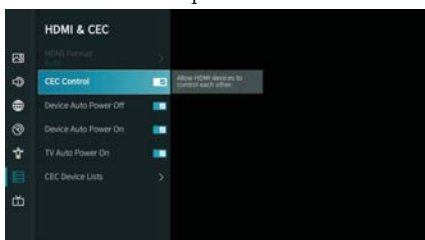

Nyomja **▼**/**▲** gombot a CEC vezérlés/Eszköz automatikus bekapcsolás/Eszköz automatikus kikapcsolás/TV automatikus bekapcsolás/CEC eszközlisták kiválasztásához.

Megjegyzés: Az összes opció csak akkor érhető el, ha a CEC vezérlő Be van kapcsolva.

További beállítások

Nyomja meg **▼**/**▲** gombot a Speciális beállítások kiválasztásához, majd nyomja meg az **▶** gombot a belépéshez.

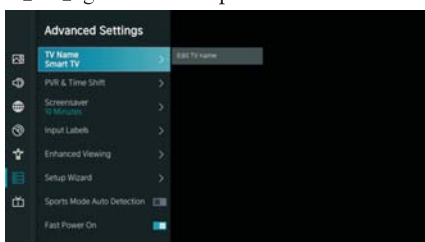

Támogatás

Nyomja meg **▼** / **▲** gombbal válassza ki a Támogatást, majd nyomja meg az ENTER-t / **▶** gombot a belépéshez

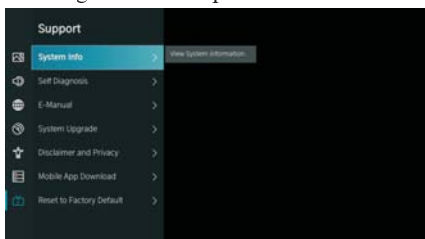

Rendszer

Visszaállítás gyári alapértelmezésre

Nyomja meg **【▼】/【▲】** gombot a ‘Gyári alapértelmezés beállítása’ kiválasztásához, majd az ENTER// **【▶】** gombbal lépjen be az almenübe és válassza ki.

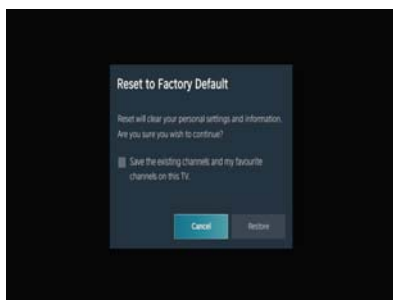

Media

Media

A **【▼】/【▲】 /【◀】 /【▶】** gombbal válassza ki a Média elemet a kezdőlapon, vagy nyomja meg a MEDIA gombot a távvezérlőn, majd nyomja meg az OK gombot, hogy belépjen a Media Center-be.

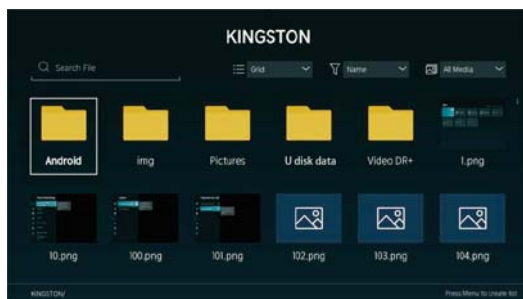

Media

Nyomja meg a **【▼】/【▲】** gombot a Videó vagy az Összes kiválasztásához, majd nyomja meg a gombot **【▼】/【▲】/【◀】/【▶】** gombot a Filmek kiválasztásához. Nyomja meg a Menu gombot a beállítási lehetőségek bal oldalon történő megjelenítéséhez.



Audio

Nyomja meg a **【▼】/【▲】** gombot az Audio vagy az Összes kiválasztásához, majd nyomja meg **【▼】/【▲】/【◀】/【▶】** gombot a Zene kiválasztásához.



Kép

Nyomja meg a **【▼】/【▲】** gombot a kép vagy az Összes kiválasztásához, majd nyomja meg **【▼】/【▲】/【◀】/【▶】** gombot a Kép kiválasztásához.

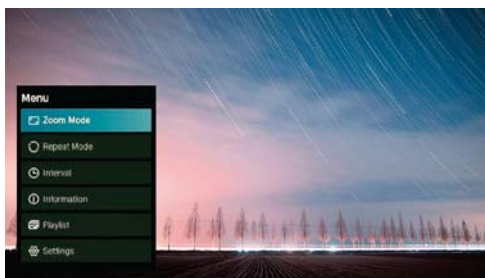

Műszaki adatok

Nincs áramellátás	<ul style="list-style-type: none"> Ellenőrizze, hogy a TV elektromos csatlakozója be van-e dugva. Ha még mindig nincs áramellátás, húzza ki a csatlakozót, és 6 másodperc múlva dugja be ismét. És kapcsolja be újra a TV-t
A jelvétele nem megfelelő	<ul style="list-style-type: none"> Szellemképet okozhat, ha magas épület vagy magas hegy található a TV közelében. A képátást beállíthatja kézzel: olvassa el a jelző kézikönyvét vagy változtassa meg a külső antenna irányát. Ha beltéri antennát használ: egyes pozíciókban a vétel nehezebb lehet, módosítsa az antenna irányát a kép beállításához. Ha nem sikerül beállítani, kültéri antennát kell használnia.
Nincs kép	<ul style="list-style-type: none"> Ellenőrizze, hogy a TV hátulján lévő antenna megfelelően csatlakozik-e. Próbáljon másik csatornát választani és ellenőrizze, hogy a TV-vel van-e probléma
A videó működik hang nélkül	<ul style="list-style-type: none"> Növelje a hangerőt. Ellenőrizze, hogy a TV nincs-e elnémítva, és nyomja meg a Mute gombot a hang visszaállításához.
A hang rendben, színhiba vagy nincs kép.	<ul style="list-style-type: none"> Növelje a kontrasztot és a fényerőt.
Statikus kép és zaj	<ul style="list-style-type: none"> Ellenőrizze, hogy a TV hátulján lévő antenna csatlakozik-e.
Szagatott vonal	<ul style="list-style-type: none"> Lehet, hogy egy elektromos készülék interferenciája, kapcsolja ki az ilyen készülékeket, például hajszárítót, porszívót, stb.
Arnykép vagy képkettőződés A TV nem reagál a távirányítóra.	<ul style="list-style-type: none"> Lehet, hogy az antenna elhelyezkedése nem megfelelő. Használjon magas tartószerkezetes antennát a képminőség javítása érdekében. Működtesse a távirányítót a TV távirányító érzékelőjének közvetlen közelében. Ha a TV még mindig nem reagál, ellenőrizze, hogy a műanyag zacskó a távirányítón van-e még. Ellenőrizze, hogy az elem jó helyen van-e. Cserélje ki az elemet. A TV készenléti üzemmódba kapcsol, ha a távirányító néhány percig nem reagál.
Nincs video (PC üzemmód)	<ul style="list-style-type: none"> Ellenőrizze, hogy a kijelző kábel a megfelelő VGA csatlakozóhoz csatlakozik-e. Ellenőrizze, hogy nincs-e megtörve a kijelző kábel.
Függőleges villogás (PC mód)	<ul style="list-style-type: none"> Lépjen be a főmenübe, és használja a Video Display Noise opció szabályzóját a függőleges vonal eltüntetéséhez.
Vízszintes elválasztó vonal (PC mód)	<ul style="list-style-type: none"> Allítsa be a főmenüben az Audio Sound Horizontal opciót a vízszintes elválasztó vonal eltüntetéséhez.
A képernyő túl világos vagy túl sötét (PC mód)	<ul style="list-style-type: none"> Allítsa be a kontrasztot és a fényerőt a főmenüben.
A PC funkció nem válaszol	<ul style="list-style-type: none"> Ellenőrizze a számítógép beállításában, hogy a kijelző felbontása kompatibilis-e
Elválasztó vonal az RCA csatlakozáson	<ul style="list-style-type: none"> Használjon jó minőségű csatlakozó kábelt. Húzza ki a csatlakozó zsinórt, várjon 30 másodpercet, majd dugja vissza. Ha
A probléma még mindig fennáll,	<ul style="list-style-type: none"> A TV hibás. Ne próbálja saját maga megjavítani, lépjen kapcsolatba a szerviz ügyfélszolgálatával.

A kép beéghet és a fényerő csökkenhet, ha a TV-t sokáig olyan üzemmódban vagy Menüpontra tartja, amely nagy fényerő- és kontrasztkülönbségekkel rendelkezik, ezzel maradandó károsodást okozva.

Távírányító



- 1 **POWER:** A tévé bekapcsolt és készenléti üzemmód között vált.
- 2 **Menü:** Megjeleníti az OSD-t (Képernyőn megjelenő kijelző).
- 3 **MUTE:** A TV-hang elnémítása vagy visszaállítása.
- 4 **0~9:** A "0-9" számjegyek a csatornaszám közvetlen megadására szolgálnak.
- 5 **FREE:**Csatlakozik a FREE-hez.
- 6 **deezer:**Csatlakozik a deezerhez.
- 7 **Inputs:**Megjeleníti/kiválasztja a jelforrás opciókat.
- 8 **VOL+/-:** Nyomja meg a hangszint növeléséhez/csökkentéséhez.
- 9 **CH+/-:** Nyomja meg a csatornák kereséséhez.
- 10 **Alkalmazás testreszabása:** Alkalmazás testreszabása (hosszan nyomja meg a kezdőlap alatt).
- 11 **BROWSER:**Csatlakozik a BROWSER-hez.
- 12 **MEDIA:** Kapcsolódik a MEDIA.
- 13 **Navigációs gombok:** kurzor fel/balra/jobbra/le/le/le.
- 14 **BACK:** Nyomja meg a gombot a menükben való visszalépéshez.
- 15 **EXIT:** Kilép az OSD menüből.
- 16 **HOME:**A kezdőképernyő megjelenítése.
- 17 **NETFLIX:**
Csatlakozik a NETFLIX-hez, hogy online tévéműsorokat és filmeket nézhessen (internetkapcsolat szükséges).
- 18 **YouTube:**
Csatlakozik a YouTube-hoz (internetkapcsolat szükséges).
- 19 **Prime video :**
Csatlakozik a Prime videóhoz (internetkapcsolat szükséges).
- 20 **PLEX:** Csatlakozik a PLEX-hez.
- 21 **SZÍNES GOMBOK:** Vannak EPG-vel kapcsolatos funkciók.
- 22 **SUBTITLE :** SUBTITLE.
- 23 **GUIDE :** EPG menü.
- 24 **Média vezérlés:** Lejátszás / szünet.
- 25 **CH.LIST:**Csatorna lista
- 26 **TEXT:** Nyomja meg, hogy a program lejátszásakor belépjen a teletextbe.

Nyomja meg a "MENÜ" gombot 3 másodpercig a bluetooth csatlakoztatásához.A bluetooth kapcsolat megszakad, ha a "menü" gombot további 3 másodpercig nyomja meg; Nyomja meg és tartsa lenyomva a "" gombot a hangbevitel elindításához. A bevitel leállításához, ha felengedi a gombot.

FELHASZNÁLÓI TANÁCSOK

A 2014 március 14-én hozott 49-es számú jogalkotási rendelet alapján "Az elektromos és elektronikus felszerelések hulladékairól szóló 2012/19/UE irányelv (RAEE)" A terméken vagy a csomagoláson ábrázolt szimbólum azt jelenti, hogy a terméket ne kezelje háztartási hulladékként.



Adja le a terméket a megjelölt helyen, elektromos és elektronikus felszerelések újrahasznosítása céljából.

Előzze meg az emberek egészségére és a környezetre gyakorolt negatív hatásait azzal, hogy megfelelően hasznosítja újra a terméket.

Az újrahasznosítás hozzájárul a természeti erőforrások fenntartásához. További információért e termék újrahasznosításáról kérem forduljon a helyi hatósághoz, a háztartási hulladék feldolgozásáért felelős szervezethez vagy az üzlethez, ahol a terméket vásárolta.



A termékben lévő elemek/akkumulátorok helyes leselejtezése (A szelektív gyűjtőrendszerekkel rendelkező országokban alkalmazandó.) Ha ez a jelzés látható a telepen, a használati útmutatóban vagy a csomagoláson, az azt jelenti, hogy élettartamának végén a telep nem kezelhető háztartási hulladékként. Ha a Hg, Cd vagy Pb vegyjel van feltüntetve, az azt jelenti, hogy az elem a 2006/66/EK irányelvben meghatározott határérték fölötti mértékben tartalmaz higanyt, kadmiumot vagy ólmot. Az ilyen telepek nem megfelelő selejtezése esetén ezek az anyagok káros hatással lehetnek az emberi egészségre és a környezetre. A természeti erőforrások megóvása és az újrahasznosítás elősegítése érdekében ne dobja az akkumulátorokat vagy az elemeket a háztartási hulladék közé, hanem adja le őket a használt elemek gyűjtőhelyén.

FIGYELMEZTETÉS A FEJHALLGATÓ HASZNÁLATÁRÓL



A hordozható fejhallgató teljes hangerőn történő hosszú távú használat esetén halláskárosulást okozhat.

Környezeti feltételek

Működési hőmérséklet: 5–35 °C (41–95 °F)
Működési páratartalom: 20–75%, nem lecsapódó

Tárolási hőmérséklet: -15-45 °C (-5-113 °F)
Tárolási páratartalom: 10–90%, nem lecsapódó

BT maximális adóteljesítmény: 100 mW a 2,4 GHz – 2,4835 GHz tartományban
Wi-Fi maximális adóteljesítmény: 100 mW a 2,4 GHz – 2,4835 GHz, 5,15 GHz – 5,35 GHz és 5,47 GHz – 5,725 GHz

A berendezés 5 GHz-es WLAN (Wi-Fi) funkciója csak épületen belül működtethető.

	BE	BG	CZ	DK	DE	EE	IE
	EL	ES	FR	HR	IT	CY	LV
	LT	LU	HU	MT	NL	AT	PL
	PT	RO	SI	SK	FI	SE	UK

RO

SMART TV

MANUAL DE UTILIZARE



IMPORTANT:

Vă rugăm să citiți manualul cu mare atenție înainte de a instala și începe să folosiți televizorul. Țineți acest manual la îndemână pentru referințe viitoare.



Cuprins

Informații Privind Siguranța.....	1
Măsurile De Siguranță Importante	1
Butoanele Și Interfața Televizorului.....	2
Schema de conectare a dispozitivelor externe	2
Instalarea Și Conectarea Televizorului	3
Instrucțiuni De Instalare A Postamentului de Televizor	3
OSD	4
Instalare inițială	4
PAGINA PRINCIPALĂ	5
INTRARE.....	5
Configurare Inițială	6
Sistem	9
Media.....	11
Ajutor.....	13
Telecomandă.....	14

Informații Privind Siguranța

	Semnul de exclamare într-un triunghi echilateral este destinat să alerteze utilizatorul cu privire la prezența unor instrucțiuni de operare importante în literatura de specialitate care însoțește aparatul.	Atenție RISC DE ELECTROCUTARE NU DESCHIDEȚI
	Avertizare: Fulgerul cu simbolul săgeată într-un triunghi echilateral este destinat să alerteze utilizatorul cu privire la prezența de tensiuni periculoase neizolate în carcasa produsului, care pot fi suficient de ridicate pentru a constitui un risc de electrocutare.	În cursul operării acestui produs sunt utilizate tensiuni înalte. Pentru a reduce riscul de electrocutare, nu scoateți capacul cabinetului; apelați la personal calificat de service. Dacă televizorul necesită orice modificări sau reglaj brut, există risc de electrocutare. Nu încercați să executați operațiuni de întreținere; dacă aveți nevoie de reparații capitale contactați un centru de relații cu clienții.

Măsurile De Siguranță Importante

- 1) Citiți aceste instrucțiuni.
 - 2) Păstrați aceste instrucțiuni.
 - 3) Respectați toate avertismentele.
 - 4) Urmați toate instrucțiunile.
 - 5) Nu utilizați acest aparat în apropierea apei.
 - 6) Curățați numai cu o cârpă uscată.
 - 7) Nu blocați orificiile de ventilație. Instalați în conformitate cu instrucțiunile producătorului.
 - 8) Nu instalați lângă surse de căldură, cum ar fi radiatoare, aeroterme, sobe sau alte aparate (inclusiv amplificatoare) care produc căldură.
 - 9) Nu ignorați scopul de siguranță al ștecărului polarizat sau de împământare. Un ștecăr polarizat are două lame, una mai lată decât cealaltă. Un ștecăr cu împământare are două lame și o furcă de împământare. Lama lată sau furca este prevăzută pentru siguranța dumneavoastră. Când ștecărul furnizat nu se potrivește la priză, apelați la un electrician pentru înlocuirea prizei vechi.
 - 10) Protejați cablul de alimentare împotriva traversării sau agățării, în special la șteacăre, prize multiple și la punctul în care iese din aparat.
 - 11) Utilizați doar atașamentele/accesoriile specificate de producător.
 - 12) Folosiți numai cărucioarele, standurile, trepiedele, suporturile sau mesele specificate de producător sau vândute cu aparatul. Când se utilizează un cărucior, aveți grijă la deplasarea combinației cărucior/ aparat, pentru a evita deteriorarea prin răsturnare.
 - 13) Deconectați aparatul în timpul furtunilor sau atunci când nu este utilizat pentru perioade lungi de timp.
- Atenție:**
- 14) Pentru a reduce riscul de incendiu sau electrocutare, nu expuneți acest aparat la ploaie sau umezeală.
 - 15) Ștecărul este utilizat ca dispozitiv de deconectare și va rămâne întotdeauna operațional.
 - 16) Priza va fi instalată în apropierea echipamentului și trebuie să fie ușor accesibilă.
 - 17) Acest produs nu trebuie să fie plasat într-un cadru de instalare încorporat, cum ar fi o bibliotecă sau un raft, decât dacă este asigurată o ventilație corespunzătoare sau instrucțiunile producătorului au fost respectate.
 - 18) Aparatul nu trebuie expus la stropire sau picurare și niciun fel de obiecte pline cu lichid, cum ar fi vase de flori, nu se vor așeza pe aparat.
 - 19) Nu așezați surse de pericol pe aparat (de exemplu, obiecte umplute cu lichid, lumânări aprinse).
 - 20) Montarea pe perete sau tavan - Aparatul trebuie să fie montat pe un perete sau pe tavan conform recomandării producătorului.
 - 21)  Nu așezați niciodată televizorul, telecomanda sau bateriile în apropierea unor surse deschise de flăcără sau a altor surse de căldură, inclusiv lumina directă a soarelui. Pentru a preveni răspândirea focului, nu țineți niciodată lumânări sau alte flăcări lângă televizor, telecomandă și baterii.
 - 22) Borna USB trebuie să fie încărcată cu 0,5A în condiții de funcționare normală. Aceste instrucțiuni de service sunt destinate utilizării numai de către personal calificat. Pentru a reduce riscul de electrocutare, nu efectuați alte operațiuni de service în afara celor conținute în instrucțiunile de utilizare, dacă nu sunteți calificați să faceți acest lucru.
 - 23) Bateria nu va fi expusă la căldură excesivă, cum ar fi soare, foc sau alte surse similare.
 - 24)  Acest echipament este un aparat electric clasa II sau dublu izolat. A fost proiectat în așa fel încât nu necesită o conexiune de siguranță la pământ.
 - 25) Temperatura ambiantă maximă de utilizare este 45 grade. Altitudinea maximă de utilizare este de 2000 m.



Butoanele Și Interfața Televizorului

Butoane TV

Notă: Următoarea este doar o diagramă funcțională. Și poziția reală și aranjarea diferitelor modele pot fi diferite.

O cheie:



Apăsați acest buton în modul de așteptare pentru a porni / opri televizorul.

Sapte chei:

	Pornire/oprire.
SOURCE/	Selectarea intrării semnalului extern.
MENU/OK	Afișați meniul principal și confirmați selecția elementelor de meniu.
CH+/-	Selectarea canalului.
VOL+/-	Controlul volumului.

Interfața televizorului

Notă: În continuare sunt prezentate diferitele interfețe ale televizorului. Poziționarea și dispunerea efectivă diferă în funcție de model.

	Intrare AV Intrare semnal AV extern		Intrare USB Conectați aici un dispozitiv USB pentru a reda fișiere media sau pentru a înregistra programe cu ajutorul funcției PVR.
	Intrare HDMI Intrare semnal digital de la conectorul video HDMI.		Ieșire OPTICA Conexiune pentru receptorul SPDIF
	ANT 75 Conexiune pentru intrarea de antenă/cablu TV (75VHF/UHF)		RJ45 Conexiune internet.



* Nu atingeți și nu vă apropiați de conectorii HDMI și USB și nu permiteți descărcărilor electrostatice să interfereze cu funcționarea acestor conectori în modul de funcționare USB, altfel televizorul nu va mai funcționa sau televizorul nu va mai funcționa.

Schema de conectare a dispozitivelor externe

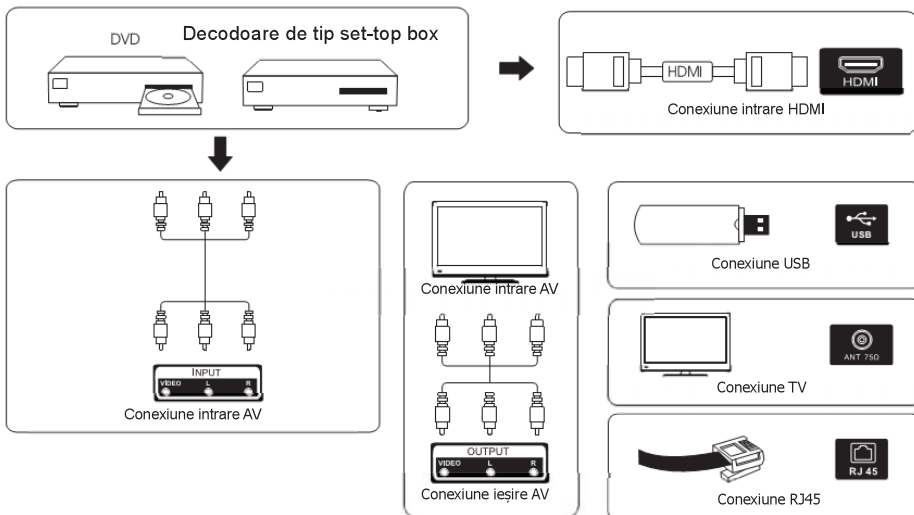

Instalarea Și Conectarea Televizorului

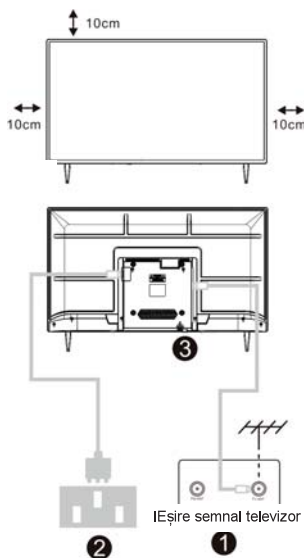

Configurarea televizorului

Așezați televizorul pe o suprafață stabilă, care poate susține greutatea acestuia.

Pentru a evita orice pericole, nu poziționați televizorul în apropiere de apă sau surse de căldură (cum ar fi becuri, lumânări, radiatoare) și nu blocați ventilația în spatele televizorului.

Conectarea antenei și a sursei de alimentare

1. Conectați cablul antenei la mufa pentru antenă din spatele televizorului.

2. Conectați cablul de alimentare a televizorului (curent alternativ 100-240 V- 50/60 Hz).

Pornirea televizorului

3. Apăsăți butonul de pornire/oprire a televizorului. Indicatorul luminos va deveni verde. În modul standby (în așteptare), lumina este roșie. Apăsăți butonul de pornire/oprire de pe telecomandă pentru a porni televizorul.

Notă: Dacă modelul are un slot pentru card CI în partea de sus, mufa de silicon pentru slotul pentru card CI se găsește în pungă de accesorii (pentru modelele fără slot pentru card CI, nu există dop de silicon), introduceți mufa de silicon în slot când cardul CI nu este folosit.

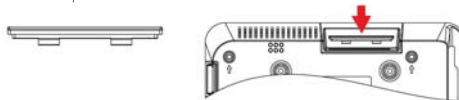

Notă: Imaginea are doar scop informativ.

Instrucțiuni De Instalare A Postamentului de Televizor

1. Deschideți cutia și scoateți televizorul, accesoriile și postamentul (unele modele nu au postament).
2. Pentru a evita deteriorarea televizorului, acoperiți-l cu o pătură moale și așezați-l pe o masă, cu fața în jos, pe materialul moale. Înșurubați piciorul postamentului la televizor.
3. Înșurubați postamentul la televizor.
4. Instalarea este finalizată.

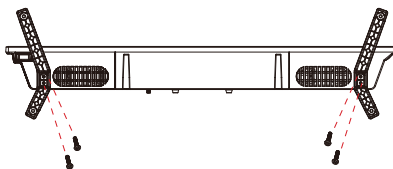

Notă:

Imaginea are doar scop informativ.
Produsul efectiv poate fi ușor diferit.

Instalare inițială

Instalare inițială

Vă rugăm să consultați ghidul privind Primii pași de configurare.

Aționați tastele **【▼】 / 【▲】** pentru a selecta Limba.



Asigurați-vă că dispozitivul s-a conectat,

După care aționați tastele **【▼】 / 【▲】 / 【◀】 / 【▶】** pentru a selecta sursa inițială de intrare.





PAGINA PRINCIPALĂ

PAGINA PRINCIPALĂ

Acționați tasta  pentru a accesa ecranul **PAGINII PRINCIPALE**.



- Puteți vizualiza oricând ora curentă în partea de sus a ecranului **PAGINII PRINCIPALE**.
- Dacă televizorul dvs. este conectat la Internet printr-o conexiune wireless sau printr-un cablu Ethernet, atunci pictograma  va fi afișată în colțul de sus al ecranului.
- Gestionare aplicații.
- Selectați elementul pe care doriți să îl mutați, apoi apăsați tasta  pentru a acționa.

INTRARE

Input

Acționați tastele **【▼】 / 【▲】** pentru a selecta meniul Intrări.

Acționați tastele **【▼】 / 【▲】 / 【◀】 / 【▶】** pentru a selecta.

Acționați ENTER pentru a selecta intrarea.

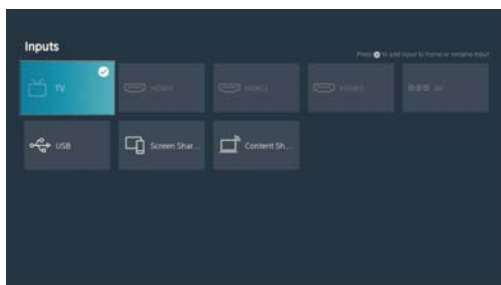

Configurare Inițială

Imagine

Acționați tasta [MENIU] pentru a intra în meniul principal, apăsați tastele 【▼】 / 【▲】 pentru a selecta meniul imagine.

1. Acționați tastele 【▼】 / 【▲】 pentru a selecta opțiunea pe care doriți să o reglați în meniul IMAGINE.
2. Acționați tasta Enter pentru a regla.
3. După terminarea reglării, apăsați butonul Enter pentru a salva și a reveni la meniul anterior.

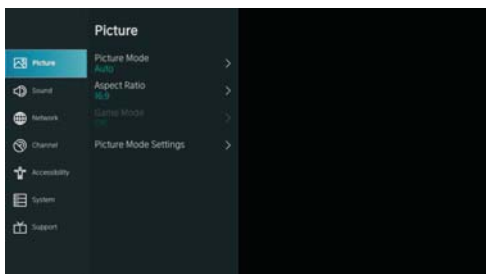

Mod imagine

Acționați tasta 【▼】 / 【▲】 pentru a selecta Modul imagine, apoi acționați tastele 【▼】 / 【▲】 și Enter pentru a selecta. (Opțional: Standard/Cinema zi/Cinema noapte/Dinamic/Sport).

Format imagine

Reglați Formatul imaginii pentru a întinde sau mări imaginea.

Acționați tastele ▼/▲ pentru a selecta Format imagine.

Acționați tastele ◀/▶ pentru a selecta Automat/16: 9/4: 3/Panoramic/Zoom Film/Direct.

Mod joc

Acționați tastele 【▼】 / 【▲】 pentru a selecta și acționați tastele 【◀】 / 【▶】 pentru a selecta On/Off.

Setări Mod imagine

Acționați tastele 【▼】 / 【▲】 pentru a selecta și acționați tastele 【▶】 și ENTER pentru a accesa.

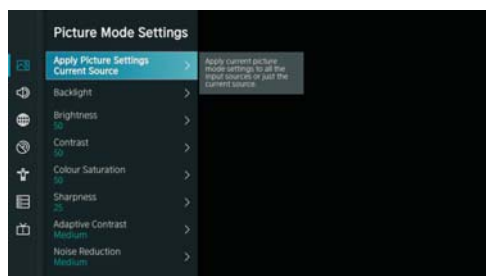

Configurare inițială

Sunet

Acționați tasta MENU pentru afișarea meniului principal. Acționați tastele **▼** / **▲** pentru a selecta SUNET în meniului principal.

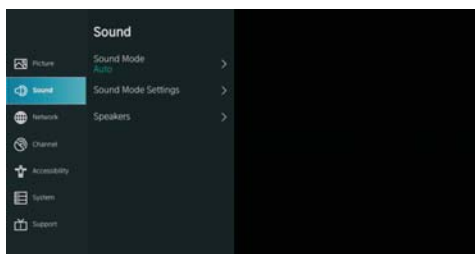

1. Acționați tastele **▼** / **▲** pentru a selecta opțiunea pe care doriți să o reglați în meniul SUNET.
2. Acționați tasta Enter pentru a regla.
3. După ce ați încheiat reglarea, acționați tasta Enter pentru a salva și a reveni la meniul anterior.

Difuzoare

Acționați tastele **▼** / **▲** pentru a selecta Difuzoare.

Acționați tastele ENTER/ **▶** pentru a accesa sub-meniul.

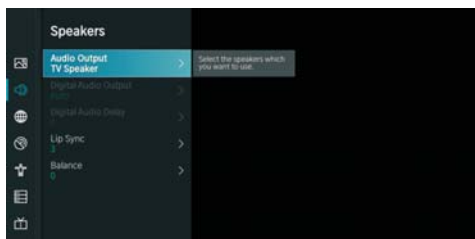

Ieșire audio

Acționați tastele **▼** / **▲** pentru a selecta Difuzoare și a accesa opțiunea, după care acționați tastele **▼** / **▲** pentru a selecta BT Sound Bar/ARC/Difuzor TV/Doar SPDIF

Rețea

Acționați tasta MENU pentru afișarea meniului principal. Acționați tastele **▼** / **▲** pentru a selecta Rețea în meniul principal.

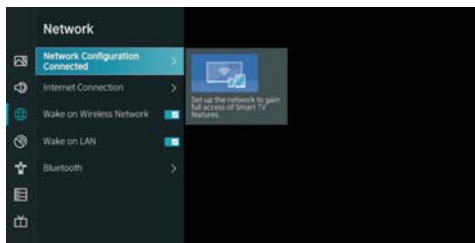

Configurare inițială

Acționați tastele **【▼】** / **【▲】** pentru a selecta Configurare rețea/Internet Connection/Bluetooth/Wake on Wireless Network/Wake on LAN.

Canal

Acționați tasta MENU pentru afișarea meniului principal. Acționați tastele **【◀】** / **【▶】** pentru a selecta Canal.

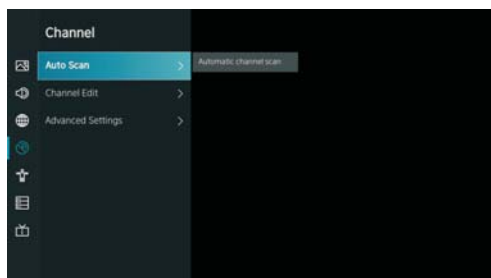

1. Acționați tastele **【▼】** / **【▲】** pentru a selecta opțiunea pe care doriți să o reglați în meniul Canal.
2. Acționați tasta Enter pentru a regla.
3. După ce ați terminat reglajul, acționați tasta Enter pentru a salva și a reveni la meniul anterior.

Accesibilitate

Acționați tasta MENU pentru afișarea meniului principal.

Acționați tastele **【◀】** / **【▶】** pentru a selecta Accesibilitate în meniul principal.

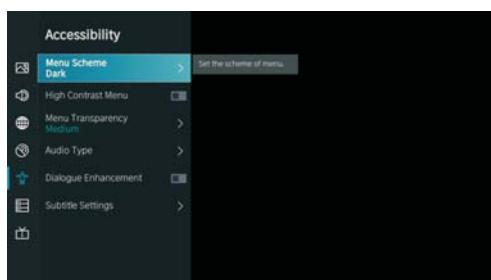

Sistem

Sistem

Acționați tasta MENU pentru afișarea meniului principal.

Acționați tastele 【◀】 / 【▶】 pentru a selecta Sistem în meniul principal.

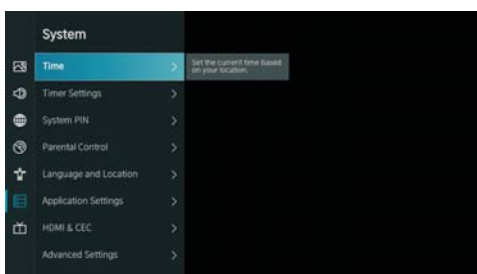

1. Acționați tastele 【▼】 / 【▲】 pentru a selecta opțiunea pe care doriți să o reglați în meniul Sistem.
2. Acționați tasta Enter pentru a regla.
3. După ce ați terminat reglajul, acționați tasta Enter pentru a salva și a reveni la meniul anterior.

Setări aplicație

Acționați tastele 【▼】 / 【▲】 pentru a selecta Setări aplicație.

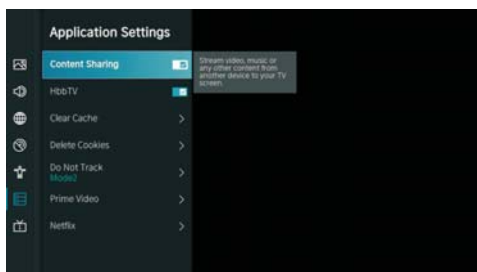

Sistem

Funcția HDMI/CEC

Aționăți tasterile **【▼】 / 【▲】** pentru a selecta Funcția CEC, apoi aționăți tasta Enter pentru a accesa sub-meniul și a selecta.



Aționăți tasterile **▼/▲** pentru a selecta Control CEC/Pornire automată dispozitiv/Oprire automată dispozitiv/Pornire automată TV/Liste de dispozitive CEC.

Notă: Toate opțiunile sunt disponibile numai atunci când pentru controlul CEC selectăți On.

Setări avansate

Aționăți tasterile **【▼】 / 【▲】** pentru a selecta Setări avansate, apoi aționăți tasterile ENTER / **【▶】** pentru a accesa.

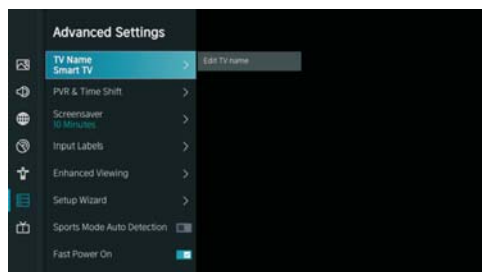

Sprijin

Aționăți tasterile **【▼】 / 【▲】** pentru a selecta Sprijin, apoi aționăți tasterile ENTER/ **【▶】** pentru a accesa.

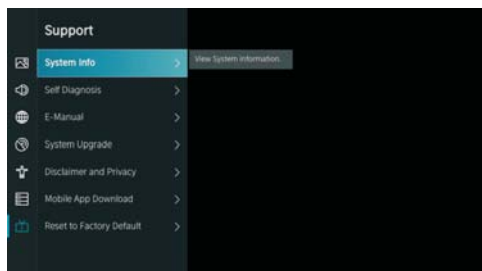

Sistem

Revenire la valorile implicite din fabrică

Acționați tastele **【▼】** / **【▲】** pentru a selecta Revenire la valorile implicite din fabrică, apoi acționați tastele **ENTER** / **【▶】** pentru a accesa sub-meniul și a selecta.

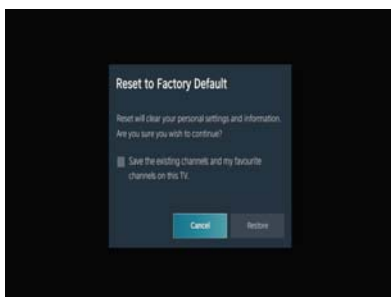

Media

Media

Acționați tastele **【▼】** / **【▲】** / **【◀】** / **【▶】** pentru a selecta Media pe Pagina principală sau acționați tasta **MEDIA** pe telecomandă și acționați tasta **OK** pentru a accesa Centrul Media.

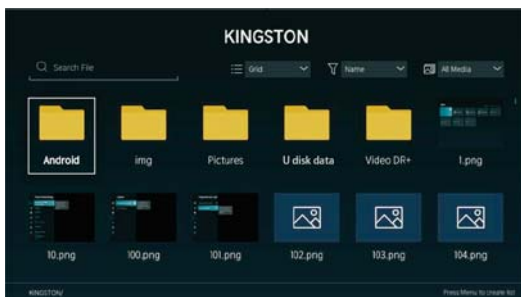

Media

Acționați tastele **【▼】/【▲】** pentru a selecta Video sau Tot și acționați tastele **【▼】/【▲】** / **【◀】/【▶】** pentru a selecta Filme. Acționați tasta Meniu pentru a afișa opțiunile de setare în partea stângă.



Audio

Acționați tastele **【▼】/【▲】** pentru a selecta Audio sau Tot și acționați tastele **【▼】/【▲】** / **【◀】/【▶】** pentru a selecta Muzică.

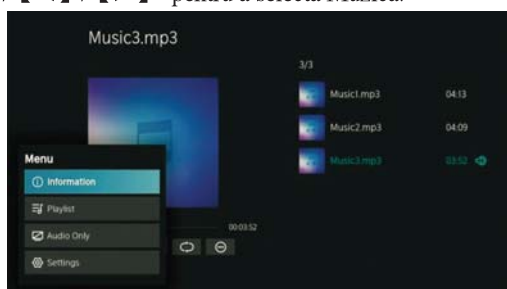

Imagine

Acționați tastele **【▼】/【▲】** pentru a selecta Imagine sau Tot și acționați tastele **【▼】/【▲】** / **【◀】/【▶】** pentru a selecta Imagine.



Ajutor

Absența alimentării cu energie	<ul style="list-style-type: none"> ● Verificați dacă este cuplat cablul de alimentare a televizorului. Dacă nu aceasta este problema, scoateți ștecărul și reintroduceți-l în priză după 60 de secunde. Deschideți din nou televizorul.
Semnalul nu este recepționat corect	<ul style="list-style-type: none"> ● Dacă există clădiri înalte sau munți în apropiere de locul în care vă aflați, este posibil ca imaginea să fie dublă sau în ceață. Puteți regla imaginea manual: consultați instrucțiunile de dereglare sau schimbați direcția antenei externe. ● Dacă folosiți antenă de interior, este posibil ca în anumite situații semnalul să se recepționeze mai greu. Schimbați direcția antenei pentru recepție optimă. Dacă acest lucru nu îmbunătățește recepția, este posibil să fie nevoie să utilizați o antenă externă.
Nu există imagine	<ul style="list-style-type: none"> ● Verificați dacă antena aflată în spatele televizorului este conectată corespunzător. ● Dați pe alte canale pentru a verifica dacă problema persistă.
Există imagine, dar nu și sunet	<ul style="list-style-type: none"> ● Dați volumul mai tare. ● Verificați dacă televizorul este pe modul silențios.
Există sunet, dar nu și imagine sau aceasta este estompată	<ul style="list-style-type: none"> ● Reglați contrastul și luminozitatea.
Zgomotul static afectează calitatea imaginii și sunetului	<ul style="list-style-type: none"> ● Verificați dacă antena aflată în spatele televizorului este conectată corespunzător.
Linii întrerupte pe ecran	<ul style="list-style-type: none"> ● Aparatele electrice, cum ar fi uscătoarele de păr sau aspiratoarele etc. pot interfera cu televizorul. Opriti aceste aparate.
Telecomanda nu funcționează	<ul style="list-style-type: none"> ● Asigurați-vă că punga de plastic în care este livrată telecomanda este îndepărtată. Încercați să utilizați telecomanda mai aproape de televizor. Verificați dacă bateriile sunt corect introduse în telecomandă sau utilizați baterii noi. ● Televizorul va intra în modul standby dacă nu primește niciun răspuns în câteva minute.
Nu există imagine (modul PC)	<ul style="list-style-type: none"> ● Verificați conexiunea cablului la portul VGA și ca acesta să nu fie îndoit.
Dungi verticale care clipească (mod PC)	<ul style="list-style-type: none"> ● Accesați meniul principal și reglați poziționarea verticală pentru a elimina dungi verticale.
Bruiaj orizontal (modul PC)	<ul style="list-style-type: none"> ● Reglați poziționarea orizontală a ecranului pentru a elimina orice dungi orizontale.
Ecranul este prea luminos sau prea întunecat (modul PC)	<ul style="list-style-type: none"> ● Ajustați contrastul sau luminozitatea din meniul principal.
Calculatorul nu răspunde	<ul style="list-style-type: none"> ● Verificați setările afișajului calculatorului și alegeți o rezoluție compatibilă cu televizorul.
Apar dungi la conectarea unui dispozitiv la portul RCA	<ul style="list-style-type: none"> ● Folosiți un cablu în stare bună.
Problemele nu s-au rezolvat	<ul style="list-style-type: none"> ● Scoateți ștecărul cablului de alimentare din priză și așteptați 30 secunde, apoi reintroduceți-l în priză. Dacă problema persistă, nu încercați să reparați singuri televizorul. Contactați centrul de service.

Evitați afișarea pe televizor a unei imagini statice pentru o perioadă îndelungată, indiferent dacă este dintr-un videoclip pus pe pauză, ecran de meniu etc., deoarece aceasta va deteriora afișajul și poate provoca imprimarea imaginii.

Telecomandă



- 1 **ALIMENTARE:** Comută televizorul între modul pornit și modul de așteptare.
- 2 **Meniu:** Afișează OSD (On Screen Display)
- 3 **MUTE:** Dezactivează sau resetează sunetul televizorului.
- 4 **0~9:** Cifrele "0-9" sunt utilizate pentru a introduce direct numărul canalului.
- 5 **FREE:** Se conectează la FREE.
- 6 **deezer:** Se conectează la deezer.
- 7 **Inputs:** Afișează/selectează opțiunile de sursă de semnal.
- 8 **VOL+/-:** Apăsați pentru a crește/diminua nivelul sunetului.
- 9 **CH+/-:** Apăsați pentru a scana canalele.
- 10 **Personalizarea aplicației:** Personalizarea aplicației (apăsați lung sub pagina de pornire).
- 11 **BROWSER:** Se conectează la BROWSER.
- 12 **MEDIA:** Se conectează la MEDIA.
- 13 **Butoane de navigare:** Cursor UP/LEFT/RIGHT/DOWN/DOWN.
- 14 **BACK (Înapoi):** Apăsați pentru a vă întoarce în meniuri.
- 15 **EXIT:** Iese din meniul OSD.
- 16 **HOME:** Afișează ecranul de pornire.
- 17 **NETFLIX:** Se conectează la NETFLIX pentru a viziona emisiuni TV și filme online (este necesară o conexiune la internet).
- 18 **YouTube:** Se conectează la YouTube (este necesară o conexiune la internet).
- 19 **Prime video :** Se conectează la Prime video (este necesară o conexiune la internet).
- 20 **PLEX:** Se conectează la PLEX.
- 21 **BUTONII COLORAȚI:** Există funcții legate de EPG.
- 22 **SUBTITLE :** SUBTITLE.
- 23 **GUIDE :** Meniul EPG.
- 24 **Media Control:** Redare / Pauză.
- 25 **CH.LIST:** Lista de canale
- 26 **TEXT:** Apăsați pentru a intra în teletext în timpul redării programului.

Acționați tasta "MENU" timp de 3 secunde pentru a conecta bluetooth. pentru a se deconecta dacă apăsați acest buton "menu" timp de încă 3 secunde;

Țineți apăsat acest buton "" pentru a începe introducerea vocii. Pentru a opri introducerea de date dacă eliberați apăsarea.



RECICLAREA ECHIPAMENTELOR ELECTRICE ȘI ELECTRONICE UZATE

Acest simbol prezent pe produs sau pe ambalaj semnifică faptul că produsul respectiv nu trebuie tratat ca un deșeu menajer obișnuit. Nu aruncați aparatul la gunoiul menajer la sfârșitul duratei de funcționare, ci duceți-l la un centru de colectare autorizat pentru reciclare. În acest fel veți ajuta la protejarea mediului înconjurător și veți putea împiedica eventualele consecințe negative pe care le-ar avea asupra mediului și sănătății umane.

Pentru a afla adresa celui mai apropiat centru de colectare :

Contactați autoritățile locale;

Accesați pagina de internet: www.mmediu.ro

Solicitați informații suplimentare la magazinul de unde ați achiziționat produsul



Eliminarea corectă a bateriilor din acest produs (Aplicabil în țările cu sisteme de colectare separată) Acest marcaj aplicat pe baterie, pe manual sau pe ambalaj indică faptul că bateriile din acest produs nu trebuie eliminate împreună cu alte deșeuri menajere la sfârșitul duratei de utilizare. Dacă sunt marcate, simbolurile chimice Hg, Cd sau Pb indică faptul că bateriile conțin mercur, cadmiu sau plumb peste nivelurile de referință stipulate prin Directiva CE 2006/66. Dacă bateriile nu sunt casate adecvat, aceste substanțe pot afecta sănătatea umană sau pot provoca daune mediului înconjurător. Pentru a proteja resursele naturale și a promova reutilizarea materialelor, vă rugăm să separați bateriile de alte tipuri de deșeuri și să le reciclați prin intermediul sistemului local gratuit de colectare a bateriilor.

PRECAUȚIE LA FOLOSIREA CĂȘTILOR



La volum maxim, ascultarea îndelungată la dispozitivul audio portabil poate să deterioreze auzul utilizatorului.

Specificații legate de mediu

Temperatură de funcționare: 5–35 °C (41–95 °F)

Umiditate de funcționare: 20–75%, fără condens

Temperatură de depozitare: -15–45 °C (-5–113 °F)

Umiditate de depozitare: 10–90%, fără condens

Putere maximă BT transmițător : 100mW la 2.4GHz – 2.4835GHz

Putere maximă transmițător Wi-Fi : 100 mW la 2,4 GHz–2,4835 GHz, 5,15 GHz–5,35 GHz & 5,47 GHz–5,725 GHz

Funcția WLAN(Wi-Fi) 5 GHz fa acestui echipament poate fi utilizată numai în spații interioare.

	BE	BG	CZ	DK	DE	EE	IE
	EL	ES	FR	HR	IT	CY	LV
	LT	LU	HU	MT	NL	AT	PL
	PT	RO	SI	SK	FI	SE	UK

BG

SMART TV

РЪКОВОДСТВО ЗА УПОТРЕБА



ВАЖНО:

Моля, прочетете внимателно това ръководство, преди да инсталирате и да използвате телевизора. Запазете това ръководство за допълнителни справки.

Cuprins

Informații Privind Siguranța.....	1
Măsurile De Siguranță Importante	1
Butoanele Și Interfața Televizorului.....	2
Schema de conectare a dispozitivelor externe	2
Instalarea Și Conectarea Televizorului	3
Instrucțiuni De Instalare A Postamentului de Televizor	3
OSD	4
Instalare inițială	4
PAGINA PRINCIPALĂ	5
INTRARE.....	5
Configurare Inițială	6
Sistem	9
Media.....	11
Ajutor.....	13
Telecomandă.....	14



Информация за безопасност

	<p>Знакът „удивителен в равностранен триъгълник“ има за цел да предупреди потребителя за наличието на важни инструкции за работа в ръководството, съпровождащо устройството.</p>	<p style="text-align: center;">Внимание</p> <p style="text-align: center;">ОПАСНОСТ ОТ ТОКОВ УДАР</p> <p style="text-align: center;">ДА НЕ СЕ ОТВАРЯ</p>
	<p>Предупреждение:</p> <p>Знакът „светкавица в равностранен триъгълник“ има за цел да предупреди потребителя за наличието на неизолирано опасно напрежение в затворената част на устройството, което може да е достатъчно високо, за да представлява опасност от удар.</p>	<p>При работата с този продукт се използва високо напрежение. За да намалите риска от токов удар, не отстранявайте капака на кутията. За обслужване се обърнете към квалифициран сервизен персонал</p> <p>Ако телевизорът претърпи промени или груби корекции, или е пострадал от токов удар, не се опитвайте да извършвате поддръжка. При необходимост от основен ремонт се обърнете към клиентските центрове.</p>

Важни мерки за безопасност

- 1) Прочетете тези инструкции.
- 2) Спазвайте тези инструкции.
- 3) Прочетете всички предупреждения.
- 4) Следвайте всички инструкции.
- 5) Не използвайте това устройство в близост с вода.
- 6) Почистявайте само със суха кърпа.
- 7) Не блокирайте вентилационните отвори. Инсталирайте в съответствие с инструкциите на производителя.
- 8) Не инсталирайте в близост до източници на топлина като радиатори, вентилационни решетки, печки или други устройства (включително усилватели), които излъчват топлина.
- 9) Не нарушавайте предпазната функция на дууполусния или заземения щепсел. Дууполусният щепсел има две контактни клеми като едната е по-широка. Заземеният щепсел има две контактни клеми и трети заземяващ щифт. Широката контактна клема или третият щифт са предназначени за Вашата безопасност. Ако предоставеният щепсел не влиза във Вашия контакт, обърнете се към електротехник за смяна на остарелия контакт.
- 10) Пазете захранващия кабел от настъпване или прищипване, особено при щепсела, контакта и мястото, където излиза от устройството.
- 11) Използвайте само приспособленията/аксесоарите, указани от производителя.
- 12) Използвайте само с количката, стойката, статива, скобата или плота, указани от производителя, или предоставени с устройството. Ако се използва количка е необходимо повишено внимание при преместването на комплекта количка/устройство, за да се предотврати преобръщане и повреда.
- 13) Изключвайте устройството по време на гръмотевични бури или когато не се използва за дълги периоди от време.



Внимание:
- 14) За да намалите риска от пожар или токов удар, не излагайте устройството на дъжд или влага.
- 15) Щепселът на захранването се използва за изключване. Изключеното устройство трябва да остане готово за работа.
- 16) Контактът трябва да бъде инсталиран в близост до оборудването и да бъде леснодостъпен.
- 17) Този продукт не трябва да се поставя в затворени пространства като например библиотека или шкаф, освен ако не е осигурена подходяща вентилация или не са спазени инструкциите на производителя.
- 18) Устройството не трябва да се излага на капки или пръски и върху него не трябва да се поставят никакви съдове, пълни с течности, като например вази.
- 19) Не поставяйте върху устройството източници на опасност (например съдове, пълни с течности, запалени свещи).
- 20) Монтаж на стена или таван - уредът трябва да се монтира на стена или таван само съгласно препоръките на производителя.
- 21)  Никога не поставяйте телевизора, дистанционното управление или батериите в близост с открит огън или други източници на топлина, включително пряка слънчева светлина. За да предотвратите разпространението на пожар, винаги дръжте свещи и други източници на огън далеч от телевизора, дистанционното управление и батериите.
- 22) При нормална експлоатация USB терминалът трябва да се захранва с 0,5 A.
- 23) Тези инструкции за поддръжка да се използват само от квалифициран персонал. За да намалите опасността от токов удар, не извършвайте поддръжка, различна от тази, която се съдържа в инструкциите за експлоатация, освен ако не сте квалифицирани за това.
- 24) Батериите не трябва да бъдат излагани на прекалено висока температура, като например слънчеви лъчи, огън и т. н.
- 25)  Това оборудване е от клас II или електрически уред с двойна изолация. То е проектирано така, че да не изисква заземяване.
- 26) Максималната температура на околната среда при употреба е 45 градуса. Максималната надморска височина при употреба е 2000 метра.

Бутони на телевизора и терминален интерфейс

Бутони на телевизора

Megjegyzés: Az alábbi csak egy funkcionális diagram. És a különböző modellek tényleges helyzete és elrendezése eltérő lehet.

Един ключа:



Натиснете този бутон в режим на готовност, за да включите и изключите телевизора.

Седем ключа:

	Включване/изключване.
SOURCE/	Изберете вход за външен сигнал.
MENU/OK	Покажете главното меню и потвърдете избора на елементи от менюто.
CH+/-	Изберете канал.
VOL+/-	Контрол на звука.

Терминален интерфейс

Забележка: По-долу са различни потребителски интерфейси, реалната позиция и подредба, броят на различните модели може да бъде различен.

	AV вход Външен AV вход на сигнала		USB вход Свържете се към комбиниран изход на.Свържете USB устройство тук, за да възпроизведате неговите мултимедийни файлове или да записват програми чрез функцията PVR.
	HDMI вход Вход за цифров сигнал от HDMI видео		ОПТИЧЕН изход Свързване на SPDIF приемника
	ANT 75 Свържете входа на антената / кабелния телевизор		RJ45 Свържете интернет.



* Не докосвайте и не се доближавате до HDMI и USB терминалите и не позволявайте на електростатичния разряд да пречи на работата на тези терминали в USB режим, в противен случай телевизорът или телевизорът ще спрат да работят.

Схема за свързване на външно устройство

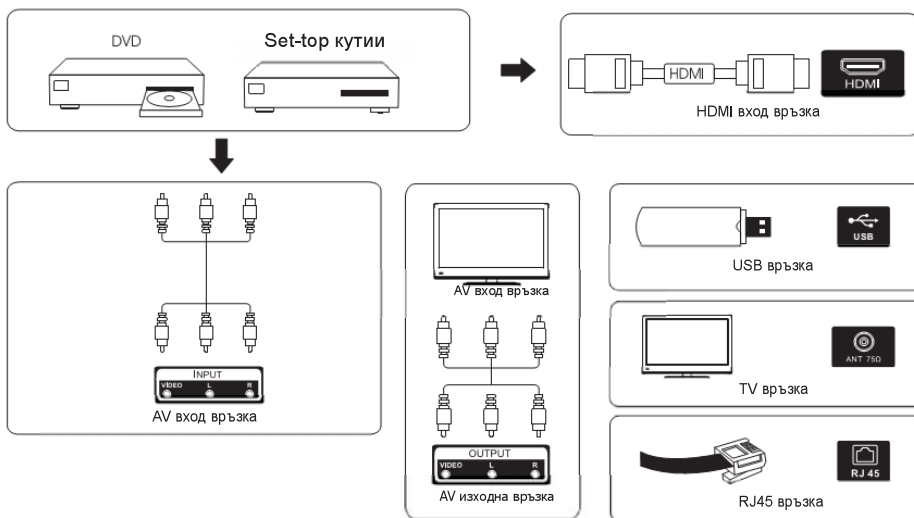

Инсталирайте и свържете телевизора

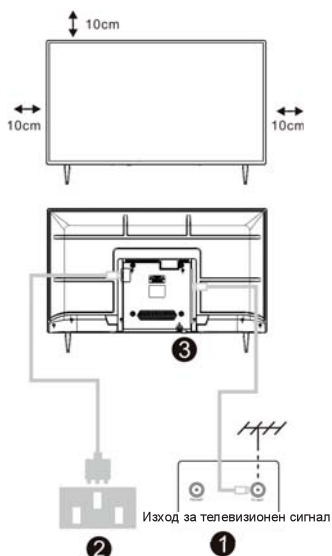

Настройте телевизора си

Да поставите телевизора на стабилно място, което може да поддържа теглото на телевизора, за да избегнете опасност, не слагайте телевизора близо до вода или отопление (като например светлина, свещ, отоплителна машина), не блокирайте вентилацията отзад на телевизора.

Свържете антената и захранването

- 1.Свържете антенния кабел към антенния контакт на гърба на телевизора.
- 2.За да включите захранващия кабел на телевизора (AC 100 - 240V ~ 50 / 60Hz).

Включете телевизора

3.Натиснете бутона за включване на телевизора, индикаторната светлина ще се светне в зелено.

Ако е в режим на готовност (светлината е червена), натиснете бутона за включване на дистанционното управление, за да включите телевизора.

Забележка: Ако в горната част на модела има слот за CI карта. силиконовият щепсел на слота за карта CI е в чантата за аксесоари (няма силиконов щепсел при модели без слота за карта CI), ако не използвате картата CI, поставете силиконовия щепсел в слота.



Забележка:Снимка само за справка.

Инструкции за инсталиране на стойка за телевизори

- 1.Отворете кашона и извадете телевизора и разпръснатите аксесоари и основата (някои модели нямат основа).
- 2.За да избегнете нараняване на телевизора, поставете го на масата покрит с мека подложка, с лицето надолу върху мека подложка, основата на стойката е фиксирана към телевизора с винтове.
- 3.прикрепете основата и свържете към телевизора.
- 4.инсталацията е завършена.

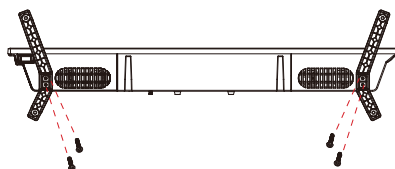

Забележка:

Чертежите са само за информация. Моля, обърнете внимание на подробностите за вашата подкрепа.

Първоначална инсталация

Първоначална инсталация

Моля, използвайте Текстовия съвет, за да пристъпите към Първоначална настройка.

Написнете бутон **【▼】 / 【▲】** , за да изберете Език.



Моля, уверете се, че устройството е свързано, след това написнете бутон **【▼】 / 【▲】 / 【◀】 / 【▶】** , за да изберете основния източник на входящ сигнал.

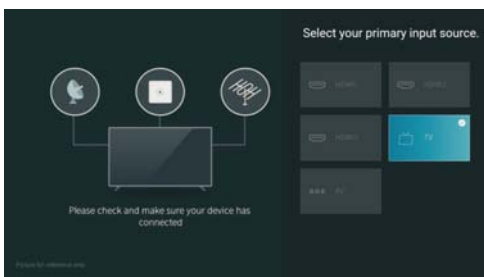



НАЧАЛЕН ЕКРАН

НАЧАЛЕН ЕКРАН

Натиснете бутон , за да влезете на **НАЧАЛНИЯ ЕКРАН**.



- Винаги можете да видите часа в горната част на Началния екран.
- Ако вашият телевизор е свързан с интернет чрез безжична връзка или Ethernet кабел, тогава иконата  ще се покаже в горния ъгъл на екрана.
- Управление на приложения
- Изберете елемента, който искате да преместите, след това натиснете бутона , за да извършите действие.

ИЗТОЧНИК НА ВХОДЯЩ СИГНАЛ

Източник на входящ сигнал

Натиснете бутон **【▼】 / 【▲】**, за да изберете меню Източник на входящ сигнал.

Натиснете бутон **【▼】 / 【▲】 / 【◀】 / 【▶】**, за да направите своя избор.

Натиснете ENTER, за да потвърдите избора на Източник на входящ сигнал.

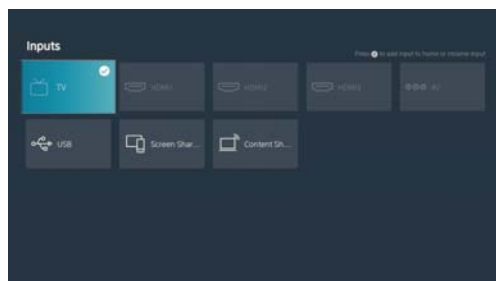

Първоначална настройка

Картина

Написнете [MENU], за да влезете в главното меню. Написнете **▼** / **▲**, за да изберете меню Картина.

1. Написнете бутон **▼** / **▲**, за да изберете опцията, която искате да настроите в меню КАРТИНА.
2. Написнете бутона Enter, за да настроите.
3. След като приключите с настройката, натиснете бутона Enter, за да запишете и да се върнете в предишното меню.

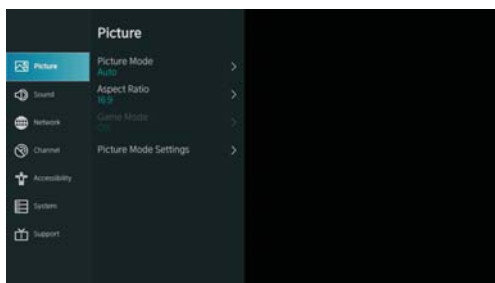

Режим на картината

Написнете бутон **▼** / **▲**, за да изберете Режим на картината, след което натиснете **▼** / **▲** и бутон Enter, за да направите своя избор. (Можете да изберете: Стандартен/Дневно кино/Нощно кино/Динамичен/Спорт).

Формат на изображението

Регулирайте Формата на изображението, за да разтегнете или приближите картината.

Написнете бутон **▼** / **▲**, за да изберете Формат на изображението.

Написнете бутон **◀** / **▶**, за да изберете Автоматично/16:9/4:3/Панорамно/Мащаб за филми/Директно.

Режим Игри

Написнете **▼** / **▲**, за да избере и натиснете **◀** / **▶**, за да изберете Включено/Изключено.

Настройки на режима на картината

Написнете **▼** / **▲**, за да изберете и натиснете **▶** и ENTER, за да потвърдите.

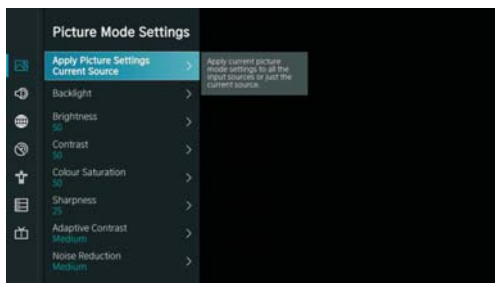

Първоначална настройка

Звук

Написнете бутона MENU, за да се покаже основното меню. Написнете бутон **【▼】 / 【▲】** бутон, за да изберете ЗВУК в основното меню,

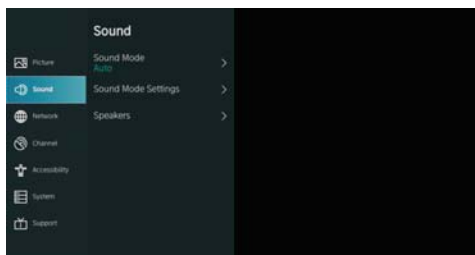

1. Написнете бутон **【▼】 / 【▲】** , за да изберете опцията, която желаете да настроите в меню ЗВУК.
2. Написнете бутона Enter, за да настроите.
3. След като приключите с настройката, натиснете бутона Enter, за да запишете и да се върнете към предишното меню.

Високоговорители

Написнете бутон **【▼】 / 【▲】** , за да изберете Високоговорители.

Написнете бутон ENTER/ **【▶】** , за да влезете в подменю

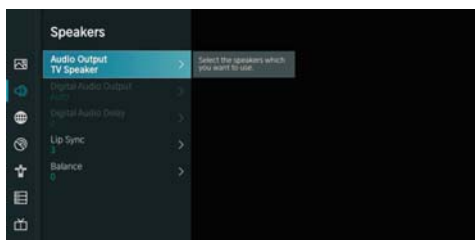

Аудио изход

Написнете бутон **【▼】 / 【▲】** , за да изберете Високоговорители и потвърдете, след което натиснете бутон **【▼】 / 【▲】** , за да изберете BT колонка/ARC/TB високоговорител/Само SPDIF

Мрежа

Написнете бутона MENU, за да се покаже основното меню. Написнете бутон **【▼】 / 【▲】** , за да изберете Мрежа в основното меню.

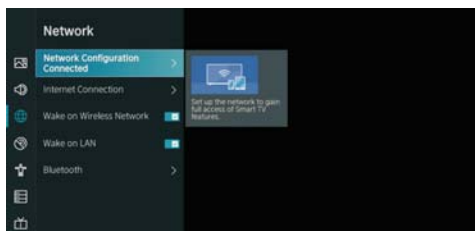

Първоначална настройка

Натиснете бутон **【▼】 / 【▲】**, за да изберете: Конфигурация на мрежата/Интернет връзка/Bluetooth/Събуждане в безжична мрежа/Събуждане в LAN.

Канали

Натиснете бутона MENU, за да се покаже основното меню. Натиснете бутон **【◀】 / 【▶】**, за да изберете Канали.

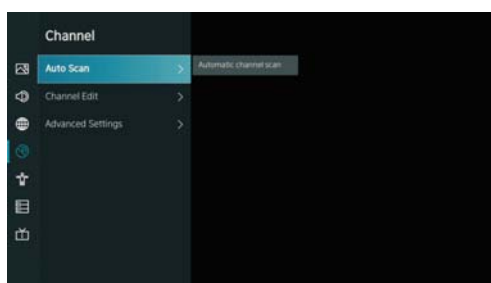

1. Натиснете бутон **【▼】 / 【▲】**, за да изберете опцията, която желаете да настроите в меню Канали
2. Натиснете бутона Enter, за да настроите.
3. След като приключите с настройката, натиснете бутона Enter, за да запишете и да се върнете в предишното меню.

Достъпност

Натиснете бутона MENU, за да се покаже основното меню.

Натиснете бутон **【◀】 / 【▶】**, за да изберете Достъпност в основното меню.

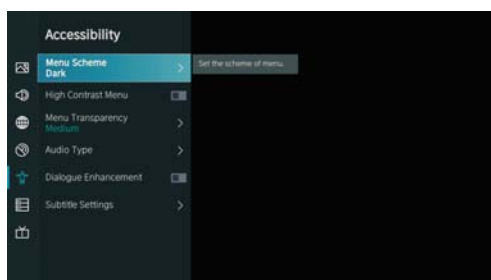

Система

Система

Напистнете бутона MENU, за да се покаже основното меню.

Напистнете бутон **【◀】 / 【▶】**, за да изберете Система в основното меню

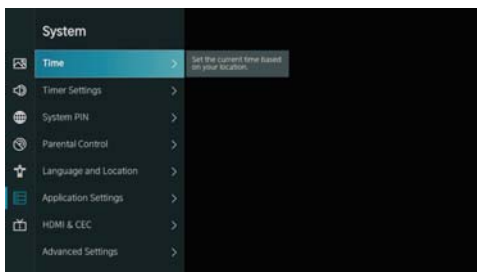

1. Напистнете бутон **【▼】 / 【▲】**, за да изберете опцията, която желаете да настроите в меню система.
2. Напистнете бутона Enter, за да настроите.
3. След като приключите с настройката, напистнете бутона Enter, за да запишете и да се върнете в предишното меню.

Настройки на приложенията

Напистнете бутон **【▼】 / 【▲】**, за да изберете Настройки на приложенията

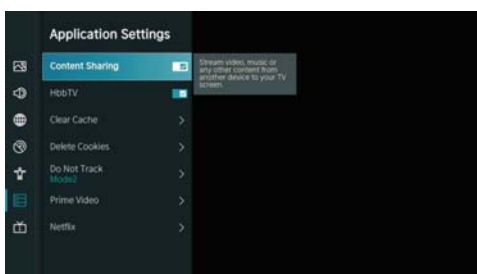

Система

Функция HDMI/CEC

Натиснете бутон **▼** / **▲** , за да изберете функцията CEC, след това натиснете бутона Enter, за да влезете в подменното, за да направите своя избор.



Натиснете бутон **▼** / **▲** , за да изберете CEC Контрол/Автоматично включване на устройството/Автоматично изключване на устройството/Автоматично включване на телевизора/Списъци с CEC устройства.

Забележка: Всички опции са достъпни само когато функцията CEC Контрол е активна.

Разширени настройки

Натиснете бутон **▼** / **▲** , за да изберете Разширени настройки, след това натиснете бутона ENTER / **▶** , за да потвърдите

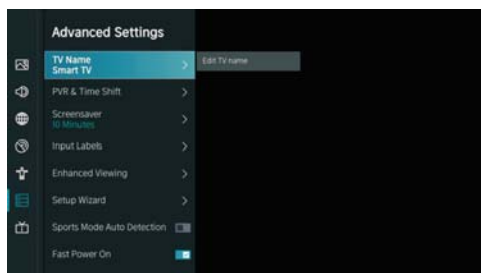

Поддръжка

Натиснете бутон **▼** / **▲** , за да изберете Поддръжка, след това натиснете бутона ENTER/ **▶** , за да потвърдите

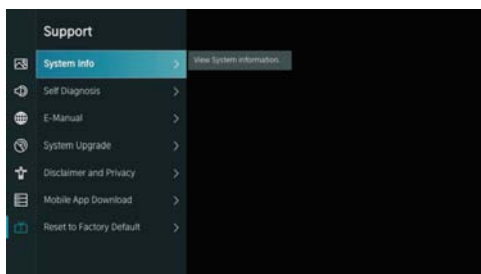

Система

Възстановяване на фабричните настройки

Написнете бутон **【▼】 / 【▲】**, за да изберете Възстановяване на фабричните настройки, след което написнете бутон ENTER/ **【▶】**, за да влезете в подменното и да направите своя избор.

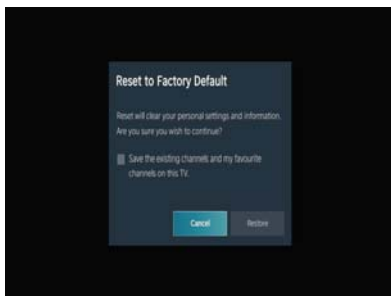

Медия

Медия

Написнете бутон **【▼】 / 【▲】 / 【◀】 / 【▶】**, за да изберете Медия на Началната страница или написнете бутон MEDIA на дистанционното управление и след това написнете бутон ОК, за да влезете в Медийния център.

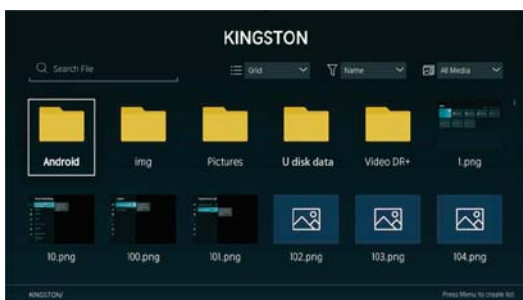

Медия

Написнете бутон **【▼】 / 【▲】** , за да изберете Видео или Всички и написнете бутон **【▼】 / 【▲】 / 【◀】 / 【▶】** , за да изберете Филми. Написнете бутона Menu, за да се покажат опциите за настройка от лявата страна.



Аудио

Написнете бутон **【▼】 / 【▲】** , за да изберете Аудио или Всички и написнете бутон **【▼】 / 【▲】 / 【◀】 / 【▶】** , за да изберете Музика.



Изображение

Написнете бутон **【▼】 / 【▲】** , за да изберете Изображение или Всички. Написнете бутон **【▼】 / 【▲】 / 【◀】 / 【▶】** , за да изберете Картина.

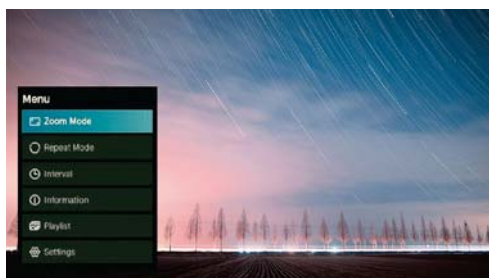

Помощ

Няма сигнал	<ul style="list-style-type: none"> Проверете дали AC кабела на телевизора е включен. Ако все още няма сигнал, извадете кабела и го включете в контакта отново след 60 секунди. Отново включете телевизора.
Не приема правилно сигнал	<ul style="list-style-type: none"> Двойни или фантомни изображения може да се появят на екрана на телевизора ако има планини или високи сгради близо до мястото, на което се намирате Ако използвате вътрешна антена, поради някои причини, приемането на сигнал може да е по-трудно. Настройте позицията на антената за максимално добро приемане. Ако това не подобри картината, може да се наложи да преинсталирате външна антена.
Няма картина	<ul style="list-style-type: none"> Проверете дали антената е добре включена отзад на телевизора. Проверете другите канали, за да видите дали проблемът продължава
Картина без звук	<ul style="list-style-type: none"> Пробвайте да увеличите звука Проверете дали звука на телевизора е изключен
Има звук, но няма картина или картината е размазана	<ul style="list-style-type: none"> Опитайте да настроите контраста и осветеността
Статичен шум пречи на качеството на звука и картината	<ul style="list-style-type: none"> Проверете дали антената е добре включена отзад на телевизора
Размазани линии на екрана	<ul style="list-style-type: none"> Електрически уреди като например сешоар или прахосмукачка може да пречат на телевизора ви. Изключете тези електрически уреди.
Дистанционното не работи	<ul style="list-style-type: none"> Уверете се, че найлоновата опаковка, в която е било дистанционното при разопаковане е отстранена. Опитайте да използвате дистанционното на кратко разстояние от телевизора. Проверете дали сте поставили батериите правилно или пробвайте да сложите нови батерии в дистанционното. Телевизорът ще превключи на режим на готовност след няколко минути, ако не получи никаква команда.
Не възпроизвежда видео (режим телевизор)	<ul style="list-style-type: none"> Проверете дали кабела е включен в VGA порта правилно или е огънат някъде
Вертикална мигаща линия (режим телевизор)	<ul style="list-style-type: none"> Влезте в основното меню и настройте вертикалното възпроизвеждане, за да елиминирате вертикалната линия.
Хоризонтално разкъсване (Режим телевизор)	<ul style="list-style-type: none"> Настройте хоризонталното изображение на картината, за да премахнете всякакви хоризонтални линии.
Мониторът е много светъл или тъмен (режим телевизор)	<ul style="list-style-type: none"> Настройте яркостта или контраста
Няма ответна реакция от компютъра	<ul style="list-style-type: none"> Проверете дали резолюцията на екрана на компютъра е настроена на съвместима с телевизора
Появяват се линии, когато устройството е включено към RCA порта	<ul style="list-style-type: none"> Уверете се, че използвате качествен кабел за целта.
Проблемите остават неразрешени	<ul style="list-style-type: none"> Извадете кабела от контакта и изчакайте 30 секунди, след това включете в контакта, ако проблемът продължава, не се опитвайте да поправите телевизора сами. Свържете се с центъра за услуги.

Не оставяйте телевизора да показва статична картина без значение дали е от видео на пауза, картина на менюто и др. за дълъг период от време, това може да повреди дисплея и може да доведе до изгаряне на изображението.

Дистанционно управление



- 1 **POWER** (захранване): Превключва телевизора между режим на захранване и режим на готовност.
- 2 **Меню**: Показва екранното меню (OSD)
- 3 **MUTE**: Заглушава или нулира звука на телевизора.
- 4 **0~9**: Цифрите "0~9" се използват за директно въвеждане на номера на канала.
- 5 **FREE**: Свързва се с БЕЗПЛАТНО.
- 6 **deezer**: Свързва се с deezer.
- 7 **Inputs**: Показва/избира опциите за източник на сигнал.
- 8 **VOL+/-**: Натиснете , за да увеличите/намалите нивото на звука.
- 9 **CH+/-**: Натиснете , за да сканирате каналите.
- 10 **Персонализиране на приложението**: Персонализиране на приложението (дълго натискане под началната страница)
- 11 **BROWSER**: Свързва се с BROWSER.
- 12 **MEDIA**: Свързва се с MEDIA.
- 13 **Бутони за навигация**: Курсор UP/LEFT/RIGHT/DOWN/DOWN.
- 14 **BACK**: Натиснете , за да се върнете назад в менютата.
- 15 **EXIT**: Излиза от екранното меню.
- 16 **HOME**: Показва началния екран.
- 17 **NETFLIX**: Свързва се с NETFLIX, за да гледате телевизионни предавания и филми онлайн (необходима е интернет връзка).
- 18 **YouTube**: Свързва се с YouTube (необходима е интернет връзка).
- 19 **Prime video** : Свързва се с Prime video (необходима е интернет връзка).
- 20 **PLEX**: Свързва се с PLEX.
- 21 **ЦВЕТНИ БУТОНИ**: Има функции, свързани с EPG.
- 22 **SUBTITLE** : **SUBTITLE**.
- 23 **GUIDE**: Меню EPG.
- 24 **Управление на медията**: Възпроизвеждане/пауза
- 25 **CH.LIST**: Списък на каналите
- 26 **TEXT**: Натиснете, за да влезете в телетекста при възпроизвеждане на програмата.

Натиснете бутона "MENU" за 3 секунди, за да свържете Bluetooth. да се изключи, ако натиснете този бутон "menu" за още 3 секунди;
Натиснете и задръжте този бутон "", за да стартирате гласово въвеждане. За да спрете въвеждането, ако освободите натискането.

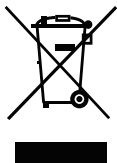

Правилно изхвърляне на този продукт (отпадъчно електрическо и електронно оборудване) (Налично в страни със системи за разделно сметосъбиране) Маркировката на продукта, принадлежностите или неговата документация показват, че продуктът и неговите електронни принадлежности (напр. захранващ кабел, слушалки, USB кабел) не трябва да се изхвърлят заедно с битовите отпадъци след края на експлоатационния им живот. За да се избегне възможна опасност за околната среда или човешкото здраве от неконтролирано изхвърляне на отпадъци, отделяйте тези елементи от другите видове отпадъци и го рециклирайте по отговорен начин, за да съдействате за устойчивото повторно използване на суровините. Битовите потребители трябва да се обърнат или към магазина, откъдето са купили този уред, или към местните органи за подробни данни къде и как могат да предадат тези елементи за рециклиране, безопасно за околната среда. Потребителите от предприятията трябва да се обърнат към доставчика си и да проверят условията в договора за покупка. Това изделие и неговите електронни принадлежности не трябва да се смесват с други търговски отпадъци при изхвърляне.



Правилно изхвърляне на батериите в този продукт (Налично в страни със системи за разделно сметосъбиране) Тази маркировка на батерията, ръководството или опаковката показва, че батериите на продукта не трябва да се изхвърлят с битовия отпадък в края на живота им. Където е маркирано, символите на химичните елементи Hg, Cd или Pb показват, че батерията съдържа живак, кадмий и олово над референтните стойности в Директива 2006/66 на ЕО. Ако батериите не се изхвърлят правилно, тези вещества може да причинят вреда на човешкото здраве и околната среда. За да се предпазва околната среда и да се стимулира рециклирането, отделяйте батериите от други типове отпадък и ги рециклирайте в местните центрове за връщане на батерии.

Внимание



За предотвратяване на евентуално увреждане на слуха, не слушайте при високи нива на звука за дълги периоди.

Съображения за околната среда

Работна температура: 5–35 °C (41–95 °F)
 Работна влажност: 20–75%, без конденз

Температура на съхраняване: -15-45 °C (-5-113 °F)
 Влажност на съхраняване: 10–90%, без конденз

BT макс. мощност на предаване: 100mW при 2,4GHz – 2,4835GHz
 Wi-Fi макс. мощност на предаване: 100mW при 2,4GHz–2,4835GHz, 5,15GHz–5,35GHz & 5,47GHz–5,725GHz

С функцията 5 GHz WLAN (Wi-Fi) може да се работи само в закрити помещения.

	BE	BG	CZ	DK	DE	EE	IE
	EL	ES	FR	HR	IT	CY	LV
	LT	LU	HU	MT	NL	AT	PL
	PT	RO	SI	SK	FI	SE	UK

NL

SMART TV

HANDLEIDING



BELANGRIJK:

Lees deze handleiding aandachtig voor installatie en bediening van de TV. Bewaar deze handleiding bij de hand voor verdere verwijzing



Inhoud

Vorbereiding.....	1
Belangrijke Veiligheidsvoorschriften.....	1
Installatie en Aansluiten TV.....	2
Schema voor het aansluiten van externe apparaten	2
Installeren en aansluiten van uw TV.....	3
Instrukcja instalacji stojaka TV	3
OSD.....	4
Eerste installatie	4
THUIS	5
INVOER.....	5
Initiële setup	6
System	9
Media.....	11
Problemen Oplossen	13
Afstandsbediening.....	14

Vorbereitung

	Het symbool van een uitroepteken in een driehoek waarschuwt de gebruiker op de aanwezigheid van belangrijke instructies, bijgesloten bij dit apparaat, met betrekking tot de bediening en onderhoud van dit apparaat.	CAUTION RISK OF ELECTRIC SHOCK DO NOT OPEN
	Waarschuwing Het symbool van een bliksemschicht in een driehoek waarschuwt de gebruiker voor de aanwezigheid van niet-geïsoleerde "gevaarlijke voltage" in de behuizing van het apparaat die voldoende sterk kunnen zijn dat er een kans bestaat op een elektrische schok.	Bij het gebruik van dit apparaat worden hoge voltages gebruikt. Om het risico op een elektrische schok te vermijden dient u de behuizing van het apparaat niet te openen en onderhoud aan het apparaat uitsluitend door gekwalificeerd personeel te laten uitvoeren. Het openen of aanpassen van de TV kan leiden tot lichamelijk letsel. Probeer dit apparaat niet te openen, neem altijd contact op met de klantenservice voor assistentie.

Belangrijke Veiligheidsvoorschriften

- 1) Lees deze instructies.
- 2) Bewaar deze instructies.
- 3) Neem alle waarschuwingen in acht.
- 4) Volg de instructies op.
- 5) Gebruik dit apparaat niet in de buurt van water.
- 6) Reinigen uitsluitend met een droge doek.
- 7) Blokkeer de ventilatieopeningen niet. Installeer dit apparaat volgens de instructies van de fabrikant.
- 8) Plaats dit apparaat niet in de buurt van een hittebron, zoals radiatoren, warmte generatoren, ovens of andere hitte producerende apparaten (incl. versterkers).
- 9) De TV wordt geleverd met een geaarde stekker dit is speciaal voor uw veiligheid. Indien de TV geen stekker heeft die overeenkomt met uw stopcontact, neemt u dan contact op met uw leverancier of een elektricien.
- 10) Bescherm het meegeleverde snoer, zorg ervoor dat men er niet op kan staan, gebogen wordt, in het bijzonder bij de stekker, het stopcontact en op het punt waar het snoer het apparaat verlaat.
- 11) Gebruik uitsluitend bevestigingen/accessoires die door de leverancier worden aanbevolen.
- 12) Gebruik uitsluitend meubels, standaards, driepoten, tv steunen, of TV tafels die worden aanbevolen door de fabrikant. Indien u een verrijdbaar meubel gebruikt, dient u extra op te letten tijdens het verplaatsen om te voorkomen dat de TV omkiept. 
- 13) Haal de stekker uit het stopcontact bij bliksem en indien het apparaat langere tijd niet wordt gebruikt.
- 14) Om risico op brand of een elektrische schok te vermijden dient u dit apparaat niet bloot te stellen aan regen of vocht.
- 15) De stekker is voor de stroomvoorziening, daarom dient deze gemakkelijk toegankelijk te zijn.
- 16) Het stopcontact dient zich dicht bij het apparaat te bevinden en gemakkelijk toegankelijk te zijn.
- 17) Plaats dit apparaat nooit in een inbouwkast of boekenkast, tenzij er voldoende ventilatie is, zoals aangegeven door de fabrikant.
- 18) Dit apparaat niet blootstellen aan waterspetters of lekkage, plaats geen objecten gevuld met vloeistof (zoals vazen) op het apparaat.
- 19) Plaats geen objecten op het apparaat die een gevaar kunnen opleveren (met vloeistof gevulde objecten of kaarsen).
- 20) Muur of plafondbevestiging - de televisie kan worden bevestigd aan de muur of het plafond door middel van een door de fabrikant goedgekeurd systeem.
- 21) Plaats de TV, de afstandsbediening of de batterijen in de buurt van open vuur of hittebronnen. Houd kaarsen en ander open vuur te allen tijde uit de buurt van de TV, de afstandsbediening en de batterijen. 
- 22) De USB poort levert 0.5A bij normaal gebruik.
Deze onderhoudsinstructies zijn bedoeld voor gekwalificeerd onderhoudspersoneel. Om het risico op een elektrische schok te vermijden dient u alle onderhoudswerkzaamheden te laten verrichten door gekwalificeerd personeel.
- 23) De batterijen niet blootstellen aan hoge temperaturen, zoals direct zonlicht, vuur of iets dergelijks.
- 24) Dit apparaat is een Klasse II, dubbel geïsoleerd elektrisch apparaat. Het zodanig ontworpen dat deze geen extra beveiliging nodig heeft met betrekking tot de aarding.
- 25) Voor een goede werking dient de omgevingstemperatuur niet hoger te zijn dan 45°C en op een maximale hoogte van 2000 meter.

Installatie en Aansluiten TV

Tv-knoppen

Opmerking: het volgende is slechts een functioneel diagram. En de werkelijke positie en opstelling van verschillende modellen kan verschillen.

Een sleutel:



Druk in de standby-modus op deze knop om de tv aan/uit te zetten.

Zeven sleutels:

	Inschakelen / uitschakelen.
SOURCE/	Selectie externe signaalingang.
MENU/OK	Geef het hoofdmenu weer en bevestig de selectie van de menu-items.
CH+/-	Kanaalkeuze.
VOL+/-	Volumeregeling.

Terminal Interface

N.B.: Deze schematische weergave dient uitsluitend ter indicatie, positie en uitvoering kunnen per model verschillen.

	AV-ingang Externe AV-signaalingang		USB input Aansluiting van een USB apparaat om media bestanden aft e spleen in de PVR functie
	HDMI input Digitaal signaal ingang van een HDMI video aansluiting		OPTISCHE uitgang De SPDIF-ontvanger aansluiten
	ANT 75 Aansluiting van antenne/kabel ingang (75/VHF/UHF)		RJ45 Verbinden met het internet.



* Raak de HDMI- en USB-aansluitingen niet aan of kom er niet in de buurt en zorg ervoor dat elektrostatiche ontlading de werking van deze aansluitingen in de USB-modus niet verstoort, anders stopt de tv met werken of stopt de tv met werken.

Schema voor het aansluiten van externe apparaten

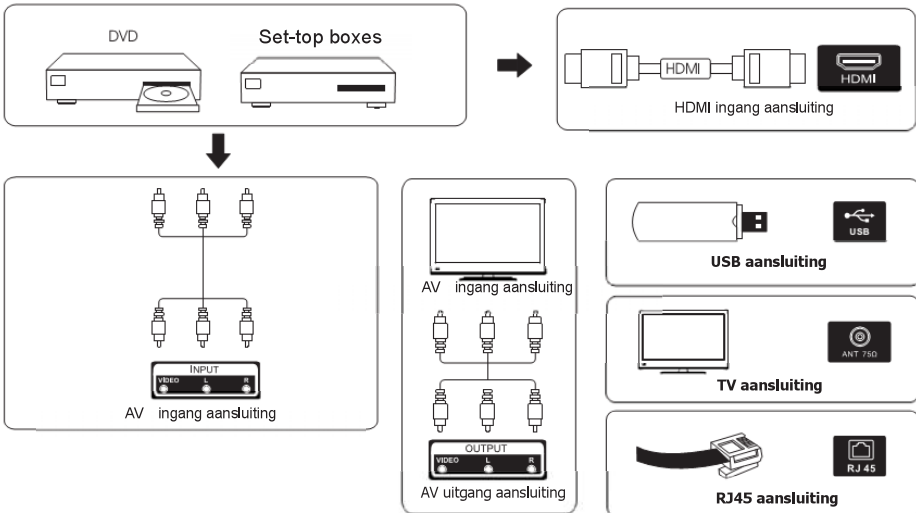

Installeren en aansluiten van uw TV

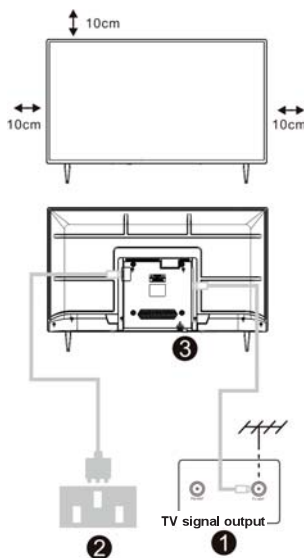

Installeren Van Uw Televisie

Zet uw TV op een stevige plaats die het gewicht van de TV kan dragen. Om gevaar te vermijden, plaats de TV niet in de buurt van water of verwarming (zoals licht, kaars, verwarming), blokkeer de ventilatie aan de achterkant van de TV niet.

Antenne en stroom aansluiten

1. Sluit de antennekabel aan op de antenneaansluiting aan de achterkant van de TV.

2. Om het netsnoer van de TV aan te sluiten (AC 100-240V- 50/60HZ).

Zet de TV aan.

3. Sluit de voeding aan, ga naar de stand-by modus (rood licht), druk op de aan/uit knop van de TV of de aan/uit knop op de afstandsbediening om de TV aan te zetten.

Opmerking: Als het model een CI-kaartsleuf aan de bovenzijde heeft, vindt u een siliconenstopje voor de CI-kaartsleuf in het accessoirezakje (voor modellen zonder CI-kaartsleuf is er geen dergelijk siliconenstopje), steek de siliconenplug in de sleuf wanneer de CI-kaart niet wordt gebruikt.



Opmerking: Foto alleen ter referentie.

Instrukcja instalacji stojaka TV

1. Open de verpakking en haal de Tv met accessoires uit de doos (sommige modellen hebben geen voet).
2. Om beschadigingen te voorkomen adviseren wij u het scherm op een zachte ondergrond te leggen om de voet vast te maken, de basis dient te worden bevestigd door middel van schroeven.
3. Schroef De Basis En Aangesloten Op De TV.
4. De installatie is voltooid.

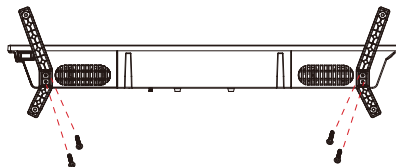

N.B.:

De tekeningen dienen slechts ter informatie. Let alstublieft op de details van uw steun.

Eerste installatie

Eerste installatie

Gelieve volgens de tekst Tip naar First Time Setup.

Druk op de **【▼】 / 【▲】** -knop om Taal te selecteren.



Zorg ervoor dat het apparaat is aangesloten,

druk vervolgens op de knop **【▼】/【▲】/【◀】/【▶】** om de primaire ingangsbron te selecteren

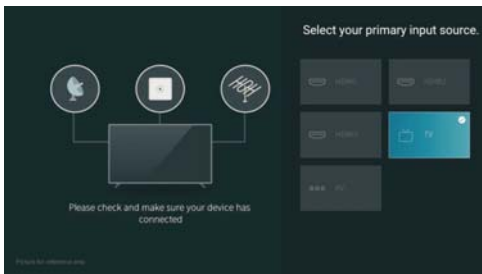



THUIS

THUIS

druk op  knop, kunt u het THUIS-scherm openen.



- Je kunt altijd de huidige tijd bovenaan het THUIS-scherm bekijken.
- Als uw tv is verbonden met internet via een draadloze verbinding of een Ethernet-kabel, dan is het pictogram   wordt weergegeven in de bovenhoek van het scherm.
- Apps beheren
- Selecteer het item dat u wilt verplaatsen en druk vervolgens op de  knop om te beheren.

INVOER

INVOER

Druk op de **【▼】 / 【▲】** -knop om het menu Ingangen te selecteren.

Druk op de knop **【▼】 / 【▲】 / 【◀】 / 【▶】** om te selecteren.

Druk op ENTER om invoer te selecteren.

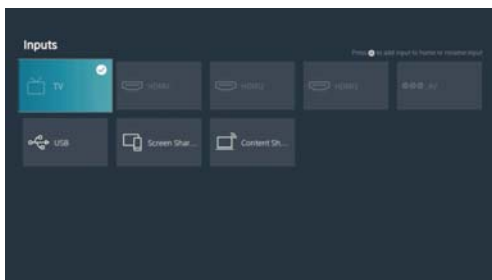

Initiële setup

Afbeelding

Druk op [MENU] om het hoofdmenu te openen, druk op **▼** / **▲** om het beeldmenu te selecteren.

1. Druk op de **▼** / **▲** -knop om de optie te selecteren die u wilt aanpassen in het FOTO-menu.
2. Druk op de Enter-knop om aan te passen.
3. Nadat u klaar bent met uw aanpassing, drukt u op de Enter-knop om op te slaan en terug te keren naar het vorige menu.



Foto modus

Druk op de **▼**/**▲**-knop om de Beeldmodus te selecteren en druk vervolgens op de **▼** / **▲** & Enter-knop om te selecteren. (Optioneel: Standaard/Bioscoopdag/Bioscoopnacht/Dynamisch/Sport).

Beeldverhouding

Pas de beeldverhouding aan om uw foto uit te rekken of in te zoomen.

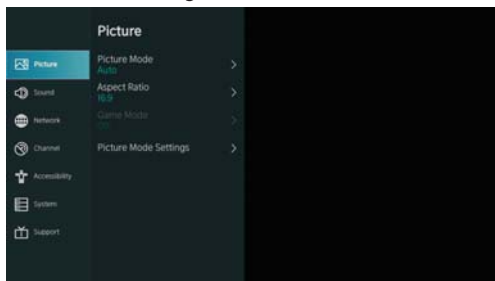
Druk op de **▼**/**▲**-knop om Aspect Ratio te selecteren.

Druk op de knop **◀**/**▶** om Automatisch/16:9/4:3/Panoramisch/Filmzoom/Direct te selecteren.

Spelmodus

Druk op **▼** / **▲** om te selecteren en druk op **◀** / **▶** om Aan/Uit te selecteren.

Instellingen voor beeldmodus

Druk op **▼** / **▲** om te selecteren en druk op **▶** & ENTER om te openen.

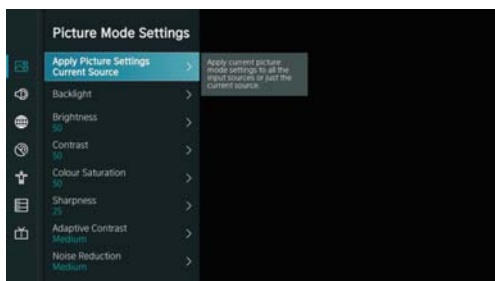

Inițiële setup

Sound

Press MENU button to display the main menu. Press **▼** / **▲** button to select SOUND in the main menu,

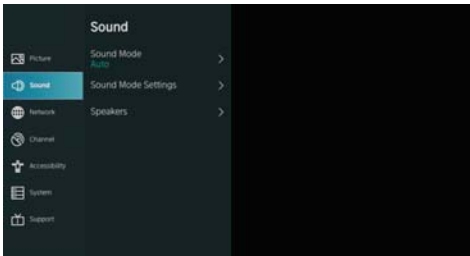

1. Press **▼** / **▲** button to select the option that you want to adjust in the SOUND menu.
2. Press Enter button to adjust.
3. After finishing your adjustment, Press Enter button to save and return to the previous menu.

Speakers

Press **▼** / **▲** button to select Speakers.

Press ENTER/ **▶** button to enter sub-menu

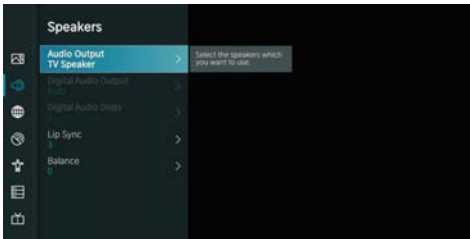

Audio Output

Press **▼** / **▲** button to select Speakers and enter, then press **▼** / **▲** button to select BT Sound Bar/ARC/TV Speaker/SPDIF Only

Network

Press MENU button to display the main menu. Press **▼** / **▲** button to select Network in the main menu.

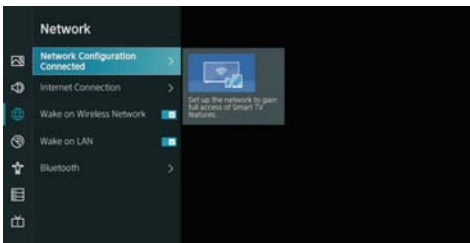

Initiële setup

Druk op de **【▼】 / 【▲】**-knop om: Netwerkconfiguratie/Internetverbinding/Bluetooth/ Wake on Wireless Network/Wake on LAN te selecteren.

Kanaal

Druk op de MENU-knop om het hoofdmenu weer te geven. Druk op de knop **【◀】/【▶】** om Kanaal te selecteren.

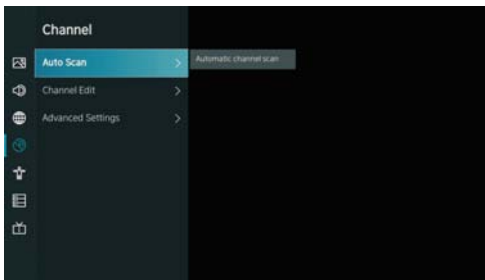

1. Druk op de **【▼】 / 【▲】**-knop om de optie te selecteren die u wilt aanpassen in het Kanaalmenu
2. Druk op de Enter-knop om aan te passen.
3. Nadat u klaar bent met uw aanpassing, drukt u op de Enter-knop om op te slaan en terug te keren naar het vorige menu.

Toegankelijkheid

Druk op de MENU-knop om het hoofdmenu weer te geven.

Druk op de **【◀】 / 【▶】**-knop om Toegankelijkheid te selecteren in het hoofdmenu.

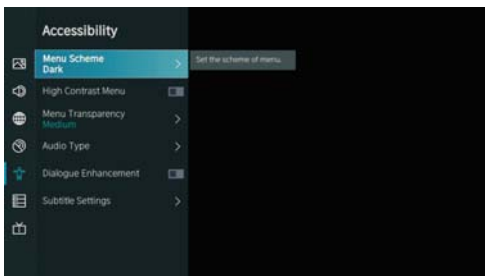

System

System

Druk op de MENU-knop om het hoofdmenu weer te geven.

Druk op de knop **【◀】 / 【▶】** om Systeem te selecteren in het hoofdmenu

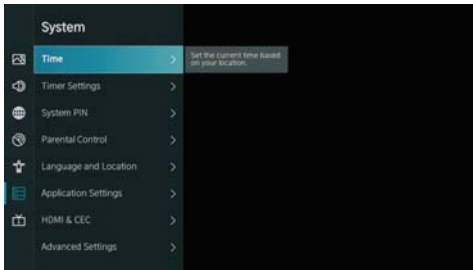

1. Druk op de **【▼】 / 【▲】**-knop om de optie te selecteren die u wilt aanpassen in het systeemmenu.
2. Druk op de Enter-knop om aan te passen.
3. Nadat u uw aanpassing hebt voltooid, drukt u op de knop Enter om op te slaan en terug te keren naar het vorige menu.

Applicatie instellingen

Druk op de **【▼】 / 【▲】**-knop om Applicatie-instellingen te selecteren

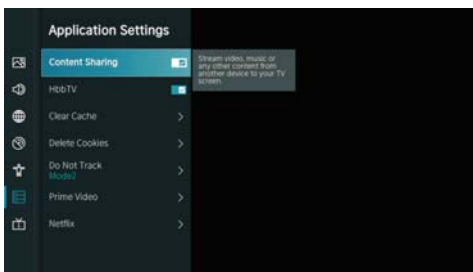

System

HDMI/CEC functie

Druk op de **【▼】 / 【▲】**-knop om CEC-functie te selecteren en druk vervolgens op de Enter-knop om het submenu te openen om te selecteren.



Druk op de **▼/▲**-knop om CEC-bediening/Automatisch inschakelen apparaat/Automatisch uitschakelen apparaat/Automatisch inschakelen TV/CEC-apparaatlijsten te selecteren.

Opmerking: Alle opties zijn alleen beschikbaar wanneer de CEC-bediening Aan selecteert. Geavanceerde instellingen

Druk op de **【▼】 / 【▲】**-knop om Geavanceerde instellingen te selecteren en druk vervolgens op de ENTER / **【▶】**-knop om te openen

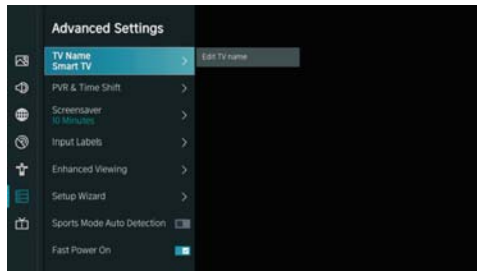

Steun

Druk op de **【▼】 / 【▲】**-knop om Ondersteuning te selecteren en druk vervolgens op de ENTER/ **【▶】**-knop om te openen

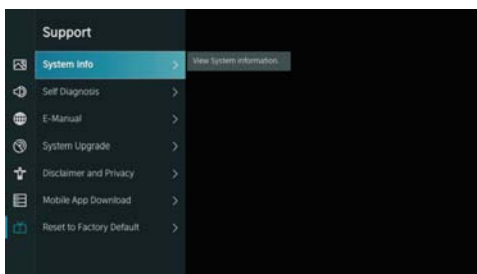

System

Herstellen naar fabrieksinstellingen

Druk op de **【▼】 / 【▲】**-knop om Herstellen naar fabrieksinstellingen te selecteren en druk vervolgens op de **ENTER / 【▶】**-knop om het submenu te openen en selecteer.

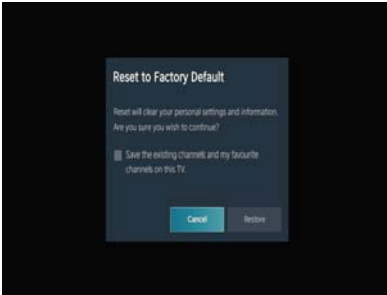

Media

Media

Druk op de knop **【▼】 / 【▲】 / 【◀】 / 【▶】** om Media te selecteren op de THUIS-pagina of druk op de knop MEDIA op de afstandsbediening en druk op de knop OK om naar het Media Center te gaan.

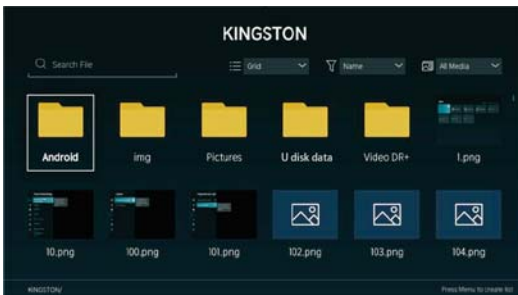

Media

Druk op de knop **【▼】 / 【▲】** om Video of Alles te selecteren en druk op de knop **【▼】 / 【▲】 / 【◀】 / 【▶】** om Films te selecteren. Druk op de knop Menu om de instellingsopties aan de linkerkant weer te geven.



Audio

Druk op de knop **【▼】 / 【▲】** om Audio of Alles te selecteren en druk op de knop **【▲】 / 【◀】 / 【▶】** om Muziek te selecteren.



Afbeelding

Druk op de **【▼】 / 【▲】**-knop om afbeelding of Alles te selecteren. En druk op de knop **【▼】 / 【▲】 / 【◀】 / 【▶】** om Beeld te selecteren.

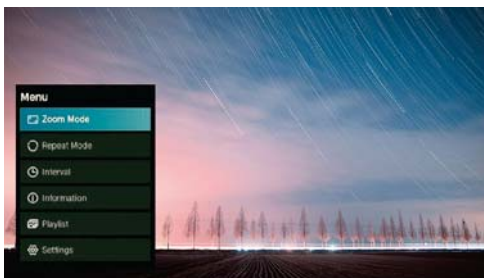

Problemen Oplossen

Geen Stroom	<ul style="list-style-type: none"> Controleer of de elektriciteitskabel van de TV is aangesloten. Indien er nog steeds geen stroom is, haalt u de stekker uit het stopcontact en stopt deze na 60 seconden er weer in. Zet de TV opnieuw aan.
Slecht signaalontvangst	<ul style="list-style-type: none"> Dubbel beeld of "spookbeelden" kunnen zichtbaar zijn indien er zich hoge gebouwen of bergen in de omgeving bevinden. U kunt het beeld handmatig aanpassen: wijzig de richting van de externe antenne. Indien u een huisantenne gebruikt, kan de ontvangst onder sommige omstandigheden lastig zijn. Pas de positie van de antenne aan voor een optimale ontvangst, misschien dient u over te stappen naar een externe antenne.
Geen beeld	<ul style="list-style-type: none"> Controleer of de antenne aan de achterkant van de TV goed is aangesloten. Kijk of het probleem zich ook voordoet bij andere kanalen.
Wel beeld, geen geluid	<ul style="list-style-type: none"> Probeer het volume te verhogen. Controleer of de Mute functie niet aan staat.
Wel geluid, geen of slecht beeld	<ul style="list-style-type: none"> Probeer het contrast of de helderheid aan te passen.
Statisch geluid beïnvloedt beeld en geluid kwaliteit	<ul style="list-style-type: none"> Controleer of de antenne aan de achterkant van de TV goed is aangesloten.
Strepen over het beeld	<ul style="list-style-type: none"> Elektrische apparaten zoals een haardroger of stofzuiger kunnen het beeld van de TV storen. Zet deze apparaten uit.
Afstandsbediening werkt niet	<ul style="list-style-type: none"> Controleer of de plastic verpakking van de afstandsbediening af is. Probeer de afstand tussen de afstandsbediening en TV te verkleinen. Controleer of de batterijen goed zijn geplaatst, vernieuw evt. de batterijen. De TV gaat automatisch op Stand-by nadat deze gedurende een periode niet wordt gebruikt.
Geen Video (PC modus)	<ul style="list-style-type: none"> Controleer of de VGA kabel goed is aangesloten op de poorten of de kabel niet is geknakt.
Verticale flikkerende lijnen (PC Modus)	<ul style="list-style-type: none"> Ga naar het Hoofdmenu en pas de V-Positie aan in het Beeldscherm menu.
Horizontale flikkerende lijnen (PC Modus)	<ul style="list-style-type: none"> Ga naar het Hoofdmenu en pas de H-Positie aan in het Beeldscherm menu.
Scherf is te licht/donker	<ul style="list-style-type: none"> Pas de helderheid of contrast aan in het Beeld menu.
Geen signaal van de PC	<ul style="list-style-type: none"> Controleer of de resolutie van het beeldscherm compatible is met die van de TV.
Lijnen verschijnen zodra een apparaat is aangesloten op de RCA poort	<ul style="list-style-type: none"> Controleer of de kabel die u gebruikt van goede kwaliteit is.
Probleem niet opgelost	<ul style="list-style-type: none"> Haal de stekker uit het stopcontact, wacht 30 seconden en doe deze opnieuw in het stopcontact. Indien het probleem blijft bestaan, neemt u contact op met het Service Center en probeer niet zelf de TT te repareren.

Laat uw TV niet aan staan met een statisch beeld, zoals een gepauzeerde film, weergave van een menu, enz. gedurende een langere periode. Dit kan inbranden van het beeld op het scherm veroorzaken en blijvend beschadigen.

Afstandsbediening



- 1 **POWER:** Schakelt de TV tussen de aan- en de stand-bymodus.
- 2 **Menu:** Toont het OSD (On Screen Display)
- 3 **MUTE:** Dempt het TV-geluid of zet het terug.
- 4 **0~9:** De cijfers "0~9" worden gebruikt om het kanaalnummer rechtstreeks in te voeren.
- 5 **FREE:** Verbindt met VRIJ.
- 6 **deezer:** Verbindt met deezer.
- 7 **Inputs:** Toont/selecteert de signaalbronopties.
- 8 **VOL+/-:** Indrukken om het geluidsniveau te verhogen/verlagen.
- 9 **CH+/-:** Indrukken om kanalen te scannen.
- 10 **Aanpassing van de toepassing:** Aanpassing van de toepassing (lange druk onder de startpagina)
- 11 **BROWSER:** Verbindt met BROWSER.
- 12 **MEDIA:** Maakt verbinding met MEDIA.
- 13 **Navigatietoetsen:** Cursor UP/LEFT/RIGHT/DOWN/DOWN.
- 14 **BACK:** Druk hierop om terug te gaan in de menu's.
- 15 **EXIT:** Sluit het OSD-menu af.
- 16 **HOME:** Geeft het startscherm weer.
- 17 **NETFLIX:** Maakt verbinding met NETFLIX om online TV-programma's en films te bekijken (internetverbinding vereist).
- 18 **YouTube:** Maakt verbinding met YouTube (internetverbinding vereist).
- 19 **Prime video :** Maakt verbinding met Prime video (internetverbinding vereist).
- 20 **PLEX:** Verbindt met PLEX.
- 21 **GEKLEURDE TOETSEN:** Er zijn EPG-gerelateerde functies.
- 22 **SUBTITLE :** SUBTITLE.
- 23 **GUIDE:** EPG-menu.
- 24 **Media bediening:** Afspelen / Pauzeren.
- 25 **CH.LIST:** Kanalenlijst
- 26 **TEXT:** Druk hierop om teletekst in te schakelen tijdens de weergave van het programma.

Druk gedurende 3 seconden op de toets "MENU" om verbinding te maken met bluetooth. De verbinding wordt verbroken als u nog eens 3 seconden op deze toets "MENU" drukt; Druk en houd deze knop "" ingedrukt om spraakinvoer te starten. Om de invoer te stoppen als u de knop loslaat.

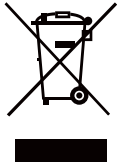

Juiste afvoer van dit product (afvalverwerking van elektrische & en elektronische apparatuur) (Van toepassing in landen met afzonderlijke inzamelsystemen)

Dit label op het product, de accessoires of de documentatie bij dit product duidt erop dat het product en de bijbehorende elektronische accessoires (bijvoorbeeld de oplader, heetste of UBSkabel) aan het eind van de levensduur niet mogen worden afgevoerd met het huishoudelijk afval.

Om milieuverontreiniging of problemen voor de volksgezondheid als gevolg van ongeregelde afvalverwerking te voorkomen, dient u deze items van het andere afval te scheiden zodat de materialen op verantwoorde wijze kunnen worden hergebruikt.

Thuisgebruikers moeten contact opnemen met de winkel waar ze het product gekocht hebben of met de plaatselijke overheidsinstanties als ze willen weten waar en hoe ze deze items op milieuvriendelijke wijze kunnen recycleren.

Zakelijke gebruikers dienen contact op te nemen met de leverancier en de voorwaarden en bepalingen van het koopcontract te raadplegen. Dit product en de bijbehorende elektronische accessoires mogen niet samen met ander commercieel afval worden afgevoerd.



Juiste afvoer van de batterijen in dit product

(Van toepassing in landen met afzonderlijke inzamelsystemen)

Wanneer dit symbool op de batterij, de gebruiksaanwijzing of de verpakking wordt weergegeven, wordt daarmee aangegeven dat de batterijen in dit product aan het einde van de levensduur niet samen met het gewone huishoudelijk afval mogen worden afgevoerd.

Wanneer u de chemische symbolen Hg, Cd of Pb ziet, betekent dit dat de batterij respectievelijk kwik, cadmium of lood boven de referentieniveaus in EU-richtlijn 2006/66 bevat. Als batterijen niet op de juiste wijze worden afgevoerd, kunnen deze stoffen schade aanrichten aan het milieu of de menselijke gezondheid.

Om de natuurlijke hulpbronnen te beschermen en hergebruik van materiaal te bevorderen, moet u batterijen scheiden van andere soorten afval en deze via uw plaatselijke, gratis batterijinzamelsysteem recycleren.

OPGELET:



Om mogelijke gehoorschade te voorkomen, luister niet gedurende lange perioden op hoge volumenniveaus.

Omgevingsvereisten

Bedrijfstemperatuur: 5 °C a 35°C (41°F a 95°F)

Luchtvochtigheid bij gebruik: 20% a 75%, niet-condenserend

Opslagtemperatuur: : -15 °C a 45°C (5°F a 113°F)

Luchtvochtigheid bij opslag: 10% a 90%, niet-condenserend

Maximaal zendvermogen bluetooth: 100 mW bij 2,4 GHz – 2,4835 GHz

Maximaal zendvermogen Wi-Fi: 100 mW bij 2,4 Ghz-2,4835 GHz, 200 mW bij 5,15 Ghz-5,25 GHz,

100 mW 5,25Ghz-5,35 GHz & 5,47 GHz - 5,725 GHz

De 5 GHz WLAN-functie (Wi-Fi) van deze apparatuur kan mogelijk alleen binnenshuis worden gebruikt.

	BE	BG	CZ	DK	DE	EE	IE
	EL	ES	FR	HR	IT	CY	LV
	LT	LU	HU	MT	NL	AT	PL
	PT	RO	SI	SK	FI	SE	UK

PT

SMART TV

MANUAL DE INSTRUÇÕES

IMPORTANTE:

Leia atentamente este manual antes de instalar e operar a TV. Mantenha este manual à mão para referência



Conteúdo

Informação Relativa ÀS Precauções De Segurança.....	1
Precauções De Segurança Importantes	1
Botões E Interface De TV	2
Esquema De Conexão De Dispositivos Externos.....	2
Instalação E Ligação Da TV.....	3
Instrução De Instalação Do Suporte Da TV.....	3
OSD	4
Primeira instalação	4
PRINCIPAL	5
ENTRADA	5
Configuração Inicial	6
Sistema	9
Mídia.....	11
Ajuda	13
Controle Remoto	14

Informação Relativa ÀS Precauções De Segurança

	Ponto de exclamação dentro do triângulo indica que a documentação do dispositivo contém as instruções importantes de manutenção e exploração técnica.	CAUTION RISK OF ELECTRIC SHOCK DO NOT OPEN
	Aviso O símbolo do relâmpago dentro do triângulo avisa o utilizador que alta voltagem que constitui o risco do choque elétrico está presente dentro do presente dispositivo.	O presente dispositivo funciona com alta tensão. Para reduzir o risco do choque elétrico, não remova o painel do corpo, recorra à ajuda do técnico qualificado. Se a TV foi danificada ou a instalação foi feita de modo incorreto - existe o risco do choque elétrico, não tente abrir o corpo da TV sozinho, para reparar tem que recorrer à ajuda do especialista.

Precauções De Segurança Importantes

- 1) Leia o manual.
- 2) Guarde o manual.
- 3) Fique atento a todos os avisos.
- 4) Siga todas as instruções.
- 5) Não utilize o presente dispositivo quando está perto de água.
- 6) Limpe apenas com um pano seco.
- 7) Não impeça que o fluxo de ar entre dentro do dispositivo, bloqueando os orifícios de ventilação.
- 8) Não instale este dispositivo perto de fontes de calor, tais como radiadores, aquecedores, fogões ou outros aparelhos (incluindo amplificadores) que produzem calor.
- 9) Não viole as funções de segurança do plugue bipolar ou plugue de aterramento. O plugue bipolar tem dois pinos, um dos quais é mais largo do que outro. O plugue de aterramento tem dois pinos comuns e o terceiro pino de aterramento. O contacto largo ou contacto de aterramento do plugue serve para garantir a sua segurança. Se o plugue não entra na tomada, consulte um electricista para trocar o plugue ou a tomada antiga.
- 10) Não pise nem dobre o cabo de alimentação, especialmente no local de conexão, junto à tomada elétrica ou saída do cabo do dispositivo.
- 11) Utilize apenas os dispositivos adicionais que estão autorizados pelo fabricante.
- 12) Fixe o dispositivo só no carrinho, suporte, tripé ou mesa indicados pelo fabricante ou vendidos junto com o dispositivo. Se usar o carrinho, tenha cuidado ao mover o dispositivo, porque o carrinho pode tombar. 
- 13) Desligue o dispositivo da tomada durante tempestades de raios ou quando não for utilizado por um longo período de tempo.
Aviso:
- 14) Para evitar o risco de inflamação ou choque elétrico, não exponha o dispositivo nos locais que têm líquidos ou humidade.
- 15) O cabo de alimentação é utilizado para desligar o dispositivo. O acesso ao cabo deve ser fácil.
- 16) A tomada deve estar perto do dispositivo e de fácil acesso.
- 17) Este dispositivo nunca deve ser colocado nas estantes de livros e prateleiras, se a ventilação suficiente lá não for assegurada ou as instruções do fabricante não forem seguidas.
- 18) O dispositivo não deve ser exposto aos pingos e salpicos. Os recipientes com água, por exemplo, vasos de flores não devem ser colocados encima do dispositivo.
- 19) Não coloque as fontes de perigo encima do dispositivo (ex.: recipientes com líquidos, velas acesas). 
- 20) Montagem na parede ou teto - O dispositivo deve ser colocado na parede ou teto em conformidade com as recomendações do fabricante.
- 21) Nunca coloque a TV, Controle Remoto e pilhas perto da lareira ou outras fontes de calor inclusive os raios solares diretos. Para evitar a propagação do fogo, mantenha sempre as velas ou outras fontes de fogo afastadas da TV, Controle Remoto e pilhas.
- 22) Para assegurar o funcionamento normal, não ligue na entrada USB os dispositivos com a potência maior de 0,5 A.
O presente manual de manutenção técnica é destinado para os especialistas qualificados. Para reduzir o risco do choque elétrico, não se mexa no dispositivo e não faça nada que não for descrito no presente manual do utilizador se não possuir da respetiva qualificação.
- 23) A bateria não deve ser exposta aos raios solares diretos, fogo e outras fontes de calor.
- 24) O presente dispositivo pertence à Classe II de aparelhos elétricos com isolamento duplo, por isso não precisa do aterramento.
- 25) A temperatura máxima para utilização do dispositivo - 45 graus, altura máxima - 2000 metros.

Botões E Interface De TV

Botões de TV

Nota: O seguinte é apenas um diagrama funcional. E a posição real e o arranjo de diferentes modelos podem ser diferentes.

Uma chave:



Pressione este botão no modo de espera para ligar/desligar a TV.

Sete chaves:

	Liga/desliga.
SOURCE/	Seleção de entrada de sinal externo.
MENU/OK	Exiba o menu principal e confirme a seleção dos itens do menu.
CH+/-	Seleção de canais.
VOL+/-	Controle de volume.

Conexões de TV

Nota: Abaixo está o menu de vários terminais, a localização e disposição exatas, o número de modelos diferentes pode ser diferente..

	Entrada AV Entrada de sinal AV externo		Entrada USB Conecte o dispositivo USB para reproduzir os ficheiros multimédia ou gravar os programas usando a função PVR.
	Entrada HDMI Entrada do sinal digital para a conexão de vídeo HDMI.		Saída ÓPTICA Conectando o receptor SPDIF
	ANT 75 Entrada para a conexão da antena (75V/HF/UHF)		RJ45 Conecte-se a internet.



* Não toque nem se aproxime dos conectores HDMI e USB e não permita que descargas eletrostáticas interfiram na operação desses conectores no modo de operação USB, caso contrário a TV deixará de funcionar ou a TV deixará de funcionar.

Esquema De Conexão De Dispositivos Externos

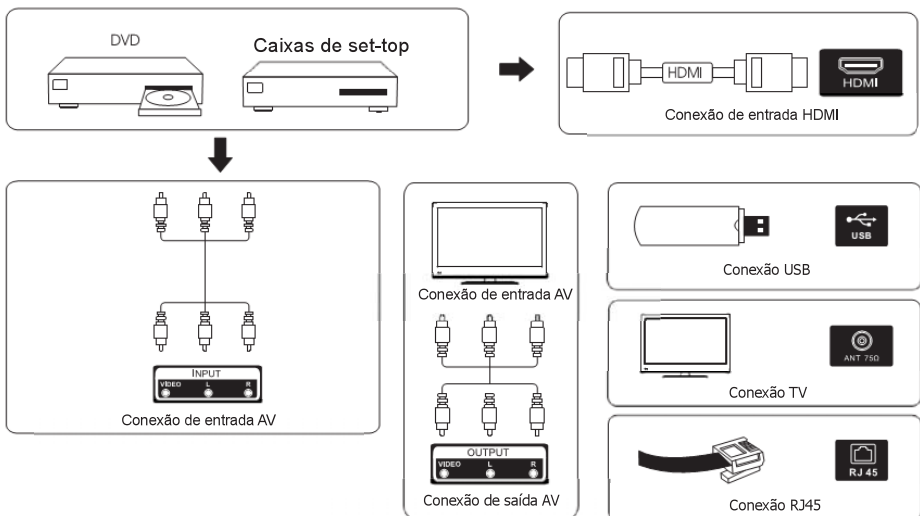

Instalação E Ligação Da TV

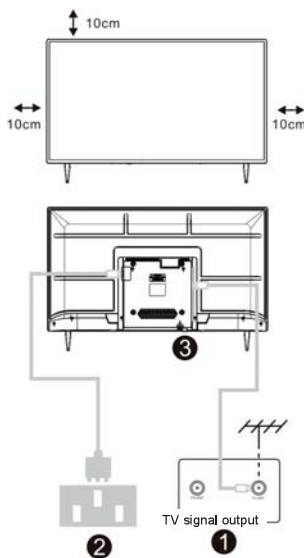

Instale a TV

Para colocar a sua televisão num lugar firme que possa suportar o peso da televisão.

Para evitar o perigo, não coloque a TV perto de água ou local de aquecimento (como luz, vela, máquina de aquecimento), não bloqueie a ventilação na parte de trás da TV.

Ligar antena e energia

1. Ligar o cabo da antena à tomada da antena na parte de trás da televisão.

2. Para ligar o cabo de alimentação da TV (AC 100-240V- 50/60HZ).

Ligar a TV

3. Ligar a fonte de alimentação, entrar no modo standby (luz vermelha), premir o botão de alimentação do televisor ou o botão de alimentação do telecomando para Luminar no televisor.

Nota: Se o modelo tiver uma ranhura de cartão CI no seu topo, uma ficha de silicone para a ranhura de cartão CI pode ser encontrada no saco de acessórios (para modelos sem ranhura de cartão CI, não existe tal ficha de silicone), por favor insira a ficha de silicone na ranhura quando o cartão CI não estiver a ser utilizado.

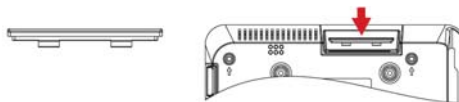

Nota: Os desenhos são apenas para a informação.

Instrução De Instalação Do Suporte Da TV

1. Abra a caixa, retire a TV, acessórios e suporte (alguns modelos não têm suporte).
2. Para evitar danos da TV, estenda o pano macio e ponha a TV com o ecrã virado para o pano, conecte a base do suporte à TV com parafusos.
3. Junte o suporte com parafusos e fixe na TV.
4. A instalação é completa.

Nota:

Os desenhos servem apenas para informação. Por favor, preste atenção às particularidades do seu suporte.

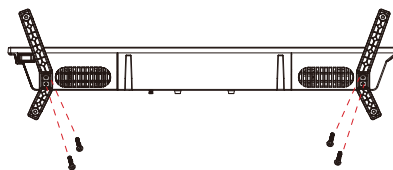

Primeira instalação

Primeira instalação

Por favor, de acordo com a Dica de Texto para Configuração Inicial.

Clique a tecla **【▼】 / 【▲】** para selecionar o Idioma.



Verifique se o dispositivo está conectado,

e depois clique a tecla **【▼】 / 【▲】 / 【◀】 / 【▶】** para selecionar o recurso de entrada primário.

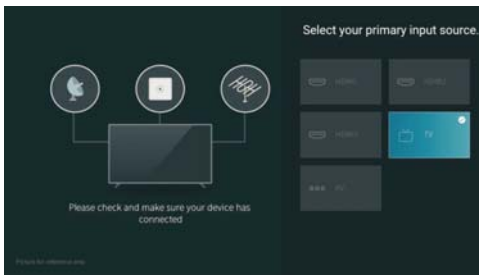



PRINCIPAL

PRINCIPAL

Clique a tecla , você pode entrar na tela **PRINCIPAL**.



- Você sempre pode ver a hora atual na parte superior da tela inicial.
- Se sua TV estiver conectada à Internet por meio de uma conexão sem fio ou de um cabo Ethernet, o ícone  será exibido no canto superior da tela.
- Gerenciar aplicativos
- Selecione o item que deseja mover e clique a tecla  para gerenciar.

ENTRADA

Entrada

Clique a tecla **【▼】 / 【▲】** para selecionar o menu de Entradas.

Clique a tecla **【▼】 / 【▲】 / 【◀】 / 【▶】** para selecionar.

Clique a tecla ENTRAR para selecionar entrada.

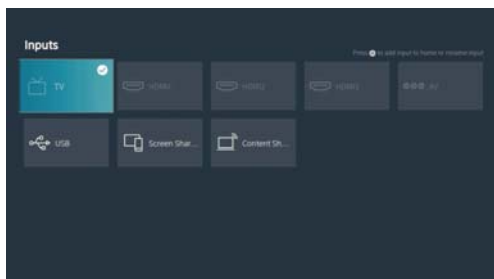

Configuração Inicial

Imagem

Clique a tecla [MENU] para entrar no menu principal, clique【▼】/【▲】para selecionar o menu de imagem.

1. Clique a tecla 【▼】 / 【▲】 para selecionar a opção que deseja ajustar no menu IMAGEM.
2. Clique a tecla Entrar para ajustar.
3. Depois de acabar o ajuste, clique a tecla Entrar para salvar e retornar ao menu anterior.

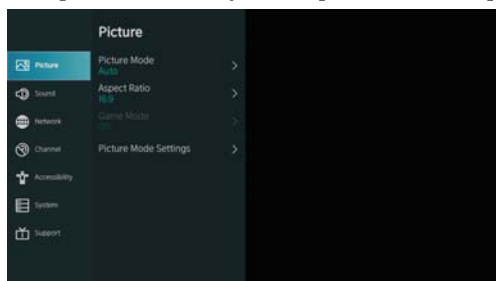

Modo de Imagem

Clique a tecla【▼】/【▲】 para selecionar o modo de imagem e, em seguida, clique a tecla【▼】/【▲】& Entrar para selecionar. (Opcional: Padrão/Dia de Cinema / Noite de Cinema / Dinâmico / Esporte).

Escala de Aspecto

Ajuste a Escala de Aspecto para esticar ou ampliar sua imagem.

Clique a tecla▼/▲ para selecionar Escala de Aspecto.

Clique a tecla ◀/▶ para selecionar Automático/16:9/4:3/ Panorâmico /Zoom de Filme/Direto.

Modo de Jogos

Clique a tecla【▼】/【▲】para selecionar, e clique 【◀】/【▶】 para selecionar Ligar/Desligar.

Configurações de Modo de Imagem

Clique a tecla 【▼】 / 【▲】 para selecionar, e clique 【▶】 & ENTRAR para entrar.

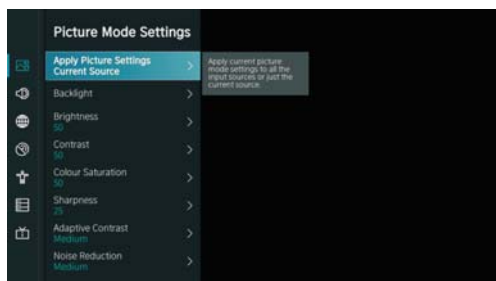

Configuração Inicial

Som

Clique a tecla MENU para exibir o menu principal. Clique a tecla **▼** / **▲** para selecionar SOM no menu principal.

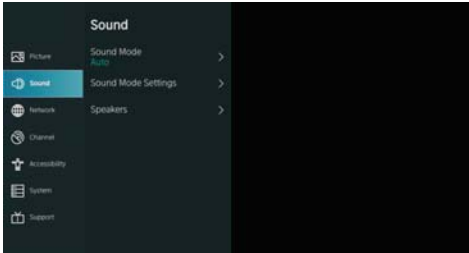

1. Clique a tecla **▼** / **▲** para selecionar a opção que você deseja ajustar no menu de SOM.
2. Clique a tecla Entrar para ajustar.
3. Depois de acabar o ajuste, clique a tecla Entrar para salvar e retornar ao menu anterior.

Alto-falantes

Clique a tecla **▼** / **▲** para selecionar os Alto-falantes.
Clique a tecla ENTRAR/ **▶** para entrar no sub-menu.

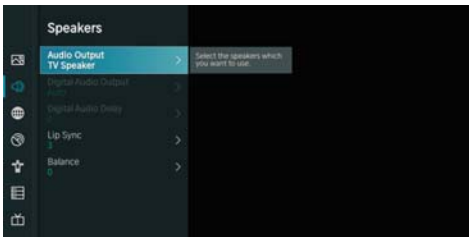

Saída de Áudio

Clique a tecla **▼** / **▲** para selecionar os Alto-falantes e entrar, e depois clique a tecla **▼** / **▲** para selecionar Barra de Som/ARC/Alto-falante de TV/SPDIF Apenas.

Rede

Clique a tecla MENU para display o menu principal, clique a tecla **▼** / **▲** para selecionar Rede no menu principal.

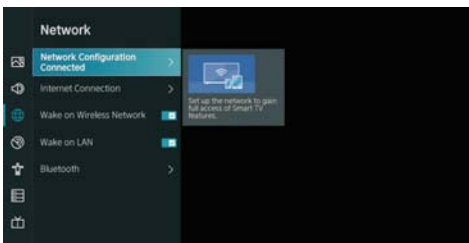

Configuração Inicial

Clique a tecla **【▼】 / 【▲】** para selecionar: Configuração de Rede/Conexão de Internet/Bluetooth/ Acordar em Rede Sem Fio/Acordar em LAN.

Canal

Clique a tecla MENU para display o menu principal, clique a tecla **【◀】 / 【▶】** para selecionar o Canal.

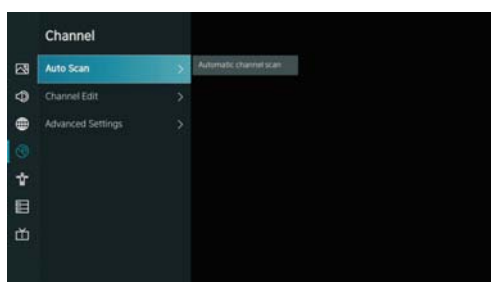

1. Clique a tecla **【▼】 / 【▲】** para selecionar a opção que deseja ajustar no menu Canal.
2. Clique a tecla Entrar para ajustar.
3. Depois de acabar o ajuste, clique a tecla Entrar para salvar e retornar ao menu anterior.

Acessibilidade

Clique a tecla MENU para exibir o menu principal.

Clique a tecla **【◀】 / 【▶】** para selecionar Acessibilidade no menu principal.

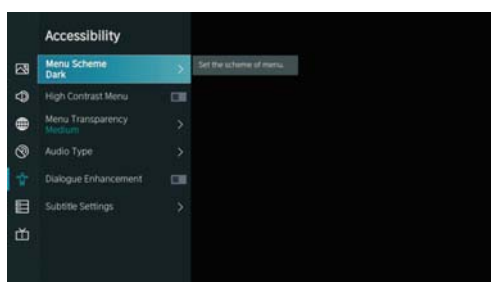

Sistema

Sistema

Clique a tecla MENU para exibir o menu principal.

Clique a tecla 【◀】 / 【▶】 para selecionar Sistema no menu principal.

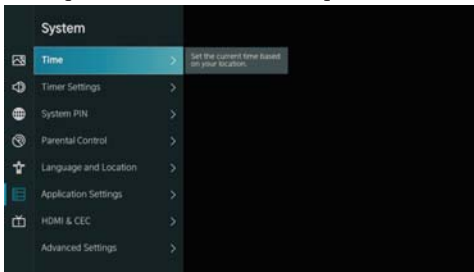

1. Clique a tecla【▼】/【▲】para selecionar a opção que você deseja ajustar no menu de Sistema.
2. Clique a tecla Entrar para ajustar.
3. Depois de acabar o ajuste, clique a tecla Entrar para salvar e retornar ao menu anterior.

Configurações de Aplicação

Clique a tecla 【▼】 / 【▲】 para selecionar Configurações de Aplicação.

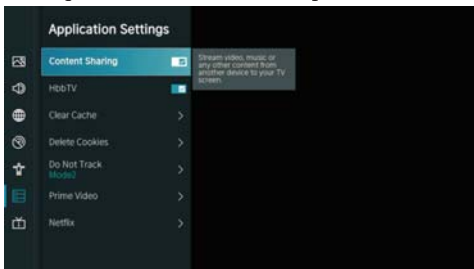

Sistema

HDMI/CEC Função

Clique a tecla **▼**/**▲** para selecionar CEC Função, e depois clique a tecla Entrar para entrar no sub-menu para selecionar.



Clique a tecla **▼**/**▲** para selecionar CEC Controle/Disposiivo Auto Ligar/Disposiivo Auto Desligar/TV Auto Ligar/Listas de Dispositivo de CEC.

Nota: Todas as opções estão disponíveis somente quando o Controle CEC seleciona Ligar.

Configurações Avançadas

Clique a tecla **▼** / **▲** para selecionar as Configurações Avançadas, e depois clique a tecla ENTRAR / **▶** para entrar.

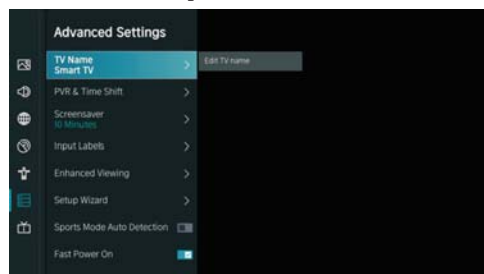

Suporte

Clique a tecla **▼**/**▲** para selecionar Suporte, e depois a tecla ENTRAR/**▶** para entrar.

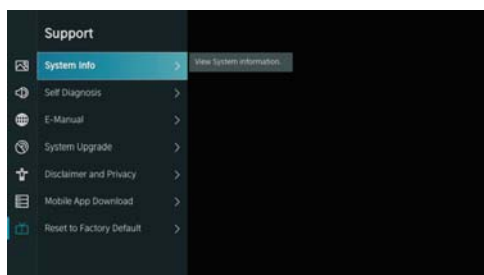

Sistema

Restaurar Default de Fábrica

Clique a tecla **▼** / **▲** para selecionar Restaurar Para Default de Fábrica, e depois clique a tecla ENTRAR/ **▶** para entrar no sub-menu e selecionar.

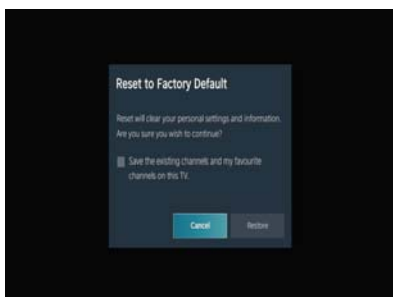

Mídia

Mídia

Clique a tecla **▼** / **▲** / **◀** / **▶** para selecionar Mídia na página Principal ou clique a tecla MÍDIA no remoto, e clique OK para entrar no Centro de Mídia.

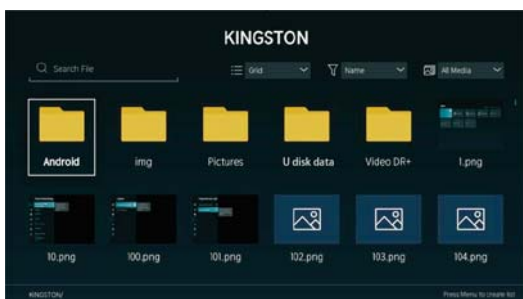

Mídia

Clique a tecla **【▼】** / **【▲】** para selecionar Vídeo ou Tudo, e clique a tecla **【▼】** / **【▲】** / **【◀】** / **【▶】** para selecionar Filmes. Clique a tecla Menu para display as opções de configuração no lado esquerdo.



Áudio

Clique a tecla **【▼】** / **【▲】** para selecionar Áudio ou Tudo, e clique a tecla **【▼】** / **【▲】** / **【◀】** / **【▶】** para selecionar Música.



Imagem

Clique a tecla **【▼】** / **【▲】** para selecionar imagem ou Tudo, e clique a tecla **【▼】** / **【▲】** / **【◀】** / **【▶】** para selecionar Imagem.

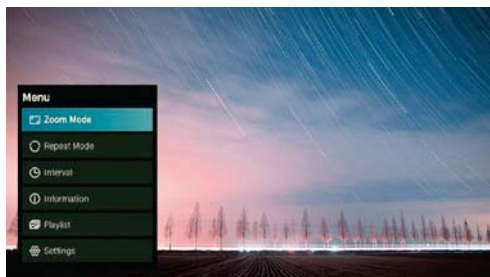

Ajuda

Sem energia	<ul style="list-style-type: none"> • Verifique se o cabo de alimentação está ligado. Se continuar assim, retire o cabo e ligue em um minuto. Ligue TV novamente.
O sinal é recebido de modo incorreto	<ul style="list-style-type: none"> • Imagem dupla ou com perturbações no caso da presença dos edifícios altos ou montanhas ao redor da TV. Você pode ajustar a imagem manualmente: leia as instruções sobre ajustamento do sinal ou mude a direção da antena exterior. • Se utilizar a antena interior, em algumas circunstâncias a recepção do sinal pode ser dificultada. Portanto, Você pode mudar a direção da antena para ajustar a imagem. Se não conseguir alterar a qualidade da imagem, tente usar a antena exterior.
Não há imagem	<ul style="list-style-type: none"> • Verifique se a antena está conectada a TV de modo correto. • Tente escolher outros canais para verificar se é um problema do próprio televisor.
Vídeo sem som	<ul style="list-style-type: none"> • Aumente o volume • Verifique se o modo silencioso está ligado ou não, e pressione o botão Desligar o som para reiniciar o modo de som.
Há som mas não há imagem, ou existe um problema com a cor	<ul style="list-style-type: none"> • Aumente o contraste e brilho
Imagem para com ruído	<ul style="list-style-type: none"> • Verifique se a antena está conectada a TV de modo correto.
Interferências e aparecimento das linhas horizontais	<ul style="list-style-type: none"> • Aspirador e secador de cabelo podem interferir no funcionamento dos aparelhos elétricos. Desligue todos aparelhos elétricos deste género.
O Controle Remoto não funciona	<ul style="list-style-type: none"> • Verifique se a embalagem plástica foi removida do Controle remoto. Tente usar o Controle remoto da distância mais próxima. Verifique se as pilhas foram colocadas de modo correto ou troque as pilhas. • TV vai passar para o modo STANDBY, se dentro de alguns minutos o Controle Remoto não começar a funcionar.
Não há vídeo no modo PC	<ul style="list-style-type: none"> • Verifique se o cabo do monitor está conectada a VGA de modo correto. • Verifique se o cabo do monitor foi torcido ou não.
Cintilação vertical no modo PC	<ul style="list-style-type: none"> • Entre no menu principal, utilize o regulador de ruídos de frequência clock da imagem para remover as linhas verticais.
Rupturas horizontais no modo PC	<ul style="list-style-type: none"> • Ajuste o som no menu principal para apagar as rupturas horizontais das linhas.
O ecrã é muito escuro ou muito claro, (modo PC)	<ul style="list-style-type: none"> • Ajuste o contraste ou brilho no menu principal.
Função PC não funciona	<ul style="list-style-type: none"> • Verifique se as configurações de PC são compatíveis com a resolução do ecrã
Rupturas das linhas quando está conectada à entrada RCA	<ul style="list-style-type: none"> • Utilize o cabo de alta qualidade.
O problema ainda existe	<ul style="list-style-type: none"> • Desligue o cabo de alimentação, aguarde 30 seg., e ligue novamente. Se o problema continuar assim, não tente reparar TV sozinho, recorra à ajuda do centro de serviço.

Não deixe sua TV exibindo uma imagem estática, seja de um vídeo pausado, tela de menu, etc. por um longo período de tempo, pois isso pode danificar a tela e causar queima de imagem.

Controle Remoto



- 1 **POWER** : permet de faire passer le téléviseur de l'état de marche au mode de veille.
- 2 **Menu** : Affiche l'OSD (On Screen Display)
- 3 **MUTE** : coupe ou rétablit le son du téléviseur.
- 4 **0~9**:Les chiffres "0-9" sont utilisés pour entrer directement le numéro du canal.
- 5 **FREE**:Se connecte à FREE.
- 6 **deezer**:Se connecte à deezer.
- 7 **Inputs**:Affiche/Sélectionne les options de source de signal.
- 8 **VOL+/-** : Appuyez pour augmenter/diminuer le niveau sonore.
- 9 **CH+/-**:Appuyez pour balayer les canaux.
- 10 **Personnalisation de l'application** : Personnalisation de l'application (appui long sous la page d'accueil).
- 11 **BROWSER**:Se connecte à BROWSER.
- 12 **MEDIA** : Se connecte à MEDIA.
- 13 **Boutons de navigation** : Curseur UP/LEFT/RIGHT/DOWN/DOWN.
- 14 **BACK**:Appuyez sur cette touche pour revenir en arrière dans les menus.
- 15 **EXIT** : quitte le menu OSD.
- 16 **HOME** : affiche l'écran d'accueil.
- 17 **NETFLIX**:
Se connecte à NETFLIX pour regarder des émissions de télévision et des films en ligne (connexion Internet requise).
- 18 **YouTube**:
Se connecte à YouTube (une connexion Internet est requise).
- 19 **Prime video** :
Se connecte à Prime video (connexion Internet requise).
- 20 **PLEX** : Se connecte à PLEX.
- 21 **BOUTONS COLORÉS** : Il y a des fonctions liées à l'EPG.
- 22 **SUBTITLE** : SUBTITLE.
- 23 **GUIDE**: menu EPG.
- 24 **Contrôle des médias** : Lecture / Pause.
- 25 **CH.LIST**:Liste des chaînes
- 26 **TEXT** : Appuyez sur cette touche pour accéder au télétexte pendant la lecture du programme.

Prima o botão "MENU" durante 3 segundos para ligar o bluetooth. para desligar se premir este botão "menu" durante mais 3 segundos;
Premir e manter premido este botão "" para iniciar a entrada de voz. Para parar a entrada de voz se soltar, prima.

Eliminação correta deste produto (Resíduos de equipamentos elétricos e eletrónicos)

(Aplicável em países com sistemas de recolha separada)



Produtos

Este símbolo, quando presente no produto, acessórios ou documentação, indica que o produto e os respectivos acessórios eletrónicos (por exemplo, carregador, auscultadores, cabo USB) não devem ser eliminados juntamente com os resíduos domésticos no fim da sua vida útil. Para evitar possíveis danos no ambiente ou prejuízos para a saúde humana causados pela eliminação não controlada de resíduos, deverá separar estes itens de outros tipos de resíduos e reciclá-los de forma responsável, para promover uma reutilização sustentável dos recursos materiais.

Os utilizadores domésticos devem entrar em contacto com o revendedor do produto ou com as entidades oficiais locais, para se informarem sobre onde e como podem entregar estes itens para uma reciclagem segura.

Os utilizadores comerciais deverão contactar o seu fornecedor e consultar os termos e condições do contrato de compra. Este produto e os respectivos acessórios eletrónicos não devem ser eliminados juntamente com outros resíduos comerciais.

Eliminação correta das pilhas deste produto

(Aplicável em países com sistemas de recolha separada)



Pilhas

Este símbolo, quando presente na pilha, no manual ou na embalagem, indica que as pilhas deste produto não devem ser eliminadas juntamente com os resíduos domésticos no fim da sua vida útil. Se identificados, os símbolos químicos Hg, Cd ou Pb indicam que a pilha contém mercúrio, cádmio ou chumbo acima dos níveis de referência previstos na Directiva 2006/66/CE. Se as baterias não forem eliminadas correctamente, estas substâncias podem ser prejudiciais à saúde humana ou ao meio-ambiente.

De modo a proteger os recursos naturais e a promover a reutilização dos materiais, separe as pilhas de outros tipos de resíduos e recicle-as através do seu sistema gratuito de devolução de pilhas local.

CUIDADO:



Para evitar possíveis danos à audição, não oiça a níveis de volume elevados durante longos períodos de tempo.

Considerações ambientais

Temperatura de funcionamento: 5 °C a 35°C (41°F a 95°F)

Humidade de funcionamento: 20% a 75%, sem condensação

Temperatura de armazenamento: -15 °C a 45°C (5°F a 113°F)

Humidade de armazenamento: 10% a 90%, sem condensação

Potência máx. do transmissor BT: 100 mW a 2,4 GHz – 2,4835 GHz

Potência máx. do transmissor Wi-Fi: 100 mW a 2,4 GHz - 2,4835 GHz, 200 mW a 5,15 GHz - 5,25

GHz, 100 mW a 5,25 GHz - 5,35 GHz & 5,47 GHz - 5,725 GHz

A função WLAN 5 GHz (Wi-Fi) deste equipamento só pode ser utilizada em espaços interiores.

	BE	BG	CZ	DK	DE	EE	IE
	EL	ES	FR	HR	IT	CY	LV
	LT	LU	HU	MT	NL	AT	PL
	PT	RO	SI	SK	FI	SE	UK

ES

SMART TV

MANUAL DE INSTRUCCIONES



IMPORTANTE:

Por favor lea este manual cuidadosamente antes de leer y operar este TV. Mantenga este manual a la mano para una futura referencia



Índice

Información de Seguridad	1
Instrucciones de Seguridad Importantes	1
Botones y Conexiones del TV	2
Botones y Conexiones del TV	2
Instalar y Conectar la TV	3
Instrucciones de instalación de las patas del TV	3
OSD	4
Primera instalación	4
Pantalla de Inicio	5
ENTRADA	5
Configuración Inicial	6
Sistema	9
Medios	11
Ayuda	13
Control Remoto	14

Información de Seguridad

	<p>El signo de exclamación dentro de un triángulo equilátero pretende alertar al usuario de la presencia de una abertura importante en la documentación que acompaña al aparato.</p>	<p>PRECAUCIÓN</p> <p>Riesgo de Descarga Eléctrica. No abrir.</p>
	<p>Advertencia</p> <p>El símbolo del rayo con punta de flecha dentro de un triángulo equilátero tiene la intención de alertar al usuario de la presencia de voltaje peligroso no aislado dentro del gabinete del producto que puede ser de magnitud suficiente para constituir un riesgo de descarga eléctrica para las personas.</p>	<p>Se utilizan altos voltajes en la operación de este producto, para reducir el riesgo de descarga eléctrica, no retire la cubierta del gabinete, refiera el servicio a personal de servicio calificado.</p> <p>Si el televisor cambia o un ajuste grueso, las descargas eléctricas pueden resultar dañadas, no intente abrir una máquina de mantenimiento, los centros de contacto con el cliente necesitan una revisión.</p>

Instrucciones de Seguridad Importantes

1. Lea estas instrucciones.
2. Conserve este manual de instrucciones.
3. Siga todas la advertencias.
4. Siga todas las instrucciones.
5. No utilice este equipo cerca del agua.
6. Limpie solamente con trapo suave y seco.
7. No bloquee las ranuras de ventilación. Instale de acuerdo con las Instrucciones del fabricante.
8. No Instale el equipo cerca de fuentes que emitan calor, como radiadores, hornos, estufas u otros aparatos (incluyendo amplificadores) que emitan calor.
9. No Intente evitar el propósito de la clavija polarizada. Este televisor está equipado con una clavija polarizada (una pata más ancha que la otra). Esta clavija debe ajustarse correctamente en el toma corriente. Esta es una característica de seguridad. Si no es posible introducir completamente el enchufe, pruebe Invertíndola. Si aun no es posible, consulte a un electricista para reemplazar el enchufe por uno apropiado.
10. Proteja el cable de alimentación de ser pisado o ser doblado, particularmente en la clavija y en la parte donde se une con el equipo.
11. Use solamente los accesorios especificados por el fabricante.
12. Use solamente los muebles o repisas recomendadas por el fabricante o vendidos junto con el equipo. Cuando es usado un mueble o repisa Inestable tenga mucho cuidado, puede caer el equipo y ocasionar algún daño personal. 
13. Desconecte el equipo durante tormentas eléctricas o cuando no se use por un largo tiempo.
Precaución:
14. Para reducir el riesgo de descarga eléctrica no exponga este aparato a la lluvia o humedad.
15. Donde el conector principal es usado como el dispositivo de desconexión, el dispositivo desconectado debe permanecer listo para operar.
16. El contacto debe ser Instalado cerca del equipo y debe tener fácil acceso.
17. Este equipo debe colocarse en un ambiente donde la ventilación no sea buena, tal como un librero o un lugar cerrado, a menos que se le proporcione buena ventilación.
18. El aparato no debe ser expuesto a goteo o salpicaduras y no se debe colocar objetos llenos de líquidos como vasos sobre el aparato.
19. No coloque alguna fuente de peligro sobre el aparato (ej. objetos llenos de líquidos, velas).
20. Montaje en la pared o cielo- El electrodoméstico debe ser instalado en la pared o cielo solamente como fue recomendado por el fabricante.
21.  Nunca coloque el TV, control remoto o baterías cerca de flamas u otras fuentes de calor, incluyendo la luz directa del sol. Para prevenir la propagación de fuego, mantener las velas u otras flamas retirados del TV, control remoto y baterías todo el tiempo.
22. La terminal para USB debe ser cargada con 0,5 A bajo operación normal
Estas instrucciones de servicio son para usar únicamente por personal cualificado. Para reducir el riesgo de descarga eléctrica no lleve a cabo ninguna reparación ni servicio a parte de los contenidos en las instrucciones de operación, a menos que usted esté cualificado.
23. Las baterías instaladas en la unidad no deben exponerse a un calor excesivo como el sol, el fuego o similares
24.  Este equipo es clase II o equipo eléctrico con doble aislado. Ha sido diseñado en una manera que no requiere conexión segura a tierra
25. La temperatura de operacion maxima es 45 grados centigrados.
La altitud maxima son 2000 metros.

Botones y Conexiones del TV

Botones del TV

Nota: La posición y disposición de los botones y conexiones para diferentes modelos pueden variar.

Uno claves:



Presione este botón en el modo de espera para encender / apagar el televisor.

Siete claves:

	Encender/Apagar la alimentación.
SOURCE/	Selección de entrada de señal externa.
MENU/OK	Muestre el menú principal y confirme la selección de los elementos del menú.
CH+/-	Selección del canal.
VOL+/-	Ajusta el volumen.

Conexiones

Nota: Las siguientes son las diversas conexiones disponibles. La posición y disposición de las conexiones difieren según el modelo.

	Entrada AV Entrada de señal AV externa		Entrada USB Conecte aquí un dispositivo USB para reproducir sus archivos multimedia o para grabar programas a través de la función PVR.
	Entrada HDMI Entrada de señal digital desde el conector de video HDMI.		Salida ÓPTICA Conecte el receptor SPDIF.
	ANT 75 Conecte la entrada de antena / televisión por cable (75 / VHF/UHF)		RJ45 Conéctate a Internet.



* No toque ni se acerque a los conectores HDMI y USB y no permita que las descargas electrostáticas interfieran con el funcionamiento de estos conectores en el modo de funcionamiento USB, de lo contrario, el televisor dejará de funcionar o el televisor dejará de funcionar.

Botones y Conexiones del TV

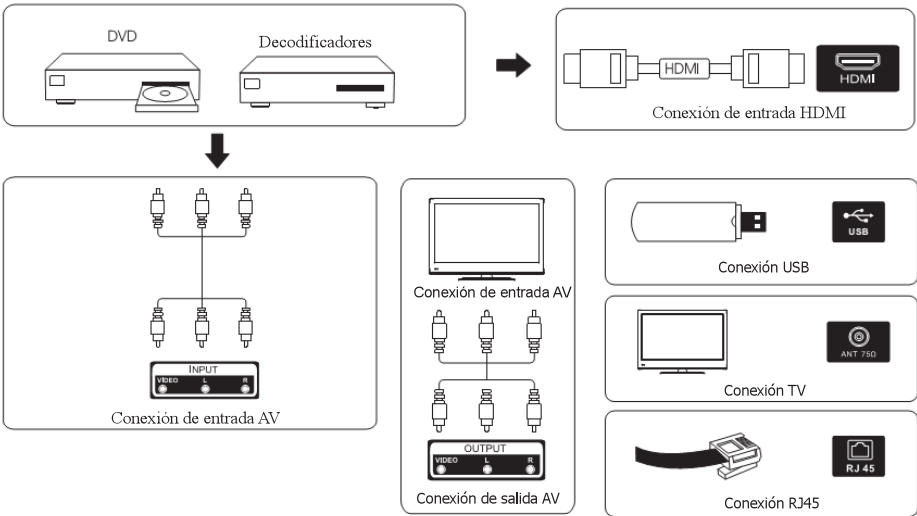

Instalar y Conectar la TV

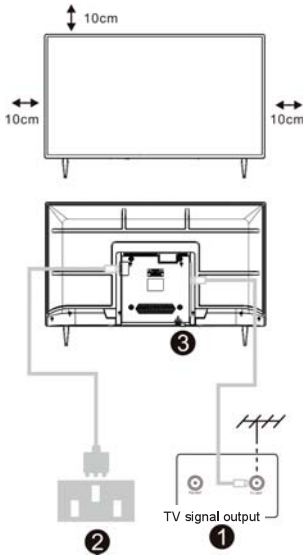

Instalar su TV

Coloque su televisor en un lugar que pueda soportar peso del televisor. Para evitar el peligro, no monte el televisor cerca del agua o calor extremo (como un horno, fuente de luz o vela). No bloquee la ventilación en la parte posterior del televisor.

Conecte la fuente de señal y la fuente de electricidad

1. Conecte el cable de la antena a la conexión RF en la parte posterior o lateral del televisor, y/o el cable HDMI de la fuente de señal a las entradas HDMI en la parte posterior o lateral del televisor.
2. Conecte el televisor a la toma de corriente de la pared (AC120 ~ 60 Hz).

Encender el TV

3. Mientras está en modo de espera, la luz indicadora de encendido estará roja. Presione el botón de encendido en el televisor o el control remoto. La luz cambiará a verde.

Nota: Si el modelo tiene una ranura para tarjeta CI en la parte superior. Puede encontrar el protector de silicona para la ranura de la tarjeta CI en la bolsa de accesorios (para los modelos sin ranura para tarjeta CI, no hay protector de silicona), si no usa la tarjeta CI, inserte el protector de silicona en la ranura.



Nota: Imagen solo con fines de referencia.

Instrucciones de instalación de las patas del TV

1. Abra la caja, retire el televisor, los accesorios y el soporte (algunos modelos no tienen soporte).
2. Para evitar daños al televisor, extienda un paño suave y coloque la pantalla del televisor hacia el paño, fijando la base del soporte al televisor con tornillos.
3. Asegure el soporte con los tornillos y conéctelo al televisor.
4. La instalación está completa.

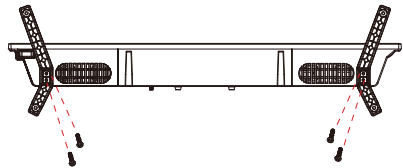

Nota:

Los dibujos son sólo para información. Por favor, preste atención a los detalles de su apoyo.

Primera instalación

Primera instalación

Por favor, de acuerdo con el Consejo de Texto para la Configuración por primera vez.

Presione el botón **【▼】 / 【▲】** para seleccionar el Idioma.



Asegúrese de que el dispositivo se haya conectado, luego presione los botones **【▼】 / 【▲】 / 【◀】 / 【▶】** para seleccionar la fuente de entrada principal.

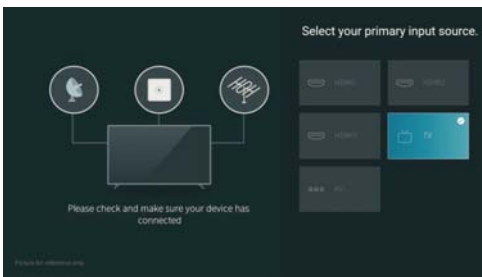



Pantalla de Inicio

Pantalla de Inicio

Presione el botón  y puede ingresar a la PANTALLA DE INICIO.



- Siempre puede ver la hora actual en la parte superior de la Pantalla de inicio.
- Si el televisor está conectado a Internet a través de una conexión inalámbrica o un cable Ethernet, el icono  se mostrará en la esquina superior de la pantalla.
- Administrar aplicaciones.
- Simplemente seleccione el elemento que desea mover y luego presione el botón  para administrar.

ENTRADA

Entrada

Presione los botones **【▼】 / 【▲】** para seleccionar el menú de entradas.

Presione los botones **【▼】 / 【▲】 / 【◀】 / 【▶】** para seleccionar.

Presione INTRO para seleccionar la entrada.

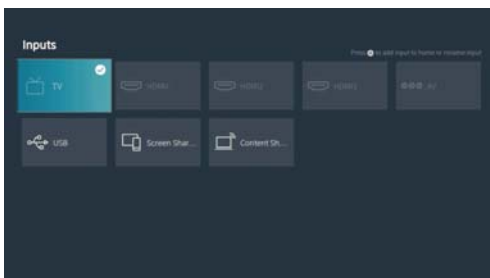

Configuración Inicial

Imagen

Presione [MENU] para ingresar al menú principal, presione 【▼】/【▲】 para seleccionar el menú de imagen.

1. Presione los botones 【▼】/【▲】 para seleccionar la opción que desea ajustar en el menú IMAGEN.
2. Presione el botón INTRO para ajustar.
3. Después de terminar el ajuste, presione el botón INTRO para guardar y volver al menú anterior.

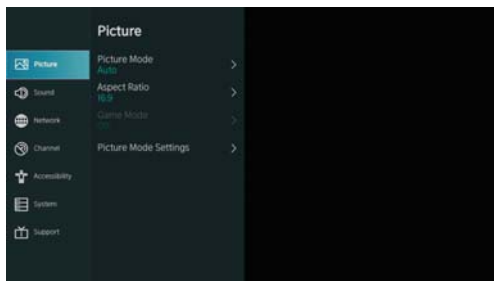

Modo de Imagen

Presione el botón 【▼】/【▲】 para seleccionar el modo de imagen, luego presione el botón 【▼】/【▲】 y INTRO para seleccionar.

(Opcional: Estándar/Cinema day/Cinema night/Dinámico/Deportivo).

Relación de aspecto

Ajuste la relación de aspecto para estirar o acercar la imagen.

Presione los botones ▼/▲ para seleccionar la relación de aspecto.

Presione los botones ◀/▶ para seleccionar Automático/16:9/4:3/Panorámico/Zoom de película/Directo.

Modo de Juego

Presione 【▼】/【▲】 para seleccionar, y presione 【◀】/【▶】 para seleccionar Encendido/Apagado.

Configuración del Modo de Imagen

Presione 【▼】/【▲】 para seleccionar, y presione 【▶】 y INTRO para ingresar.

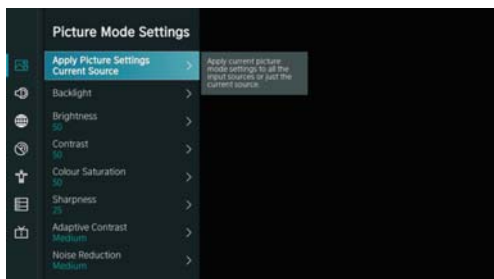

Configuración Inicial

Sonido

Presione el botón MENU para mostrar el menú principal. Presione los botones **【▼】/【▲】** para seleccionar SONIDO en el menú principal.

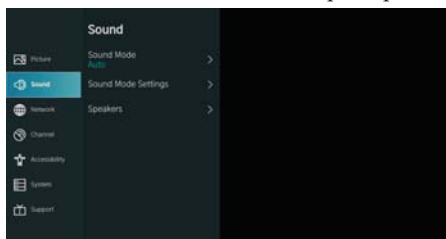

1. Presione los botones **【▼】/【▲】** para seleccionar la opción que desea ajustar en el menú de SONIDO.
2. Presione el botón INTRO para ajustar.
3. Después de terminar el ajuste, presione el botón INTRO para guardar y volver al menú anterior.

Altavoces

Presione los botones **【▼】 / 【▲】** para seleccionar los altavoces.
 Presione los botones INTRO/ **【▶】** para ingresar al submenú.

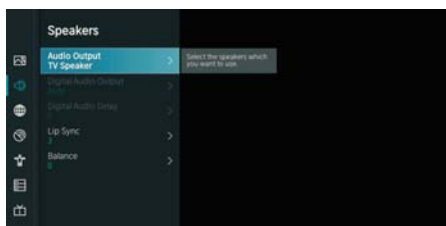

Salida de Audio

Presione los botones **【▼】/【▲】** para seleccionar los altavoces y ingresar, luego presione los botones **【▼】 / 【▲】** para seleccionar solo la barra de sonido BT/ARC/Altavoz de TV/Solo SPDIF

Red

Presione el botón MENU para mostrar el menú principal. Presione los botones **【▼】/【▲】** para seleccionar Red en el menú principal.

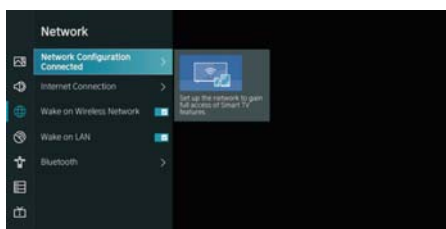

Configuración Inicial

Presione los botones **【▼】 / 【▲】** para seleccionar: Configuración de red/Conexión a Internet/Bluetooth/Activación de red inalámbrica/Activación de LAN.

Canal

Presione el botón MENU para mostrar el menú principal. Presione los botones **【◀】/【▶】** para seleccionar Canal.

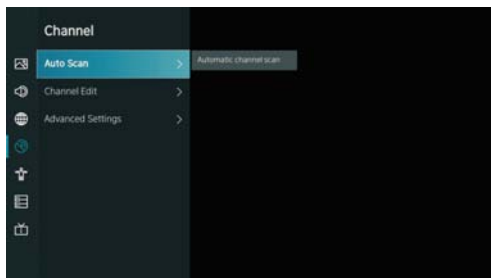

1. Presione los botones **【▼】 / 【▲】** para seleccionar la opción que desea ajustar en el menú Canales.
2. Presione el botón INTRO para ajustar.
3. Después de terminar su ajuste, presione el botón INTRO para guardar y volver al menú anterior.

Accesibilidad

Presione el botón MENU para mostrar el menú principal.

Presione los botones **【◀】 / 【▶】** para seleccionar Accesibilidad en el menú principal.

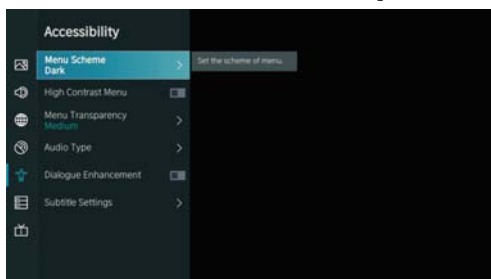

Sistema

Sistema

Presione el botón MENU para mostrar el menú principal.

Presione los botones **【◀】 / 【▶】** para seleccionar Sistema en el menú principal.

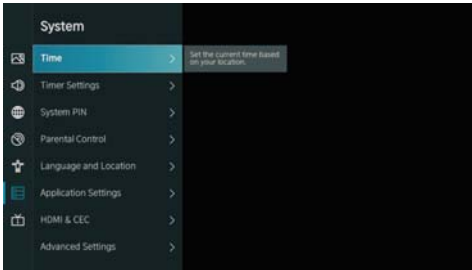

1. Presione los botones **【▼】 / 【▲】** para seleccionar la opción que desea ajustar en el menú Sistema.
2. Presione el botón INTRO para ajustar.
3. Después de terminar su ajuste, presione el botón INTRO para guardar y volver al menú anterior.

Configuración de la Aplicación

Presione los botones **【▼】 / 【▲】** para seleccionar la configuración de la aplicación.

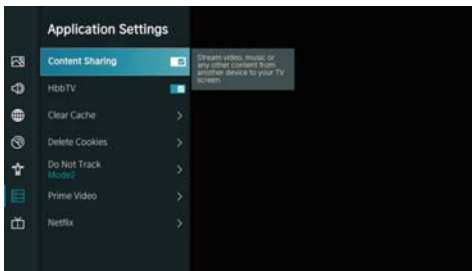

Sistema

Función HDMI/CEC

Presione los botones **【▼】 / 【▲】** para seleccionar la función CEC, luego presione el botón INTRO para ingresar al submenú para seleccionar.

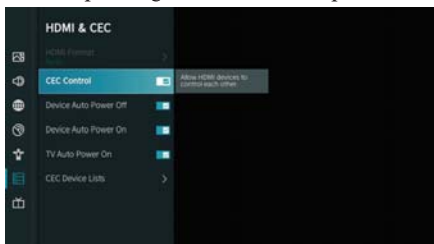

Presione los botones **▼/▲** para seleccionar Control de CEC/Encendido Automático del Dispositivo/Apagado Automático del Dispositivo/Encendido Automático del Televisor/Listas de Dispositivos de CEC.

Nota: Todas las opciones están disponibles solo cuando el Control CEC selecciona Activado.

Configuración Avanzada

Presione los botones **【▼】 / 【▲】** para seleccionar Configuración avanzada, luego presione el botón INTRO / **【▶】** para ingresar.

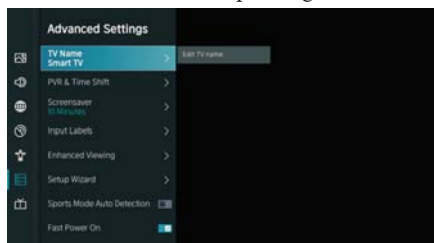

Soporte

Presione los botones **【▼】 / 【▲】** para seleccionar Soporte, luego presione el botón INTRO/ **【▶】** para ingresar.

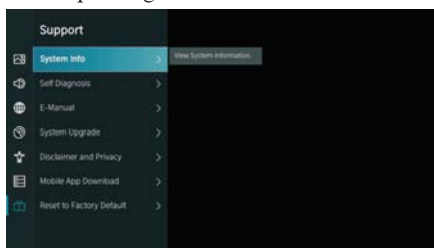

Sistema

Restaurar a los valores predeterminados de fábrica

Presione los botones **【▼】/【▲】** para seleccionar Restaurar a los valores predeterminados de fábrica, luego presione el botón INTRO / **【▶】** para ingresar al submenú y seleccionar.

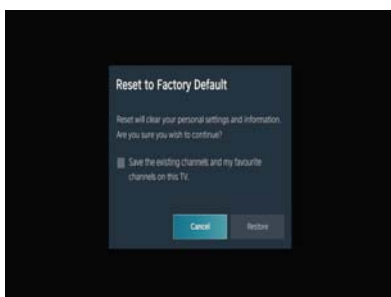

Medios

Medios

Presione los botones **【▼】/【▲】 /【◀】 /【▶】** para seleccionar Medios en la página de inicio o presione el botón MEDIOS en el control remoto y presione el botón ACEPTAR para ingresar al Centro de medios.

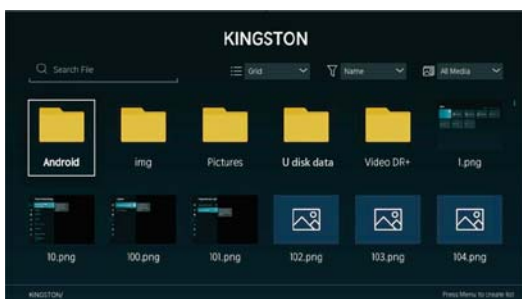

Medios

Presione los botones **【▼】/【▲】** para seleccionar Video o Todo, y presione los botones **【▼】/【▲】/【◀】/【▶】** para seleccionar películas. Presione el botón Menú para mostrar las opciones de configuración en el lado izquierdo.



Audio

Presione los botones **【▼】/【▲】** para seleccionar Audio o Todo, y presione los botones **【▼】/【▲】/【◀】/【▶】** para seleccionar Música.



Imagen

Presione los botones **【▼】/【▲】** para seleccionar Imagen o Todo, y presione los botones **【▼】/【▲】/【◀】/【▶】** para seleccionar Imagen.

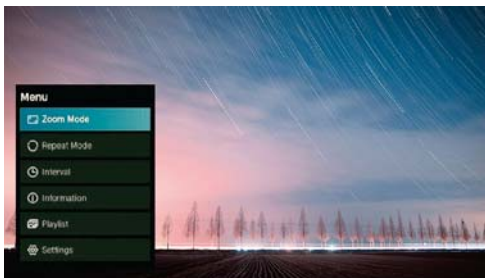

Ayuda

Sem energia	<ul style="list-style-type: none"> • Verifique se o cabo de TV está conectado ou não. Se ainda não houver energia, desconecte o plugue e reconecte-o ao soquete após 60 segundos. Ligue a energia novamente.
Sinal não recebido bem	<ul style="list-style-type: none"> • Imagens duplas ou fantasmas podem aparecer na sua TV se houver prédios altos ou montanhas perto de onde você está. Você pode ajustar a imagem através da operação manual: consulte as instruções da regulação do vernier ou ajuste a direção da antena externa. • Se você usar uma antena interna, sob certas circunstâncias, a recepção do sinal pode ser mais difícil. Ajuste a direção da antena para uma ótima recepção. Se isso não melhorar a recepção, talvez seja necessário alternar para uma antena externa.
Sem imagem	<ul style="list-style-type: none"> • Verifique se a antena na parte traseira da TV está conectada corretamente. • Veja outros canais para ver se o problema ainda ocorre.
Video aparece com nenhum audio	<ul style="list-style-type: none"> • Tente aumentar o volume. • Verifique se o som da TV está no mudo ou não.
Audio aparece, mas o video não aparece ou é descolorido	<ul style="list-style-type: none"> • Tente ajustar o contraste e a luminosidade
Barulho estático afeta qualidade de video e audio	<ul style="list-style-type: none"> • Verifique se a antena na parte traseira da TV está conectada corretamente.
Linhas quebradas na ecrã	<ul style="list-style-type: none"> • Aparelhos elétricos, como secadores de cabelo ou aspiradores e etc., podem estar interferindo em seu dispositivo de TV. Desligue esses dispositivos.
Remoto não funciona	<ul style="list-style-type: none"> • Certifique-se de que o saco de plástico que acompanha o controle remoto foi removido. Tente usar o controle remoto a uma distância menor da TV. Verifique se a colocação das baterias está correta ou tente usar pilhas novas com o controle remoto. • A TV entrará no modo de espera se não receber resposta em alguns minutos.
Sem video (PC modo)	<ul style="list-style-type: none"> • Por favor, verifique se o cabo está conectado à porta VGA corretamente, ou se o cabo está dobrado em alguns lugares.
Linha vertical piscando (PC Modo)	<ul style="list-style-type: none"> • Entre no menu principal e ajuste o posicionamento vertical para eliminar a linha vertical.
Rasgamento Horizontal (PC Modo)	<ul style="list-style-type: none"> • Ajuste o posicionamento horizontal da ecrã para limpar quaisquer linhas horizontais.
A ecrã está muito clara ou escura (Modo PC)	<ul style="list-style-type: none"> • Ajuste a luminosidade ou contraste no menu principal.
Nenhuma resposta do PC	<ul style="list-style-type: none"> • Verifique se a resolução de ecrã do PC está definida para uma resolução compatível para a TV.
Linhas que aparecem quando um dispositivo é conectado à porta RCA	<ul style="list-style-type: none"> • Verifique se você está usando um cabo de boa qualidade.
Problemas não resolvidos	<ul style="list-style-type: none"> • Desligue o cabo de alimentação, aguarde 30 segundos e religue-o ao soquete. Se os problemas persistirem, não tente consertar a TV por conta própria. Por favor, entre em contato com o centro de serviços.

No deje que su televisor muestre una imagen estática, ya sea de un video en pausa, pantalla de menú, etc. durante un período prolongado de tiempo, ya que esto dañará la pantalla y puede provocar que la imagen se quemé.

Control Remoto



- 1 **POWER:** Cambia el televisor entre el modo de encendido y el de espera.
- 2 **Menú:** Muestra el OSD (On Screen Display)
- 3 **MUTE:** Silencia o restablece el sonido del televisor.
- 4 **0~9:** Las cifras "0-9" se utilizan para introducir directamente el número de canal.
- 5 **FREE:** Se conecta a FREE.
- 6 **deezer:** Se conecta al deezer.
- 7 **Inputs:** Muestra/Selecciona las opciones de la fuente de señal.
- 8 **VOL+/-:** Pulse para aumentar/disminuir el nivel de sonido.
- 9 **CH+/-:** Pulse para explorar los canales.
- 10 **Personalización de la aplicación:** Personalización de la aplicación (pulsación larga bajo la página de inicio)
- 11 **BROWSER:** Se conecta al BROWSER.
- 12 **MEDIA:** Se conecta a MEDIA.
- 13 **Botones de navegación:** Cursor ARRIBA/IZQUIERDA/DERECHA/ABAJO.
- 14 **BACK:** Pulse para retroceder en los menús.
- 15 **EXIT:** Sale del menú OSD.
- 16 **HOME:** Muestra la pantalla de inicio.
- 17 **NETFLIX:** Se conecta a NETFLIX para ver programas de televisión y películas en línea (se requiere conexión a Internet).
- 18 **YouTube:** Se conecta a YouTube (se requiere conexión a Internet).
- 19 **Prime video :** Se conecta a Prime video (se requiere conexión a Internet).
- 20 **PLEX:** Se conecta a PLEX.
- 21 **BOTONES DE COLOR:** Hay funciones relacionadas con la EPG.
- 22 **SUBTITLE :** SUBTITLE.
- 23 **GUIDE:** Menú EPG.
- 24 **Control de medios:** Reproducción / Pausa
- 25 **CH.LIST:** Lista de canales
- 26 **TEXT:** Pulse para entrar en el teletexto cuando reproduzca el programa.

Pulse el botón "MENÚ" durante 3 segundos para conectar el bluetooth. se desconectará si pulsa este botón "menú" durante otros 3 segundos;
Mantenga pulsado este botón "" para iniciar la entrada de voz. Para detener la entrada si se suelta la prensa.

Correcta eliminación del producto (desechos de equipos eléctricos y electrónicos)
(Aplicable en países con sistemas de recogida selectiva)

Esta marca en el producto, los accesorios o la documentación indica que el producto y los accesorios electrónicos (como cargador, auriculares, cable USB) no se deben desechar junto al resto de la basura doméstica. Para prevenir posibles daños al entorno ambiental o a las personas por una eliminación incontrolada, cuando decida desprenderse del aparato debe acudir a un centro de reciclaje donde se promueva la reutilización sostenible de los recursos materiales.

Los usuarios particulares pueden ponerse en contacto con el centro donde adquirieron el aparato o con alguna oficina municipal donde le informarán de dónde debe depositar el electrodoméstico para su reciclaje.

Los comerciantes deben ponerse en contacto con el distribuidor y comprobar los términos y las condiciones del contrato de compra. Este producto y sus accesorios electrónicos no se deben mezclar con otros desechos comerciales para su eliminación.



Products

Correcta eliminación de las pilas de este producto
(Aplicable en países con sistemas de recogida selectiva)

Esta marca en las pilas, el manual o el embalaje indica que las pilas de este producto no se deben desechar junto con los residuos domésticos al término de su vida útil. Cuando está indicado, los símbolos químicos Hg, Cd o Pb indican que las pilas contienen mercurio, cadmio o plomo que superan los niveles de referencia de la directiva CE 2006/66. Si las pilas no se eliminan adecuadamente, estas sustancias pueden causar daños a la salud humana y al medio ambiente.

Para proteger los recursos naturales y promover la reutilización de los materiales, separe la pilas de otros tipos de basura doméstica y recíclelas en su sistema local de recogida gratuita de pilas.



Battery

PRECAUCIÓN:



A fin de prevenir posibles lesiones auditivas, no escuche a niveles de volumen elevados por largos periodos de tiempo.

Consideraciones medioambientales

Temperatura de funcionamiento: 5°C a 35°C (41°F a 95°F)
Humedad de funcionamiento: 20% al 75%, sin condensación

Temperatura de almacenamiento: -15°C a 45°C (-5°F a 113°F)
Humedad de almacenamiento: 10% al 90%, sin condensación

Potencia máxima del transmisor BT: 100 mW a 2,4GHz – 2,4835 GHz
Potencia máxima del transmisor Wi-Fi: 100 mW a 2,4 GHz-2,4835 GHz, 200 mW a 5,15 GHz-5,25 GHz, 100 mW 5,25 GHz-5,35 GHz & 5,47 GHz - 5,725 GHz

La función 5 GHz WLAN(Wi-Fi) del equipo solo se debe utilizar en interiores.

	BE	BG	CZ	DK	DE	EE	IE
	EL	ES	FR	HR	IT	CY	LV
	LT	LU	HU	MT	NL	AT	PL
	PT	RO	SI	SK	FI	SE	UK

DE

SMART TV

BEDIENUNGSANLEITUNG



WICHTIG:

Bitte lesen Sie diese Anleitung sorgfältig durch, bevor Sie das Fernsehgerät installieren und bedienen. Bewahren Sie diese Anleitung für weiteres Nachschlagen auf.



Inhalt

Sicherheits Anweisungen.....	1
Essentiell Sicherheit Vorsichtsmaßnahmen	1
TV-Tasten und Terminalschnittstelle.....	2
Verbindungsdiagramm für externe Geräte	2
Fernseher installieren und verbinden.....	3
Fernsehständer-Installationsanleitung	3
OSD	4
Erstmalige Installation.....	4
HOME.....	5
INPUT	5
Erst-Setup.....	6
System.....	9
Media.....	11
Hilfe	13
Fernbedienung	14

Sicherheits Anweisungen

	Das Ausrufezeichen innerhalb eines gleichseitigen Dreiecks soll den Benutzer warnen auf das Vorhandensein wesentlicher Bedienungshinweise in der dem Gerät beiliegenden Dokumentation.	PRECAUCIÓN Risiko eines elektrischen Schlages Öffnen vermeiden
	Warnung Der Blitz mit Pfeilspitzensymbol innerhalb eines gleichseitigen Dreiecks, soll den Benutzer vor nicht isolierter gefährlicher Spannung innerhalb des Produktgehäuses warnen, die groß genug sein kann, um eine Gefahr eines elektrischen Schlages für Personen darzustellen	Beim Betrieb dieses Produkts werden hohe Spannungen verwendet, um das Risiko eines Stromschlags zu verringern. Vermeiden Sie das Entfernen der Abdeckung des Gehäuses, wenden Sie sich an qualifiziertes Service persönlich Wenn der Fernseher irgendwelche Veränderungen oder grobe Anpassungen, Stromschläge zu verletzen ist, vermeiden Sie den Versuch, eine Maschine zu öffnen - Wartung, Kundenkontaktpersonen müssen überholt werden

Essentiell Sicherheit Vorsichtsmaßnahmen

- 1) Lesen Sie diese Anweisungen.
- 2) Bewahren Sie diese Anleitung auf.
- 3) Beachten Sie alle Warnungen.
- 4) Befolgen Sie alle Anweisungen.
- 5) Verwenden Sie dieses Gerät nicht in der Nähe von Wasser.
- 6) Nur mit trockenem Tuch reinigen.
- 7) Blockieren Sie keine Belüftungsöffnungen. Installieren Sie gemäß den Anweisungen des Herstellers.
- 8) Installieren Sie das Gerät nicht in der Nähe von Wärmequellen wie Heizkörpern, Heizregistern, Ofen oder anderen Geräten (einschließlich Verstärkern), die Wärme erzeugen.
- 9) Umgehen Sie nicht die Sicherheitsfunktion des polarisierten oder geerdeten Steckers. Ein polarisierter Stecker hat zwei Stifte, von denen einer breiter als der andere ist. Ein Erdungsstecker hat zwei Stifte und einen dritten Erdungsstift. Die breite Klinge oder der dritte Stift dienen Ihrer Sicherheit. Wenn der mitgelieferte Stecker nicht in Ihre Steckdose passt, wenden Sie sich an einen Elektriker, um die veraltete Steckdose auszutauschen.
- 10) Schützen Sie das Netzkabel davor, dass man darauf tritt oder es eingeklemmt wird, insbesondere an Steckern, Steckdosen und dem Punkt, an dem sie aus dem Gerät heraustreten.
- 11) Verwenden Sie nur vom Hersteller vorgeschriebene Anbauten/Zubehörteile.
- 12) Nur mit dem vom Hersteller angegebenen oder mit dem Gerät verkauften Wagen, Ständer, Stativ, Halterung oder Tisch verwenden. Wenn ein Wagen verwendet wird, seien Sie vorsichtig, wenn Sie die Kombination aus Wagen und Gerät bewegen, um ein Umkippen zu vermeiden. 
- 13) Trennen Sie dieses Gerät während eines Gewitters oder wenn es längere Zeit nicht verwendet wird. Vorsicht:
- 14) Um die Brand- oder Stromschlaggefahr zu verringern, setzen Sie dieses Gerät weder Regen noch Feuchtigkeit aus.
- 15) Der Netzstecker wird als Trennvorrichtung verwendet, die Trennvorrichtung muss leicht bedienbar bleiben.
- 16) Die Steckdose muss in der Nähe des Geräts installiert und leicht zugänglich sein.
- 17) Dieses Produkt sollte niemals in eine eingebaute Installation wie ein Bücherregal oder ein Regal gestellt werden, es sei denn, es ist für ausreichende Belüftung gesorgt oder die Anweisungen des Herstellers wurden eingehalten.
- 18) Das Gerät darf weder Tropfen noch Spritzern ausgesetzt werden und es dürfen keine mit Flüssigkeit gefüllten Gegenstände, wie Vasen, auf das Gerät gestellt werden.
- 19) Stellen Sie keine Gefahrenquellen auf das Gerät (z. B. mit Flüssigkeit gefüllte Gegenstände, brennende Kerzen).
- 20) Wand- oder Deckenmontage – Das Gerät sollte nur wie vom Hersteller empfohlen an einer Wand oder Decke montiert werden.
- 21)  Stellen Sie das Fernsehgerät, die Fernbedienung oder die Batterien niemals in die Nähe von offenem Feuer oder anderen Wärmequellen, einschließlich direkter Sonneneinstrahlung. Um die Ausbreitung von Feuer zu verhindern, halten Sie Kerzen oder andere Flammen stets vom Fernseher, der Fernbedienung und den Batterien fern.
- 22) Der USB-Anschluss sollte im Normalbetrieb mit 0,5 A belastet werden.
Diese Wartungsanweisungen sind nur für qualifiziertes Wartungspersonal bestimmt. Um das Risiko eines Stromschlags zu verringern, führen Sie keine anderen als die in der Bedienungsanleitung beschriebenen Wartungsarbeiten durch, es sei denn, Sie sind dafür qualifiziert.
- 23) Die Batterie darf keiner übermäßigen Hitze wie Sonnenlicht, Feuer oder ähnlichem ausgesetzt werden.
- 24)  Dieses Gerät ist ein Elektrogerät der Klasse II oder doppelt isoliert. Es ist so konzipiert, dass es keine Sicherheitsverbindung zur elektrischen Erde benötigt
- 25) Die maximale Umgebungstemperatur beträgt 45 Grad.
Die maximale Einsatzhöhe beträgt 2000 Meter

TV-Tasten und Terminalschnittstelle

TV-Tasten

Hinweis: Die Position und Anordnung von Tasten und Anschlüssen kann bei verschiedenen Modellen variieren.
 Ein Schlüssel:



Drücken Sie diese Taste im Standby-Modus, um das Fernsehgerät ein-/auszuschalten.

Sieben Schlüssel:

	Schalten Sie den Strom ein/aus.
SOURCE/	Auswahl des externen Signaleingangs.
MENU/OK	Hauptmenü anzeigen und Auswahl von Menüpunkten bestätigen.
CH+/-	Kanalauswahl.
VOL+/-	Stell die Lautstärke ein.

Terminal-Schnittstellen

Hinweis: Das Folgende sind verschiedene Terminal-Schnittstellen. Die tatsächliche Positionierung, Anordnung und Modellanzahl könnte sich unterscheiden.

	AV-Eingang Externer AV-Signaleingang		Eintrada USB Schließen Sie hier ein USB-Gerät an, um dessen Mediendateien zu spielen oder Aufnahmeprogramme über die PVR-Funktion zu tätigen.
	HDMI-Eingang Digitale Signal-Eingabe von einem HDMI-Video-Anschluss		OPTISCHE Ausgabe Verbindung mit einem SPDIF-Receiver.
	ANT 75 Verbindung mit einem Antennen-/Kabel-TV-Eingang (75VHF/UHF)		RJ45 Verbindung zum Internet.



* Berühren oder nähern Sie sich nicht den HDMI- und USB-Anschlüssen und lassen Sie nicht zu, dass elektrostatische Entladungen den Betrieb dieser Anschlüsse im USB-Betriebsmodus stören, da der Fernseher sonst nicht mehr funktioniert oder der Fernseher nicht mehr funktioniert.

Verbindungsdiagramm für externe Geräte

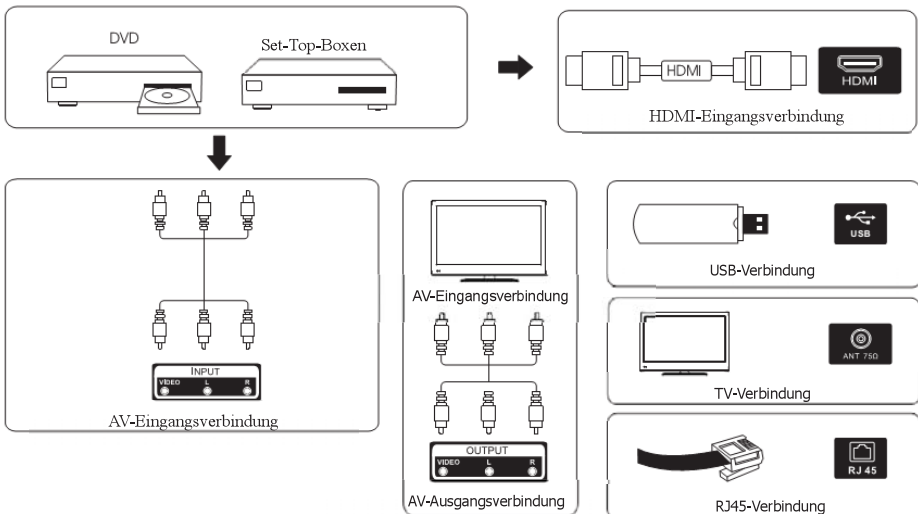

Fernseher installieren und verbinden

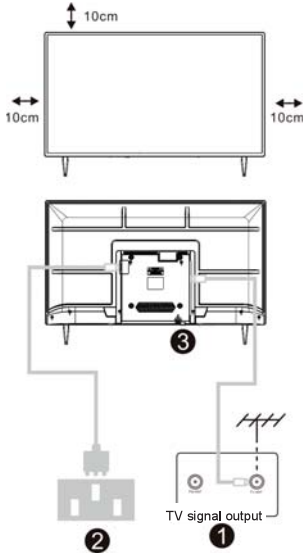

Ihren Fernseher aufstellen

Sie müssen den Fernseher an einem sicheren Ort aufstellen, der sein Gewicht tragen kann.

Um Gefahren zu vermeiden, stellen Sie den Fernseher an keinen Ort, der Wasser oder Hitze ausgesetzt ist (wie Licht, Kerzen, Heizkörper), blockieren Sie nicht die Lüftung an der Rückseite des Fernsehers.

Antennen- und Stromverbindung

1. Verbinden Sie das Antennenkabel mit der Antennenbuchse an der Rückseite des Fernsehers.
2. Stecken Sie das Stromkabel des Fernsehers ein (AC 100-240V~50/60Hz).

Den Fernseher einschalten

3. Drücken Sie die Ein/Aus-Taste am Fernseher. Das Anzeigelicht wird grün. Wenn der Standby-Modus an ist (das Licht ist rot), drücken Sie die Ein/Aus-Taste auf der Fernbedienung, um Ihren Fernseher einzuschalten.

Hinweis: Wenn das Modell oben einen CI-Kartensteckplatz hat. Den Silikonschutz für den CI-Kartensteckplatz finden Sie im Zubehörbeutel (für Modelle ohne CI-Kartensteckplatz gibt es keinen Silikonschutz), wenn Sie die CI-Karte nicht verwenden, stecken Sie bitte den Silikonschutz in den Steckplatz.



Hinweis: Bild nur zu Referenzzwecken.

Fernsehständer-Installationsanleitung

1. Öffnen Sie den Karton und nehmen Sie den Fernseher, sowie die einzelnen Zubehörteile und Basis heraus (einige Modelle haben keine Basis).
2. Um eine Beschädigung des Fernsehers zu vermeiden, legen Sie ihn mit dem Bildschirm nach unten auf eine weiche Matratze. Die Hals-Basis wird mit Schrauben am Fernseher angebracht.
3. Schrauben Sie die Basis an den Fernseher.
4. Die Installation ist vollendet.

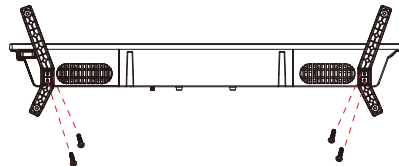

Hinweis:

Bild nur zu Referenz-Zwecken.
Bitte billigen Sie dies.

Erstmalige Installation

Erstmalige Installation

Bitte beachten Sie die Hinweise im Text zur Erstininstallation.

Drücken Sie die Taste **【▼】 / 【▲】** zur Auswahl der Sprache.



Bitte sichergehen, dass das Gerät angeschlossen ist,

Drücken Sie dann die **【▼】/【▲】/【◀】/【▶】** Taste, um die primäre Eingangsquelle auszuwählen

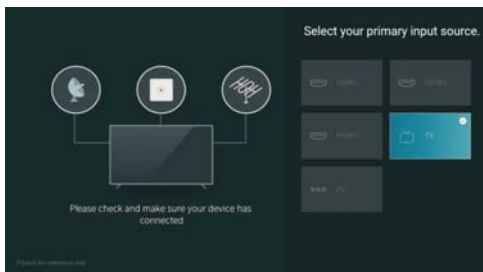

HOME

HOME

Drücken Sie die Taste, um zum HOME-Bildschirm zu gelangen..



- Sie können die aktuelle Uhrzeit immer oben auf dem Startbildschirm anzeigen.
- Wenn Ihr Fernseher über eine drahtlose Verbindung oder ein Ethernet-Kabel mit dem Internet verbunden ist, wird das Symbol / in der oberen Ecke des Bildschirms angezeigt.
- Verwalten von Anwendungen
- Wählen Sie das Element, das Sie verschieben möchten, und drücken Sie dann die Taste zum Verwalten.

INPUT

Input

Drücken Sie die Taste **【▼】 / 【▲】** , um das Menü Input auszuwählen.

Drücken Sie die Taste **【▼】 / 【▲】 / 【◀】 / 【▶】** zur Auswahl.

Drücken Sie ENTER, um den Input auszuwählen.

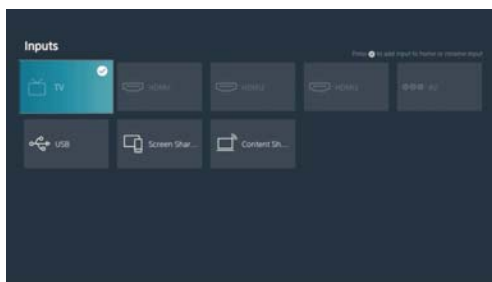

Erst-Setup

Bild

Drücken Sie [MENU], um das Hauptmenü aufzurufen, drücken Sie **【▼】 / 【▲】**, um das Bild-Menü auszuwählen.

1. Drücken Sie die Tasten **【▼】 / 【▲】**, um die Option auszuwählen, die Sie im Menü BILD einstellen möchten.
2. Drücken Sie zum Einstellen die Enter-Taste.
3. Drücken Sie nach Abschluss der Einstellung die Enter-Taste, um zu speichern und zum vorherigen Menü zurückzukehren.

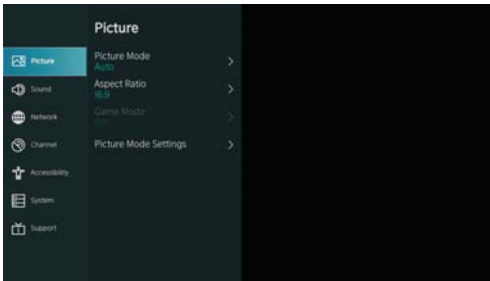

Bildmodus

Wählen Sie mit den Tasten **【▼】 / 【▲】** die Option Bildmodus und drücken Sie die Tasten **【▼】 / 【▲】** & Eingabetaste. (Optional: Standard/Kino Tag/Kino Nacht/Dynamisch/Sport).

Bildseitenverhältnis

Stellen Sie das Seitenverhältnis ein, um Ihr Bild zu strecken oder zu vergrößern.

Drücken Sie die Tasten **▼/▲**, um Seitenverhältnis auszuwählen.

Drücken Sie die Tasten **◀/▶**, um Automatisch/16:9/4:3/Panorama/Zoom/Direkt auszuwählen.

Spielmodus

Drücken Sie **【▼】/【▲】** zur Auswahl, und drücken Sie **【◀】/【▶】** zur Auswahl von Ein/Aus.

Bildmodus-Einstellungen

Drücken Sie **【▼】 / 【▲】** zur Auswahl und drücken Sie **【▶】 & ENTER** zum Bestätigen.

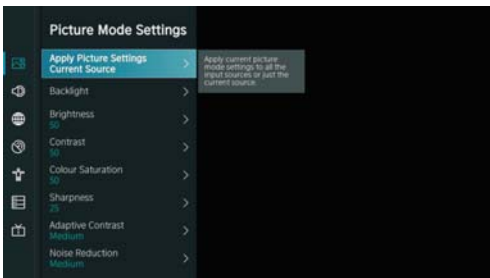

Erst-Setup

Sound

Drücken Sie die Taste MENU, um das Hauptmenü aufzurufen. Drücken Sie die Tasten **【▼】** / **【▲】** zur Auswahl von SOUND im Hauptmenü,

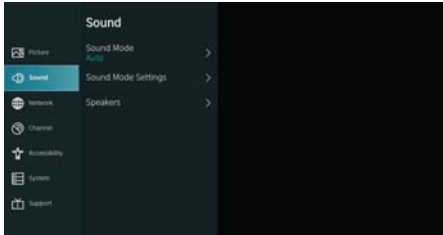

Drücken Sie die Tasten **【▼】** / **【▲】**, um die Option auszuwählen, die Sie im SOUND-Menü einstellen möchten.

2. Drücken Sie zum Einstellen die Enter-Taste.

3. Drücken Sie nach Abschluss der Einstellung die Taste Enter, um zu speichern und zum vorherigen Menü zurückzukehren.

Lautsprecher

Wählen Sie mit den Tasten **【▼】** / **【▲】** die Option Lautsprecher.

Drücken Sie die Taste ENTER/ **【▶】** zum Aufrufen des Untermenüs

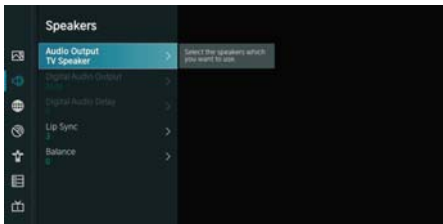

Audio-Ausgang

Wählen Sie mit den Tasten **【▼】** / **【▲】** die Option Lautsprecher und drücken Sie die Taste **【▼】** / **【▲】**, um BT Sound Bar/ARC/TV Speaker/SPDIF Only auszuwählen.

Netzwerk

Drücken Sie die MENU-Taste, um das Hauptmenü aufzurufen. Wählen Sie mit den Tasten **【▼】** / **【▲】** die Option Netzwerk im Hauptmenü aus.

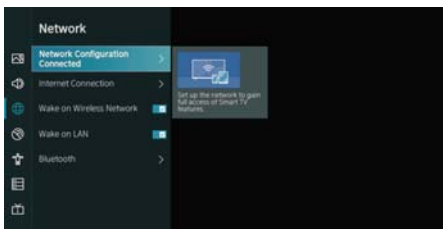

Erst-Setup

Wählen Sie mit den Tasten **【▼】/【▲】** die Option :Netzwerkconfiguration/Internetverbindung/
Bluetooth/ Wake on Wireless Network/Wake on LAN.

Kanal

Drücken Sie die Taste MENU, um das Hauptmenü aufzurufen. Drücken Sie die Tasten **【◀】/**
【▶】 , um Kanal zu wählen.

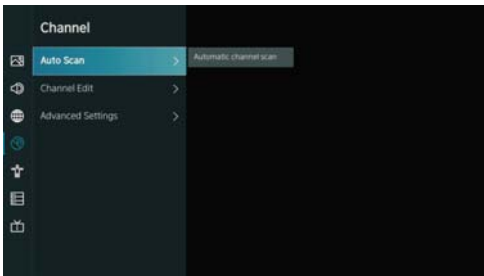

- 1 Drücken Sie die Tasten **【▼】/【▲】** , um die Option auszuwählen, die Sie im Kanalmenü einstellen möchten.
2. Drücken Sie zum Einstellen die Enter-Taste.
3. Drücken Sie nach Abschluss der Einstellung die Enter-Taste, um zu speichern und zum vorherigen Menü zurückzukehren.

Erreichbarkeit

Drücken Sie die Taste MENU, um das Hauptmenü aufzurufen.

Drücken Sie die Taste **【◀】/【▶】**, um die Option Barrierefreiheit im Hauptmenü auszuwählen.

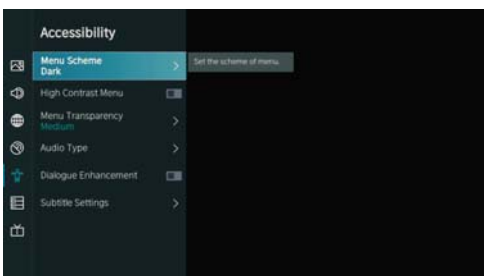

System

System

Drücken Sie die Taste MENU, um das Hauptmenü aufzurufen.

Drücken Sie die Taste **【◀】 / 【▶】**, um System im Hauptmenü auszuwählen.

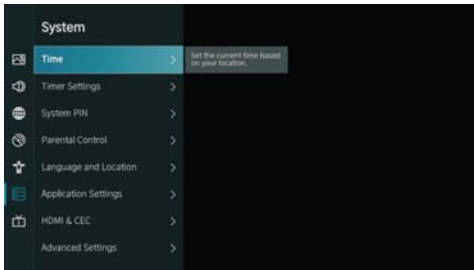

1. Drücken Sie die Taste **【▼】 / 【▲】**, um die Option auszuwählen, die Sie im System-Menü einstellen möchten.
2. drücken Sie die Enter-Taste, um die Einstellung vorzunehmen.
- 3 Drücken Sie nach Abschluss der Einstellung die Taste Enter, um zu speichern und zum vorherigen Menü zurückzukehren.

Anwendungseinstellungen

Drücken Sie die Taste **【▼】 / 【▲】** zur Auswahl von Anwendungseinstellungen

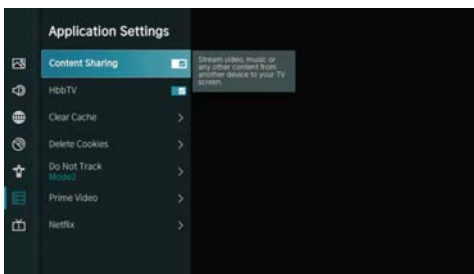

System

HDMI/CEC Funktion

Wählen Sie mit den Tasten **【▼】 / 【▲】** die Option CEC-Funktion und drücken Sie die Taste Enter, um das Untermenü aufzurufen.



Drücken Sie die Taste **▼ / ▲**, um CEC-Steuerung/Gerät automatisch einschalten/Gerät automatisch ausschalten/TV automatisch einschalten/CEC-Gerätelisten auszuwählen.

Hinweis: Alle Optionen sind nur verfügbar, wenn die CEC-Steuerung eingeschaltet ist.

Erweiterte Einstellungen

Wählen Sie mit den Tasten **【▼】 / 【▲】** die Option Erweiterte Einstellungen und drücken Sie die Taste ENTER / **【▶】**.

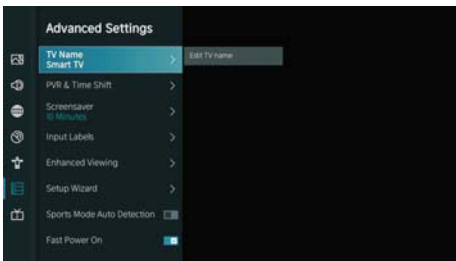

Support Wählen Sie mit den Tasten **【▼】 / 【▲】** den Menüpunkt Support und drücken Sie die Taste ENTER / **【▶】**.

Unterstützen

Wählen Sie mit den Tasten **【▼】 / 【▲】** den Menüpunkt Support und drücken Sie die Taste ENTER / **【▶】**.

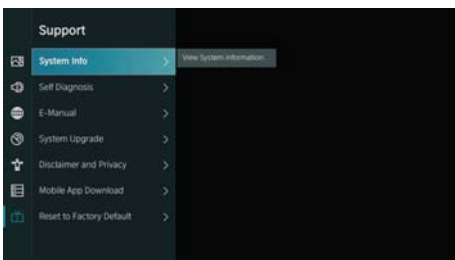

System

Wiederherstellen auf Werkseinstellungen

Wählen Sie mit den Tasten **【▼】/【▲】** den Eintrag Restore To Factory Default und drücken Sie die Taste ENTER/ **【▶】**, um das Untermenü aufzurufen.

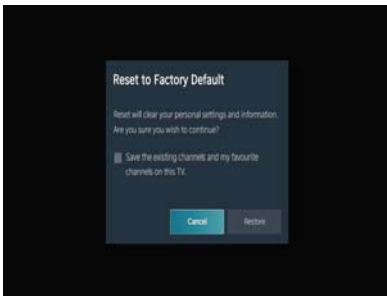

Media

Media

Drücken Sie die Tasten **【▼】/【▲】 /【◀】 /【▶】**, um die Option Medien auf der Startseite auszuwählen, oder drücken Sie die Taste MEDIA auf der Fernbedienung, und drücken Sie die Taste OK, um das Mediacenter aufzurufen.



Media

Wählen Sie mit der Taste **【▼】** / **【▲】** die Option Video oder Alle und drücken Sie die Taste **【▼】** / **【▲】** / **【◀】** / **【▶】**, um Filme auszuwählen. Drücken Sie die Taste Menü, um die Einstellungsoptionen auf der linken Seite anzuzeigen.



Audio

Drücken Sie die Taste **【▼】** / **【▲】**, um Audio oder All auszuwählen, und drücken Sie die Tasten **【▼】** / **【▲】** / **【◀】** / **【▶】**, um Musik auszuwählen.



Image

Drücken Sie die Taste **【▼】** / **【▲】**, um ein Bild oder Alle auszuwählen. Drücken Sie **【▼】** / **【▲】** / **【◀】** / **【▶】**, um Bild auszuwählen.



Hilfe

Kein Strom	<ul style="list-style-type: none"> Überprüfen Sie, ob das AC-Kabel zum Fernseher angeschlossen ist oder nicht. Wenn immer noch kein Strom vorhanden ist, ziehen Sie den Stecker und stecken Sie den Stecker nach 60s wieder ein. Schalten Sie es wieder ein.
Das Signal wird nicht korrekt empfangen	<ul style="list-style-type: none"> Doppelbilder oder Geister können auf Ihrem Fernseher erscheinen, wenn sich hohe Gebäude oder Berge in der Nähe befinden. Sie können das Bild durch manuelle Bedienung anpassen: siehe Anweisungen für einen Messschieberfußschalter oder die Richtung der externen Antenne. Wenn Sie eine Zimmerantenne verwenden können, kann der Signalempfang unter Umständen schwieriger sein. Stellen Sie die Antennenrichtung für einen optimalen Empfang ein. Wenn der Empfang nicht verbessert wird, müssen Sie auf eine externe Antenne umsteigen.
Kein Bild	<ul style="list-style-type: none"> Überprüfen Sie, ob die Antenne auf der Rückseite des Fernsehers richtig angeschlossen ist. Siehe andere Kanäle, um zu sehen, ob das Problem immer noch auftritt.
Das Video erscheint, aber ohne Ton	<ul style="list-style-type: none"> Versuchen Sie, die Lautstärke zu erhöhen. Überprüfen Sie, ob der TV-Ton stumm geschaltet ist oder nicht.
Audio ist vorhanden, aber das Video fehlt oder ist verblasst	<ul style="list-style-type: none"> Versuchen Sie, Kontrast und Helligkeit einzustellen.
Statisches Rauschen beeinflusst die Qualität von Video und Audio	<ul style="list-style-type: none"> Überprüfen Sie, ob die Antenne auf der Rückseite des Fernsehers korrekt angeschlossen ist.
Linienbrüche auf dem Bildschirm	<ul style="list-style-type: none"> Elektrische Geräte wie Trockner oder Staubsauger usw. können das TV-Spiel stören. Schalten Sie die Geräte aus.
Die Fernbedienung funktioniert nicht	<ul style="list-style-type: none"> Stellen Sie sicher, dass die Plastiktüte, die mit der Fernbedienung geliefert wurde, entfernt wurde. Versuchen Sie, die Fernbedienung aus einer kürzeren Entfernung zum Fernseher zu benutzen. Überprüfen Sie, ob die Batterien richtig eingesetzt sind, oder verwenden Sie die neuen Batterien mit der Fernbedienung. Der Fernseher geht in den Standby-Modus, wenn er innerhalb weniger Minuten keine Antwort erhält.
Kein Video (PC-Modus)	<ul style="list-style-type: none"> Überprüfen Sie, ob das Kabel korrekt an den VGA-Anschluss angeschlossen ist oder ob das Kabel an einigen Stellen verbogen ist.
Vertikales Linienflackern (PC-Modus)	<ul style="list-style-type: none"> Rufen Sie das Hauptmenü auf und stellen Sie den vertikalen Abstand ein, um die vertikale Linie zu entfernen.
Horizontale Risse (PC-Modus)	<ul style="list-style-type: none"> Passen Sie die horizontale Position des Bildschirms an, um horizontale Linien zu entfernen.
Die Anzeige ist zu hell oder zu dunkel (PC-Modus)	<ul style="list-style-type: none"> Stellen Sie die Helligkeit oder den Kontrast im Hauptmenü ein.
Keine Antwort vom PC	<ul style="list-style-type: none"> Überprüft, ob die Auflösung des PC-Bildschirms auf die kompatible Auflösung für das Fernsehen eingestellt ist.
Linien erscheinen, wenn ein Gerät an einen Cinch-Anschluss angeschlossen ist	<ul style="list-style-type: none"> Achten Sie darauf, ein hochwertiges Kabel zu verwenden.
Ungelöste Probleme	<ul style="list-style-type: none"> Ziehen Sie den Netzstecker und warten Sie 30 Sekunden, dann schließen Sie den Stecker wieder an. Wenn es immer noch Probleme gibt, versuchen Sie nicht, den Fernseher selbst zu reparieren. Wenden Sie sich sorgfältig an das Servicezentrum.

Lassen Sie Ihren Fernseher nicht mit einem statischen Bild zurück, wenn Sie ein angehaltenes Video, einen Menübildschirm usw. über einen längeren Zeitraum angehalten haben, da dies den Bildschirm beschädigt und das Bild brennen kann.

Fernbedienung



- 1 **POWER:** Schaltet das Fernsehgerät zwischen Einschalt- und Standby-Modus um.
- 2 **Menü:** Zeigt das OSD (On Screen Display) an.
- 3 **MUTE:** Stummschalten oder Zurücksetzen des Fernsehtons.
- 4 **0~9:** Die Ziffern "0~9" werden zur direkten Eingabe der Kanalnummer verwendet.
- 5 **FREE:** Verbindet mit FREE.
- 6 **deezer:** Stellt eine Verbindung zu deezer her.
- 7 **Inputs:** Zeigt die Optionen für die Signalquelle an bzw. wählt sie aus.
- 8 **VOL+/-:** Zum Erhöhen/Verringern des Tonpegels drücken.
- 9 **CH+/-:** Drücken Sie diese Taste, um Kanäle zu suchen.
- 10 **Anpassung der Anwendung:** Anpassung der Anwendung (langes Drücken unter der Startseite)
- 11 **BROWSER:** Stellt eine Verbindung zum BROWSER her.
- 12 **MEDIA:** Verbindet mit MEDIA.
- 13 **Navigationstasten:** Cursor UP/LEFT/RIGHT/DOWN/DOWN.
- 14 **BACK:** Drücken Sie diese Taste, um in den Menüs zurückzugehen.
- 15 **EXIT:** Beendet das OSD-Menü.
- 16 **HOME:** Zeigt den Startbildschirm an.
- 17 **NETFLIX:** Stellt eine Verbindung zu NETFLIX her, um Fernsehsendungen und Filme online anzusehen (Internetverbindung erforderlich).
- 18 **YouTube:** Stellt eine Verbindung zu YouTube her (Internetverbindung erforderlich).
- 19 **Prime video :** Stellt eine Verbindung zu Prime Video her (Internetverbindung erforderlich).
- 20 **PLEX:** Stellt eine Verbindung zu PLEX her.
- 21 **FARBIGE TASTEN:** Es gibt EPG-bezogene Funktionen.
- 22 **SUBTITLE :** SUBTITLE.
- 23 **GUIDE:** EPG-Menü.
- 24 **Mediensteuerung:** Wiedergabe/Pause.
- 25 **CH.LIST:** Kanalliste
- 26 **TXT:** Drücken Sie diese Taste, um während der Wiedergabe des Programms den Videotext aufzurufen.

Drücken Sie die Taste "MENU" 3 Sekunden lang, um die Bluetooth-Verbindung herzustellen. Die Verbindung wird unterbrochen, wenn Sie diese "Menü"-Taste weitere 3 Sekunden lang drücken; Drücken und halten Sie die Taste "", um die Spracheingabe zu starten. Die Eingabe wird beendet, wenn Sie die Taste loslassen.

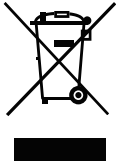

Entsorgung von gebrauchten elektrischen und elektronischen Geräten (gültig in den Mitgliedsländern der EU und anderen europäischen Ländern, in denen das Abfalltrennungssystem eingeführt wurde)

Das abgebildete Symbol auf dem Produkt oder auf der Verpackung weist darauf hin, dass das Produkt nicht als Haushaltsmüll entsorgt werden soll. Das Produkt sollte an einem Ort abgegeben, der für die Wiederverwendung von elektrischen und elektronischen Geräten bestimmt ist. Eine richtige Entsorgung des Produktes beugt negativen Einflüssen auf die menschliche Gesundheit und die Umwelt vor. Die Wiederverwendung trägt zum Schutz der Naturressourcen bei. Mehr Informationen über die Wiederverwendung dieses Produktes erteilt Ihnen das Gemeindeamt, Organisationen für die Bearbeitung von Haushaltsmüll oder die jeweilige Verkaufsstelle, an der Sie das Produkt erworben haben.



Ordnungsgemäße Entsorgung der Batterien in diesem Gerät (Anwendbar in Ländern mit Systemen zur getrennten Sammlung von Wertstoffen)

Diese Kennzeichnung auf der Batterie, dem Handbuch oder der Verpackung bedeutet, dass die Batterien am Ende ihrer Lebensdauer nicht im normalen Hausmüll entsorgt werden dürfen. Die Kennzeichnung mit den chemischen Symbolen „Hg“, „Cd“ oder „Pb“ bedeutet, dass die Batterie Quecksilber, Cadmium oder Blei in Mengen enthält, die die Grenzwerte der EU-Direktive 2006/66 übersteigen. Wenn Batterien nicht ordnungsgemäß entsorgt werden, können diese Substanzen die Gesundheit von Menschen oder die Umwelt gefährden. Zum Schutz der natürlichen Ressourcen und zur Förderung der Wiederverwertung von Materialien trennen Sie die Batterien von anderem Müll und führen Sie sie in Ihrem örtlichen Recyclingsystem zu.

VORSICHT:



Bei voller Lautstärke kann ausgedehntes Hören über ein portables Audiogerät das Gehör des Benutzers schädigen.

Umgebungsbedingungen

Temperatur (im Betrieb): 5 °C bis 35°C (41°F bis 95°F)
 Luftfeuchtigkeit (im Betrieb): 20% bis 75%, nicht kondensierend

Temperatur (bei Lagerung): -15 °C bis 45°C (5°F bis 113°F)
 Luftfeuchtigkeit (bei Lagerung): 10% bis 90%, nicht kondensierend

BT maximale Sendeleistung: 100 mW bei 2,4 GHz - 2,4835 GHz
 Wi-Fi maximale Sendeleistung: 100mW bei 2,4GHz-2,4835GHz, 200mW bei 5,15GHz-5,25GHz, 100mW 5,25GHz- 5,35GHz & 5,47GHz - 5,725GHz

Die 5 GHz WLAN(Wi-Fi)-Funktion dieses Gerätes darf nur im Innenbereich genutzt werden.

	BE	BG	CZ	DK	DE	EE	IE
	EL	ES	FR	HR	IT	CY	LV
	LT	LU	HU	MT	NL	AT	PL
	PT	RO	SI	SK	FI	SE	UK

- EN:** Hereby, Express LUCK Electric Europe Kft., declares that the radio equipment type LED TV is in compliance with Directive 2014/53/EU. The full text of the EU declaration of conformity is available at the following internet address:
<https://www.smarttech-tv.com/downloads/>
- BG:** С настоящото Express LUCK Electric Europe Kft., декларира, че този тип радиосъоръжение LED TV е в съответствие с Директива 2014/53/ЕС. Цялостният текст на ЕС декларацията за съответствие може да се намери на следния интернет адрес:
<https://www.smarttech-tv.com/downloads/>
- CZ:** Tímto Express LUCK Electric Europe Kft., prohlašuje, že typ rádiového zařízení LED TV je v souladu se směrnicí 2014/53/EU. Úplné znění EU prohlášení o shodě je k dispozici na této internetové adrese:
<https://www.smarttech-tv.com/downloads/>
- DE:** Hiermit erkläre Express LUCK Electric Europe Kft., dass der Funkanlagentyp LED TV der Richtlinie 2014/53/EU entspricht. Der vollständige Text der EU-Konformitätserklärung ist unter der folgenden Internetadresse verfügbar:
<https://www.smarttech-tv.com/downloads/>
- GR:** Με την παρούσα ο/η Express LUCK Electric Europe Kft., δηλώνει ότι ο ραδιοεξοπλισμός LED TV πληροί την οδηγία 2014/53/ΕΕ. Το πλήρες κείμενο της δήλωσης συμμόρφωσης ΕΕ διατίθεται στην ακόλουθη ιστοσελίδα στο διαδίκτυο:
<https://www.smarttech-tv.com/downloads/>
- ES:** Por la presente, Express LUCK Electric Europe Kft., declara que el tipo de equipo radioeléctrico LED TV es conforme con la Directiva 2014/53/UE. El texto completo de la declaración UE de conformidad está disponible en la dirección Internet siguiente:
<https://www.smarttech-tv.com/downloads/>
- FR:** Le soussigné, Express LUCK Electric Europe Kft., déclare que l'équipement radioélectrique du type LED TV est conforme à la directive 2014/53/UE. Le texte complet de la déclaration UE de conformité est disponible à l'adresse internet suivante:
<https://www.smarttech-tv.com/downloads/>
- HR:** Express LUCK Electric Europe Kft., ovime izjavljuje da je radijska oprema tipa LED TV u skladu s Direktivom 2014/53/EU. Cjeloviti tekst EU izjave o skladnosti dostupa je na sljedećoj internetskoj adresi:
<https://www.smarttech-tv.com/downloads/>
- SL:** Express LUCK Electric Europe Kft., potrjuje, da je tip radijske opreme LED TV skladen z Direktivo 2014/53/EU. Celotno besedilo izjave EU o skladnosti je na voljo na naslednjem spletnem naslovu:
<https://www.smarttech-tv.com/downloads/>
- HU:** Express LUCK Electric Europe Kft., igazolja, hogy a LED TV típusú rádióberendezés megfelel a 2014/53/EU irányelvnek. Az EU-megfelelőségi nyilatkozat teljes szövege elérhető a következő internetes címen:
<https://www.smarttech-tv.com/downloads/>
- IT:** Il fabbricante, Express LUCK Electric Europe Kft., dichiara che il tipo di apparecchiatura radio LED TV è conforme alla direttiva 2014/53/UE. Il testo completo della dichiarazione di conformità UE è disponibile al seguente indirizzo Internet:
<https://www.smarttech-tv.com/downloads/>
- LT:** Aš, Express LUCK Electric Europe Kft., patvirtinu, kad radio įrenginių tipas LED TV atitinka Direktyvą 2014/53/ES. Visas ES atitikties deklaracijos tekstas prieinamas šiuo interneto adresu:
<https://www.smarttech-tv.com/downloads/>
- LV:** Ar šo Express LUCK Electric Europe Kft., deklarē, ka radioiekārta LED TV atbilst Direktīvai 2014/53/ES. Pilns ES atbilstības deklarācijas teksts ir pieejams šādā interneta vietnē:
<https://www.smarttech-tv.com/downloads/>
- MT:** B'dan, Express LUCK Electric Europe Kft., niddikjara li dan it-tip ta' tagħmir tar-radju LED TV huwa konformi mad-Direttiva 2014/53/UE. It-test kollu tad-dikjarazzjoni ta' konformità tal-UE huwa disponibbli f'dan l-indirizz tal-Internet li ġej:
<https://www.smarttech-tv.com/downloads/>
- NL:** Hierbij verklaar ik, Express LUCK Electric Europe Kft., dat het type radioapparatuur LED TV conform is met Richtlijn 2014/53/EU. De volledige tekst van de EU-conformiteitsverklaring kan worden geraadpleegd op het volgende internetadres:
<https://www.smarttech-tv.com/downloads/>
- PL:** Express LUCK Electric Europe Kft., niniejszym oświadczam, że typ urządzenia radiowego LED TV jest zgodny z dyrektywą 2014/53/UE. Pełny tekst deklaracji zgodności UE jest dostępny pod następującym adresem internetowym:
<https://www.smarttech-tv.com/downloads/>
- PT:** O(a) abaixo assinado(a) Express LUCK Electric Europe Kft., declara que o presente tipo de equipamento de rádio LED TV está em conformidade com a Diretiva 2014/53/UE. O texto integral da declaração de conformidade está disponível no seguinte endereço de Internet:
<https://www.smarttech-tv.com/downloads/>
- RO:** Prin prezenta, Express LUCK Electric Europe Kft., declară că tipul de echipamente radio LED TV este în conformitate cu Directiva 2014/53/UE. Textul integral al declarației UE de conformitate este disponibil la următoarea adresă internet:
<https://www.smarttech-tv.com/downloads/>
- SK:** Express LUCK Electric Europe Kft., týmto vyhlasuje, že rádiové zariadenie typu LED TV je v súlade so smernicou 2014/53/EÚ. Úplné EÚ vyhlásenie o zhode je k dispozícii na tejto internetovej adrese:
<https://www.smarttech-tv.com/downloads/>

SUGGESTION

EN:

To make it more convenient for base installation and to avoid any risk of scratches and damage, we advise you using the type of PH2 screwdriver.

HU:

Az alap csavarozásának leegyszerűsítése, valamint a karcok és sérülések kockázatának elkerülése érdekében használjon PH2 típusú csavarhúzó.

RO:

Pentru a ușura înșurubarea bazei și pentru a evita riscul de zgârieturi și deteriorări, vă rugăm să utilizați o șurubelniță Phillips (PH2).

BG:

За да може базата да се завие по-удобно и за да се избегне рискът от надраскване и повреди, моля, използвайте кръстата отвертка.

NL:

Gebruik een schroevendraaier van het type PH2 om vastschroeven van de basis te vergemakkelijken en het risico op krassen en schade te vermijden.

PT:

Para tornar mais conveniente para parafusar a base e evitar o risco de arranhões e danos, use a chave de fenda de tipo PH2.

ES:

Para que sea más cómodo para atornillar la base y evitar el riesgo de daños y rayazos, use un tipo de destornillador PH2.

DE:

Para que sea más cómodo para atornillar la base y evitar el riesgo de daños y rayazos, use un tipo de destornillador PH2.

IT:

Per rendere più conveniente per avvitare la base, ed evitare il rischio di graffi e danni, si prega di utilizzare il tipo di PH2 cacciavite.

FR:

Pour faciliter le vissage de la base et éviter les risques de rayures et de dommages, veuillez utiliser le type de tournevis PH2.

CZ:

Aby se vám základna lépe šroubovala a vyhnuli jste se nebezpečí zkratu a poškození, použijte šroubovák typu PH2.

SK:

Aby bolo priskrutkovanie ku základni čo najpohodľnejšie a aby ste predišli riziku poškriabania a škôd, použite skrutkovač typu PH2.

PL:

Aby wygodniej można było przykręcić podstawę i uniknąć ryzyka zarysowania i uszkodzenia, należy użyć śrubokręta typu PH2.

PH00 PH0 PH1 PH2



WARNING

Never place a television set in an unstable location. A television set may fall, causing serious personal injury or death. Many injuries, particularly to children, can be avoided by taking simple precautions such as:

1. Using cabinets or stands recommended by the manufacturer of the television set.
2. Only using furniture that can safely support the television set.
3. Ensuring the television set is not overhanging the edge of the supporting furniture.
4. Not placing the television set on tall furniture (for example, cupboards or bookcases) without anchoring both the furniture and the television set to a suitable support.
5. Not placing the television set on cloth or other materials that may be located between the television set and supporting furniture,
6. Educating children about the dangers of climbing on furniture to reach the television set or its controls.

If your existing television set is being retained and relocated, the same considerations as above should be applied.

Wall-mounted screw: 22-24inch M4, 28-70inch M6, 75inch M8

Note: don't hang at an angle to avoid the risk of falling off.



Manufactured under license from Dolby Laboratories.
Dolby, Dolby Audio, and the double-D symbol are
trademarks of Dolby Laboratories Licensing Corporation.

Express LUCK Europe Electric Kft
Leshegy út 2. 2310 Szigetszentmiklós,
HUNGARY

E-mail: info@expressluck.hu
Website: <http://www.smarttech-tv.com>
Made in China