

Sommario

1 Avvertenze	4
1.1 Introduzione	4
1.2 Questo manuale d'uso	4
1.3 Destinazione d'uso	4
1.4 Avvertenze generali di sicurezza	5
1.5 Responsabilità del costruttore	7
1.6 Targhetta di identificazione	7
1.7 Smaltimento	7
2 Descrizione	8
2.1 Descrizione del prodotto	8
2.2 Descrizione delle parti	9
3 Uso	12
3.1 Prima del primo utilizzo	12
3.2 Come rimuovere il gruppo lame	12
3.3 Modo d'uso del frullatore	14
3.4 Funzioni	17
3.5 Suggerimenti per l'impostazione della velocità	18
4 Pulizia e manutenzione	20
4.1 Avvertenze	20
4.2 Pulizia della base del motore	20
4.3 Pulizia della caraffa del frullatore e del gruppo lame	20
4.4 Utilizzo dell'opzione di pulizia automatica	20
4.5 Pulizia delle altre parti del frullatore	20
4.6 Cosa fare se...	21
5 Ricette	23

Consigliamo di leggere attentamente questo manuale, che riporta tutte le indicazioni per mantenere inalterate le qualità estetiche e funzionali dell'apparecchio acquistato.

Per ulteriori informazioni sul prodotto: www.smeg.com



Avvertenze

1 Avvertenze

1.1 Introduzione

Informazioni importanti per l'utente:

Avvertenze



Informazioni generali su questo manuale d'uso, di sicurezza e per lo smaltimento finale.

Descrizione



Descrizione dell'apparecchio e degli accessori.

Uso



Informazioni sull'uso dell'apparecchio.

Pulizia e manutenzione



Informazioni per la corretta pulizia e manutenzione dell'apparecchio.

Ricette



Lista di ricette



Avvertenza di sicurezza



Informazione



Suggerimento

1.2 Questo manuale d'uso

Questo manuale d'uso costituisce parte integrante dell'apparecchio e deve essere conservato integro e a portata di mano dell'utente per tutto il ciclo di vita dell'apparecchio.

1.3 Destinazione d'uso

- Utilizzare l'apparecchio esclusivamente in ambienti chiusi.
- L'apparecchio è destinato esclusivamente ad un impiego di tipo domestico. L'apparecchio può essere utilizzato per mescolare, emulsionare vari ingredienti e tritare il ghiaccio. Non utilizzare l'apparecchio per scopi diversi dalla sua destinazione d'uso.
- Questo apparecchio è destinato ad un impiego in ambiente domestico. Ogni altro uso è improprio. Inoltre, può essere utilizzato:
 - nella zona cucina per i dipendenti in negozi, negli uffici e in altri ambienti lavorativi;
 - in fattorie/agriturismi;
 - da clienti in alberghi, motel e ambienti residenziali;
 - nei bed and breakfast.
- L'apparecchio non è concepito per funzionare con temporizzatori esterni o con sistemi di comando a distanza.
- L'uso di questo apparecchio non è consentito a persone (incluso bambini) dalle ridotte capacità fisiche, sensoriali o mentali oppure con mancata esperienza e conoscenza nell'uso di apparecchiature elettriche, a meno che non siano supervisionate o istruite da persone adulte e responsabili per la loro sicurezza.
- I bambini non devono giocare con l'apparecchio. Tenere l'apparecchio fuori dalla portata dei bambini.



1.4 Avvertenze generali di sicurezza

Seguire tutte le avvertenze di sicurezza per un utilizzo sicuro dell'apparecchio.

- Prima di utilizzare l'apparecchio leggere attentamente questo manuale d'uso.
- Spegnere l'apparecchio immediatamente dopo l'uso.
- Non lasciare l'apparecchio incustodito mentre è in funzione.
- Scollegare l'apparecchio dalla presa di corrente prima di tutte le operazioni di pulizia e al termine di ogni utilizzo.
- Non immergere l'apparecchio, il cavo di alimentazione o la spina in acqua o qualsiasi altro liquido.
- Non utilizzare l'apparecchio se il cavo di alimentazione o la spina risultano danneggiati o se l'apparecchio è caduto a terra o si è danneggiato in qualche modo.
- Se il cavo di alimentazione elettrica è danneggiato, contattare il servizio di assistenza tecnica per la sua sostituzione per evitare qualsiasi pericolo.
- Il cavo è volutamente corto per evitare incidenti. Non utilizzare una prolunga.
- Evitare che il cavo di alimentazione entri in contatto con spigoli vivi.
- Non tirare il cavo per rimuovere la spina dalla presa di corrente.
- Non posizionare l'apparecchio sopra o vicino a fornelli gas o elettrici accesi, all'interno di un forno o in prossimità di fonti di calore.
- Non tentare mai di riparare l'apparecchio da soli o senza l'intervento di un tecnico qualificato.
- In caso di guasto fare riparare l'apparecchio esclusivamente da un tecnico qualificato.
- Non apportare modifiche all'apparecchio.
- Non tentare mai di spegnere una fiamma/incendio con acqua: spegnere l'apparecchio, togliere la spina dalla presa di corrente e coprire la fiamma con un coperchio o con una coperta ignifuga.
- Scollegare l'apparecchio dalla presa di corrente prima di tutte le operazioni di pulizia e al termine di ogni utilizzo.



Avvertenze

Per questo apparecchio

- Durante il funzionamento evitare il contatto con le parti in movimento. Tenere mani, capelli, vestiti e utensili lontano dalle lame durante il funzionamento per evitare lesioni personali o danni all'apparecchio.
- Fare molta attenzione nel maneggiare e svuotare la caraffa e durante la pulizia.
- Scollegare sempre il frullatore dalla presa di corrente se lasciato incustodito, prima del montaggio e dello smontaggio dei componenti e prima di pulirlo. Togliere la spina dalla presa di corrente quando il frullatore non è in funzione, prima di effettuare la pulizia e in caso di guasto. Lasciare raffreddare prima di effettuare la pulizia.
- Non utilizzare il frullatore senza il coperchio.
- Controllare che il coperchio sia ben chiuso prima di accendere il frullatore.
- Non riempire eccessivamente il frullatore (massimo 1,5 litri).
- Non utilizzare il frullatore in combinazione con parti o accessori di altri produttori.
- Utilizzare esclusivamente ricambi originali del produttore. L'uso di parti di ricambio non consigliati dal produttore potrebbe provocare incendi, scosse elettriche o lesioni alle persone.
- Appoggiare il frullatore solo su superfici piane ed asciutte.
- Non far funzionare il frullatore se vuoto.
- Non utilizzare il frullatore per riporre oggetti. Tenere il frullatore vuoto prima e dopo l'uso.
- Prima di introdurre liquidi caldi all'interno del frullatore, lasciarli raffreddare finché non sono a temperatura ambiente.
- Evitare di toccare le parti mobili come il gruppo lame.
- Per ridurre il rischio di lesioni e non danneggiare il frullatore, non introdurre mai le mani o utensili, come ad esempio posate, nella caraffa del frullatore mentre è in funzione. Si può usare una spatola di legno o plastica, ma solo quanto il frullatore è spento.
- Non utilizzare detergenti aggressivi o oggetti taglienti per lavare o rimuovere residui dalla caraffa del frullatore.



1.5 Responsabilità del costruttore

Il costruttore declina ogni responsabilità per danni subiti da persone e cose causati da:

- uso dell'apparecchio diverso da quello previsto;
- mancanza di lettura del manuale d'uso;
- manomissione anche di una singola parte dell'apparecchio;
- utilizzo di ricambi non originali;
- inosservanza delle avvertenze di sicurezza.

1.6 Targhetta di identificazione

La targhetta di identificazione riporta i dati tecnici, il numero di matricola e la marcatura. La targhetta di identificazione non deve mai essere rimossa.

1.7 Smaltimento



Questo apparecchio deve essere smaltito separatamente dagli altri rifiuti (Direttiva 2012/19/EU).

Questo apparecchio non contiene sostanze in quantità tali da essere ritenute pericolose per la salute e l'ambiente, in conformità alle attuali direttive europee.



Tensione elettrica Pericolo di folgorazione

- Disattivare l'alimentazione elettrica generale.
- Staccare il cavo di alimentazione elettrica dall'impianto elettrico.

- **Le vecchie apparecchiature elettriche non devono essere smaltite insieme ai rifiuti domestici!** Nel rispetto della legislazione vigente, gli apparecchi elettrici giunti a fine vita devono essere conferiti ai centri di raccolta differenziata dei rifiuti elettrici ed elettronici. In questo modo si possono riciclare materiali pregiati provenienti dai vecchi apparecchi e proteggere l'ambiente. Per maggiori informazioni contattare le autorità locali preposte o gli addetti dei centri di raccolta differenziata.

Si precisa che per l'imballaggio dell'apparecchio vengono utilizzati materiali non inquinanti e riciclabili.

- Conferire i materiali dell'imballaggio agli idonei centri di raccolta differenziata.



Imballi di plastica Pericolo di soffocamento

- Non lasciare incustodito l'imballaggio o parti di esso.
- Non permettere che i bambini giochino con i sacchetti di plastica dell'imballaggio.



2 Descrizione

2.1 Descrizione del prodotto

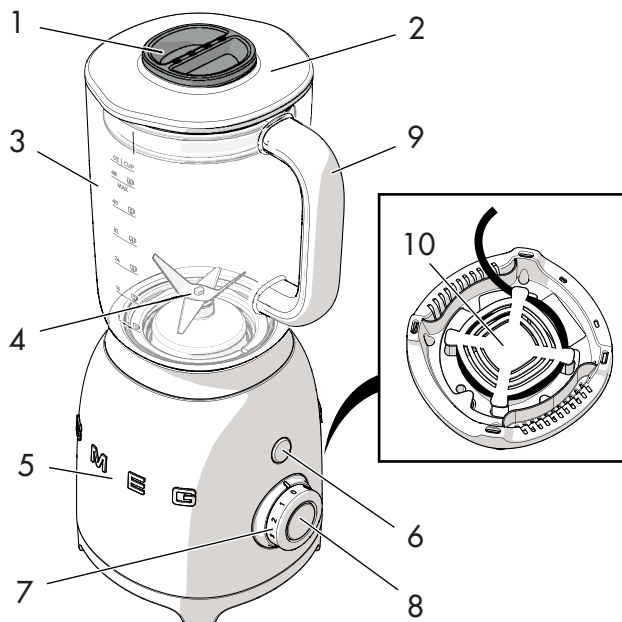

Modello BLF01 - Frullatore

- 1 Tappo dosatore
- 2 Coperchio con foro versatore
- 3 Caraffa in Tritan™ senza BPA da 1,5 litri
- 4 Gruppo lame rimovibile
- 5 Base del motore
- 6 Pulsante Pulse
- 7 Manopola di comando
- 8 Pulsante START/STOP
- 9 Maniglia
- 10 Vano avvolgicavo



2.2 Descrizione delle parti

Tappo dosatore (1)

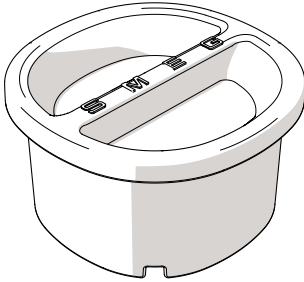

Comodo tappo dosatore. Può essere utilizzato per dosare gli ingredienti e per svitare il gruppo lame dalla base della caraffa. Vedi "3.2 Come rimuovere il gruppo lame".

Coperchio con foro versatore (2)

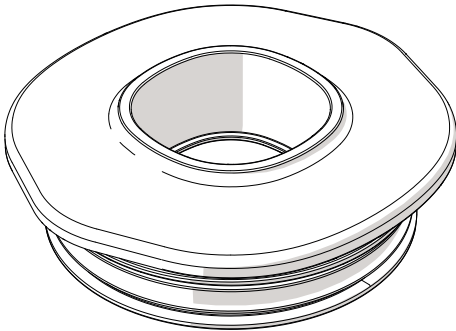

Il coperchio, dotato di guarnizione, sigilla la caraffa del frullatore e dispone di un foro nel centro per agevolare l'aggiunta di ingredienti mentre il frullatore è in funzione.

Caraffa in Tritan™ senza BPA da 1,5 litri (3)

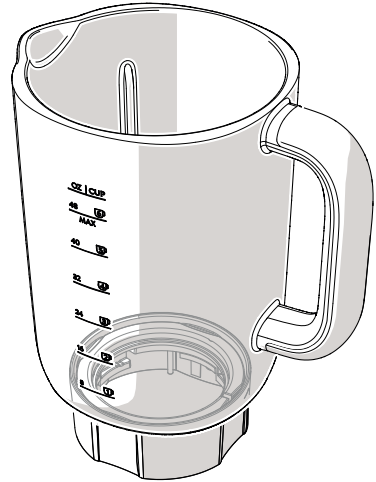

La capiente caraffa è in Tritan™, un materiale più sicuro, più leggero e più semplice da maneggiare del vetro. Il Tritan™ è inoltre resistente agli urti, ai graffi e alle alte temperature.

La caraffa ha un comodo beccuccio ed è graduata in litri e tazze.

La sua capacità va da un minimo di 0,25 litri (1 tazza) ad un massimo di 1,5 litri (6 tazze).



Descrizione

Gruppo lame rimovibile (4)

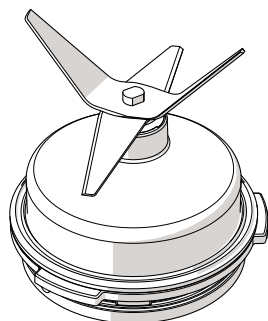

Il gruppo lame rimovibile in acciaio inox permette di tritare cubetti di ghiaccio o preparare frullati, frappè, cocktail, ecc. Può essere svitato dalla base della caraffa per effettuarne la pulizia.

Base del motore (5)

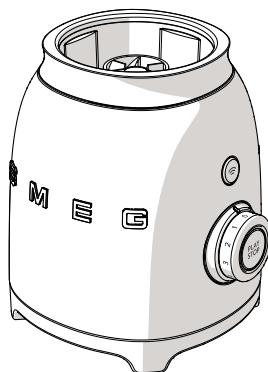

La base racchiude un potente motore da 800 Watt.



Lame affilate

Pericolo di taglio

- Evitare di toccare le lame con le mani.
- Rimuovere il gruppo lame unicamente utilizzando il tappo dosatore, come indicato nel paragrafo "3.2 Come rimuovere il gruppo lame".



Gli accessori che possono venire a contatto con gli alimenti, sono costruiti con materiali conformi a quanto prescritto dalle leggi in vigore.



Per evitare danni all'apparecchio, il frullatore è provvisto di un **blocco di sicurezza** che ne interrompe il funzionamento quando la caraffa viene rimossa. Dispone inoltre di un **dispositivo di protezione del motore** che interviene in caso di sovraccarico.



Pulsante Pulse (6)



Premere il pulsante Pulse per frullare alla massima velocità. Perfetto per le operazioni più complesse. Può essere utilizzato per un massimo di 2 secondi alla volta.

Pulsante START/STOP (8)

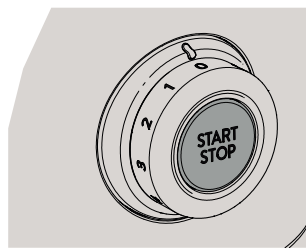

Premere il pulsante START/STOP per avviare/arrestare il frullatore.

Manopola di comando (7)

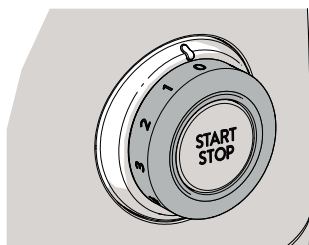

La manopola di comando permette di selezionare una delle quattro velocità disponibili da 1 a 4.

La manopola di comando è inoltre provvista di 2 programmi pre-impostati: Smoothie e Tritagliaccio.

Per maggiori informazioni su quale velocità impostare, vedi "3.5 Suggerimenti per l'impostazione della velocità".



3 Uso



Pericolo di folgorazione

- Inserire la spina in una presa di corrente conforme e dotata di messa a terra.
- Non manomettere la messa a terra.
- Non utilizzare un adattatore.
- Non utilizzare una prolunga.
- L'inosseranza di queste avvertenze può provocare la morte, un incendio o la folgorazione.

3.1 Prima del primo utilizzo

1. Rimuovere eventuali etichette ed adesivi dal frullatore e pulire la base del motore con un panno umido.
2. Rimuovere la caraffa del frullatore.
3. Rimuovere il gruppo lame (vedi "3.2 Come rimuovere il gruppo lame").
4. Lavare ed asciugare accuratamente (vedi "4.3 Pulizia della caraffa del frullatore e del gruppo lame").



Pericolo di avvio accidentale

- Assicurarsi che il frullatore sia scollegato dalla presa di corrente prima di montare o rimuovere il gruppo lame.

3.2 Come rimuovere il gruppo lame

1. Afferrare la maniglia (1) e sollevare la caraffa del frullatore.

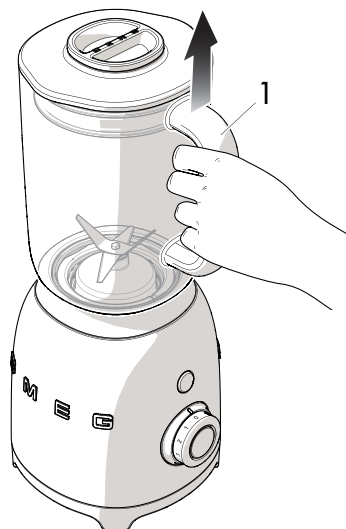

2. Rimuovere il coperchio (2) dalla caraffa e il tappo dosatore (3) dal coperchio.

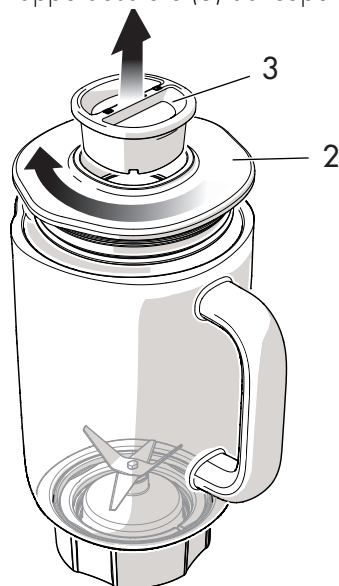



3. Capovolgere la caraffa e appoggiarla su una superficie piana. Introdurre la parte inferiore del tappo dosatore (3) nella base del gruppo lame.

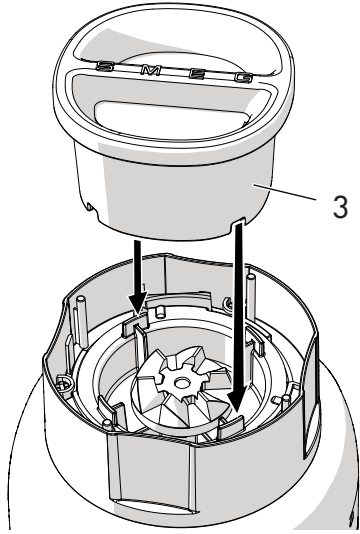

4. Ruotare il tappo dosatore in senso antiorario e svitare il gruppo lame (4) dal corpo della caraffa. Rimuovere manualmente il gruppo lame (4) dal corpo della caraffa.

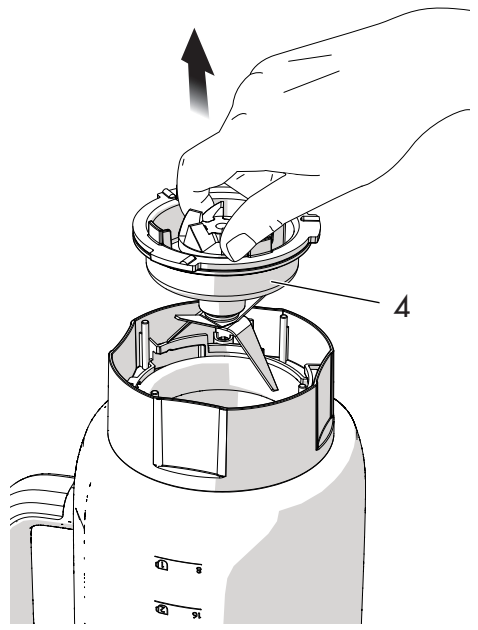
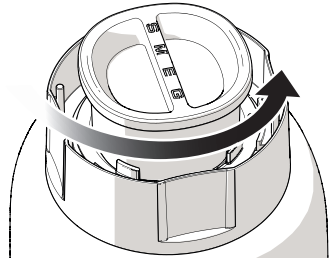



5. Lavare la caraffa, il tappo dosatore e il gruppo lame in acqua calda e sapone o in lavastoviglie (ad eccezione del gruppo lame).



La caraffa del frullatore può essere lavata in lavastoviglie inserendola senza capovolgerla (vedi figura sottostante).

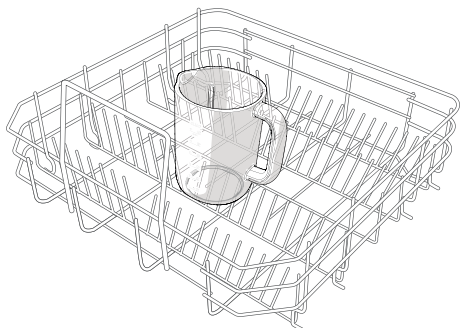

6. Asciugare accuratamente e riposizionare il gruppo lame nel corpo della caraffa seguendo le operazioni precedentemente indicate in ordine inverso. Assicurarsi di avere correttamente inserito il gruppo lame nel suo alloggiamento.

3.3 Modo d'uso del frullatore

1. Inserire la caraffa del frullatore nella base del motore.



2. Introdurre gli ingredienti nella caraffa facendo attenzione a non superare la capacità massima (1,5 litri/6 tazze).

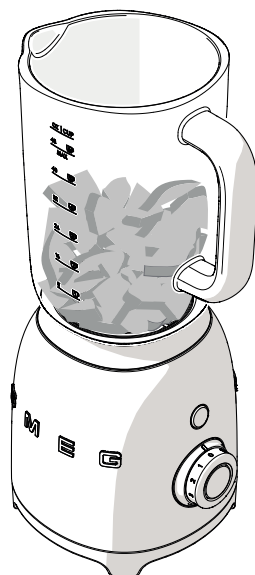



3. Posizionare il coperchio con il tappo dosatore sulla caraffa. Assicurarsi che il coperchio sia ben serrato.



4. Inserire il cavo di alimentazione del frullatore nella presa di corrente. Il LED rosso si illuminerà per indicare la presenza di tensione. Selezionare la velocità desiderata o un programma pre-impostato tramite la manopola di comando o premere il pulsante **PULSE** per avviarlo manualmente.

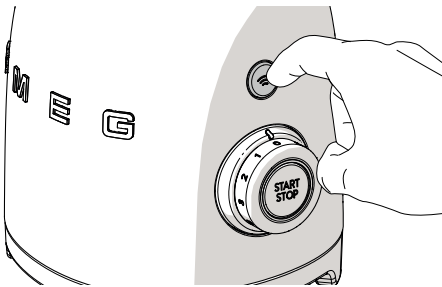

i

Il pulsante **PULSE** può essere utilizzato da solo o in combinazione con le velocità comprese tra 1 e 3 per raggiungere la velocità massima.

5. Premere il pulsante **START** per iniziare a frullare. Consultare la tabella "3.5 Suggerimenti per l'impostazione della velocità" per maggiori informazioni sulla velocità più adatta da utilizzare.

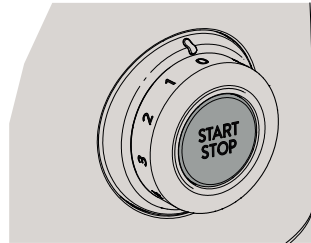

i

Le velocità da 1 a 4 permettono di frullare in modo continuo. È possibile interrompere il funzionamento premendo il pulsante **STOP**.

È possibile variare la velocità in qualsiasi momento durante il processo di miscelazione.



Importante

- Non operare alle velocità 1-4 per più di minuto alla volta.
- Quando la caraffa del frullatore è quasi o del tutto piena (1,5 litri), si consiglia di appoggiare una mano sul coperchio del frullatore per evitare che si sposti durante il funzionamento.



Uso

6. È possibile aggiungere altri ingredienti durante la miscelazione rimuovendo il tappo dosatore e versando gli ingredienti attraverso il foro del coperchio.



7. Al termine della miscelazione, se è stata selezionata una velocità da 1 a 4, premere il pulsante **STOP**, ruotare la manopola di comando su '0' e rimuovere la spina del frullatore dalla presa di corrente.

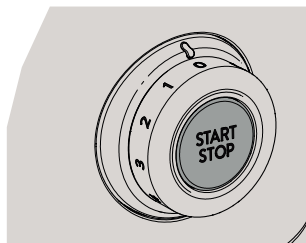

Cancellazione/interruzione del ciclo di miscelazione

È possibile cancellare o interrompere il ciclo di miscelazione in qualsiasi momento premendo il pulsante **START/ STOP**.



3.4 Funzioni

Blocco di sicurezza

Il frullatore è provvisto di un blocco di sicurezza che spegne il frullatore automaticamente alla rimozione della caraffa del frullatore. Dispone inoltre di un **dispositivo di protezione del motore** che interviene in caso di sovraccarico.

Funzione Smooth Start

La funzione Smooth Start consente l'avvio dell'apparecchio ad una velocità iniziale ridotta, indipendentemente dalla velocità impostata con la manopola di comando. La velocità aumenta progressivamente fino a raggiungere la velocità desiderata. La funzione Smooth Start permette di processare gli ingredienti in modo graduale per migliorare la miscelazione.



La funzione Smooth Start funziona solamente quando si seleziona una velocità compresa tra 0 e 4 e non funziona in combinazione con la modalità **PULSE** o i programmi **TRITAGHIACCIO** o **SMOOTHIE**.

Funzione PULSE

Premendo il pulsante **PULSE** il frullatore si aziona alla massima velocità.

Rilasciando il pulsante l'apparecchio si blocca immediatamente.

Si consiglia di utilizzare una quantità minima di 100gr e di non frullare per più di cinque secondi consecutivi, o 2 secondi se si utilizzano ingredienti secchi.



La funzione **PULSE** non funziona in combinazione con i programmi **TRITAGHIACCIO** o **SMOOTHIE**.

Programmi Tritaghiaccio e Smoothie

I programmi pre-impostati **'Tritaghiaccio'** e **'Smoothie'** modificano automaticamente la velocità per ottimizzare la miscelazione per un tempo impostato di default per poi disattivarsi automaticamente.

Utilizzare il programma **TRITAGHIACCIO** che funziona ad impulsi intensi e brevi per frullare bibite che contengono cubetti di ghiaccio o pezzi di frutta surgelata.

Utilizzare il programma **SMOOTHIE** per frullare frutta, gelato o yogurt e ottenere frullati densi e cremosi, centrifugati e frappè.

Tempo pre-impostato



Tritaghiaccio: circa 50 secondi

Smoothie: circa 60 secondi

Se si seleziona uno dei due programmi pre-impostati, dopo aver premuto il pulsante **START**, il frullatore inizia a funzionare automaticamente e il LED del pulsante centrale si illumina per indicare che il ciclo è attivo.



3.5 Suggerimenti per l'impostazione della velocità

Velocità	Adatta per
 PULSE	<ul style="list-style-type: none">• Cubetti di ghiaccio• Carne• Opzione di pulizia automatica ("4.4 Utilizzo dell'opzione di pulizia automatica").
1 o 2	<ul style="list-style-type: none">• Mousse/Sorbetti• Pastelle/Condimenti per insalate• Bibite ghiacciate miscelate
3 o 4	<ul style="list-style-type: none">• Vellutate/Zuppe• Panna montata• Frappè/Frullati• Pesto/Purea di frutta o verdura
 SMOOTHIE	<ul style="list-style-type: none">• Frullati e frappè• Frullati con frutta congelata
 TRITAGHIACCIO	<ul style="list-style-type: none">• Cubetti di ghiaccio• Frutta/Verdura congelata sminuzzata



Le velocità indicate nella tabella sono indicative e possono variare a seconda della ricetta e dell'interazione fra gli ingredienti utilizzati.



Suggerimenti per utilizzare il frullatore

- Per ottenere risultati migliori si consiglia di tagliare a cubetti il cibo da frullare.
- Non utilizzare la funzione **PULSE** per più di 2 secondi alla volta quando si frullano ingredienti secchi. Potrebbe essere necessario interrompere il funzionamento per far scivolare con una spatola gli ingredienti lungo le pareti della caraffa del frullatore.
- Quando si frullano insieme ingredienti liquidi e secchi, si consiglia di inserire prima gli ingredienti liquidi e di aggiungere successivamente quelli secchi.
- Rimuovere i torsoli dalla frutta e le ossa dalla carne poiché possono danneggiare il gruppo lame.
- Non lasciare che i residui di cibo si seccino all'interno della caraffa e sulle lame per troppo tempo: potrebbero essere molto difficili da rimuovere. Se non è possibile rimuoverli immediatamente, versare un poco d'acqua calda e lasciare in ammollo.
- Non frullare cibi bollenti. Prima di frullare, lasciare raffreddare finché non raggiungono la temperatura ambiente.



4 Pulizia e manutenzione

4.1 Avvertenze



Uso non corretto
Pericolo di folgorazione

- Rimuovere la spina dalla presa di corrente prima di effettuare la pulizia del frullatore.
- Non immergere la base del motore in acqua o altri liquidi.



Uso non corretto
Rischio di danni alle superfici

- Non utilizzare getti di vapore per pulire l'apparecchio.
- Non utilizzare sulle parti trattate superficialmente con finiture metalliche (ad es. anodizzazioni, nichelature, cromature), prodotti per la pulizia contenenti cloro, ammoniaca o candeggina.
- Non utilizzare detergenti abrasivi o corrosivi (ad es. prodotti in polvere, smacchiatori e spugnette metalliche).
- Non utilizzare materiali ruvidi, abrasivi o raschietti metallici affilati.

4.2 Pulizia della base del motore

Per una buona conservazione delle superfici esterne occorre pulirle regolarmente al termine di ogni utilizzo, dopo averle lasciate raffreddare. Pulire con un panno morbido e umido e detergente neutro.

4.3 Pulizia della caraffa del frullatore e del gruppo lame

Pulire l'apparecchio seguendo le istruzioni nel paragrafo "3.2 Come rimuovere il gruppo lame".



Lame affilate
Pericolo di taglio

- Evitare di toccare le lame con le mani.
- Rimuovere il gruppo lame unicamente utilizzando il tappo dosatore.

4.4 Utilizzo dell'opzione di pulizia automatica

La caraffa del frullatore e il gruppo lame possono essere puliti utilizzando l'opzione di pulizia automatica:

1. Riempire la caraffa con acqua calda e detergente neutro.
2. Ruotare la manopola di comando sulla posizione **1**.
3. Premere il pulsante **START**.
4. Premere il pulsante **PULSE** per 2 secondi alla volta. Ripetere l'operazione una decina di volte.
5. Rimuovere la caraffa, svuotarla e risciacquarla.
6. Asciugare accuratamente.

4.5 Pulizia delle altre parti del frullatore

Il coperchio del frullatore e il tappo dosatore si possono lavare in acqua calda e sapone o in lavastoviglie.

Assicurarsi che siano completamente asciutti prima di riposizionarli sul frullatore.



4.6 Cosa fare se...

Problema	Possibile causa	Soluzione
Il motore non si avvia	Il motore si è surriscaldato.	Disconnettere dalla corrente elettrica e lasciare raffreddare il motore.
	La spina non è correttamente inserita nella presa di corrente.	Inserire la spina nella presa di corrente. Non utilizzare adattatori o prolunghe. Controllare che l'interruttore generale sia inserito.
	Il cavo è difettoso.	Contattare il Centro Assistenza autorizzato.
	Assenza di corrente elettrica.	Controllare che l'interruttore generale sia inserito.
Il frullatore vibra	Il frullatore non è appoggiato su un piano stabile.	Appoggiare il frullatore su una superficie stabile e piana.
	I piedini antiscivolo in gomma sono usurati.	Fare sostituire presso un Centro Assistenza autorizzato.
	Si è impostata una velocità troppo alta o il carico è eccessivo.	Impostare una velocità più bassa e controllare di non aver sovraccaricato la caraffa.



Pulizia e manutenzione

Problema	Possibile causa	Soluzione
Il frullatore si accende, ma le lame non girano	La caraffa non è stata inserita correttamente nella propria base.	Rimuovere la caraffa ed inserirla correttamente nella propria base.
Il frullatore si ferma durante il funzionamento	Il motore si è surriscaldato.	Disconnettere dalla corrente elettrica e lasciare raffreddare il motore.
Il LED rosso lampeggia ad intervalli regolari	La caraffa non è inserita correttamente nella base.	Controllare la posizione della caraffa nella base.
Il frullatore si ferma durante il funzionamento e il LED bianco lampeggia	Le lame potrebbero essersi inceppate.	Staccare la spina e liberare le lame utilizzando una spatola.



Nel caso il problema non sia stato risolto o per altre tipologie di guasti, contattare il servizio assistenza di zona.



5 Ricette

Mix di frutta

Ingredienti:

- 2 nettarine denocciolate (o sciroppate) e tagliate a pezzi
- 125 g di lamponi surgelati
- 125 g di fragole congelate
- 125 ml di succo d'arancia
- 125 ml di succo di mela

Esecuzione

1. Versare i pezzetti di nettarine e tutti i succhi nel vaso frullatore.
2. Aggiungere la frutta congelata.
3. Ruotare la manopola di comando sul programma **Smoothie** e azionare l'apparecchio premendo il pulsante **START**.
4. Far funzionare per 40 secondi.

Latte di soia

Ingredienti per 1 litro di latte di soia:

- 100 g di soia gialla
- 1,4 litri di acqua

Esecuzione

1. Lavare e mettere a mollo 100 g di soia gialla in acqua fredda, coprire e lasciare riposare per 18-24 ore.
2. Trascorse le 24 ore lavare bene la soia, scolarla e frullarla con 400 g di acqua a velocità **4** per 40 secondi, fino ad ottenere una crema omogenea.
3. Mettere sul fuoco una pentola capiente con 1 litro di acqua e portarla quasi a bollore.
4. Unire la soia frullata, schiumare l'eventuale schiuma formatasi. Cuocere 20 minuti dal bollore.
5. Spegnerne e lasciare riposare coprendo la pentola per altri 20 minuti.
6. Trascorso il tempo di riposo versare il latte ottenuto in una bottiglia filtrandolo, poco alla volta, con l'aiuto di un colino e di una garza sterile.
7. Aromatizzare e dolcificare il latte di soia a piacimento, con vaniglia, miele, malto, sciroppi vari.



Panna montata

Ingredienti:

500 g di panna fredda
50 g di zucchero a velo

Esecuzione

1. Montare la panna a velocità **3** per 30 secondi circa.
2. Interrompere il ciclo premendo il pulsante **STOP**.
3. Unire lo zucchero a velo.
4. Selezionare la velocità a **4** e frullare per 15 secondi fino a montare il composto.

Purea vegetale

Ingredienti:

300 g di zucchine
100 g di acqua o brodo

Esecuzione

1. Cuocere a vapore le zucchine e tagliarle a tocchetti.
2. Trasferire i pezzetti di verdure nel frullatore e frullare a velocità **4** per 45 secondi aggiungendo poco alla volta dell'acqua o del brodo vegetale per ottenere una crema omogenea.



È possibile montare la panna anche senza zucchero a velo.

In questo caso, selezionare la velocità **4** e frullare per 40 secondi.

