

Sommario

1 Avvertenze	4
1.1 Introduzione	4
1.2 Questo manuale d'uso	4
1.3 Destinazione d'uso	4
1.4 Avvertenze generali di sicurezza	4
1.5 Responsabilità del costruttore	7
1.6 Targhetta di identificazione	7
1.7 Smaltimento	7
2 Descrizione	8
2.1 Descrizione del prodotto	8
3 Uso	9
3.1 Prima del primo utilizzo	9
3.2 Primo utilizzo	10
3.3 Come accedere al menù impostazioni	10
3.4 Come preparare il caffè	12
4 Pulizia e manutenzione	17
4.1 Avvertenze	17
4.2 Pulizia della macchina per caffè filtro	17
4.3 Pulizia dei componenti della macchina per caffè filtro	17
4.4 Decalcificazione	18
4.5 Cosa fare se...	20

ISTRUZIONI ORIGINALI

Consigliamo di leggere attentamente questo manuale, che riporta tutte le indicazioni per mantenere inalterate le qualità estetiche e funzionali dell'apparecchio acquistato.
Per ulteriori informazioni sul prodotto: www.smeg.com



Avvertenze

1 Avvertenze

1.1 Introduzione

Informazioni importanti per l'utente:

Avvertenze



Informazioni generali su questo manuale d'uso, di sicurezza e per lo smaltimento finale.

Descrizione



Descrizione dell'apparecchio.

Uso



Informazioni sull'uso dell'apparecchio.

Pulizia e manutenzione



Informazioni per la corretta pulizia e manutenzione dell'apparecchio.



Avvertenza di sicurezza



Informazione



Suggerimento

1.2 Questo manuale d'uso

Questo manuale d'uso costituisce parte integrante dell'apparecchio e deve essere conservato integro e a portata di mano dell'utente per tutto il ciclo di vita dell'apparecchio.

1.3 Destinazione d'uso

L'apparecchio può essere utilizzato per preparare caffè filtro. Ogni altro uso è improprio. Non utilizzare l'apparecchio per scopi diversi dalla sua destinazione d'uso.

1. Durante il funzionamento non collocare la macchina per caffè filtro all'interno di un mobile.
2. **AVVERTENZA:** Non utilizzare l'apparecchio se la superficie presenta delle crepe.

1.4 Avvertenze generali di sicurezza

- L'apparecchio non può essere utilizzato da persone (incluso i bambini) con ridotte capacità fisiche, sensoriali o mentali o con mancanza di esperienza e di conoscenza, a meno che non siano sorvegliati o istruiti all'utilizzo in sicurezza dell'apparecchio da una persona responsabile per la loro sicurezza.
- I bambini devono essere sorvegliati per assicurarsi che non giochino con l'apparecchio.
- La pulizia e la manutenzione non devono essere effettuate da bambini senza sorveglianza.
- Non utilizzare l'apparecchio in ambienti esterni.



- Non immergere mai l'apparecchio in acqua.
- Inserire la spina in una presa di corrente conforme e dotata di messa a terra.
- Non manomettere la messa a terra.
- Non utilizzare un adattatore.
- Non utilizzare una prolunga.
- L'inosservanza di queste avvertenze può provocare la morte, un incendio o la folgorazione.
- Questo apparecchio è destinato esclusivamente all'uso domestico. Inoltre, non può essere utilizzato:

- nella zona cucina per i dipendenti in negozi, negli uffici e in altri ambienti lavorativi;
- in fattorie/agriturismi;
- da clienti in alberghi, motel e ambienti residenziali;
- nei bed and breakfast.
- Se il cavo di alimentazione elettrica è danneggiato, contattare il servizio di assistenza tecnica per la sua sostituzione per evitare qualsiasi pericolo.

Solo per mercati europei:

- L'uso di questo apparecchio è consentito ai bambini a partire dagli 8 anni se supervisionati o istruiti riguardo l'uso in sicurezza dell'apparecchio e se ne comprendono i rischi connessi.
- La pulizia e la manutenzione possono essere eseguite da bambini a partire dagli 8 anni purché supervisionati.
- Tenere l'apparecchio e il suo cavo fuori dalla portata dei bambini con età inferiore agli 8 anni.

- I bambini non devono giocare con l'apparecchio.
- L'apparecchio può essere utilizzato da persone con ridotte capacità fisiche, sensoriali o mentali o con mancanza di esperienza e conoscenza se sorvegliati o se istruiti sull'uso in sicurezza dell'apparecchio e se consapevoli dei pericoli connessi.
- Scollegare l'apparecchio dalla presa di corrente prima di tutte le operazioni di montaggio, smontaggio e pulizia.

Per questo apparecchio

- Seguire tutte le avvertenze di sicurezza per un utilizzo sicuro dell'apparecchio.
- Prima di utilizzare l'apparecchio leggere attentamente questo manuale d'uso.
- Spegnerne l'apparecchio immediatamente dopo l'uso.
- Non lasciare l'apparecchio incustodito mentre è in funzione.
- Scollegare sempre la macchina per caffè filtro dalla presa di corrente prima del montaggio e dello smontaggio dei componenti e prima di pulirla.
- Togliere la spina dalla presa di corrente prima di effettuare la pulizia e in caso di guasto.
- Lasciare raffreddare la macchina per caffè filtro prima di effettuare la pulizia.
- Lasciare uno spazio di 10 cm attorno alla macchina per caffè filtro.
- Non utilizzare la macchina per caffè filtro senza acqua nel serbatoio.



Avvertenze

- Utilizzare acqua fredda e possibilmente filtrata. Non utilizzare altri liquidi.
- Assicurarsi che il coperchio sia chiuso saldamente.
- Pericolo di scottature! Non aprire il coperchio durante il ciclo di preparazione del caffè.
- Pericolo di scottature! Non toccare le superfici calde con le mani: utilizzare le maniglie e i tasti.
- Pericolo di scottature! La piastra riscaldante rimane calda per alcuni minuti dopo l'erogazione, non toccare.
- Pericolo di scottature! La superficie della resistenza rimane calda dopo l'uso, non toccare.
- Non utilizzare la macchina per caffè filtro o parti di essa in combinazione con parti o accessori di altri produttori.
- Utilizzare esclusivamente ricambi originali del produttore. L'uso di parti di ricambio non consigliati dal produttore potrebbe provocare incendi, scosse elettriche o lesioni alle persone.
- Appoggiare la macchina per caffè filtro solo su superfici piane ed asciutte.
- Evitare di bagnare o spruzzare liquidi sulla macchina per caffè filtro. In caso di contatto con liquidi, scollegare immediatamente il cavo dalla presa elettrica e asciugare accuratamente: Pericolo di scosse elettriche!
- Non posizionare l'apparecchio vicino a rubinetti o lavandini.
- Non utilizzare detergenti aggressivi o oggetti taglienti per pulire la macchina per caffè filtro.
- Non apportare modifiche all'apparecchio.
- Non tentare mai di spegnere una fiamma/incendio con acqua: spegnere l'apparecchio, togliere la spina dalla presa di corrente e coprire la fiamma con un coperchio o con una coperta ignifuga.
- Evitare che il cavo di alimentazione entri in contatto con spigoli vivi.
- Non posizionare l'apparecchio sopra o vicino a fornelli gas o elettrici accesi, all'interno di un forno o in prossimità di fonti di calore.
- Assicurarsi che il coperchio sia saldamente inserito sulla caraffa.
- Non posizionare la caraffa su un piano di cottura o all'interno di un forno a microonde.
- Non appoggiare la caraffa calda su una superficie fredda o bagnata.
- Non utilizzare la caraffa se danneggiata o se la maniglia si è allentata.
- Riempire il serbatoio dell'acqua prima di collegare la spina alla presa elettrica.
- Non installare l'apparecchio in ambienti con una temperatura inferiore o uguale a 0°C.



1.5 Responsabilità del costruttore

Il costruttore declina ogni responsabilità per danni subiti da persone e cose causati da:

- uso dell'apparecchio diverso da quello previsto;
- mancanza di lettura del manuale d'uso;
- manomissione anche di una singola parte dell'apparecchio;
- utilizzo di ricambi non originali;
- inosservanza delle avvertenze di sicurezza.

1.6 Targhetta di identificazione

La targhetta di identificazione riporta i dati tecnici, il numero di matricola e la marcatura. La targhetta di identificazione non deve mai essere rimossa.

1.7 Smaltimento



Questo apparecchio deve essere smaltito separatamente dagli altri rifiuti (Direttiva 2012/19/EU).

Questo apparecchio non contiene sostanze in quantità tali da essere ritenute pericolose per la salute e l'ambiente, in conformità alle attuali direttive europee.



Tensione elettrica Pericolo di folgorazione

- Disattivare l'alimentazione elettrica generale.
- Staccare il cavo di alimentazione elettrica dall'impianto elettrico.

- **Le vecchie apparecchiature elettriche non devono essere smaltite insieme ai rifiuti domestici!** Nel rispetto della legislazione vigente, gli apparecchi elettrici giunti a fine vita devono essere conferiti ai centri di raccolta differenziata dei rifiuti elettrici ed elettronici. In questo modo si possono riciclare materiali pregiati provenienti dai vecchi apparecchi e proteggere l'ambiente. Per maggiori informazioni contattare le autorità locali preposte o gli addetti dei centri di raccolta differenziata.

Si precisa che per l'imballaggio dell'apparecchio vengono utilizzati materiali non inquinanti e riciclabili.

- Conferire i materiali dell'imballaggio agli idonei centri di raccolta differenziata.



Imballi di plastica Pericolo di soffocamento

- Non lasciare incustodito l'imballaggio o parti di esso.
- Non permettere che i bambini giochino con i sacchetti di plastica dell'imballaggio.



2 Descrizione

2.1 Descrizione del prodotto

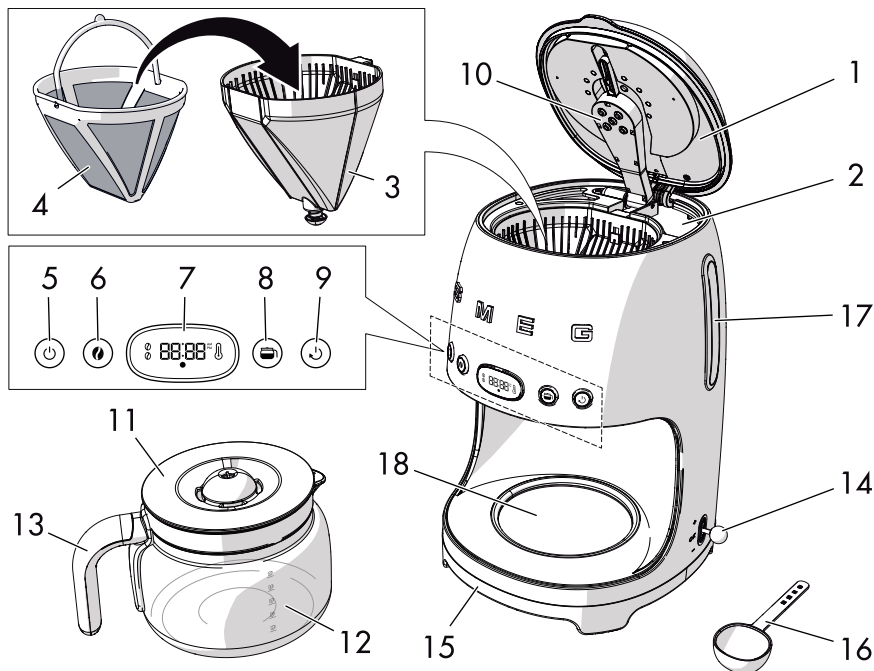

Macchina per caffè filtro

- | | |
|--|--|
| 1 Coperchio | 10 Doccia caldaia |
| 2 Serbatoio acqua (1,4 litri) | 11 Coperchio caraffa |
| 3 Portafiltro con sistema valvola antigoccia | 12 Caraffa (10 tazze) |
| 4 Filtro permanente | 13 Maniglia caraffa |
| 5 Tasto ON/OFF | 14 Leva impostazione orario/timer |
| 6 Tasto impostazione AROMA | 15 Base e piedini antiscivolo |
| 7 Display ora/impostazioni | 16 Misurino |
| 8 Tasto funzione 4 TAZZE | 17 Indicatore di livello acqua serbatoio
(max. 1,4 litri) |
| 9 Tasto AUTO START | 18 Piastra riscaldante |



3 Uso

3.1 Prima del primo utilizzo

1. Rimuovere eventuali etichette ed adesivi dalla macchina per caffè filtro.
2. Lavare ed asciugare accuratamente i componenti della macchina per caffè filtro (vedi "4 Pulizia e manutenzione").
3. Sollevare il coperchio (1) tirando verso l'alto la linguetta (2).

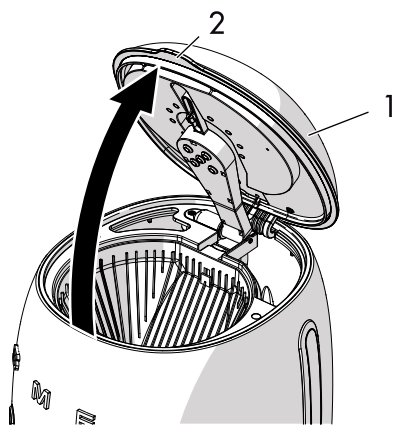

4. Riempire il serbatoio (3) con acqua fresca e pulita, facendo attenzione a non superare il livello massimo riportato sull'indicatore di livello (4) (1,4 litri).

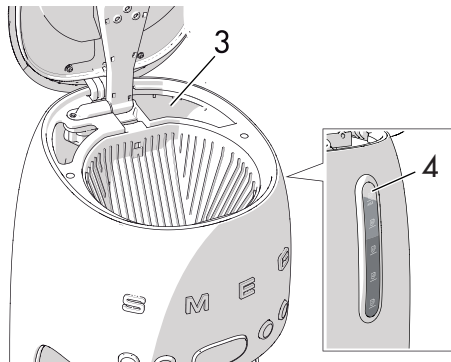

Pericolo di gusto

- Non far funzionare la macchina per caffè filtro senza acqua nel serbatoio.
- Utilizzare solo acqua fresca e pulita all'interno del serbatoio.
- Non utilizzare liquidi diversi dall'acqua.



Per facilitare il riempimento del serbatoio, assicurarsi che il coperchio sia completamente aperto.



Le parti che possono venire a contatto con gli alimenti sono costruite con materiali conformi a quanto prescritto dalle leggi in vigore.



3.2 Primo utilizzo

1. Inserire la spina nella presa elettrica.
2. Il display mostra la simbologia lampeggiante.

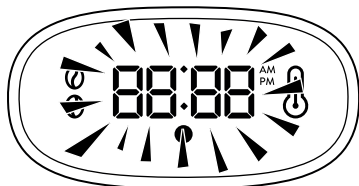

3. Impostare l'ora utilizzando la leva (1).
4. Impostare il valore delle ore spostando la leva in alto (+) per incrementare il valore oppure in basso (-) per decrementare il valore.
5. Spostare la leva in posizione centrale e premere (OK) per confermare il valore.

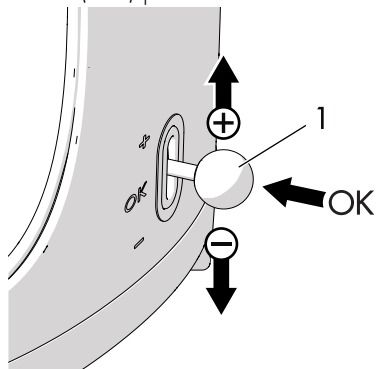

6. Impostare il valore dei minuti seguendo la stessa procedura.

7. Dopo aver confermato l'impostazione dei minuti, l'apparecchio attiva la modalità **OROLOGIO**.





Alla prima accensione l'apparecchio mostra di default l'orario in formato 12h con l'indicazione AM/PM.

Per modificare il formato dell'orario, vedere il paragrafo "Menù impostazioni del formato dell'orario".

3.3 Come accedere al menù impostazioni

L'apparecchio permette di personalizzare alcune impostazioni:

- **SE01:** Impostazione del formato dell'orario
- **SE02:** Impostazione della durezza dell'acqua
- **SE03:** Attivazione/disattivazione dei segnali acustici

Accedere al menù impostazioni premendo contemporaneamente i tasti  e  per 3 secondi.

Per uscire dal menù impostazioni premere qualsiasi tasto.



Menù impostazioni del formato dell'orario

Il formato dell'orario può essere modificato dopo la prima accensione:

1. Accedere al menù delle impostazioni e selezionare **SE01**.
2. Spostare la leva per selezionare il formato desiderato (12h oppure 24h).
3. Sposare la leva in posizione centrale e premere (**OK**) per confermare il valore. Il formato lampeggia per 2 secondi: l'impostazione viene salvata.



La selezione del formato dell'orario va eseguita una sola volta e rimane salvata come impostazione.

Come modificare l'ora:

1. Assicurarsi che sia stato impostato il formato desiderato (12h oppure 24h), come indicato nel paragrafo precedente.
2. Mantenere premuta la leva in posizione centrale per 3 secondi: il display inizia a lampeggiare.
3. Modificare il valore delle ore e dei minuti come indicato nel paragrafo "3.2 Primo utilizzo".

Menù impostazioni della durezza dell'acqua

Il valore della durezza dell'acqua può essere impostato selezionando uno dei 3 livelli disponibili: **DURA**, **MEDIA** e **LEGGERA**.

1. Accedere al menù delle impostazioni e selezionare **SE02**: il display mostra di default **HA02** (media durezza).
2. Utilizzare la leva, spostandola verso l'alto (+) o il basso (-) per impostare il livello desiderato: **HA01** (leggera), **HA02** (media) e **HA03** (dura).
3. Sposare la leva in posizione centrale e premere (**OK**) per confermare il valore. La selezione lampeggia per 2 secondi: l'impostazione viene salvata.

Menù impostazioni dei segnali acustici

I segnali acustici possono essere disabilitati come segue:

1. Accedere al menù delle impostazioni e selezionare **SE03**.
2. Spostare la leva verso l'alto o il basso fino alla visualizzazione della dicitura **OFF** sul display.
3. Sposare la leva in posizione centrale e premere (**OK**) per confermare il valore. La selezione lampeggia per 2 secondi: l'impostazione viene salvata.



Per ripristinare i segnali acustici:

1. Accedere al menù delle impostazioni e selezionare **SE03**.
2. Spostare la leva verso l'alto o il basso fino alla visualizzazione della dicitura **ON** sul display.
3. Sposare la leva in posizione centrale e premere (**OK**) per confermare il valore. La selezione lampeggia per 2 secondi: l'impostazione viene salvata.

Risciacquo dei circuiti interni

Risciacquare i circuiti interni una volta riempito il serbatoio:

1. Posizionare la caraffa (**6**) sulla piastra riscaldante (**7**) **SENZA** aggiungere caffè macinato nel filtro.

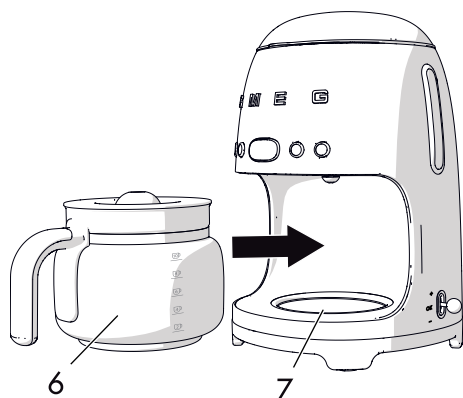

2. Premere il tasto **ON/OFF** .
3. Attendere il completamento del ciclo e svuotare la caraffa.
4. Ripetere il ciclo: l'apparecchio è ora pronto per l'uso.

3.4 Come preparare il caffè

1. Riempire il serbatoio dell'acqua come indicato nel paragrafo "3.1 Prima del primo utilizzo".
2. Mantenere il coperchio del serbatoio dell'acqua (**1**) sollevato ed inserire il filtro permanente (**2**) nel portafiltro (**3**).

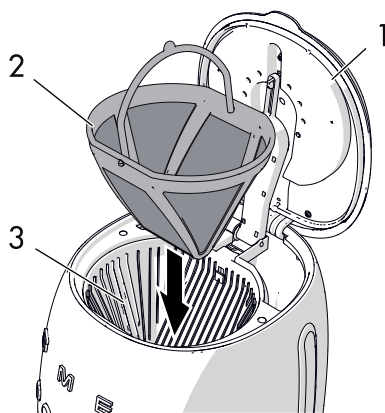

3. Versare la quantità di caffè desiderato a seconda del numero di tazze da preparare utilizzando il misurino in dotazione (**4**).

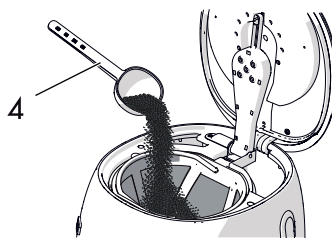

i

Il filtro permanente permette di preparare caffè filtro senza l'utilizzo di filtri in carta. Tuttavia, in base al gusto personale, può essere utilizzato un filtro in carta #4.

Posizionare il filtro in carta all'interno del porta filtro e aggiungere la quantità desiderata di caffè.





- Indicativamente, un misurino raso di caffè macinato equivale ad una tazza. Tuttavia, la quantità di caffè macinato da utilizzare può variare a seconda dei gusti personali.
- Utilizzare caffè macinato di buona qualità di macinatura media.

4. Chiudere il coperchio (1) abbassando la linguetta.

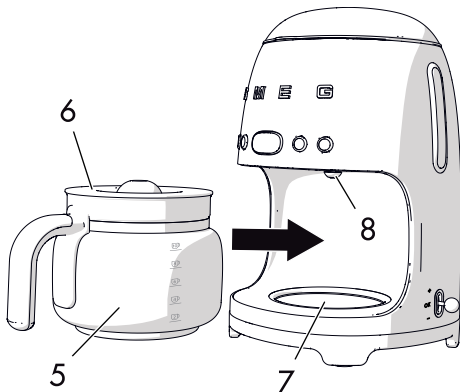
5. Posizionare la caraffa (5) con il coperchio (6) sull'apposita piastra riscaldante (7). Assicurarsi che il coperchio vada a incastrarsi perfettamente nella valvola antigoccia (8).



6. Premere il tasto ON/OFF  per attivare la modalità BREW (erogazione caffè): il led del tasto ON/OFF  si illumina e lampeggia velocemente per l'intera durata dell'erogazione del caffè.



L'emissione di vapore durante l'erogazione del caffè è del tutto normale.



Pericolo di scottature

- Non aprire il coperchio del serbatoio dell'acqua durante il ciclo di preparazione del caffè.

7. È possibile arrestare l'operazione di erogazione del caffè in qualsiasi momento, premendo il tasto ON/OFF .





Attenzione

- Non aprire il coperchio della macchina per caffè filtro al termine del ciclo di erogazione del caffè. Attendere almeno 5 minuti dal termine dell'erogazione per aprire il coperchio.
- Dopo 5 minuti è possibile rimuovere e pulire il filtro e riempire nuovamente il serbatoio per procedere ad un nuovo ciclo di erogazione.



Uso

i

- La pressione di tutti i tasti tranne del tasto **ON/OFF**  non influenza in alcun modo l'operazione di preparazione ed erogazione del caffè.
- Se non viene premuto il tasto **ON/OFF** , l'erogazione del caffè continua come da settaggio automatico per il riempimento dell'intera caraffa (10 tazze).





- Il porta filtro e il filtro permanente possono essere caldi anche dopo l'erogazione del caffè. Fare attenzione prima di rimuoverli.
- La base della caraffa può essere molto calda dopo l'erogazione del caffè. Fare attenzione nella fase di estrazione e assicurarsi di non appoggiare la caraffa su una superficie sensibile al calore.

Modalità **KEEP WARM** (mantenimento calore)

La modalità **KEEP WARM** si attiva automaticamente al termine dell'erogazione del caffè, mantenendo la piastra riscaldante accesa per 40 minuti. In questo modo il caffè risulterà caldo per i 40 minuti successivi al termine dell'erogazione del caffè.

In modalità **KEEP WARM** il led del tasto **ON/OFF**  lampeggia lentamente, l'icona **KEEP WARM**  si illumina sul display.

Il tasto **ON/OFF**  si spegne automaticamente al termine della modalità **KEEP WARM**.

È possibile terminare manualmente la modalità **KEEP WARM** in qualsiasi momento, premendo il tasto **ON/OFF** : il led del tasto **ON/OFF**  e l'icona **KEEP WARM**  si spengono.

i

La modalità **KEEP WARM** non si attiva se viene interrotta manualmente la modalità **BREW** o se la funzione **4 TAZZE** è attiva.





Pericolo di scottature

- La piastra rimane calda dopo l'erogazione del caffè: fare attenzione a non toccarla durante l'estrazione della caraffa.









Impostazione AROMA

Questa impostazione permette di scegliere l'intensità dell'aroma per il proprio caffè tra due livelli: **AROMA DELICATO** oppure **AROMA INTENSO**.

L'apparecchio è impostato di default su aroma **DELICATO**: il led del tasto impostazione aroma  è spento e sul display solo il chicco inferiore dell'icona  risulta selezionato.

Per modificare l'impostazione:

1. Premere il tasto impostazione **AROMA**  per selezionare aroma **INTENSO**: il led del tasto impostazione **AROMA**  si illumina e sul display entrambi i chicchi dell'icona  risultano selezionati.
2. Premere nuovamente il tasto impostazione **AROMA**  per selezionare aroma **DELICATO**: il led del tasto impostazione **AROMA**  si spegne e sul display scompare la selezione del chicco superiore dell'icona  .







L'impostazione dell'aroma desiderato viene mantenuta per le successive erogazioni di caffè.

Impostazione funzione 4 TAZZE

Questa funzione permette di erogare una quantità ridotta di caffè, corrispondente a circa 4 tazze.

Per selezionare la funzione **4 TAZZE**:

1. Premere l'apposito tasto  per impostare su **ON**: il led del tasto funzione **4 TAZZE**  si accende.
2. Premere nuovamente il tasto  per impostare su **OFF** questa funzione: il led del tasto  si spegne.





Se la funzione **4 TAZZE** è selezionata, la modalità **KEEP WARM** non si attiva.







Impostazione orario per la modalità AUTO START (partenza automatica)

Questa impostazione permette di programmare l'accensione automatica dell'apparecchio per la preparazione del caffè filtro ad un orario selezionato dall'utente.

Per impostare l'orario per la partenza automatica procedere come segue:

1. Controllare che l'ora visualizzata sia corretta. In caso contrario, procedere ad impostare l'ora corrente come descritto nel paragrafo "3.2 Primo utilizzo".
2. Mantenere premuto il tasto  per 3 secondi per impostare l'orario per la modalità partenza automatica **AUTO START**: il led del tasto  e il display dell'ora (HH:MM) iniziano a lampeggiare.
3. Utilizzare la leva, spostandola verso l'alto (+) o il basso (-) per impostare l'orario.
4. Confermare l'orario spostando la leva in posizione centrale e premere **(OK)**.
5. Al termine dell'impostazione, l'orario impostato per la partenza automatica **AUTO START** sarà memorizzato automaticamente ed in modo permanente fino a nuova modifica.

Modalità AUTO START (partenza automatica)

1. Premere il tasto **AUTO START**  per attivare la modalità per la partenza automatica **AUTO START**: il led del tasto **AUTO START**  si illumina e sul display lampeggiano per qualche secondo le ore e i minuti impostati per la preparazione del caffè. In seguito si visualizza l'ora corrente.
2. Premere il tasto **AROMA**  per selezionare l'intensità del caffè desiderata in modalità **AUTO START**. Se necessario, a seconda della quantità che si vuole erogare in modalità **AUTO START**, premere il tasto funzione **4 TAZZE**  per memorizzare la funzione.
3. L'apparecchio rimane in modalità **AUTO START** fino al raggiungimento dell'orario pre-impostato. L'erogazione si avvierà automaticamente.
4. Premere il tasto **AUTO START**  in qualsiasi momento per uscire dalla modalità **AUTO START**.



4 Pulizia e manutenzione

4.1 Avvertenze



Usò non corretto
Pericolo di folgorazione

- Rimuovere la spina dalla presa di corrente prima di effettuare la pulizia della macchina per caffè filtro.
- Non immergere la macchina per caffè filtro in acqua o altri liquidi.
- Lasciare raffreddare la macchina per caffè filtro prima di effettuare la pulizia.



Usò non corretto
Rischio di danni alle superfici

- Non utilizzare getti di vapore per pulire la macchina per caffè filtro.
- Non utilizzare sulle parti trattate superficialmente con finiture metalliche (ad es. anodizzazioni, nichelature, cromature), prodotti per la pulizia contenenti cloro, ammoniaca o candeggina.
- Non utilizzare detergenti abrasivi o corrosivi (ad es. prodotti in polvere, smacchiatori e spugnette metalliche).
- Non utilizzare materiali ruvidi, abrasivi o raschietti metallici affilati.

4.2 Pulizia della macchina per caffè filtro

Per una buona conservazione delle superfici esterne occorre pulirle regolarmente al termine di ogni utilizzo, dopo averle lasciate raffreddare. Pulire con un panno morbido e umido.

4.3 Pulizia dei componenti della macchina per caffè filtro

Pulizia del filtro permanente e del portafiltro

1. Sollevare la linguetta del coperchio (1) e tirare verso l'alto il filtro permanente (2) e quindi il portafiltro (3).

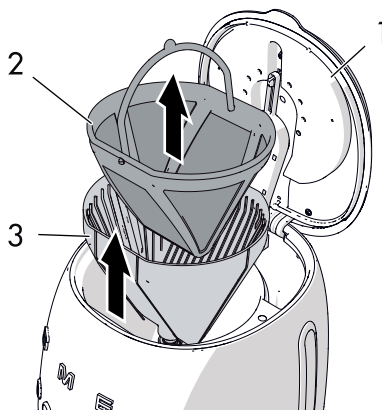

2. Pulire il filtro permanente e il portafiltro rimuovendo ogni residuo di caffè.
3. Risciacquare il filtro e il portafiltro sotto l'acqua del rubinetto ed asciugare accuratamente.



Il filtro permanente e il portafiltro possono essere lavati in lavastoviglie.



Pulizia della caraffa

1. Svuotare la caraffa dopo ogni utilizzo, per evitare macchie provocate dai residui di caffè.
2. Lavare la caraffa in acqua calda e sapone con una spazzola morbida.
3. Risciacquare ed asciugare accuratamente.



Rischio di danni alla caraffa

- Non lavare la caraffa in lavastoviglie per non danneggiarla in modo permanente.

4.4 Decalcificazione

A seconda della durezza dell'acqua impostata, l'apparecchio segnala automaticamente quando è necessario procedere alla Decalcificazione.



L'icona **DECALCIFICAZIONE**



inizia a lampeggiare sul display per avvertire l'utente che è necessario effettuare il ciclo di decalcificazione dell'apparecchio.

Per attivare il ciclo di decalcificazione:

1. Versare acqua e decalcificante all'interno del serbatoio dell'acqua.
2. Premere i tasti **ON/OFF**  e **AUTO**

START  contemporaneamente per 5 secondi per attivare la modalità **DECALCIFICAZIONE**: i led dei tasti **ON/OFF**  e **AUTO START**  lampeggiano e l'icona

DECALCIFICAZIONE  

lampeggia fino al termine del ciclo.

3. Al termine del ciclo, il display torna in modalità **OROLOGIO** e l'icona

DECALCIFICAZIONE  

scompare dal display.



4. Risciacquare l'apparecchio facendolo funzionare unicamente con acqua per almeno 2 volte riempiendo il serbatoio fino al limite massimo (1,4 litri).



Avvertenza

- La preparazione del caffè può proseguire anche se l'allarme **DECALCIFICAZIONE** è attivo.
- Effettuare il ciclo di decalcificazione quando segnalato dall'apparecchio.
- **I depositi di calcare possono compromettere il corretto funzionamento dell'apparecchio, soprattutto in caso di acqua particolarmente dura.**



- Una corretta decalcificazione permette di preservare l'aroma del caffè e la funzionalità dell'apparecchio nel tempo.



Pericolo di lesioni personali e danni all'apparecchio

- Il decalcificante contiene acidi che possono irritare la pelle e gli occhi.
- Seguire scrupolosamente le istruzioni del produttore e le avvertenze di sicurezza riportate sulla confezione in caso di contatto con la pelle o gli occhi.
- Utilizzare decalcificanti raccomandati da Smeg per evitare danni alla macchina per caffè filtro.



Pulizia e manutenzione

4.5 Cosa fare se...

Problema	Possibile causa	Soluzione
Il caffè non esce	Mancanza di acqua nel serbatoio.	Riempire il serbatoio.
	Presenza di calcare.	Eseguire il ciclo di decalcificazione.
Il caffè impiega molto tempo a fuoriuscire	Presenza di calcare.	Eseguire il ciclo di decalcificazione.
Il caffè ha un sapore acido	Possibile ristagno di caffè nei circuiti.	Risciacquare come descritto nel paragrafo "4.4 Decalcificazione".
	Il filtro non è posizionato correttamente.	Inserire correttamente il filtro nel portafiltro.
La macchina per caffè filtro trabocca	La caraffa non è posizionata correttamente sulla base.	Controllare che la caraffa sia posizionata correttamente sotto alla doccia caldaia.
	Il coperchio non è inserito sulla caraffa.	Inserire il coperchio sulla caraffa.
	Quantità eccessiva di caffè.	Dosare nel filtro permanente fino ad un massimo di 5 misurini rasi di caffè macinato.
	Caffè macinato troppo fine.	Utilizzare caffè macinato per macchine per caffè filtro.



Problema	Possibile causa	Soluzione
----------	-----------------	-----------

Dalla macchina per caffè filtro fuoriesce solo acqua	Assenza di caffè macinato nel filtro.	Aggiungere la quantità desiderata di caffè nel filtro.
--	---------------------------------------	--



Nel caso il problema non sia stato risolto o per altre tipologie di guasti, contattare il servizio assistenza di zona.