



Libretto di Istruzioni (IT)

Instruction booklet (EN)

كتيب التعليمات (AR)

Mode d'emploi (FR)

Bedienungsanleitung (DE)

Instruktionsvejledning (DA)

Manual de instrucciones (ES)

Instrukcja (PL)

Manual de Instruções (PT)

Instructiehandleiding (NL)

Bruksanvisning (NO)

Руководство по эксплуатации (RU)

Instruktionshandbo (SE)

Ohjekirja (FI)

AVVERTENZE!

INSTALLAZIONE

- **Prima di installare e/o usare la cappa leggere attentamente le istruzioni.**
- Il produttore declina qualsiasi responsabilità per danni dovuti ad installazione non corretta o non conforme alle regole dell'arte.
- Si raccomanda di far eseguire tutte le operazioni relative all'installazione e alla regolazione da personale qualificato.
- Una volta rimossa la cappa dall'imballo verificarne l'integrità. In caso il prodotto fosse danneggiato non utilizzare il prodotto e rivolgersi alla rete di assistenza Smeg.
- Prima di effettuare qualsiasi collegamento assicurarsi che la tensione di rete corrisponda alla tensione riportata sull'etichetta caratteristica situata all'interno dell'apparecchio.
- Per apparecchi in Classe I accertarsi che l'impianto elettrico domestico garantisca un corretto scarico a terra.
- La distanza minima tra il piano di cottura e la parte inferiore della cappa deve essere almeno di 650mm.
- L'aria aspirata non deve essere convogliata in un condotto usato per lo scarico dei fumi di apparecchi alimentati a gas o altri combustibili.
- Collegare l'uscita dell'aria aspirata dalla cappa a condotti di scarico fumi di diametro interno adeguato e non inferiore a 120 mm.
- Deve essere sempre prevista un'adeguata areazione del locale quando la cappa o apparecchi funzionanti a gas vengono usati contemporaneamente.
- Se il cavo di alimentazione è danneggiato, esso deve essere sostituito dal costruttore o dal suo servizio assistenza tecnica o comunque da una persona con qualifica simile in modo da prevenire ogni rischio.
- Rispettare le prescrizioni di legge relative allo scarico dell'aria da evacuare nel funzionamento aspirante della cappa.

USO

- Non cucinare o friggere in modo da provocare fiamme libere a forte intensità che possono essere attratte dalla cappa in funzione e potrebbero causare un incendio.
- Non preparare flambè sotto la cappa da cucina; Pericolo di incendio
- La cappa può essere utilizzata da bambini di età inferiore a 8 anni e da persone con ridotte capacità fisiche, sensoriali o mentali, o prive di

esperienza o della necessaria conoscenza, purché sotto sorveglianza oppure dopo che le stesse abbiamo ricevuto istruzioni relative all'uso sicuro dell'apparecchio e alla comprensione dei pericoli ad esso inerenti.

- I bambini devono essere supervisionati per assicurarsi che non giochino con l'apparecchio
- **ATTENZIONE:** Le parti accessibili possono diventare molto calde se utilizzate con degli apparecchi di cottura

MANUTENZIONE

- Prima di effettuare tutte le operazioni di manutenzione o pulizia scollegare l'apparecchio dall'alimentazione elettrica.
- Effettuare una scrupolosa e tempestiva manutenzione dei filtri a seconda gli intervalli consigliati dai costruttore.
- Per la pulizia delle superfici della cappa è sufficiente utilizzare un panno umido e detersivo liquido neutro.
- La pulizia e la manutenzione destinata ad essere effettuata dall'utilizzatore non deve essere eseguita da bambini senza sorveglianza;
- **IL COSTRUTTORE DECLINA OGNI RESPONSABILITÀ NEL CASO NON VENGANO OSSERVATE LE INDICAZIONI SOPRA DESCRITTE**

UTILIZZAZIONE:

- Questo apparecchio è stato progettato per essere utilizzato come cappa **ASPIRANTE** (evacuazione dell'aria all'esterno) o **FILTRANTE** (ricircolo dell'aria all'interno)
- **VERSIONE ASPIRANTE:** Per rendere la cappa in versione aspirante collegare l'imbocco motore, mediante un tubo rigido o flessibile di diametro interno adeguato e non inferiore a 120 mm, direttamente allo scarico esterno di evacuazione vapori e odori.
NB. Togliere gli eventuali filtri antiodore al carbone attivo.
- **VERSIONE FILTRANTE:** Nel caso non esista la possibilità di scarico verso l'esterno, la cappa può essere trasformata in filtrante. In questa versione l'aria e i vapori vengono depurati dai filtri antiodore al carbone attivo e rimessi in circolo nell'ambiente attraverso le griglie di areazione laterali del camino.
Nota: l'impiego della cappa in modalità filtrante può comportare un incremento del livello sonoro percepito.

ISTRUZIONI PER L'INSTALLAZIONE:

La cappa viene fornita con tutti gli accessori necessari all'installazione. **La distanza minima tra il piano inferiore della cappa ed il piano cottura deve essere almeno di 650mm** (Fig. 1). **Nel caso in cui l'imbotto motore sia dotato di una valvola di non ritorno fumi assicurarsi che essa possa aprirsi e chiudersi liberamente.**

Per una facile installazione si consiglia di seguire le operazioni sotto riportate:

- 1) La cappa va centrata rispetto al piano cottura.
 - 2) A seconda del modello di cappa sono previste differenti modalità di installazione. Individuare il proprio sistema di fissaggio tra i seguenti:
 - a) No 2 ganci livellanti con fissaggio con tasselli ad espansione in dotazione (Fig.2)
 - b) Staffa retro livellante con fissaggio tasselli ad espansione in dotazione (Fig.3)
 - c) Per i modelli ad isola far riferimento all'allegato di installazione specifico.
- N.B.: I sistemi di fissaggio a) e b) si alloggiano sui retro della cappa nei fori L 1 (Fig. 5).

- 3) Togliere i filtri antigrasso posizionare la cappa sulla parete e tracciare la posizione di riferimento dei fori per l'ancoraggio del relativo sistema di fissaggio.
- 4) Eseguire i 2 fori precedentemente tracciati dopo aver tolto la cappa dalla parete
- 5) Ancorare il sistema di fissaggio alla parete serrando il tassello ad espansione
- 6) Tracciare sul muro i fori L2 per fissare in sicurezza i tasselli nei fori. (tasselli in dotazione)
- 7) Appendere la cappa al sistema di fissaggio (Fig.2 e 3) ed eseguire il livellamento agendo sulla vite di regolazione.
- 8) Fissare in sicurezza la cappa serrando a fondo le due viti a espansione dei fori L2

SISTEMI DI CONNESSIONE ARIA:

Versione **ASPIRANTE**:

Collegare all'uscita dell'imbotto motore il condotto di espulsione fumi di diametro interno $\varnothing 150$ mm. Il condotto di espulsione non deve avere \varnothing inferiore a 120 mm.

Attenzione se cappa è fornita di filtro ai carboni attivi, questo deve essere rimosso (vedi pag. 8)

Deviazione per la Germania:

Quando la cappa da cucina e apparecchi alimentati con energia diversa da quella elettrica sono in funzione simultaneamente, la pressione negativa nel locale non deve superare i 4 Pa (4×10^{-5} bar).

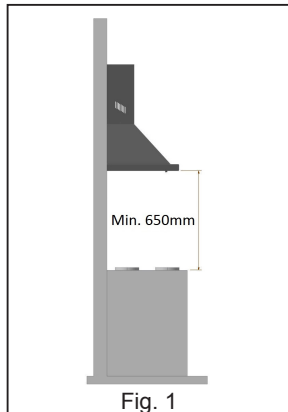

Fig. 1

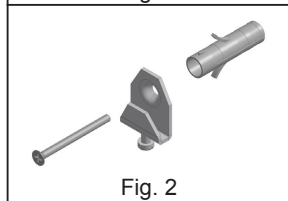

Fig. 2

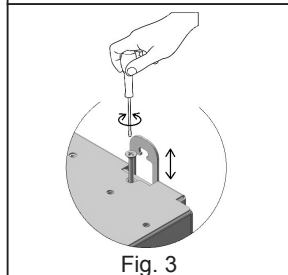

Fig. 3

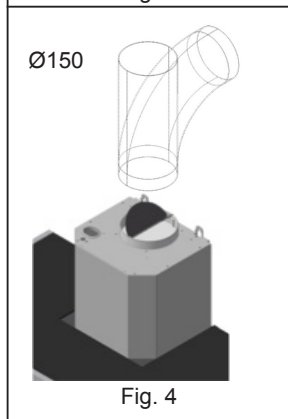

Fig. 4

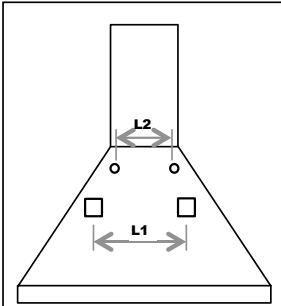

Fig. 5

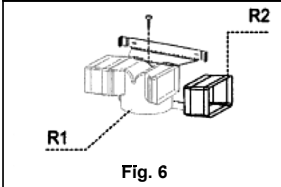

Fig. 6

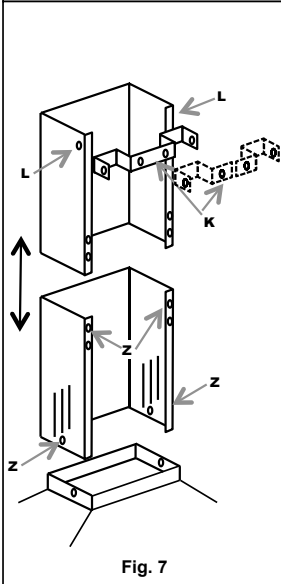

Fig. 7

Versione *FILTRANTE*:

Lasciare libero l'imbocco motore. Installare i filtri al carbone attivo come illustrato a pag.8.

Se la cappa non è provvista di filtro al carbone attivo è necessario acquistarlo separatamente rivolgendosi presso il centro Smeg autorizzato più vicino.

Per alcuni modelli è previsto di serie un gruppo raccordi (Fig.6) da fissare a parete mediante tasselli ad espansione ad una altezza opportuna in modo da canalizzare il flusso dell'aria in corrispondenza delle feritoie camino. Inserire lateralmente le prolunghe R2 sui raccordo R1. Collegare il raccordo R1 all'uscita del corpo cappa per mezzo di un tubo di diametro D.150mm.

• **MONTAGGIO CAMINI (fig. 7):**

Posizionare la staffa camino, unica o in due pezzi (K) al limite superiore desiderato.

Tracciare i due fori sulla parete per il fissaggio della staffa. Forare e fissare la staffa con i tasselli ad espansione in dotazione.

Posizionare con cura il gruppo camini sulla cappa. Fissare il camino inferiore mediante le viti Z alla cappa. Estendere con attenzione il camino superiore fino al limite superiore.

Bloccare mediante le viti L il camino superiore alla staffa camino K.

• **CONNESSIONE ELETTRICA**

• Si raccomanda che le operazioni di collegamento elettrico vengano eseguite da un installatore qualificato.

Nel caso di collegamento elettrico diretto alla rete è necessario interporre tra l'apparecchio e la rete un interruttore bipolare con apertura minima tra i contatti di 3mm, dimensionato al carico e rispondente alle norme in vigore.

ISTRUZIONI PER L'USO:

GRUPPO COMANDI

Per un utilizzo ottimale ed efficiente del prodotto si consiglia di avviare la cappa alcuni minuti prima di iniziare a cucinare e prolungare il funzionamento per almeno 15min dopo aver terminato la cottura o comunque fino alla completa scomparsa di vapore ed odori. Per avviare la cappa, identificare il tipo di comando della cappa e quindi seguire le indicazioni relative:

SLIDER:

- **Cursore (A)** ON/OFF illuminazione

- **Cursore (B)** a quattro posizioni:

0 Posizione OFF motore

1 2 3 posizione accensione/regolazione
velocità cappa

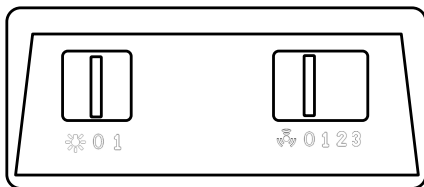

(A)

(B)

PULSANTIERA ELETTROMECCANICA:

Tasto ON/OFF luci

0 Tasto OFF motore

1 2 3 Tasto accensione / regolazione
velocità cappa

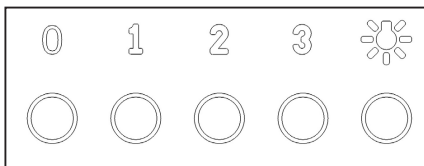

MANOPOLE:

- **Manopola (A):** ON/OFF illuminazione (0-1)

- **Manopola (B):**

0 Posizione OFF motore

1 2 3 posizione accensione / regolazione
velocità cappa

Attivazione velocità intensiva
temporizzata

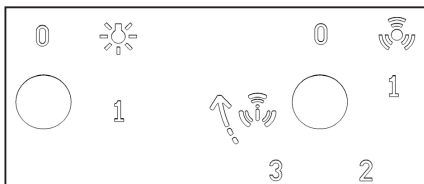

(A)

(B)

Funzione intensiva temporizzata:

La funzione intensiva temporizzata è quella modalità di servizio per la quale per un tempo limitato la cappa elabora la sua massima portata. L'attivazione della velocità intensiva temporizzata della cappa avviene ruotando in senso orario la manopola (B) dalla posizione 3. Una volta attivata la velocità intensiva temporizzata, la manopola torna automaticamente in posizione 3. La velocità intensiva può essere disattivata ruotando nuovamente il comando (B) in senso antiorario. Alla scadenza della temporizzazione della velocità intensiva si ripristina in default la terza velocità.

PULSANTIERA CAPACITIVA 2 DIGIT 10 TASTI:



Tasto	Funzione	Display
A	Accende / Spegne il motore di aspirazione.	Visualizza la velocità impostata
B	Decrementa la velocità di esercizio.	Visualizza la velocità impostata
C	Incrementa la velocità di esercizio.	Visualizza la velocità impostata
D	Attiva la velocità Intensiva da qualsiasi velocità anche da motore spento, tale velocità è temporizzata al termine del tempo il sistema ritorna alla velocità precedentemente impostata. Adatta a fronteggiare le massime emissioni di fumi di cottura.	Visualizza alternativamente HI
	Tenendo il tasto premuto per circa 5 secondi, quando tutti i carichi sono spenti (Motore+Luce), si Attiva / Disattiva il blocco della tastiera.	"- -" Blocco tastiera Attivo.
E	Funzione 24H Attiva il motore alla prima velocità e consente un'aspirazione di 10 minuti ogni ora.	Visualizza 24 e il punto in basso a destra lampeggia una volta al secondo, mentre il motore è in funzione Si disabilita premendo il tasto.
	Tenendo il tasto premuto per circa 5 secondi, quando tutti i carichi sono spenti (Motore+Luce), premendo il tasto "B" durante l'animazione, si Attiva/ Disattiva l'allarme dei Filtri al Carbone attivo.	Visualizza per 5 secondi un'animazione rotativa. Lampeggia " EF " due volte in attivazione. Lampeggia " EF " una volta in disattivazione.
F	Funzione Delay Attiva lo spegnimento automatico ritardato di 30'. Adatto per completare l'eliminazione di odori residui. Attivabile da qualsiasi posizione, si disattiva premendo il tasto o spegnendo il motore.	Visualizza la velocità di esercizio e il punto in basso a destra lampeggia
G	Con l'allarme filtri in corso premendo il tasto per circa 3 secondi si effettua il reset dell'allarme.	Terminata la procedura si spegne la segnalazione precedentemente visualizzata: FF segnala necessità di lavare i filtri antigrasso metallici. L'allarme entra in funzione dopo 100 ore di lavoro effettivo della Cappa. EF segnala la necessità di sostituire i filtri al carbone attivo e devono anche essere lavati i filtri antigrasso metallici. L'allarme entra in funzione dopo 200 ore di lavoro effettivo della Cappa.
H	Decrementa l'intensità di Illuminazione ad ogni pressione del Tasto in modo ciclico.	
1	Accende e spegne l'impianto di illuminazione alla massima intensità.	
L	Incrementa l'intensità di Illuminazione ad ogni pressione del Tasto in modo ciclico.	

Comando Blocco Tastiera: è possibile bloccare la tastiera, ad esempio per effettuare la pulizia della superficie in Vetro, quando la Cappa ha il Motore e le Luci spente. Premendo per circa 5 Secondi il tasto D si può abilitare o disabilitare il Blocco Tastiera che è sempre confermato con:





"- -" Blocco tastiera Attivato.

PULSANTIERA CAPACITIVA 1 DIGIT:



Tasto	Funzione	Display
A	Accende / Spegne il motore di aspirazione.	Visualizza la velocità impostata
B	Decrementa la velocità di esercizio.	Visualizza la velocità impostata
C	Incrementa la velocità di esercizio.	Visualizza la velocità impostata
D	Accende/spegne impianto di illuminazione	
F	Attiva lo spegnimento ritardato di 15'	Display lampeggiante

PULSANTIERA ELETTRONICA SOFT TOUCH:

-  Tasto OFF motore/Reset Filtri
-  Tasto accensione/regolazione velocità cappa
-  Attivazione velocità intensiva temporizzata
-  Tasto ON/OFF luci

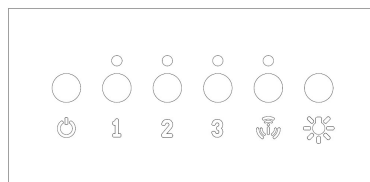

La funzione intensiva temporizzata è quella modalità di servizio per la quale per un tempo limitato la cappa elabora la sua massima portata.

L'attivazione della funzione è visualizzata dal lampeggio del LED posto in corrispondenza del tasto. Alla scadenza della temporizzazione della velocità intensiva si ripristina in default la terza velocità.

FUNZIONI OPZIONALI:

- **AUTOSPEGNIMENTO TEMPORIZZATO:** Schiacciando uno dei tasti velocità motore (2-3), per due volte, si attiverà la funzione "Autospegnimento Temporizzato" che spegne sia luci che motore della cappa dopo 10 min. L'attivazione di tale funzione viene testimoniata dal lampeggiare del LED immediatamente al di sopra del tasto schiacciato.
- **AVVISO PULIZIA FILTRI:** il lampeggiare contemporaneo dei 4 LED, (programmato per attivarsi ogni 200h di funzionamento) , sta ad indicare all'utente la necessità di pulire/sostituire i filtri.

Con la pressione del tasto OFF  è possibile far ripartire il conteggio delle 200h

N.B. La pressione accidentale del tasto OFF  prima delle 200h di funzionamento non produce reset alla memoria pulizia filtri. E' buona norma che ogni 200h vengano puliti i filtri grassi e ogni 200h sostituiti quelli a carboni attivi.

N. B. In alcuni paesi è disponibile anche la versione a 4 velocità con il layout di fianco riportato dove:

☺☺☺ Tasto Reset Filtri

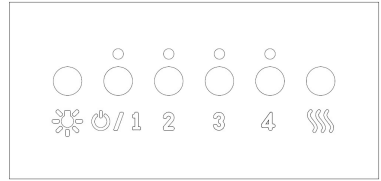

PULIZIA E MANUTENZIONE

Prima di effettuare qualsiasi intervento di manutenzione e/o pulizia scollegare sempre la cappa dalla alimentazione elettrica

Una costante pulizia garantisce un buon funzionamento e una lunga durata dell'apparecchio. Particolari attenzioni vanno rivolte ai filtri antigrasso e per le sole cappe filtranti ai filtri al carbone.

N.B. L'accumulo di grassi all'interno dei pannelli filtranti oltre a pregiudicare il rendimento della cappa, può comportare anche rischi di incendio

PULIZIA ESTERNA: La pulizia esterna ed interna della cappa deve essere effettuata con l'uso di un panno umido e detergente liquido neutro, evitando assolutamente l'uso di solventi o sostanze abrasive. E' consigliato l'uso di prodotti specifici, seguendo le istruzioni sul prodotto. Si consiglia di eseguire la pulizia della cappa strofinando l'acciaio sempre nel senso della finitura superficiale.

PULIZIA FILTRI METALLICI: Una cura particolare va rivolta ai pannelli filtranti antigrasso metallici. L'accumulo di grassi all'interno dei pannelli filtranti oltre a pregiudicare il rendimento della cappa, può comportare anche rischi di incendio.

Al fine di scongiurare incendi i filtri devono essere puliti periodicamente almeno una volta al mese o con cadenze più elevate nel caso di un utilizzo particolarmente severo dell'apparecchio.

Individuato il modello della cappa in possesso, togliere un filtro alla volta come illustrato nelle figure accanto. Lavare accuratamente i filtri con detergente neutro, a mano o in lavastoviglie. Rimontare i filtri facendo attenzione che la maniglia sia rivolta all'esterno della cappa.

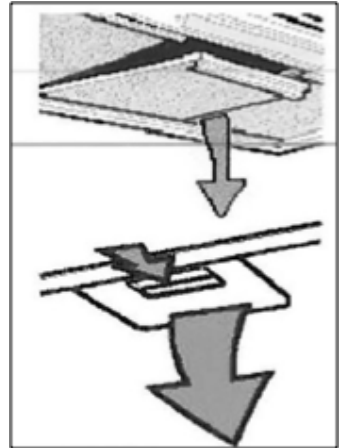

SOSTITUZIONE FILTRI AL CARBONE: (Per la sola versione filtrante)

I filtri al carbone hanno la capacità di trattenere gli odori **fino a che i carboni non raggiungono il livello di saturazione**. Non sono lavabili, non sono rigenerabili e pertanto si raccomanda la loro sostituzione almeno una volta ogni sei mesi o con cadenze più frequenti nel caso di un utilizzo particolarmente severo della cappa.

Prima iniziare le operazioni assicurarsi di aver scollegato la cappa dalla rete elettrica. Per accedere ai filtri carbone attivo è necessario rimuovere i filtri metallici come sopra indicato. Con l'aiuto delle figure individuare il kit filtri a carbone in dotazione alla cappa.

Per il filtro a disco è sufficiente ruotare di 90° come indicato nella (fig.A) i due filtri e quindi estrarli dalla loro sede.

Nel caso di filtro a cartuccia fissato con molle, (fig.B) esercitare una pressione necessaria a vincere la resistenza della molla e quindi estrarre il filtro.

Con filtro a cartuccia bloccato con staffa e pomo filettato (fig.C), svitare il pomo, togliere la staffa bloccaggio e quindi estrarre il filtro a carboni attivi. Rimontare i filtri al carbone ed i filtri antigrasso metallici eseguendo a ritroso le operazioni prima svolte.

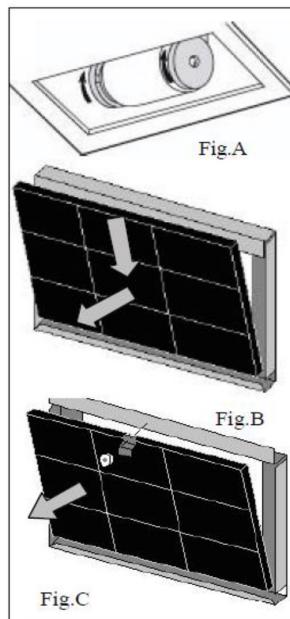

SOSTITUZIONE LAMPADE:

Prima di effettuare qualsiasi intervento di manutenzione e/o pulizia, scollegare sempre la cappa dall'alimentazione elettrica

A seconda del modello la cappa può essere dotata di tipi diversi di illuminazione con lampade a LED o Alogene:

a) A LED: Le sorgenti luminose LED garantiscono un elevato numero di ore di funzionamento. Qualora si rendesse necessaria la sostituzione per usura o guasto è necessario sostituire l'intero faretto. In tal caso rivolgersi all'Assistenza tecnica qualificata. Questo apparecchio è provvisto di una luce LED bianca di classe 1M secondo la norma EN 60825-1: 1994 + A1:2002 + A2:2001; massima potenza ottica emessa@439nm: 7μW.

Non osservare direttamente con strumenti ottici (binocolo, lente d'ingrandimento....).

b) Alogene: lampada con attacco G4, potenza **20W** e tensione **12V**. Per sostituire la lampada togliere con un cacciavite l'anello di supporto vetro del faretto. Rimosso il vetro sfilare la lampada difettosa dalla sede rimontare la nuova lampada. Rimontare il vetro del faretto bloccandolo con l'anello.

Codice ILCOS: HSG/C/UB-20-12-G4

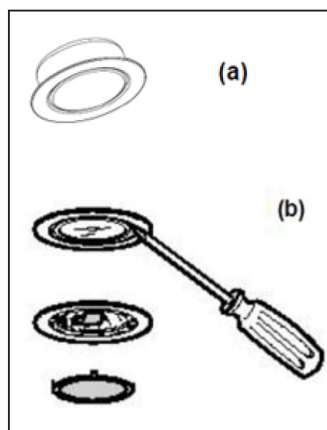

TRATTAMENTO DEL RAEE:



***Ai sensi dell'art. 26 del Decreto Legislativo 14 marzo 2014, n. 49
"Attuazione della direttiva 2012/19/UE sui rifiuti di apparecchiature
elettriche ed elettroniche (RAEE)"***

Il simbolo del cassonetto barrato riportato sull'apparecchiatura o sulla sua confezione indica che il prodotto alla fine della propria vita utile deve essere raccolto separatamente dagli altri rifiuti.

L'utente dovrà, pertanto, conferire l'apparecchiatura giunta a fine vita agli idonei centri comunali di raccolta differenziata dei rifiuti elettrotecnici ed elettronici.

In alternativa alla gestione autonoma è possibile consegnare l'apparecchiatura che si desidera smaltire al rivenditore, al momento dell'acquisto di una nuova apparecchiatura di tipo equivalente.

Presso i rivenditori di prodotti elettronici con superficie di vendita di almeno 400 m² è inoltre possibile consegnare gratuitamente, senza obbligo di acquisto, i prodotti elettronici da smaltire con dimensioni inferiori a 25 cm.

L'adeguata raccolta differenziata per l'avvio successivo dell'apparecchiatura dismessa al riciclaggio, al trattamento e allo smaltimento ambientalmente compatibile contribuisce ad evitare possibili effetti negativi sull'ambiente e sulla salute e favorisce il reimpiego e/o riciclo dei materiali di cui è composta l'apparecchiatura



Libretto di Istruzioni (IT)

Instruction booklet (EN)

كتيب التعليمات (AR)

Mode d'emploi (FR)

Bedienungsanleitung (DE)

Instruktionsvejledning (DA)

Manual de instrucciones (ES)

Instrukcja (PL)

Manual de Instruções (PT)

Instructiehandleiding (NL)

Bruksanvisning (NO)

Руководство по эксплуатации (RU)

Instruktionshandbo (SE)

Ohjekirja (FI)

WARNINGS!

INSTALLATION

- **Read the instructions closely before installing and/or using the hood.**
- The manufacturer will not be held liable for damage caused by installation that is incorrect or not up to standard.
- We recommend that all installation and adjustment procedures are carried out by trained personnel.
- When the hood is taken out of its packaging inspect it to ensure that it is intact. If the product is damaged, do not use it and contact the Smeg assistance service.
- Before making any connections, make sure that the mains voltage corresponds to the voltage shown on the label located inside the appliance.
- For Class I appliances, check that the domestic power supply guarantees adequate earthing.
- The minimum distance between the hob and the lower part of the hood must be at least 650mm.
- The extracted air must not be conveyed in a duct used to conduct fumes from appliances powered by gas or other fuel.
- Connect the outlet for the air extracted by the hood to fumes discharge ducts with a suitable internal diameter, and no less than 120 mm.
- The room must be adequately ventilated when the hood or gas appliances are used simultaneously.
- If the power cable is damaged it must be replaced by the manufacturer or its technical assistance service, or nonetheless by an individual with a similar qualification, so as to prevent any risk.
- Comply with any legal regulations relative to the extraction of air when operating the extraction hood.

OPERATION

- Do not cook or fry in a way that creates strong flames. These could be drawn into the hood during operation and cause a fire.
- Do not flambé food under the kitchen hood; Fire hazard
- The hood can be used by individuals under the age of 8 and by individuals with physical, sensorial or mental impairments, or without experience or the required knowledge, as long as they are under supervision or have been given instructions on safe use of the appliance and are familiar with

the dangers it entails.

- Children must be supervised to ensure that they do not play with the appliance
- **ATTENTION:** The accessible parts can become very hot if they are used with cooking equipment.

MAINTENANCE

- Before carrying out any maintenance procedure or cleaning, disconnect the appliance from the electricity supply.
- Carry out thorough and timely maintenance of the filters in accordance with the intervals recommended by the manufacturer.
- To clean the hood surfaces, use a damp cloth and a mild liquid detergent.
- Cleaning and maintenance carried out by the user must not be performed by children without supervision;
- **THE MANUFACTURER DECLINES ALL RESPONSIBILITY IF THE ABOVE INDICATIONS ARE NOT FOLLOWED**

USE:

- This appliance was designed to be used as an EXTRACTION (extraction of air to the outside) or FILTER hood (recirculation of air indoors).
- EXTRACTION VERSION: To turn the hood into the extraction version connect the motor inlet, by means of a rigid or flexible pipe with a suitable internal diameter and no less than 120 mm, directly to the external vapour and odour extraction duct.
NB. Remove any active carbon odour-control filters.
- FILTER VERSION: If it is not possible to direct the air outdoors, the hood can be transformed into the filter version. In this version, the air and vapours are purified by active carbon filters and recirculated into the room through the lateral ventilation grilles of the flue.
Note: using the hood in filter mode can increase the level of noise perceived.

INSTALLATION INSTRUCTIONS:

The hood is supplied with all the accessories necessary for its installation. **The minimum distance between the lower surface of the hood and the hob must be at least 650mm for electric hobs (Fig. 1). If the motor inlet is equipped with a non-return valve for fumes, make sure it can open and close freely.**

For easy installation it is recommended to follow the procedures described below:

- 1) The hood must be centred with respect to the hob surface.
 - 2) There are different installation procedures depending on the hood model. Choose one of the following fixing systems:
 - a) 2 levelling hooks that fasten on with the supplied expansion plugs (Fig. 2)
 - b) Rear levelling bracket that fastens on with the supplied expansion plugs (Fig. 3)
 - c) For island models refer to the special installation attachment.
- N.B.: Fixing systems a) and b) fit on to the back of the hood in the holes L1 (Fig. 5).

- 3) Remove the grease filters and position the hood on the wall and mark the reference position for the holes to anchor the relative fixing system.
- 4) Drill the 2 holes previously marked after removing the hood from the wall
- 5) Anchor the fixing system to the wall by tightening the expansion plug
- 6) Mark holes L2 on the wall to secure the plugs safely in the holes. (plugs supplied)
- 7) Hang the hood on the fixing system (fig. 2 and 3) and level it using the adjustment screws (fig.2).
- 8) Securely fix the hood by fully tightening the two expansion screws of the holes L2

AIR CONNECTION SYSTEMS:

EXTRACTION version:

Connect the fume expulsion duct (inside diameter \varnothing 150 mm) to the exhaust of the motor inlet. The expulsion duct must not have a diameter \varnothing of less than 120 mm.

Note that if the hood is supplied with an active carbon filter, this must be removed (see page 8)

Deviation for Germany:

When the hood and other appliances powered by energy other than electricity are simultaneously ON, the negative pressure in the room must not exceed 4 Pa (4×10^{-5} bar).

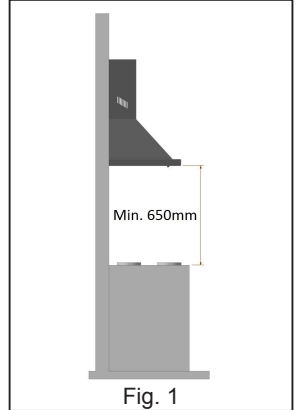

Fig. 1

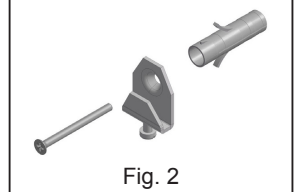

Fig. 2

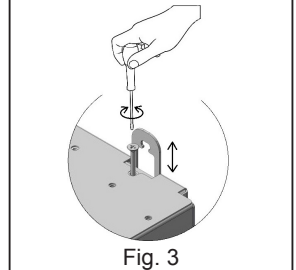

Fig. 3

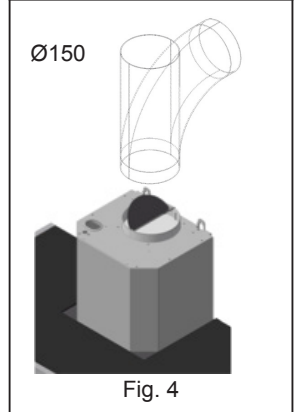

Fig. 4

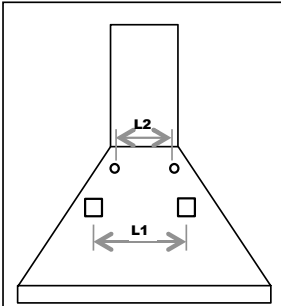

Fig. 5

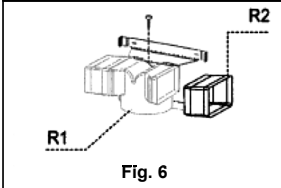

Fig. 6

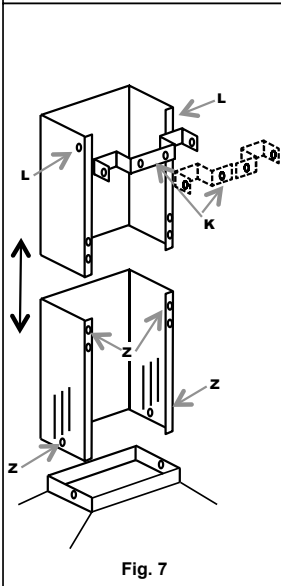

Fig. 7

FILTER version:

Leave the motor inlet free. Install the active carbon filters as shown on page 8.

If the hood is not supplied with an active carbon filter you must buy it separately at your nearest authorised Smeg dealer.

For some models there is a standard set of fittings (fig.6) to be fixed to the wall by expansion plugs at a suitable height in order to channel the airflow in correspondence with the flue slits. Insert laterally the extensions R2 on the fitting R1. Connect the fitting R1 at the outlet of the hood body by means of a tube of diameter D.150mm.

- **FLUE ASSEMBLY (fig. 7):**

Position the one-piece or two-piece (K) flue bracket to the required top limit.

Mark the two holes on the wall to fix the bracket. Drill and fix the bracket with the supplied expansion plugs.

Carefully position the flue unit on the hood. Fix the lower flue to the hood by means of the screws Z. Carefully extend the top flue to the upper limit.

Secure the top flue to the flue bracket K using the screws L.

- **ELECTRIC CONNECTION**

- We recommend that electric connections are carried out by a professional installer.

In the case of a direct electric connection to the mains, between the appliance and the mains, place a bipolar switch with a minimum opening of 3mm between contacts, sized to the load and compliant with the current regulations.

USER INSTRUCTIONS

CONTROLS UNIT

For an optimal and efficient use of the product it is advisable to start the hood a few minutes before you start cooking and to keep it on for at least 15min after you have finished cooking or until steam and odours have completely disappeared. To start the hood, identify the command type of the hood and then follow the relative indications:

SLIDER:

- **Slider (A)** lighting ON/OFF
- **Slider (B)** with four positions:
 - 0 Motor OFF
 - 1 2 3 ON/Speed selection

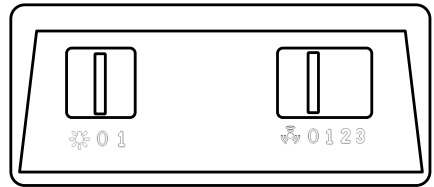

(A)

(B)

ELECTRO-MECHANICAL PUSHBUTTON PANEL:

- Lights ON/OFF key
- 0 Motor OFF key
- 1 2 3 Power key/hood speed selection

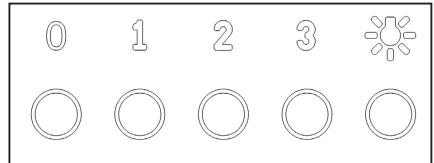

KNOBS:

- **Knob (A):** lighting ON/OFF (0-1)
- **Knob (B):**
 - 0 Motor OFF position
 - 1 2 3 Hood speed selection
 - Start timed intensive speed

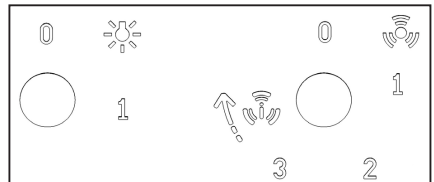

(A)

(B)

Timed intensive speed:

The timed intensive function is that mode of service for which the hood, for a limited time, works at its maximum capacity. The timed intensive speed of the hood is activated by turning the knob (B) clockwise from position 3. Once the timed intensive speed is activated, the knob automatically turns to position 3. The intensive speed can be switched off by turning the control (B) counter-clockwise again. When the intensive speed timer has expired it returns to the third speed by default.

2-DIGIT 10-KEY CAPACITIVE PUSHBUTTON BOARD:



Key	Function	Display
A	Turns the suction motor on / off.	Displays the set speed
B	Decreases the operation speed.	Displays the set speed
C	Increases the operation speed.	Displays the set speed
D	Activates the Intensive speed from any speed even with the motor off, this speed is timed. At the end, the system returns to the speed previously set. Suitable for dealing with the maximum emissions of cooking fumes.	Displays alternatively HI
	Hold the button down for about 5 seconds, when all loads are off (Motor + Light), to switch the keyboard lock On / Off.	"- -" Keyboard lock On.
E	24 H function Activates the motor at the first speed and allows extraction for 10 minutes every hour.	It displays 24 and the point at the bottom right flashes once a second, while the motor is in operation. Press the key to disable it.
	Holding the button down for about 5 seconds when all loads are off (Motor + Light), holding key "B" down during the animation, the Active Carbon Filters Alarm switches On / Off.	Displays a rotary animation for 5 seconds. "EF" flashes twice in activation. "EF" flashes once in deactivation.
F	Delay function Enables the automatic shutdown delay of 30'. Suitable for removing residual odours. Can be activated from any position. You disable it by pressing the key or turning the motor off.	Displays the operating speed and the point on the lower right flashes.
G	With the filter alarm in progress, pressing the key for about 3 seconds resets the alarm.	After the procedure, the signal previously displayed turns off: FF signals the need to wash the metallic grease filters. The alarm comes on after 100 hours of actual operation of the Hood. EF signals the need to replace the active carbon filters and the metallic grease filters must also be washed. The alarm comes on after 200 hours of actual operation of the Hood.
H	Decreases the light intensity at each press of the Key in a cyclic manner.	
I	Turns the lighting system on and off at maximum intensity.	
L	Increases the light intensity at each press of the Key in a cyclic manner.	

Keyboard lock command: you can lock the keyboard, for example, to clean the glass surface, when the Hood has the motor and lights switched off. By pressing key D for about 5 seconds, you can enable or disable the keyboard lock which is always confirmed with:

"- -" Keyboard lock On.

1-DIGIT CAPACITIVE PUSHBUTTON BOARD:



KEY	FUNCTION	DISPLAY
A	SWITCH THE SUCTION MOTOR ON / OFF.	DISPLAYS THE SET SPEED
B	DECREASE THE OPERATING SPEED	DISPLAYS THE SET SPEED
C	INCREASE THE OPERATING SPEED START TIMED INTENSIVE SPEED	DISPLAYS THE SET SPEED FLASHING TIMED INTENSIVE SPEED
D	TURN THE LIGHTING SYSTEM ON AND OFF	
F	ENABLES THE AUTOMATIC SHUTDOWN DELAY OF 15'	FLASHES

SOFT TOUCH ELECTRONIC PUSHBUTTON BOARD:

- Motor OFF key/ Filters reset key
- Power key/hood speed selection
- Start timed intensive speed
- Lights ON/OFF key

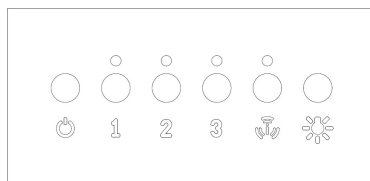

The timed intensive function is that mode of service for which the hood, for a limited time, works at its maximum capacity.

Activating the function is displayed by the LED located under the key flashing. When the intensive speed timer has expired it returns to the third speed by default.

OPTIONAL FUNCTIONS:

- **TIMED AUTO POWER OFF:** By pressing one of the motor speed keys (2-3), twice, you will activate the function "Timed Auto Power Off" which turns off both lights and hood motor after 10 mins. Activating this function is demonstrated by the LED immediately above the pressed button flashing.
- **FILTER CLEANING SIGNAL:** the simultaneous flashing of the 4 LEDs, (programmed to run every 200h of operation), is to indicate the need to clean /replace the filters.

By pressing the OFF button , the 200h time can be reset. **N.B. Accidentally pressing the OFF button before the 200h does not result in the filter being reset in the filter cleaning memory. It is good practice to clean the grease filters and replace the active carbon filters every 200h of operation.**

N.B. In some countries, the 4-speed version is also available, with the layout shown on the right, where:

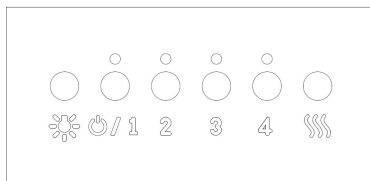

Filters Reset Key

FUNCTIONS AND MAINTENANCE:

Before performing any maintenance and/or cleaning always disconnect the hood from the power supply

Regular cleaning guarantees good operation and a long appliance service life. The grease filters and filter hoods with carbon filters require special care.

N.B. The accumulation of grease inside the filter panels as well as affecting the performance of the extractor, can also create a fire hazard.

EXTERNAL CLEANING: The external and internal cleaning of the hood must be carried out using a damp cloth and mild liquid detergent. Completely avoid the use of solvents or abrasives. It is recommended to use specific products, following the instructions on the product. It is advisable to clean the hood by always rubbing the steel in the direction of the surface finish.

METAL FILTER CLEANING:

Particular attention should be paid to the metal grease filter panels. The accumulation of grease inside the filter panels as well as affecting the performance of the extractor, can also create a fire hazard.

In order to minimise the risk of fire, the filters must be cleaned regularly, at least once a month or with greater frequency in the case of a particularly intensive use of the appliance.

After identifying your hood model, remove one filter at a time as shown in the next figure. Thoroughly wash filters with a mild detergent either by hand or in the dishwasher. Replace the filters, making sure that the handle is on the outside of the hood

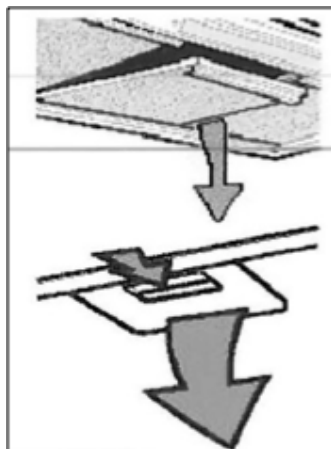

REPLACING CARBON FILTERS: (Only for the filter version)

The carbon filters are capable of retaining odours **until the carbon reaches saturation level**. They cannot be washed and they are not renewable, therefore, it is recommended to replace them at least every six months or more often if the hood is used often.

Before starting operations make sure the electrical power supply to the hood is disconnected.

Access the active carbon filters by removing the metal filters as described above. With the help of the figures, identify the carbon filters kit supplied with the hood.

In the case of the disc filter, simply tilt the two filters by 90° as shown in (fig.A) and then extract them from their housing.

In the case of a cartridge filter attached with springs, (fig.B) exert the pressure required to counteract the resistance of the spring and then remove the filter

In the case of a cartridge filter blocked with a bracket and threaded knob, (fig. C), unscrew the knob, remove the locking bracket and then remove the active carbon filter. Replace the carbon filters and the metal non-grease filters by performing the operations in inverse order

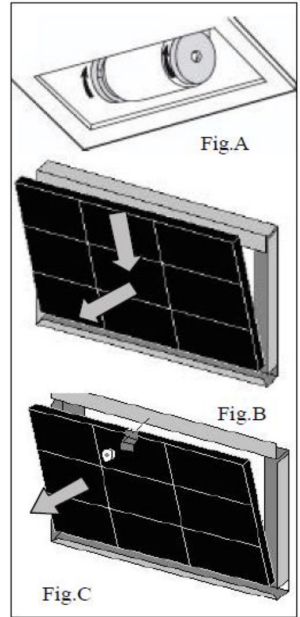

REPLACEMENT LAMPS:

Before performing any maintenance and/or cleaning always disconnect the hood from the power supply

Depending on the model, the hood can be equipped with different types of lighting, with LED or halogen lamps:

a) WITH LED LIGHTS: The LED lights guarantee a significant number of hours of operation. Should it be replaced due to being worn or faulty, the entire spotlight must be replaced. In this case, contact qualified Technical Support. This appliance is equipped with Class 1M white LED light, in accordance with EN standard 60825-1: 1994 + A1:2002 + A2:2001; maximum emitted optical power@439nm: 7μW.

Do not look directly at the light with optical instruments (binoculars, magnifying glass...).

b) Halogen: lamp with G4 fitting, 20W **power** and 12V **voltage**. Replace the lamp by removing the glass support ring of the spotlight with a screwdriver. Once the glass is removed, remove the faulty lamp from its housing and fit the new lamp. Replace the glass of the spotlight by blocking it with the ring.

Code ILCOS: HSG/C/UB-20-12-G4

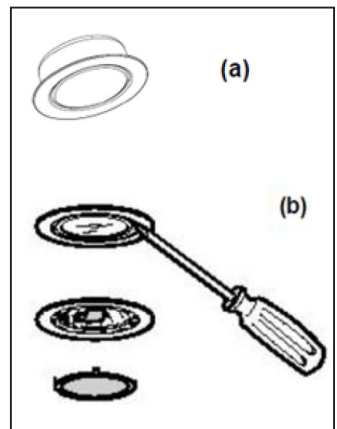

WEEE DISPOSAL:



Pursuant to art. 26 of the Italian Legislative Decree dated 14 March 2014, no. 49 "Implementation of directive 2012/19/EU on Waste Electrical and Electronic Equipment (WEEE)"

The crossed out wheeled bin symbol on the equipment or its packaging indicates that the product at the end of its useful life must be collected separately from other waste.

Therefore, any products that have reached the end of their useful life must be given to waste disposal centres specializing in separate collection of waste electrical and electronic equipment.

As an alternative to autonomous disposal, the device you want to dispose of can be given back to the retailer at the time of purchasing new similar equipment.

At electronic product retailers with a sales area of at least 400 m², it is possible to return, without any obligation to buy, electronic products to dispose of with dimensions below 25 cm free of charge.

The separate collection for the delivery of the equipment to recycling, to treatment and environmentally compatible disposal helps avoid possible negative effects on the environment and health and promotes the reuse and/or recycling of materials that make up the equipment.



طبقا للمادة 26 من المرسوم التشريعي رقم 49 بتاريخ 14 مارس 2014 " تنفيذ التوجيه UE/2012/19 بشأن نفايات الأجهزة الإلكترونية والكهربائية (RAEE)"

يدل رمز الإناء الذي يحمل علامة خطأ على الجهاز أو على عبوة أنه يجب جمع المنتج كنفايات منفصلا عن بقية النفايات في نهاية عمره الافتراضي.
ومع ذلك، يتعين على المستخدم نقل الجهاز في نهاية عمره الافتراضي إلى مركز البلدية المناسب الخاص بالجمع المتميز للنفايات الإلكترونية والكهربائية.
وبدلا من التعامل المستقل مع الجهاز، من ممكن أن يرسله من يرغب في التخلص منه إلى بائع التجزئة عند شراء جهاز جديد من نوع مكافئ.
ولدى بائعي التجزئة للمنتجات الإلكترونية الذين لا تقل مساحة مبيعاتهم عن 400 م² من الممكن أيضا إرسال، وبدون التزام بالشراء، المنتجات الإلكترونية المراد التخلص منها والتي هي ذات أبعاد أقل من 25 سم.
يساهم الجمع المناسب والمتميز للجهاز الذي تتلخص منه من أجل تدويره لاحقا أو معالجته أو التخلص منه ببنينا بطريقة متوافقة في تجنب التأثيرات السلبية المحتملة على البيئة وعلى الصحة ويشجع على إعادة استخدام المواد المصنوع منها الجهاز.

استبدال فلتر الكربون: (بالنسبة للإصدار الوحيد المرشح)

تستطيع فلاتر الكربون حجز الروائح حتى عندما لا يصل الكربون إلى مستوى التشبع. لا يمكن غسلها، وهي ليست قابلة للتجديد، وبالتالي فمن المستحسن استبدالها مرة واحدة على الأقل كل ستة أشهر أو على فترات أكثر تواترا خاصة في حالة الاستخدام الشاق للشفاط.

قبل بدء العملية، تأكد أنك فصلت الشفاط عن التيار الكهربائي.

للوصول إلى فلتر الكربون النشط، من الضروري فك الفلاتر المعدنية كما هو موضح أعلاه. وبمساعدة الأشكال، حدد طقم فلاتر الكربون المرفقة مع الشفاط.

بالنسبة للفلترين على شكل قرص، يكفي تدوير الفلترين بـ 90° كما هو موضح في الشكل A ثم أخرجهما من مكانهما.

في حالة الفلتر بخروطوشة المثبت بزبريك (الشكل B) مارس الضغط المطلوب للتغلب على مقاومة الزبريك ثم أخرج الفلتر.

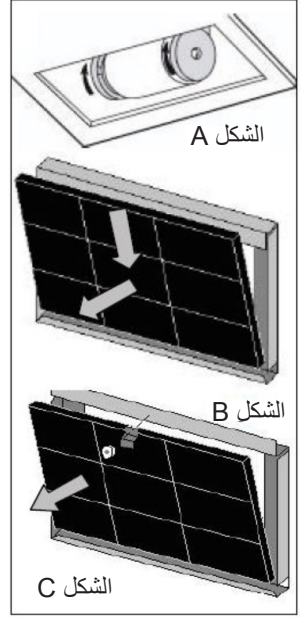

ومع حجز الفلتر بخروطوشة باستخدام القوس والنيبل المسنن (الشكل C)، فك النيبل، ثم أخرج قوس التثبيت، ثم أخرج فلتر الكربون النشط. أعد تركيب فلاتر الكربون والفلاتر المعدنية لمقاومة الدهون وذلك بالقيام بعكس العمليات الموضحة أعلاه.

استبدال المصابيح:

قبل القيام بأي تدخل للصيانة و/أو النظافة، افصل دائما الشفاط عن التغذية الكهربائية

حسب موديل الشفاط يمكن تزويده بأنواع مختلفة من الإضاءة بمصابيح LED أو الهالوجين:

(a) مصابيح LED: تضم المصادر المضيئة بـ LED عددا عاليا من ساعات التشغيل. إذا تطلب الأمر الاستبدال بسبب التلف أو العطل من الضروري استبدال الكشاف بكامله. وفي هذه الحالة اتصل بفريق الدعم التقني المؤهل. هذا الجهاز مزود بإضاءة LED بيضاء من الفئة 1M طبقا لمعيار: EN 60825-1: 2002 + A1: 2002 + A2: 2001؛ الطاقة البصرية القصوى 7: emessa@439nm ميكرو وات.

لا تنظر مباشرة باستخدام أدوات بصرية (مثل المناظير، عدسة التكبير....).

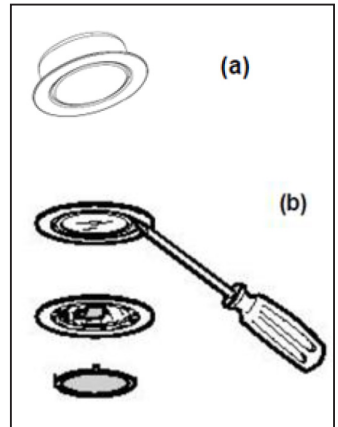

(b) الهالوجين: مصباح بوصلة G4، وبجهد 20 ووات و جهد 12 فولت. لاستبدال المصباح انزع حلقة التددعيم الزجاجية باستخدام مفك من الكشاف المركز. بعد فك الزجاج، أخرج المصباح المعطوب من مكانه، ثم ركب المصباح الجديد. أعد تركيب زجاج الكشاف المركز وحجزه بالحلقة.

كود ILCOS : HSG/C/UB-20-12-G4



ملاحظة: في بعض الدول يتوفر أيضاً موديل ذو 4 سرعات وفق التصميم المشار إليه جانباً عند:

زر إعادة ضبط الفلاتر



الوظائف والصيانة:

قبل القيام بأي تدخل للصيانة و/أو النظافة، افصل دائما الشفاط عن التغذية الكهربائية.

تضمن النظافة المستمرة تشغيلاً جيداً وعمراً طويلاً للجهاز، ويجب توجيه اهتمام خاص للفلاتر المقاومة للشحوم والشفاطات المنفردة للفترة على الفلاتر التي تعمل بالكربون.

ملحوظة: إن تراكم الدهون داخل ألواح الفلتر بالإضافة إلى التأثير على أداء الشفاط يمكن أن يسبب مخاطر الحريق.

التنظيف من الخارج:

يجب أن يتم تنظيف الشفاط من الخارج ومن الداخل باستخدام قطعة قماش مبللة ومنظف سائل محايد، مع تجنب المطلق لاستخدام المذيبات والمواد التي تحتوي على عناصر صنفرة. يُستحسن استخدام منتجات محددة، واتباع التعليمات المذكورة على المنتج. يُستحسن تنظيف الشفاط بفرك الفولاذ دائماً في اتجاه تشطيب السطح.

تنظيف الفلاتر المعدنية:

يجب إيلاء اهتمام خاص بألواح الفلتر المعدنية المقاومة للدهون. إن تراكم الدهون داخل ألواح الفلتر بالإضافة إلى التأثير على أداء الشفاط يمكن أن يسبب مخاطر الحريق.

ومن أجل تجنب الحرائق، يجب تنظيف الفلاتر بانتظام على الأقل مرة في الشهر أو بمعدلات أعلى في حالة الاستخدام المكثف للجهاز على وجه الخصوص.

بعد تحديد موديل الشفاط لديك، فك الفلتر في وقت واحد كما هو موضح في الشكل المقابل. اغسل الفلاتر بدقة بالمنظف المحايد يدوياً أو في الغسالة. أعد تركيب الفلاتر مع الانتباه إلى توجيهه المقبض لخارج الشفاط

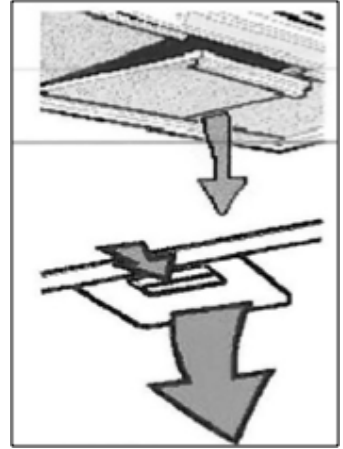



المفتاح	الوظيفة	شاشة العرض
A	شغل/أطفئ الموتر D الخاص بالشفط.	عرض السرعة المضبوطة
B	إنقاص سرعة التشغيل	عرض السرعة المضبوطة
C	زيادة سرعة التشغيل تنشيط السرعة المكثفة الموقوتة	عرض السرعة المضبوطة وميض السرعة المكثفة الموقوتة
D	تشغيل وإيقاف منظومة الإضاءة	
F	تنشيط إيقاف الأوتوماتيكي المتأخر بواقع 15 دقيقة.	تومض

مجموعة الأزرار الإلكترونية SOFT TOUCH:

زر إيقاف تشغيل المحرك /OFF/إعادة ضبط الفلاتر



زر OFF/1 سرعة الموتر



زر ضبط سرعة الموتر

زر الوظيفة المكثفة الموقوتة



زر إعادة تعيين الفلاتر

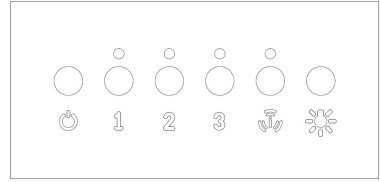

إن الوظيفة المكثفة الموقوتة هي وضع الخدمة والذي من أجله ولوقت محدود يعمل الشفاط بحمولته القصوى. يتم عرض تنشيط الوظيفة بوميض مصباح LED الموجود أمام الزر. وعند انتهاء توقيت السرعة المكثفة تتم استعادة السرعة الثالثة افتراضيا.

وظائف اختيارية:

- الإطفاء الذاتي بالموقت: بالضغط على أحد أزرار سرعة الموتر (2-3)، سوف يتم تفعيل وظيفة "الإطفاء الذاتي بالموقت" الذي يطفى كلا من المصابيح وموتور الشفاط بعد 10 دقائق. يتم اثبات تفعيل هذه الوظيفة عن طريق وميض المصباح LED الموجود مباشرة فوق الزر المضغوط.
- إنذار تنظيف الفلاتر: إن الوميض المتزامن لـ 4 مصابيح LED، (المبرمجة للتنشيط كل 100 ساعة من التشغيل)، ينبه المستخدم للحاجة إلى تنظيف / استبدال الفلاتر.

بالضغط على زر إيقاف التشغيل OFF من الممكن إعادة بدء عداد 200 ساعة ملاحظة: إن الضغط العرضي على زر إيقاف التشغيل OFF قبل الـ 200 ساعة من التشغيل لا ينتج عنه إعادة تعيين لذاكرة تنظيف الفلاتر، والإجراء الجيد هو تنظيف فلاتر الشحوم كل 200 ساعة واستبدال الفلاتر التي تعمل بالكربون النشط كل 200 ساعة.



لوحة التحكم

الزر	الوظيفة	شاشة العرض
A	تشغيل/إيقاف موتور الشفط.	عرض السرعة المضبوطة
B	إنقاص سرعة التشغيل	عرض السرعة المضبوطة
C	زيادة سرعة التشغيل	عرض السرعة المضبوطة
D	ينشط السرعة المكثفة من أي سرعة حتى عند توقف الموتور، هذه السرعة موقوتة بانتهاه الوقت، ويعود النظام إلى السرعة المضبوطة مسبقا. مناسبة لتوجيه الانبعاثات القسوى لأبخرة الطهي.	تعرض HI
E	بالاستمرار في الضغط على الزر لمدة 5 ثوان تقريبا، عند إيقاف جميع الأحمال (الموتور+المصباح)، يتم تنشيط/تعطيل مجموعة قفل مجموعة الأزرار.	تعرض 24H والعلامة أسفل على اليمين تومض مرة في الثانية، أثناء تشغيل الموتور يتم التعطيل بالضغط على الزر.
F	وظيفة التأخير تنشط الإيقاف الأوتوماتيكي المتأخر بواقع 30 دقيقة. مناسبة لإكمال التخلص من الروائح المتبقية. قابلة للتنشيط من أي وضع، ويتم تعطيلها بمواصلة الضغط على الزر أو بإيقاف تشغيل الموتور.	تعرض سرعة التشغيل، وتومض النقطة السفلية على اليسار
G	أثناء عمل إنذار الفلاتر، تتم إعادة تعيين الإنذار بالضغط على الزر لمدة 3 ثوان تقريبا.	بعد الانتهاء من الإجراء يتم إطفاء الإشارة المعروضة مسبقا: FF يدل على ضرورة غسيل الفلاتر المعدنية المقاومة للشحوم. يبدأ الإنذار في التشغيل بعد 100 ساعة من العمل الفعلي للشفاط. EF يدل على ضرورة استبدال الفلاتر التي تعمل بالكربون النشط، ويجب أيضا غسيل الفلاتر المعدنية المقاومة للشحوم. يبدأ الإنذار في التشغيل بعد 200 ساعة من العمل الفعلي للشفاط.
H	ينقص شدة الإضاءة في كل ضغط على الزر بطريقة دورية.	
I	يشغل/يوقف منظومة الإضاءة بالشدة القسوى.	
L	ينقص شدة الإضاءة في كل ضغط على الزر بطريقة دورية.	

أمر قفل لوحة المفاتيح: من الممكن قفل لوحة المفاتيح، مثلا لإجراء تنظيف للأسطح الزجاجية، عند إيقاف تشغيل الموتور وإضاءة الشفاط. بالضغط على الزر D لمدة 5 ثوان، يمكن تمكين/تعطيل قفل لوحة المفاتيح الذي يتم التأكد عليه كالتالي:

”-“ قفل مجموعة الأزرار نشط.

تعليمات الاستخدام:

• مجموعة التحكم

للاستخدام الأمثل والفعال للمنتج يُستحسن تشغيل الشفاط لبضع دقائق قبل بدء الطهي وإطالة التشغيل لمدة 15 دقيقة على الأقل بعد الانتهاء من الطهي أو حتى الاختفاء الكامل للبخار والروائح. لتشغيل الشفاط، حدد نوع التحكم في الشفاط ثم اتبع التعليمات ذات الصلة:

المزقة:

- المؤشر (أ) إضاءة ON/OFF
- المؤشر (ب) بأربعة أوضاع:
- 0 الوضع 0: إيقاف الماتور OFF
- 1 2 3 الوضع 1/2/3: تشغيل/ضبط السرعة ON

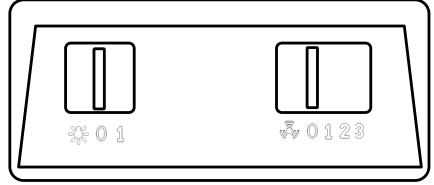

(A)

(B)

زر كهربائي ميكانيكي:

- زر ON/OFF للمصابيح
- زر إيقاف الماتور OFF 0
- زر تشغيل/ضبط سرعة الشفاط 1 2 3

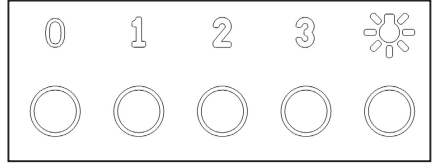

المقايض:

- المقبض (أ): ON/OFF إضاءة (0-1)
- المقبض (ب):
- 0 وضع OFF لإيقاف الماتور
- 1 2 3 ضبط سرعة الشفاط
- تنشيط السرعة المكثفة الموقوتة

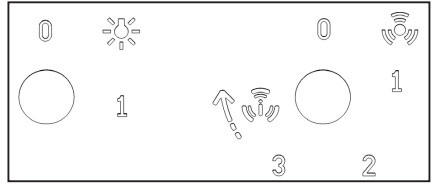

(A)

(B)

الوظيفة المكثفة الموقوتة:

إن الوظيفة المكثفة الموقوتة هي وضع الخدمة والذي من أجله ولوقت محدود يعمل الشفاط بحمولته القصوى. إن تفعيل السرعة المكثفة الموقوتة للشفاط يتم بتدوير المقبض (ب) من الوضع 3 في اتجاه عقارب الساعة. وبمجرد تنشيط السرعة المكثفة الموقوتة، يعود المقبض أوتوماتيكياً إلى الوضع 3. يمكن تعطيل السرعة المكثفة بتدوير التحكم (ب) مجدداً في عكس اتجاه عقارب الساعة. وعند انتهاء توقيت السرعة المكثفة تتم استعادة السرعة الثالثة افتراضياً.

إصدار الفلتر أو الترشيح:

أخل مقدمة الموتور. ركب فلتر الكربون النشط كما هو موضح في صفحة 8.

إذا كان الشفاط غير مجهز بفلتر يعمل بالكربون النشط فمن الضروري شرائه منفصلاً بالاتصال بمركز Smeg الأقرب إليك. بالنسبة لبعض الموديلات تتوفر مجموعة وصلات قياسية (الشكل 6) للثبيت على الجدار بواسطة مسامير توسيع بارتفاع مناسب بطريقة لتوجيه تدفق الهواء بما يلائم فتحات المدخنة. أدخل على الجانب وصلات التطويل R2 على الوصلة R1. قم بتوصيل الوصلة R1 على خرج هيكل الشفاط بواسطة أنبوب بقطر 150 ملم.

• تركيب المداخن (الشكل 7):

ضع قوس المدخنة كقطعة واحدة أو قطعتين (K) على الحد العلوي المطلوب.

اخزم ثقيبين على الجدار لتركيب القوس. انقب وثبت القوس بمسامير التوسيع المرفقة.

ضع بعناية مجموعة المداخن على الشفاط. ثبت المدخنة السفلية بواسطة المسامير Z على الشفاط. مد بحذر المدخنة العلوية حتى تصل إلى الحد العلوي.

باستخدام المسامير L اربط المدخنة العلوية على قوس المدخنة K.

• التوصيل الكهربائي

يُستحسن بأن تتم عمليات التوصيل الكهربائي بمعرفة جهة تركيب مؤهلة.

في حالة التوصيل الكهربائي المباشر بالشبكة الكهربائية، من الضروري وضع مفتاح ثنائي القطب بين الجهاز والشبكة الكهربائية بأقل فتحة بين موصلات 3 ملم، يتحمل الحمولة ويناسب المعايير السارية.

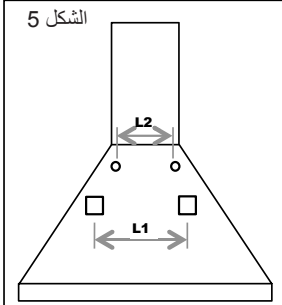

الشكل 5

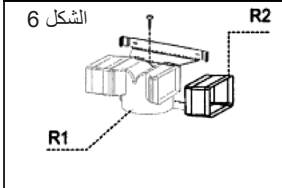

الشكل 6

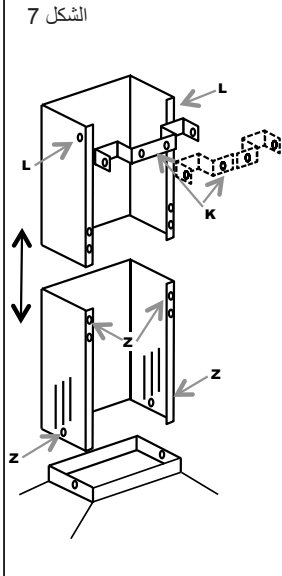

الشكل 7

تعليمات التركيب:

سيتم توريد الشفاط بجميع الملحقات الضرورية للتركيب. يجب أن تكون المسافة الدنيا بين السطح السفلي للشفاط وسطح الطهي 650 ملم (الشكل 1). في حالة توريد موتور السحب بصمام مانع لارتجاع الأبخرة تأكد أنه يستطيع أن ينفث وينغلق بحرية.

لسهولة التركيب ننصح بتنفيذ العمليات الواردة أدناه:

- (1) يتم توسيط الشفاط بالنسبة لسطح الطهي.
- (2) حسب موديل الشفاط يتم توفير وسائل تثبيت مختلفة. حدد نظام التثبيت الخاص بك من بين الأنظمة الآتية :
 أ) عدد 2 خطاف تسوية للتثبيت بمسامير توسيع مرفقة (الشكل 2)
 ب) قوس خلفي للتسوية للتثبيت بمسامير توسيع مرفقة (الشكل 3)
 ج) بالنسبة للموديلات التي تثبت في الوسط بعيدة عن الجدار راجع مرفق التركيب المحدد.

ملاحظة هامة: يتم تثبيت أنظمة التثبيت (أ و ب) على خلف الشفاط في الثقوب L1 (الشكل 5).

- (3) فك الفلاتر المقاومة للشحوم ثم ضع الشفاط على الجدار، واتبع الوضع المرجعي للثقوب لخطف أنظمة التثبيت ذات الصلة.
- (4) اخزم تثبين بعد تحديدهما مسبقا وبعد إمالة الشفاط من على الجدار.
- (5) اخطف نظام التثبيت على الجدار بربط مسمار التوسيع
- (6) قم بتعليم الثقوب L2 على الجدار لتركيب المراسي تركيبا آمنا. (المسامير المرفقة)
- (7) قم بتعليق الشفاط على نظام التثبيت (الشكل 2 و 3)، ونفذ التسوية باستخدام مسمار الضبط (الشكل).
- (8) ثبت الشفاط بأمان بالربط التام لمسماري التوسيع للتثبين L2

أنظمة توصيل الهواء:

إصدار الشفاط: صل أنبوب طرد الأبخرة بقطر Ø داخلي 150 ملم بخارج سحب الموتور. يجب أن لا يكون أنبوب الطرد بقطر Ø أقل من 120 ملم.
تنبيه: إذا كان الشفاط مجهز بفلتر يعمل بالكربون النشط، فيجب فكه (انظر الصفحة 8)
تحويل لألمانيا:

عند استخدام شفاط سطح الطهي وأجهزة يتم تغذيتها بطاقة غير كهربائية في نفس الوقت، يجب أن لا يتجاوز الضغط السلبي في الغرفة نسبة 4 باسكال (4 × 10⁻⁵ بار)

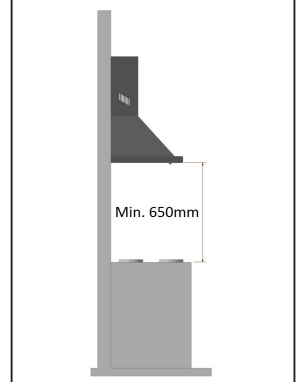

الشكل 1

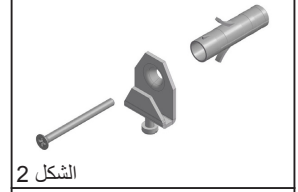

الشكل 2

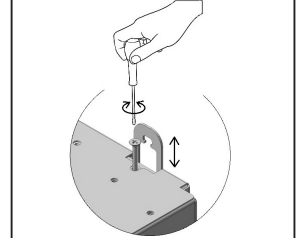

الشكل 3

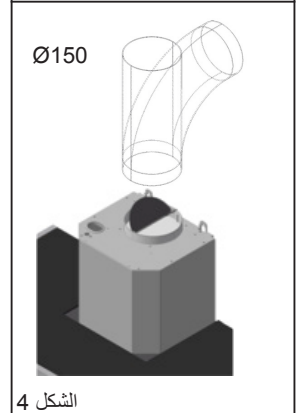

الشكل 4

- قبل إجراء جميع عمليات الصيانة أو النظافة افصل الجهاز عن التغذية الكهربائية.
 - أجر صيانة دقيقة وسريعة للفلاتر حسب الفواصل الزمنية التي تنصح بها الشركة المصنعة.
 - بالنسبة لتنظيف أسطح الشفاط، يكفي استخدام قطعة قماش رطبة، ومنظف سائل محايد.
 - إن أعمال النظافة والصيانة المخصصة المستخدم يجب أن لا يقوم بها الأطفال بدون الإشراف عليهم.
 - لا تتحمل الشركة المصنعة أية مسؤولية في حالة عدم مراعاة التعليمات الواردة أعلاه.
- الاستخدام:**
- هذا الجهاز مصمم ليستخدم كمدخنة للشفاط (التخلص من الهواء للخارج) أو للفلترة (إعادة تدوير الهواء في الداخل).
 - إصدار الشفاط: لتشغيل إصدار الشفاط، صل موتور السحب باستخدام أنبوب قاس أو مرن بقطر داخلي مناسب لا يقل عن 120 ملم، مباشرة على التصريف الخارجي للأبخرة من الأبخرة والروائح.
 - ملاحظة: فك أية فلاتر مقاومة للروائح تعمل بالكربون النشط.
 - إصدار الفلترة أو الترشيح: في حالة عدم وجود إمكانية للتصريف للخارج، يمكن أن يتحول الشفاط إلى الفلترة. وفي هذا الإصدار، تتم تنقية الهواء والأبخرة بواسطة فلاتر مقاومة للروائح تعمل بالكربون النشط، ونشره في المكان عبر شبكات التهوية الجانبية في المدخنة.
 - ملاحظة: يمكن أن يسبب استخدام الشفاط في نمط الترشيح بارتفاع المستوى الصوتي المسموع.

تحذيرات!

التركيب

- قبل التركيب و/أو استخدام الشفاط اقرأ بعناية هذه التعليمات.
- يُعفى المنتج من أية مسؤولية عن أية أضرار قد تنجم عن التركيب غير الصحيح أو غير المطابق لمعايير العمل.
- يُستحسن أن يقوم فني مؤهل بإجراء جميع العمليات المتعلقة بالتركيب والضبط.
- بمجرد إخراج الشفاط من العبوة، افحص سلامته. في حالة تعرض المنتج للتلف لا تستخدمه، واتصل بشبكة الدعم في Smeg.
- قبل إجراء أي توصيل تأكد أن جهد الشبكة الكهربائية يناسب الجهد المذكور على ملصق التحديد الموجود في داخل الجهاز.
- بالنسبة للأجهزة من الفئة الأولى تأكد أن المنظومة الكهربائية المنزلية تضمن توفير تصريف صحيح إلى الأرض.
- يجب أن تكون المسافة الدنيا بين سطح الطهي والجزء السفلي للشفاط 650 ملم.
- لا يمكن تصريف الهواء المشفوط في مجرى يُستخدم لتصريف عوادم الأذخنة لأجهزة أخرى يتم تغذيتها بالغاز.
- قم بتوصيل خرج الهواء المشفوط من جانب الشفاط بأنابيب تصريف الأبخرة بقطر داخلي كاف ولا يقل عن 120 ملم.
- يجب دائماً توفير تهوية كافية للمكان عند استخدام الشفاط أو أجهزة تعمل بالغاز في نفس الوقت.
- إذا حدث تلف في سلك الطاقة، فيجب عليك استبداله من الجهو المصنعة أو من خدمة الدعم التقني أو حتى من شخص يحمل مؤهلات مماثلة بطريقة تمنع أية مخاطرة.
- امتثل للتعليمات القانونية المتعلقة بتصريف الهواء العادم عند تشغيل شفاط المدخنة.

الاستخدام

- لا تطبخ أو تقلى بطريقة تسبب لهب مكشوف بكثافة قوية يمكن شفطه بواسطة الشفاط أثناء التشغيل والتسبب في حريق.
- لا تُحصر أطباقاً تُطهى بالاشتعال تحت مدخنة الشفط؛ خطر نشوب الحريق
- يمكن أن يتم استخدام الجهاز من قبل الأطفال الذين يقل عمرهم عن 8 سنوات والأشخاص الذين يعانون من ضعف القدرات البدنية والشعورية والذهنية أو الأشخاص الذين تنقصهم الخبرة أو المعرفة الضرورية فقط في حالة وجود إشراف عليهم أو بعد أن يتلقى هؤلاء الأشخاص التعليمات المتعلقة بالاستخدام الآمن للجهاز، وبعد فهم الأخطار المرتبطة به.
- يجب مراقبة الأطفال لضمان عدم لعبهم بالجهاز.
- تنبيه: قد تصبح الأجزاء التي يمكن الوصول إليها ساخنة جداً إذا استخدمت مع أجهزة الطهي

الصيانة



Libretto di Istruzioni (IT)

Instruction booklet (EN)

كتيب التعليمات (AR)

Mode d'emploi (FR)

Bedienungsanleitung (DE)

Instruktionsvejledning (DA)

Manual de instrucciones (ES)

Instrukcja (PL)

Manual de Instruções (PT)

Instructiehandleiding (NL)

Bruksanvisning (NO)

Руководство по эксплуатации (RU)

Instruktionshandbo (SE)

Ohjekirja (FI)

MISES EN GARDE !

INSTALLATION

- **Avant d'installer et/ou d'utiliser la hotte lire attentivement les consignes.**
- Le producteur décline toute responsabilité pour les dommages causés dus à une installation incorrecte ou non conforme aux règles de l'art.
- Il est conseillé de faire exécuter toutes les opérations relatives à l'installation et au réglage par un personnel qualifié .
- Lorsque la hotte est enlevée de l'emballage, en vérifier son état. Si le produit est endommagé, ne pas l'utiliser et contacter le réseau d'assistance Smeg.
- Avant d'effectuer tout raccordement, s'assurer que la tension de réseau corresponde à la tension indiquée sur l'étiquette caractéristique située à l'intérieur de l'appareil.
- Pour les appareils de Classe I, vérifier que l'installation électrique domestique garantisse un déchargement à la terre correct.
- La distance minimum entre la plaque de cuisson et la partie inférieure de la hotte doit être d'au moins 650 mm.
- L'air aspiré ne doit pas être convoyé dans un conduit utilisé pour l'évacuation des fumées des appareils alimentés au gaz ou avec d'autres combustibles.
- Raccorder la sortie de l'air aspiré par la hotte aux conduits d'évacuation des fumées d'un diamètre interne adéquat et non inférieur à 120 mm.
- Prévoir toujours une aération adéquate du local lorsque la hotte ou les appareils à gaz sont utilisés en même temps.
- Si le câble d'alimentation est endommagé, il doit être remplacé par le fabricant ou par son service d'assistance technique ou de toute façon par une personne ayant une qualification similaire afin de prévenir tout risque.
- Respecter les prescriptions de lois concernant l'expulsion de l'air à évacuer dans le fonctionnement aspirant de la hotte.

USAGE

- Ne pas cuisiner ou frire de façon à provoquer des flammes nues très intenses qui peuvent être attirées par la hotte en fonction et provoquer un incendie.
- Ne pas flamber sous la hotte de cuisine ; danger d'incendie
- La hotte peut être utilisée par des enfants de moins de 8 ans et par

des personnes ayant les capacités physiques, sensorielles ou mentales réduites ou sans expérience ou connaissance nécessaire, à condition qu'ils soient sous surveillance ou après qu'ils aient reçu les instructions relatives à l'utilisation sûre de l'appareil et à la compréhension des dangers inhérents.

- Les enfants doivent être surveillés pour s'assurer qu'ils ne jouent pas avec l'appareil.
- **ATTENTION** : Les parties accessibles peuvent devenir très chaudes si elles sont utilisées avec des appareils de cuisson.

ENTRETIEN:

- Avant d'effectuer toutes les opérations d'entretien ou de nettoyage, débrancher l'appareil de l'alimentation électrique.
- Effectuer un entretien soigné et ponctuel des filtres selon les fréquences conseillées par le fabricant.
- Pour le nettoyage des surface de la hotte il suffit d'utiliser un chiffon humide et un détergent liquide neutre.
- Le nettoyage et l'entretien destinés à être effectués par l'utilisateur ne doivent pas être réalisés par des enfants sans surveillance ;:
- **LE FABRICANT DÉCLINE TOUTE RESPONSABILITÉ SI LES INDICATIONS DÉCRITES CI-DESSUS N'ONT PAS ÉTÉ RESPECTÉES.**

UTILISATION :

- Cet appareil a été conçu pour être utilisé comme hotte ASPIRANTE (évacuation de l'air à l'extérieur) ou FILTRANTE (recyclage de l'air à l'intérieur).
- **VERSION ASPIRANTE** : Pour mettre la hotte en version aspirante, raccorder l'entrée du moteur, à l'aide d'un tuyau rigide ou flexible d'un diamètre interne adéquat et non inférieur à 120 mm, directement à l'évacuation extérieure des vapeurs et d'odeurs.
NB. Enlever les éventuels filtres anti-odeur au charbon actif.
- **VERSION FILTRANTE** : S'il est impossible d'évacuer vers l'extérieur, la hotte peut être transformée en hotte filtrante. Dans cette version l'air et les vapeurs sont épurés des filtres anti-odeur au charbon actif et remis en circulation à travers les grilles d'aération latérales du conduit de la fumée.
Remarque: l'utilisation de la hotte dans la version filtrante peut entraîner une augmentation du niveau sonore perçu.

CONSIGNES POUR L'INSTALLATION :

La hotte est munie de tous les accessoires nécessaires à l'installation. **La distance minimale entre le plan inférieur de la hotte et la plaque de cuisson doit être au moins de 650 mm (Fig. 1).** Si l'entrée du moteur est munie d'un clapet de non-retour des fumées, s'assurer qu'il puisse s'ouvrir et se fermer librement.

Pour faciliter l'installation il est conseillé de suivre les opérations indiquées ci-après :

- 1) La hotte doit être centrée par rapport à la plaque de cuisson.
- 2) Selon le modèle de hotte, différents modes d'installation ont été prévus. Déterminer le propre système de fixation parmi les suivants :
 - a) 2 crochets de nivellement avec fixation à l'aide de chevilles à expansion fournies (fig 2)
 - b) Étrier de nivellement à l'avant avec fixation à l'aide de chevilles à expansion fournies (fig. 3)
 - c) Pour les modèles en île faire référence à l'annexe d'installation spécifique.

N.B. : Les systèmes de fixation a) et b) sont placés à l'arrière de la hotte dans les trous L1 (Fig. 5).

- 3) Enlever les filtres anti-graisse, positionner la hotte sur le mur et tracer la position de référence des trous pour l'ancrage du système correspondant de fixation.
- 4) Effectuer les 2 trous tracés au préalable après avoir enlevé la hotte du mur.
- 5) Ancrer le système de fixation au mur en serrant la cheville à expansion.
- 6) Tracer sur le mur les trous L2 pour fixer en toute sécurité les chevilles dans les trous. (chevilles fournies)
- 7) Suspendre la hotte au système de fixation (fig. 2 et 3) et effectuer la mise à niveau en agissant sur la vis de réglage.
- 8) Fixer en sécurité la hotte en serrant à fond les deux vis à expansion des trous L2

SYSTÈME DE CONNEXION DE L'AIR :

Version ASPIRANTE : Raccorder à la sortie du moteur le conduit d'expulsion des fumées d'un diamètre interne Ø150 mm. Le conduit d'expulsion ne doit pas avoir un Ø inférieur à 120 mm.

Attention si la hotte est munie de filtre au charbon actifs, celui-ci doit être retiré (voir la page 8)

Déviations pour l'Allemagne :

Lorsque la hotte de cuisine et les appareils alimentés avec une énergie autre que l'énergie électrique sont en marche simultanément, la pression négative dans le local ne doit pas dépasser 4 Pa (4×10^{-5} bar).

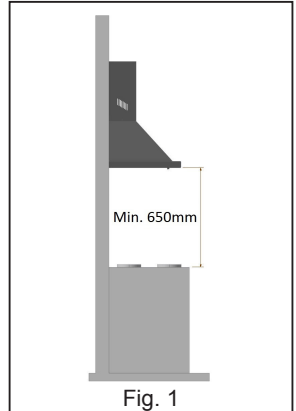

Fig. 1

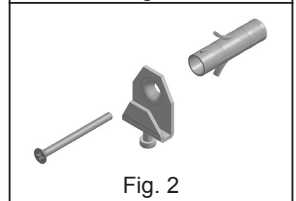

Fig. 2

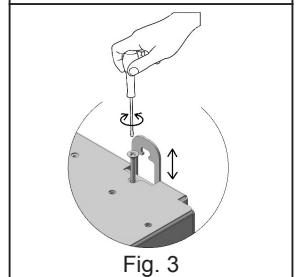

Fig. 3

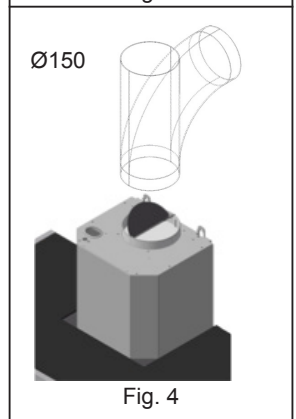

Fig. 4

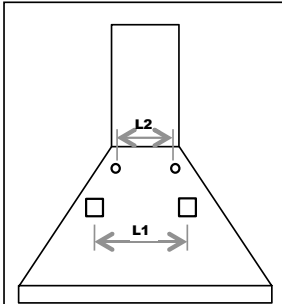

Fig. 5

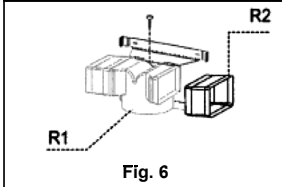

Fig. 6

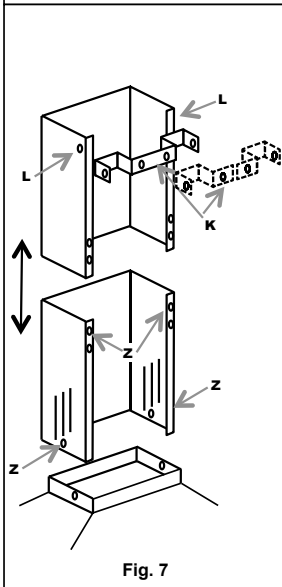

Fig. 7

Version FILTRANTE :

Laisser libre l'entrée du moteur. Installer les filtres au charbon actif comme illustré à la page 8.

Si la hotte n'est pas équipée de filtre au charbon actif il faut l'acheter séparément en s'adressant au centre Smeg autorisé le plus proche.

Pour certains modèles on a prévu de série un groupe de raccord (fig.6) à fixer au mur à l'aide de chevilles à expansion à une hauteur appropriée de manière à canaliser le flux de l'air en correspondance avec les fentes du conduit de la fumée. Insérer latéralement les rallonges R2 sur le raccord R1. Raccorder le raccord R1 à la sortie du corps de la hotte au moyen d'un tuyau d'un diamètre D.150 mm.

- **MONTAGE DES CONDUITS DE LA FUMÉE (fig. 7) :**

Positionner l'étrier du conduit de la fumée, unique ou en deux pièces (K), à la limite supérieure souhaitée.

Tracer les deux trous sur le mur pour fixer l'étrier. Percer et fixer l'étrier avec les chevilles à expansion fournies.

Positionner soigneusement le groupe conduit de la fumée sur la hotte. Fixer le conduit de la fumée à l'aide des vis Z sur la hotte. Prolonger avec attention le conduit de la fumée jusqu'à la limite supérieure.

Bloquer à l'aide des vis L le conduit de la fumée supérieur à l'étrier du conduit K.

- **RACCORDEMENT ÉLECTRIQUE**

- Il est recommandé de faire exécuter les opérations de raccordement électrique par un installateur qualifié.

En cas de raccordement électrique direct au réseau, il faut interposer entre l'appareil et le réseau un interrupteur bipolaire ayant une ouverture minimum entre les contacts de 3 mm, aux dimensions appropriées à la charge et conforme aux normes en vigueur.

CONSIGNES POUR L'EMPLOI

• GROUPE DE COMMANDES

Pour utiliser le produit de façon optimale et efficace, il est conseillé de mettre en marche la hotte quelques minutes avant de commencer à cuisiner et prolonger le fonctionnement pendant au moins 15 min après avoir terminé la cuisson ou, quoi qu'il en soit, jusqu'à la complète disparition des odeurs et de la vapeur. Pour mettre en marche la hotte, identifier le type de commande de la hotte et suivre ensuite les indications s'y rapportant:

SLIDER:

- **Curseur (A)** ON/OFF éclairage

- **Curseur (B)** à quatre positions:

0 Pos.0: OFF Moteur

1 2 3 Pos1/2/3: ON/Réglage vitesse

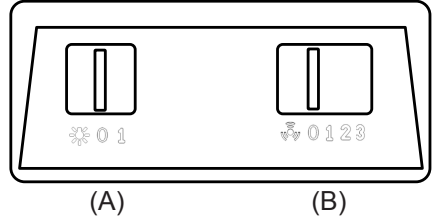

BOÎTIER DE COMMANDE

ÉLECTROMÉCANIQUE:

Touche ON/OFF éclairage

0 Touche OFF moteur

1 2 3 Touche allumage/régulation vitesse de la hotte

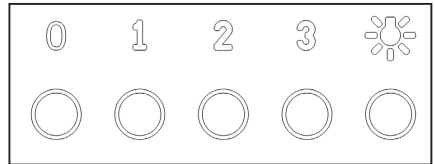

BOUTONS ROTATIFS:

- **Bouton rotatif (A):** ON/OFF éclairage (0-1)

- **Bouton rotatif (B):**

0 Position OFF moteur

1 2 3 Réglage de la vitesse de la hotte

Activation de la vitesse intensive temporisée

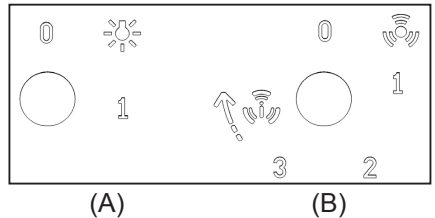

Fonction intensive temporisée :

La fonction intensive temporisée est la modalité de service qui permet à la hotte, pendant une période limitée, d'élaborer son débit maxi. L'activation de la vitesse intensive temporisée de la hotte a lieu en tournant dans le sens horaire le bouton rotatif (B) depuis la position 3. Une fois que la vitesse intensive temporisée a été activée, le bouton sphérique revient automatiquement sur la position 3. La vitesse intensive peut être désactivée en tournant de nouveau la commande (B) dans le sens antihoraire. Au moment où la temporisation de la vitesse intense est terminée, la troisième vitesse est rétablie par défaut.

BOÎTIER DE COMMANDE CAPACITIF 2 CHIFFRES 10 TOUCHES :



Touche	Fonction	Écran
A	Allume/ Éteint de moteur d'aspiration.	Affiche la vitesse configurée.
B	Diminue la vitesse d'exercice.	Affiche la vitesse configurée.
C	Augmente la vitesse d'exercice.	Affiche la vitesse configurée.
D	Active la vitesse intensive de n'importe quelle vitesse même quand le moteur est éteint, cette vitesse est temporisée, au terme du temps le système revient à la vitesse configurée au préalable. Approprié à faire face aux émissions maximum de fumées de cuisson.	Affiche en alternance HI
	En tenant appuyée la touche pendant environ 5 secondes, lorsque toutes les charges sont éteintes (Moteur+Lumière), le blocage du clavier s'active/désactive.	« -- » Blocage clavier activé.
E	Fonction 24H Active le moteur à la première vitesse et permet une aspiration d'environ 10 minutes toutes les heures.	Affiche 24 et le point en bas à droite clignote une fois toutes les secondes, alors que le moteur est en fonction il se désactive en appuyant sur la touche.
	En tenant la touche appuyée pendant 5 secondes environ, lorsque toutes les charges sont éteintes (Moteur+Lumière), en appuyant sur la touche « B » durant l'animation, l'alarme des filtres au charbon actif s'active/désactive.	Affiche pendant 5 secondes une animation rotatoire. "EF" clignote deux fois en activation. "EF" clignote une fois en désactivation.
F	Fonction Delay Active l'extinction automatique retardée de 30'. Indiqué pour compléter l'élimination d'odeurs résiduelles. Peut être activé de n'importe quelle position, se désactive en appuyant sur la touche ou en éteignant le moteur.	Affiche la vitesse d'exercice et le point en bas à droite clignote
G	Quand l'alarme des filtres est en cours, si l'on presse la touche pendant 30 secondes environ, on réinitialise l'alarme.	Une fois que la procédure est terminée, la signalisation affichée au préalable s'éteint :
		FF signale la nécessité de laver les filtres anti-graisse métalliques. L'alarme commence à fonctionner après 100 heures de travail effectif de la Hotte.. EF signale le besoin de changer les filtres au charbon actif et les filtres anti-graisse métalliques doivent être lavés également. L'alarme commence à fonctionner après 200 heures de travail effectif de la Hotte..
H	Diminue l'intensité d'éclairage chaque fois que l'on appuie sur la touche en mode cyclique.	
I	Allume et éteint l'installation d'éclairage à l'intensité maximale.	
L	Augmente l'intensité d'éclairage à chaque pression de la touche en mode cyclique.	

Commande de Blocage du Clavier : on peut bloquer le clavier, par exemple, pour nettoyer la surface en verre, quand le moteur et l'éclairage de la hotte sont éteints. En appuyant pendant 5 secondes environ sur la touche D on peut activer ou désactiver le blocage du clavier qui est toujours confirmé avec :

« -- » Blocage clavier activé.

BOÎTIER DE COMMANDE CAPACITIF 1 CHIFFRE :



TOUCHE	FONCTION	ÉCRAN
A	ALLUMER/ÉTEINDRE LE MOTEUR D'ASPIRATION.	AFFICHE LA VITESSE CONFIGURÉE
B	DIMINUE LA VITESSE DE FONCTIONNEMENT	AFFICHE LA VITESSE CONFIGURÉE
C	AUGMENTE LA VITESSE DE FONCTIONNEMENT ACTIVE LA VITESSE INTENSIVE TEMPORISÉE	AFFICHE LA VITESSE CONFIGURÉE CLIGNOTEMENT DE LA VITESSE INTENSIVE TEMPORISÉE
D	ALLUME ET ÉTEINT L'INSTALLATION D'ÉCLAIRAGE	
F	ACTIVE L'EXTINCTION AUTOMATIQUE RETARDÉE DE 15'	CLIGNOTE

BOÎTIER DE COMMANDE ÉLECTRONIQUE SOFT TOUCH :

- Touche OFF moteur/ Reset filtres
- Touche allumage/régulation vitesse de la hotte
- Activation de la vitesse intensive temporisée
- Touche ON/OFF éclairage

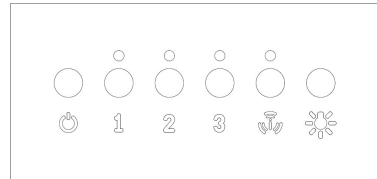

La fonction intensive temporisée est la modalité de service qui permet à la hotte, pendant une période limitée, d'élaborer son débit maxi.

L'activation de la fonction est visualisée à travers le clignotement de la LED située en correspondance avec la touche. Au moment où la temporisation de la vitesse intense est terminée, la troisième vitesse est rétablie par défaut.

FONCTIONS OPTIONNELLES :

- **EXTINCTION AUTOMATIQUE TEMPORISÉE** : En appuyant deux fois sur l'une des touches de vitesse du moteur (2-3), on activera la fonction « Extinction automatique temporisée » qui éteint aussi bien l'éclairage que le moteur de la hotte après 10 min. L'activation de cette fonction est mise en évidence par le clignotement de la LED immédiatement au-dessus de la touche appuyée.
- **NOTIFICATION DE NETTOYAGE DES FILTRES** : le clignotement temporaire des 4 LED (programmé pour s'activer toutes les 200 h de fonctionnement) indique à l'utilisateur la nécessité de nettoyer/remplacer les filtres.

En appuyant sur la touche OFF il est possible de faire repartir le calcul des 200 h

N.B. La pression accidentelle de la touche OFF avant le 200h de fonctionnement ne produit pas la réinitialisation de la mémoire de nettoyage des filtres. Toutes les 200 h de fonctionnement, il est conseillé de nettoyer toutes les filtres gras et de remplacer les filtres à charbon actif.

N.B. Dans certains pays, la version à 4 vitesses est également disponible avec la configuration suivante indiquée :

 Touche reset filtres

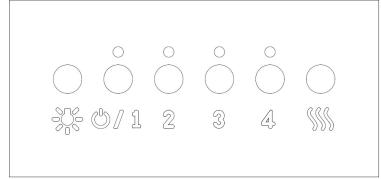

FONCTIONS ET ENTRETIEN :

Avant d'effectuer toute opération d'entretien et/ou de nettoyage, toujours débrancher la hotte de l'alimentation électrique.

Un nettoyage constant garantit un bon fonctionnement et une longue durée de l'appareil, des attentions particulières doivent être portées aux filtres anti-graisse et uniquement pour les hottes filtrantes aux filtres à charbon.

N.B. L'accumulation de graisse dans les panneaux filtrants ne compromet pas seulement le rendement de la hotte mais peut comporter également des risques d'incendie.

NETTOYAGE EXTERNE: Le nettoyage externe et interne de la hotte doit être effectué avec un chiffon humide et un détergent liquide neutre, en évitant absolument l'usage de solvants ou de substances abrasives. Il est conseillé d'utiliser des produits spécifiques, selon les consignes sur le produit. Il est conseillé d'effectuer le nettoyage de la hotte en frottant l'acier toujours dans le sens de la finition superficielle.

NETTOYAGE DES FILTRES MÉTALLIQUES: Faire très attention aux panneaux filtrants anti-graisse métalliques. L'accumulation de graisse dans les panneaux filtrants ne compromet pas seulement le rendement de la hotte mais peut comporter également des risques d'incendie. Pour éviter les incendies les filtres doivent être nettoyés périodiquement au moins une fois par mois ou plus fréquemment en cas d'utilisation particulièrement difficile de l'appareil.

Après avoir déterminé le modèle de la hotte, enlever un filtre à la fois de la manière indiquée sur les figures ci-contre. Laver soigneusement les filtres à l'aide d'un détergent neutre, à la main ou dans le lave-vaisselle. Remonter les filtres en faisant en sorte que la poignée soit orientée à l'extérieur de la hotte

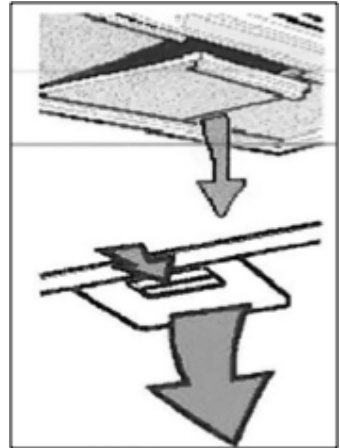

REPLACEMENT DES FILTRES AU CHARBON: (uniquement pour version filtrante)

Les filtres au charbon ont la caractéristique de retenir les odeurs **jusqu'au moment où le charbon atteint le niveau de saturation**. Ils ne peuvent pas être lavés, ni régénérés, il est donc recommandé de les remplacer au moins une fois tous les six mois ou plus fréquemment, en cas d'usage particulièrement intensif de la hotte.

Avant de commencer les opérations, vérifier d'avoir débranché la hotte de l'alimentation électrique.

Pour accéder aux filtres au charbon actif, il est nécessaire de retirer les filtres métalliques, comme indiqué plus haut. En s'aidant des figures, identifier le kit de filtres

au charbon fourni avec la hotte.

En ce qui concerne le filtre à disque, il suffit de tourner de 90°, comme indiqué sur la (fig. A) les deux filtres et ensuite les extraire de leur logement.

En présence de filtre à cartouche fixé avec ressorts (fig. B), exercer une pression nécessaire à vaincre la résistance du ressort et donc extraire le filtre.

Avec un filtre à cartouche bloqué avec un étrier et un pommeau fileté (fig. C), dévisser le pommeau, enlever l'étrier de blocage et extraire donc le filtre à charbons actifs. Remonter les filtres au charbon et les filtres métalliques anti-graisse en exécutant dans le sens inverse les opérations précédentes.

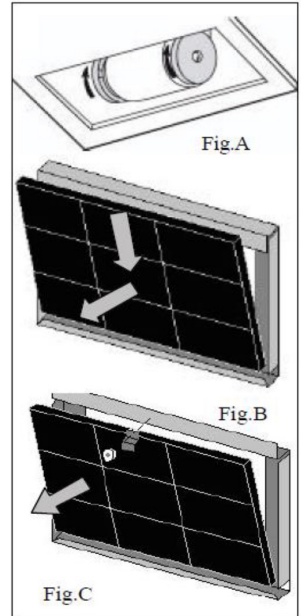

REPLACEMENT DES LAMPES:

Avant toute opération d'entretien ou de nettoyage, toujours débrancher la hotte de l'alimentation électrique.

En fonction du modèle, la hotte peut être équipée de différents types d'éclairage, avec lampes à LED ou halogènes:

a) À LED: Les sources lumineuses à LED garantissent un nombre d'heures de fonctionnement important. Si leur remplacement s'avère nécessaire suite à l'usure ou à une panne, il faut remplacer l'ensemble du spot. Dans ce cas, s'adresser à l'Assistance technique qualifiée. Cet appareil est équipé d'une lumière LED blanche de classe 1M selon la norme EN 60825-1: 1994 + A1:2002 + A2:2001; puissance maximum optique émise@439nm : 7μW.

Ne pas observer directement avec des instruments optiques (jumelles, loupe d'agrandissement...).

b) Halogènes: lampe avec raccord G4 puissance **20W** et tension **12V**. Pour remplacer la lampe, enlever à l'aide d'un tournevis l'anneau de support du verre du spot. Après avoir enlevé le verre, retirer la lampe défectueuse de son logement et remonter la nouvelle lampe. Remonter la vitre du spot en la bloquant avec la bague.

Code : ILCOS: HSG/C/UB-20-12-G4

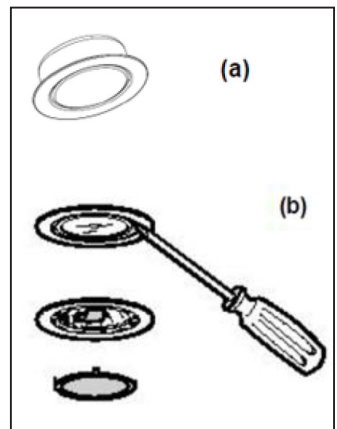

TRAITEMENT DU DEEE :



***Selon l'art. 26 du Décret Législatif du 14 Mars 2014, n°49
« Application de la directive 2012/19/sur les déchets
d'équipements électriques et électroniques (DEEE) »***

Le symbole de la poubelle barrée reporté sur l'appareil ou sur son emballage indique que le produit doit être collecté séparément des autres déchets à la fin de sa vie utile.

Par conséquent, l'utilisateur devra remettre l'appareil arrivé en fin de vie aux centres communaux de tri sélectif des déchets électrotechniques et électroniques appropriés.

En alternative à la gestion autonome, il est possible de donner l'appareil que l'on souhaite éliminer au revendeur, lors de l'achat d'un nouvel appareil du type équivalent.

En outre, il est possible de remettre gratuitement, sans obligation d'achat, les produits électroniques à éliminer ayant des dimensions inférieures à 25 cm, auprès de revendeurs de produits électroniques ayant une surface de vente d'au moins 400 m².

Le tri sélectif adéquat pour le démarrage successif de l'appareil qui n'est plus utilisé au recyclage, au traitement et à l'élimination compatible avec l'environnement permet d'éviter des effets négatifs possibles sur l'environnement et sur la santé et favorise le réemploi et/ou recyclage des matériaux qui composent l'appareil.



Libretto di Istruzioni (IT)

Instruction booklet (EN)

كتيب التعليمات (AR)

Mode d'emploi (FR)

Bedienungsanleitung (DE)

Instruktionsvejledning (DA)

Manual de instrucciones (ES)

Instrukcja (PL)

Manual de Instruções (PT)

Instructiehandleiding (NL)

Bruksanvisning (NO)

Руководство по эксплуатации (RU)

Instruktionshandbo (SE)

Ohjekirja (FI)

WARNHINWEISE!

INSTALLATION

- **Vor der Installation und/oder dem Gebrauch der Haube, die Bedienungsanleitung aufmerksam lesen.**
- Der Hersteller lehnt jede Haftung für Schäden ab, die auf eine nicht korrekte oder nicht fachgerecht ausgeführte Installation zurückzuführen sind.
- Es ist wichtig, darauf zu achten, dass alle Installations- und Regulierungstätigkeiten von qualifiziertem Personal ausgeführt werden.
- Wenn die Haube aus der Verpackung entfernt wurde, muss ihre Unversehrtheit geprüft werden. Falls das Produkt beschädigt sein sollte, darf es nicht verwendet werden, in diesem Fall wendet man sich ans Kundendienstnetz von Smeg.
- Bevor irgendein Anschluss ausgeführt wird, sicherstellen, dass die Netzspannung mit der Spannung übereinstimmt, die auf dem typischen Etikett vermerkt ist, das sich im Innern des Geräts befindet.
- Bei Geräten der Klasse I sicherstellen, dass die elektrische Anlage des Hauses eine korrekte Erdung aufweist.
- Die Mindestentfernung zwischen dem Kochfeld und dem Unterteil der Haube muss mindestens 650 mm betragen.
- Die abgesaugte Luft darf nicht in eine Leitung geführt werden, die zum Ableiten der Rauchgase von Geräten dient, die mit Gas oder anderen Brennstoffen betrieben werden.
- Den Ausgang der von der Haube abgesaugten Luft an Leitungen für den Rauchgasauslass anschließen, die einen geeigneten Innendurchmesser haben, und auf jeden Fall nicht kleiner sind als 120 mm.
- Es muss immer eine angemessene Belüftung des Raums vorgesehen werden, wenn die Haube oder gasbetriebene Geräte gleichzeitig verwendet werden.
- Wenn das Versorgungskabel beschädigt ist, muss es vom Hersteller oder von dessen Kundendienst oder von einer auf jeden Fall ähnlich qualifizierten Person ausgetauscht werden, um jegliche Risiken zu vermeiden.
- Die gesetzlichen Vorschriften beachten, die die abzuleitende Luft beim Betrieb der Abzugshaube betreffen.

GEBRAUCH

- Nicht so kochen oder frittieren, dass offene, intensive Flammen entstehen, die von der laufenden Haube angesaugt werden und einen Brand bewirken könnten.
- Keine flambierten Gerichte unter der Abzugshaube zubereiten: Brandgefahr!
- Die Haube darf von Kindern unterhalb 8 Jahren, von Personen mit reduzierten körperlichen, geistigen oder sensorischen Fähigkeiten oder solchen ohne Erfahrung oder ohne die notwendigen Kenntnisse benutzt werden, wenn sie überwacht

werden oder Anweisungen bezüglich des sicheren Gebrauchs des Geräts und des Verstehens der damit verbundenen Gefahren erhalten haben.

- Kinder müssen beaufsichtigt werden, um sicherzustellen, dass sie nicht mit dem Gerät spielen.
- **ACHTUNG:** Die zugänglichen Teile können sehr heiß werden, wenn sie zusammen mit Kochgeräten benutzt werden.

WARTUNG

- Bevor alle Wartungs- oder Reinigungstätigkeiten ausgeführt werden, das Gerät von der Stromversorgung abtrennen.
- Eine genaue und zeitgerechte Wartung der Filter in den vom Hersteller empfohlenen Abständen ausführen.
- Für die Reinigung der Oberflächen der Haube genügt es, ein feuchtes Tuch und neutrales, flüssiges Reinigungsmittel zu verwenden.
- Die Reinigungs- und Wartungstätigkeiten, die durch den Benutzer auszuführen sind, dürfen nicht von Kindern ausgeführt werden, wenn sie nicht beaufsichtigt sind;
- **DER HERSTELLER LEHNT JEGLICHE HAFTUNG AB, FALLS DIE OBEN BESCHRIEBENEN ANWEISUNGEN NICHT BEACHTET WERDEN.**

GEBRAUCH:

- Dieses Gerät wurde entwickelt, um als Haube zum ABSAUGEN (Ableitung der Luft nach draußen) oder zum FILTERN (Umluft in Innenbereichen) verwendet zu werden .
- **ABLUFVERSION:** Damit die Haube als Abluftversion betrieben werden kann, muss sie am Motoreingang mit einem steifen oder beweglichen Rohr mit angemessenem Innendurchmesser (nicht weniger als 120 mm) direkt an die nach draußen führende Rohrleitung angeschlossen werden, die zur Ableitung von Dämpfen und Gerüchen dient.
Anmerkung Eventuell vorhandene Filter mit Aktivkohle gegen Gerüche entfernen.
- **UMLUFVERSION:** Falls keine Möglichkeit besteht, nach draußen abzuleiten, kann das Gerät auch in eine Haube mit reiner Filterfunktion umgewandelt werden. In dieser Version werden die Luft und die Dämpfe von den Aktivkohlefiltern gereinigt und durch die seitlichen Belüftungsgitter des Kamins wieder in den Raum eingeleitet.
Hinweis: Wird die Haube in der Umluftversion verwendet, kann dies einen Anstieg des wahrgenommenen Geräuschpegels mit sich bringen.

INSTALLATIONSANLEITUNGEN:

Die Haube wird mit allem für die Installation notwendigen Zubehör geliefert. **Die Mindestentfernung zwischen dem unteren Rand der Haube und dem Kochfeld muss mindestens 650 mm betragen** (Abb. 1). **Falls der Motoreingang mit einem Rückschlagventil für die Rauchgase versehen ist, sicherstellen, dass es sich ganz frei öffnen und schließen kann.**

Für eine einfache Installation raten wir, die unten beschriebenen Tätigkeiten auszuführen:

- 1) Die Haube muss im Verhältnis zum Kochfeld zentriert sein.
- 2) Je nach dem Modell der Haube sind unterschiedliche Installationsweisen vorgesehen. Das entsprechende Befestigungssystem unter den folgenden ermitteln:
 - a) 2 Nivellierungshaken mit Befestigung durch die mitgelieferten Spreizdübel (Abb. 2)
 - b) Bügel für die hintere Nivellierung mit Befestigung durch die mitgelieferte Spreizdübel (Abb. 3)
 - c) Für die für Kochinseln vorgesehenen Modelle die speziellen Montageanleitungen im Anhang beachten.

WICHTIGER HINWEIS: Die Befestigungssysteme a) und b) werden auf der Rückseite der Haube in den Bohrungen L1 positioniert (Abb. 5).

- 3) Die Fettfilter entfernen, die Haube an der Wand positionieren und die Bezugspositionen für die Bohrungen für die Verankerung der entsprechenden Befestigungssysteme anzeichnen.
- 4) Die beiden zuvor angezeichneten Bohrungen ausführen, nachdem die Haube von der Wand genommen wurde.
- 5) Das Befestigungssystem an der Wand verankern, indem der Sperrdübel festgezogen wird.
- 6) Die Bohrungen L2 an der Wand anzeichnen, um die Spreizdübel sicher in die Bohrungen setzen zu können. (Die Spreizdübel werden mitgeliefert).
- 7) Die Haube am Befestigungssystem aufhängen (Abb. 2 und 3) und die Nivellierung vornehmen, indem man die Regulierschraube betätigt.
- 8) Die Haube sicher befestigen, indem die beiden Spreizschrauben in den Bohrungen L2 vollkommen festgeschraubt werden

LUFTANSCHLUSSSYSTEME:

ABLUFVERSION: Das Rauchgasableitungsrohr mit einem Innendurchmesser von \varnothing 150 mm an den Motorausgang anschließen. Der Durchmesser des Ableitungsrohrs darf nicht weniger als 120 mm betragen.

Achtung, wenn die Haube mit einem Aktivkohlefilter versehen ist, muss dieser entfernt werden (siehe Seite 8)

Abweichung für Deutschland:

Werden die Dunstabzugshaube und Geräte, die mit anderen Energien als Strom versorgt werden, gleichzeitig betrieben, darf der Unterdruck im Raum maximal 4 Pa (4×10^{-5} bar) sein.

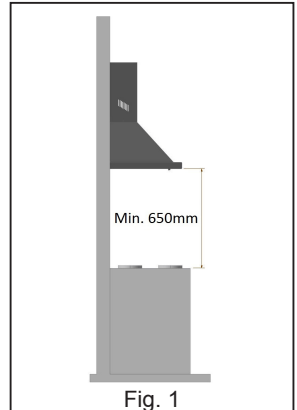

Fig. 1

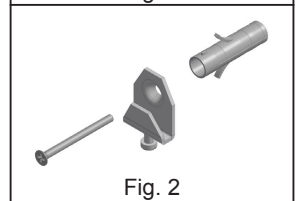

Fig. 2

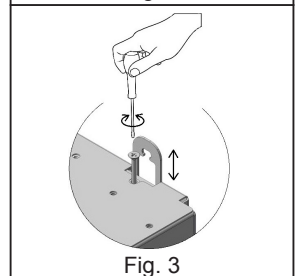

Fig. 3

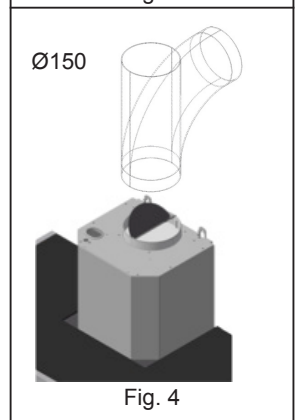

Fig. 4

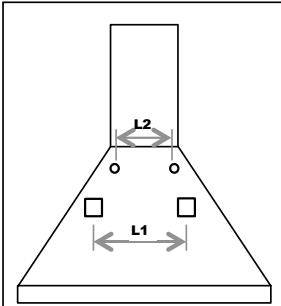

Fig. 5

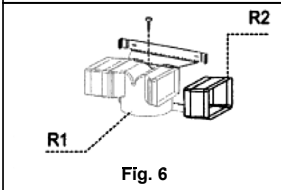

Fig. 6

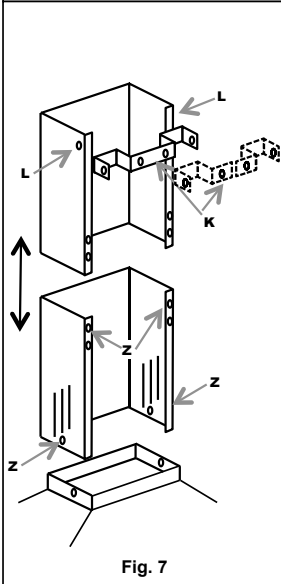

Fig. 7

UMLUFTVERSION:

Den Motoreingang frei lassen. Die Aktivkohlefilter so installieren, wie auf Seite 8 gezeigt.

Wenn die Haube über keinen Aktivkohlefilter verfügt, muss dieser separat gekauft werden, indem man sich an ein autorisiertes Kundendienstzentrum von Smeg wendet.

Für einige Modelle wird ein Set mit Anschlüssen (Fig. 6) mitgeliefert, die mit Spreizdübeln auf einer geeigneten Höhe an der Wand befestigt werden, um den Luftfluss in Übereinstimmung mit den Kaminschlitz zu kanalisieren. Die Verlängerungen R2 seitlich an den Anschlüssen R1 einführen. Den Anschluss R1 über ein Rohr mit Durchmesser 150 mm am Ausgang des Haubenkörpers anschließen.

- **MONTAGE KAMINE (Abb. 6):**

Den ein- oder zweiteiligen Kaminbügel (K) auf der gewünschten oberen Höhe positionieren.

Die beiden Bohrungen zum Befestigen des Bügels an der Wand anzeichnen. Bohren und den Bügel mit den mitgelieferten Spreizdübeln befestigen.

Die Kamineinheit sorgfältig auf der Haube positionieren. Den unteren Kaminteil mit den Schrauben Z an der Haube befestigen. Den oberen Kaminteil vorsichtig bis zur oberen Grenze ausziehen.

Mithilfe der Schrauben L den oberen Kaminteil am Kaminbügel K befestigen.

- **ELEKTRISCHER ANSCHLUSS**

- Es ist wichtig, dass die Tätigkeiten für den elektrischen Anschluss von einem qualifizierten Elektriker ausgeführt werden.

Bei einem direkten elektrischen Anschluss ist es notwendig, zwischen dem Gerät und dem Stromnetz einen zweipoligen Schalter anzubringen, der eine Mindestöffnung von 3 mm zwischen den Kontakten hat, der Belastung angepasst ist und den geltenden Normen entspricht.

BETRIEBSANLEITUNG:

• STEUEREINHEIT

Für einen optimalen und wirksamen Gebrauch des Produkts empfiehlt es sich, die Haube für einige Minuten laufen zu lassen, bevor man zu kochen beginnt und den Betrieb mindestens 15 Minuten aufrecht zu erhalten, nachdem das Kochen beendet wurde oder zumindest bis zum vollkommenen Verschwinden von Dampf und Gerüchen. Zum Starten der Haube den Steuerungstyp identifizieren und danach die entsprechenden Anleitungen befolgen:

SLIDER:

- Cursor (A) ON/OFF Beleuchtung

- Cursor (B) mit vier Positionen:

0 OFF Motor

1 2 3 ON/Drehzahlregelung

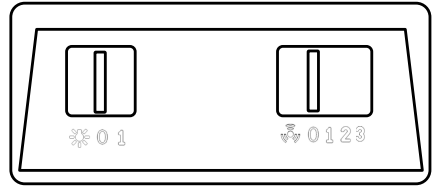

(A)

(B)

ELEKTROMECHANISCHE BEDIENTAFEL:

Taste ON/OFF Beleuchtung

0 Taste OFF Motor

1 2 3 Taste zum Einschalten / für die Regulierung der Geschwindigkeit der Haube

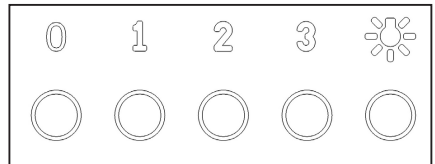

KNÖPFE:

- **Knopf (A):** ON/OFF Beleuchtung (0-1)

- **Knopf (B):**

0 Position OFF Motor

1 2 3 Geschwindigkeitsregelung der Haube

Aktivierung der zeitlich gesteuerten Intensivstufe

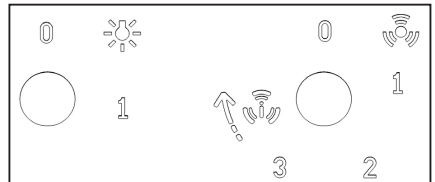

(A)

(B)

Funktion der zeitlich gesteuerten Intensivstufe:

Die zeitlich gesteuerte Intensivstufe ist der Betriebsmodus, in dem die Haube für einen begrenzten Zeitraum ihre höchste Leistung abgibt. Die Aktivierung der zeitlich gesteuerten Intensivstufe der Haube erfolgt, indem man den Knopf (B) im Uhrzeigersinn in Position 3 stellt. Sobald die zeitlich gesteuerte Intensivstufe aktiviert ist, kehrt der Knopf automatisch wieder in die Position 3 zurück. Die Intensivstufe kann durch erneutes Drehen des Knopfs (B), aber diesmal im Gegenuhrzeigersinn, deaktiviert werden, das heißt, die noch verbleibende, programmierte Zeit für die Intensivstufe wird nicht ausgeführt. Am Ende der zeitlichen Begrenzung der Intensivstufe wird standardmäßig wieder die dritte Geschwindigkeitsstufe eingestellt.

KAPAZITIVE BEDIENTAFEL 2 DIGIT, 10 TASTEN



Taste	Funktion	Bildschirm
A	Einschalten / Ausschalten des Absaugmotors.	Zeigt die eingestellte Geschwindigkeitsstufe an.
B	Senkt die Betriebsgeschwindigkeit.	Zeigt die eingestellte Geschwindigkeitsstufe an.
C	Erhöht die Betriebsgeschwindigkeit.	Zeigt die eingestellte Geschwindigkeitsstufe an.
D	Aktiviert die Intensivstufe ab einer beliebigen Geschwindigkeit auch mit ausgeschaltetem Motor, diese Geschwindigkeit ist zeitgesteuert, und am Ende der eingestellten Zeit kehrt das System auf die zuvor eingestellte Geschwindigkeit zurück. Diese Stufe dient zum Beseitigen der maximalen Rauchemissionen bei den Kochvorgängen.	Abwechselnde Anzeige HI
	Wenn man die Taste etwa 5 Sekunden lang gedrückt hält und alle Strombelastungen ausgeschaltet sind (Motor + Licht), erfolgt die Aktivierung /Deaktivierung der Sperre der Tastatur.	"- ." Tastatursperre aktiviert.
E	24 h Funktion Aktiviert den Motor auf der ersten Geschwindigkeitsstufe und ermöglicht einen jede Stunde erfolgenden, 10 Minuten lang dauernden Absaugvorgang	Es wird 24 angezeigt und der Punkt unten rechts blinkt einmal je Sekunde, während der Motor in Betrieb ist. Durch Drücken der Taste erfolgt die Deaktivierung.
	Wenn man die Taste etwa 5 Sekunden lang gedrückt hält und alle Strombelastungen ausgeschaltet sind (Motor + Beleuchtung), wird beim Drücken der Taste „B“ während der Bewegung der Alarm der Aktivkohlefilter ausgelöst.	Zeigt 5 Sekunden lang eine Drehbewegung an. "EF" blinkt zweimal bei der Aktivierung. "EF" blinkt einmal bei der Deaktivierung.
F	Funktion Delay Damit wird die automatische Ausschaltung um 30' verzögert. Diese Funktion ist für die vollkommene Beseitigung von Restgerüchen geeignet. Sie kann aus jeder beliebigen Position gewählt werden, und die Deaktivierung erfolgt durch Drücken der Taste oder Ausschalten des Motors.	Zeigt die Betriebsgeschwindigkeit an, und der Punkt unten rechts blinkt.
G	Wenn die Taste bei ausgelöstem Filteralarm etwa 3 Sekunden lang gedrückt wird, wird der Alarm zurückgestellt.	Am Ende dieses Vorgangs wird die zuvor angezeigte Meldung gelöscht: FF meldet die Notwendigkeit, die Metallfilter gegen das Fett zu reinigen. Der Alarm wird nach 100 effektiven Betriebsstunden der Haube ausgelöst. EF meldet die Notwendigkeit, die Aktivkohlefilter auszutauschen und auch die Metallfilter gegen das Fett zu reinigen. Der Alarm wird nach 200 effektiven Betriebsstunden der Haube ausgelöst.
H	Mit dieser Taste kann man die Beleuchtungsstärke bei jedem Tastendruck stufenweise reduzieren.	
I	Schaltet die Beleuchtungsanlage mit maximaler Stärke ein und aus.	
L	Bei jedem Tastendruck wird die Stärke der Beleuchtung stufenweise erhöht.	

Befehl Bedientafelsperre: Die Bedientafel kann gesperrt werden, zum Beispiel, um die Reinigung der Glasoberfläche auszuführen, wenn die Beleuchtung und der Motor der Haube ausgeschaltet sind. Wenn die Taste D 5 Sekunden lang gedrückt wird, kann man die Tastensperre aktivieren oder deaktivieren, die diesbezügliche Bestätigung lautet immer

"- ." Tastensperre aktiviert.

KAPAZITIVE BEDIENTAFEL 1 DIGIT:



TASTE	FUNKTION	DISPLAY
A	EIN_ / AUSSCHALTEN DES ABSAUGMOTORS	ZEIGT DIE EINGESTELLTE GESCHWINDIGKEIT AN
B	SENKT DIE BETRIEBSGESCHWINDIGKEIT	ZEIGT DIE EINGESTELLTE GESCHWINDIGKEIT AN
C	ERHÖHT DIE BETRIEBSGESCHWINDIGKEIT AKTIVIERT DIE ZEITGESTEUERTE INTENSIVSTUFE	ZEIGT DIE EINGESTELLTE GESCHWINDIGKEIT AN BLINKEN DER ZEITGESTEUERTEN INTENSIVSTUFE
D	SCHALTET DIE BELEUCHTUNGSANLAGE EIN UND AUS	
F	AKTIVIERT DAS AUTOMATISCHE AUSSCHALTEN MIT EINER VERZÖGERUNG VON 15'	BLINKT

ELEKTRONISCHE BEDIENTAFEL SOFT TOUCH

- Taste Motor OFF/Filterrücksetzung
- Einschalttaste/Regulierung der Haubengeschwindigkeit
- Taste zeitlich gesteuerte Intensivstufe
- ON/OFF-Taste Beleuchtung

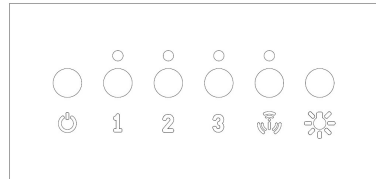

Die zeitlich gesteuerte Intensivstufe ist der Betriebsmodus, in dem die Haube für einen begrenzten Zeitraum ihre höchste Leistung abgibt.

Die Aktivierung der Funktion wird durch das Blinken der LED angezeigt, die in Übereinstimmung mit der Taste angebracht ist. Am Ende der zeitlichen Begrenzung der Intensivstufe wird standardmäßig wieder die dritte Geschwindigkeitsstufe eingestellt.

ZUSATZFUNKTIONEN:

- **ZEITGESTEUERTE AUTOMATISCHE AUSSCHALTUNG:** Wenn eine der Tasten für die Motorgeschwindigkeit (2-3) zweimal gedrückt wird, wird die Funktion "Zeitgesteuerte automatische Ausschaltung" aktiviert, die nach 10 Minuten sowohl die Beleuchtung als auch den Motor der Haube ausschaltet. Die Aktivierung dieser Funktion wird durch das Blinken der LED direkt über der gedrückten Taste angezeigt.
- **MELDUNG FILTER REINIGEN:** Das gleichzeitige Blinken der 4 LEDs (das so programmiert ist, dass die Aktivierung alle 200 Betriebsstunden erfolgt) bedeutet, dass der Benutzer die Filter reinigen/austauschen muss.

Durch Drücken der OFF-Taste kann die Zählung der 200 Betriebsstunden neu begonnen werden. Anmerkung: Ein nicht beabsichtigtes Drücken der OFF-Taste bevor die 200 Betriebsstunden abgelaufen sind bewirkt keine Zurückstellung der gespeicherten Stunden bis zur Reinigung der Filter. Es gehört zu den guten Gewohnheiten, dass alle

200 Betriebsstunden die Fettfilter gereinigt und die Aktivkohlefilter ausgetauscht werden.

ANMERKUNG: In einigen Ländern ist auch die Version mit 4 Geschwindigkeiten mit dem nebenstehenden Layout mit folgender Taste erhältlich:

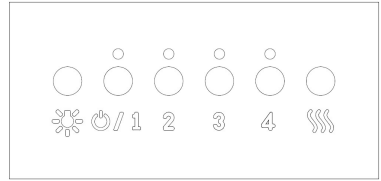

☄ Taste zur Filterrücksetzung

FUNKTIONEN UND WARTUNG:

Vor jeder Wartung und/oder Reinigung muss die Abzugshaube immer vom Stromnetz getrennt werden.

Eine regelmäßige Reinigung gewährleistet den guten Betrieb und eine lange Lebensdauer des Geräts. Besondere Aufmerksamkeit muss den Fettfiltern und bei den reinen Filterhauben den Aktivkohlefiltern geschenkt werden.

WICHTIGER HINWEIS Eine Anhäufung von Fett im Innern der Filter behindert die Funktionstüchtigkeit der Haube und kann außerdem Brandrisiken verursachen.

AUSSENREINIGUNG: Die Außen- und Innenreinigung der Haube muss mit einem feuchten Tuch und flüssigem, neutralem Reinigungsmittel ausgeführt werden, wobei die Verwendung von Lösungsmitteln oder scheuernden Substanzen unbedingt vermieden werden muss. Es ist ratsam, spezielle Produkte zu verwenden und die Gebrauchsanleitung zu befolgen. Es wird empfohlen, bei der Reinigung der Haube immer in der Verlaufsrichtung des Oberflächenfinishes auf dem Stahl zu reiben.

REINIGUNG DER METALLFILTER: Den fettabweisenden Metallfiltern muss besondere Aufmerksamkeit geschenkt werden. Eine Anhäufung von Fett im Innern der Filter behindert die Funktionstüchtigkeit der Haube und kann außerdem Brandrisiken verursachen.

Damit Brände verhindert werden, müssen die Filter periodisch gereinigt werden, wenigstens einmal im Monat oder noch häufiger, wenn das Gerät besonders oft benutzt wird.

Wenn man ermittelt hat, welches Modell Abzugshaube man besitzt, müssen die Filter nacheinander herausgenommen werden, wie in den Abbildungen dargestellt. Die Filter gründlich mit neutralem Reinigungsmittel waschen, von Hand oder in der Spülmaschine. Die Filter wieder einbauen und dabei darauf achten, dass der Griff nach außen zeigt.

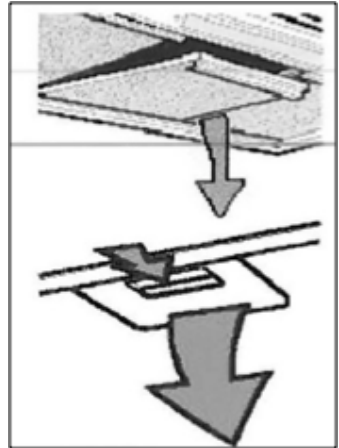

AUSWECHSELN DER AKTIVKOHLEFILTER: (Für die Ausführung mit reiner Filterfunktion)

Die Aktivkohlefilter sind in der Lage, Gerüche zurückzuhalten, solange die Aktivkohle ihre Sättigung noch nicht erreicht hat. Sie sind nicht waschbar und können nicht regeneriert werden. Daher müssen sie mindestens einmal alle sechs Monate - oder bei besonders intensivem Gebrauch der Abzugshaube häufiger - ausgetauscht werden. Vor den Eingriffen sicherstellen, dass die Abzugshaube vom Stromnetz getrennt ist. Um die Aktivkohlefilter erreichen zu können, müssen die Metallfilter wie oben gezeigt entfernt werden. Mithilfe der Abbildungen den zur Abzugshaube gehörenden Satz Aktivkohlefilter ermitteln.

Bei Scheibenfiltern müssen die zwei Filter lediglich um 90° gedreht (siehe Abb. A) und dann aus ihrem Sitz genommen werden.

Im Falle von mit Federn befestigten Patronenfiltern (Abb. B) muss der notwendige Druck ausgeübt werden, um den Widerstand der Feder zu bewältigen und den Filter herauszuziehen.

Bei mit für die Befestigung mit Bügeln und Gewindeknäufen ausgestatteten Patronenfiltern (Abb. C) schraubt man den Knauf auf, entfernt den Befestigungsbügel und zieht den Aktivkohlefilter heraus. Die Aktivkohlefilter und die Metallfilter gegen das Fett wieder montieren, indem das Verfahren in umgekehrter Richtung ausgeführt wird.

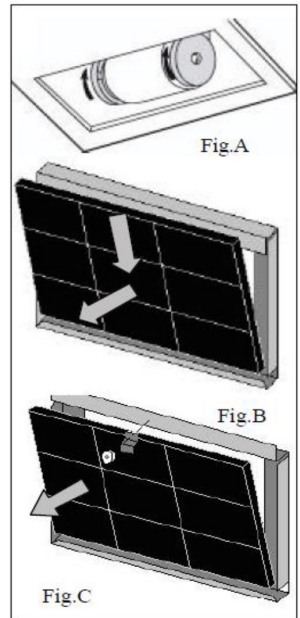

AUSWECHSELN DER LAMPEN:

Vor jeder Wartung und/oder Reinigung muss die Abzugshaube immer vom Stromnetz getrennt werden.

Je nach Modell kann die Abzugshaube verschiedene Beleuchtungsarten besitzen: LEDs oder Halogenleuchten.

a) LEDs: Die LED-Leuchtquellen garantieren eine hohe Betriebsstundenzahl. Wenn sie aufgrund eines Verschleißes oder Defekts ausgewechselt werden müssen, ist der gesamte Strahler zu ersetzen. In diesem Fall den qualifizierten technischen Kundendienst kontaktieren. Dieses Gerät verfügt gemäß der Norm EN 60825-1 über eine weiße LED-Leuchtquelle der Klasse 1M: 1994 + A1:2002 + A2:2001; maximal abgegebene optische Leistung @439nm: 7µW. Nicht mit optischen Instrumenten direkt ins Licht blicken (Fernrohr, Vergrößerungsgläser.....).

b) Halogen: Lampe mit G4-Anschluss, Leistung **20W** und Spannung **12V**. Zum Auswechseln der Lampe mit einem Schraubendreher den Haltering für die Scheibe des Strahlers entfernen. Nach dem Abnehmen der Glasscheibe die defekte Lampe aus dem Sitz entfernen und die neue Lampe einsetzen. Die Glasscheibe des Strahlers wieder montieren und mit dem Ring blockieren.

ILCOS-Code: HSG/C/UB-20-12-G4

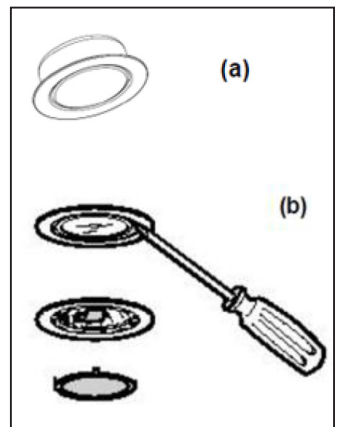

ENTSORGUNG VON ELEKTROSCHROTT:



Gemäß Artikel 26 des Gesetzesdekrets Nr. 49 vom 14. März 2014 über die "Umsetzung der Richtlinie 2012/19/EU bezüglich des Elektroschrotts und Elektronikschrotts" ist Folgendes zu beachten:

Das Symbol der durchgestrichenen Mülltonne auf dem Gerät oder auf seiner Verpackung weist darauf hin, dass dieses Produkt am Ende seiner Lebensdauer nicht mit dem normalen Hausmüll entsorgt werden darf.

Aus diesem Grund muss der Benutzer das Gerät am Ende seiner Lebensdauer zu geeigneten lokalen Sammelstellen für elektrotechnische und elektronische Abfälle bringen.

Alternativ dazu kann das zu entsorgende Gerät beim Kauf eines neuen, gleichwertigen Geräts dem Fachhändler übergeben werden.

Elektronische Produkte mit Abmessungen unter 25 cm können außerdem zur Entsorgung bei Fachhändlern von elektronischen Produkten mit einer Verkaufsfläche von mindestens 400 m² abgegeben werden, ohne dass die Verpflichtung zum Kauf eines neuen Produkts besteht.

Die angemessene getrennte Müllsammlung zur Gewährleistung des anschließenden fachgerechten Recyclings und der umweltfreundlichen

Entsorgung des Altgerätes trägt dazu bei, dass etwaige negative Einflüsse auf Umwelt und Gesundheit vermieden und Materialien des Gerätes wieder verwertet und/oder recycelt werden können.



Libretto di Istruzioni (IT)

Instruction booklet (EN)

كتيب التعليمات (AR)

Mode d'emploi (FR)

Bedienungsanleitung (DE)

Instruktionsvejledning (DA)

Manual de instrucciones (ES)

Instrukcja (PL)

Manual de Instruções (PT)

Instructiehandleiding (NL)

Bruksanvisning (NO)

Руководство по эксплуатации (RU)

Instruktionshandbo (SE)

Ohjekirja (FI)

ADVARSLER!

INSTALLATION

- **Læs brugsvejledningen med omhu, før installation og/eller brug af emhætten.**
- Fabrikanten fralægger sig ethvert ansvar for skader med udspring i ukorrekt installation eller installation i strid med brancheforskrifterne.
- Det anbefales at lade alle handlingerne omkring installation og justeringer udføre af kvalificeret personale.
- •Kontrollér emhætten efter at have fjernet emballagen. Hvis produktet er beskadiget bør det ikke tages i brug, men ret i stedet henvendelse til Smeg's servicecenter.
- Før der foretages nogen form for tilslutninger skal det kontrolleres, at spændingen på lysnettet svarer til spændingen angivet på etiketten med enhedens karakteristika, der er placeret indvendigt på apparatet.
- Kontrollér, at hjemmets elektriske anlæg er udstyret med en virkedyggtig jordforbindelse til apparater af Klasse I.
- Minimumsafstanden mellem emhætten og overfladen på komfur eller kogeplade skal være mindst 650mm.
- Udsuget luft må ikke føres til en kanal, der samtidig anvendes til udsugning fra apparater der anvender gas eller andre brændbare stoffer.
- Forbind emhættens udsugning til en udsugningskanal med en passende intern diameter, og ikke på under 120 mm.
- Der skal altid sørges for tilstrækkelig udluftning når emhætten og gasdrevne apparater anvendes på samme tid.
- Hvis forsyningskablet har taget skade skal det skiftes ud af fabrikanten eller dennes tekniske assistance, eller under alle omstændigheder af en person med lignende kvalifikationer, for at forebygge enhver risiko.
- Lovens forskrifter vedrørende udsugning af luft fra emhætten skal overholdes.

BRUG

- Der bør ikke laves mad eller frituresteges på en sådan måde, at der forekommer flammer af stærk intensitet. Disse kan via emhættens sug forårsage en alvorlig brandfare.
- Undlad at flambere under emhætten. Brandfare
- Emhætten kan anvendes af børn fra en alder på mindre end 8 år, samt af personer med nedsatte fysiske, sensoriske eller mentale evner, eller personer uden erfaring og det nødvendige kendskab, hvis de blot overvåges af andre, eller efter at have modtaget anvisninger om sikker brug af apparatet og fuldt ud forstået de hertil relaterede farer.

- Børn bør overvåges, for at undgå at de leger med redskabet.
- **GIV AGT:** Emhættens tilgængelige dele kan blive meget varme, når de bruges med apparater til madlavning

VEDLIGEHODELSE

- Før enhver form for vedligeholdelse eller rengøring, skal apparatet kobles fra strømforsyningen.
- Udfør en grundig og rettidig vedligeholdelse af filtrene i henhold til de af fabrikanten anbefalede intervaller.
- Ved rengøring af emhættens overflade er det tilstrækkeligt at anvende en fugtig klud og et mildt flydende rengøringsmiddel.
- Rengøring og vedligeholdelse bør udføres af bruger, og må aldrig udføres af børn uden tilsyn.
- **FABRIKANTEN FRASKRIVER SIG ETHVERT ANSVAR HVIS OVENSTÅENDE ANVISNINGER IKKE OVERHOLDES.**

ANVENDELSE:

- Dette apparat er udviklet til brug som emhætte med **UDVENDIGT UDTAG** eller som **FILTRERENDE** anlæg hvor luften cirkulerer i rummet efter filtrering.
- **VERSION UDSUG:** For at anvende emhætten med udsug forbindes munden ved motoren, ved hjælp af et fleksibelt eller stift rør med tilstrækkelig indvendig diameter og ikke mindre end 120 mm, direkte til det eksterne udsug.
NB. Eventuelle aktive lugt kulfiltre skal fjernes.
- **VERSION FILTRERING:** Hvis der ikke er mulighed for at forbinde emhætten til et eksternt udsug, kan emhætten omdannes til filtrerende anlæg. Når emhætten fungerer som filtrerende anlæg filtreres luften via et aktivt kulfilter, der fjerner lugt, inden luften igen ledes ud i rummet gennem ventilationsriste på siden af rørkappen.
NB.: Anvendelse af emhætten som filtrerende anlæg, kan medføre en stigning i det opfattede støjniveau.

INSTALLATIONSVEJLEDNING

Emhætten leveres med alle de nødvendige dele til korrekt installation. **Minimumsafstanden mellem emhætten og overfladen på komfur eller kogeplade skal være mindst 650 mm** (Fig. 1). **Hvis motorens luftindtag er udstyret med en kontraventil for røg, skal det sikres at ventilen frit kan åbne og lukke sig.**

For nemt at kunne gennemføre installationen anbefales det at følge nedenstående anvisninger:

- 1) Emhætten skal placeres centralt i forhold til kogepladerne.
- 2) Arbejdsgangene under installationen afhænger af emhættens model. Find frem til det aktuelle monteringsystem blandt nedenstående:
 - a) Nr. 2 medfølgende, nivellerende ophæng med rawplugs (Fig. 2)
 - b) Medfølgende, nivellerende bagsidebøjle med rawplugs (Fig. 3)
 - c) Indhent oplysninger i det specifikke installationsbilag til modeller, der ophænges frit i rummet.

NB.: Monteringsystemerne a) og b) er anbragt på bagsiden af emhætten i hullerne L 1 (Fig. 5).

- 3) Fjern fedfiltrene og placer emhætten på væggen for at markere hvor der skal bores huller til forankring af det relevante fæstesystem.
- 4) Efter at emhætten er fjernet fra væggen, bores de to huller til monteringen
- 5) Fæstesystemet fastgøres på væggen med rawplugs, som skal strammes
- 6) Afmærk hullerne L2 på væggen, så emhætten monteres sikkert. (medfølgende rawplugs)
- 7) Hæng emhætten op på fæstesystemet (fig. 2 og 3) og niveller den ved at indvirke på justeringsskruen.
- 8) Emhætten monteres sikkert ved at skrue de to ekspansionsskrue L2 helt i bund

FORBINDELSER TIL LUFTUDTAG:

Version UDSUG: Rør til udsug med indvendig diameter på 150mm monteres på motorens åbning. Rør til udsug må ikke have indvendig diameter på under 120 mm.

Advarsel. Hvis emhætten er udstyret med aktivt kulfilter skal dette fjernes (se side 8)

Afvigelse for Tyskland:

Når emhætten og andre apparater drevet af anden energi end elektricitet er i drift samtidig, må det negative tryk i rummet ikke overstige 4 Pa (4×10^{-5} bar).

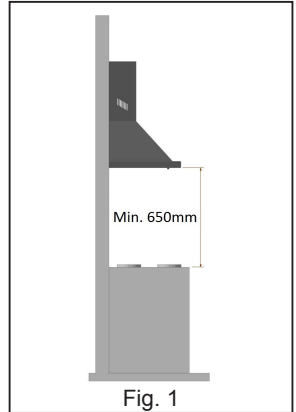

Fig. 1

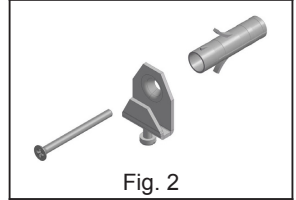

Fig. 2

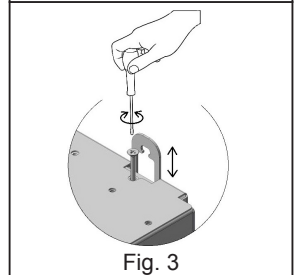

Fig. 3

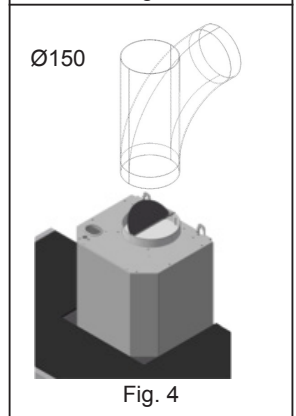

Fig. 4

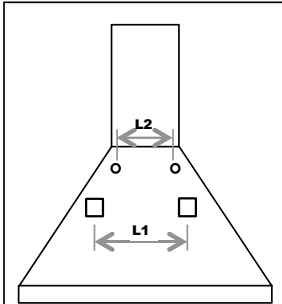

Fig. 5

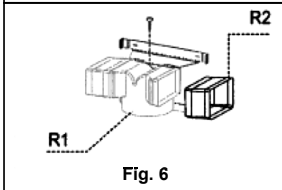

Fig. 6

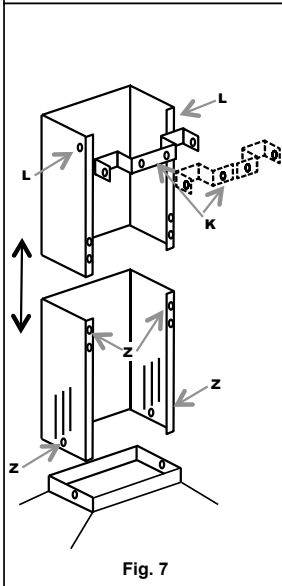

Fig. 7

Version FILTRERING:

Åbningen til motoren skal holdes fri. De aktive kulfiltre installeres som vist på side 8.

Hvis emhætten ikke er udstyret med aktive kulfiltre er det nødvendigt separat at anskaffe sådanne ved henvendelse til nærmeste autoriserede Smeg-forhandler.

På visse modeller medfølgersom standard etsæt af rørstykker (fig.6) der skal monteres på væggen med ekspansionsdyvler i en sådan højde at luften fra emhætten ledes korrekt ud mod ristene på rørkappens sider. Forlængerne R2 monteres på siden af samlestykket R1. Forbind samlestykket R1 i udgangen på emhætten ved hjælp af et rør med diameter D. 150mm.

- **MONTERING AF RØRKAPPE (fig. 7):**

Kappens beslag, (K), enten i en eller to dele, placeres i den ønskede højde. Sæt mærker til de to huller til fastgørelse af beslaget. Der bores huller på væggen for montering af beslaget. Beslaget fastgøres med de medfølgende skruer og ekspansionsdyvler.

Rørkappens dele placeres forsigtigt på emhætten. Den nederste del af kappen monteres på emhætten med skruerne Z. Den øverste del af kappen trækkes forsigtigt ud indtil den ønskede længde.

Den øverste del af kappen fastgøres med skruerne L til kappens vægbeslag K.

- **ELEKTRISK TILSLUTNING**

- Det anbefales at de elektriske installationer udføres af autoriseret installatør.

Hvor det er nødvendigt at forbinde emhættens elektriske kabel direkte til strømforsyningen skal der indsættes en dobbeltpolet afbryder, med minimal åbning mellem kontakterne på 3 mm, med passende spændingsstyrke og som overholder gældende normer og standarder.

BRUGSVEJLEDNING:

• KONTROLPANEL

For at opnå optimal udnyttelse og effektivitet af produktet er det tilrådeligt at starte for emhætten et par minutter, før madlavning påbegyndes samt at fortsætte med emhætten tændt i mindst 15 minutter efter endt tilberedning eller indtil damp og lugt er fuldstændig forsvundet. For at tænde for emhætten skal det rette kontrolpanel findes herunder og retningslinjerne for det enkelte kontrolpanel følges:

SLIDER:

- Knap (A) ON/OFF belysning
- Knap (B) Med fire positioner:

0 OFF Motor

1 2 3 ON/regulering af hastighed

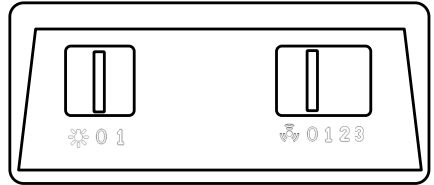

(A)

(B)

MED TRADITIONELT TRYKKNAPPANEL:

Tast ON/OFF belysning

0 Tast OFF motor

1 2 3 Tænde-/reguleringstast
udsugningshastighed

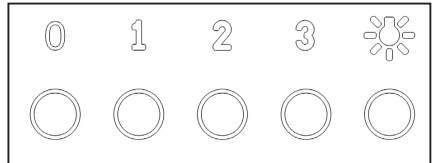

MED DREJEKNAPPER:

- Drejeknap (A): ON/OFF belysning (0-1)

- Drejeknap (B):

0 Position OFF motor

1 2 3 Regulering af udsugningshastighed

Aktivering af intensiv hastighed
tidsunderlagt

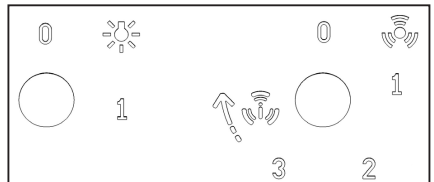

(A)

(B)

Funktionen intensiv tidsunderlagt:

Den intensive, tidsunderlagte funktion er den driftstilstand, hvor emhætten i en kort periode suger ved maksimal kraft. Den intensive, tidsunderlagte udsugning aktiveres ved at dreje drejeknappen (B) med uret fra position 3. Når den intensive, tidsunderlagte udsugning går i gang vender drejeknappen automatisk tilbage til position 3. Den intensive udsugning kan slås fra ved igen at dreje drejeknappen (B) mod uret. Ved afslutningen af den tidsunderlagte intensive udsugning genoptager emhætten hastighed 3.

MED MODERNE TRYKPANEL - 2 TRYK 10 TASTER:



Tast	Funktion	Display
A	Tænd/sluk udsugningsmotor	Viser den valgte hastighed
B	Sænker driftshastigheden	Viser den valgte hastighed
C	Øger driftshastigheden	Viser den valgte hastighed
D	Aktiverer den intensive udsugning direkte fra enhver hastighed, også fra slukket tilstand. Udsugningen er tidsunderlagt og når tiden er gået vender emhætten tilbage til den forudgående hastighed. Egnet til at klare selv store mængder røg og damp fra madlavningen..	Viser HI skiftevis
	Ved at holde tasten inde ca. 5 sekunder, når emhætten er slukket (motor og lys), aktiveres / inaktiveres tastlåsen.	"- -" Aktiv tastlås.
E	24-timers funktion Emhætten starter i laveste hastighed og kører 10 minutter en gang i timen.	Viser 24 og punktet fornedet til højre blinker en gang i sekundet mens emhætten er i funktion. Inaktiveres ved at trykke på tasten.
	Ved at holde tasten inde ca. 5 sekunder, når emhætten er slukket (motor og lys). Ved tryk på tasten "B" under animation, aktiveres / inaktiveres de aktive kulfilter alarm.	Viser en cirkelbevægelse i ca. 5 sekunder. "EF" blinker to gange ved aktivering "EF" blinker én gang ved deaktivering
F	Forsinkelsesfunktion Aktiverer automatisk slukning efter 30 minutter. Egnet til fuldstændig fjernelse af resterende lugte. Forsinkelsesfunktionen kan aktiveres fra enhver indstilling og inaktiveres ved at trykke på tasten eller ved at slukke for emhætten.	Viser driftshastigheden og pæren i bunden til højre blinker
G	Når alarmerne for de aktive kulfiltre lyder kan den standses ved at trykke ca. 3 sekunder på tasten.	Når alarmerne er slået fra slukkes også beskeden der fulgte med alarmerne: FF viser at det er nødvendigt at vaske de metalliske fedt-filtre. Alarmerne går i gang efter 100 driftstimer. EF viser at det er nødvendigt at udskifte de aktive kulfiltre samt at det er nødvendigt at vaske de metalliske fedt-filtre. Alarmerne går i gang efter 200 driftstimer.
H	Sænker belysningen ved hvert tryk på knappen i cyklisk funktion.	
1	Slukker og tænder for belysningen ved maksimal styrke.	
L	Øger belysningen ved hvert tryk på knappen i cyklisk funktion.	

Blokering af kontrolpanelet: Det er muligt at blokere kontrolpanelet for at udføre rengøring af emhætten og glasoverfladen, når denne er slukket. Kontrolpanelet kan aktiveres eller inaktiveres ved at holde tasten D inde cirka 5 sekunder, og det bekræftes af:

"- -" Aktiveret tastlås.

MED MODERNE TRYKPANEL 1 TRYK:



TAST	FUNKTION	DISPLAY
A	TÆNDE / SLUKKE UDSUGNINGEN	VISER DEN VALGTE HASTIGHED (SUG)
B	SÆNKER DEN VALGTE HASTIGHED	VISER DEN VALGTE HASTIGHED (SUG)
C	ØGER DEN VALGTE HASTIGHED AKTIVERER INTENSIV, TIDSUNDERLAGT UDSUGNING	VISER DEN VALGTE HASTIGHED INTENSIV, TIDSUNDERLAGT UDSUGNING BLINKER
D	TÆNDER OG SLUKKER FOR BELYSNINGEN	
F	AKTIVERER DEN AUTOMATISKE FORSINKEDE SLUKNING EFTER 15 MINUTTER.	BLINKER

ELEKTRONISK TRYKKNAPPANEL SOFTTOUCH

- Tast OFF motor/Reset filtre
- Tænding/regulering hastighed
- Aktivering tidsunderlagt intensiv hastighed
- Tast ON/OFF belysning

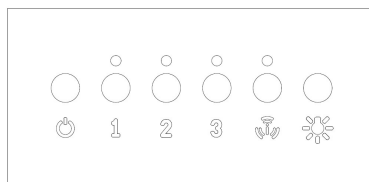

Det periodiske intensive sug er funktionen hvor emhætten for en kort periode suger med maksimal kraft.

Aktiveringen af funktionen vises ved at LED pæren over tasten blinker. Ved afslutningen af det periodiske intensive sug genoptager emhætten hastighed 3.

TILVALGSFUNKTIONER

- **TIDSINDSTILLET AUTOMATISK SLUKNING:** Ved at trykke to gange på en af tasterne for hastigheden (2-3) aktiveres den "Tidsindstillede automatisk slukning", der slukker for både sug og belysning efter 10 minutter. Aktiveringen af denne funktion vises ved at lysdioden, over tasten der blev trykket på, blinker.
- **FILTERRENSINGSADVARSEL:** Hvis alle fire lysdioder blinker samtidig (dette er forprogrammeret til aktivering hver 200 time emhætten har været i funktion) betyder det at brugeren skal rense eller udskifte filtrene.

Ved tryk på tasten OFF er det muligt at genstarte optællingen af de 200 timers drift. NB. Ved fejlagtigt tryk på tasten OFF inden de 200 timer er udløbet nulstilles tælleren ikke. Det er god brug at sørge for at rengøre fedt- filtrene hver 200 time og udskifte de aktive kulfiltre hver 200 time.

N.B. I visse lande fås også versionen med 4 hastigheder med layout som ses ved siden af hvor:

 **Tast Reset filtre**

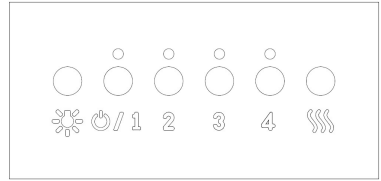

RENGØRING OG VEDLIGEHOLDELSE:

Inden der udføres nogen form for vedligeholdelse og/eller rengøring bør strømmen slukkes og stikket på emhætten trækkes ud.

En konstant rengøring sikrer en god funktion og en lang levetid. Der skal være særlig opmærksomhed omkring fedt-filtrene og de emhætter der kun filtrerer med kulfiltre.

NB. Ophobning af fedt på indersiden af filteret og emhætten begrænser emhættens ydeevne og medfører risiko for brand.

UDVENDIG RENGØRING: Den udvendige og indvendige rengøring af emhætten skal udføres med en blød klud og et mildt, flydende rengøringsmiddel. Opløsningsmidler og skuremidler bør aldrig anvendes. Det kan anbefales at anvende specifikke rengøringsprodukter. Instruktionerne på rengøringsmidlet bør følges. Det anbefales at rengøre emhættens metalliske overflade ved at følge og føje metallet i den retning det er forarbejdet

RENGØRING AF METALLISKE FILTRE: Der skal være ekstra opmærksomhed på rengøringen af panelerne med anti-fedt filtrene i metal. Ophobning af fedt på indersiden af filteret og emhætten begrænser emhættens ydeevne og medfører risiko for brand.

For at undgå brand skal filtrene rengøres jævnligt og mindst en gang om måneden, eller oftere i tilfælde af at emhætten bruges meget ofte.

Efter at have observeret den korrekte model, tages filtrene ud som vist på figuren ved siden af. Vask filtrene med omhu i et mildt rengøringsmiddel, i hånden eller i opvaskemaskinen. Filtrene monteres igen i emhætten. Vær opmærksom på at håndtagene på filtrene monteres udad mod brugeren.

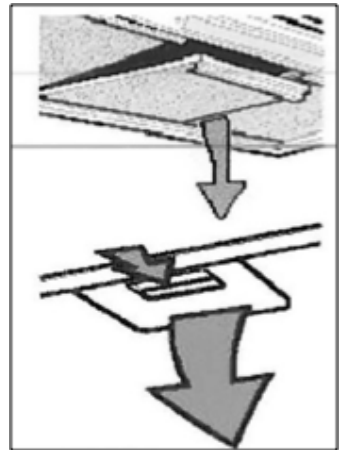

UDSKIFTNING AF KULFILTRE: (Gælder kun for filter udgave)

Kulfiltrene har evnen til at fastholde lugt, **indtil kullet har nået mætningsgraden.** De kan ikke vaskes eller fornyes; derfor anbefales det at udskifte dem mindst en gang hvert halve år eller hyppigere i tilfælde af en særlig hård anvendelse af emhætten.

Før arbejdet startes, sørg for at afbryde emhætten fra strømforsyningen.

For at få adgang til de aktive kulfiltre, skal metalfiltrene fjernes som beskrevet ovenfor. Ved hjælp af figurene, vær bekendt med kulfilter-sættet, der er inkluderet med emhætten

Hvad angår filterskiven er det nok at dreje de to filtre 90°, som vist i fig.A, og derefter trække dem ud fra deres sæde. Hvis et patronfilter er fastgjort med fjedre (fig.B) skal der udøves et tilstrækkeligt tryk til at overvinde modstanden i fjederen, og herefter trækkes filteret ud.

Hvis et patronfilter fastlåst med et beslag og med gevindknop (fig.C), skrues knoppen ud, fjern låsebeslaget og træk herefter det aktive kulfilter ud. Genmonter kulfiltrerne og fedt-filtrene af metal, ved at udføre de ovenstående handlinger i omvendt rækkefølge.

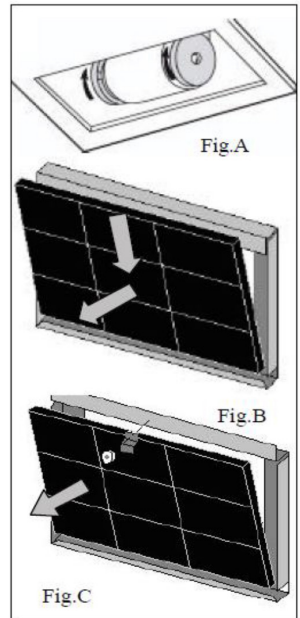

UDSKIFTNING AF LAMPER:

Af bryd altid emhætten fra strømforsyningen, før der udføres nogen form for vedligeholdelsesindgreb og/eller rengøring

Afhængigt af modellen kan emhætten være udstyret med forskellige typer af belysning, med lysdiode- eller halogenlamper.

a) MED LYSDIODER: Lysdiode-lyskilderne garanterer et højt antal driftstimer. Skulle det blive nødvendigt at udskifte grundet slitage eller beskadigelse, skal hele lyssætningen (spotlightet) udskiftes. I dette tilfælde kontaktes kvalificeret teknisk bistand. Dette apparat er udstyret med hvid lysdiodebelysning af klasse 1M i henhold til standarden EN 60825-1: 1994 + A1:2002 + A2:2001; maksimal optisk udgangseffekt@439nm: 7µW.

Se aldrig direkte med optiske instrumenter (kikkert, forstørrelsesglas....).

b) Halogen: pære med G4 fatning, effekt **20W** og spænding **12V**. Fjern bærereringen på lyssætningens glas med en skruetrækker, når pæren skal udskiftes. Når glasset er fjernet, tages den defekte pære ud af sædet og den nye pære sættes i. Genmonter lyssætningens glas ved at fastgøre den med bærereringen.

Kode ILCOS: HSG/C/UB-20-12-G4

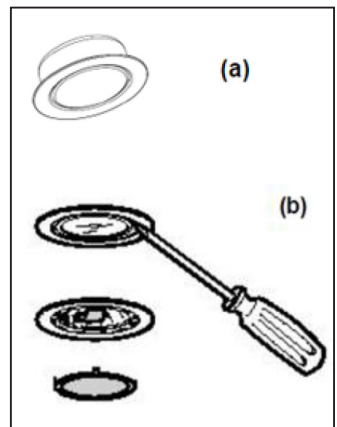

BEHANDLING AF WEEE



I henhold til artikel 26 i det italienske lovdekret nr. 49 af 14. marts 2014 "Indarbejdning af direktiv 2012/19/EU om affald af elektriske og elektroniske apparater (WEEE)"

Symbolet med den overkrydsede spand på apparatet eller dets emballage, angiver at produktet ved endt levetid skal indsamles separat fra andet affald.

Bruger skal derfor overdrage apparatet ved endt levetid til egnede kommunale indsamlingscentre med separat indsamling af elektroteknisk og elektronisk affald.

Som alternativ til selvstændig administration heraf, kan apparatet overdrages til bortskaffelse hos forhandleren, i forbindelse med køb af et nyt apparat af samme type.

Det er desuden muligt gratis, uden forpligtelse til at købe noget, at aflevere elektroniske produkter med dimensioner på under 25 cm til bortskaffelse, hos forhandlere med et forretningsareal på mindst 400 m².

En korrekt separat indsamling til efterfølgende miljøvenlig genbrug, behandling og bortskaffelse af udtjente apparater, medvirker til at undgå mulig negativ påvirkning på miljø og sundhed og fremmer genbrug og/eller genanvendelse af de materialer apparaturet er fremstillet af.



Libretto di Istruzioni (IT)

Instruction booklet (EN)

كتيب التعليمات (AR)

Mode d'emploi (FR)

Bedienungsanleitung (DE)

Instruktionsvejledning (DA)

Manual de instrucciones (ES)

Instrukcja (PL)

Manual de Instruções (PT)

Instructiehandleiding (NL)

Bruksanvisning (NO)

Руководство по эксплуатации (RU)

Instruktionshandbo (SE)

Ohjekirja (FI)

ADVERTENCIAS!

INSTALACIÓN

- **Antes de instalar y/o usar la campana lea detenidamente las instrucciones.**
- El fabricante declina cualquier responsabilidad por los daños causados por una instalación incorrecta o no conforme con las reglas.
- Recomendamos que las operaciones correspondientes a la instalación y a la regulación sean efectuadas por personal cualificado.
- Una vez que se ha sacado la campana del embalaje compruebe su integridad. No use el producto si lo encuentra dañado y diríjase a la red de asistencia Smeg.
- Antes de efectuar cualquier conexión asegúrese de que la tensión de la red corresponda a la tensión que aparece en la etiqueta ubicada en el interior del equipo.
- Para aparatos en Clase I asegúrese de que la instalación eléctrica doméstica garantice una descarga correcta a tierra.
- La distancia mínima entre la placa de cocción y la parte inferior de la campana debe ser de al menos 650 mm.
- El aire aspirado no debe trasladarse hacia un conducto usado para la descarga de los humos de equipos alimentados con gas u otros combustibles.
- Conecte a la salida del aire aspirado de la campana, los conductos de salida de humos, con un diámetro interno adecuado y no inferior a 120 mm.
- Debe preverse siempre una buena ventilación del local cuando la campana o los equipos a gas se usan contemporáneamente.
- Si el cable de alimentación está dañado, deberá sustituirse por el fabricante o por su servicio de asistencia técnica o por una persona con cualificación similar, para prevenir cualquier riesgo.
- Respete las prescripciones de la ley relacionadas con la salida del aire durante el funcionamiento de aspiración de la campana.

USO

- No cocine o fría de manera que pueda provocar llamas libres de intensidad fuerte que pueden ser atraídas por la campana en funcionamiento y provocar un incendio.
- No prepare flameados debajo de la campana: peligro de incendio
- La campana puede ser utilizada por niños de edad inferior a 8 años y por

personas con capacidades físicas, sensoriales o mentales reducidas, o sin experiencia o conocimientos necesarios, siempre que estén vigiladas o después de que hayan recibido las instrucciones relativas al uso seguro del equipo y a la comprensión de los peligros inherentes.

- Los niños deben estar vigilados para asegurarse de que no jueguen con el equipo.
- **“ATENCIÓN:** Las partes accesibles pueden ponerse muy calientes si se utilizan con los equipos de cocción”

MANTENIMIENTO

- Antes de efectuar todas las operaciones de mantenimiento o limpieza, desconecte el equipo de la red eléctrica.
- Efectúe un mantenimiento escrupuloso y apropiado de los filtros con la frecuencia recomendada por el fabricante.
- Para la limpieza de las superficies de la campana basta usar un paño húmedo y detergente líquido neutro.
- La limpieza y el mantenimiento que debe efectuar el usuario no deben realizarse por niños sin vigilancia;
- **EL FABRICANTE DECLINA CUALQUIER RESPONSABILIDAD SI NO SE RESPETAN LAS INDICACIONES ANTERIORMENTE MENCIONADAS.**

USO

- Este equipo ha sido diseñado para ser usado como campana ASPIRANTE (evacuación del aire hacia el exterior) o FILTRANTE (recirculación del aire hacia el interior).
- **VERSIÓN ASPIRANTE:** Para montar la campana en la versión aspirante, basta conectar la alimentación del motor a través de un tubo rígido o flexible con un diámetro interno adecuado y no inferior a 120 mm, directamente a la salida externa de evacuación de los vapores y olores. **IMPORTANTE** Retire los posibles filtros antiolor de carbón activo.
- **VERSIÓN FILTRANTE:** Si no existe la posibilidad de evacuación hacia el exterior, la campana puede montarse como filtrante. En esta versión los filtros antiolor del carbón activo purifican el aire y los vapores, y luego vuelven a salir hacia el ambiente a través de las rejillas laterales de ventilación de la chimenea.

Nota: el uso de la campana en modalidad filtrante puede comportar un aumento del nivel sonoro percibido.

INSTRUCCIONES PARA LA INSTALACIÓN:

La campana se suministra con todos los accesorios necesarios para la instalación. **La distancia mínima entre la superficie inferior de la campana y la placa de cocción debe ser de al menos 650 mm (Fig. 1). Si la alimentación del motor se encuentra equipada con una válvula antirretorno de humos, asegúrese de que la misma pueda abrirse y cerrarse libremente.**

Para una instalación fácil recomendamos efectuar las operaciones que se describen a continuación:

- 1) Centrar la campana con respecto a la placa de cocción.
- 2) Según el modelo de campana, se han previsto diferentes modalidades de instalación. Identifique el propio sistema de fijación entre los siguientes:
 - a) 2 ganchos niveladores con fijación con tacos de expansión suministrados de serie (Fig. 2)
 - b) Soporte de nivelación trasero con fijación con tacos de expansión suministrado de serie (Fig. 3)
 - c) Para los modelos en isla, consulte el adjunto para la instalación específica.

IMPORTANTE: Los sistemas de fijación a) y b) se encuentran alojados en la parte posterior de la campana, en los agujeros L1 (Fig. 5).

- 3) Retirar los filtros anti-grasa, colocar la campana en la pared y trazar la posición de referencia de los agujeros para el anclaje de los sistemas de fijación correspondientes.
- 4) Tras quitar la campana de la pared, efectuar los 2 agujeros anteriormente trazados
- 5) Fijar el sistema de fijación a la pared apretando el taco de expansión
- 6) Trazar en la pared los agujeros L2 para fijar con seguridad los tacos en los agujeros. (tacos en suministro)
- 7) Enganchar la campana al sistema de fijación (Figs. 2 y 3) y efectuar el nivelado mediante el tornillo de regulación.
- 8) Fijar la campana con seguridad apretando bien los dos tornillos de expansión de los agujeros L2

SISTEMAS DE CONEXIÓN DEL AIRE:

Versión ASPIRANTE:

Conecte a la salida de la alimentación del motor el conducto de expulsión de humos de diámetro interior de $\varnothing 150$ mm. El conducto de expulsión no debe tener un \varnothing inferior a 120 mm.

Atención, si la campana se suministra con un filtro de carbones activos, habrá que quitarlo (véase la pág. 8)

Desviación para Alemania:

Cuando la campana de cocina y los equipos alimentados con energía que no sea la eléctrica funcionan simultáneamente, la presión negativa en el local no debe superar los 4 Pa (4 x 10^{-5} bar).

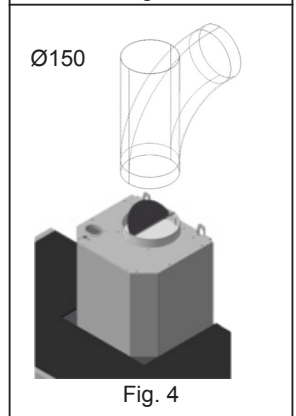
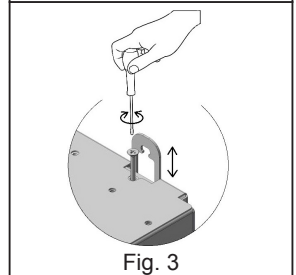
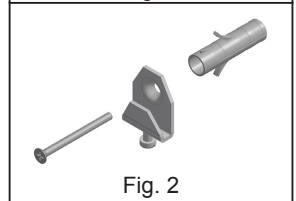
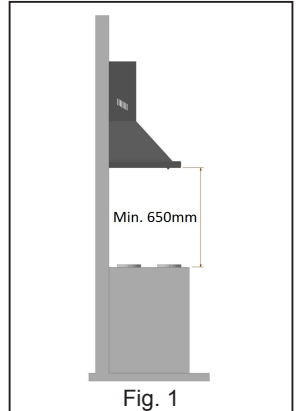

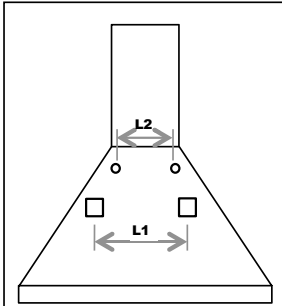

Fig. 5

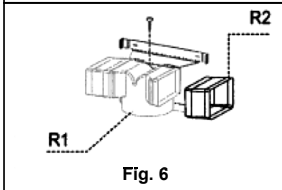

Fig. 6

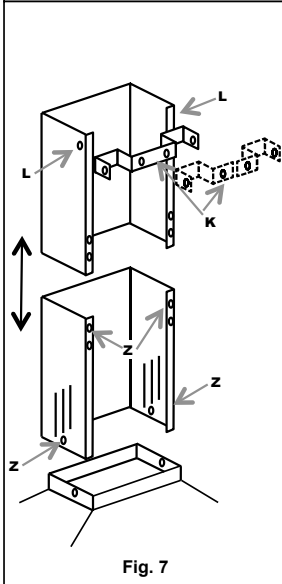

Fig. 7

Versión FILTRANTE:

Deje libre la alimentación del motor. Instale los filtros de carbón activo como se muestra en la pág. 8.

Si la campana no está equipada con el filtro de carbón activo, es necesario comprarlo por separado en el centro Smeg autorizado más cercano.

Para algunos modelos se ha previsto un grupo de racores de serie (fig.6) que se fijan a la pared a través de tacos de expansión y a una altura adecuada para poder canalizar el flujo del aire en correspondencia con las rejillas de la chimenea. Introduzca por el lado las extensiones R2 en el racor R1. Conecte el racor R1 a la salida del cuerpo de la campana a través de un tubo con diámetro de 150 mm.

- **MONTAJE DE LAS CHIMENEAS (fig. 7):**

Coloque el soporte de la chimenea, única o en dos piezas (K), en el límite superior deseado.

Trace los dos agujeros en la pared para la fijación de la abrazadera. Perfore y fije la abrazadera con los tacos de expansión en suministro.

Coloque con cuidado el grupo chimeneas sobre la campana. Fije la chimenea inferior a través de los tornillos Z de la campana. Extienda con cuidado la chimenea superior hasta el límite superior.

Fije a la abrazadera de la chimenea K, a la chimenea superior con los tornillos L.

- **CONEXIÓN ELÉCTRICA**

- Recomendamos que las operaciones de conexión eléctrica sean efectuadas por un técnico cualificado.

Si la conexión a la red eléctrica es directa, es necesario colocar entre el equipo y la red de alimentación un interruptor bipolar con una abertura mínima entre los contactos de 3 mm, correspondiente a la carga y que cumpla con las normas en vigor.

INSTRUCCIONES PARA EL USO:

GRUPO DE MANDOS:

Para un uso adecuado y eficiente del producto, recomendamos activar la campana unos minutos antes de comenzar a cocinar, y extender el funcionamiento al menos 15 min después de haber terminado la cocción o, en todo caso, hasta que el vapor y los olores desaparezcan por completo. Para encender la campana, identifique el tipo de mando de la campana y efectúe las indicaciones correspondientes:

SLIDER:

- **Cursor (A)** ON/OFF iluminación

- **Cursor (B)** de cuatro posiciones:

0 OFF Motor

1 2 3 ON/Regulación de la velocidad

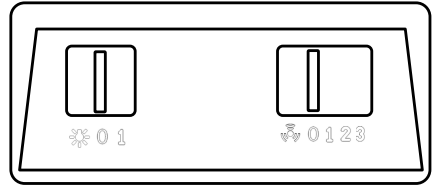

(A)

(B)

BOTONERA ELECTROMECAÁNICA:

Tecla ON/OFF luces

0 Tecla OFF motor

1 2 3 Tecla encendido/regulación velocidad campana

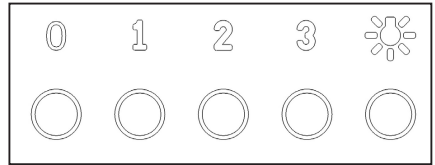

EMPUÑADURAS:

- **Empuñadura (A):** ON/OFF iluminación (0-1)

- **Empuñadura (B):**

0 Posición OFF motor

1 2 3 Regulación velocidad campana

Activación velocidad intensiva temporizada

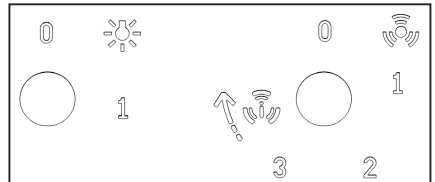

(A)

(B)

Función intensiva temporizada:

La función intensiva temporizada es la modalidad de servicio para la cual, por un tiempo limitado, la campana elabora su capacidad máxima. La activación de la velocidad intensiva temporizada de la campana se efectúa girando la empuñadura (B) desde la posición 3, en el sentido de las agujas del reloj. Una vez que la velocidad intensiva temporizada se activa, la empuñadura regresa a la posición de forma automática. Es posible desactivar la velocidad intensiva girando de nuevo el mando (B) en el sentido contrario a las agujas del reloj. Cuando la temporización de la velocidad intensiva vence se vuelve a restablecer por defecto la velocidad N.º 3.

BOTONERA CAPACITIVA 2 DÍGIT. 10 TECLAS:



Tecla	Función	Pantalla
A	Enciende/apaga el motor de aspiración.	Visualiza la velocidad configurada
B	Disminuye la velocidad de ejercicio.	Visualiza la velocidad configurada
C	Aumenta la velocidad de ejercicio.	Visualiza la velocidad configurada
D	Activa la velocidad Intensiva partiendo de cualquier velocidad, incluso partiendo del motor apagado. Esta velocidad está temporizada; cuando ésta última termina, el sistema regresa a la velocidad configurada anteriormente. Adecuada para recibir las emisiones máximas de los humos de cocción.	Visualiza de forma alternada HI
	Si la tecla se mantiene presionada unos 5 segundos aprox., cuando todas las cargas se encuentran apagadas (motor+luz), se activa / desactiva el bloqueo del teclado.	"- ." Bloqueo teclado activo.
E	Función 24 H Activa el motor con la primera velocidad y permite una aspiración de 10 minutos por hora.	Indica 24 y, con el motor en función, el punto inferior derecho parpadea una vez por segundo. Se deshabilita presionando la tecla.
	Si la tecla se mantiene presionada unos 5 segundos aprox., cuando todas las cargas se encuentran apagadas (motor + luz), presionando la tecla "B" durante la animación, se activa/desactiva la alarma de los filtros de carbón activo.	Por 5 segundos se visualiza una animación giratoria. "EF" parpadea dos veces en fase de activación. "EF" parpadea una sola vez en fase de desactivación.
F	Función Delay Activa el apagado automático retrasado de 30'. Adecuado para completar la eliminación de los olores residuales. Es posible activarlo desde cualquier posición; se desactiva presionando la tecla o apagando el motor.	Visualiza la velocidad de ejercicio y el punto inferior derecho parpadea
G	Con las alarmas de los filtros en funcionamiento, si la tecla se mantiene presionada por 3 segundos, la alarma se reinicia.	Al concluir el procedimiento, la indicación visualizada anteriormente se apaga: FF indica la necesidad de lavar los filtros anti-grasa metálicos. La alarma entra en función después de las 100 horas de trabajo efectivo de la campana. EF indica que es necesario cambiar los filtros de carbón activo y que los filtros anti-grasa metálicos deben lavarse. La alarma entra en función después de las 200 horas de trabajo efectivo de la campana.
H	Disminuye la intensidad de iluminación cada vez que se presiona la tecla de forma cíclica.	
1	Enciende y apaga la instalación de iluminación con la máxima intensidad.	
L	Aumenta la intensidad de iluminación cada vez que se presiona la tecla de forma cíclica.	

Mando de bloqueo del teclado: es posible bloquear el teclado, por ejemplo, para efectuar la limpieza de la superficie de cristal, cuando el motor y las luces de la campana están apagadas. Si la tecla D se mantiene presionada durante 5 segundos aprox., es posible activar o desactivar el bloqueo del teclado que se confirma siempre con:





"- ." Bloqueo teclado activado.

BOTONERA CAPACITIVA DE 1 DÍGIT:



Tecla	FUNCIÓN	PANTALLA
A	ENCIENDE / APAGA EL MOTOR DE ASPIRACIÓN.	VISUALIZA LA VELOCIDAD CONFIGURADA
B	DISMINUYE LA VELOCIDAD DE EJERCICIO	VISUALIZA LA VELOCIDAD CONFIGURADA
C	AUMENTA LA VELOCIDAD DE EJERCICIO ACTIVA LA VELOCIDAD INTENSIVA TEMPORIZADA	VISUALIZA LA VELOCIDAD CONFIGURADA PARPADEO DE LA VELOCIDAD INTENSIVA TEMPORIZADA
D	ENCIENDE Y APAGA LA INSTALACIÓN DE ILUMINACIÓN	
F	ACTIVA EL APAGADO AUTOMÁTICO RETRASADO DE 15'	PARPADEA

BOTONERA ELECTRÓNICA SUAVE AL TACTO:

-  Tecla OFF motor/Reset Filtros
-  Tecla encendido/regulación velocidad campana
-  Activación velocidad intensiva temporizada
-  Tecla ON/OFF luces

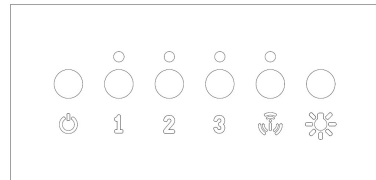



La función intensiva temporizada es la modalidad de servicio para la cual, por un tiempo limitado, la campana elabora su capacidad máxima.

La activación de la función se muestra a través del parpadeo del diodo luminoso colocado en correspondencia con la tecla. Cuando la temporización de la velocidad intensiva vence se vuelve a restablecer por defecto la velocidad N.º 3.

FUNCIONES OPCIONALES:

- **APAGADO AUTOMÁTICO TEMPORIZADO:** Si una de las teclas de la velocidad del motor (2-3) se presiona dos veces, se activa la función de "Apagado automático temporizado", que apaga tanto las luces como el motor de la campana después de 10 min. Esta activación se indica a través del parpadeo del LED que se encuentra sobre la tecla correspondiente.
- **AVISO LIMPIEZA DE FILTROS:** el parpadeo contemporáneo de los 4 LED, (programado para activarse cada 200 h de funcionamiento), indica al usuario la necesidad de limpiar/sustituir los filtros.

Si se presiona la tecla OFF  es posible echar a andar de nuevo el recuento de las 200 horas. **NOTA:** la presión accidental de la tecla OFF  antes de las 200h de funcionamiento no produce el reset de la memoria de la limpieza de los filtros. Es

importante limpiar cada 200h los filtros de grasa y sustituir cada 200h los filtros de carbones activos.

NOTA: en algunos países también está disponible la versión con 4 velocidades con la distribución indicada aquí al lado donde:  Tecla Reset Filtros

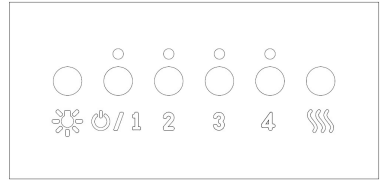

LIMPIEZA Y MANTENIMIENTO:

Antes de efectuar cualquier intervención de mantenimiento y/o de limpieza, desconecte siempre la campana de la red eléctrica.

Una limpieza constante garantiza un funcionamiento correcto y una vida útil prolongada del equipo. Hay que dedicar una atención especial a los filtros anti-grasa y en las campanas filtrantes, a los filtros de carbón.

NOTA: la acumulación de grasa en el interior de los paneles filtrantes, además de perjudicar el rendimiento de la campana, puede provocar el riesgo de incendios.

LIMPIEZA EXTERNA: La limpieza externa e interna de la campana debe efectuarse con un paño húmedo y detergente líquido neutro, evitando completamente el uso de solventes y de sustancias abrasivas. Recomendamos el uso de productos específicos y seguir las indicaciones del producto. Recomendamos efectuar la limpieza de la campana frotando el acero en el sentido del acabado superficial.

LIMPIEZA FILTROS METÁLICOS: Preste particular atención a los paneles filtrantes de antigrasa metálicos. La acumulación de grasa en el interior de los paneles filtrantes, además de perjudicar el rendimiento de la campana, puede provocar también el riesgo de incendios.

Para evitar el riesgo de incendios, es necesario limpiar los filtros de forma periódica por lo menos una vez al mes o con mayor frecuencia en los casos donde el equipo sea sometido a un uso particularmente riguroso. Una vez identificado el modelo de la propia campana, retire un filtro a la vez, tal y como se muestra en las figuras de al lado. Lave minuciosamente los filtros con detergente neutro, a mano o en lavavajillas. Vuelva a montar los filtros prestando atención a que la empuñadura se encuentre siempre dirigida hacia el exterior de la campana.

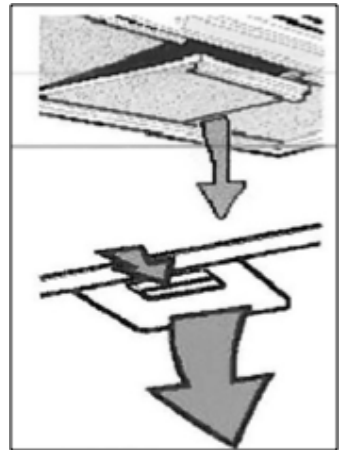

SUSTITUCIÓN DE LOS FILTROS DE CARBÓN: (Solo para la versión filtrante) Los filtros de carbón tienen la capacidad de retener los olores **hasta que los carbones alcanzan el nivel de saturación**. No pueden lavarse ni regenerarse, por lo que se recomienda su sustitución al menos una vez cada seis meses, o bien más frecuentemente si la campana se utiliza mucho.

Antes de llevar a cabo las operaciones de sustitución, hay que asegurarse de haber desconectado la campana de la red eléctrica.

Para acceder a los filtros de carbón, es necesario quitar los filtros metálicos tal como

se ha indicado más arriba.

Teniendo como referencia las figuras, localice el kit de filtros de carbón suministrado con la campana.

Para el filtro de disco, basta con girar 90°, tal como se indica en la fig. A, los dos filtros y después extraerlos de su sede.

En el caso de un filtro de cartucho fijado con muelles (fig. B), hay que ejercer la presión necesaria para vencer la resistencia del muelle y, después, extraer el filtro.

Si se trata de un filtro de cartucho bloqueado con un estribo y una manija roscada (fig. C), hay que destornillar la manija, quitar el estribo de bloqueo y después extraer el filtro de carbones activos. Vuelva a montar los filtros de carbón y los filtros anti-grasa metálicos siguiendo estas mismas operaciones en orden inverso.

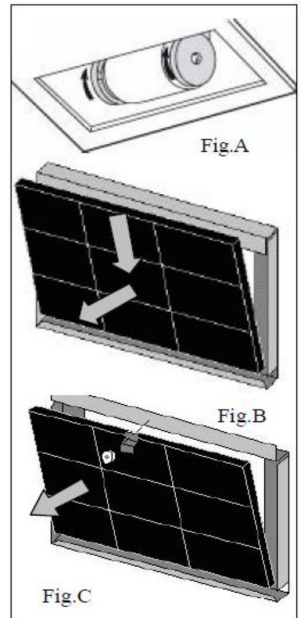

SUSTITUCIÓN DE LAS BOMBILLAS:

Antes de realizar cualquier intervención de mantenimiento y/o de limpieza, desconecte siempre la campana de la alimentación eléctrica.

Según el modelo, la campana puede disponer de diferentes tipos de iluminación, con bombillas de LED o halógenas:

a) DE LED: Las fuentes luminosas de LED garantizan un elevado número de horas de funcionamiento. Si, debido a una rotura o avería, es necesario cambiar la bombilla, también deberá sustituir el aplique. En dicho caso, póngase en contacto con el Servicio de Asistencia Técnica cualificado. Este equipo dispone de una luz LED blanca de clase 1M según la norma EN 60825-1: 1994 + A1:2002 + A2:2001; potencia máxima emitida@439nm: 7 μ W.

No observar directamente con instrumentos ópticos (prismáticos, lupa, etc.).

b) Halógenas: bombilla con conexión G4, potencia **20 W** y tensión **12 V**. Para sustituir la bombilla, quite con la ayuda de un destornillador el anillo de soporte del cristal del aplique. Una vez desmontado el cristal, extraiga la bombilla defectuosa de su sede y monte una bombilla nueva. Vuelva a montar el cristal del aplique bloqueándolo con el anillo.

Código ILCOS: HSG/C/UB-20-12-G4

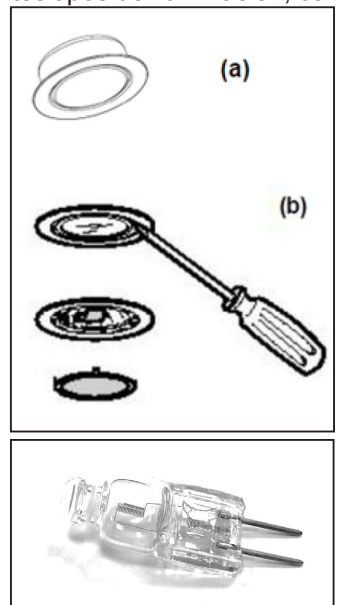

TRATAMIENTO DEL RAEE:



Con arreglo al art. 26 del Decreto Legislativo de 14 de marzo de 2014, n.º 49 "Actuación de la directiva 2012/19/UE acerca de los desechos de equipos eléctricos y electrónicos (RAEE)"

El símbolo del contenedor barrado que aparece en el equipo o en la confección, indica que el producto, al concluir la vida útil, debe ser eliminado por separado del resto de los desechos.

Por tanto, cuando la vida útil del equipo concluye, el usuario deberá entregar este último a los centros especializados en recogida diferenciada de desechos electrotécnicos y electrónicos del propio municipio.

Como alternativa a la gestión autónoma, es posible entregar el equipo que se quiere eliminar al distribuidor donde se va a comprar un equipo equivalente nuevo.

En las tiendas de distribución de productos electrónicos con una superficie de venta de al menos 400 m², es además posible entregar gratuitamente, sin la obligación de comprar, los productos electrónicos que se quieren eliminar con dimensiones inferiores a 25 cm.

La recogida diferenciada adecuada para el envío sucesivo del equipo hacia el reciclaje, el tratamiento y la eliminación compatible con el medio ambiente, contribuyen a evitar posibles efectos negativos en el medio ambiente y en la salud, y favorece la reutilización y/o reciclaje de los materiales que componen el equipo.



Libretto di Istruzioni (IT)

Instruction booklet (EN)

كتيب التعليمات (AR)

Mode d'emploi (FR)

Bedienungsanleitung (DE)

Instruktionsvejledning (DA)

Manual de instrucciones (ES)

Instrukcja (PL)

Manual de Instruções (PT)

Instructiehandleiding (NL)

Bruksanvisning (NO)

Руководство по эксплуатации (RU)

Instruktionshandbo (SE)

Ohjekirja (FI)

OSTRZEŻENIA!

INSTALACJA

- **Przed zainstalowaniem i/lub używaniem okapu, przeczytać uważnie instrukcje.**
- Producent nie ponosi odpowiedzialności za szkody powstałe na skutek instalacji wykonanej nieprawidłowo lub w sposób niezgodny z dobrymi praktykami.
- Zaleca się wykonanie wszystkich czynności związanych z instalacją i regulacją przez wykwalifikowany personel.
- Po wyjęciu okapu z opakowania należy sprawdzić, czy nie jest naruszony. W przypadku uszkodzenia produktu nie należy go używać i należy skontaktować się z serwisem Smeg.
- Przed wykonaniem jakiegokolwiek podłączenia, upewnić się, że napięcie sieciowe odpowiada napięciu wskazanemu na etykiecie znajdującej się wewnątrz urządzenia.
- W przypadku urządzeń Klasy I należy upewnić się, że domowa instalacja elektryczna gwarantuje odpowiednie uziemienie.
- Minimalna odległość między płaszczyzną płyty kuchennej i dolną częścią okapu musi wynosić co najmniej 650 mm.
- Zasysane powietrze nie może być kierowane do przewodu używanego do odprowadzania dymów pochodzących z urządzeń zasilanych na gaz lub na inne paliwa.
- Należy przyłączyć wylot powietrza zasysanego przez okap z kanałami dymowymi o średnicy wewnętrznej nie mniejszej niż 120 mm.
- Należy przygotować stosowną wentylację pomieszczenia, kiedy okap i urządzenia działające na gaz używane są równocześnie.
- Aby uniknąć wszelkiego zagrożenia w przypadku uszkodzenia przewodu zasilającego, jego wymiany powinien dokonać producent lub jego serwis techniczny, lub wykwalifikowana osoba.
- Podczas zasysania okapu należy przestrzegać przepisów prawa dotyczących wylotu odprowadzanego powietrza.

UŻYTKOWANIE

- Nie gotować lub smażyć w sposób mogący spowodować powstanie płomieni o silnym natężeniu, które mogą być przyciągnięte przez działający okap i spowodować pożar.
- Nie należy przygotowywać potraw flambrowanych pod okapem; Niebezpieczeństwo pożaru
- Okap może być używany przez dzieci w wieku poniżej 8 lat i przez osoby o ograniczonej sprawności fizycznej, sensorycznej czy umysłowej lub nie posiadające doświadczenia lub niezbędnej wiedzy, pod nadzorem lub, jeśli

osobom tym przekazano instrukcje dotyczące bezpiecznego korzystania z urządzenia oraz poinformowano o związanych z nim niebezpieczeństwach.

- Dzieci powinny pozostawać pod opieką, aby nie bawiły się urządzeniem
- **“UWAGA:** Dostępne części mogą się nagrzewać w przypadku używania urządzeń do gotowania”

KONSERWACJA

- Przed wykonaniem wszystkich czynności konserwacyjnych i czyszczenia, odłączyć urządzenie od zasilania elektrycznego.
- Należy wykonać dokładną i odpowiednią konserwację filtrów, zgodnie z odstępami zalecanymi przez producenta.
- Do czyszczenia powierzchni okapu wystarczy używać wilgotnej ścierki i neutralnego płynu myjącego.
- Czyszczenie i konserwacja, które powinien wykonać użytkownik nie może być wykonywana przez dzieci bez nadzoru;
- **PRODUCENT UCHYLA SIĘ OD JAKIEJKOLWIEK ODPOWIEDZIALNOŚCI W PRZYPADKU NIEPRZESTRZEGANIA POWYŻSZYCH WSKAZAŃ**

UŻYWANIE:

- Niniejsze urządzenie zostało zaprojektowane jako okap ZASYSAJĄCY (usuwanie powietrza na zewnątrz) lub FILTRUJĄCY (recyrkulacja powietrza wewnątrz)
- WERSJA ZASYSAJĄCA: Aby przygotować okap w wersji zasysającej do działania, należy przyłączyć wlot silnika za pomocą rury sztywnej lub elastycznej o odpowiedniej średnicy wewnętrznej nie mniejszej niż 120 mm bezpośrednio do wylotu zewnętrznego odprowadzania pary i zapachów.
UWAGA Zdjąć ewentualne przeciwzapachowe filtry węglowe.
- WERSJA FILTRUJĄCA: W przypadku braku możliwości zainstalowania wylotu na zewnątrz, można dokonać zmiany okapu na filtrujący. W tej wersji, powietrze i para oczyszczane są przez filtry przeciwzapachowe na węgiel aktywny i usuwane recyrkulacyjnie do otoczenia, za pomocą bocznych siatek wentylacyjnych znajdujących się na kominie.
Uwaga: użycie okapu w wersji filtrującej może spowodować wzrost odczuwalnego poziomu dźwiękowego.

INSTRUKCJE INSTALACJI:

Okap jest dostarczany z wszystkimi akcesoriami wymaganymi do instalacji. **Minimalna odległość między dolną płaszczyzną okapu, a płytą kuchenną powinna wynosić co najmniej 650mm** (rys. 1). **Jeżeli wlot silnika jest wyposażony w zawór zwrotny dymów, należy upewnić się, że swobodnie się otwiera i zamyka.**

Dla łatwej instalacji, zaleca się postępowanie według następujących wskazówek:

- 1) Okap należy wyśrodkować względem płaszczyzny płyty kuchennej.
- 2) Metody instalacji różnią się w zależności od modelu okapu. Należy wybrać odpowiedni system mocowania spośród poniższych przykładów:
 - a) 2 haki wyrównujące mocowane za pomocą kołków rozprężających w zestawie (Rys.2)
 - b) Tylne wsporniki wyrównujący mocowane za pomocą kołków rozprężających w zestawie (Rys.3)
 - c) W przypadku modeli z wyspą, należy odnieść się do odpowiedniego załącznika dotyczącego instalacji.

UWAGA: System mocujący a) i b) należy umieścić w tylnej części okapu, w otworach L1 (Rys. 5).

- 3) Wyjąć filtry przeciwtłuszczowe, umieścić okap na ścianie i zaznaczyć pozycję odniesienia otworów do przymocowania odpowiedniego systemu mocującego.
- 4) Po zdjęciu okapu ze ściany należy wykonać wcześniej zaznaczone 2 otwory
- 5) Przymocować system mocujący do ściany, dokręcając kołek rozprężający
- 6) Aby bezpiecznie zamocować kołki w otworach należy zaznaczyć na ścianie otwory L2. (kołki w wyposażeniu)
- 7) Zawiesić okap na systemie mocującym (Rys. 2 i 3) i wypoziomować za pomocą wkrętu regulacyjnego.
- 8) Przymocować bezpiecznie okap, dokręcając do końca dwie śruby rozprężne w otworach L2

SYSTEMY PRZYŁĄCZANIA POWIETRZA:

Wersja ZASYSAJĄCA: Na wylocie silnika należy przyłączyć kanał odprowadzający spaliny o średnicy wewnętrznej 150mm. Średnica kanału odprowadzającego nie powinna być mniejsza niż 120 mm.

Uwaga, jeśli okap jest wyposażony w filtr z węglem aktywnym, należy go wyjąć (zob. str. 8).

Odchylenie dla Niemiec:

Gdy okap kuchenny i urządzenia zasilane energią inną niż elektryczna działają jednocześnie, podciśnienie w pomieszczeniu nie powinno przekraczać 4 Pa (4×10^{-5} bar).

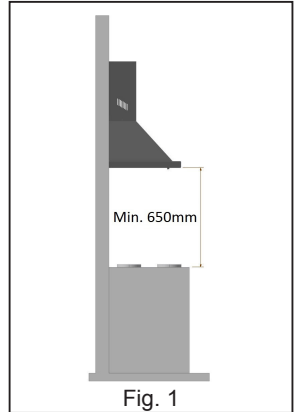

Fig. 1

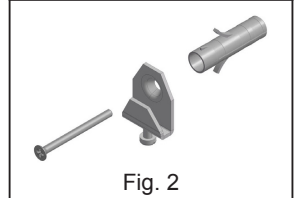

Fig. 2

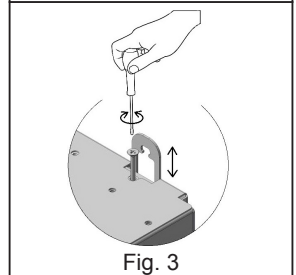

Fig. 3

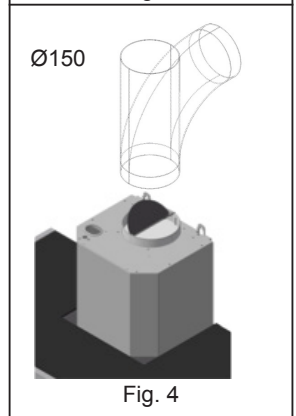

Fig. 4

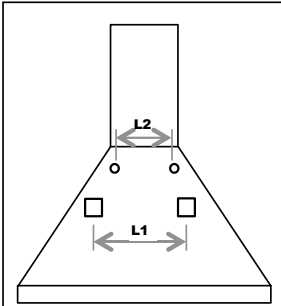

Fig. 5

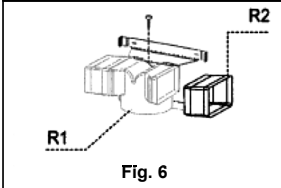

Fig. 6

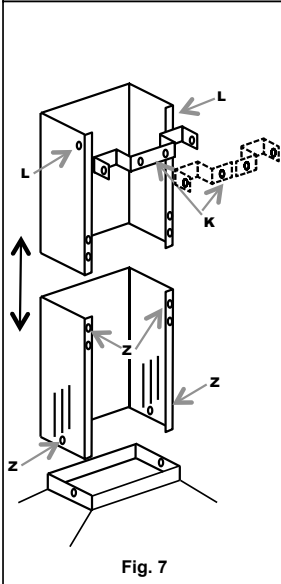

Fig. 7

Wersja FILTRUJĄCA:

Pozostawić dostęp do wejścia silnika. Zainstalować filtr węglowy w sposób opisany na str. 8.

Jeśli okap nie jest wyposażony w filtr węglowy, należy kupić go oddzielnie w najbliższym autoryzowanym centrum Smeg. Niektóre modele są wyposażone w zespół złączy (Rys.6) do mocowania na ścianie za pomocą kołków rozprężających na odpowiedniej wysokości w celu przekierowania przepływu powietrza do szczelin kominu. Umieścić przedłużenia R2 na bokach złącza R1. Przyłączyć złącze R1 do wyjścia korpusu okapu za pomocą przewodu o średnicy 150mm.

• INSTALACJA KOMINÓW (Rys. 7):

Umieścić wspornik kominu (K) w górnej, w formie jednego elementu lub dwóch na wybranej granicy.

Aby zamocować wspornik, należy wykonać dwa otwory w ścianie. Wywiercić otwór i zamocować wspornik za pomocą kołków rozprężających z wyposażenia.

Ostrożnie umieścić zespół kominów na okapie. Przymocować dolny komin do okapu za pomocą śrub Z. Ostrożnie umieścić górny komin aż do górnej granicy. Przymocować górny komin do wspornika kominu K za pomocą śrub L.

• POŁĄCZENIE ELEKTRYCZNE

- Zaleca się, aby czynności połączenia elektrycznego były wykonywane przez wykwalifikowanego instalatora.

W przypadku połączenia elektrycznego bezpośredniego z siecią należy umieścić wyłącznik dwubiegunowy między urządzeniem a siecią z minimalnym otworem między stykami o wielkości 3mm, o wielkości zgodnej z obciążeniem i z obowiązującymi przepisami.

INSTRUKCJE OBSŁUGI:

GRUPA STEROWANIA

Dla optymalnego i wydajnego użytkowania produktu, zaleca się uruchamianie okapu kilka minut przed rozpoczęciem gotowania i wydłużenie jego działania przez co najmniej 15min po zakończeniu gotowania lub aż do momentu zniknięcia pary wodnej i zapachów. Aby uruchomić okap, określić rodzaj sterowania okapu i następnie postępować według następujących wskazań:

SLIDER:

- Kursor (A) ON/OFF oświetlenia
- Kursor (B) z czterema pozycjami

0 OFF Silnika
 1 2 3 ON/Regulacja prędkości

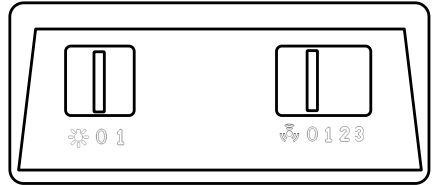

(A)

(B)

PANEL PRZYCISKOWY ELEKTROMECHANICZNY:



Przycisk ON/OFF świateł

0

Przycisk OFF silnika

1 2 3

Przycisk włączania/regulacji prędkości okapu

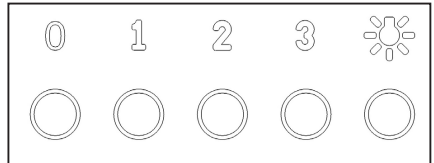

POKRĘTŁA:

- **Pokrętko (A):** ON/OFF oświetlenie (0-1)

- **Pokrętko(B):**

0

Pozycja OFF silnika

1 2 3

Regulacja prędkości okapu



Włączanie czasowej intensywnej prędkości

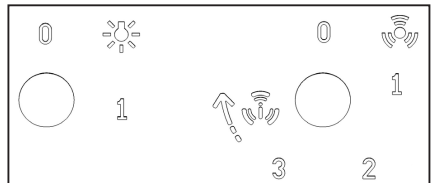

(A)

(B)

Czasowa, intensywna funkcja:

Czasowa, intensywna funkcja to tryb działania, podczas którego okap działa na maksymalnych obrotach przez ustalony czas. Czasowa, intensywna funkcja okapu jest włączana poprzez obrócenie w prawo pokrętko (B) z pozycji 3. Po włączeniu czasowej, intensywnej funkcji pokrętko wraca automatycznie do pozycji 3. Intensywną prędkość można wyłączyć poprzez ponowne obrócenie sterownika (B) w lewo. Po upływie czasu intensywnej prędkości, trzecia prędkość jest przywracana domyślnie.

POJEMNOŚCIOWY PANEL PRZYCISKOWY 2 DIGIT Z 10 PRZYCISKAMI:



Przycisk	Funkcja	Wyświetlacz
A	Włącza / wyłącza silnik zasysania.	Wyświetla ustawioną prędkość.
B	Zmniejsza prędkość roboczą.	Wyświetla ustawioną prędkość.
C	Zwiększa prędkość roboczą.	Wyświetla ustawioną prędkość
D	Włącza prędkość Intensywną z dowolnej prędkości, czas tej prędkości jest zaprogramowany również, gdy silnik jest wyłączony. Po upłygnięciu czasu system powraca do wcześniej ustawionej prędkości. Przeznaczona do usuwania maksymalnych oparów z gotowania.	Wyświetla na przemian HI
	Gdy wszystkie obciążenia są wyłączone (Silnik+Światło), przytrzymując wciśnięty przycisk przez około 5 sekund, Włączamy/Wyłączamy blokadę klawiatury.	"- -" Włączona blokada klawiatury.
E	Funkcja 24H Uruchamia silnik z pierwszą szybkością i umożliwia 10 minutowe zasysanie co godzinę.	Gdy silnik jest włączony, wyświetla 24, punkt po prawej stronie u dołu miga raz na sekundę, wyłączamy, naciskając na przycisk.
	Przytrzymując wciśnięty przycisk przez około 5 sekund, gdy wszystkie obciążenia są wyłączone (Silnik+Światło), naciskając na przycisk "B" podczas animacji, Włączamy/ Wyłączamy alarm Filtrów Węglowych.	Wyświetla przez 5 sekund animację obrotową. "EF" miga dwa razy podczas włączania. "EF" miga dwa razy podczas wyłączenia.
F	Funkcja Delay Uaktywnia automatyczne wyłączenie z opóźnieniem 30'. Przeznaczony do ostatecznego usunięcia pozostałych zapachów. Można włączyć z dowolnej pozycji, wyłącza się naciskając na przycisk lub wyłączając silnik.	Wyświetla prędkość roboczą, a punkt u dołu po prawej stronie miga.
G	Przytrzymanie wciśniętego przycisku przez około 3 sekundy powoduje wyzerowanie trwającego alarmu filtrów.	Po zakończeniu procedury wyłącza się wcześniej wyświetlany sygnał: FF sygnalizuje konieczność oczyszczenia metalowych filtrów przeciwłuszczowych. Alarm włącza się po 100 godzinach rzeczywistej pracy Okapu. EF sygnalizuje konieczność wymiany filtrów węglowych oraz oczyszczenia metalowych filtrów przeciwłuszczowych. Alarm włącza się po 200 godzinach rzeczywistej pracy Okapu.
H	Zmniejsza intensywność światła po każdym naciśnięciu na Przycisk w sposób cykliczny.	
I	Włącza i wyłącza oświetlenie przy maksymalnej intensywności.	
L	Zwiększa intensywność światła po każdym naciśnięciu na Przycisk w sposób cykliczny.	

Sterownik Blokad Klawiatury: można zablokować klawiaturę na przykład w celu oczyszczenia Szklanej powierzchni, gdy Silnik i Oświetlenie Okapu jest wyłączone. Przytrzymując wciśnięty przez około 5 sekund przycisk D, można włączyć lub wyłączyć Blokadę Klawiatury, który jest zawsze potwierdzony poprzez:

"- -" Włączona blokada klawiatury.

POJEMNOŚCIOWY PANEL PRZYCISKOWY 1 DIGIT:



PRZYCISK	FUNKCJA	WYŚWIETLACZ
A	NALEŻY WŁĄCZYĆ / WYŁĄCZYĆ SILNIK ZASYSAJĄCY.	WYŚWIETLA USTAWIONĄ PRĘDKOŚĆ
B	ZMNIJSZA PRĘDKOŚĆ ROBOCZĄ	WYŚWIETLA USTAWIONĄ PRĘDKOŚĆ
C	ZWIĘKSZA PRĘDKOŚĆ ROBOCZĄ WŁĄCZA CZASOWĄ INTENSYWNA PRĘDKOŚĆ	WYŚWIETLA USTAWIONĄ PRĘDKOŚĆ MIGANIE CZASOWEJ INTENSYWNEJ PRĘDKOŚCI
D	WŁĄCZA I WYŁĄCZA OŚWIETLENIE	
F	UAKTYWNI AUTOMATYCZNE WYŁĄCZANIE Z OPÓŹNIENIEM 15'.	MIGA

ELEKTRONICZNY PANEL PRZYCISKOWY SOFT TOUCH:

- Przycisk OFF silnik/Reset Filtrył
- Przycisk włączania/regulacji prędkości okapu
- Włączanie czasowej intensywnej prędkości
- Przycisk ON/OFF świateł

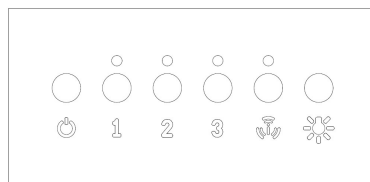

Czasowa, intensywna funkcja to tryb działania, podczas którego okap działa na maksymalnych obrotach przez ustalony czas.

Włączenie funkcji jest sygnalizowane przez migający LED umieszczony przy przycisku. Po upływie czasu intensywnej prędkości, trzecia prędkość jest przywracana domyślnie.

FUNKCJE OPCJONALNE:

- **AUTOWYŁĄCZANIE CZASOWE:** Naciskając dwukrotnie jeden z przycisków prędkości silnika(2-3), włącza się funkcja "Autowylączania czasowego" która wyłącza światła i silnik okapu po 10 min. Aktywacja takiej funkcji potwierdzona jest przez migającą diodę LED znajdującą się nad wciśniętym przyciskiem.
- **KOMUNIKAT CZYSZCZENIA FILTRÓW:** równoczesne miganie czterech diod LED, (zaprogramowane na włączenie się co 200h działania), sygnalizuje użytkownikowi konieczność oczyszczenia/wymiany filtrów.

Naciskając na przycisk OFF , można ponownie uruchomić licznik 200h. **UWAGA**

Przypadkowe naciśnięcie na przycisk OFF przed 200h działania powoduje wyzerowania pamięci czyszczenia filtrów. Do dobrych praktyk należy czyszczenie filtrów przeciwłuszczowych co 200h oraz wymiana filtrów węglowych co 200h.

N.B. W niektórych krajach jest dostępna także wersja na 4 prędkości z layoutem przedstawionym obok, gdzie:

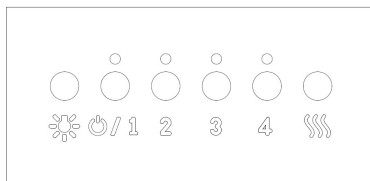

Przycisk Reset Filtry

FUNKCJE I KONSERWACJA:

Przed wykonaniem jakiegokolwiek czynności konserwacyjnej i/lub czyszczenia należy odłączyć okap od zasilania elektrycznego

Regularne czyszczenie gwarantuje prawidłowe działanie i długi okres eksploatacji urządzenia. Należy zwracać szczególną uwagę na filtry przeciw tłuszczowe i okapy filtrujące z filtrami węglowymi.

UWAGA Kumulowanie się tłuszczu wewnątrz paneli filtrujących, poza ograniczaniem wydajności okapu, może powodować ryzyko pożaru.

CZYSZCZENIE ZEWNĘTRZNE: Czyszczenie zewnętrzne i wewnętrzne okapu musi być wykonane za pomocą wilgotnej ściereki i neutralnego płynu myjącego, zabrania się używania rozpuszczalników i substancji ściernych. Zaleca się używanie produktów specjalnych, zgodnie z instrukcjami dotyczącymi produktu. Zaleca się wykonywanie czyszczenia okapu, ocierając stal zawsze w kierunku wykończenia powierzchniowego.

CZYSZCZENIE FILTRÓW METALOWYCH: Należy szczególnie dbać o metalowe przeciw tłuszczowe panele filtrujące. Kumulowanie się tłuszczu wewnątrz paneli filtrujących, poza ograniczaniem wydajności okapu, może powodować ryzyko pożaru.

Aby zapobiec pożarom, filtry muszą być okresowo czyszczone co najmniej raz w miesiącu lub z mniejszymi przerwami w przypadku szczególnie wzmożonego używania urządzenia.

Po określeniu posiadanego modelu okapu, zdjęć filtr, jak pokazano na rysunku obok. Starannie umyć filtry za pomocą neutralnego płynu, ręcznie lub w zmywarce. Ponownie zamontować filtry, uważając aby uchwyt był zwrócony do zewnętrznej strony okapu

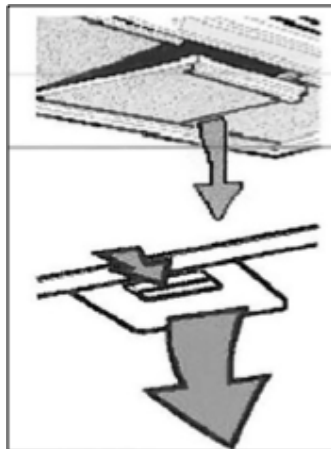

WYMIANA FILTRÓW WĘGLOWYCH: (Tylko dla wersji filtrującej)

Filtry węglowe pochłaniają zapachy, pod warunkiem że **węgiel nie jest nasycony**. Nie można ich myć ani regenerować i dlatego zaleca się ich wymianę co najmniej raz na sześć miesięcy lub częściej, w przypadku szczególnie intensywnego używania urządzenia.

Przed rozpoczęciem czynności upewnić się, że okap został odłączony od sieci elektrycznej.

Aby otrzymać dostęp do filtrów z węglem aktywnym, należy usunąć filtry metalowe,

jak wskazano powyżej. Za pomocą rysunków, określić zestawy filtrów węglowych w wyposażeniu okapu.

Dla filtra tarczowego, wystarczy obrócić dwa filtry o 90°, jak wskazano na rys.A, i następnie je wyciągnąć.

W przypadku filtra wkładkowego ze sprężynami, (rys.B) nacisnąć na sprężynę, aż do pokonania jej oporu i następnie wyjąć filtr.

Z filtrem wkładkowym zablokowanym pałąkiem i gałką gwintowaną (rys.C), odkręcić gałkę, zdjąć pałąk blokujący i następnie wyjąć filtr z węglem aktywnym. Ponownie zamontować filtr węglowy i metalowe filtry przeciwłuszczowe, wykonując czynności w odwrotnej kolejności.

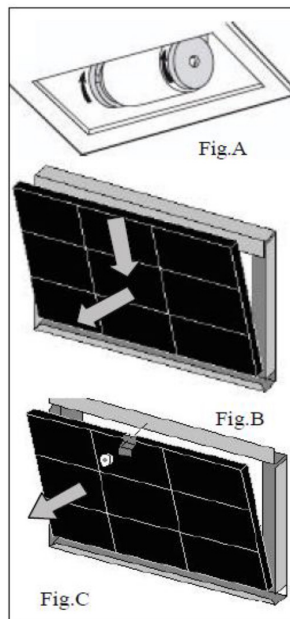

WYMIANA LAMP:

Przed wykonaniem jakiegokolwiek czynności konserwacyjnej i/lub czyszczenia, zawsze odłączyć okap od zasilania elektrycznego

W zależności od modelu, okap może być wyposażony w różne rodzaje oświetlenia, lampy halogenowe lub LED.

a) TYPU LED: Żarówki ledowe gwarantują długi czas działania. W razie potrzeby ich wymiany na skutek zużycia lub uszkodzenia, należy wymienić cały reflektorek. W takim przypadku zwrócić się do wykwalifikowanego serwisu technicznego. To urządzenie jest wyposażone w białe światło LED klasy 1M zgodnie z normą EN 60825-1: 1994 + A1:2002 + A2:2001; maksymalna emitowana moc optyczna @439nm: 7μW.

Nie należy patrzeć bezpośrednio przy użyciu przyrządów optycznych (lornetek, szkła powiększającego....).

b) Halogen: lampa ze złączem G4, mocą **20W** i napięciem **12V**. W celu wymiany lampy zdjąć za pomocą śrubokręta pierścień wspornikowy szkła reflektora. Po usunięciu szkła, wysunąć uszkodzoną lampę z miejsca jej mocowania i zamontować nową lampę. Ponownie zamontować szkło reflektora, blokując pierścień.

Kod ILCOS: HSG/C/UB-20-12-G4

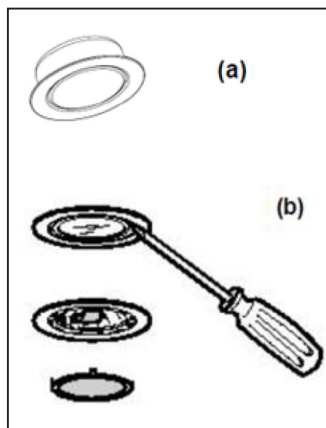

LIKwidACJA ZSEE:

Zgodnie z art. 26 dekretu ustawodawczego nr 49 z dnia 14 marca 2014 r. "Wdrożenie dyrektywy 2012/19/UE w sprawie zużytego sprzętu elektrycznego i elektronicznego (ZSEE)".

Symbol przekreślonego kontenera na odpady na sprzęcie lub na jego opakowaniu oznacza, że po zakończeniu okresu eksploatacji produktu należy go zbierać oddzielnie względem innych odpadów. W związku z tym po zakończeniu eksploatacji użytkownik będzie zobowiązany przekazać sprzęt do odpowiednich punktów zbiórki selektywnej zużytego sprzętu elektrycznego i elektronicznego. Istnieje również możliwość przekazania sprzętu przeznaczonego do likwidacji sprzedawcy w momencie zakupu nowego, podobnego sprzętu.

Ponadto w sklepach z produktami elektronicznymi o powierzchni handlowej wynoszącej co najmniej 400m² istnieje możliwość darmowego odbioru produktów elektronicznych przeznaczonych do likwidacji o wymiarach nie przekraczających 25 cm bez konieczności zakupu nowego produktu.

Odpowiednia selektywna zbiórka oraz przekazanie sprzętu do recyklingu i likwidacji przyjaznej dla środowiska przyczynia się do uniknięcia ewentualnego negatywnego oddziaływania na zdrowie i środowisko oraz sprzyja ponownemu użyciu i/lub recyklingowi materiałów składowych sprzętu.



Libretto di Istruzioni (IT)

Instruction booklet (EN)

كتيب التعليمات (AR)

Mode d'emploi (FR)

Bedienungsanleitung (DE)

Instruktionsvejledning (DA)

Manual de instrucciones (ES)

Instrukcja (PL)

Manual de Instruções (PT)

Instructiehandleiding (NL)

Bruksanvisning (NO)

Руководство по эксплуатации (RU)

Instruktionshandbo (SE)

Ohjekirja (FI)

ADVERTÊNCIAS!

INSTALAÇÃO

- **Antes de instalar e ou utilizar a chaminé leia atentamente as instruções.**
- O produtor não se responsabiliza por danos devidos à instalação não correta não em conformidade com as leis m vigor.
- Aconselha-se solicitar a pessoal qualificado que efetue todas as operações referentes à instalação e regulação do aparelho.
- Após remover a chaminé da embalagem, controlar a sua integridade e em caso de produto danificado, não utilizar o produto e contactar a rede de assistência Smeg.
- Antes de efetuar qualquer ligação, certificar-se de que a tensão de rede corresponda à tensão indicada na etiqueta, situada no interior o aparelho.
- Para os aparelhos de classe I certificar-se de que a instalação elétrica doméstica garanta a descarga à terra corretamente.
- A distância mínima entre o plano de cozimento e a parte inferior da chaminé deve ser de pelo menos 650 mm.
- O ar aspirado não deve ser direcionado a um conduto utilizado para a descarga de fumos de aparelhos alimentados a gás ou outros combustíveis.
- Conectar a saída do ar aspirado da chaminé em condutos de descarga de fumos com diâmetro interno adequado e não inferior a 120 mm.
- Deve ser prevista uma ventilação adequada do local quando a chaminé ou aparelhos que utilizam gás para o funcionamento forem utilizados contemporaneamente.
- Se o cabo de alimentação estiver danificado, deve ser substituído pelo fabricante ou pelo cento de assistência técnica ou, de qualquer modo, por uma pessoa com qualificação equivalente para evitar qualquer tipo de risco.
- Respeitar as prescrições de lei relativas à descarga do ar durante o funcionamento aspirante da chaminé.

USO

- Não cozinhar ou fritar de modo a provocar chamas livres de alta intensidade, que possam ser sugadas pela chaminé e causar um incêndio.
- Não preparar "flambè" em baixo da chaminé pois existe risco de incêndio.
- A chaminé pode ser utilizada por crianças com idade inferior a 8 anos e por pessoas com capacidades físicas, sensoriais ou mentais reduzidas ou sem

experiência ou conhecimento necessário desde que sejam supervisionadas ou que tenham recebido as devidas instruções relativas ao uso seguro do aparelho e que compreendam os perigos a ele relacionados.

- As crianças devem ser supervisionadas para que não brinquem com o aparelho.
- **ATENÇÃO:** As partes acessíveis podem aquecer muito se forem utilizadas com aparelhos para o cozimento.

MANUTENÇÃO

- Antes de efetuar qualquer operação de manutenção ou limpeza, desconectar o aparelho da rede de alimentação eléctrica.
- Prever intervenções de manutenção escrupulosas e tempestivas dos filtros, de acordo com a frequência indicada pelo fabricante.
- Para a limpeza das superfícies da chaminé é suficiente utilizar um pano húmido e um detergente líquido neutro.
- A limpeza e a manutenção que deve ser efetuada pelo utilizador não deve ser executada por crianças sem supervisão.
- **O FABRICANTE DECLINA QUALQUER RESPONSABILIDADE POR DANOS DECORRENTES DA INOBSERVÂNCIA DAS INDICAÇÕES SUPRACITADAS.**

UTILIZAÇÃO

- Este aparelho foi projetado para ser utilizado como uma chaminé de ASPIRAÇÃO (evacuação do ar para o exterior) ou FILTRAÇÃO (recirculação do ar no ambiente interior).
- VersãoASPIRANTE: Para instalar a chaminé na versão aspirante conectar a entrada do motor, através de um tubo rígido ou flexível dimensionado de modo idóneo (diâmetro não inferior a 120 mm), diretamente à linha exterior de descarga e evacuação de vapores e odores.
Nota: Retirar os eventuais meios filtrantes em carvão ativado presentes.
- VERSÃO FILTRANTE: Caso não seja possível criar uma linha de evacuação para o exterior, a chaminé pode ser transformada em um aparelho de filtração. Nesta versão o ar e os vapores são depurados através de meios filtrantes anti-odor em carvão activado, e recolocados em circulação através das grades de aeração lateral.
Nota: o uso da chaminé em modalidade filtrante pode comportar um aumento do nível sonoro.

INSTRUÇÕES PARA A INSTALAÇÃO:

A chaminé é fornecida com todos os acessórios necessários para a sua instalação. **A distância mínima entre a parte inferior da chaminé e o fogão (de mesa, etc.) deve ser de pelo menos 650 mm (fig. 1).** **Se na entrada do motor estiver instalada uma válvula de não-retorno dos fumos, certificar-se de que esta última possa abrir-se e fechar-se livremente.**

Para uma instalação simples e fácil, observar os procedimentos descritos abaixo:

- 1) A chaminé deve ser instalada centralmente em relação ao fogão.
- 2) Estão previstos diferentes métodos de instalação em função do modelo de chaminé escolhido. Determinar o sistema de fixação apropriado entre os seguintes:
 - a) 2 ganchos de nivelção automática com parafusos e buchas de expansão fornecidos de série (Fig.2)
 - b) Estribo posterior com nivelção automática com parafusos e buchas de expansão fornecidos de série (Fig.3)
 - c) Para os modelos destinados a cozinhas em ilha, referir-se ao documento de instalação específico em anexo.
- IMP.: Os sistemas de fixação a) e b) utilizam os furos L1 na parte posterior da chaminé (Fig. 5).
- 3) Retirar os filtros antigordura, posicionar a chaminé na parede e marcar a posição de referência para realizar os furos de ancoragem do respectivo sistema.
- 4) Realizar os dois furos marcados anteriormente após retirar a chaminé da parede.
- 5) Ancorar o sistema de fixação à parede apertando o parafuso.
- 6) Realizar na parede os furos L2 para fixar as buchas em segurança. (fornecidos de série).
- 7) Acoplar a chaminé ao sistema de fixação (Fig.2 e 3) e nivelar agindo nos parafusos de regulação.
- 8) Fixar com segurança a chaminé apertando devidamente os dois parafusos nos furos L2.

SISTEMAS DE LIGAÇÃO DO AR:

Versão ASPIRANTE: Conectar a entrada do motor à conduta de expulsão dos fumos com diâmetro interno \varnothing 150 mm. A conduta de expulsão não deve ter \varnothing inferior a 120 mm.

Atenção! Se a chaminé for dotada de filtros em carvões ativados, é necessário removê-los (consultar a pág. 8).

Indicação para a Alemanha:

Quando a chaminé da cozinha e os aparelhos alimentados com energia que não seja elétrica estiverem em função simultaneamente, a pressão negativa no local não deve superar 4 Pa (4×10^{-5} bar).

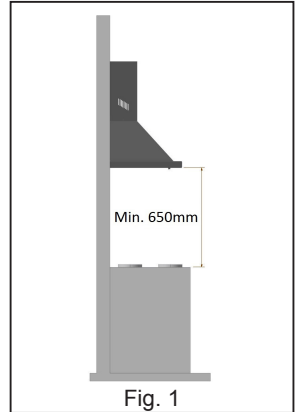

Fig. 1

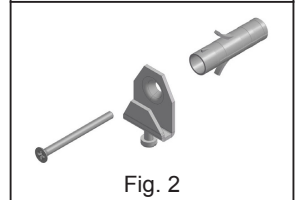

Fig. 2

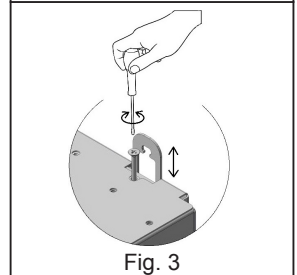

Fig. 3

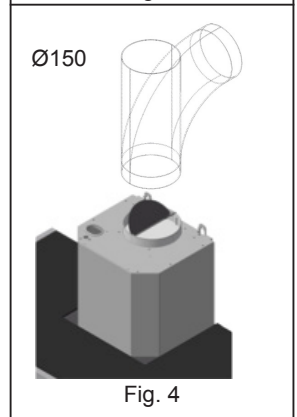

Fig. 4

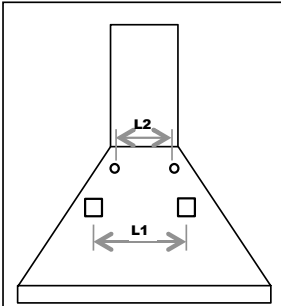

Fig. 5

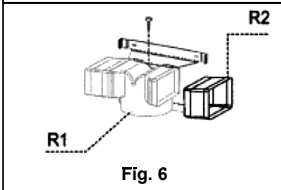

Fig. 6

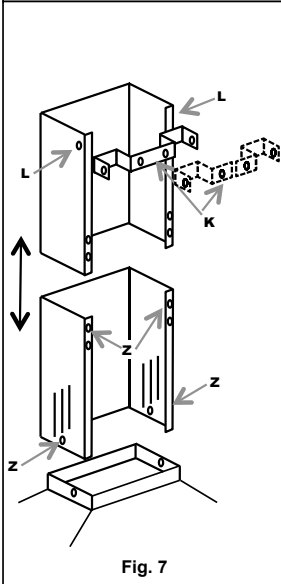

Fig. 7

VERSÃO FILTRANTE:

Deixar a linha de entrada ao motor livre. Instalar os filtros com carvão ativado conforme ilustrado na pág. 8.

Se a chaminé não for dotada de filtros de carvão ativado, é necessário adquiri-los separadamente junto ao centro autorizado Smeg mais próximo.

Alguns modelos prevêem de série um conjunto de juntas (fig. 5) a ser fixado na parede através de elementos de expansão, a uma altura apropriada para poder canalizar correctamente o fluxo de ar até as aberturas de saída. Inserir lateralmente as extensões R2 na junta R1. Conectar a junta R1 à saída do corpo da chaminé através de um tubo com diâmetro de 150 mm.

- **MONTAGEM DAS CHAMINÉS (fig. 7):**

Posicionar o estribo das condutas, único ou em duas peças (K) no limite superior desejado.

Marcar os dois furos na parede para a fixação do estribo. Furar e fixar o estribo com os parafusos e buchas de expansão fornecidos de série.

Posicionar com cuidado o conjunto de condutas na chaminé. Fixar a conduta inferior na chaminé através dos parafusos Z. Estender cuidadosamente a conduta superior até o respectivo limite.

Fixar, através dos parafusos L, a conduta superior ao estribo K.

- **LIGAÇÃO ELÉTRICA**

- As operações de ligação elétrica devem ser realizadas por técnicos qualificados.

Em caso de ligação eléctrica direta, será necessário interpor entre o aparelho e a rede um interruptor bipolar com abertura mínima entre os contactos de 3 mm, idoneamente dimensionado em função da carga e conforme a normativa vigente.

INSTRUÇÕES PARA O USO:

GRUPO DE COMANDOS

Para o uso ideal e eficiente, é aconselhável accionar a chaminé alguns minutos antes de iniciar a cozinhar e deixá-la ligada por cerca de 15 minutos ao término ou, em todo caso, até o completo desaparecimento dos vapores e odores. Para accionar a chaminé, identificar os tipos de comando e seguir as respectivas indicações:

SLIDER:

- **Cursor (A)** ON/OFF iluminação

- **Cursor (B)** de quatro posições:

0 OFF Motor

1 2 3 ON/Regulação da velocidade

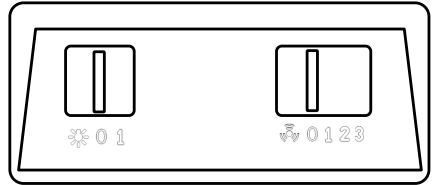

(A)

(B)

BOTOEIRA ELEROMECÂNICA:



Botão para ligar e desligar (ON/OFF) as luzes

0

Botão de desligamento (OFF) do motor

1 2 3 Botão de ligação/regulação da velocidade da chaminé

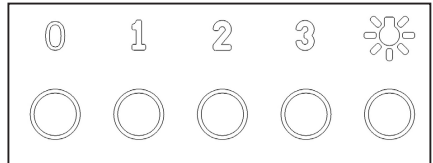

MANÍPULOS:

- **Manípulo (A):** Liga/desliga (ON/OFF) da iluminação (0-1)

- **Manípulo (B):**

0 Regulação da velocidade da chaminé

1 2 3 Regulação da velocidade da chaminé



Ativação da velocidade intensiva temporizada.

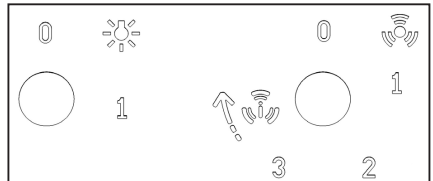

(A)

(B)

Função intensiva temporizada:

A função intensiva temporizada faz com que a chaminé opere com a sua capacidade máxima durante um período de tempo limitado. A ativação da velocidade intensiva temporizada da chaminé ocorre girando no sentido dos ponteiros do relógio o manípulo (B) a partir da posição 3. Após a activação da velocidade intensiva temporizada, o manípulo retorna automaticamente para a posição 3. A velocidade intensiva pode ser desativada girando novamente o comando (B) no sentido dos ponteiros do relógio, provocando a reativação da velocidade 3. Ao término da temporização da velocidade intensiva, é restaurada automaticamente a velocidade 3.

BOTOEIRA CAPACITIVA 2 DÍGITOS, 10 BOTÕES:



Botão	Função	Ecrã
A	Liga/Desliga o motor de aspiração.	Exibe a velocidade configurada.
B	Decrementa a velocidade operacional.	Exibe a velocidade configurada.
C	Incrementa a velocidade operacional.	Exibe a velocidade configurada.
D	Ativa a função Intensiva a partir de qualquer velocidade, ou mesmo com o motor desligado; esta função é temporizada: ao término, a máquina retorna automaticamente a operar de acordo com as configurações previamente definidas. Apropriada para operar em caso de elevada emissão de fumos e vapores de cozimento.	Exibe alternadamente HI.
	Mantendo o botão pressionado por cerca de 5 segundos com todas as cargas desativadas (motor-iluminação), ativa-se/	"- ." Bloqueio do teclado ativo.
E	Função 24h Activa o motor (na primeira velocidade), permitindo uma aspiração de 10 minutos a cada hora.	Exibe o número 24 e o ponto na parte inferior direita acende-se de modo intermitente com o motor em função, é possível desabilitar a função pressionando a tecla.
	Pressionar a tecla por 5 segundos quando tudo estiver desligado (Motor+Luz) e pressionar a tecla "B" durante a animação para ativar/desativar o alarme dos filtros em carvão ativado.	Exibe durante 5 segundos uma animação rotativa. A sigla "EF" pisca duas vezes durante a activação. A sigla "EF" pisca uma vez durante a desactivação.
F	Função Delay Ativa o desligamento automático postergado de 30'. Apropriada para completar a eliminação dos odores residuais. Ativável a partir de qualquer posição; pode ser desativada pressionando o respectivo botão ou desligando o motor.	Exibe a velocidade operacional e o ponto inferior à direita acende-se intermitentemente.
G	Pressionando o botão por cerca de 3 segundos, são restaurados eventuais alarmes activos relativos aos filtros.	Ao término do procedimento, é excluída a sinalização previamente apresentada. FF adverte sobre a necessidade de lavar os filtros metálicos antigordura. O alarme entra em função após 100 horas de trabalho efectivo da chaminé. EF adverte sobre a necessidade de substituir os filtros em carvão ativado e também sobre a necessidade de lavar os filtros metálicos antigordura. O alarme entra em função após 200 horas de trabalho efectivo da chaminé.
H	Diminui a intensidade de iluminação a cada pressão do botão, em modo cíclico.	
1	Liga e desliga o sistema de iluminação na intensidade máxima.	
L	Aumenta a intensidade de iluminação a cada pressão do botão, em modo cíclico.	

Comando de bloqueio do teclado: é possível bloquear o teclado (por exemplo para limpar a superfície de vidro) quando o motor e o sistema de iluminação da chaminé estiverem desligados. Pressionando por cerca de 5 segundos o botão D é possível habilitar ou desabilitar o bloqueio do teclado, que é sempre confirmado com:





"- ." Bloqueio do teclado ativo.

BOTOEIRA CAPACITIVA 1 DÍGITO:



BOTÃO	FUNÇÃO	ECRÃ
A	LIGAR/DESLIGAR O MOTOR DE ASPIRAÇÃO	EXIBE VELOCIDADE CONFIGURADA.
B	DIMINUI A VELOCIDADE OPERACIONAL.	EXIBE VELOCIDADE CONFIGURADA.
C	INCREMENTA A VELOCIDADE OPERACIONAL.	EXIBE VELOCIDADE CONFIGURADA.
D	LIGA E DESLIGA O SISTEMA DE ILUMINAÇÃO.	
F	ATIVA O DESLIGAMENTO AUTOMÁTICO a ATRASADO EM 15'.	ACENDE-SE INTERMITENTEMENTE.

BOTOEIRA ELETRÓNICA TÁCTIL

-  Botão OFF para desligar o motor/
Restaurar filtros
-  Botão para ligar/regular a velocidade
da chaminé
-  Ativação da velocidade intensiva
temporizada
-  Botão para acender/apagar as luzes

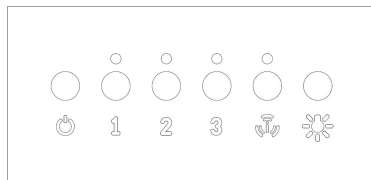

A função intensiva temporizada faz com que a chaminé opere com a sua capacidade máxima durante um período de tempo limitado.

A activação da função é acompanhada pelo acendimento intermitente do LED situado ao lado do botão. Ao término da temporização da velocidade intensiva, é restaurada automaticamente a velocidade 3.

FUNÇÕES OPCIONAIS:

- **DESLIGAMENTO AUTOMÁTICO TEMPORIZADO:** Pressionando, por duas vezes, um dos botões de regulação da velocidade do motor (2-3), ativa-se a função de “desligamento automático temporizado” que desliga as luzes e o motor da chaminé após 10 minutos. A ativação de tal função é acompanhada pelo acendimento intermitente do LED instalado imediatamente acima do botão accionado.
- **AVISO LIMPEZA FILTROS:** acendimento intermitente e contemporâneo dos 4 LEDs (programado para ocorrer a cada 200 horas de funcionamento), está a indicar ao usuário a necessidade de limpar e/ou substituir os filtros.

Com a pressão do botão OFF  é possível reinicializar a contagem de 200 horas.

A pressão acidental do botão OFF  antes de 200 horas de funcionamento não afeta a memória de controlo da limpeza dos filtros. É boa prática limpar os filtros metálicos antigordura e substituir os meios filtrantes em carvão ativado a cada 200 horas de trabalho.

NOTA: nalguns países também está disponível a versão com 4 velocidades, com o esquema reproduzido a seguir, onde:

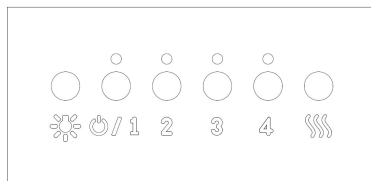

☄ Botão de restauração dos filtros

LIMPEZA E MANUTENÇÃO:

Antes de realizar qualquer intervenção de manutenção e/ou limpeza, desconectar sempre a chaminé da rede de alimentação eléctrica.

A limpeza constante garante o bom funcionamento e a longa duração do aparelho. É necessário prestar muita atenção os filtros antigordura e para as chaminés filtrantes com filtros de carvão.

IMP.: A acumulação de gorduras e sujidades no interior dos painéis filtrantes, para além de prejudicar o desempenho da chaminé, pode comportar também riscos de incêndio.

LIMPEZA EXTERIOR: A limpeza exterior e interior da chaminé tem de ser realizada com o uso de um pano húmido e um detergente líquido neutro; deve ser absolutamente evitado o emprego de solventes ou substâncias abrasivas. Aconselha-se utilizar produtos específicos, seguindo as instruções fornecidas pelos respectivos fabricantes. Efectuar a limpeza sempre na mesma direcção do acabamento superficial do aço.

LIMPEZA DOS FILTROS METÁLICOS: Uma atenção especial deve ser reservada aos painéis filtrantes metálicos anti-gordura. A acumulação de gorduras e sujidades no interior dos painéis filtrantes, para além de prejudicar o desempenho da chaminé, pode comportar também riscos de incêndio.

Para prevenir eventuais riscos de incêndio é necessário limpar os filtros pelo menos uma vez por mês, ou com frequências maiores nos casos de uso contínuo e/ou em ambientes particularmente hostis do aparelho.

Determinar primeiramente o modelo de chaminé em sua posse; retirar um filtro por vez, conforme ilustrado nas figuras ao lado. Lavar cuidadosamente os filtros com um detergente neutro, manualmente ou na máquina lava-loiças. Remontar os filtros certificando-se de a alça esteja direccionada para o lado exterior do aparelho.

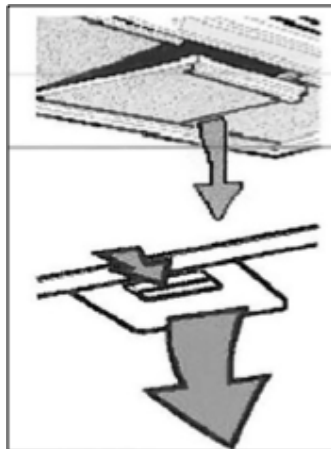

SUBSTITUIÇÃO DOS FILTROS DE CARVÃO (Para a versão filtrante)

Os filtros de carvão têm a capacidade de reter os odores **até que o carvão atinja o nível de saturação**. Não podem ser lavados mas podem ser regenerados e portanto recomenda-se a sua substituição pelo menos uma vez cada seis meses ou mais frequentemente caso o exaustor seja muito utilizado.

Antes de começar as operações certificar-se de que o exaustor foi desligado da rede eléctrica.

Para aceder aos filtros de carvão ativado é necessário remover os filtros metálicos tal como indicado acima. Com o auxílio das figuras identificar o kit dos filtros de carvão fornecido com o exaustor.

Para o filtro de disco basta rodar a 90° como indicado na fig. A os dois filtros e em seguida extraí-los do seu alojamento.

Em caso de filtro de cartucho fixado com molas (fig.B), exercer a pressão necessária para extrair o filtro.

Com filtro de cartucho bloqueado com estribo e botão roscado (fig.C), desaparafusar o botão, retirar o estribo de bloqueio e extrair o filtro de carvão ativado. Voltar a montar os filtros de carvão e os filtros antigordura metálicos fazendo pela ordem inversa as operações anteriormente realizadas.

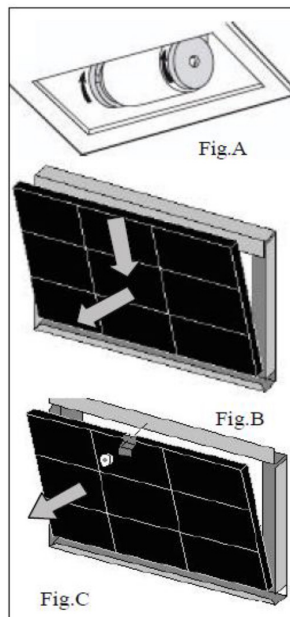

SUBSTITUIÇÃO DAS LÂMPADAS:

Antes de realizar qualquer operação de manutenção e/ou limpeza, desligar sempre o exaustor da alimentação elétrica.

Conforme o seu modelo, o exaustor pode estar equipado com vários tipos de iluminação com lâmpadas DE led OU halógenas.

a) A LED: As fontes luminosas LED garantem um elevado número de horas de funcionamento. Caso seja necessária a sua substituição devido a desgaste ou falha é necessário substituir todo o projetor. Nesse caso dirigir-se à Assistência Técnica qualificada. Este aparelho é dotado de uma luz a LED branca de classe 1M segundo a norma EN 60825-1: 1994 + A1:2002 + A2:2001; máxima potência óptica emitida @439nm: 7µW.

Não olhar diretamente com instrumentos ópticos (binóculos, lentes de aumento, ec.).

b) Halógenas: lâmpada com conexão G4, potência **20W** e tensão **12V**. Para substituir a lâmpada remover usando uma chave de parafusos o anel de suporte do vidro do projetor. Removido o vidro remover a lâmpada defeituosa do seu alojamento e montar a nova lâmpada. Voltar a montar o vidro do projetor bloqueando-o com o anel.

Código ILCOS: HSG/C/UB-20-12-G4

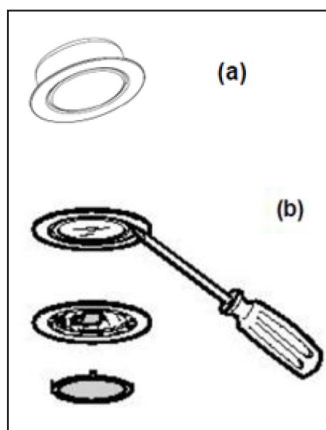

TRATAMENTO DO RAEE:



Nos termos do art. 26 do Decreto-Lei de 14 de março de 2014, n. 49 "Aplicação da diretiva 2012/19/ relativa aos resíduos de equipamentos elétricos e eletrónicos (REEE)"

O símbolo de um contentor de lixo barrado no equipamento ou na embalagem indica que o produto, no fim da sua vida útil, deve ser recolhido separadamente dos outros resíduos.

O utilizador deverá, então, entregar o equipamento que chegou ao fim da sua vida útil aos ecocentros municipais para a recolha seletiva dos resíduos eletrotécnicos e eletrónicos.

Como opção à gestão autónoma, é possível entregar o equipamento que se pretende eliminar ao revendedor no momento da aquisição de um novo equipamento de tipo equivalente.

Nos revendedores com superfície de venda de pelo menos 400 m² também é possível entregar gratuitamente, sem obrigação de adquirir um novo produto, os produtos eletrónicos que devem ser eliminados com dimensões inferiores a 25 cm.

A recolha diferenciada para o encaminhamento sucessivo do equipamento desativado para a reciclagem, o tratamento e a eliminação ambientalmente compatível contribui para evitar possíveis efeitos negativos ao ambiente e à saúde e favorece a reutilização e/ou reciclagem dos materiais que compõem o equipamento.



Libretto di Istruzioni (IT)

Instruction booklet (EN)

كتيب التعليمات (AR)

Mode d'emploi (FR)

Bedienungsanleitung (DE)

Instruktionsvejledning (DA)

Manual de instrucciones (ES)

Instrukcja (PL)

Manual de Instruções (PT)

Instructiehandleiding (NL)

Bruksanvisning (NO)

Руководство по эксплуатации (RU)

Instruktionshandbo (SE)

Ohjekirja (FI)

WAARSCHUWINGEN!

INSTALLATIE

- **Lees de instructies aandachtig vooraleer de kap te installeren en/of te gebruiken.**
- De fabrikant wijst alle verantwoordelijkheid af voor schade te wijten aan een onjuiste installatie of een installatie die niet volgens de regels van de kunst is uitgevoerd.
- Het is aanbevolen om alle handelingen met betrekking tot het installeren en het afstellen door gekwalificeerd personeel te laten uitvoeren.
- Wanneer de kap uit de verpakking is gehaald, moet u controleren of die intact is. Indien het product beschadigd is, mag u het niet gebruiken: wendt u tot het assistentienetwerk van Smeg.
- Vooraleer aansluitingen uit te voeren, moet u controleren of de netspanning overeenkomt met de spanning die vermeld staat op het etiket met de kenmerken, dat zich vanbinnen in het toestel bevindt.
- Voer toestellen van Klasse 1 moet u controleren of de elektrische installatie van de woning een correcte aarding garandeert.
- De minimale afstand tussen de kookplaat en het onderste deel van de kap moet minstens 650mm bedragen.
- De aangezogen lucht mag niet geleid worden naar een buis gebruikt voor afvoer van rook afkomstig van toestellen die met gas of andere brandstoffen worden gevoed.
- Sluit de uitgang van de lucht die door de kap wordt aangezogen aan op een afvoer voor rookgassen met een geschikte binnendiameter, die niet minder dan 120 mm mag zijn.
- Voorzie altijd voldoende verluchting van het lokaal wanneer de kap of toestellen die op gas werken tegelijk worden gebruikt.
- Indien de voedingskabel beschadigd is, moet die door de constructeur of door zijn technische assistentiedienst worden vervangen, of in ieder geval toch door iemand met gelijkaardige kwalificatie om alle risico's te vermijden.
- Respecteer de wettelijke voorschriften betreffende de afvoer van de te evacueren lucht tijdens de aanzuigende werking van de kap.

GEBRUIK

- Niet koken of frituren op een wijze waarbij vrije vlammen met grote intensiteit kunnen ontstaan, die door de kap in werking aangetrokken kunnen worden en op die manier brand kunnen veroorzaken.
- Niet onder de keukenkap flamberen; brandgevaar
- De kap mag gebruikt worden door kinderen jonger dan 8 jaar en door

mensen met beperkte lichamelijke, zintuiglijke of mentale capaciteiten, of zonder ervaring of de nodige kennis, mits zij onder toezicht staan of instructies hebben gekregen betreffende het veilige gebruik van het toestel en de gevaren inherent aan dit gebruik ten volle hebben begrepen.

- Kinderen moeten onder toezicht staan zodat ze niet met het toestel kunnen spelen
- **AANDACHT:** De toegankelijke delen kunnen zeer heet worden indien ze gebruikt worden samen met kooktoestellen.

ONDERHOUD

- Vooraleer werkzaamheden voor onderhoud of reiniging uit te voeren, moet u het toestel van de elektrische voeding loskoppelen.
- Voer een strikt onderhoud van de filters uit volgens de intervallen die door de constructeur zijn aanbevolen.
- Om de oppervlakken van de kap te reinigen, volstaat het om een vochtige doek en wat neutraal schoonmaakmiddel te gebruiken.
- De schoonmaak en het onderhoud die door de gebruiker moeten worden uitgevoerd, mag niet door kinderen worden uitgevoerd als die niet onder toezicht staan;
- **DE CONSTRUCTEUR WIJST IEDERE VERANTWOORDELIJKHEID AD IN GEVAL BOVENSTAANDE AANWIJZINGEN NIET WORDEN NAGELEEFD.**

GEBRUIK:

- Dit toestel werd ontworpen op gebruikt te worden als AANZUIGKAP (evacuatie van de lucht naar buiten) of FILTERKAP (recirculatie van de lucht binnen).
- AANZUIGVERSIE: Om de kap in aanzuigversie te stellen, sluit u de opening van de motor met behulp van een vaste of flexibele buis met geschikte binnendiameter, die niet kleiner dan 120 mm mag zijn, rechtstreeks aan op de externe afvoer om dampen of geuren te evacueren.
NB. Verwijder eventuele actieve koolstoffilters om geuren weg te nemen.
- FILTERVERSIE: Indien er geen mogelijkheid bestaat om naar buiten af te voeren, kan de kap in een filterversie worden omgebouwd. In deze versie worden de dampen door de actieve koolstoffilters om geuren weg te nemen gezuiverd en terug in de omgeving in circulatie gebracht via de zijdelingse verluchttingsroosters van de schoorsteen.

INSTRUCTIES VOOR DE INSTALLATIE:

De kap wordt geleverd met alle accessoires die voor de installatie nodig zijn. **De minimale afstand tussen het onderste vlak van de kap en de kookplaat moet minstens 650 mm bedragen** (Fig. 1). **Indien de opening van de motor met een terugslagklep voor rookgassen is uitgerust, moet u controleren of die vrij kan openen en sluiten.**

Het is aanbevolen om onderstaande handelingen te volgen voor een vlotte installatie:

- 1) De kap moet ten opzichte van de kookplaat gecentreerd worden.
 - 2) Afhankelijk van het model van de kap zijn verschillende installatiewijzen voorzien. Bepaal uw bevestigingssysteem, te kiezen uit de volgende wijzen:
 - a) 2 nivellerende haken met bevestiging met meegeleverde expansiepluggen (Fig. 2).
 - b) Nivellerende beugel achteraan met bevestiging met meegeleverde expansiepluggen (Fig. 3).
 - c) Raadpleeg de specifieke installatiebijlage voor de modellen met eiland.
- N.B.: De bevestigingssystemen a) en b) worden aan de achterkant van de kap ingebracht in de gaten L1 (Fig. 5).
- 3) Verwijder de velfilters, plaats de kap op de muur en teken de referentiepositie af van de gaten voor de verankering van de bijhorende bevestigingssystemen.
 - 4) Neem de kap weg van de muur en boor nu de 2 gaten die u eerder heeft afgetekend.
 - 5) Veranker het bevestigingssysteem op de muur door de expansieplug vast te zetten.
 - 6) Teken de gaten L2 op de muur af om de pluggen veilig in de gaten te bevestigen. (pluggen zijn meegeleverd).
 - 7) Hang de kap aan het bevestigingssysteem (fig. 2 en 3) en voer de nivellering uit met behulp van de stelschroef.
 - 8) Zet de kap veilig vast door de twee expansieschroeven van de gaten L2 helemaal vast te draaien

SYSTEMEN MET LUCHTAANSLUITING:

AANZUIGVERSIE: Sluit op de uitgang van de opening van de motor de leiding aan voor uitstoot van rookgassen met een binnendiameter met \varnothing 150 mm. De diameter van de uitstootleiding mag niet kleiner dan 120 mm zijn.

Aandacht: als de kap van een actieve koolstoffilter is voorzien, dan moet u die eerst wegnemen (zie pag. 8).

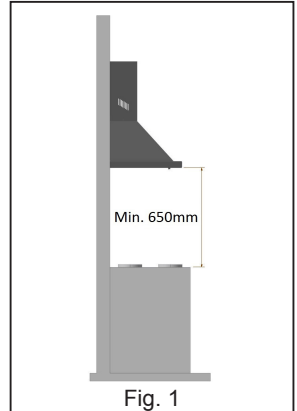

Fig. 1

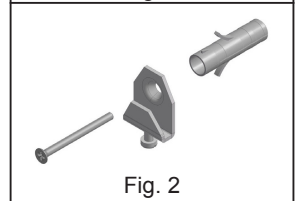

Fig. 2

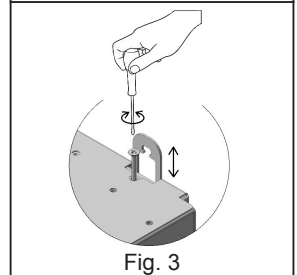

Fig. 3

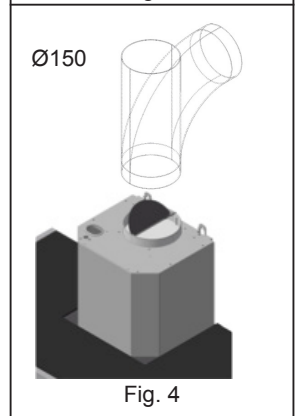

Fig. 4

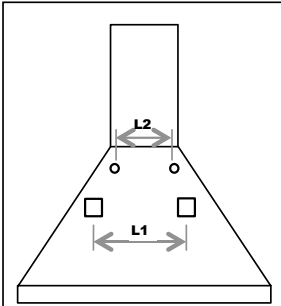

Fig. 5

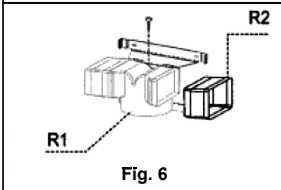

Fig. 6

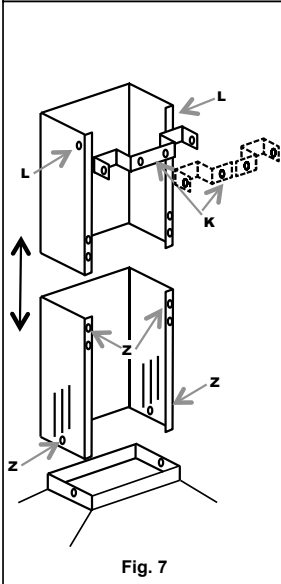

Fig. 7

FILTERVERSIE:

Laat de opening van de motor vrij. Installeer de actieve koolstoffilters zoals op pag.8 geïllustreerd.

Als de kap niet van een actieve koolstoffilter is voorzien, dan moet u er een afzonderlijk aankopen bij het dichtstbijzijnde erkende Smeg-centrum.

Bij bepaalde modellen is standaard een groep koppelingen voorzien (fig.6) die via expansiepluggen op de muur moeten worden bevestigd, op een geschikte hoogte om de luchtstroom te kanaliseren ter hoogte van de spleten van de afvoerpijp. Steek de verlengstukken R2 aan de zijkant op de koppeling R1. Sluit de koppeling R1 aan op de uitgang van de romp van de kap met behulp van een buis met een diameter van D.150mm.

- **MONTAGE AFVOERPIJPEN (fig. 6):**

Plaats de beugel van de afvoerpijp (K), bestaande uit één enkel of twee onderdelen, op de gewenste bovenste limiet.

Teken de twee gaten op de muur voor de bevestiging van de beugel. Boor de gaten en bevestig de beugel met de meegeleverde expansiepluggen.

Plaats de groep afvoerpijpen zorgvuldig op de kap. Bevestig de onderste afvoerpijp met de schroeven Z op de kap. Schuif de bovenste afvoerpijp aandachtig uit tot aan de bovenste limiet.

Blokkeer de bovenste afvoerpijp met de schroeven L op de beugel van de afvoerpijp K.

- **ELEKTRISCHE AANSLUITING**

- Het is aanbevolen dat de werkzaamheden voor de elektrische aansluiting worden uitgevoerd door een gekwalificeerde installateur.

In geval van een elektrische aansluiting rechtstreeks op het net, moet u tussen het toestel en het net een bipolaire schakelaar plaatsen men minimum 3mm opening tussen de contacten, afgestemd op de belasting en in overeenstemming met de geldende normen.

INSTRUCTIES VOOR HET GEBRUIK:

• GROEP MET COMMANDO'S

Voor een optimaal en efficiënt gebruik van het product is het aanbevolen om de kap enkele minuten te starten vooraleer u begint te koken en de werking minstens 15 minuten na het einde van het koken te laten verder duren of in ieder geval tot alle dampen en geuren zijn verdwenen. Om de kap te starten moet u eerst het type commando van de kap identificeren en daarna de betreffende instructies volgen:

SLIDER:

- **Cursor (A)** verlichting AAN/UIT

- **Cursor (B)** met vier standen:

0 Pos.0: Motor UIT

1 2 3 Pos1/2/3: AAN/Snelheidsregeling

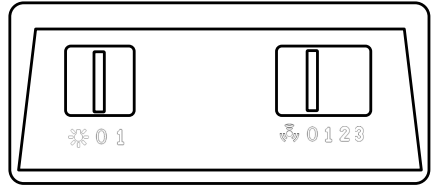

(A)

(B)

ELEKTROMECHANISCH

KNOPPENPANEEL:



Toets lampen AAN/UIT

0

Toets motor UIT

1 2 3

Toets inschakeling/snelheidsregeling van de kap

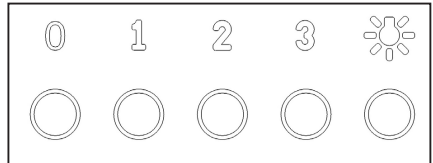

DRAAIKNOPPEN:

- **Draaiknop (A):** verlichting AAN/UIT (0-1)

- **Draaiknop (B):**

0 Stand motor UIT

1 2 3 Snelheidsregeling van de kap



Activering getimede intensieve snelheid

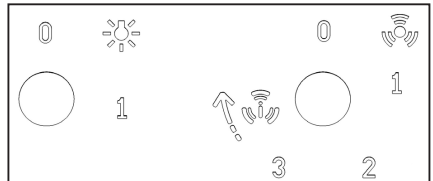

(A)

(B)

Getimede intensieve werking:

De getimede intensieve werking is de werkwijze waarbij de kap gedurende een beperkte tijdsspanne zijn maximale vermogen geeft. De getimede intensieve snelheid van de kap wordt geactiveerd door de knop (B) vanuit stand 3 rechtsonder te draaien. Wanneer de getimede intensieve snelheid eenmaal geactiveerd is, keert de knop automatisch naar stand 3 terug. De intensieve snelheid kan gedeactiveerd worden door het commando (B) opnieuw linksom te draaien. Na het verstrijken van de ingestelde tijd voor de intensieve snelheid, wordt default de derde snelheid als actief hersteld.

CAPACITIEF KNOPPENPANEEL 2 DIGITS 10 TOETSEN:



Toets	Functie	Display
A	Zet de aanzuigmotor aan/uit	Geeft de ingestelde snelheid weer
B	Vermindert de werkingssnelheid.	Geeft de ingestelde snelheid weer
C	Verhoogt de werkingssnelheid.	Geeft de ingestelde snelheid weer
D	Activeert de intensieve snelheid vanuit eender welke snelheid, ook wanneer de motor uit staat, deze snelheid is getimed en op het einde van deze ingestelde tijd keert het systeem terug naar de voordien ingestelde snelheid. Geschikt om maximale emissies van kookdampen op te vangen.	Geeft afwisselend HI weer
	Als u de toets circa 5 seconden ingedrukt houdt wanneer alle belastingen (Motor+Lamp) uit zijn, wordt de toetsenblokkering geactiveerd / gedeactiveerd.	"- -" toetsenblokkering actief.
E	Functie 24U Activeert de motor op de eerste snelheid en zorgt ieder uur voor een aanzuiging gedurende 10 minuten.	Er verschijnt 24 en het puntje rechts onderaan knippert één keer per seconde, terwijl de motor in werking is. Wordt gedeactiveerd door op de toets te drukken.
	Als u de toets circa 5 seconden ingedrukt houdt wanneer alle belastingen (Motor+Lamp) uit zijn en de toets "B" wordt tijdens de animatie ingedrukt, wordt het alarm van de actieve koolstoffilters geactiveerd / gedeactiveerd.	Gedurende 5 seconden wordt een draaiende animatie weergegeven. "EF" knippert tweemaal tijdens de activering. "EF" knippert eenmaal tijdens de deactivering.
F	Delay-functie Activeert de automatische uitschakeling vertraagd met 30'. Geschikt om achtergebleven geurtjes verder weg te nemen. Activeerbaar vanuit elke willekeurige stand, wordt gedeactiveerd door de toets in te drukken of de motor uit te schakelen.	De werkingssnelheid wordt weergegeven en het puntje rechts onderaan knippert
G	Wanneer het alarm van de filters in uitvoering is en de toets wordt circa 3 seconden ingedrukt, wordt de reset van het alarm uitgevoerd.	Na de procedure gaat de eerder weergegeven signalering uit. FF signaleert de noodzaak om de metalen vefilters te wassen. Het alarm treedt in werking na 100 effectieve werkuren van de kap. EF signaleert de noodzaak om de actieve koolstoffilters te vervangen en ook de metalen vefilters moeten gewassen worden. Het alarm treedt in werking na 200 effectieve werkuren van de kap.
H	Vermindert de intensiteit van de verlichting op cyclische wijze telkens de toets wordt ingedrukt.	
1	Schakelt het verlichtingssysteem op maximale intensiteit aan en uit.	
L	Vergroot de intensiteit van de verlichting op cyclische wijze telkens de toets wordt ingedrukt.	

Commando toetsenblokkering: het is mogelijk om de toetsen te blokkeren, bijvoorbeeld om het glazen oppervlak schoon te maken, wanneer de motor en de lampen van de kap uit staan. Wanneer de toets D circa 5 seconden ingedrukt wordt gehouden, kunt u de toetsenblokkering activeren of deactiveren; dit wordt altijd bevestigd met:

"- -" toetsenblokkering actief.

CAPACITIEF KNOPPENPANEEL 1 DIGIT:



TOETS	FUNCTIE	DISPLAY
A	DE AANZUIGMOTOR INSCHAKELLEN / UITSCHAKELLEN.	GEEFT DE INGESTELDE SNELHEID WEER
B	VERMINDERT DE WERKINGSSNELHEID	GEEFT DE INGESTELDE SNELHEID WEER
C	VERHOOGT DE WERKINGSSNELHEID ACTIVEERT DE GETIMEDE INTENSIEVE SNELHEID	GEEFT DE INGESTELDE SNELHEID WEER KNIPPERLICHT GETIMEDE INTENSIEVE SNELHEID
D	ZET HET VERLICHTINGSSYSTEEM AAN EN UIT	
F	ACTIVEERT DE AUTOMATISCHE UITSCHAKELING VERTRAAGD MET 15'	KNIPPERT

ELEKTRONISCH KNOPPENPANEEL SOFT TOUCH:

- UIT-toets motor/reset filters
- AAN-toets / snelheidregeling van de kap
- Toets getimeede intensieve werking
- AAN/UIT-toets lampen

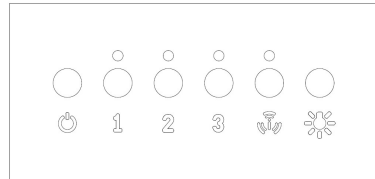

De getimeede intensieve werking is de werkwijze waarbij de kap gedurende een beperkte tijdsspanne zijn maximale vermogen geeft.

De activering van de functie wordt weergegeven door het knipperen van de LED ter hoogte van de toets. Na het verstrijken van de ingestelde tijd voor de intensieve snelheid, wordt default de derde snelheid als actief hersteld.

OPTIONELE FUNCTIES

- **GETIMEDE AUTOMATISCHE UITSCHAKELING:** Wanneer een van de toetsen motorsnelhedi (2-3) twee keren wordt ingedrukt, wordt de functie "Getimeede automatische uitschakeling" geactiveerd, die zowel de lampen als de motor van de kap na 10 minuten uitzet. Het activeren van deze functie wordt aangegeven door het knipperen van de LED onmiddellijk boven de ingedrukte toets.
- **WAARSCHUWING REINIGING FILTERS:** het gelijktijdig knipperen van de 4 LED's, (geprogrammeerd om te activeren na iedere 200u werking), wijst de gebruiker op de noodzaak om de filters te reinigen/te vervangen.

Door de UIT-toets in te drukken, kunt u het tellen van de 200u opnieuw laten starten.

N.B. Het toevallig indrukken van de UIT-toets vóór het verstrijken de 200 werkingsuren veroorzaakt geen reset van het geheugen om de filters te reinigen. Het is aanbevolen om de vetfilters iedere 200u te reinigen en om de actieve

koolstoffilters iedere 200u te vervangen.

N. B. In sommige landen is ook de versie met 4 snelheden beschikbaar, met de volgende layout:

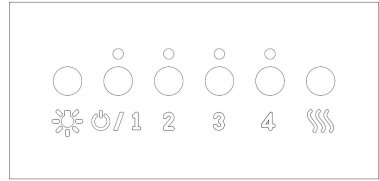

☰ Toets reset filters

FUNCTIES EN ONDERHOUD:

Vooraleer interventies voor onderhoud en/of reiniging uit te voeren, moet u altijd de kap loskoppelen van de elektrische voeding.

Een constante reiniging garandeert een goede werking en een lange levensduur van het toestel. Besteed bijzondere aandacht aan de vetfilters en aan de kappen die enkel filteren aan de hand van koolstoffilters.

N.B. Ophoping van vet in de filterende panelen benadeelt niet alleen het rendement van de kap, maar kan ook brandgevaar met zich meebrengen.

EXTERNE REINIGING: De externe en interne reiniging van de kap moet worden uitgevoerd met behulp van een vochtige doek en neutraal vloeibaar schoonmaakmiddel; u moet absoluut het gebruik van solventen of schurende producten vermijden. Het is aanbevolen om specifieke producten te gebruiken, volgens de instructies vermeld op het product. Het is aanbevolen om de reiniging van de kap uit te voeren door altijd mee met de richting van de afwerking van het oppervlak te wrijven.

REINIGING METALEN FILTERS: Besteed bijzondere aandacht aan de de metalen vetfilterpanelen. Ophoping van vet in de filterende panelen benadeelt niet alleen het rendement van de kap, maar kan ook brandgevaar met zich meebrengen.

Om brand te voorkomen moeten de filter regelmatig worden gereinigd, minstens één keer per maand of vaker wanneer het toestel zeer intens wordt gebruikt.

Wanneer u het model geïdentificeerd heeft van de kap in uw bezit, moet u één filter tegelijk wegnemen, zoals aangetoond in de afbeelding hiernaast. Was de filters zorgvuldig met neutraal schoonmaakmiddel, met de hand of in de vaatwasser. Wanneer u de filters opnieuw monteert, moet u erop letten dat de handgreep naar de buitenkant van de kap is gericht.

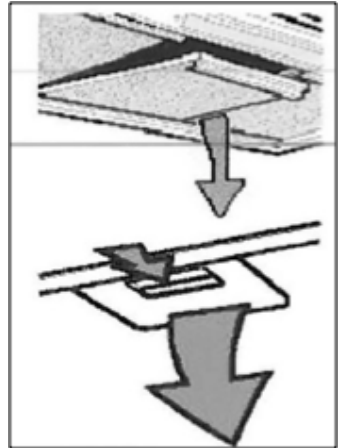

VERVANGING KOOLSTOFFILTERS: (alleen voor de filterversie)

Koolstoffilters kunnen geurtjes opnemen **tot de koolstoffen het verzadigingsniveau bereiken**. Ze kunnen niet worden gewassen en zijn niet regenereerbaar. Het is daarom aanbevolen om ze iedere zes maanden te vervangen, of vaker indien de kap bijzonder intensief wordt gebruikt.

Vooraleer interventies uit te voeren, moet u controleren of de kap van het elektriciteitsnet is losgekoppeld.

Om bij de actieve koolstoffilters te komen, moet u de metalen filters wegnemen zoals hierboven is aangegeven. Bepaal de kit met koolstoffilters die bij de kap is meegeleverd

aan de hand van de afbeeldingen.

Voor de schijffilter volstaat het om de twee filters 90° te draaien, zoals in (afb.A) is aangegeven en daarna de filters uit hun zitting te halen.

In geval van een patroonfilter die met veren is bevestigd (afb.B), moet u een lichte druk uitoefenen om de weerstand van de veer te overwinnen en daarna de filter eruit halen.

Bij een patroonfilter geblokkeerd met beugel en knop met schroefdraad (afb.C) moet u de knop losschroeven, de blokkeerbeugel wegnemen en daarna de actieve koolstoffilter eruit halen. Monteer de koolstoffilters en metalen vetfilters opnieuw door de eerder uitgevoerde handelingen in omgekeerde zin uit te voeren.

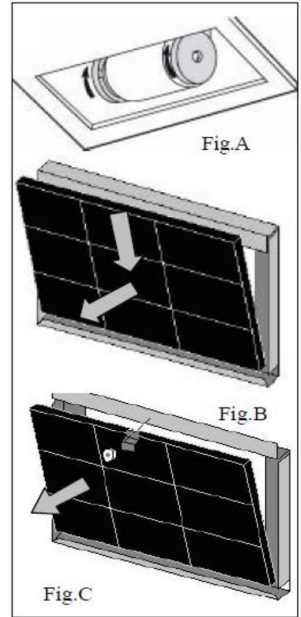

VERVANGING VAN LAMPEN:

Vooraleer interventies voor onderhoud en/of reiniging uit te voeren, moet u altijd de kap loskoppelen van de elektrische voeding.

Afhankelijk van het model kan de kap uitgerust zijn met verschillende soorten verlichting met LED-lampen of halogeenvlampen.

a) LED-lampen: Lichtbronnen met LED-lampen garanderen een hoog aantal werkingsuren. Wanneer de lamp vervangen moet worden wegens slijtage of defect, moet u de hele lampmontuur vervangen. Wendt u in dit geval tot een gekwalificeerde assistentiedienst. Dit toestel is uitgerust met een witte LED-lamp klasse 1M in overeenstemming met de norm EN 60825-1: 1994 + A1:2002 + A2:2001; maximaal uitgezonden optisch vermogen@439nm: 7μW.

Niet rechtstreeks in de lamp kijken met optische instrumenten (verrekijker, vergrootglas ...).

b) Halogeen: lamp met koppeling G4, vermogen**20W** en spanning **12V**. Om de lamp te vervangen, moet u met een schroevendraaier de steunring verwijderen van het glas van de lampmontuur. Wanneer het glas weggenomen is, haalt u de defecte lamp uit de zitting. Monteer vervolgens de nieuwe lamp. Monteer het glas opnieuw op de lampmontuur en blokkeer met de ring. Code ILCOS: HSG/C/UB-20-12-G4

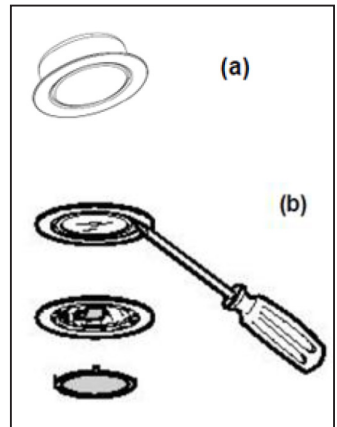

VERWERKING VAN AEEA:



Krachtens art. 26 van het Italiaans wetsbesluit nr. 49 van 14 maart 2014 "Uitvoering van de richtlijn 2012/19/EU inzake afval van elektrische en elektronische apparatuur (AEEA)"

Het symbool van de doorkruiste vuilnisbak weergegeven op de apparatuur of op de verpakking geeft aan dat het product op het einde van zijn levensduur gescheiden van het ander afval afgedankt moet worden.

De gebruiker moet het toestel op het einde van zijn nuttige levensduur toevertrouwen aan geschikte gemeentelijke centra voor de gescheiden verzameling van elektrotechnisch en elektronisch afvalmateriaal.

Als alternatief op het autonoom beheer kan de apparatuur die men wil afdanken overhandigd worden aan de verkoper bij aankoop van nieuwe gelijkaardige apparatuur.

De verkopers van elektronische producten met een verkoopprijs van minstens 400 m² kunnen bovendien gratis en zonder koopplicht instaan voor de verwerking van elektronische producten met afmetingen kleiner dan 25 cm.

Een gepaste gescheiden inzameling met het oog op recyclage van de apparatuur, de verwerking en de milieuvriendelijke recyclage, dragen ertoe bij dat een mogelijke negatieve impact op het milieu en de gezondheid voorkomen worden, en bevorderen het hergebruik en/of de recyclage van de materialen waaruit de apparatuur samengesteld is.



Libretto di Istruzioni (IT)

Instruction booklet (EN)

كتيب التعليمات (AR)

Mode d'emploi (FR)

Bedienungsanleitung (DE)

Instruktionsvejledning (DA)

Manual de instrucciones (ES)

Instrukcja (PL)

Manual de Instruções (PT)

Instructiehandleiding (NL)

Bruksanvisning (NO)

Руководство по эксплуатации (RU)

Instruktionshandbo (SV)

Ohjekirja (FI)

ADVARSLER

INSTALLASJON

- **Før installasjon og/eller bruk av ventilatorhetten les bruksanvisningen nøye.**
- Produsenten fraskriver seg ethvert ansvar for skader forårsaket av installasjon som er feilaktig eller i uoverensstemmelse med teknisk korrekte metoder.
- Vi anbefaler at installasjon og justering utføres av kvalifisert personale.
- Når ventilatorhetten er fjernet fra emballasjen, sjekk at den er intakt. Dersom produktet er skadet, skal det ikke brukes og du må kontakte Smeg assistansenettverk.
- Før du utfører tilkoblinger, kontroller at nettspenningen tilsvarer spenningen angitt på merkeplaten med tekniske data som er plassert inni apparatet.
- For apparater av Klasse I, påse at det elektriske hjemmeanlegget garanterer korrekt jording.
- Avstanden mellom platetoppen og nederste del av ventilatorhetten må være minst 650 mm.
- Den innsugde luften skal ikke føres i et rør som brukes til avtrekk av røyk fra apparater drevet av gass eller andre drivstoffer.
- Koble utløpet for den innsugde luften fra ventilatorhetten til avtrekksrør for røyk med tilstrekkelig innvendig diameter og ikke mindre enn 120 mm.
- Rommet må være godt ventilert når ventilatorhetten eller gassapparatene brukes samtidig.
- Hvis strømledningen er skadet, må den skiftes ut av produsenten, et serviceverksted eller en tilsvarende kvalifisert person for å unngå fare.
- Følg gjeldende lovverk for luftavløp ved bruk av avtrekksketten.

BRUK

- Ikke kok eller stek slik at det dannes høye flammer som kan suges inn i ventilatorhetten og forårsake brann.
- Ikke tilberede flamberte retter under kjøkkenhetten; Fare for brann
- Ventilatorhetten kan brukes av barn under 8 år og av personer med reduserte fysiske, sensoriske eller mentale evner, eller manglende erfaring eller nødvendig kunnskap, gitt at de under tilsyn eller etter at de har fått instruksjoner om sikker bruk av apparatet og forståelse av de farene som er forbundet med dette.
- Barn skal holdes under tilsyn for å påse at de ikke leker med apparatet.
- **“ADVARSEL:** Tilgjengelige deler kan bli varme når de brukes sammen med kokeapparater”

VEDLIKEHOLD

- Koble apparatet fra strømmettet før du utfører vedlikehold eller rengjøring.

- Utfør et grundig og regelmessig vedlikehold av filtrene ved å følge intervallene anbefalt av produsenten.
- Bruk en fuktig klut og mildt rengjøringsmiddel for rengjøring av ventilatorhettens overflater.
- Rengjøring og vedlikehold skal besørges av brukeren og skal ikke utføres av barn uten tilsyn.
- **PRODUSENTEN FRASKRIVER SEG ETHVERT ANSVAR DERSOM INDIKASJONENE OVER IKKE OVERHOLDES**

BRUKSMÅTE:

- Dette apparatet er laget for bruk som ventilatorhette i SUGEVERSJON (luften føres ut) eller ventilatorhette i FILTERVERSJON (luften sendes tilbake i rommet).
- SUGEVERSJON: For at ventilatorhetten skal fungere i sugeversjon, må motorkoblingen festes direkte til røykkanalen for damp og matos via et rør eller en slange med egnet intern diameter (minst 120 mm).
MERK: Fjern eventuelle aktive kullfiltre.
- FILTERVERSJON: Dersom det ikke er mulig å føre luften ut i det fri kan ventilatoren omgjøres til filterversjon. I denne versjonen renses luft og damp av aktive kullfiltre og føres deretter tilbake i rommet gjennom ventilasjonsgitterne på sidene av røret.
Merk: bruk av ventilatorhetten i filterversjon kan medføre en økning i oppfattet lydnivå.

INSTRUKSJONER FOR INSTALLASJON:

Ventilatorhetten leveres med alt nødvendig installasjonsutstyr. **Minimumsavstanden mellom platetoppen og nederste del av ventilatorhetten må være minst 650mm (Fig. 1).** **Dersom motorkoblingen har en tilbakeslagsventil slik at matosen ikke returnerer, kontroller at denne kan åpnes og lukkes fritt.**

For enkel montering anbefaler vi at du følger du fremgangsmåten under:

- 1) Ventilatorhetten skal sentreres i forhold til platetoppen.
 - 2) Det er ulike metoder for installasjon avhengig av modellen på ventilatorhetten. Finn ditt festesystem blant de følgende:
 - a) 2 nivellerende kroker som festes med medfølgende ekspansjonsplugger (Fig. 2)
 - b) Nivellerende brakett som festes på baksiden med medfølgende ekspansjonsplugger (Fig. 3)
 - c) For modeller over kjøkkenøy se vedlagt installasjonsveiledning)
- MERK: Festesystemene a) og b) plasseres på baksiden av ventilatorhetten i hullene L1 (Fig. 5).
- 3) Fjern fettfiltrene, plasser ventilatorhetten på veggen og marker plasseringen av hullene for feste av festesystemet.
 - 4) Bor de 2 hullene avmerket på veggen etter at du har fjernet ventilatorhetten fra veggen
 - 5) Fest festesystemet på veggen ved å skru til ekspansjonspluggen
 - 6) Merk av de to hullene på veggen L2 for å feste pluggene i hullene. (medfølgende plugg)
 - 7) Heng hetten på festesystemet (Fig. 2 og 3) og niveller den med justeringskruen.
 - 8) Fest ventilatorhetten på en sikker måte ved å skru fast de to ekspansjonspluggene til hullene L2

LUFTTILKOBLINGSSYSTEMER:

SUGEVERSJON: Koble til utgangen av motorinnløpet røykutløpsrøret med intern diameter Ø 150 mm til. Luftutløpsrøret skal ikke ha en diameter mindre enn 120 mm.

Vær oppmerksom på at dersom ventilatorhetten er utstyrt med et aktivt kullfilter så må dette fjernes (se s. 8)

Unntak for Tyskland:

Når kjøkkenventilatoren og apparater som drives av annen energi enn elektrisitet er i drift samtidig, må det negative trykket i rommet ikke overstige 4 Pa (4×10^{-5} bar).

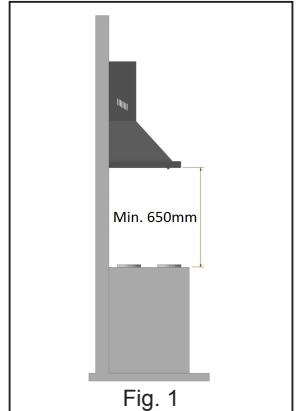

Fig. 1

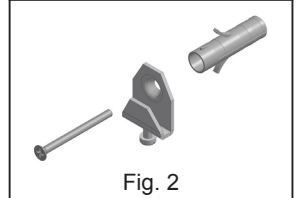

Fig. 2

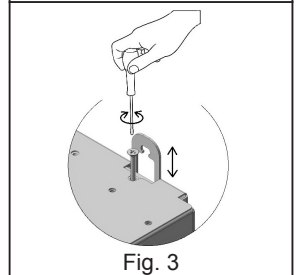

Fig. 3

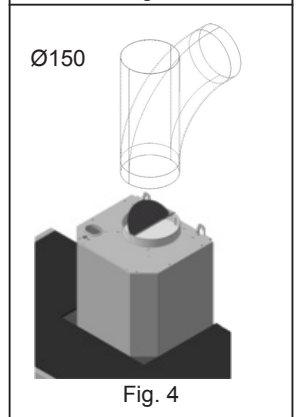

Fig. 4

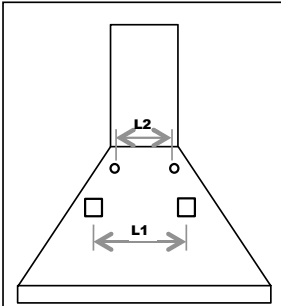

Fig. 5

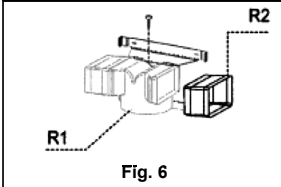

Fig. 6

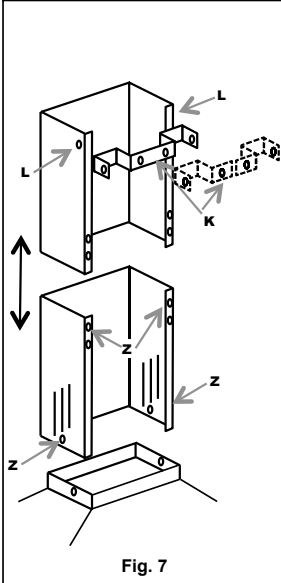

Fig. 7

FILTERVERSJON:

La motorinntaket være fritt. Installer de aktive kullfiltrene slik som vist på side 8.

Dersom ventilatorhetten ikke er utstyrt med aktive kullfiltre må disse kjøpes separat ved å kontakte nærmeste autoriserte Smeg-forhandler.

Noen modeller leveres med en koplingsenhet (fig.6) som festes til veggen med ekspansjonsplugger i egnet høyde slik at luftstrømmen kanaliseres i samsvar med rørets åpninger.

Sett sidelengs forlengelsene R2 på siden av kopligen R1. Koble kopligen R1 til utgangen av hettens hoveddel med et rør med diameter D.150mm.

- **MONTERING AV AVTREKSKANALER (fig. 7):**

Sett avtrekkskanalens brakett (K) i en eller to deler til ønsket øvre posisjon.

Merk av de to hullene på veggen for å feste braketten. Bor hull og fest braketten med de medfølgende ekspansjonspluggene.

Sett forsiktig avtrekksenheten på ventilatorhetten. Fest den nederste avtrekkskanalen til hetten med skruene Z. Trekk forsiktig den øverste avtrekkskanalen ut til øvre grense.

Fest den øverste avtrekkskanalen til avtrekkskanalens brakett K med skruene L.

- **STRØMTILKOBLING**

- Vi anbefaler at de elektriske koblingene utføres av en autorisertinstallatør.

Når det gjelder den elektriske koblingen direkte til strømnettet, må en 2-polet bryter med en kontaktåpning på minst 3 mm plasseres mellom apparatet og strømnettet. Bryteren må være egnet for belastningen og i samsvar med gjeldende forskrifter.

INSTRUKSJONER FOR BRUK:

• KONTROLLENHET:

For å oppnå optimal ytelse anbefales det at ventilatorhetten startes noen minutter før du begynner matlagingen og la den stå på i minst 15 minutter etter at du er ferdig med matlaging eller til all matos og damp har forsvunnet. For å starte ventilatorhetten, finn den aktuelle typen kontrollpanel, og følg instruksjonene:

GLIDEBRYTER:

- Glidebryter (A) ON/OFF belysning
- Glidebryter (B) med fire posisjoner:

0 OFF Motor

1 2 3 ON/Justering av hastighet

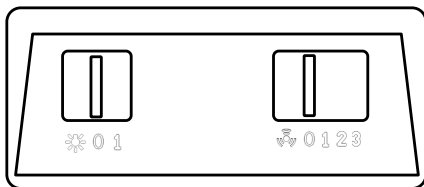

(A)

(B)

ELEKTRISK BETJENINGSPANEL:



Knapp ON/OFF lys

0

Knapp motor OFF

1 2 3

Tast for å slå på/justere hastigheten til ventilatorhetten

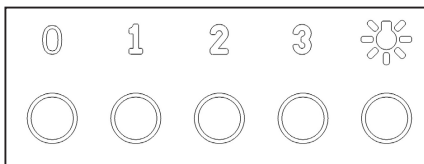

BRYTERE:

- **Bryter (A):** ON/OFF belysning (0-1)

- **Bryter (B):**

0 OFF-posisjon for motor

1 2 3 Justering av hastigheten på ventilatorhette



Aktivering av tidsinnstilt intensiv hastighet

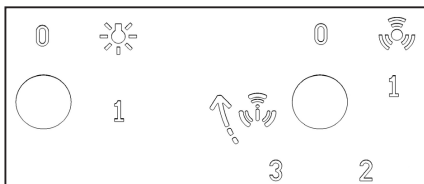

(A)

(B)

Tidsinnstilt intensiv funksjon:

Tidsinnstilt intensiv funksjon er modus for maksimal kapasitet i et begrenset tidsintervall. Aktiveringen den tidsinnstilte intensive hastigheten av ventilatorhetten gjøres ved å vri bryteren (B) med klokken fra posisjon 3. Når tidsinnstilt intensiv hastighet er aktivert vil bryteren automatisk returnere til posisjon 3. Intensiv hastighet kan deaktiveres ved å vri bryteren (B) på nytt mot klokken. Når tidsinnstilt intensiv hastighet er ferdig går den automatisk tilbake til hastighet 3.

KAPASITIVT BETJENINGSPANEL 2 DIGIT MED 10 TASTER:



Tast	Funksjon	Display
A	Slå på / Slå av avtrekksmotoren.	Viser innstilt hastighet
B	Reduserer driftshastigheten.	Viser innstilt hastighet
C	Øker driftshastigheten.	Viser innstilt hastighet
D	Aktiverer den intensive hastigheten uansett hvilken hastighet som er i bruk - også hvis motoren er slått av. Denne hastigheten er tidsinnstilt og når den slår seg går den tilbake til tidligere innstilt hastighet. Godt egnet når det er mye matos.	Viser vekselvis HI
	Ved å holde tasten inne i ca. 5 sekunder, når alle belastninger er slått av (Motor+Lys), aktiveres / deaktiveres tastaturlåsen.	"- -" Tastaturlås aktivert.
E	Funksjon 24H Starter motoren på hastighet 1 og tillater 10 minutters avtrekk hver time.	Fremviser 24 og punktet nederst til høyre blinker en gang i sekundet mens motoren er i funksjon. Deaktivering ved å trykke på tasten.
	Ved å holde tasten inne i ca. 5 sekunder, når alle belastninger er slått av (Motor+Lys), ved å trykke på tast "B" under animasjonen, aktiveres / deaktiveres alarmen for aktive kullfiltre.	Viser en roterende animasjon i 5 sekunder. Blinker "EF" to ganger under aktivering. Blinker "EF" en gang under deaktivering.
F	Delay funksjon Aktiverer forsinket automatisk avslåing etter 30'. Eget for å eliminere gjenværende matlukt. Denne kan aktiveres uansett posisjon og den deaktiveres ved å trykke på tasten eller ved å slå av motoren.	Viser driftshastighet og punktet nederst til høyre blinker
G	Mens filteralarmen pågår, trykk på tasten i cirka 3 sekunder for å tilbakestille alarmen.	Etter avsluttet prosedyre vil signalet tidligere vist slå seg av: FF angir at metallfettfiltrene må vaskes. Alarmen utløses når ventilatorhetten har vært i effektiv drift i 100 timer. EF angir at de aktive kullfiltrene må skiftes og antifett metallfettfiltrene må vaskes. Alarmen utløses når ventilatorhetten har vært i effektiv drift i 200 timer.
H	Reduserer lysstyrken på syklisk måte hver gang det trykkes på tasten.	
1	Slår av og på lyssystemet ved maksimal intensitet.	
L	Øker lysstyrken på syklisk måte hver gang det trykkes på tasten.	

Tastaturlås: man kan sperre tastaturet, for eksempel for rengjøring av glassoverflaten, når ventilatorhetten har motor og lys slått av. Ved å trykke i ca. 5 sekunder på tasten D, aktiveres eller deaktiveres tastaturlås. Denne bekreftes alltid med:

"- -" Tastaturlås aktivert.

KAPASITIVT BETJENINGSPANEL 1 DIGIT:



TAST	FUNKSJON	DISPLAY
A	SLÅR PÅ / SLÅR AV SUGEMOTOREN.	VISER INNSTILT HASTIGHET
B	REDUSERER DRIFTSHASTIGHETEN	VISER INNSTILT HASTIGHET
C	ØKER DRIFTSHASTIGHETEN AKTIVERER TIDSINNSTILT INTENSIV HASTIGHET	VISER INNSTILT HASTIGHET BLINKING TIDSINNSTILT INTENSIV HASTIGHET
D	SLÅR PÅ OG SLÅR AV LYSANLEGGET	
F	AKTIVERER AUTOMATISK AVSLÅING ETTER 15'.	BLINKER

ELEKTRONISK BETJENINGSPANEL SOFT TOUCH:

- Knapp OFF motor/Resetknapp for filtre
- Tast for å slå på/justere hastigheten til ventilatorhetten
- Aktivering av tidsinnstilt intensiv hastighet
- Knapp ON/OFF lys

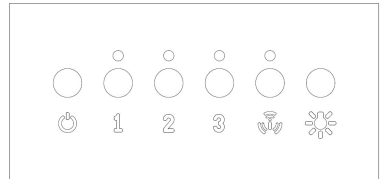

Tidsinnstilt intensiv funksjon er modus for maksimal kapasitet i et begrenset tidsintervall. Aktivering av funksjonen vises ved at LED-lampen i nærheten av tasten blinker. Når tidsinnstilt intensiv hastighet er ferdig går den automatisk tilbake til hastighet 3.

TILLEGGSFUNKSJONER:

- **TIDSINNSTILT AUTOMATISK AVSLÅING:** Ved å trykke på en av tastene for motorhastighet (2-3) to ganger, aktiveres funksjonen "Tidsinnstilt automatisk avslåing" som slår av både ventilatorhettens lys og motor etter 10 min. Aktivering av denne funksjonen vises ved at LED-lampen over den inntrykte tasten blinker.
- **VARSEL OM FILTERRENS:** når de 4 LED-lampene blinker samtidig, (programmert slik at de skal aktiveres hver 200 driftstime) , gir dette bruker beskjed om at det er nødvendig å rengjøre/skifte filterne.

Ved å trykke på knappen OFF er det mulig å starte ny telling av 200 timer. Tilfeldig trykk på knappen OFF før de 200 timene er gått, fører ikke til at minnet for filterrengjøring tilbakestilles. Det anbefales at hver 200 timer rengjøres fettfilterne og hver 200 timer byttes de aktive kullfilterne.

N. B. I enkelte land er også en versjon med 4 hastigheter med layouten vist ved siden av tilgjengelig, der:

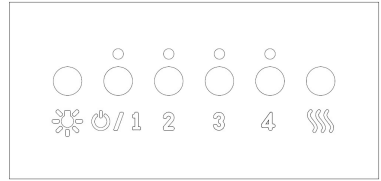

☰ Tasten Reset filtre

FUNKSJONER OG VEDLIKEHOLD:

Før vedlikehold og/eller rengjøring skal ventilatorhetten alltid kobles fra strømmettet

Jevnlig rengjøring sikrer en optimal funksjon og lang levetid for apparatet. Spesiell oppmerksomhet bør rettes mot fettfiltrene og for filterversjon-hetter de aktive kullfiltrene.

MERK: Oppsamling av fett inni filterelementene kan, i tillegg til å redusere ventilatorhettens kapasitet, føre til brannfare

UTVENDIG RENGJØRING:

Utvendig og innvendig rengjøring av ventilatorhetten må utføres med en fuktig klut og nøytralt rengjøringsmiddel. Unngå bruk av løsemidler eller slipemidler. Det anbefales bruk av spesifikke produkter, og ved å følge instruksjonene angitt på produktet. Det anbefales å rengjøre hetten ved å gni stålet i samme retning som overflatefinishen.

RENGJØRING AV METALLFILTRE:

Spesiell oppmerksomhet må rettes mot metallfettfilterene. Oppsamling av fett inni filterelementene kan, i tillegg til å redusere ventilatorhettens kapasitet, føre til brannfare. For å unngå brann må filterne rengjøres regelmessig, minst én gang i måneden og enda oftere hvis ventilatorhetten brukes svært mye.

Når du har funnet ut hvilken ventilatorhette modell du har, ta ut et filter om gangen slik som vist på bildene. Vask filterne med nøytralt rengjøringsmiddel, for hånd eller i oppvaskmaskin. Sett på plass filterne ved å påse at håndtaket plasseres på ventilatorhettens utside

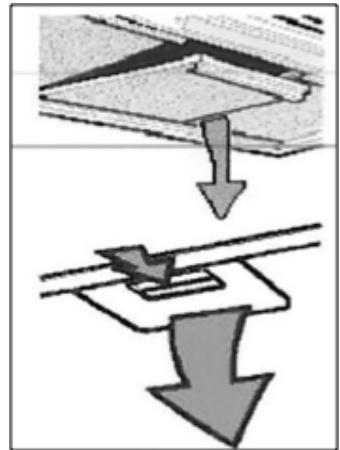

UTSKIFTNING AV KULLFILTER: (Kun for filterversjon)

Kullfiltrene har evnen til å fjerne matos **helt til kullet når metningsnivå**. Disse kan ikke vaskes og er ikke regenererbare og derfor må de skiftes ut minst en gang hver 6. måned eller hyppigere ved intensiv bruk av ventilatorhetten.

Påse at ventilatorhetten er koblet fra strømmettet før operasjonene startes.

Får å få tilgang til filteret med aktivt kull er det nødvendig å fjerne metallfiltrene som angitt ovenfor. Identifisere settet med kullfiltere som følger med ventilatorhetten, ved hjelp av figurene.

For filterskiver er det tilstrekkelig å dreie de to filterne 90° som angitt i (fig.A) og deretter trekke de ut fra sin posisjon. Ved patronfilter festet med fjærer, (fig.B) utøve nødvendig press for å overvinne fjærrens motstandsevne og fjern deretter filteret.

Med patronfilter festet med brakett og gjengeknott (fig. C), skru av knotten, fjern låsebraketten og fjern deretter det aktive kullfilteret. Remontere kullfiltrene og metallfettfiltrene ved å følge de tidligere utførte prosedyrene i omvendt rekkefølge.

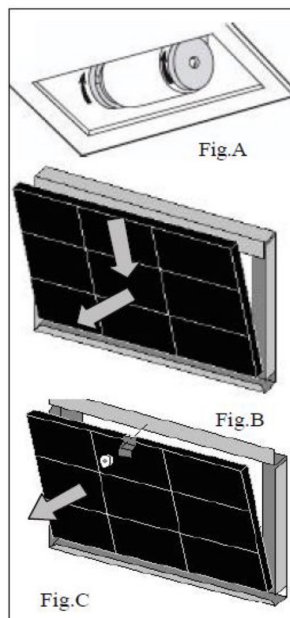

UTSKIFTNING AV PÆRER:

Før vedlikehold og/eller rengjøring skal ventilatorhetten alltid kobles fra strømmettet.

Avhengig av modellen utstyres ventilatorhetten med ulike typer belysning med LED-lamper eller Halogen:

a) LED-lys: LED-lyskildene tilbyr et høyt antall driftstimer. Skulle det være nødvendig å skifte ut disse grunnet slitasje eller feil, er det nødvendig å skifte ute hele spotlyset. I slike tilfeller, vennligst kontakt kvalifisert teknisk assistanse. Dette apparatet er utstyrt med et hvitt LED-lys i klasse 1M i samsvar med standard EN 60825-1: 1994 + A1:2002 + A2:2001; maksimal optisk effekt@439nm: 7μW.

Ikke se direkte med optiske instrumenter (kikkert, forstørrelsesglass....).

b) Halogen: pære med stiftsokkel G4, effekt **20W** og spenning **12V**. For å skifte ut pæren, fjern festeringen til glasset på spotlyset med en skrutrekker. Når glasset er fjernet, trekk ut den defekte pæren og sett inn en ny pære. Sett på glasset til spotlyset og lås den med ringen.

Kode ILCOS: HSG/C/UB-20-12-G4

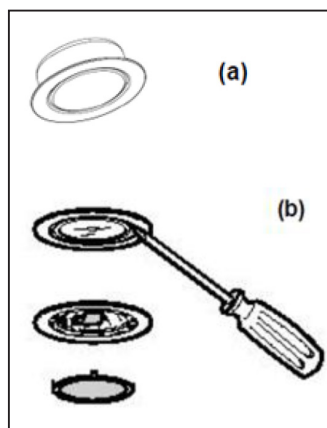

BEHANDLING AV EE-AVFALL:



***I henhold til art. 26 av Lovdekret 14 mars 2014, nr. 49
"Gjennomføring av direktiv 2012/19/EU om elektrisk og
elektronisk utstyr (WEEE-direktivet OM EE-avfall)"***

Symbolet med overkrysset avfallsbeholder angitt på apparatet eller emballasjen angir at produktet etter endt levetid skal samles inn separat fra annet avfall.

Brukeren må levere inn apparatet til egnede innsamlingsstasjoner for elektrisk og elektronisk avfall.

Apparatet som ønskes kassert kan alternativt leveres til forhandleren, under kjøpet av et nytt tilsvarende apparat.

Hos forhandlere av elektroniske produkter med et salgsareal på minst 400 m² er det i tillegg mulig å levere inn elektroniske produkter med mål under 25 cm til kassering. Dette er kostnadsfritt og uten krav om kjøp.

Riktig avfallshåndtering for påfølgende resirkulering av gamle apparater, behandling og miljøvennlig avhending bidrar til å forhindre de mulige negative miljø- og helsekonsekvensene og fremmer gjenbruk og/eller gjenvinning av materialene produktet er laget av.



Libretto di Istruzioni (IT)

Instruction booklet (EN)

كتيب التعليمات (AR)

Mode d'emploi (FR)

Bedienungsanleitung (DE)

Instruktionsvejledning (DA)

Manual de instrucciones (ES)

Instrukcja (PL)

Manual de Instruções (PT)

Instructiehandleiding (NL)

Bruksanvisning (NO)

Руководство по эксплуатации (RU)

Instruktionshandbo (SE)

Ohjekirja (FI)

МЕРЫ ПРЕДОСТОРОЖНОСТИ!

УСТАНОВКА

- **Перед установкой и/или использованием вытяжки, внимательно прочитайте инструкции.**
- Изготовитель снимает с себя всякую ответственность за ущерб, нанесенный в результате неправильной или не соответствующей общепринятым правилам установки.
- • Рекомендуется, чтобы все операции по установке и наладке выполнялись квалифицированным персоналом.
- После извлечения вытяжки из упаковки, проверьте ее целостность. Если изделие повреждено, не пользуйтесь им и обратитесь в сеть технического обслуживания «Smeg».
- Перед выполнением каких-либо подключений, убедитесь, что напряжение сети соответствует напряжению, указанному на этикетке со спецификациями, которая расположена внутри устройства.
- В случае приборов класса I необходимо убедиться, что домашняя электрическая сеть обеспечивает правильное заземление.
- Минимальное расстояние между нижней поверхностью вытяжки и варочной поверхностью должно составлять не менее 650 мм.
- Всасываемый воздух не должен отводиться в канал, используемый для выпуска дымов от устройств, которые работают на газу или на другом топливе.
- Необходимо подсоединить выход всасываемого воздуха вытяжки к дымоходу подходящего внутреннего диаметра, не менее 120 мм.
- Когда вытяжка или работающие на газу устройства используются одновременно, должна быть предусмотрена соответствующая аэрация помещения.
- Если кабель электропитания поврежден, необходимо его заменить. Для этого следует обращаться к изготовителю, в его службу технической поддержки или поручить это работнику со схожей квалификацией, во избежание любого рода риска.
- Соблюдайте требования законодательства в отношении выпуска отводимого воздуха при всасывающем функционировании вытяжки.

ЭКСПЛУАТАЦИЯ

- Не выполняйте варку или жарку таким образом, чтобы образовывалось сильное открытое пламя, которое может быть подхвачено работающей вытяжкой, провоцируя пожар.
- Под кухонной вытяжкой запрещено фламбирование: опасность пожара.

- Вытяжкой могут пользоваться дети младше 8 лет и лица с ограниченными физическими, сенсорными и умственными способностями, а также лица, не имеющие опыта или необходимых знаний, при условии, что они находятся под наблюдением или получили инструкции по безопасному пользованию прибором и осознают связанные с этим опасности.
- Необходимо присматривать за детьми, чтобы они не играли с прибором
- **ВНИМАНИЕ!** Доступные части могут нагреваться до высокой температуры при использовании варочных приспособлений.

ТЕХОБСЛУЖИВАНИЕ

- Перед проведением любых работ по техническому обслуживанию или чистке, отключите устройство от электрического питания.
- Выполняйте тщательное и своевременное техническое обслуживание фильтров, придерживаясь графика, рекомендованного производителем.
- Для чистки поверхностей вытяжки достаточно использовать влажную ветошь и нейтральное жидкое моющее средство.
- Очистку и техобслуживание, возлагающиеся на пользователя, не должны выполнять дети без присмотра взрослых;
- **В СЛУЧАЕ НЕВЫПОЛНЕНИЯ ВЫШЕУКАЗАННЫХ ПРЕДПИСАНИЙ, ПРОИЗВОДИТЕЛЬ ОТКЛОНЯЕТ КАКУЮ-ЛИБО ОТВЕТСТВЕННОСТЬ.**

ИСПОЛЬЗОВАНИЕ:

- Данное устройство спроектировано для использования в качестве **ВСАСЫВАЮЩЕЙ** (вывод воздуха наружу) или **ФИЛЬТРУЮЩЕЙ** (рециркуляция воздуха в помещении) вытяжки.
- **ВАРИАНТ С АСПИРАЦИЕЙ:** Для получения версии всасывающей вытяжки, подключите входное отверстие двигателя, с помощью гибкой или жесткой трубы подходящего внутреннего диаметра, не менее 120 мм, к наружному выводу паров и запахов.
Примечание. Снимите возможные антизапаховые фильтры на активированном угле.
- **ВАРИАНТ С ФИЛЬТРАЦИЕЙ:** В случае отсутствия возможности вывода дымов наружу, можно использовать фильтрующую версию вытяжки. В такой версии воздух и пары очищаются антизапаховыми фильтрами на активированном угле и возвращаются в пространство с помощью боковых решеток аэрации вентиляционной трубы.
Примечание. Использование фильтрующей версии вытяжки может увеличить воспринимаемый уровень шума.

ИНСТРУКЦИИ ПО УСТАНОВКЕ:

Вытяжка поставляется со всеми комплектующими, необходимыми для установки. Минимальное расстояние между нижней поверхностью вытяжки и варочной поверхностью должно составлять не менее 650 мм (Рис. 1). Если входное отверстие двигателя оснащено невозвратным клапаном дыма, убедитесь, что он может свободно открываться и закрываться.

Для простоты установки рекомендуется следовать операциям, которые изложены ниже:

- 1) Отцентрировать вытяжку относительно варочной поверхности.
- 2) В зависимости от модели вытяжки предусмотрены разные способы установки. Найти собственную систему крепления среди следующих:
 - а) 2 выровнивающих крюка с креплением на клиновые анкеры в комплекте (Рис. 2).
 - б) Выровнивающий задний кронштейн с креплением на клиновые анкеры в комплекте (Рис. 3).
 - с) Для моделей островного типа, см. специальное приложение по установке.

Примечание. Системы крепления а) и б) размещаются сзади вытяжки в отверстиях L1 (Рис. 5).

- 3) Снять антижировые фильтры, приставить вытяжку к стене и разметить положение отверстий под соответствующее крепление.
- 4) Снять вытяжку со стены и просверлить два предварительно размеченных отверстия
- 5) Установить систему крепления на стену, затягивая клиновый анкер
- 6) Наметить на стене места отверстий L2 для надежного крепления анкеров в отверстиях. (анкеры в комплекте)
- 7) Снять вытяжку со стены и просверлить два предварительно размеченных отверстия
- 8) Надежно закрепить вытяжку, затягивая до конца оба расширяющихся винта L2

СИСТЕМЫ ПОДКЛЮЧЕНИЯ ВОЗДУХА:

Вариант с АСПИРАЦИЕЙ ВОЗДУХА: Подсоединить к выходу входного отверстия двигателя выпускной канал дымоов с внутренним диаметром D.150 мм. Выпускной канал должен иметь диаметр не менее 120 мм.

Внимание, если вытяжка оснащена фильтром на активированном угле, его следует снять (см. стр. 8)

Отступление для Германии:

При одновременной работе в помещении кухонной вытяжки и других приборов, работающих на источнике энергии, отличном от электроэнергии, отрицательное давление внутри помещения не должно превышать 4 Па (4×10^{-5} бар).

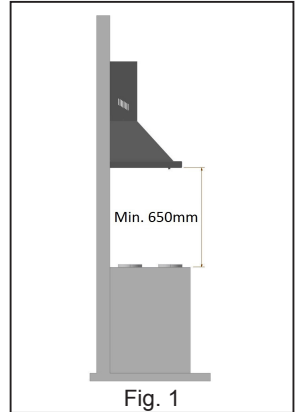

Fig. 1

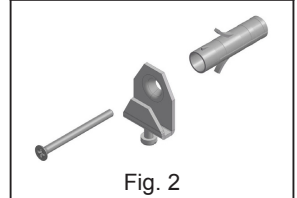

Fig. 2

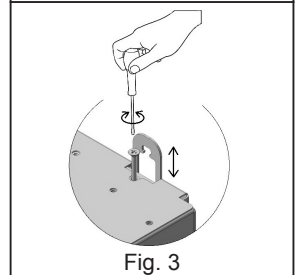

Fig. 3

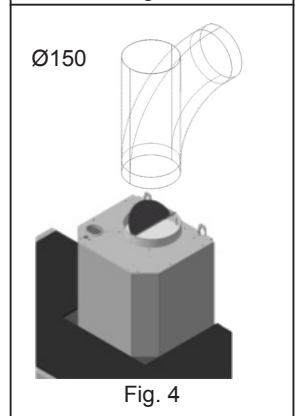

Fig. 4

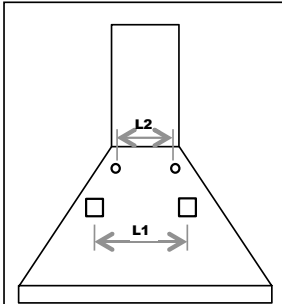

Fig. 5

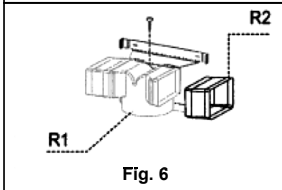

Fig. 6

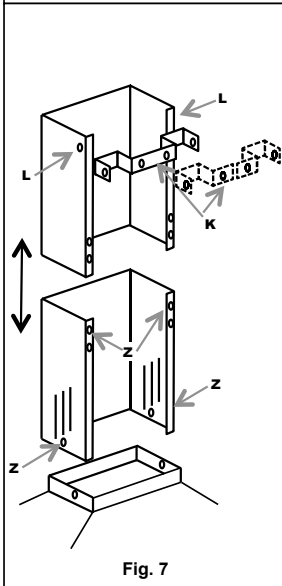

Fig. 7

Вариант с ФИЛЬТРАЦИЕЙ ВОЗДУХА:

Оставить свободным входное отверстие двигателя. Установить фильтры на активированном угле, как показано на стр. 8.

Если вытяжка не оснащена фильтром на активированном угле, необходимо приобрести его отдельно в ближайшем авторизованном центре «Smeg».

Для некоторых моделей серийно предусмотрен набор переходников (Рис. 6) для крепления на стену посредством клиновых анкеров на подходящей высоте для направления потока воздуха в соответствии с отверстиями вентиляционной трубы. Вставить сбоку удлинители R2 на переходник R1. Подсоединить переходник R1 к выходу из корпуса вытяжки при помощи трубы диаметром D.150 мм.

- **МОНТАЖ ДЫМОХОДОВ (Рис. 7):**

Расположить кронштейн дымохода, состоящий из одной или двух деталей (K) в желаемой крайней верхней точке. Разметить два отверстия на стене для крепления кронштейна. Просверлить отверстия и закрепить кронштейн клиновыми анкерами из комплекта.

Аккуратно расположить набор вентиляционных труб над вытяжкой. Закрепить нижнюю вентиляционную трубу винтами Z к вытяжке. Внимательно протянуть верхнюю вентиляционную трубу до верхнего придела.

Закрепить с помощью винтов L верхнюю вентиляционную трубу к кронштейну вентиляционной трубы K.

- **ЭЛЕКТРИЧЕСКОЕ ПОДКЛЮЧЕНИЕ**

Рекомендуется выполнение операции по электрическому подключению квалифицированным установщиком.

В случае прямого электрического подключения к сети, между устройством и сетью необходимо предусмотреть двухполюсный выключатель с минимальным расстоянием между контактами 3 мм, рассчитанный на нужную нагрузку и отвечающий действующим стандартам.

ИНСТРУКЦИИ ПО ЭКСПЛУАТАЦИИ:

БЛОК УПРАВЛЕНИЯ:

Для оптимального и эффективного пользования изделием, рекомендуется включать вытяжку за несколько минут до начала приготовления еды и продлевать ее работу еще на 15 мин после окончания приготовления или же до полного выведения пара и запахов. Для включения вытяжки, следует определить тип управления вытяжки и следовать соответствующим указаниям:

ПЕРЕКЛЮЧАТЕЛЬ:

- Переключатель (А) ON/OFF (ВКЛ/ВЫКЛ) подсветки
- Переключатель (В) на четыре положения:

0 Пол. 0: Выкл. мотор

1 2 3 Пол. 1/2/3: Вкл./Регулировка скорости

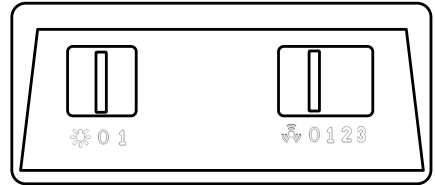

(А)

(В)

ЭЛЕКТРОМЕХАНИЧЕСКАЯ КНОПОЧНАЯ ПАНЕЛЬ:



Кнопка ON/OFF (ВКЛ/ВЫКЛ) подсветки

0

Кнопка OFF (ВЫКЛ) мотора

1 2 3 Кнопка включения/регулировки скорости вытяжки

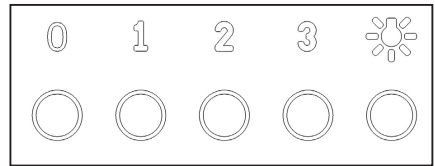

КРУГЛЫЕ РУЧКИ:

- Ручка (А): ON/OFF (ВКЛ/ВЫКЛ) подсветки (0-1)
- Ручка (В):

0 Положение OFF (ВЫКЛ) мотора

1 2 3 Положение включения/Регулировка скорости вытяжки



Активация интенсивного режима вытяжки



Функция интенсивного режима вытяжки с установленным временем срабатывания

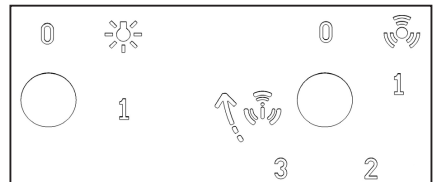

(А)

(В)

Функция интенсивного режима вытяжки с установленным временем срабатывания - это ограниченный временем режим работы, в течение которого вытяжка развивает максимальную производительность. Активация интенсивного режима вытяжки происходит вращением ручки (В) по часовой стрелке из положения 3. При активации режима интенсивной скорости, по прошествии установленного времени, ручка автоматически возвращается в положение 3. Интенсивная скорость может быть отключена поворотом ручки (В) против часовой стрелки. По истечении установленного времени работы в интенсивном режиме, по умолчанию восстанавливается третья скорость.

ЕМКОСТНАЯ КНОПОЧНАЯ ПАНЕЛЬ 2 DIGIT НА 10 КНОПОК:



Кнопка	Функция	Дисплей
A	Включает / выключает мотор всасывания.	Отображает заданную скорость
B	Понижает скорость работы	Отображает заданную скорость
C	Повышает скорость работы.	Отображает заданную скорость
D	Активирует интенсивную скорость из любой скорости, также из состояния выключенного мотора; эта скорость работает по времени, по истечении которого система возвращается на скорость, установленную ранее. Справляется с большим количеством дымов при жарке. При удерживании кнопки нажатой около 5 секунд, если все нагрузки выключены (мотор + подсветка), активируется / деактивируется блокировка кнопочной панели.	Попеременно отображает HI «- -» Блокировка кнопочной панели активирована
E	Функция 24Н Активирует двигатель на первой скорости и позволяет выполнение 10 минутного всасывания каждый час. Удерживая кнопку нажатой около 5 секунд, если все нагрузки выключены (мотор + подсветка), при нажатии кнопки «B» во время действия анимации активируется / деактивируется аварийный сигнал фильтров с активированным углем.	Отображает цифру 24 , точка справа внизу мигает один раз в секунду, пока двигатель работает. Отключается при нажатии кнопки. В течении 5 секунд отображает вращающуюся анимацию. При активации «EF» мигает два раза. При деактивации «EF» мигает один раз.
F	Функция «Задержка» Активирует автоматическое выключение с задержкой 30 мин. Используется для полного удаления остаточных запахов. Активируется из любого положения, деактивируется нажатием кнопки или выключением мотора.	Отображает скорость работы, точка справа внизу мигает
G	При включенном аварийном сигнале фильтров, нажатием кнопки в течение 3 секунд активируется сброс аварийного сигнала.	По завершении процедуры, выключается ранее отображаемый аварийный сигнал: FF сигнализирует о необходимости промыть антижировые металлические фильтры. Сигнал срабатывает после 100 часов фактической работы. EF сигнализирует о необходимости замены фильтров на активированном угле и промывки антижировых металлических фильтров. Тревога срабатывает после 200 часов фактической работы вытяжки.
H	Понижает циклически интенсивность подсветки при каждом нажатии кнопки.	
I	Включает и выключает систему подсветки с максимальной интенсивностью.	
L	Повышает циклически интенсивность подсветки при каждом нажатии кнопки.	

Кнопка блокировки клавиатуры: можно заблокировать кнопочную панель, например, для проведения чистки стеклянной поверхности, когда мотор и подсветка вытяжки выключены. Удерживая нажатой 5 секунд кнопку D, можно активировать или деактивировать блокировку клавиатуры, что всегда подтверждается наличием сигнала:

«- -» Блокировка клавиатуры активирована.

ЕМКОСТНАЯ КНОПОЧНАЯ ПАНЕЛЬ 1 DIGIT:



КНОПКА	ФУНКЦИЯ	ДИСПЛЕЙ
A	Включает/Выключает мотор аспирации.	Отображает заданную скорость
B	Понижает скорость работы	Отображает заданную скорость
C	Повышает скорость работы	Отображает заданную скорость
D	Включает и выключает систему подсветки	
F	Активирует автоматическое выключение с задержкой 15 мин.	Мерцающий дисплей

ЭЛЕКТРИЧЕСКАЯ КНОПОЧНАЯ ПАНЕЛЬ SOFT TOUCH:

- Кнопка OFF (ВЫКЛ) мотора/Сброс фильтров
- Кнопка включения/регулировки скорости вытяжки
- Включение временного интенсивного режима работы
- Кнопка ON/OFF (ВКЛ/ВЫКЛ) подсветки

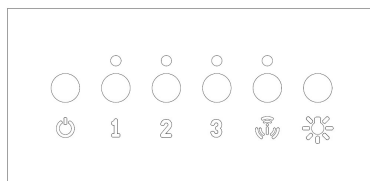

Функция временной интенсивной работы - это ограниченный временем режим работы, в течение которого вытяжка развивает максимальную производительность.

Активация функции отображается миганием LED-лампы, расположенной в соответствии с кнопкой. По истечении времени интенсивной скорости, по умолчанию восстанавливается третья скорость.

ДОПОЛНИТЕЛЬНЫЕ ФУНКЦИИ:

- **АВТОМАТИЧЕСКОЕ ВЫКЛЮЧЕНИЕ С УСТАНОВЛЕННЫМ ВРЕМЕНЕМ СРАБАТЫВАНИЯ:** Нажимая одну из кнопок скорости двигателя (2-3) дважды, активируется функция «Автоматического выключения по времени», которая выключает как подсветку, так и вытяжку по прошествии 10 мин. Активация данной функции подтверждается миганием светодиода над нажатой кнопкой.

- **ОПОВЕЩЕНИЕ О НЕОБХОДИМОСТИ ОЧИСТКИ ФИЛЬТРОВ:** Одновременное мигание 4-х светодиодов, (запрограммировано срабатывание каждые 200 ч. работы), указывает пользователю на необходимость очистить/заменить фильтры.

Нажатием кнопки OFF (ВЫКЛ) можно перезапустить подсчет 200 часов. Примечание.

Случайное нажатие кнопки OFF (ВЫКЛ) до окончания цикла продолжительностью 200 часов не вызывает сброса памяти чистки фильтров. Целесообразно каждые 200 часов выполнять чистку антижировых фильтров и каждые 200 часов заменять фильтры на активированном угле.

Примечание. Для некоторых стран также предлагается вариант с 4-мя скоростями; расположение кнопок на панели приведено рядом, где:

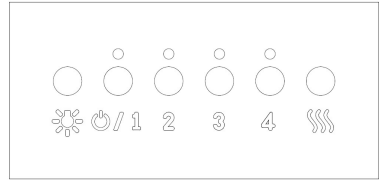

☄ Кнопка сброса фильтров

УХОД И ТЕХНИЧЕСКОЕ ОБСЛУЖИВАНИЕ:

Перед проведением любых работ по техническому обслуживанию и/или уходу, отключите вытяжку от электрического питания

Регулярный уход обеспечивает бесперебойную работу и длительный срок службы прибора. Особое внимание следует обращать на очистку антижировых фильтров, а в вытяжках с фильтрацией воздуха - на фильтры на активированном угле.

Примечание. Накопление жиров внутри фильтрующих панелей, кроме негативного влияния на эффективность вытяжки, может также привести к опасности возникновения пожара.

УХОД ЗА ВНЕШНЕЙ ПОВЕРХНОСТЬЮ:

Внешняя и внутренняя чистка вытяжки должна проводиться с использованием влажной ветоши и нейтрального моющего средства, категорически избегая применения растворителей или абразивных веществ. Рекомендуется использовать специальные средства, соблюдая приведенные на них указания. Рекомендуется выполнять чистку вытяжки, вытирая стальную поверхность по направлению отделки.

ЧИСТКА МЕТАЛЛИЧЕСКИХ ФИЛЬТРОВ:

Особое внимание следует уделять металлическим антижировым фильтрующим панелям. Накопление жиров внутри фильтрующих панелей, кроме негативного влияния на эффективность вытяжки, может также привести к опасности возникновения пожара.

Для исключения возможности возникновения пожара, фильтры должны периодически подвергаться очистке, не реже одного раза в месяц или чаще, в случае особо интенсивной эксплуатации устройства.

Определив модель используемой вытяжки, следует снимать поочередно по одному фильтру, как показано на рисунках рядом. Тщательно промыть фильтры нейтральным моющим средством, вручную или в посудомоечной машине. Установить фильтры обратно, обращая внимание на то, чтобы ручка была направлена наружу вытяжки.

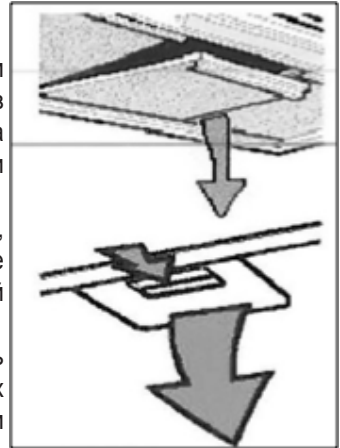

ЗАМЕНА УГОЛЬНЫХ ФИЛЬТРОВ: (только для варианта с фильтрацией воздуха)

Угольные фильтры имеют особенность задерживать запахи до того момента, пока уголь не достигнет уровня насыщения. Их нельзя мыть и восстанавливать, поэтому рекомендуется их замена не реже одного раза в шесть месяцев или чаще, в случае особо интенсивных условий использования вытяжки.

Перед началом операции убедитесь, что вытяжка отключена от электросети.

Для доступа к фильтрам с активированным углем необходимо снять металлические фильтры, как указано выше. С помощью иллюстраций определить набор угольных фильтров, входящих в комплектацию вытяжки.

В случае тарельчатого фильтра достаточно повернуть на 90° два фильтра, как показано на Рис. А, а затем извлечь их из своего гнезда. В случае патронного фильтра, закрепленного с помощью пружин, (Рис.В), надавить так, чтобы преодолеть сопротивление пружины, а затем снять фильтр.

В случае патронного фильтра, заблокированного скобой и резьбовой ручкой (Рис. С), открутить ручку, вынуть фиксирующую скобу, а затем снять фильтр с активированным углем. Установить угольные фильтры и металлические противожировые фильтры, выполняя ранее описанные операции в обратном порядке.

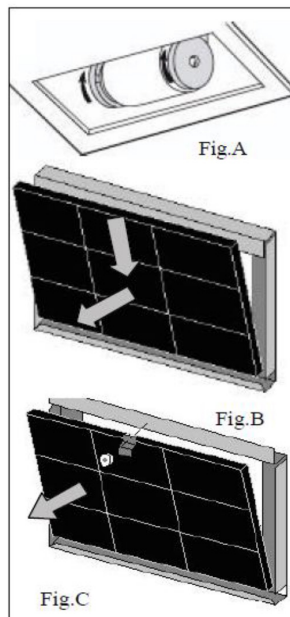

ЗАМЕНА ЛАМП:

Перед проведением любых работ по техническому обслуживанию и/ или очистке всегда отключайте вытяжку от электрической сети

В зависимости от модели вытяжка может быть оснащена различными типами осветительных приборов: светодиодными или галогенными лампами.

а) Светодиодные лампы: Светодиодные источники света гарантируют большое количество часов работы. В случае замены лампы по причине износа или неисправности необходимо заменить светильник целиком. В этом случае лучше обратиться за квалифицированной технической помощью. Этот прибор оснащен светодиодной лампой с белым светом класса 1Мв соответствии с стандартом EN60825-1:1994 + A1:2002 + A2:2001; максимальная излучаемая оптическая мощность @439nm: 7μBT. Не смотреть на лампу, используя оптические инструменты (бинокль, лупа...).

б) Галогенные лампы: лампа с креплением G4, мощностью 20 Вт и напряжением 12 В. Чтобы заменить лампу, с помощью отвертки снять опорное кольцо стекла светильника. После снятия стекла вынуть дефектную лампу из гнезда и установить новую. Установить на место стекло светильника, заблокировав его кольцом.

Код ILCOS: HSG/C/UB-20-12-G4

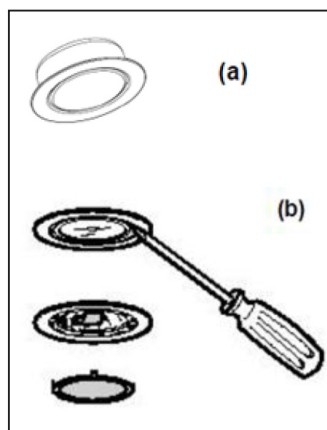

УТИЛИЗАЦИЯ ОЭЭО (RAEE):



Согласно ст. 26 Законодательного декрета № 49 от 14 марта 2014 года «Исполнение директивы 2012/19/ЕС об утилизации отходов электронного и электрического оборудования (RAEE)»

Знак перечеркнутого мусорного бака, приведенный на приборе или на его упаковке, означает, что по завершении срока службы прибора его необходимо утилизировать отдельно от других отходов.

Пользователь должен будет сдать отслуживший прибор в подходящие муниципальные центры по раздельному сбору отходов электронного и электрического оборудования.

В качестве альтернативы самостоятельной утилизации можно сдать прибор дилеру в момент приобретения нового равнозначного прибора.

Кроме того, в точках продажи электронных изделий, площадь которых превышает 400 м², можно бесплатно, без обязательства приобретать новое изделие, сдавать электронные приборы размером менее 25 см, подлежащие утилизации.

Надлежащий раздельный сбор отходов для последующего направления утилизированного прибора на обработку, повторное использование материалов и совместимая с охраной природы утилизация позволяют избежать отрицательного воздействия на окружающую среду и здоровье людей, а также способствуют повторному использованию/переработке материалов, из которых состоит прибор.



Libretto di Istruzioni (IT)

Instruction booklet (EN)

كتيب التعليمات (AR)

Mode d'emploi (FR)

Bedienungsanleitung (DE)

Instruktionsvejledning (DA)

Manual de instrucciones (ES)

Instrukcja (PL)

Manual de Instruções (PT)

Instructiehandleiding (NL)

Bruksanvisning (NO)

Руководство по эксплуатации (RU)

Instruktionshäfte (SE)

Ohjekirja (FI)

VARNINGAR!

INSTALLATION

- **Läs igenom anvisningarna noga före fläktkåpens installation och/eller användning.**
- Tillverkaren avsäger sig allt ansvar för skador som har sitt ursprung i felaktig installation eller installation som inte överensstämmer med teknikens regler.
- Vår rekommendation är att ni låter kunnig personal utföra samtliga installations- och regleringsmoment .
- När fläktkåpan har tagits ut ur förpackningen, kontrollera dess integritet. Om produkten skulle vara skadad, använd den inte utan vänd dig till Smegs servicenät.
- Innan du utför någon som helst anslutning ska du förvissa dig om att nätspänningen motsvarar de tekniska specifikationer som anges på märkskylten inuti apparaten.
- För apparater i Klass I, försäkra dig att hushållets elanläggning garanterar korrekt jordurladdning.
- Minimivståndet mellan spishällen och fläktkåpens underdel ska vara på minst 650 mm.
- Den utsugna luften får inte ledas in i rörledning som används till evakuering av rök från apparater som försörjs av gas eller av andra bränslen.
- Anslut utloppet av luften som sugits ut av fläktkåpan till rörledningar med lämplig intern diameter och inte under 120 mm.
- Se alltid till att vädra lokalen på ett lämpligt sätt vid de tillfällen då själva fläktkåpan eller gasdrivna apparater används samtidigt.
- Om matningskabeln är skadad, ska den bytas ut av tillverkaren eller dennes tekniska assistans eller hursomhelst av en person med jämförbar kompetens för att förebygga alla risker.
- Iaktta lagstadgade föreskrifter för luftuttömning under fläktkåpens uppsugningsfunktion.

ANVÄNDNING

- Laga eller fritera inte mat på ett sätt som kan ge upphov till antändning av kraftiga öppna lågor då dessa kan komma att sugas in av den påslagna fläktkåpan och orsaka brand.
- Tillaga inte flamberad mat under fläktkåpan; Risk för eldsvåda
- Fläktkåpan får användas av barn under 8 år och av personer med nedsatt fysisk, sensoriell eller mental förmåga, eller utan erfarenhet eller de nödvändiga kunskaperna, förutsatt att de övervakas eller har erhållit instruktioner beträffande säker användning av utrustningen och är medvetna om riskerna som medföljer denna.

- Barn ska övervakas för att säkerställa att de inte leker med utrustningen
- **WARNING:** De åtkomliga delarna kan bli mycket varma om de används med utrustningar för matlagning

UNDERHÅLL

- Innan du utför samtliga underhålls- eller rengöringsmoment ska du koppla bort apparatens strömförsörjning.
- Utför ett noggrant och lägligt underhåll av filtren enligt tillverkarens rekommenderade underhållsfrekvenser.
- För rengöringen av flätkåpans ytor är det tillräckligt att använda en fuktig trasa tillsammans med ett neutralt flytande rengöringsmedel.
- Rengöringen och underhållet som åligger användaren får inte utföras av barn utan tillsyn;
- **TILLVERKAREN AVSÄGER SIG ALLT ANSVAR I DE FALL DÅ OVANSTÅENDE ANVISNINGAR INTE IAKTTAGITS**

ANVÄNDNING:

- Denna apparat har projekterats för att användas som en flätkåpa med FRÅNLUFTSDRIFT (extern luftevakuering) eller MED FILTER OCH ÅTERCIRKULERING (luftåtercirkulering internt)
- VERSION MED FRÅNLUFTSDRIFT: För att sätta flätkåpan i driftläget för frånluftsdrift ska man koppla motorns inkoppling direkt till det externa luftuttaget för ångor och os med hjälp av ett rör eller en slang som har en inre diameter på minst 120 mm.
OBS. Ta ur eventuellt förekommande aktiva kolfilter för osbekämpning.
- VERSION MED ÅTERCIRKULERING: Omdet inte är möjligt med en luftuttömning utomhus kan flätkåpan omvandlas till versionen med återcirkulering. I denna version renas luften och ångan med hjälp av osbekämpningsfilter och aktiva kolfilter. Sedan släpps luften och ångan åter in i rummet genom rökgångens sidogaller för vädning.
Anmärkning: Användningen av flätkåpan i återcirkulationsdrift kan leda till en ökning av den uppfattade bullernivån.

ANVISNINGAR INFÖR INSTALLATION:

Fläktkåpan levereras försedd med samtliga nödvändiga tillbehör till installationen. **Minimiavståndet mellan spishällen och och fläktkåpans underdel ska vara på minst 650mm** (Fig. 1). **Oom motorinkopplingen är utrustad med en backventil för rök ska du förvissa dig om att backventilen kan öppnas och stängas fritt.**

För en enkel installation råder vi dig att följa nedan angivna moment:

- 1) Fläktkåpan ska placeras centrerad i förhållande till spishällen.
- 2) Beroende på fläktkåpemodellen har olika installationsätt förutsetts. Hitta relevant fästningssystem för just ditt fall bland följande alternativ:
 - a) 2 st. nivellerande krokar som fästs med hjälp av expansionspluggarna som medföljer produkten (Fig.2)
 - b) Fästjärn med nivellerad baksida som fästs med hjälp av expansionspluggarna som medföljer produkten (Fig. 3)
 - c) För fristående modeller hänvisar vi till den specifika installationsbilagan.

OBS: Fästningssystemen a) och b) sätts in i hålen L 1 på fläktkåpans baksida (Fig. 5).

- 3) Ta ut fettfiltren, placera fläktkåpan på väggen och markera ut motsvarande lägen för hålen inför fästningen av respektive fästningssystem.
- 4) Borra de 2 hålen vid utritade punkter efter att ha tagit bort fläktkåpan från väggen
- 5) Fäst nu fästningssystemet till väggen genom att dra åt expansionspluggen
- 6) Rita nu ut hålen L2 på väggen för att kunna fästa expansionspluggarna i hålen på ett säkert sätt. (medföljande pluggar)
- 7) Häng upp fläktkåpan på fästningssystemet (Fig. 2 och 3) och utför nivelleringen genom att verka på regleringsskruven.
- 8) Fäst fläktkåpan på ett säkert sätt genom att skruva åt de två expansionskruvarna för hålen L2

LUFTINKOPPLINGSSYSTEM:

För versionen med FRÅNLUFTSDRIFT: Anslut rörledningen för rökutdrivning med en inre diameter på \varnothing 150 mm till motorinkopplingens utlopp. Utsugningsröret får inte ha en diameter som är mindre än 120 mm.

Varning: om fläktkåpan har försetts med aktivt kolfilter ska filtret först avlägsnas (se sid 8)

Avvikelse för Tyskland:

När fläktkåpan och andra apparater som drivs av annan energi än elektricitet är i drift samtidigt får undertrycket i rummet inte överstiga 4 Pa (4×10^{-5} bar).

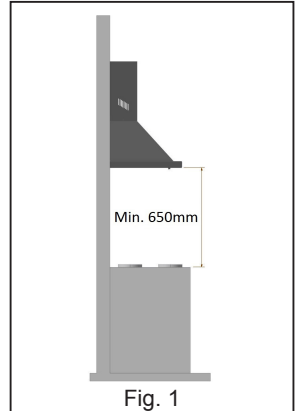

Fig. 1

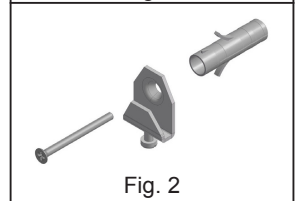

Fig. 2

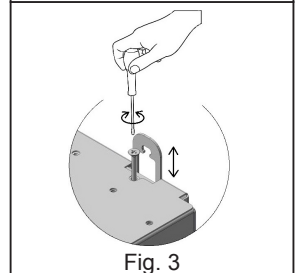

Fig. 3

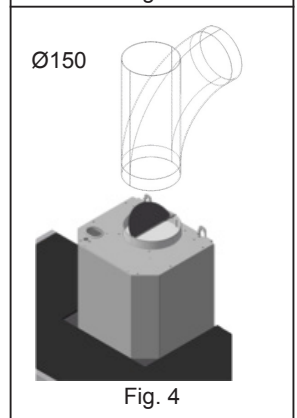

Fig. 4

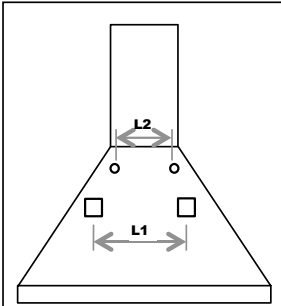

Fig. 5

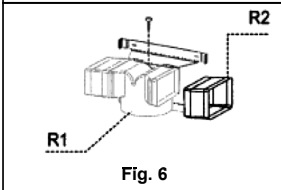

Fig. 6

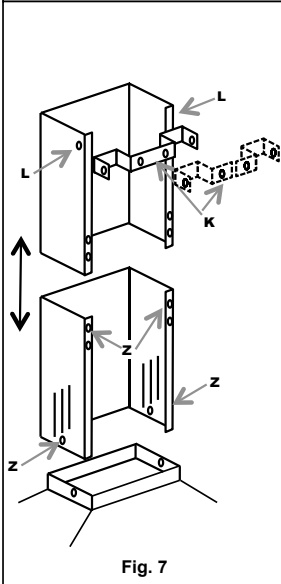

Fig. 7

VERSION MED ÅTERCIRKULERING:

Lämna motorns inkoppling fri. Sätt i de aktiva kolfiltren såsom visas på sid.8.

Om flätkåpan inte är försedd med ett aktivt kolfilter måste du köpa ett separat genom att vända dig till närmaste auktoriserat servicecenter för Smeg.

För en del modeller har man förutsett en serietillverkad kopplingsrörsenhet (fig.6) som fästs till väggen med hjälp av expansionspluggarna vid en lämplig höjd så att luftflödet kan ledas in i rökgångens springor. Koppla in förlängningarna R2 till kopplingsröret R1 från sidorna. Koppla sedan kopplingsröret R1 till flätkroppens utgång via ett rör med diametern D.150 mm.

- **SKORSTENSMONTERING (fig. 7):**

Placera rökgångsspännjärnet (K) enskilt eller i två delar vid önskat övre gränsläge.

Rita sedan ut två hål på väggen inför spännjärnets fästning. Borra och fäst spännjärnet med hjälp av expansionspluggarna som medföljer produkten.

Placera ut rökgångsenheten på fläkten med omsorg. Fäst den undre rökgångsdelen till flätkåpan med hjälp av Z-skruvorna. Förläng den övre rökgångsdelen försiktigt upp till det övre gränsläget.

Lås med hjälp av L-skruvorna den övre rökgångsdelen till rökgångsspännjärnet K.

- **ELANSLUTNING**

- Vår rekommendation är att du låter en kvalificerad installatör sköta inkopplingsmomenten.

Vid en direkt elektrisk anslutning till elnätet behöver man sätta in en bipolär strömbrytare mellan apparaten och nätet. Brytaren ska ha en minimiöppning på 3 mm mellan kontaktpunkterna, samt vara dimensionerad efter aktuell strömförsörjning och förenlig med gällande lagbestämmelser.

ANVÄNDARINSTRUKTIONER

• MANÖVERDONSENHET

För en optimal och effektiv användning av produkten råder vi dig att starta fläkten några minuter i förväg innan matlagningen påbörjas och lämna fläkten i funktion under åtminstone 15min efter avslutad tillagning eller i vilket fall tills ångan och oset försvunnit helt. För att sätta igång fläkten identifiera först fläktens manöverdonstyp och följ sedan motsvarande anvisningar:

SLIDER:

- Markör (A) ON/OFF belysning
- Markör (B) med fyra lägen:

- 0 OFF Motor
- 1 2 3 ON/Hastighetsjustering

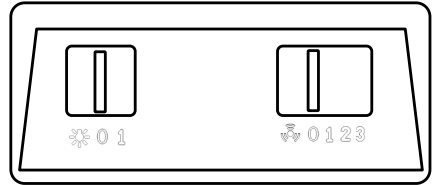

(A)

(B)

MED ELEKTROMEKANISK BETJÄNINGSPANEL:

- Tryckknapp ON/OFF lysen
- 0 Tryckknapp OFF motor
- 1 2 3 Tryckknapp till fläktens påslagning/hastighetsreglering

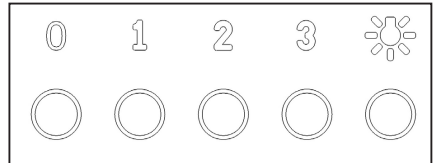

VRIDRATTAR:

- **Vridratt (A):** ON/OFF belysning (0-1)
- **Vridratt (B):**

- 0 OFF-läge motor
- 1 2 3 Hastighetsreglering fläkt
- Aktiveringa tidsinställd intensivhastighet

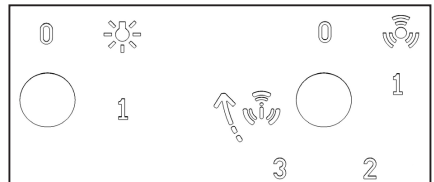

(A)

(B)

Tidsinställd intensivhastighetsfunktion:

Den tidsinställda intensivhastighetsfunktionen är ett driftläge där fläktkåpan under en begränsad tid arbetar med sin maximala kapacitet. Den tidsinställda intensivhastighetsfunktionen aktiveras genom att vrida väljarratten (B) medurs från läget 3. Så fort som den tidsinställda intensivhastigheten har aktiverats återgår vridratten automatiskt till läget 3. Intensivhastigheten kan avaktiveras genom att än en gång vrida manöverdonet (B) moturs. När tiden för intensivhastigheten har löpt ut återställs det tredje hastighetsläget automatiskt.

KAPACITIV BETJÄNINGSPANEL MED 2 SIFFERKOMBINATIONER OCH 10 KNAPPAR:



Knapp	Funktion	Skärm
A	Slår på / Stänger av fläktmotorn	Visar inställd hastighet
B	Minskar drifhastigheten	Visar inställd hastighet
C	Ökar drifhastigheten	Visar inställd hastighet
D	Aktiverar Intensivhastigheten från vilket som helst annat hastighetsläge och även med motorn avslagen. Intensivhastigheten är tidsinställd, så att när tiden har löpt ut återgår fläkten till det föregående hastighetsläget. Intensivhastigheten lämpar sig för att bekämpa omfattande mängder matlagningsos.	Visar omväxlande HI
	Genom att hålla knappen intryckt under cirka 5 sekunder medan samtliga belastningar är avstängda (Motor+Belysning), aktiveras/inaktiveras betjäningsspanelsläset.	"- ." Låsning av betjäningsspanel På.
E	Funktionen 24H Aktiverar motorns första hastighet och utför en utsugning på 10 minuter en gång i timmen.	Visar 24 och punkten längst ner till höger blinkar en gång i sekunden medan motorn är på. Den inaktiveras genom att trycka in knappen.
	Genom att hålla knappen intryckt i ungefär 5 sekunder när alla belastningarna är avstängda (Motor+Belysning), genom att trycka in knappen "B" under animeringen, aktiveras/inaktiveras larmen för Filtren med Aktivt kol.	Visar en roterande bildsekvens under 5 sekunder. Skriften "EF" blinkar två gånger vid aktivering. Skriften "EF" blinkar en gång vid avaktivering.
F	Delay-funktionen Aktiverar den automatiska avstängningen fördröjd med 30'. Lämpar sig för en fullständig borttagning av restoset. Går att aktivera från samtliga lägen och avaktiveras genom att trycka på knappen eller genom att stänga av motorn.	Visar drifhastigheten och punkten längst ner till höger blinkar
G	Om man trycker på knappen i cirka 3 sekunder med filterlarmet igång återställs larmet.	Vid slutförd rutin släcks signalen som visats tidigare ned: FF indikerar att de metalliska fettfiltrena behöver rengöras. Larmet träder i funktion efter fläktkåpens första 100 effektiva arbetstimmar. EF indikerar både att de aktiva kolfiltrena behöver bytas ut och att de metalliska fettfiltrena behöver rengöras. Larmet träder i funktion efter fläktkåpens första 200 effektiva arbetstimmar.
H	Minskar belysningens ljusstyrka vid varje knapptryckning i cyklisk ordning.	
1	Sätter på och stänger av belysningssystemet vid den högsta ljusstyrkan.	
L	Ökar belysningens ljusstyrka vid varje knapptryckning i cyklisk ordning.	

Manöverdon för låsning av betjäningsspanel: gör så att man kan låsa betjäningsspanelen, till exempel för att rengöra glasytan, när fläktens motor och lysen är av. Genom att trycka på knappen D i 5 sekunder aktiveras eller avaktiveras betjäningsspanelsläset. Låsningen bekräftas alltid med:





"- ." Låsning av betjäningsspanel På.

KAPACITIV BETJÄNINGSPANEL MED 1 SIFFERKOMBINATION:



KNAPP	FUNKTION	SKÄRM
A	SLÅ PÅ/AV SUGMOTORN D 1.	VISAR INSTÄLLD HASTIGHET
B	MINSKAR DRIFTHASTIGHETEN	VISAR INSTÄLLD HASTIGHET
C	ÖKAR DRIFTHASTIGHETEN AKTIVERA TIDSINSTÄLLD INTENSIVHASTIGHET	VISAR INSTÄLLD HASTIGHET BLINKNING TIDSINSTÄLLD INTENSIVHASTIGHET
D	SÄTTER PÅ OCH STÄNGER AV BELYSNINGSSYSTEMET	
F	AKTIVERAR EN AUTOMATISK AVSTÄNGNING FÖRDRÖJD MED 15'.	BLINKAR

ELEKTRONISK BETJÄNINGSPANEL MED SOFT TOUCH

-  Knapp OFF motorhastighet /Knapp för filteråterställning
-  Tryckknapp till fläktens påslagning/hastighetsreglering
-  Aktiveringa tidsinställd intensivhastighet
-  Tryckknapp ON/OFF lysen





Den tidsinställda intensivhastighetsfunktionen är ett driftläge där fläktkåpan under en begränsad tid arbetar med sin maximala kapacitet.

Funktionens aktivering indikeras av att lysdioden som sitter vid knappen blinkar. När tiden för intensivhastigheten har löpt ut återställs det tredje hastighetsläget automatiskt.

TILLVALSFUNKTIONER:

- **TIDSINSTÄLLD AUTOMATISK AVSTÄNGNING:** När man trycker två gånger på en av motorhastighetsknapparna (2-3) aktiveras en "Tidsinställd automatisk avstängning" som efter 10 min stänger av både fläktens lysen och motor. Funktionens aktivering indikeras av att lysdioden som sitter strax ovanför den intryckta knappen blinkar.
- **VARNING FILTERRENGÖRING** 4 lysdioder som blinkar samtidigt, (funktionen har programmerats för att träda i funktion var 200:e drifttimme) meddelar användaren att filtren behöver rengöras/bytas ut.

Genom att trycka in knappen OFF  är det möjligt att låta nedräkningen av 200h starta om från början. Om man råkar trycka på OFF  knappen före 200-timmar har löpt ut nollställs däremot inte minnet för filterrengöring. En god regel att följa är att rengöra fettfiltrena var 200:e timme och byta ut de aktiva kolfiltrena var 200:e timme.

OBSERVERA. I vissa länder är även versionen med 4 Hastigheter tillgänglig med layouten här intill som visar var:

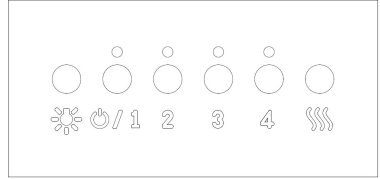

Återställningsknapp Filter

FUNKTIONER OCH UNDERHÅLL:

Innan du utför något underhåll och/eller rengöring bör du alltid koppla bort fläktkåpens strömtillförsel

En regelbunden rengöring garanterar en god funktion och lång livstid för utrustningen. Särskild hänsyn ska tas till fettfilterna och för fläktarna med återcirkulering med kolfilter.

OBS: Fettansamlingar inuti filterpanelerna kan utöver att undergräva fläktens prestanda medföra brandfara.

UTVÄNDIG RENGÖRING

Fläkten rengörs utvändigt och invändigt med hjälp av en fuktig trasa och ett neutralt flytande rengöringsmedel. Användning av lösningsmedel eller slipmedel ska absolut undvikas. Vi rekommenderar att ni tillgår specifika produkter och följer produktanvisningarna. Vi rekommenderar att ni rengör fläktkåpan genom att alltid putsa stålet i samma riktning som stålets ytbehandling.

METALLFILTRENS RENGÖRING:

Var särskilt uppmärksam på de fettfiltrerande metallpanelerna. Fettansamlingar inuti filterpanelerna kan utöver att undergräva fläktens prestanda medföra brandfara.

För att minska risken för brandfara ska filtren rengöras regelbundet och åtminstone en gång i månaden eller oftare vid en mycket intensiv användning av apparaten. När ni har kommit underfund med vilken fläktkåpmodell ni har ska ni plocka ut ett filter åt gången såsom bilderna här bredvid visar. Tvätta filtrena noga med ett neutralt rengöringsmedel för hand eller i diskmaskin. Sätt tillbaka filtren och var då noga med att handtaget sticker utåt från fläktkåpan sett.

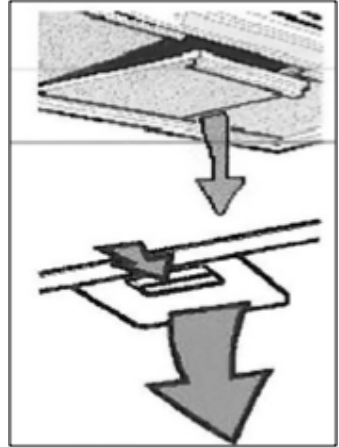

BYTE AV KOLFILTER: (Endast för den filtrerande versionen)

Kolfiltren har förmågan att hålla kvar lukter **så länge som kolen inte når mättnadsnivån**. De är varken tvättbara eller förnybara och därför rekommenderas att ersätta dem minst en gång var sjätte månad eller oftare vid särskilt intensiv användning av spiskåpan.

Innan du startar momenten ska du försäkra dig om att ha kopplat bort kåpan från elnätet.

För att komma åt de aktiva kolfiltren måste du avlägsna metallfiltren såsom visas ovan. Med hjälp av figurerna ska du identifiera den kolfiltersats som medföljer kåpan.

För skivfiltret räcker det att rotera de båda filtren i 90° såsom visas i fig.A och sedan dra ut dem från deras säten. I händelse av patronfilter fästa med fjädrar, (Bild B), utöva det nödvändiga trycket för att övervinna fjäderns motstånd och dra sedan ut filtret.

Vid filter låst fästjärn och gängat vred (fig.C), skruva loss vredet, avlägsna låset och dra sedan ut filtret med aktivt kol. Återmontera kolfilter och metallfettfilter genom att utföra de tidigare gjorda momenten i omvänd ordning.

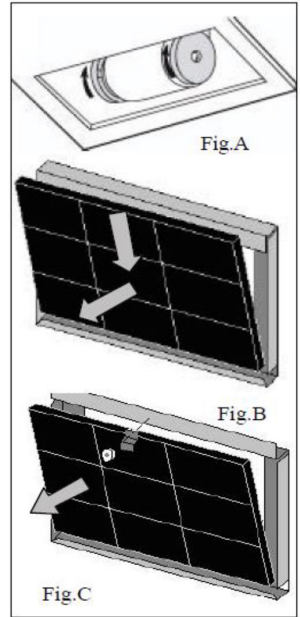

BYTE AV LAMPOR:

Innan du utför något underhåll och/eller rengöring ska du alltid koppla bort kåpan från strömtillförseln.

Beroende på modell kan kåpan vara utrustad med olika typer av belysning med Lysdioder eller Halogenlampor:

a) MED LYSDIODER: Ljuskällor med lysdioder ger ett högt antal driftstimmar. Om det skulle bli nödvändigt att byta ut dem på grund av slitage eller fel måste du byta ut hela spotlighten. Kontakta i detta fall kvalificerad teknisk support. Denna utrustning är utrustad med belysning med vita Lysdioder av klass 1M enligt standard EN60825-1: 1994 + A1:2002 + A2:2001; maximal optisk effekt som avges@439nm: 7µW.

Observera inte direkt med optiska instrument (kikare, förstoringsglas...).

b) Halogenlampa:, lampa med G4-fäste effekt **20W** och spänning **12V**. För att byta ut lampan ska du ta bort stödringen för spotlightens glas med en skruvmejsel. När glaset har avlägsnats drar du ut den trasiga lampan från dess säte och monterar den nya lampan. Sätt tillbaks spotlightens glas och blockera det med ringen.

ILCOS-kod: HSG/C/UB-20-12-G4

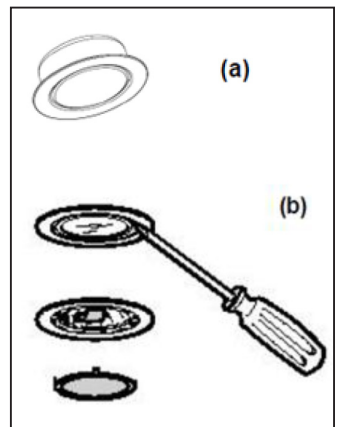

Behandling av WEEE:



Enligt art. 26 i det italienska lagdekretet nr 49 av den 14 mars 2014 "Genomförande av direktiv 2012/19/ om avfall som utgörs av eller innehåller elektriska eller elektroniska produkter (WEEE)"

Symbolen med den överkorsade soptunnan som finns på apparaten eller på förpackningen anger att produkten, vid dess avslutade livstid ska insamlas separat från sorterat hushållsavfall.

Vid kassering är således användaren skyldig att lämna in apparaten till en lokal insamlingsstation som är avsedd för elektriskt och elektroniskt avfall.

Som alternativ till självständig hantering kan den uttjänta apparaten, som du önskar bortskaffa, lämnas tillbaka till försäljaren vid inköp av en ny likvärdig apparat.

Dessutom är det gratis, utan krav på inköp, att lämna in elektroniska produkter som ska bortskaffas och som är mindre än 25 cm till återförsäljare av elektroniska produkter vars försäljningslokal har en yta på minst 400 m².

En korrekt avfallssortering av den kasserade apparaten så att dess komponenter sedan kan återvinnas, hanteras och nedbrytas i enlighet med miljöskyddslagen, bidrar till förhindrandet av negativa effekter på hälsan och miljön och gynnar återanvändning av det material som apparaten består av.



Libretto di Istruzioni (IT)

Instruction booklet (EN)

كتيب التعليمات (AR)

Mode d'emploi (FR)

Bedienungsanleitung (DE)

Instruktionsvejledning (DA)

Manual de instrucciones (ES)

Instrukcja (PL)

Manual de Instruções (PT)

Instructiehandleiding (NL)

Bruksanvisning (NO)

Руководство по эксплуатации (RU)

Instruktionshandbo (SE)

Ohjekirja (FI)

VAROITUKSET!

ASENNUS

- **Lue ohjeet huolellisesti ennen liesituulettimen asennusta ja/tai käyttöä.**
- Valmistaja ei ota mitään vastuuta väärästä tai sääntöjen vastaisesta asennuksesta johtuvista vahingoista.
- Suosittelemme antamaan kaikki asennusta ja säätöjä koskevat toimenpiteet asiantuntevan henkilön tehtäväksi.
- Kun liesituuletin on poistettu pakkauksestaan, tarkista sen kunto. Jos tuote on vahingoittunut, älä käytä sitä ja ota yhteyttä Smeg asiakaspalveluun.
- Ennen minkään liitännän tekemistä varmista, että verkkovirran jännite vastaa laitteen sisällä sijaitsevaan ominaisuuksien tarraan merkittyä jännitettä.
- Luokan I laitteiden kohdalla on varmistettava, että kotitalouden sähkölaitteiston maadoitus on varmistettu.
- Minimietäisyys keittotason ja liesituulettimen alemman osan välillä on oltava vähintään 650 mm.
- Imettävää ilmaa ei saa johtaa kanaviin, joita käytetään kaasulla tai muilla polttoaineilla toimivien laitteiden savujen poistoon.
- Yhdistä liesituulettimen kautta imetyn ilman poisto savunpoistokanaviin, joiden sisähalkaisija on sopiva ja ei alle 120 mm.
- Tilan asianmukaisesti tuuletuksesta on huolehdittava, kun liesituuletinta ja kaasulla toimivia laitteita käytetään samanaikaisesti.
- Jos virtajohto on vioittunut, tämä on annettava valmistajan tai sen teknisen palvelun vaihdettavaksi, tai joka tapauksessa vastaavan pätevyyden omaavan henkilön tehtäväksi, jotta mahdolliset riskit voidaan välttää.
- Noudata lain määrittämiä ohjeita koskien poistoilman ulos johtamista imurilla toimivan liesituulettimen toiminnassa.

KÄYTTÖ

- Älä keitä tai paista niin että muodostuu vahvoja liekkejä, jotka voivat imeytyä toimivaan liesituulettimeen ja aiheuttaa tulipalon.
- Älä paista piiraita liesituulettimen alla; Tulipalovaara
- Yli 8-vuotiaat lapset ja henkilöt, joiden fyysinen, aistinvarainen tai henkinen kyky on rajoittunut, tai joilla ei ole riittävästi kokemusta ja/tai tietoa, voivat käyttää liesituuletinta valvonnan alaisina, tai kun he ovat saaneet laitteen turvallista käyttöä koskevat ohjeet ja ymmärtäneet siihen liittyvät vaarat.
- Lapsia on valvottava, jotta varmistetaan että he eivät leiki laitteella.

- **“HUOMIO:** Laitteen näkyvät osat voivat kuumentua huomattavasti keitinlaitteiden käytön aikana”

HUOLTO

- Ennen kaikkien huolto- tai puhdistustoimenpiteiden suorittamista kytke laite irti sähköverkosta.
- Suorita suodattimien huolellinen ja tarkka huolto valmistajan suosittelemin aikaväleihin.
- Liesituulettimen pintojen puhdistamiseen riittää kostea liina ja neutraali puhdistusaine.
- Käyttäjän vastuulla olevia huolto- ja puhdistustöitä ei saa antaa lasten tehtäväksi ilman valvontaa;
- **VALMISTAJA EI OTA VASTUUTA TAPAUKSISTA, JOISSA EI OLE NOUDATETTU YLLÄ ANNETTUJA OHJEITA**

KÄYTTÖ:

- Tämä laite on suunniteltu käytettäväksi liesituulettimena, jossa joko IMURI (ilman poisto ulkotiloihin) tai SUODATIN (sisätilan kiertoilma).
- IMURILLATOIMIVAMALLI: Muuttaaksesi liesituulettimen imurimalliseksi, liitä moottorisuutin kiinteän putken tai letkun avulla, jonka sisähalkaisija on sopiva mutta ei alle 120 mm, suoraan ulkoiseen savujen ja hajujen poistoputkeen.
HUOM. Poista mahdolliset hajua poistavat aktiivihiihisiuodattimet.
- SUODATTAVA MALLI: Jos ei ole olemassa mahdollisuutta ilman poistoon ulos, liesituuletin voidaan muuttaa suodattavaksi. Tässä mallissa ilma ja savut puhdistetaan hajuja poistavan aktiivihiihisiuodattimen kautta ja palautetaan ympäristöön piipun sivussa olevien ilmaritilöiden kautta.
Huom: liesituulettimen käyttäminen suodattavassa tilassa voi nostaa havaittua äänitasoa.

ASENNUSOHJEET

Liesituuletin on varustettu kaikilla tarvittavilla asennukseen vaadittavillasisävarusteilla. **Minimietäisyysliesituulettimen alemman tason ja keittotason välillä on oltava vähintään 650 mm** (kuva 1). **Jos moottorin aukko on varustettu yhdellä savun vastaventtiilillä, varmista että tämä avautuu ja sulkeutuu vapaasti.**

Helppoa asennusta varten suosittelemme noudattamaan alla annettuja toimenpiteitä:

- 1) Liesituuletin keskitetään suhteessa keittotasoon nähden.
- 2) Asennusmenetelmät voivat vaihdella riippuen liesituulettimen mallista. Tarkista oman laitteesi kiinnitysjärjestelmä seuraavista vaihtoehdoista:
 - a) 2 kpl tasokoukkuja kiinnitystulpilla mukana toimituksessa (kuva 2)
 - b) Takaosan tasaava kannatin kiinnitystulpilla mukana toimituksessa (kuva 3)
 - c) Saarekemallien kohdalla katsolisä tietoa liitteestä erityisasennusta varten.

HUOM.: Kiinnitysjärjestelmät a) ja b) sijaitsevat liesituulettimen takana rei'issä L 1 (kuva 5).

- 3) Poistarasanpoistosuodattimet, sijoita liesituuletin seinälle ja merkitse reikien paikat laitteen kiinnitysjärjestelmän kiinnittämistä varten.
- 4) Tee kaksi reikää aiemmin merkittyihin kohtiin, kun olet ensin poistanut liesituulettimen seinältä
- 5) Kiinnitä kiinnitysjärjestelmä seinälle kiristämällä kiinnitystulppa.
- 6) Merkitse seinään L2 reiät kiinnittääksesi tulpat turvallisesti reikiin. (kiinnitystulpat sisältyvät toimitukseen)
- 7) Ripusta liesituuletin kiinnitysjärjestelmään (kuva 2 ja 3) ja tee tasaus säätöruuvien avulla.
- 8) Varmista liesituulettimen turvallinen kiinnitys kiristämällä ruuvit kiinnitystulppien rei'issä L2 pohjaan asti.

ILMAN KANAVOINTIJÄRJESTELMÄ:

IMURILLA toimiva malli: Liitä moottorin poistoaukkoon savunpoistokanava, jonka sisähalkaisija on 150 mm. Poistokanavan halkaisija ei saa olla alle 120 mm.

Huomaa, että jos liesituuletin sisältää aktiivihiihlsuodattimen, se on poistettava (ks. sivu 8)

Saksaa koskeva poikkeus:

QKun keittiön liesituuletin ja muulla kuin sähkövirralla toimivat laitteet ovat käytössä samanaikaisesti, tilan negatiivinen paine ei saa ylittää 4 Pa (4 x 10⁻⁵ bar).

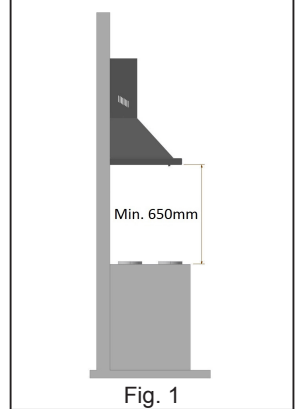

Fig. 1

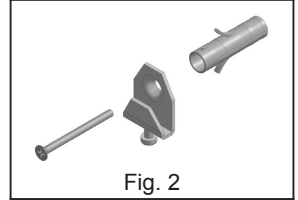

Fig. 2

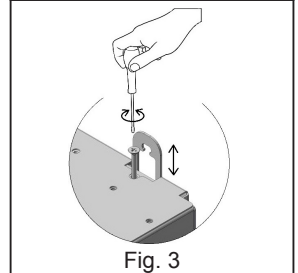

Fig. 3

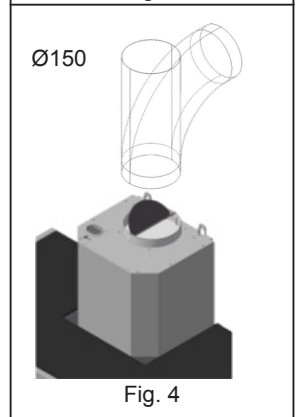

Fig. 4

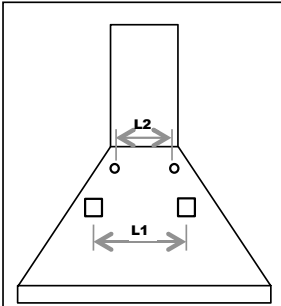

Fig. 5

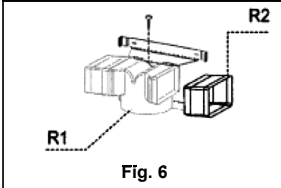

Fig. 6

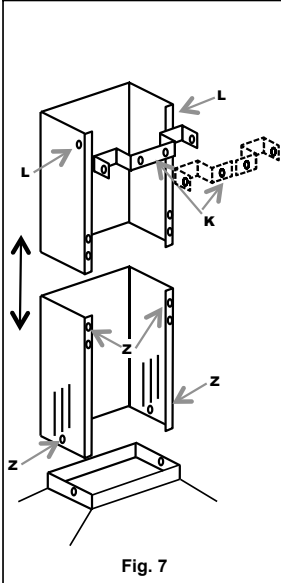

Fig. 7

SUODATTAVA malli:

Jätä moottorin suuaukko vapaaksi. Asenna aktiivihiiisuodattimet kuten näytetty sivulla 8.

Jos liesituuletin ei sisällä aktiivihiiisuodatinta, se on ostettava erikseen lähimmästä valtuutetusta Smeg-liikkeestä.

Jotkut mallit on varustettu sarjalla liittimiä (kuva 6), jotka on kiinnitettävä seinään kiinnitystulppien avulla sellaiselle korkeudelle, että ilmavirtaus kanavoituu hormin aukon kohdalle. Aseta jatkokappaleet R2 poikittain liittimiin R1. Liitä liitin R1 liesituulettimen rungon poistoaukkoon 150 mm halkaisijan putken avulla.

• HORMIEN ASENNUS (kuva 7):

Sijoita hormin yksi- tai kaksiosainen kannatin (K) haluttuun ylärajaan.

Merkitse kaksi reikään seinään hormin pidikkeen kiinnittämiseksi seinään. Pora ja kiinnitä kannatin mukana tulevilla kiinnitystulpilla.

Sijoita hormiyksikkö varoen liesituulettimen päälle. Kiinnitä alahormi liesituulettimeen ruuveilla Z. Laajenna varoen ylempää hormia ylärajaan saakka.

Lukitse L-ruuveilla ylempi hormi hormin K pidikkeeseen.

• SÄHKÖLIITÄNNÄT

- Suosittelemme että sähköliitäntöjen suorittaminen annetaan asiantuntevan asentajan tehtäväksi.

Jos sähköliitäntä tehdään suoraan verkkoon on laitteen ja verkon väliin asennettava kaksinapainen katkaisija, jonka minimiavaus koskettimien välillä on 3 mm, mitoitettuna kuormitukseen ja vastaten voimassa olevia määräyksiä.

KÄYTTÖOHJEET:

OHJAUSYKSIKKÖ

Tuotteen optimaalista ja tehokasta käyttöä varten suosittelemme käynnistämään liesituulettimen muutamia minutteja ennen kypsennyksen aloittamista ja jatkamaan toimintaa vähintään 15 min kypsennyksen jälkeen, tai ainakin siihen saakka, että höyryt ja hajut ovat täysin hävinneet. Liesituulettimen käynnistämiseksi etsi tuulettimen ohjaintyyppi ja noudata sitä koskevia ohjeita:

SLIDER:

- Osoitin (A) ON/OFF-valaistus

- Osoitin (B), neljä tilaa:

0 Tila 0: Moottori OFF

1 2 3 Tila1/2/3: ON/Nopeuden säätö

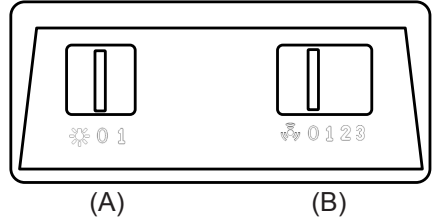

SÄHKÖMEKAANINEN NÄPPÄIMISTÖ:

Valojen ON/OFF-näppäin

0 Moottorin OFF näppäin

1 2 3 Liesituulettimen käynnistys / nopeuden säätö näppäin

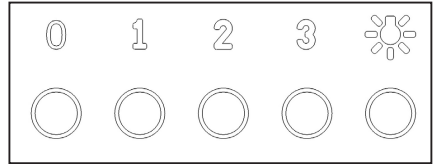

NUPIT:

- **Nuppi (A): Valaistus ON/OFF (0-1)**

- **Nuppi (B):**

0 Moottorin OFF-tila

1 2 3 Liesituulettimen nopeuden säätö

Ajastetun tehostetun nopeuden

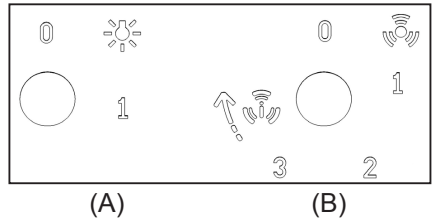

Ajastettu tehostettu nopeus:

Ajastettu tehostettu toiminto on tila, jossa rajoitetun ajan liesituuletin toimii maksimiteholla. Liesituulettimen ajastetun tehostetun nopeuden aktivointi tapahtuu kääntämällä nuppia (B) myötäpäivään tilasta 3. Kun ajastettu tehostettu nopeus on aktivoitu nuppi palaa automaattisesti tilaan 3. Tehostettu nopeus voidaan kytkeä pois kääntämällä ohjainta (B) uudesta vastapäivään. Tehostetun nopeuden ajastuksen päätyttyä kolmas nopeus palaa päälle oletuksena.

KAPASITIIVINEN NÄPPÄIMISTÖ 2 LUKUA 10 NÄPPÄINTÄ:



Näppäin	Toiminto	Näyttö
A	Käynnistää/Sammuttaa imurin moottorin.	Näyttää asetetun nopeuden
B	Laskee toimintanopeutta.	Näyttää asetetun nopeuden
C	Nostaa toimintanopeutta.	Näyttää asetetun nopeuden
D	Aktivoi Tehostetun nopeuden mistä tahansa nopeudesta moottorin ollessa sammutettu. Tämä nopeus on ajastettu, kun aika päättyy, järjestelmä palaa aiemmin asetettuun nopeuteen. Sopeutuu ottamaan vastaan maksimimäärän keittohöyryjä. Pitämällä näppäintä painettuna noin 5 sekuntia, kun kaikki lähteet on sammutettuna (moottori+valo), aktivoi/deaktivoi näppäinlukon.	Näyttää vaihtuvasti HI "- -" Näppäinlukko aktivoitu
E	24H-toiminto Käynnistää moottorin 1. nopeudella ja suorittaa kerran tunnissa 10 minuutin imuroinnin. Pitämällä näppäintä painettuna noin 5 sekunnin ajan, kun kaikki lähteet on sammutettu (moottori+valo), painettaessa näppäintä "B" kuvituksen aikana, aktiivihillsuodattimen hälytys aktivoituu/deaktivoituu.	Näyttää 24 ja oikean alakulman piste vilkkuu kerran sekunnissa, moottorin ollessa toiminnassa Deaktivoituu painamalla näppäintä. Näyttää 5 sekunnin ajan pyörivää kuvitusta. "EF" vilkkuu kaksi kertaa aktivoinnin hetkellä. "EF" vilkkuu kerran deaktivoinnin hetkellä.
F	Viive-toiminto Aktivoi automaattisen sammutuksen 30' viiveellä. Sopii jäännöshajujen lopulliseen poistoon. Aktivoitavissa mistä tahansa tilasta, se deaktivoidaan painamalla näppäintä tai sammuttamalla moottori.	Näyttää toimintanopeuden ja oikean alakohdan piste vilkkuu
G	Kun suodattimen hälytys on päällä, painamalla näppäintä 3 sekunnin ajan, hälytys nollataan.	Terminata la procedura si spegne la segnalazione precedentemente visualizzata: FF osoittaa metallisten rasvanpoistosuodattimien pesun tarpeesta. Hälytys laukeaa liesituulettimen 100 käyttötunnin jälkeen. EF ilmoittaa aktiivihillsuodattimien vaihtotarpeesta ja tarpeesta pestä metalliset rasvanpoistosuodattimet. Hälytys laukeaa liesituulettimen 200 käyttötunnin jälkeen.
H	Vähentää valaistuksen voimakkuutta jokaisella näppäimen painalluksella, syklistesti.	
I	Sytyttää ja sammuttaa valaistuksen maksimitehokkuudella.	
L	Lisää valaistuksen tehokkuutta näppäimen jokaisella painalluksella, syklistesti.	

Näppäinlukituksen ohjaus: näppäimistö on mahdollista lukita, esimerkiksi lasipintojen puhdistusta varten, kun liesituulettimen moottori ja valot on sammutettu. Painamalla noin 5 sekuntia näppäintä D, näppäinlukitus voidaan aktivoida tai deaktivoida, mikä vahvistetaan viestillä :





"- -" Näppäinlukko Aktivoitu.

KAPASITIIVINEN NÄPPÄIMISTÖ 1 LUKU:



NÄPPÄIN	TOIMINTO	NÄYTTÖ
A	KÄYNNISTÄÄ/ SAMMUTTAA IMURIN MOOTTORIN.	NÄYTTÄÄ ASETETUN NOPEUDEN
B	LASKEE TOIMINTANOPEUTTA	NÄYTTÄÄ ASETETUN NOPEUDEN
C	NOSTAA TOIMINTANOPEUTTA. AJASTETUN TEHOSTETUN NOPEUDEN AKTIVOINTI	NÄYTTÄÄ ASETETUN NOPEUDEN AJASTETUN TEHOSTETUN NOPEUDEN VILKKUMINEN
D	SYTYTTÄÄ JA SAMMUTTAA VALAISTUSJÄRJESTELMÄN	
F	AKTIVOI AUTOMAATTISEN SAMMUTUKSEN 15' VIIVEELLÄ	VILKKUU

SOFT TOUCH-SÄHKÖINEN NÄPPÄIMISTÖ:

-  Moottori POIS PÄÄLTÄ/Suodattimien nollaus
-  ON/Nopeuden säätö
-  Ajastetun tehostetun nopeuden
-  Valojen ON/OFF-näppäin

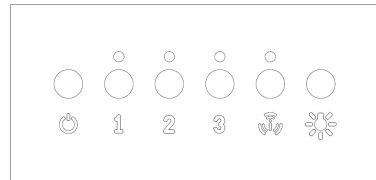



Ajastettu tehostettu toiminto on tila, jossa rajoitetun ajan liesituuletin toimii maksimiteholla.

Toiminnon aktivointi näytetään näppäimessä olevan valon vilkkumisella.

Tehostetun nopeuden ajastuksen päätyttyä kolmas nopeus palaa päälle oletuksena.

LISÄTOIMINNOT:

- **AJASTETTU SAMMUTUS:** Painamalla yhtä moottorin nopeusnäppäimistä (2-3) kaksi kertaa "Ajastettu sammutus" -toiminto aktivoituu, joka sammuttaa liesituulettimen valot ja moottorin 10 min. jälkeen. Tämän toiminnon aktivoituminen osoitetaan LED-valon vilkkumisella heti painetun näppäimen yläpuolella.
- **SUODATTIMIEN PUHDISTUSILMOITUS:** neljän LED-valon yhtäaikainen vilkkuminen, (ohjelmoitu aktivoitumaan joka 200. toimintatunti), se ilmoittaa käyttäjälle suodattimien puhdistus-/vaihtotarpeesta.

Virrankatkaisunäppäintä  painamalla on mahdollista aloittaa 200h lasku alusta **HUOM.** Virrankatkaisunäppäimen  vahingossa tapahtunut painallus ennen 200h päättymistä ei aiheuta suodattimien puhdistusmuistin nollausta. On hyvänä sääntönä, että joka 200h rasvanpoistosuodattimet puhdistetaan ja joka 200h aktiivihiilisuodattimet vaihdetaan.

HUOM. Joissain maissa on saatavana myös 4-nopeuksinen malli, jonka taulu on seuraavan näköinen:

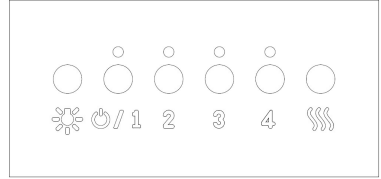

☄ Suodattimien nollausnäppäin

PUHDISTUS JA HUOLTO:

Ennen minkään huolto- ja/tai puhdistustoimenpiteen tekemistä, kytke liesituuletin aina irti sähkövirrasta

Jatkuva puhdistus takaa laitteen hyvän toiminnan ja pitkän keston. Eriyishuomio on suunnattava rasvanpoistosuodattimiin ja aktiivihiihisuodatinta käyttäviin suodattaviin liesituulettimiin.

HUOM. Suodattavien levyjen sisään kerääntyvä rasva voi vaarantaa liesituulettimen suorituskykyä, mutta myös aiheuttaa tulipalovaaran.

ULKOINEN PUHDISTUS: Liesituulettimen ulkoinen ja sisäinen puhdistus on tehtävä kostealla liinalla ja neutraalilla puhdistusaineella, välttämättä liuottimien tai hankaavien aineiden käyttöä. On suositeltavaa käyttää erikoistuotteita, noudattaen tuotteen käyttöohjeita. Suosittelemme puhdistamaan liesituulettimen hankaamalla terästä aina pintaviimeistelyn suuntaisesti.

METALLISUODATTIMIEN PUHDISTUS: Metalliset rasvanpoistosuodattimien levyt vaativat erityistä huoltoa. Suodattavien levyjen sisään kerääntyvä rasva voi vaarantaa liesituulettimen suorituskykyä, mutta myös aiheuttaa tulipalovaaran.

Tulipalovaaran välttämiseksi suodattimet on puhdistettava säännöllisesti, vähintään kerran kuussa tai useammin, jos laitetta käytetään poikkeuksellisen paljon.

Kun hallussa olevan liesituulettimen malli on selvillä, poista suodattimet yksi kerrallaan kuten näytetty vieressä olevissa kuvissa. Pese suodattimet huolellisesti neutraalilla pesuaineella, käsin tai pesukoneessa. Asenna suodattimet takaisin huolehtien, että nappi osoittaa ulospäin liesituulettimesta.

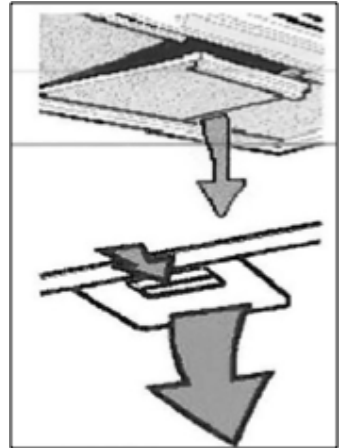

HIILISUODATTIMIEN VAIHTAMINEN: (Vain suodatinmallissa)

Hiilisuodattimet pystyvät pidättämään hajuja siihen saakka **kunnes hiilet saavuttavat saturaatiopisteensä**. Ne eivät ole pestäviä tai uudistuvia, minkä vuoksi suosittelemme niiden vaihtoa vähintään joka 6. kuukausi tai useammin, jos liesituuletinta käytetään poikkeuksellisen paljon.

Ennen toimenpiteiden aloittamista varmista, että olet kytkenyt tuulettimen irti verkkovirrasta.

Aktiivihiihisuodattimiin päästäksesi on metalliset suodattimet poistettava kuten yllä esitetty. Etsi liesituulettimen mukana tuleva hiilisuodatinsarja kuvien avulla.

Levysuodattimen kohdalla, kahta suodatinta on käännettävä 90° kuten näytetty kuvassa A, ja vedettävä ne ulos pesästään.

Jos käytössä on jousilla kiinnitetty suodatinpatruuna (kuva B), paina sen verran, että jousi vapautuu ja vedä suodatin sitten ulos.

Kierrä nuppi irti, poista lukituspidike ja vedä sitten ulos aktiivihillisuodatin. Asenna hillisuodattimet ja metalliset rasvanpoistosuodattimet takaisin suorittamalla edellä kuvatut toimenpiteet vastapäisessä järjestyksessä.

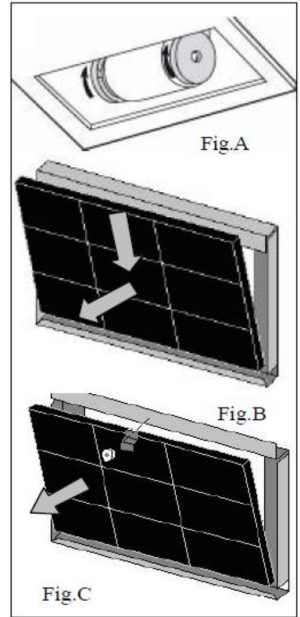

LAMPPUJEN VAIHTAMINEN:

Ennen minkään huolto- ja/tai puhdistustoimenpiteen tekemistä, kytke liesituuletin aina irti sähkövirrasta.

Mallista riippuen liesituuletin voi olla varustettu eri tyyppisillä valaistusjärjestelmillä, LED-valoilla tai halogeeneilla:

a) LED-VALOT: LED-valaistuslähteet takaavat pidemmän käyttötuntimäärän. Jos vaihto tulee tarpeelliseksi kulumisen tai rikkoutumisen vuoksi, on välttämätöntä vaihtaa koko lamppu. Tässä tapauksessa ota yhteyttä pätevään tekniseen palveluun. Tämä laitteisto on varustettu valkoisella 1M luokan LED-valolla, EN 60825-1 määräysten mukaisesti: 1994 + A1:2002 + A2:2001; suurin optinen teho päästö@439nm: 7μW. Älä katso suoraan optisten laitteiden läpi (kiikarit, suurennuslasi...).

b) Halogeeni: lamppu G4-kannalla, teho **20W** ja jännite **12V**. Lampun vaihtamiseksi irrota valon lasin tukirenkas ruuvimeisselillä. Kun lasi on irti, vedä viallinen lamppu pesästä ja asenna uusi lamppu. Asenna valon lasi lukitsemalla se renkaalla. Koodi ILCOS: HSG/C/UB-20-12-G4

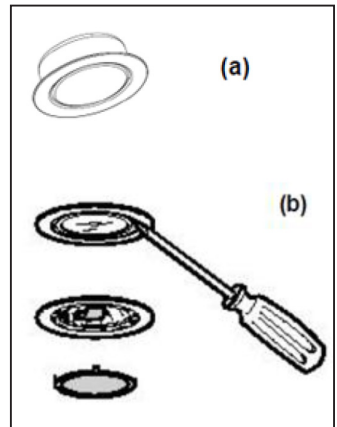

SÄHKÖ- JA ELEKTRONIIKKALAITEROMUN KÄSITTELY:



14 maaliskuuta 2014 annetun lakiasetuksen N:o 49 asetuksen 26 mukainen "Sähkö- ja elektroniikkalaiteromusta (WEEE) annetun direktiivin 2012/19/EU täytäntöönpano"

Laitteessa tai sen pakkauksessa oleva yliviivatun roskakorin symboli osoittaa, että tuote on käyttökänsä lopuksi eroteltava muista jätteistä.

Käyttäjän on näin ollen toimitettava laite käytön päätyttyä asianmukaiseen sähkö- ja elektroniikkalaiteromua kierrättävään paikalliseen laitokseen.

Vaihtoehtoisesti hävitettävä laite voidaan toimittaa itsenäisesti jälleenmyyjälle, uutta vastaavaa laitetta hankittaessa.

Alle 25 cm kokoiset elektroniset laitteet on myös mahdollista toimittaa elektronisten tuotteiden jälleenmyyjille, joiden myyntipinta-ala on vähintään 400 m², ilmaiseksi, ilman ostopakkoa.

Asianmukainen erotteleva jätteiden käsittely kierrätykseen vietävän laitteen käsittelyä varten, ympäristöystävällinen käsittely ja hävittäminen auttavat vähentämään mahdollisia ympäristölle ja terveydelle aiheutuvia negatiivisia vaikutuksia ja auttavat laitteesta koostuvien osien uudelleenkäytössä ja/tai kierrätyksessä.