

S M E G

ISTRUZIONI PER L'USO
OPERATING INSTRUCTIONS
MODE D'EMPLOI
BEDIENUNGSANLEITUNG
INSTRUCCIONES DE USO
INSTRUÇÕES DE UTILIZAÇÃO

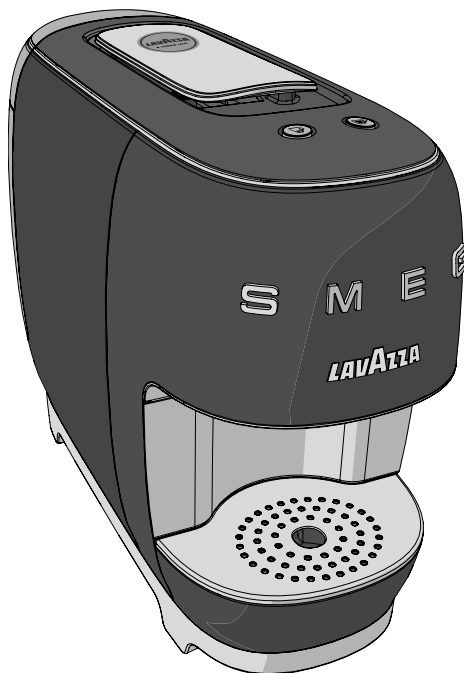

LEGGERE
ATTENTAMENTE
LE ISTRUZIONI

READ THE
INSTRUCTIONS
CAREFULLY

LIRE
ATTENTIVEMENT
LES INSTRUCTIONS

DIE
BEDIENUNGSANLEITUNG
AUFMERKSAM LESEN

LEER ATENTAMENTE
LAS INSTRUCCIONES

LER ATENTAMENTE
AS INSTRUÇÕES

Congratulazioni!

Gentile Cliente ci congratuliamo per aver scelto la macchina da caffè espresso Lavazza A MODO MIO e la ringraziamo per la fiducia accordataci.

Prima di mettere in funzione la macchina, consigliamo di leggere attentamente le istruzioni per l'uso che spiegano come utilizzarla, pulirla e mantenerla in perfetta efficienza. Non ci resta che augurarle la preparazione di tanti ottimi caffè grazie a Lavazza!

Welcome!

Dear Customer thank you for purchasing the Lavazza A MODO MIO espresso coffee machine and for choosing our company.

Before operating the machine, we recommend you carefully read the operating instructions that explain how to use, clean and maintain it in perfect working order. We hope you enjoy brewing authentic Italian coffee, thanks to Lavazza!

Félicitations!

Cher Client, vous avez choisi le système espresso Lavazza A MODO MIO et nous vous remercions de votre confiance.

Avant de mettre votre machine en marche, nous vous recommandons de lire attentivement ce mode d'emploi. Il vous explique comment utiliser, nettoyer et conserver votre machine en parfait état de fonctionnement.

Vous dégusterez d'excellentes tasses de café avec Lavazza!

Herzlichen Glückwunsch!

Sehr geehrter Kunde, wir gratulieren Ihnen zum Kauf dieser Espresso-Maschine Lavazza A MODO MIO und wir danken Ihnen für das Vertrauen, das Sie uns entgegenbringen. Bevor Sie die Maschine in Betrieb nehmen, empfehlen wir Ihnen, die Gebrauchsanweisung aufmerksam zu lesen, in der der Gebrauch, die Reinigung und die Pflege beschrieben werden. Nun wünschen wir Ihnen viel Spaß bei der Zubereitung von vielen köstlichen Kaffees mit Lavazza!

¡Enhorabuena!

Estimado cliente, enhorabuena por haber elegido la máquina de café espresso Lavazza A MODO MIO y gracias por confiar en Lavazza. Antes de poner la cafetera en marcha, le aconsejamos que lea atentamente las instrucciones de uso, donde se explica cómo utilizarla, limpiarla y mantenerla en condiciones óptimas.

¡Le deseamos que disfrute preparando infinidad de cafés excepcionales gracias a Lavazza!

Parabéns!

Estimado cliente, felicitamo-lo por ter escolhido a máquina de café espresso Lavazza A MODO MIO e agradecemos a confiança que depositou em nós.

Antes de colocar a máquina em funcionamento, aconselhamos que leia atentamente as instruções de utilização que explicam como a mesma deve ser utilizada, limpa e mantida de forma perfeitamente eficiente. Só nos resta desejar-lhe a preparação de muitos ótimos cafés graças à Lavazza!

⚠ Destinazione d'uso:

Questo apparecchio è destinato ad essere utilizzato nelle applicazioni domestiche e simili quali:

- nelle zone per cucinare riservate al personale nei negozi, negli uffici e in altri ambienti professionali;
- nelle fattorie;
- utilizzo da parte di clienti di alberghi, motel e altri ambienti a carattere residenziale;
- negli ambienti tipo bed and breakfast.

L'uso improprio dell'apparecchio può causare possibili infortuni.

È vietato apportare modifiche tecniche. L'apparecchio può essere utilizzato da bambini di età non inferiore a 8 anni e da persone con ridotte capacità fisiche, sensoriali o mentali, o prive di esperienza o della necessaria conoscenza, purché sotto sorveglianza oppure dopo che le stesse abbiano ricevuto istruzioni relative all'uso sicuro dell'apparecchio e alla comprensione dei pericoli ad esso inerenti.

I bambini non devono giocare con l'apparecchio. La pulizia e la manutenzione destinata ad essere effettuata dall'utente non deve essere eseguita da bambini senza sorveglianza.

⚠ Ubicazione:

Sistemare la macchina per caffè in un posto sicuro, dove nessuno possa rovesciarla o venirne ferito. Non tenere la macchina a temperatura inferiore a 5°C poiché il gelo potrebbe danneggiarla. Non usare la macchina per caffè all'aperto.

Non posare la macchina su superfici molto calde e/o nelle vicinanze di fiamme libere. La macchina per caffè quando è in uso non deve essere collocata in un armadietto.

⚠ Alimentazione di corrente:

Collegare la macchina per caffè soltanto a prese di corrente adeguate e provviste di messa a terra. La tensione deve corrispondere a quella indicata sulla targhetta della macchina.

**Cavo d'alimentazione:**

Non usare la macchina per caffè se il cavo d'alimentazione è difettoso. Se il cavo d'alimentazione è danneggiato, esso deve essere sostituito dal costruttore o dal suo servizio di assistenza tecnica o comunque da una persona con qualifica simile, in modo da prevenire ogni rischio. Non far passare il cavo d'alimentazione per angoli e su spigoli vivi, sopra oggetti molto caldi e proteggerlo dall'olio. Non portare o tirare la macchina per caffè tenendola per il cavo. Non estrarre la spina tirandola per il cavo; non toccarla con le mani bagnate. Evitare che il cavo d'alimentazione cada liberamente da tavoli o scaffali.

**Pericolo di folgorazione:**

Non mettere mai a contatto dell'acqua le parti sotto tensione e/o corrente. Questo apparecchio non deve essere immerso.

**Protezione bambini al di sotto degli 8 anni:**

Tenere i bambini sotto supervisione, per evitare che giochino con l'apparecchio. I bambini non si rendono conto del pericolo connesso agli elettrodomestici. Non lasciare alla loro portata i materiali utilizzati per imballare la macchina.

**Pericolo di ustioni:**

Non toccare le parti calde (gruppo porta capsula, etc.) subito dopo l'uso dell'apparecchio. Durante l'erogazione della bevanda prestare attenzione ad eventuali schizzi di liquido caldo.

**Pulizia:**

Prima di pulire la macchina, è indispensabile scollegare la spina dalla presa di corrente ed aspettare che la macchina si raffreddi. Non immergere la macchina nell'acqua! È severamente vietato cercare d'intervenire all'interno della macchina. Sostituire l'acqua nel serbatoio dopo 3 giorni di inutilizzo. Per evitare di danneggiare l'apparecchio non utilizzare detergenti alcalini per la pulizia, bensì un panno morbido e un detergente delicato.

**Custodia della macchina:**

Quando la macchina rimane inutilizzata per un periodo prolungato, staccare la spina dalla presa e custodirla in luogo asciutto e non accessibile ai bambini.

Proteggerla dalla polvere e dallo sporco.

**Riparazioni / Manutenzione:**

Nel caso di guasti, difetti o sospetto di difetto dopo una caduta, staccare subito la spina dalla presa. Non mettere in funzione una macchina difettosa.

Soltanto i Centri di Assistenza Autorizzati possono effettuare interventi e riparazioni. Nel caso di interventi non eseguiti a regola d'arte, si declina ogni responsabilità per eventuali danni.

**Serbatoio acqua:**

Immettere nel serbatoio soltanto acqua fresca potabile non gasata.

Non mettere in funzione la macchina se non c'è acqua a sufficienza nel serbatoio.

**Vano capsule:**

Nel vano capsule devono essere inserite solo capsule Lavazza **A MODO MIO** o compatibili; non inserire le dita o qualsiasi altro oggetto. Le capsule sono da usarsi una sola volta.

**Smaltimento della macchina a fine vita:**

INFORMAZIONE AGLI UTENTI: il simbolo del cassonetto barrato riportato sull'apparecchiatura o sulla sua confezione indica che il prodotto alla fine della propria vita utile deve essere raccolto separatamente dagli altri rifiuti.

L'utente dovrà, pertanto, conferire l'apparecchiatura giunta a fine vita agli idonei centri di raccolta differenziata dei rifiuti elettrici ed elettronici.

L'adeguata raccolta differenziata per l'avvio successivo dell'apparecchiatura dismessa al riciclo, al trattamento e allo smaltimento ambientalmente compatibile contribuisce ad evitare possibili effetti negativi sull'ambiente e sulla salute e favorisce il reimpiego e/o riciclo dei materiali di cui è composta l'apparecchiatura.

Lo smaltimento abusivo del prodotto da parte dell'utente comporta l'applicazione delle sanzioni amministrative previste dalla normativa vigente.

CONTENUTO DELLA CONFEZIONE *

- Macchina **A MODO MIO SMEG**
- Kit di benvenuto composto da 9 capsule assortite Lavazza **A MODO MIO**
- Libretto di istruzioni
- Guida rapida
- Foglio garanzia

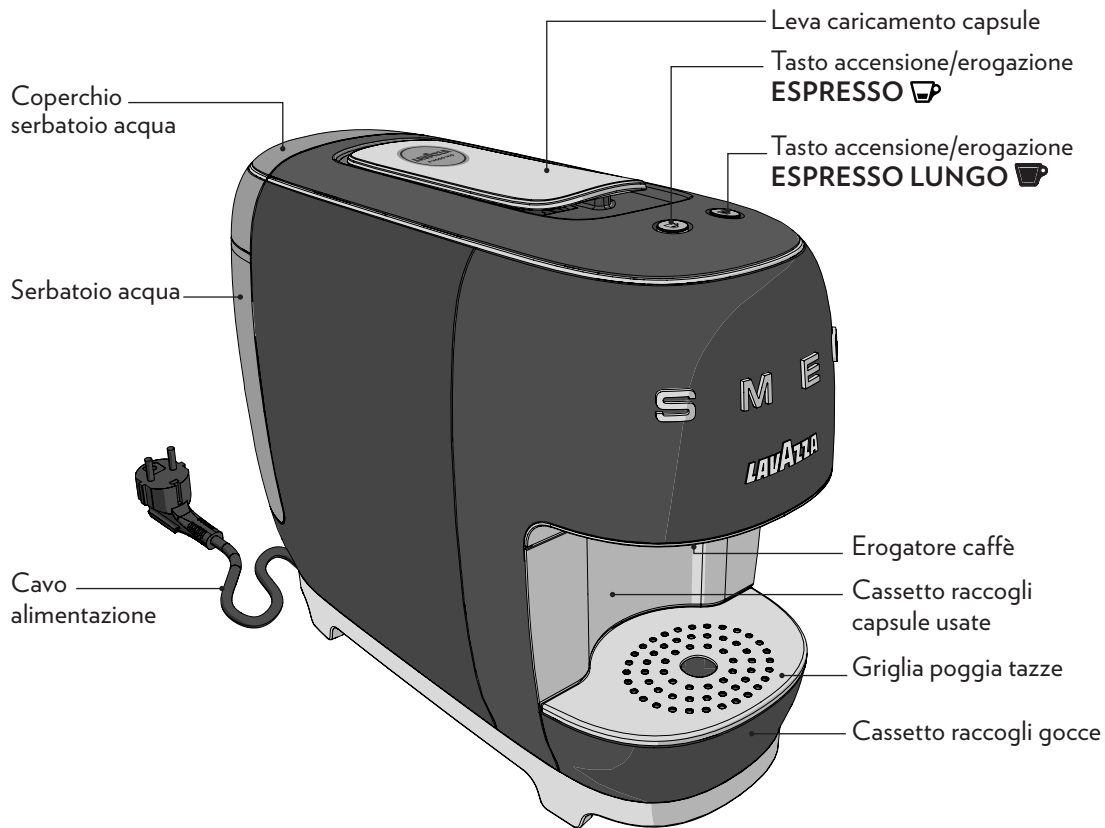

* Le caratteristiche ed il contenuto della confezione possono variare in base al mercato di riferimento

PREDISPOSIZIONE MACCHINA

IT

! Non si assumono responsabilità per eventuali danni in caso di:

- impiego errato e non conforme agli scopi previsti;
- riparazioni non eseguite presso centri d'assistenza autorizzati;
- manomissione del cavo d'alimentazione;
- manomissione di qualsiasi componente della macchina;
- impiego di pezzi di ricambio e accessori non originali;
- mancata decalcificazione;
- stoccaggio in locali al di sotto di 4°C;
- utilizzo in locali con temperatura inferiore a 10°C o superiore a 40°C;
- utilizzo in locali con umidità relativa superiore al 95%;
- utilizzo di capsule non compatibili.

In questi casi viene a decadere la garanzia.

AVVIAMENTO MACCHINA

! Posizionare la macchina su una superficie piana e stabile, lontano da acqua e fonti di calore.

Non collegare la macchina all'alimentazione elettrica. I danni causati alla macchina a causa della mancata osservanza di queste indicazioni non sono coperti da garanzia.

1 Sollevare e rimuovere il coperchio, dopodiché estrarre il serbatoio dell'acqua.

2 Risciacquare il serbatoio prima di utilizzarlo.

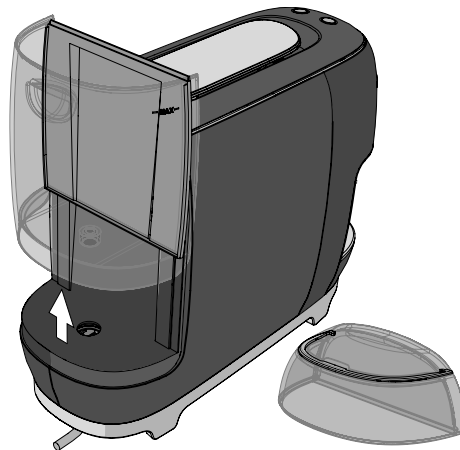

3 Riempire il serbatoio dell'acqua fino al livello MAX indicato, usando soltanto acqua fresca potabile non gasata.

4 Rimontare il serbatoio e richiudere con il coperchio.

! Acqua calda e altri liquidi possono danneggiare il serbatoio e la macchina.

Non mettere in funzione la macchina senza acqua: accertarsi che ve ne sia a sufficienza all'interno del serbatoio.

- 4** Inserire la spina di alimentazione nella presa di corrente.

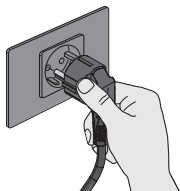

- 5** Premere uno dei due tasti di accensione/erogazione per accendere la macchina.



- 6** La macchina inizia il ciclo di riscaldamento. I tasti di accensione/erogazione cominciano a lampeggiare con luce bianca.

- i** Premendo uno dei due tasti di accensione/erogazione durante il ciclo di riscaldamento è possibile prenotare la bevanda che verrà erogata dopo la fine del ciclo.

- 7** La macchina è pronta quando i tasti di accensione/erogazione sono accesi con luce fissa bianca.

- 8** Al primo avviamento effettuare un'erogazione di almeno 0,5 litri d'acqua senza capsula, posizionando un contenitore sotto l'erogatore del caffè.

- i** Poiché il circuito idraulico della macchina è vuoto, è possibile che la macchina esegua fino a 5 tentativi di erogazione automaticamente per un riempimento completo dello stesso.

FUNZIONE STAND-BY

Per garantire il risparmio energetico, dopo 2 minuti di inutilizzo la macchina si porterà in una modalità di basso consumo e dopo altri 7 minuti passerà automaticamente alla modalità stand-by.

È possibile portare la macchina in modalità stand-by manualmente, prima dei 9 minuti, premendo contemporaneamente i due tasti per 3 secondi.

Tale stato è segnalato dallo spegnimento dei tasti.

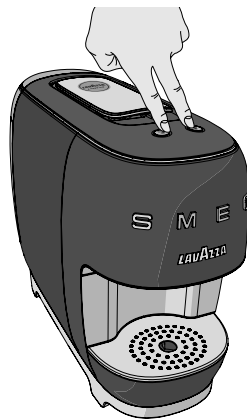

Premendo uno dei due tasti è possibile riattivare la macchina.

EROGAZIONE CAFFÈ

- i** Accertarsi che i tasti di accensione/erogazione siano accesi con luce fissa bianca.
 - i** Per avere sempre un caffè a temperatura ideale si consiglia di preriscaldare la tazza con acqua calda. Posizionare la tazza sotto l'erogatore senza inserire la capsula e premere un tasto di accensione/erogazione per erogare acqua calda sufficiente a preriscaldare la tazza. Svuotare la tazza.
- 1** Posizionare sotto l'erogatore una tazzina per erogare un **ESPRESSO** ☕.
 - 2** Oppure posizionare una tazza grande per erogare un **ESPRESSO LUNGO** ☕.

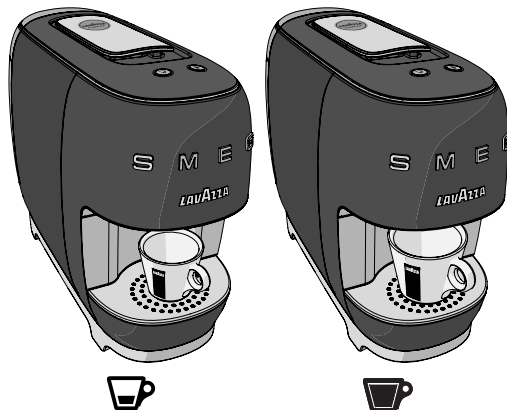

- 3** Sollevare la leva caricamento capsule fino al suo blocco per aprire il vano inserimento capsule.

! Le capsule sono predisposte per erogare un solo caffè. **NON** riutilizzare le capsule dopo il loro impiego. L'inserimento di 2 o più capsule contemporaneamente provoca il malfunzionamento della macchina.

! Non introdurre mai le dita o oggetti nel vano di inserimento capsula. Nel vano inserimento capsula devono essere inserite esclusivamente capsule Lavazza A MODO MIO o compatibili.

- 4** Inserire una capsula nel vano inserimento capsule.

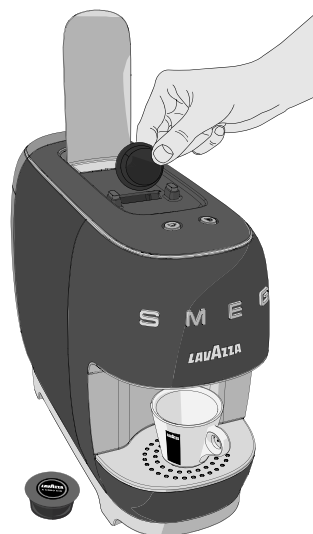

- 5** Abbassare la leva caricamento capsule per chiudere il vano inserimento capsule.

- 6** Premere uno dei due tasti per iniziare l'erogazione.

 **ESPRESSO (30 cc)**

 **ESPRESSO LUNGO (60 cc)**

Durante l'erogazione il tasto selezionato è acceso con luce lampeggiante bianca.

- i** *Se durante il ciclo di erogazione viene interrotta l'alimentazione elettrica, ripristinare l'alimentazione elettrica e ricominciare la procedura di erogazione caffè.*





- 7** La macchina termina l'erogazione una volta raggiunta la dose di caffè programmata.



Per una nuova erogazione attendere che il tasto di accensione/erogazione ritorni con luce fissa bianca.



- i** *Dopo 2 minuti di inutilizzo, la macchina entrerà in modalità basso consumo. Alla pressione di uno dei due tasti per effettuare una nuova erogazione, la macchina inizierà il riscaldamento per riportarsi alla temperatura di esercizio, raggiunta la quale l'erogazione si avvierà automaticamente.*

- i** *Se durante il ciclo di erogazione manca l'acqua all'interno del serbatoio, la macchina farà 5 tentativi di erogazione dopodiché, la macchina segnalerà questa condizione nel modo seguente:*

 luce bianca fissa sul tasto selezionato
 luce bianca lampeggiante sull'altro tasto

Procedere come segue:

- Riempire il serbatoio acqua fino al livello MAX indicato.
- Premere il tasto di accensione/erogazione  precedentemente selezionato. Il tasto inizierà a lampeggiare  e riprenderà la procedura di erogazione caffè.

- i** *Dopo 6 erogazioni entrambi i tasti di accensione/erogazione   cominceranno a lampeggiare velocemente con luce bianca, per indicare che il cassetto raccogli capsule è pieno.*

Svuotare il cassetto raccogli capsule e premere uno dei due tasti per resettare la macchina.

PROGRAMMAZIONE DOSE

- 1 Posizionare una tazza o una tazzina sotto l'erogatore.
- 2 Sollevare la leva caricamento fino al suo blocco ed inserire una capsula nel vano inserimento capsule.



- 3 Abbassare la leva caricamento capsule per chiudere il vano inserimento capsule.
- 4 Premere e mantenere premuto uno dei due tasti di erogazione caffè.
Il tasto selezionato lampeggerà e la macchina entrerà in modalità di programmazione.
- 5 Una volta raggiunta la quantità di caffè desiderata interrompere l'erogazione rilasciando il tasto.

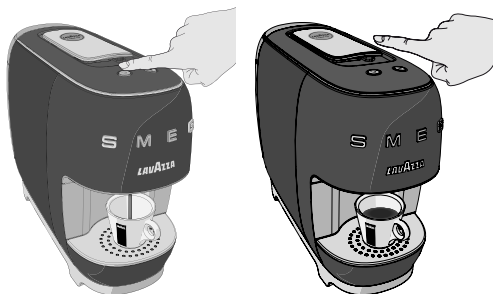

i Se premendo e mantenendo premuto un tasto l'erogazione non dovesse partire immediatamente, la macchina è in modalità risparmio energetico. Mantenere premuto il tasto fino al raggiungimento della temperatura di esercizio, l'erogazione partirà e sarà quindi possibile programmare la dose desiderata rilasciando il tasto al raggiungimento della stessa.

i La quantità programmata di caffè erogato può essere modificata in:

MINIMA 15cc

MASSIMA 250 cc

Se la programmazione della dose è inferiore al valore minimo consentito di 15cc, al rilascio del tasto l'erogazione proseguirà sino al raggiungimento della dose precedentemente impostata.

Se la programmazione della dose eccede il massimo consentito di 250cc, l'erogazione verrà terminata e la dose programmata verrà impostata al valore massimo.

i Se durante una programmazione dose viene a mancare l'alimentazione elettrica sarà necessario ripetere la procedura di programmazione dose.

Se durante una programmazione dose la macchina segnala mancanza acqua nel serbatoio, sarà necessario ripetere la procedura di programmazione dose dopo aver aggiunto l'acqua.

MANUTENZIONE E PULIZIA

- !** Lavare i componenti (esclusi quelli elettrici) con acqua fredda/tiepida e panni/spugne non abrasive. Mai utilizzare solventi, alcool o sostanze aggressive o forni per l'asciugatura dei componenti della macchina.

PULIZIA EROGATORE CAFFÈ

Per la pulizia dell'erogatore eseguire settimanalmente un'erogazione **ESPRESSO LUNGO** ☕ senza inserire la capsula.



PULIZIA SERBATOIO ACQUA

- !** Si consiglia di **NON** lasciare l'acqua nel circuito e nel serbatoio per più di 3 giorni,

- 1** Ogni 2 o 3 giorni svuotare, risciacquare e riempire nuovamente il serbatoio con acqua fresca.

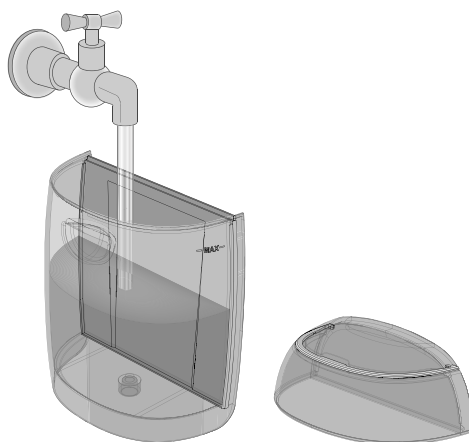



- 2** Effettuare un'erogazione (senza capsula) prima di erogare il caffè o una bevanda.

- i** *Solo il serbatoio è lavabile in lavastoviglie. Il coperchio del serbatoio **NON** è lavabile in lavastoviglie.*

PULIZIA CASSETTO RACCOGLI CAPSULE USATE E CASSETTO RACCOGLI GOCCE

- i** *Svuotare il cassetto raccogli capsule usate ogni volta che la macchina lo richiede o al massimo ogni 2/3 giorni. Verificare periodicamente che il cestello raccogli capsule usate e il cassetto raccogli gocce non siano pieni al fine di evitare malfunzionamenti e danni alla macchina.*

Per indicare che il cassetto raccogli capsule è pieno entrambi i tasti   di accensione/erogazione iniziano a lampeggiare velocemente con luce bianca.

- 1** Estrarre il cassetto capsule usate assieme al cassetto raccogli gocce.



- 2** Rimuovere e svuotare il cestello raccogli capsule usate.

- 3** Togliere la griglia poggia tazza, smontare e svuotare il cassetto raccogli gocce e il cassetto di scarico acqua.

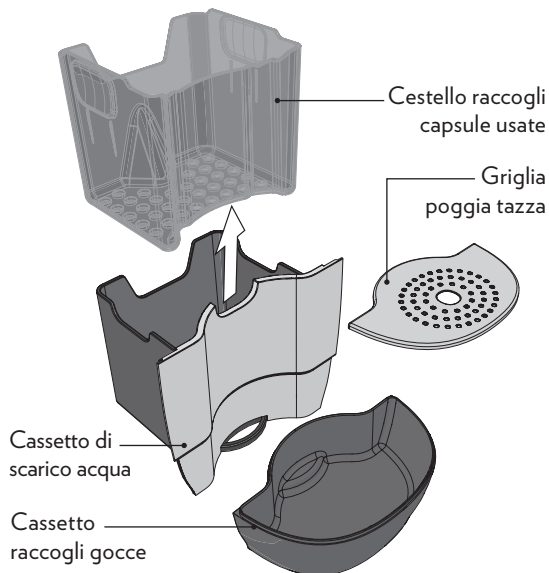

- 4** Lavare tutti i componenti con acqua tiepida.

- i** *Sono lavabili in lavastoviglie i seguenti componenti: cestello raccogli capsule usate, la griglia poggia tazza, il cassetto raccogli gocce e il serbatoio acqua.*

NON sono lavabili in lavastoviglie il cassetto di scarico acqua e il coperchio del serbatoio.

- 5** Asciugare tutte le parti prima di rimontarle

- 6** Reinsерire il cassetto raccogli gocce completo di tutte le parti sulla macchina.

DECALCIFICAZIONE

! Leggere attentamente le istruzioni per la decalcificazione.

La formazione di calcare è una normale conseguenza dell'uso della macchina; la decalcificazione è necessaria ogni 2-3 mesi di utilizzo della macchina e/o quando si osserva una difficoltà di erogazione.

Il ciclo di decalcificazione viene richiesto dalla macchina solo nello stato di pronto con accensione di:

 **ESPRESSO** lampeggia alternativamente per 1 sec. con luce bianca e arancione.

 **ESPRESSO LUNGO** con luce bianca fissa.

Se non si intraprende alcuna azione, la macchina andrà in stand-by dopo 9 minuti.

L'avviso verrà visualizzato ogni volta che la macchina esce dallo stato di stand-by, fino a quando la procedura di decalcificazione non verrà eseguita.

! Non utilizzare l'aceto come decalcificante. Una volta avviato, il ciclo deve essere eseguito fino alla fine. Non spegnere la macchina durante il ciclo di decalcificazione. Non allontanarsi durante il ciclo di decalcificazione. Non bere la soluzione decalcificante e i prodotti erogati.

i Per eseguire la decalcificazione, si raccomanda di utilizzare il **DECALCIFICANTE Lavazza**.

La procedura di decalcificazione può essere abilitata solo in condizione di stand-by, cioè con i led dei tasti di erogazione spenti.

- 1** Verificare che non siano presenti capsule all'interno del vano inserimento capsule.
- 2** Rimuovere e svuotare il serbatoio dell'acqua.
- 3** Riempire il serbatoio con il contenuto del **DECALCIFICANTE Lavazza** (250 ml) e acqua (250 ml).

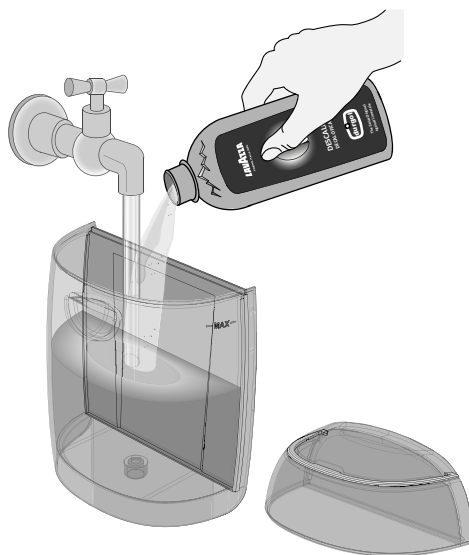

- i** Pulire eventuali schizzi o gocce con un panno umido.
- 4** Rimontare il serbatoio sulla macchina.
 - 5** Posizionare un contenitore adeguato sotto l'erogatore.

- 6** Premere entrambi i tasti per un periodo compreso tra 3 e 10 secondi.

! Dopo aver richiesto la decalcificazione premendo i due tasti contemporaneamente, **NON** si potrà più annullare e il ciclo di decalcificazione dovrà essere eseguito fino alla fine.

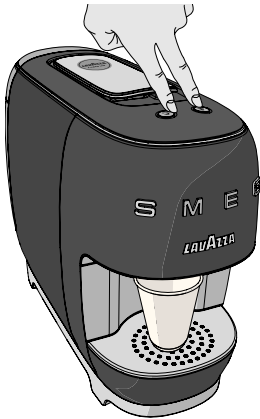

- 7** La macchina inizia la fase di riscaldamento:



ESPRESSO con luce arancione



ESPRESSO LUNGO con luce bianca

entrambi i tasti lampeggiano (0,5 sec. ON/OFF) fino al completamento del processo di riscaldamento.

- 8** Una volta terminata la fase di riscaldamento, il tasto **ESPRESSO** con luce fissa arancione sarà l'unico disponibile ad avviare la decalcificazione.

i *Se non si intraprende alcuna azione, la macchina andrà in stand-by dopo 9 minuti, e sarà necessario ripetere la sequenza per accedere al processo di decalcificazione.*

- 9** Premere il tasto **ESPRESSO** per avviare il processo di decalcificazione.

i *Una pressione prolungata non produce alcun effetto sulla macchina.*



- 10** La decalcifica consiste in un'erogazione di 60ml di soluzione alternata a 15 secondi di pausa fino a svuotamento serbatoio.

Durante la decalcificazione il tasto **ESPRESSO**



lampeggia con luce arancione (1 sec. ON/OFF).

Una volta avviato il processo di decalcificazione, non sarà possibile interromperlo fino a quando la macchina non avrà erogato la quantità totale di soluzione decalcificante e acqua per il risciacquo.

Ciò significa che anche se la macchina va in stand-by a causa di un'interruzione di corrente, il processo verrà ripristinato dal punto in cui è stato interrotto.

La sequenza si ripete fino a raggiungimento del vuoto serbatoio (circa 500 ml pari a 6 erogazioni)

i Inoltre è possibile mettere in pausa il processo di decalcifica semplicemente premendo il tasto  **ESPRESSO**.

Premendo lo stesso sarà anche possibile riavviare la procedura di decalcificazione

11 Durante le pause svuotare il contenitore utilizzato per la raccolta della soluzione.

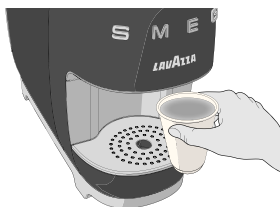

La fine della fase di decalcificazione verrà visualizzata con:

 **ESPRESSO** con luce arancione fissa;

 **ESPRESSO LUNGO**
con luce bianca lampeggiante.

12 Rimuovere il serbatoio acqua, risciacquarlo, lavarlo accuratamente e riempirlo con acqua fresca potabile non gasata fino al livello MAX.

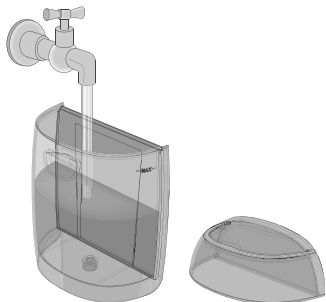

Rimontare il serbatoio sulla macchina e posizionare un contenitore adeguato sotto l'erogatore.

13 Premere nuovamente il tasto  **ESPRESSO**, per iniziare la fase di risciacquo.



14 Durante il risciacquo il tasto  **ESPRESSO** lampeggerà con luce arancione.

Il risciacquo avverrà in modo continuo fino al raggiungimento della quantità di 2 litri di acqua.

Sarà necessario riempire il serbatoio più volte.

i Qualora durante la fase di risciacquo venisse rilevato lo svuotamento del serbatoio, la macchina darà la seguente segnalazione:

 **ESPRESSO** con luce arancione fissa;

 **ESPRESSO LUNGO**
con luce bianca lampeggiante.

Inoltre è possibile mettere in pausa il processo di risciacquo semplicemente premendo il tasto  **ESPRESSO**.

Alla fine del risciacquo, la macchina torna in fase di riscaldamento dopodichè sarà pronta per erogare.

SOLUZIONI AI PROBLEMI PIÙ COMUNI

IT

Problema riscontrato	Cause possibili	Soluzione
La macchina non si accende. Spie spente dopo aver premuto i tasti di accensione/erogazione.	<ul style="list-style-type: none"> » Macchina non collegata alla rete elettrica. » La macchina è collegata a prese multiple o ad una ciabatta non funzionante. » Alimentazione non presente. 	<ul style="list-style-type: none"> » Collegare la macchina alla rete elettrica. » Collegare la macchina direttamente alla rete elettrica. » Verificare la presenza di corrente collegando un altro dispositivo elettrico all'alimentazione. » Se il problema persiste rivolgersi al S.C.L.*
La macchina impiega molto tempo per scaldarsi.	<ul style="list-style-type: none"> » Stoccaggio macchina in ambiente troppo freddo (es: cantina/garage). » La macchina ha molto calcare. 	<ul style="list-style-type: none"> » Mantenere la macchina in ambiente adeguato ed effettuare 2 erogazioni senza capsule. » Decalcificare la macchina. » Se il problema persiste rivolgersi al S.C.L.*
Macchina rumorosa.	<ul style="list-style-type: none"> » Piano di appoggio non stabile. » Cavo elettrico mal posizionato. » Parti mobili non inserite correttamente. » Manca acqua nel serbatoio. » Capsula non presente. 	<ul style="list-style-type: none"> » Verificare il piano di appoggio. » Verificare il corretto posizionamento del cavo nella base della macchina. » Inserire correttamente le parti mobili. » Rabboccare con acqua fresca potabile non gasata. » Inserire una capsula Lavazza A MODO MIO o compatibile. » Se il problema persiste rivolgersi al S.C.L.*
La macchina non eroga.	<ul style="list-style-type: none"> » Guasto elettrico: i tasti non funzionano. » Manca acqua nel serbatoio. » Serbatoio non inserito correttamente. » Mancato innesco. » La macchina ha molto calcare. 	<ul style="list-style-type: none"> » Premere uno dei tasti e verificare il funzionamento della spia (accesa lampeggiante di colore bianco) e l'avviamento della macchina. » Rabboccare con acqua fresca potabile non gasata. » Inserire correttamente il serbatoio. » Ripetere la procedura di avviamento macchina. » Decalcificare la macchina. » Se il problema persiste rivolgersi al S.C.L.*

Problema riscontrato	Cause possibili	Soluzione
La macchina perde acqua dalla parte posteriore.	<ul style="list-style-type: none"> » Serbatoio non inserito correttamente. » Serbatoio danneggiato. 	<ul style="list-style-type: none"> » Inserire correttamente il serbatoio. » Verificare la presenza di perdite nel serbatoio tenendolo separato dalla macchina. » Se il problema persiste rivolgersi al S.C.L.*
La macchina perde acqua dalla parte frontale.	<ul style="list-style-type: none"> » Cassetto capsule usate non inserito correttamente. » Cassetto capsule usate pieno. » Capsula incastrata. » Capsula non idonea. 	<ul style="list-style-type: none"> » Inserire correttamente il cassetto capsule. » Svuotare e pulire il cassetto capsule e il cassetto raccogli gocce. » Alzare e abbassare la leva caricamento capsule. In caso ciò non fosse sufficiente, scollegare la macchina dalla rete elettrica e intervenire manualmente per scaricare la capsula dal condotto. » Utilizzare capsule Lavazza A MODO MIO o compatibili. » Se il problema persiste rivolgersi al S.C.L.*
La leva caricamento non raggiunge la posizione di erogazione o richiede un'eccessiva forza di chiusura.	<ul style="list-style-type: none"> » Cassetto capsule usate pieno. » Capsula inserita in modo errato. 	<ul style="list-style-type: none"> » Svuotare il cassetto raccogli capsule usate. » Alzare e abbassare la leva caricamento capsule. In caso ciò non fosse sufficiente, scollegare la macchina dalla rete elettrica e intervenire manualmente per scaricare la capsula dal condotto. » Se il problema persiste rivolgersi al S.C.L.*
La capsula non cade nel cassetto raccogli capsule usate.	Capsula incastrata o incollata.	<ul style="list-style-type: none"> » Alzare e abbassare la leva caricamento capsule. In caso ciò non fosse sufficiente, scollegare la macchina dalla rete elettrica e intervenire manualmente per scaricare la capsula dal condotto. » Se il problema persiste rivolgersi al S.C.L.*
Tasto Espresso lampeggiante di colore arancione e tasto Espresso lungo spento.	» Macchina guasta.	» Rivolgersi al S.C.L.*
Tasti accesi lampeggianti veloci di colore bianco.	» Cassetto capsule usate pieno.	» Svuotare il cassetto capsule usate e premere un tasto di accensione/erogazione per resettare la macchina.

SOLUZIONI AI PROBLEMI PIÙ COMUNI

IT

Problema riscontrato	Cause possibili	Soluzione
Il caffè sgorga troppo velocemente, non viene erogato un caffè cremoso.	<ul style="list-style-type: none"> » Capsula non idonea. » Capsula già usata. 	<ul style="list-style-type: none"> » Utilizzare capsule Lavazza A MODO MIO o compatibili. » Riportare la leva nella posizione di riposo ed inserire una capsula nuova. » Se il problema persiste rivolgersi al S.C.L.*
Il caffè è freddo.	<ul style="list-style-type: none"> » Erogazione a gocce, circuito idraulico intasato. » La macchina ha molto calcare. 	<ul style="list-style-type: none"> » Effettuare il ciclo di lavaggio macchina. » Decalcificare la macchina. » Se il problema persiste rivolgersi al S.C.L.*
La quantità di caffè erogata è insufficiente o eccessiva.	<ul style="list-style-type: none"> » Errata programmazione delle dosi. 	<ul style="list-style-type: none"> » Effettuare una programmazione dose caffè. » Se il problema persiste rivolgersi al S.C.L.*
Il caffè non viene erogato ed esce vapore dal vano inserimento capsule.	<ul style="list-style-type: none"> » La leva caricamento non è stata portata in posizione di erogazione. 	<ul style="list-style-type: none"> » Portare la leva caricamento in posizione di erogazione. » Se il problema persiste rivolgersi al S.C.L.*
Il caffè fuoriesce a gocce.	<ul style="list-style-type: none"> » Capsula difettosa. » Erogatore/circuito idraulico intasato. » La macchina ha molto calcare. 	<ul style="list-style-type: none"> » Sostituire la capsula con una nuova. » Eseguire ciclo di lavaggio erogatore caffè » Decalcificare la macchina. » Se il problema persiste rivolgersi al S.C.L.*
Uno dei due tasti non funziona ed il relativo LED risulta spento.	<ul style="list-style-type: none"> » Blocco meccanico. 	<ul style="list-style-type: none"> » Provare a disalimentare la macchina estraendo la spina di alimentazione per 10 secondi e reiserirla. Accendere la macchina e verificare il corretto funzionamento di entrambi i tasti. » Se il problema persiste è comunque possibile continuare ad utilizzare la macchina con l'altro tasto; in questo caso il tasto funzionante non avrà più il dosaggio automatico ma sarà a dose libera e sarà l'utente a decidere quando interrompere la dose. » Se il problema persiste rivolgersi al S.C.L.*

***Per qualsiasi problematica non riportata nei casi sopra elencati rivolgersi al Servizio Clienti Lavazza (S.C.L.).**

IT

CARATTERISTICHE TECNICHE

- Tensione nominale: vedere targhetta sulla macchina
- Potenza nominale: vedere targhetta sulla macchina
- Alimentazione: vedere targhetta sulla macchina
- Dimensioni: lunghezza 370 mm
larghezza 157 mm
altezza 291 mm
- Peso: 4.25 kg
- Serbatoio: 0,9 L - Estraibile
- Materiali impiegati per la carrozzeria:
 - Corpo: ABS + Metallo
 - Leva: cromata
 - Finiture: cromate
 - Griglia: copertura in metallo + lucidatura
- Cavo: 90 cm. Schuko

Servizio Clienti Lavazza A MODO MIO

 **+39 011 30 20 300**

info@lavazzamodomio.it



Il produttore si riserva il diritto d'apportare qualsiasi modifica senza preavviso.

The manufacturer reserves the right to make changes without prior notice.

Le producteur se réserve le droit d'apporter des modifications sans aucun préavis.

Der Hersteller behält sich das Recht vor, Änderungen jeder Art ohne Vorankündigung vorzunehmen.

El fabricante se reserva el derecho a realizar modificaciones sin previo aviso.

O fabricante reserva-se o direito de efectuar qualquer alteração sem aviso prévio.

Luigi Lavazza S.p.A. - Via Bologna 32, 10152 Torino - Italia

Instruction manual Extended - SMEG
Cod. PKG0001052-Rev.A-Ed.07-20