

---

# MANUALE D'USO

---

IT



**GUIDA ALL'USO DELLA LAVASTOVIGLIE E AI PROGRAMMI DI LAVAGGIO**



1. Avvertenze per la sicurezza e l'uso	2
2. Installazione e posa in opera	6
3. Descrizione dei comandi	10
4. Istruzioni d'uso	19
5. Pulizia e manutenzione	32
6. Rimedi alle anomalie di funzionamento	36

*Vi ringraziamo per avere scelto questo nostro prodotto. Consigliamo di leggere attentamente tutte le istruzioni contenute in questo manuale per conoscere le condizioni più idonee per un corretto e sicuro utilizzo della vostra lavastoviglie.*

*I singoli paragrafi sono proposti in modo da giungere passo dopo passo a conoscere tutte le funzionalità dell'apparecchio, i testi sono facilmente comprensibili e corredati da immagini dettagliate.*

*Vengono dati utili consigli per l'utilizzo di cestelli, irroratori, contenitori, filtri, programmi di lavaggio e la corretta impostazione dei comandi.*

*I consigli di pulizia qui indicati consentiranno di mantenere inalterate nel tempo le prestazioni della vostra lavastoviglie.*

*Questo manuale, di facile consultazione, vi consentirà di soddisfare tutte le domande che potranno sorgere in merito all'utilizzo della lavastoviglie.*



**ISTRUZIONI PER L'INSTALLATORE:** sono destinate al **tecnico qualificato** che deve eseguire l'installazione, la messa in servizio ed il collaudo dell'apparecchio.



**ISTRUZIONI PER L'UTENTE:** indicano i consigli d'uso, la descrizione dei comandi e le corrette operazioni di pulizia e manutenzione dell'apparecchio.

## 1. Avvertenze per la sicurezza e l'uso

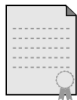

QUESTO MANUALE COSTITUISCE PARTE INTEGRANTE DELL'APPARECCHIO: OCCORRE CONSERVARLO SEMPRE INTEGRO UNITAMENTE ALL'APPARECCHIO. PRIMA DELL'UTILIZZO CONSIGLIAMO UNA ATTENTA LETTURA DI TUTTE LE INDICAZIONI CONTENUTE IN QUESTO MANUALE. L'INSTALLAZIONE DOVRÀ ESSERE ESEGUITA DA PERSONALE QUALIFICATO E NEL RISPETTO DELLE NORME VIGENTI.

QUESTO APPARECCHIO È PREVISTO PER UN IMPIEGO DI TIPO DOMESTICO E APPLICAZIONI SIMILARI COME AD ESEMPIO CUCINE PER IL PERSONALE DI NEGOZI, UFFICI ED ALTRI AMBIENTI DI LAVORO, COMUNITÀ, CLIENTI DI ALBERGHI, OSTELLI, BAD AND BREAKFAST E ALTRI AMBIENTI DI TIPO RESIDENZIALE, ED È CONFORME ALLE **DIRETTIVE 2006/95 CE, 2004/108 CE** ATTUALMENTE IN VIGORE, COMPRESA LA PREVENZIONE ED ELIMINAZIONE DEI RADIODISTURBI. L'APPARECCHIO È COSTRUITO PER SVOLGERE LA SEGUENTE FUNZIONE: **LAVAGGIO E ASCIUGATURA DI STOVIGLIE**; OGNI ALTRO USO VA CONSIDERATO IMPROPRIO. **IL COSTRUTTORE DECLINA OGNI RESPONSABILITÀ PER UTILIZZI DIVERSI DA QUELLI INDICATI.**

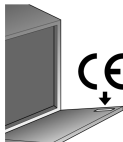

LA TARGA DI IDENTIFICAZIONE, CON I DATI TECNICI, IL NUMERO DI MATRICOLA E LA MARCATURA È VISIBILMENTE POSIZIONATA SUL BORDO INTERNO DELLO SPORTELLO. **LA TARGHETTA SUL BORDO INTERNO DELLO SPORTELLO NON DEVE MAI ESSERE RIMOSSA.**



NON LASCIARE I RESIDUI DELL'IMBALLO INCUSTODITI NELL'AMBIENTE DOMESTICO. SEPARARE I VARI MATERIALI DI SCARTO PROVENIENTI DALL'IMBALLO E CONSEGNAIRLI AL PIÙ VICINO CENTRO DI RACCOLTA DIFFERENZIATA.

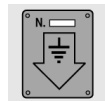

E' OBBLIGATORIO IL COLLEGAMENTO DI TERRA SECONDO LE MODALITÀ PREVISTE DALLE NORME DI SICUREZZA DELL'IMPIANTO ELETTRICO.

**IL COSTRUTTORE DECLINA OGNI RESPONSABILITÀ PER EVENTUALI DANNI A PERSONE O COSE DERIVANTI DAL MANCATO COLLEGAMENTO O DA COLLEGAMENTO DIFETTOSO DELLA LINEA DI TERRA.**



QUALORA L'APPARECCHIO VENISSE INSTALLATO SU PAVIMENTI RICOPERTI, OCCORRE PRESTARE ATTENZIONE CHE LE APERTURE NELLA PARTE INFERIORE NON SIANO OSTRUITE.

AL TERMINE DI OGNI UTILIZZO, SPEGNERE LA LAVASTOVIGLIE PER EVITARE DISPERSIONE DI ENERGIA ELETTRICA.

IN CASO DI FUNZIONAMENTO ANOMALO DISINSERIRE LA LAVASTOVIGLIE DALLA RETE ELETTRICA E CHIUDERE IL RUBINETTO DELL'ACQUA.



NON UTILIZZARE MAI UNA PULITRICE A VAPORE PER LA PULIZIA DELLA LAVASTOVIGLIE.



**ATTENZIONE:** ALCUNI DETERSIVI PER LAVASTOVIGLIE SONO FORTEMENTE ALCALINI. SE INGERITI, POSSONO ESSERE ESTREMAMENTE PERICOLOSI. EVITARE QUALUNQUE CONTATTO CON LA PELLE E GLI OCCHI E MANTENERE I BAMBINI A DISTANZA DI SICUREZZA DALLA LAVASTOVIGLIE QUANDO LO SPORTELLO È APERTO. VERIFICARE CHE IL CASSETTO DETERSIVO SIA VUOTO ALLA FINE DEL CICLO DI LAVAGGIO.



L'APPARECCHIO DISMESSO DEVE ESSERE RESO INUTILIZZABILE. TAGLIARE IL CAVO DI ALIMENTAZIONE DOPO AVER STACCATO LA SPINA DALLA PRESA DI CORRENTE. RENDERE INNOCUE QUELLE PARTI CHE POSSONO COSTITUIRE PERICOLO PER I BAMBINI (SERRATURE, PORTE, ECC.).



QUESTO APPARECCHIO È CONTRASSEGNA TO IN CONFORMITÀ ALLA **DIRETTIVA EUROPEA 2002/96/EC**, WASTE ELECTRICAL AND ELECTRONIC EQUIPMENT (**WEEE**).

ASSICURANDOSI CHE QUESTO PRODOTTO SIA SMALTITO IN MODO CORRETTO, L'UTENTE CONTRIBUISCE A PREVENIRE LE POTENZIALI CONSEGUENZE NEGATIVE PER L'AMBIENTE E LA SALUTE.



IL SIMBOLO  SUL PRODOTTO O SULLA DOCUMENTAZIONE DI ACCOMPAGNAMENTO INDICA CHE QUESTO PRODOTTO NON DEVE ESSERE TRATTATO COME RIFIUTO DOMESTICO MA DEVE ESSERE CONSEGNATO PRESSO L'IDONEO PUNTO DI RACCOLTA PER IL RICICLAGGIO DI APPARECCHIATURE ELETTRICHE ED ELETTRONICHE. DISFARSI SEGUENDO LE NORMATIVE LOCALI PER LO SMALTIMENTO DEI RIFIUTI. PER ULTERIORI INFORMAZIONI SUL TRATTAMENTO, RECUPERO E RICICLAGGIO DI QUESTO PRODOTTO, CONTATTARE L'IDONEO UFFICIO LOCALE, IL SERVIZIO DI RACCOLTA DEI RIFIUTI DOMESTICI O IL NEGOZIO PRESSO IL QUALE IL PRODOTTO È STATO ACQUISTATO.



NON UTILIZZARE APPARECCHI DANNEGGIATI DAL TRASPORTO! IN CASO DI DUBBIO CONSULTARE IL PROPRIO RIVENDITORE. L'APPARECCHIO VA INSTALLATO E COLLEGATO IN BASE ALLE ISTRUZIONI FORNITE DAL COSTRUTTORE O DA PERSONALE QUALIFICATO.



LA LAVASTOVIGLIE DEVE ESSERE UTILIZZATA DA PERSONE ADULTE. L'UTILIZZO DA PARTE DI PERSONE CON RIDOTTE CAPACITÀ FISICHE E/O MENTALI È AMMESSO SOLAMENTE SOTTO LA SUPERVISIONE DI UN RESPONSABILE PER LA LORO SICUREZZA.

TENERE LONTANI I BAMBINI DAI DETERSIVI E DAI MATERIALI COMPONENTI L'IMBALLO (SCCHETTI IN PLASTICA, POLISTIROLO, ECC.), NON PERMETTERE LORO DI AVVICINARSI ALLA LAVASTOVIGLIE E DI GIOCARE CON LA STESSA, ALL'INTERNO POTREBBERO RIMANERE RESIDUI DI DETERSIVO CHE POSSONO CAUSARE DANNI IRREPARABILI AGLI OCCHI, ALLA BOCCA ED ALLA GOLA, PROVOCANDO ANCHE IL SOFFOCAMENTO.



NON INTRODURRE SOLVENTI COME ALCOL O TREMENTINA CHE POTREBBERO PROVOCARE L'ESPLOSIONE.

NON INTRODURRE STOVIGLIE SPORCHE DI CENERE, CERA, VERNICI.



NON BERE L'ACQUA RESIDUA EVENTUALMENTE PRESENTE NELLE STOVIGLIE O NELLA LAVASTOVIGLIE AL TERMINE DEL PROGRAMMA DI LAVAGGIO E PRIMA DELL'ASCIUGATURA.

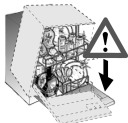

**APPOGGIARSI O SEDERSI SULLA PORTA APERTA DELLA LAVASTOVIGLIE PUÒ CAUSARNE IL RIBALTAMENTO, CON CONSEGUENTE PERICOLO PER LE PERSONE.**

**NON LASCIARE LA PORTA DELLA LAVASTOVIGLIE APERTA IN QUANTO VI SI POTREBBE INCIAMPARE.**



I COLTELLI E GLI ALTRI UTENSILI DA CUCINA AVENTI DELLE PUNTE TAGLIANTI DEVONO ESSERE COLLOCATI NEL CESTELLO CON LE PUNTE RIVOLTE VERSO IL BASSO O POSTI IN MODO ORIZZONTALE NEL CESTO SUPERIORE, FACENDO ATTENZIONE A NON FERIRSI E CHE NON SPORGANO DAL CESTELLO.



#### **MODELLI PROVISTI DI ACQUASTOP**

L'ACQUASTOP È UN DISPOSITIVO CHE IMPEDISCE L'ALLAGAMENTO IN CASO DI PERDITE D'ACQUA. DOPO L'INTERVENTO DELL'ACQUASTOP OCCORRE INTERPELLARE UN TECNICO QUALIFICATO PER INDIVIDUARE E RIPARARE IL GUASTO.

NEI MODELLI DOTATI DI ACQUASTOP IL TUBO DI ALIMENTAZIONE ACQUA CONTIENE UN'ELETTROVALVOLA. **NON TAGLIARE IL TUBO E NON LASCIAR CADERE L'ELETTROVALVOLA IN ACQUA.** IN CASO DI DANNEGGIAMENTO DEL TUBO DI ALIMENTAZIONE ACQUA, DISINSERIRE L'APPARECCHIO DALLA RETE IDRICA ED ELETTRICA.



#### **MODELLI CON ILLUMINAZIONE INTERNA**

IL SISTEMA DI ILLUMINAZIONE DELL'APPARECCHIO APPARTIENE AL GRUPPO DI RISCHIO 1 SECONDO LA NORMA IEC/ EN 62471. QUESTO SIGNIFICA CHE NON VI È NESSUN RISCHIO FOTOBIOLOGICO NELLE NORMALI CONDIZIONI DI IMPIEGO.



SUBITO DOPO L'INSTALLAZIONE EFFETTUARE UN BREVE COLLAUDO DELL'APPARECCHIO SEGUENDO LE ISTRUZIONI PIÙ AVANTI RIPORTATE. IN CASO DI MANCATO FUNZIONAMENTO, SCOLLEGARE L'APPARECCHIO DALLA RETE ELETTRICA ED INTERPELLARE IL PIÙ VICINO CENTRO DI ASSISTENZA TECNICA. **NON TENTARE DI RIPARARE L'APPARECCHIO.**



LA LAVASTOVIGLIE RISPONDE A TUTTI I REQUISITI IMPOSTI DALLE NORME DI SICUREZZA VIGENTI E RIGUARDANTI LE APPARECCHIATURE ELETTRICHE. EVENTUALI CONTROLLI TECNICI ANDRANNO EFFETTUATI SOLTANTO DA PERSONALE SPECIALIZZATO E AUTORIZZATO: **LE RIPARAZIONI ESEGUITE DA PERSONALE NON AUTORIZZATO, OLTRE A COMPORTARE IL DECADIMENTO DELLA GARANZIA, POSSONO DIVENTARE FONTE DI PERICOLO PER L'UTENTE.**



***Il costruttore declina ogni responsabilità per danni subiti da persone e cose, causati dall'inosservanza delle suddette prescrizioni o derivanti dalla manomissione anche di una singola parte dell'apparecchio e dall'utilizzo di ricambi non originali.***

## **DATI TECNICI**

<b>Larghezza</b>	597 ÷ 599 mm
<b>Profondità misurata al filo esterno del pannello comandi</b>	600 mm
<b>Altezza</b>	Libera installazione: da 850 mm a 890 mm
<b>Capacità</b>	13 coperti standard
<b>Pressione acqua di alimentazione</b>	min. 0,05 - max. 0,9 MPa (min. 0.5 – max. 9 bar)
<b>Dati elettrici</b>	Vedere targhetta caratteristiche



## 2. Installazione e posa in opera

Rimuovere gli elementi ferma cestelli in polistirolo.

Sistemare l'apparecchio nel punto prescelto. La lavastoviglie può essere fatta aderire con le fiancate o con lo schienale ai mobili o alle pareti. Se la lavastoviglie viene installata in adiacenza ad una fonte di calore, si dovrà interporre un pannello termoisolante al fine di prevenire surriscaldamenti e malfunzionamenti. Per assicurare la stabilità, installare gli apparecchi ad incasso inferiore o integrabili solamente sotto piani di lavoro continui, avvitandoli ai mobili adiacenti o al piano di lavoro della cucina. Per facilitare le operazioni di installazione, i tubi d'alimentazione e scarico sono orientabili in tutte le direzioni; prestare attenzione che non vengano piegati o strozzati e che non siano troppo in tensione. Assicurarsi di stringere la ghiera di serraggio dopo avere orientato i tubi nella direzione desiderata. Per il passaggio dei tubi e cavo di alimentazione è necessario un foro di Ø minimo 8 cm. Prima di posizionare definitivamente la lavastoviglie, aprire il rubinetto dell'acqua e verificare che non vi siano perdite dalla connessione al rubinetto, dalla connessione alla lavastoviglie e dal tubo.

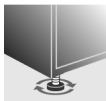

Livellare l'apparecchio al suolo tramite gli appositi piedini regolabili. Questa operazione è indispensabile per assicurare il corretto funzionamento della lavastoviglie.



*Alcuni modelli sono provvisti di un solo piedino posteriore regolabile tramite una vite posta in basso sulla parte anteriore dell'apparecchio.*



**E' assolutamente vietato** incassare la lavastoviglie sotto un piano cottura.

**Non è inoltre consentito** installare la lavastoviglie direttamente a contatto con apparecchi **diversi dai tradizionali** elettrodomestici da cucina ad incasso (es. caminetti, stufe...).

*In caso di installazione della lavastoviglie in un vano adiacente ad un altro/i elettrodomestico/i, dovranno essere rispettate scrupolosamente le prescrizioni fornite dal costruttore dell'elettrodomestico stesso (distanze minime, modalità di installazione, ecc.).*





## **Solo per modelli a posa libera**

-E' **assolutamente vietato** montare un piano cottura sopra lavastoviglie a posa libera.

-Se l'apparecchio non si trova in una nicchia ed è quindi accessibile su un lato, è necessario rivestire la parte della cerniera porta per motivi di sicurezza (pericolo di lesioni). Le coperture sono disponibili come accessorio presso i rivenditori specializzati o il Servizio di Assistenza Tecnica.

-Per incassare la lavastoviglie è necessario acquistare l'**apposito kit** presso i rivenditori autorizzati o il Servizio di Assistenza Tecnica.

## **2.1 Collegamento alla rete idrica**



**Prevenire i rischi di intasamento o danneggiamento:** se la tubazione dell'acqua è nuova o è rimasta a lungo inattiva, prima di procedere all'allacciamento idrico, assicurarsi che l'acqua sia limpida e priva di impurità per evitare danni all'apparecchio. **Per l'allacciamento della lavastoviglie alla rete idrica, utilizzare solamente tubi nuovi; tubi vecchi o usati non devono essere riutilizzati.**

### **COLLEGAMENTO ALLA PRESA D'ACQUA**

Allacciare il tubo di alimentazione ad una presa d'acqua fredda con bocca filettata 3/4" gas, interponendo il filtro **A** in dotazione. **Assicurarsi di avvitare strettamente il tubo con le mani e poi completare l'operazione stringendo di circa 1/4 di giro con una pinza.**

**Nei modelli dotati di ACQUASTOP il filtro è già presente nella ghiera filettata.**

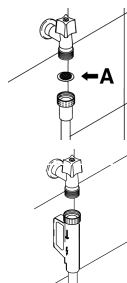

È possibile alimentare la lavastoviglie con acqua **che non superi i 60°C**. Alimentando l'apparecchio con acqua calda il tempo di lavaggio verrà abbreviato di circa 20 minuti, ma la sua efficacia sarà però lievemente ridotta. Il collegamento andrà effettuato alla presa domestica d'acqua calda con le stesse modalità descritte per il collegamento alla presa d'acqua fredda.

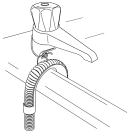

### COLLEGAMENTO AL TUBO DI SCARICO

Inserire l'apposito tubo in una condotta di scarico con diametro minimo di **4 cm**; in alternativa, appoggiarlo al lavandino utilizzando il reggitubo in dotazione, ma avendo cura di evitare strozzature o eccessive curvature. È importante evitare che il tubo possa sganciarsi e cadere. A tal proposito il reggitubo è dotato di un foro, grazie al quale è possibile fissarlo con un laccio al muro o al rubinetto.

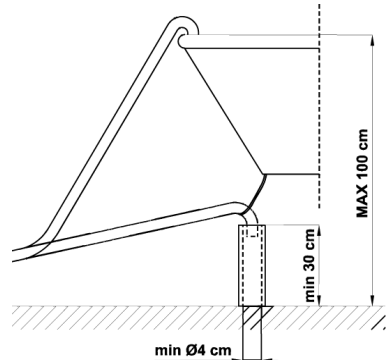

L'estremità libera andrà collocata ad un'altezza compresa tra **30 e 100 cm** e non dovrà mai trovarsi immersa nell'acqua. In presenza di tubi di prolunga disposti orizzontalmente, per un massimo di 3 m, posizionare il tubo di scarico ad un'altezza max. di **85 cm** dal suolo.

**Grado di protezione contro l'umidità: IPX0**



## 2.2 Collegamento elettrico e avvertenze

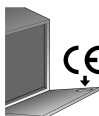

VERIFICARE CHE I VALORI DI TENSIONE E FREQUENZA DI RETE CORRISPONDANO A QUELLI RIPORTATI SULLA TARGA DI IDENTIFICAZIONE DELL'APPARECCHIO POSTA SUL BORDO INTERNO DELLA PORTA.



LA SPINA ALL'ESTREMITÀ DEL CAVO DI ALIMENTAZIONE E LA RELATIVA PRESA DOVRANNO ESSERE DELLO STESSO TIPO E CONFORMI ALLE NORMATIVE SUGLI IMPIANTI ELETTRICI IN VIGORE.

LA SPINA DOVRÀ ESSERE ACCESSIBILE DOPO L'INSTALLAZIONE.

**MAI STACCARE LA SPINA TIRANDONE IL CAVO.**



DOPO LA SOSTITUZIONE DEL CAVO DI ALIMENTAZIONE, ASSICURARSI CHE LA **STAFFA** DI ANCORAGGIO DEL CAVO VENGA CORRETTAMENTE FISSATA.



**EVITARE L'UTILIZZO DI ADATTATORI O DERIVATORI** IN QUANTO POTREBBERO PROVOCARE SURRISCALDAMENTI O BRUCIATURE.



***La sostituzione del cavo di alimentazione deve essere effettuata dal costruttore o da un Centro Assistenza Autorizzato in modo da prevenire qualsiasi rischio.***

**NEL CASO L'APPARECCHIO NON SIA PROVVISORIO DI SPINA MA SOLO DEL CAVO DI ALIMENTAZIONE:**



PREVEDERE SULLA LINEA DI ALIMENTAZIONE DELL'APPARECCHIO UN DISPOSITIVO DI INTERRUZIONE ONNIPOLARE, CON CATEGORIA DI SOVRATENSIONE III, SITUATO IN POSIZIONE FACILMENTE RAGGIUNGIBILE.



IL COLLEGAMENTO ALLA RETE ELETTRICA DEVE ESSERE ESEGUITO **ESCLUSIVAMENTE DA UN TECNICO SPECIALIZZATO** SEGUENDO LO SCHEMA SOTTOSTANTE ED IN CONFORMITÀ ALLE LEGGI VIGENTI.

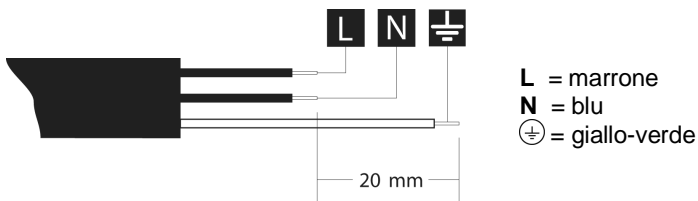



**Alcuni componenti sono sotto tensione anche quando il pulsante di ACCENSIONE/SPEGNIMENTO si trova nella posizione di spento. Prima di effettuare la manutenzione dell'apparecchio, staccare la spina o togliere tensione tramite il dispositivo di interruzione a parete.**

**Grado di protezione contro lo shock elettrico: I**

**SOLO PER GRAN BRETAGNA:**



**QUESTO APPARECCHIO DEVE ESSERE COLLEGATO A TERRA.**

**Sostituzione del fusibile**

Se la spina per il collegamento alla rete di alimentazione è fornita con un fusibile **BS 1363A 13A**, per la sostituzione di quest'ultimo utilizzarne uno approvato **A.S.T.A.** di tipo **BS 1362** e procedere come segue:

1. Rimuovere il coperchio **A** e il fusibile **B**.
2. Inserire il nuovo fusibile dentro il coperchio.
3. Riposizionare entrambi dentro la spina.

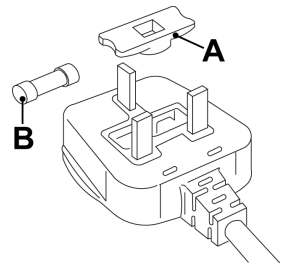

**Dopo la sostituzione del fusibile riposizionare correttamente il coperchio nella spina. In assenza del coperchio, la spina non dovrà essere riutilizzata fino a quando non verrà installato un idoneo coperchio di ricambio.**

**I ricambi idonei sono identificabili dal colore dell'alloggiamento del coperchio o dalla scritta, posta sulla base della spina, che ne descrive il colore.**

*I coperchi di ricambio sono disponibili presso i rivenditori locali di materiale elettrico.*



## 3. Descrizione dei comandi

### 3.1 Il pannello frontale

Tutti i comandi e i controlli della lavastoviglie sono riuniti sul pannello frontale. La programmazione e la scelta delle opzioni è possibile solamente a **porta chiusa**.

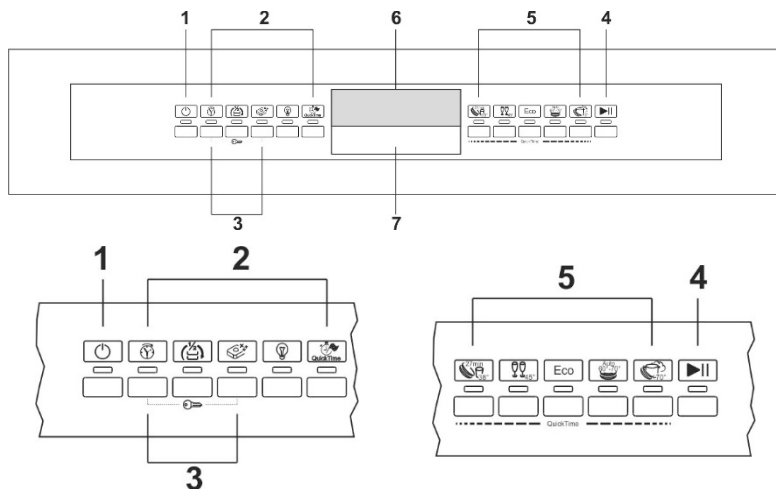

1	PULSANTE E SPIA <b>ON/OFF</b>
2	PULSANTI E SPIE <b>SELEZIONE OPZIONI</b>
3	PULSANTI ATTIVAZIONE “ <b>BLOCCO BAMBINI</b> ”
4	PULSANTE <b>AVVIO/PAUSA</b>
5	PULSANTI <b>SELEZIONE PROGRAMMA</b>
6	<b>DISPLAY</b> INFORMAZIONI
7	MANIGLIA APERTURA PORTA









**NOTA:** simbologia ed estetica sono indicative, potrebbero differire a seconda del modello o della versione di lavastoviglie acquistata.



### 3.2 Il display informazioni

La lavastoviglie è dotata di un **DISPLAY** che fornisce tutte le informazioni relative alle funzioni programmate.



	Spia di segnalazione mancanza brillantante
	Spia di segnalazione mancanza sale
	Segnale di fine ciclo
	Spia opzione "blocco bambini".
<b>000</b>	Indicazione partenza ritardata, durata del ciclo di lavaggio e allarmi.
	Prelavaggio
	Lavaggio
	Risciacquo
	Asciugatura







## TABELLA PROGRAMMI



Eco



PROGRAMMA NUMERO E SIMBOLO	CARICO STOVIGLIE E POSATE	SVOLGIMENTO PROGRAMMA	DURATA	CONSUMI	
			MINUTI (1)	ACQUA LITRI	ENERGIA kWh (1)
1 AMMOLLO 	Pentole e stoviglie in attesa di un ulteriore lavaggio	Prelavaggio freddo	15	3,5	0,02
2 CRISTALLI 	Cristalli, porcellane e stoviglie miste con sporco leggero.	Lavaggio a 45°C Risciacquo freddo Risciacquo a 70°C Asciugatura	80	7,5	1,10
3 ECO (*) <b>Eco</b> EN 50242	Stoviglie normalmente sporche, anche con residui secchi	Lavaggio a 45°C Risciacquo freddo Risciacquo a 55°C Asciugatura	**	**	**
4 NORMALE  IEC/DIN***	Pentole e stoviglie normalmente sporche, anche con residui secchi	Prelavaggio freddo Lavaggio a 65°C Risciacquo freddo Risciacquo a 70°C Asciugatura	105	13,5	1,35
5 ULTRA CLEAN  ****	Pentole e stoviglie molto sporche, anche con residui secchi.	Prelavaggio caldo Lavaggio a 70°C Risciacquo freddo (2) Risciacquo a 70°C Asciugatura	160	15,5	1,70

Il programma **ULTRA CLEAN** termina con un risciacquo antibatterico aggiuntivo che garantisce una ulteriore riduzione dei batteri. Se durante la fase del programma la temperatura non viene mantenuta (es. per apertura della porta o interruzione dell'energia), le **spie programmi** lampeggiano per segnalare che non è garantita l'azione antibatterica.

**IMPORTANTE:** leggere la tabella “NOTE E RIFERIMENTI” alle pagg. seguenti.



*Se la porta della lavastoviglie è aperta, o chiusa non correttamente, il ciclo di lavaggio non si avvia.*



## PROGRAMMI QUICK TIME

(leggere il paragrafo che ne spiega il funzionamento)

PROGRAMMA NUMERO E SIMBOLO	CARICO STOVIGLIE E POSATE	SVOLGIMENTO PROGRAMMA	DURATA			CONSUMI		
			MINUTI (1)	ACQUA LITRI	ENERGIA kWh (1)			
<b>6 RAPIDO 27'</b> 	Stoviglie poco sporche lavate subito dopo l'uso	Lavaggio a 38°C Risciacquo a 50°C	27	6,5	0,70			
<b>7 DELICATO VELOCE</b> 	Stoviglie delicate normalmente sporche.	Prelavaggio freddo Lavaggio a 50°C Risciacquo freddo Risciacquo a 70°C	80	10,5	1,15			
<b>8 ECO VELOCE</b> <b>Eco</b> 	Stoviglie normalmente sporche, anche con residui secchi	Prelavaggio freddo Lavaggio a 60°C Risciacquo freddo Risciacquo a 70°C	95	10,5	1,25			
<b>9 NORMALE VELOCE</b> 	Pentole e stoviglie normalmente sporche, anche con residui secchi	Prelavaggio freddo Lavaggio a 70°C Risciacquo freddo Risciacquo a 70°C	100	11	1,40			
<b>10 FORTE e VELOCE</b> 	Stoviglie miste con sporco normale, senza residui secchi.	Lavaggio a 65°C Risciacquo freddo Risciacquo a 70°C	65	8	1,20			

**IMPORTANTE:** leggere la tabella “**NOTE E RIFERIMENTI**” alle pagg. seguenti.



*Se la porta della lavastoviglie è aperta, o chiusa non correttamente, il ciclo di lavaggio non si avvia.*





## NOTE E RIFERIMENTI

Effettuare l'ammollo **solo** con carico parziale.

Le opzioni **non** sono utilizzabili con il programma **ammollo**.

L'opzione **ENERSAVE** non è utilizzabile con **ammollo**, **ultraclean** e tutti i programmi **che non prevedono** la fase di asciugatura finale.

*	Programma standard secondo la norma <b>EN 50242</b> . Se presente, l'opzione <b>ENERSAVE</b> deve essere selezionata.
**	Vedere foglio a corredo
***	Programma di riferimento <b>IEC/DIN</b> . Se presente, l'opzione <b>ENERSAVE</b> deve <b>essere selezionata</b> .
****	Programma di riferimento per i laboratori. Detersivo: <b>20g nel distributore + 10g sulla porta o pastiglia</b> . <b>Disposizione</b> : vedere foto al paragrafo "uso dei cestelli".
(1)	Consumo e durata dei programmi sono stati misurati in base a quanto previsto dalla norma <b>EN 50242</b> . I valori possono cambiare in funzione della temperatura dell'acqua in ingresso e ambiente, tipo e quantità delle stoviglie.

## RIFERIMENTI a ENERGY LABEL a corredo della lavastoviglie:

- Il consumo energetico annuo è basato su **280 cicli di lavaggio standard** con acqua fredda e consumo dei modi a basso consumo energetico. Il consumo effettivo dipende dalla modalità di utilizzo dell'apparecchio.
- Il consumo di acqua è basato su **280 cicli di lavaggio standard**. Il consumo effettivo dipende dalle modalità di utilizzo dell'apparecchio.
- Le informazioni sono riferite al programma **STANDARD EN 50242** (indicato nella tabella programmi), il più efficace in termini di consumo combinato di energia e acqua. Il programma è indicato per stoviglie normalmente sporche.
- Classe di efficienza asciugatura determinata su una scala da "**G**" (efficienza minima a "**A**" (efficienza massima).



### 3.3 Programmi di lavaggio

La lavastoviglie è provvista di un pannello di comando e un **DISPLAY INFORMAZIONI** dai quali è possibile svolgere tutte le operazioni di accensione, spegnimento e programmazione.



**Prima di avviare un programma di lavaggio verificare che:**

- Il rubinetto dell'acqua sia **aperto**.
- Nel **serbatoio** del dolcificatore **vi sia sale rigenerante**.
- Nel **distributore** sia stata immessa **la dose adeguata di detersivo**.
- I cestelli siano stati **caricati correttamente**.
- Gli irroratori ruotino **liberamente** e senza impedimenti.
- Lo sportello della lavastoviglie **sia ben chiuso**.

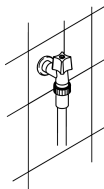

**Attenzione:**

durante la fase iniziale del programma di lavaggio non si percepisce il funzionamento degli irroratori perché la loro rotazione inizia circa 5 minuti dopo lo start. Si tratta del normale svolgimento del ciclo di lavaggio.

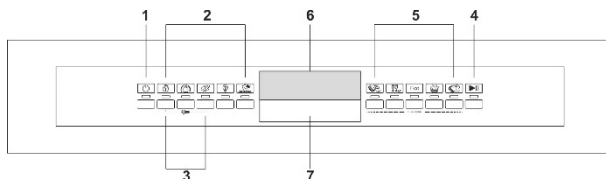

#### ACCENSIONE

Premendo il pulsante **ON/OFF** si accende la lavastoviglie e la spia si illumina. Dopo circa **3 secondi** da questa operazione si accenderà il **DISPLAY** con una visualizzazione che dipenderà dallo stato della lavastoviglie.

#### PROGRAMMAZIONE

Tutte le operazioni di programmazione sono possibili solo a porta chiusa. A porta aperta sul **DISPLAY** compare **--:--**.

#### SELEZIONE PROGRAMMA

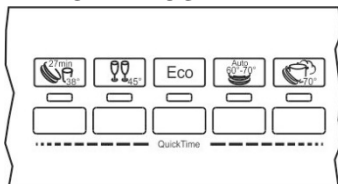

La selezione dei programmi è possibile mediante i relativi pulsanti.



Premendo il pulsante relativo al programma desiderato (vedi tabella programmi) si ha l'accensione della relativa spia a conferma dell'operazione avvenuta e sul **DISPLAY** compare una previsione della durata del programma con l'indicazione in ore e minuti ("h.mm").



## AVVIO DEL PROGRAMMA

Per avviare la macchina premere il pulsante **AVVIO/PAUSA**  per alcuni secondi fino a quando la spia **AVVIO/PAUSA** inizia a lampeggiare e si sente un beep di conferma. Da questo punto la durata del ciclo sul **DISPLAY** inizia a diminuire.

Questo tempo, che si aggiorna durante il ciclo, è "indicativo" dato che è influenzato dalle condizioni di lavaggio quali quantità e tipo di stoviglie, temperatura d'ingresso dell'acqua...ecc. Per questa ragione è normale vedere degli aggiornamenti nel corso di un programma (incrementi o decrementi di minuti) soprattutto nei passaggi da una fase all'altra (ad esempio da lavaggio a risciacquo).

Lo svolgimento del programma sarà evidenziato dalle fasi programma, che danno l'indicazione dello stato del ciclo in corso.

La fase in corso lampeggia, mentre le fasi di lavaggio successive rimangono accese. Al termine della fase il simbolo si spegne.

N.B.: la fase prelavaggio rimane spenta quando si seleziona un programma che non lo prevede.



Prelavaggio

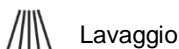

Lavaggio

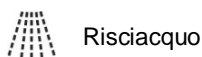

Risciacquo



Asciugatura

## FINE PROGRAMMA

Alla fine del programma si illumina "end" sul **DISPLAY**. Premendo uno dei tasti programma, la lavastoviglie è pronta per eseguire un nuovo ciclo.

## INTERRUZIONE DI UN PROGRAMMA

Per interrompere un programma in corso è necessario:

- premere il pulsante **AVVIO/PAUSA**  per alcuni secondi fino a quando la spia **AVVIO/PAUSA** rimane accesa (beep di conferma), a questo punto è possibile far partire nuovamente il ciclo oppure:



### CAMBIARE PROGRAMMA

Per cambiare un programma in corso è necessario:

- interrompere il programma in corso (vedere “**INTERRUZIONE DI UN PROGRAMMA**”);
- selezionare il nuovo programma;
- premere nuovamente il pulsante **AVVIO/PAUSA**  per dare lo start al nuovo programma.

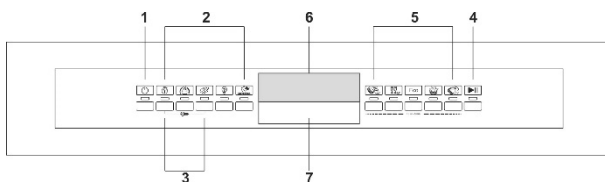

### ANNULLARE UN PROGRAMMA

Nel caso si desideri annullare un programma in corso:

- interrompere il programma (vedere “**INTERRUZIONE DI UN PROGRAMMA**”)
- Premere e tenere premuto il pulsante **AVVIO/PAUSA** ; sul display comparirà l'indicazione “**P0**” e la lavastoviglie si porterà automaticamente a fine ciclo scaricando l'acqua dalla vasca (durante questa fase la spia **AVVIO/PAUSA** lampeggia). Terminata la fase di scarico, sul display compare l'indicazione di fine ciclo “**End**”.



*In caso di apertura della porta durante il funzionamento, alla successiva chiusura è necessario dare nuovamente lo start al programma come descritto al paragrafo “**AVVIO DEL PROGRAMMA**”. Il programma riprenderà dal punto in cui era stato interrotto.*

***Nel caso in cui la temperatura in vasca sia superiore a 50°C il programma riprenderà dopo circa 60 secondi.***



## OPZIONI

La selezione delle opzioni è comandata dai relativi pulsanti ed evidenziata dalla spia sotto al simbolo identificativo. Leggere il paragrafo dedicato ad ogni opzione per i dettagli di utilizzo.

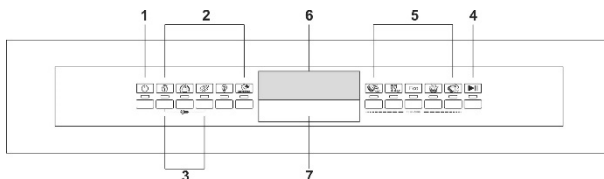
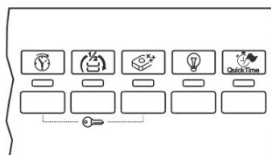

### OPZIONE QUICK TIME

L'opzione, selezionata insieme ad un qualsiasi programma di lavaggio (tranne l'ammollo) **RIDUCE LA DURATA** del ciclo da un minimo del 10% ad un massimo del 55% a seconda del ciclo selezionato. Si attiva dopo avere selezionato il programma desiderato premendo il pulsante **OPZIONE QUICK**  (la spia si illumina). L'opzione si disattiva automaticamente al termine del programma.



### OPZIONE ENERSAVE

Opzione che, grazie all'asciugatura facilitata dall'apertura della porta a fine ciclo, consente di **ridurre** ulteriormente il consumo di **energia**. Al termine del lavaggio un dispositivo automatico sgancia la porta, che si apre lentamente di alcuni centimetri. Ciò consente un'asciugatura ottimale, anche con basse temperature di risciacquo, consentendo un significativo **risparmio di energia**.

Ad apertura della porta terminata, un breve segnale acustico indica il termine del ciclo di lavaggio.

**Enersave** si attiva automaticamente con tutti i programmi che **prevedono** la fase di asciugatura finale (si veda tabella programmi). E' possibile disattivarla prima di dare l'avvio al programma.



Con la funzione attivata **non si deve** in alcun modo **impedire l'apertura della porta**, lasciare libero da oggetti lo spazio necessario per consentire l'apertura della porta. **Non forzare la chiusura della porta** prima del segnale di fine ciclo, si danneggerebbe il meccanismo.



### RITARDO PROGRAMMA

Il pulsante **RITARDO PROGRAMMA**  consente di ritardare l'inizio del programma di lavaggio **da 1 a 24 ore**.

Questo permette il funzionamento della lavastoviglie nella fascia oraria desiderata.

La prima pressione sul pulsante **RITARDO PROGRAMMA**  accende la spia opzione e sul **DISPLAY** appare **1:h**. Successive pressioni (**2:h**, **3:h**, ... ecc.) consentiranno la scelta del ritardo desiderato.

Premere il pulsante **AVVIO/PAUSA (4)** fino a quando inizia il lampeggio della **spia programma selezionato**, viene eseguito un prelavaggio, dopo il quale inizia il conteggio del **RITARDO PROGRAMMA** impostato.

Per annullare l'opzione prima che il programma di lavaggio sia iniziato:

- Premere il pulsante **AVVIO/PAUSA (4)** fino a quando la spia programma selezionato smette di lampeggiare;
- Premere il pulsante **RITARDO PROGRAMMA**  fino a quando l'impostazione sul display torna a zero;
- Premere il pulsante **AVVIO/PAUSA (4)** per avviare immediatamente il programma.

**NOTA:** non è possibile selezionare l'opzione **RITARDO PROGRAMMA** a ciclo già avviato.

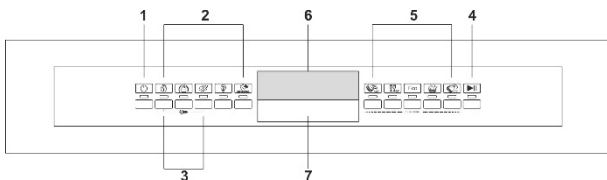

### LAVAGGIO A MEZZO CARICO DISTRIBUITO

Adatta in caso di poche stoviglie da lavare, consente un risparmio di energia elettrica e riduce la durata del programma. Le stoviglie andranno disposte in entrambi i cesti, e nel distributore detersivo andrà introdotta una quantità inferiore rispetto a quella utilizzata per il carico completo.



### OPZIONE "BLOCCO BAMBINI"

Premendo contemporaneamente i pulsanti indicati **(3)** si attiva il blocco dei comandi, confermata dall'accensione della spia sul display. L'opzione rimane attivata fino a quando non si premono nuovamente i pulsanti **(3)**.



## “Flexi Tabs”

Specifica per il lavaggio con detersivi combinati in **tavolette**, contenenti anche **sale e brillantante** (3in1) o altri agenti come salva vetro, brillantanti per acciaio ecc. (4in1, 5in1...). Con l'opzione selezionata, sale e brillantante non verranno erogati, anche se presenti nei relativi serbatoi. Se i serbatoi sono vuoti le **spie** rimarranno **accese**.

*In assenza dell'opzione è consigliato l'utilizzo di prodotti tradizionali (detersivo, sale e brillantante separati), poiché i prodotti multi-funzione, con i cicli di lavaggio tradizionali potrebbero dare problemi come deposito di patina bianca, bassi risultati di asciugatura, residui sulle stoviglie.*

Per maggiori informazioni si veda quanto indicato sulla confezione del detersivo.

### IMPORTANTE:

quando non è più richiesta l'opzione deve essere **disattivata** premendo il relativo **pulsante** (la spia si spegne).

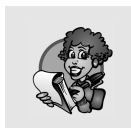

Questi prodotti **non sono adatti** all'utilizzo con acqua **troppo “dura”**. Se la durezza impostata è superiore ad **H3**, attivando l'opzione la relativa spia lampeggia, per segnalare utilizzo non corretto, che **non pregiudica** il funzionamento, ma potrebbe causare risultati di lavaggio **non ottimali**.

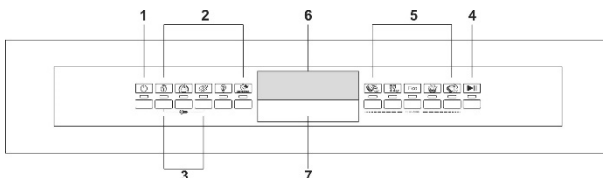

## HYCLEAN

Il programma **ULTRA CLEAN** prolunga l'ultimo risciacquo caldo al fine di garantire una ulteriore riduzione batterica. Se durante questa fase del lavaggio la temperatura in vasca non viene mantenuta costante, (es. per apertura della porta o interruzione dell'energia), la spia opzione e le spie programmi (2) lampeggiano per segnalare che questa fase supplementare del lavaggio non è andata a buon fine. Questo non pregiudica il risultato del lavaggio.



### **PER RISPARMIARE ENERGIA E RISPETTARE L'AMBIENTE**

- Cercare di utilizzare la lavastoviglie **sempre a pieno carico**.
- Non lavare le stoviglie in acqua corrente.
- Utilizzare il programma di lavaggio **più idoneo** per ogni tipo di carico.
- Non effettuare risciacqui preliminari.
- Se disponibile, allacciare la lavastoviglie ad un impianto d'acqua calda fino a 60°C.

### **PER RIDURRE I CONSUMI DI DETERSIVO E RISPETTARE L'AMBIENTE**

*I fosfati presenti nel detersivo per lavastoviglie costituiscono un problema dal punto di vista ecologico. Per evitare un eccessivo consumo di detersivo, ma anche di energia elettrica, è consigliabile:*

- **Differenziare le stoviglie** più delicate da quelle più resistenti ai detersivi aggressivi e alle alte temperature;
- **Non versare** il detersivo direttamente sulle stoviglie.

### **GESTIONE DELL'ENERGIA**

Dopo circa 5 minuti dalla fine del programma di lavaggio la lavastoviglie si spegne automaticamente per ridurre i consumi di stand-by.

Per riaccenderla è necessario premere il pulsante di **ACCENSIONE/SPEGNIMENTO**.

### **ESTRAZIONE DELLE STOVIGLIE**

Al termine del programma di lavaggio attendere almeno **20 minuti** prima di estrarre le stoviglie, in modo da lasciare che esse si raffreddino. Per evitare che eventuali gocce d'acqua rimaste nel cestello superiore possano cadere sulle stoviglie ancora presenti nel cestello inferiore, è **consigliabile** vuotare prima il cestello inferiore e poi quello superiore.





## 4. Istruzioni d'uso

Dopo aver installato correttamente la lavastoviglie, predisporla affinché possa entrare in funzione eseguendo le seguenti operazioni:

- Regolare il dolcificatore dell'acqua;
- Introdurre sale rigenerante;
- Introdurre brillantante e detersivo.

### 4.1 *Uso del dolcificatore dell'acqua*



La quantità di calcare contenuto nell'acqua (indice di durezza dell'acqua) è responsabile delle macchie biancastre sulle stoviglie asciutte, le quali, con l'andar del tempo, tendono a diventare opache. La lavastoviglie è equipaggiata con un dolcificatore automatico che, utilizzando sale rigenerante specifico, sottrae all'acqua le sostanze indurenti.

La lavastoviglie esce dalla fabbrica con l'indice di durezza predisposto sul livello **3** (durezza media).

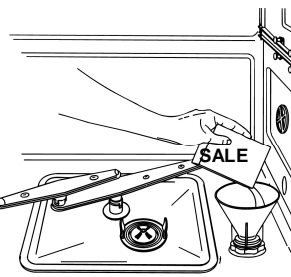

Utilizzando acqua di durezza media il caricamento con nuovo sale andrà effettuato circa ogni **20 lavaggi**. Il serbatoio del dolcificatore ha una capacità di circa **1.7 Kg** di sale in grani. Alcuni modelli sono dotati di un indicatore ottico di mancanza sale. In questi modelli il tappo del serbatoio sale contiene un galleggiante di colore verde che scende al diminuire della concentrazione di sale nell'acqua del serbatoio. Quando l'indicatore verde non è più visibile è necessario aggiungere sale. Il serbatoio è situato sul fondo della lavastoviglie. Dopo aver estratto il cestello inferiore, svitare il tappo del serbatoio ruotandolo in senso antiorario e versare il sale usando l'imbuto in dotazione alla lavastoviglie. Prima di riavvitare il tappo rimuovere gli eventuali residui di sale in prossimità dell'apertura.



- *Al primo uso della lavastoviglie, oltre al sale, occorre introdurre nel serbatoio anche **un litro d'acqua**.*
- *Dopo ogni riempimento del serbatoio, assicurarsi che **il tappo venga chiuso con cura**. La miscela d'acqua e detersivo non deve penetrare nel serbatoio del sale, poiché ciò comprometterebbe il funzionamento dell'impianto di rigenerazione. In questo caso la garanzia non sarebbe più valida.*
- *Utilizzare **solamente** sale rigenerante per lavastoviglie domestiche. Se si adopera sale in pastiglie **non riempire completamente** il serbatoio.*



- **Non utilizzare sale alimentare**, perché contiene sostanze non solubili, che con l'andar del tempo possono compromettere l'impianto di decalcificazione.
- Quando necessario, eseguire l'operazione di caricamento del sale **prima di avviare il programma di lavaggio**; in tal modo la soluzione salina in esubero verrà subito rimossa dall'acqua; una permanenza prolungata d'acqua salata all'interno della vasca di lavaggio può provocare fenomeni di **corrosione**.





**Fare attenzione a non confondere le confezioni di sale con quelle di detersivo**: l'introduzione di detersivo nel serbatoio del sale **danneggia** il dolcificatore.

### FUNZIONI AGGIUNTIVE (Personalizzazione parametri utente) (disponibile in tutti i programmi escluso l'ammollo)

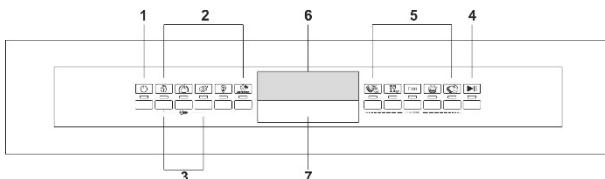
Il sistema di controllo elettronico permette di personalizzarne l'utilizzo mediante una procedura di programmazione non direttamente accessibile che consente di regolare il livello di durezza dell'acqua.



Per accedere all'ambiente di programmazione è necessario che la **macchina** sia **accesa** e la **porta chiusa**, a questo punto si deve:

- premere il pulsante **RITARDO PROGRAMMA**  fino a che sul display compare il simbolo **H** seguito dal numero dell'impostazione corrente (es. **H3**)
- premere in successione il pulsante **RITARDO PROGRAMMA**  per selezionare il livello di durezza dell'acqua (**H0, H1, H2, H3, H4, H5, H6**);

**N.B.:** dopo **alcuni secondi** la macchina esce automaticamente dal menù di impostazione dei parametri.



## TABELLA DUREZZA DELL'ACQUA

DUREZZA DELL'ACQUA		REGOLAZIONE
Gradi tedeschi (°dH)	Gradi francesi (°dF)	
0 - 6	0 - 11	<b>H 0</b> NIENTE SALE
7 - 10	12 - 18	<b>H 1</b>
11 - 15	19 - 27	<b>H 2</b>
16 - 21	28 - 37	<b>H 3</b>
22 - 28	38 - 50	<b>H 4</b>
29 - 35	51 - 62	<b>H 5</b>
36 - 50	63 - 90	<b>H 6</b>

Richiedere le informazioni relative al grado di durezza dell'acqua all'azienda idrica erogatrice.

In seguito alla regolazione o alla visualizzazione di quella impostata è sufficiente lasciare inattivo il pulsante per alcuni secondi, la lavastoviglie ritorna automaticamente alla condizione standard uscendo dalla modalità di regolazione.

### 4.2 *Uso del distributore di brillantante e detersivo*

Il distributore di detersivo ed il dosatore di brillantante si trovano nella parte interna dello sportello: a sinistra il **distributore** e a destra il **dosatore**.

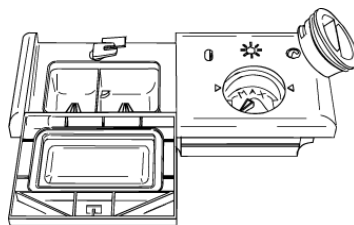

Ad esclusione del programma **AMMOLLO**, prima di ogni lavaggio andrà immessa nel **distributore** la dose adeguata di detersivo. Il brillantante per il risciacquo andrà invece aggiunto soltanto secondo il fabbisogno.



### AGGIUNTA DEL BRILLANTANTE PER IL RISCIAQUO

Il brillantante accelera l'asciugatura delle stoviglie ed impedisce la formazione di macchie e depositi calcarei; viene aggiunto automaticamente all'acqua durante l'ultimo risciacquo, dal serbatoio che si trova sul lato interno della porta.

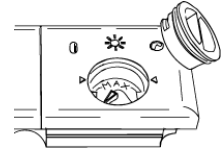

Per aggiungere il brillantante:

- Aprire la porta;
- ruotare il coperchio del serbatoio di  $\frac{1}{4}$  di giro in senso antiorario ed estrarlo.
- Introdurre il brillantante fino a riempire il contenitore (140 c.c. circa). L'indicatore ottico posto a fianco del tappo deve oscurarsi completamente. Aggiungere nuovamente il brillantante quando l'indicatore ottico diventa chiaro o si illumina la spia di segnalazione mancanza di brillantante.
- Rimettere il coperchio e ruotarlo in senso orario.
- Pulire con un panno il brillantante fuoriuscito, in quanto potrebbe provocare schiuma.

### REGOLAZIONE DEL DOSAGGIO DEL BRILLANTANTE

La lavastoviglie esce dalla fabbrica con la regolazione media. E' comunque possibile regolare il dosaggio ruotando il selettore presente nel dosatore sulla posizione necessaria, la dose sarà proporzionale alla posizione del selettore.

- Per accedere alla regolazione del dosaggio è necessario ruotare il tappo del serbatoio di  $\frac{1}{4}$  di giro in senso antiorario ed estrarlo.
- Ruotare quindi con un cacciavite il selettore del dosaggio nella posizione desiderata.
- Rimettere il tappo ruotandolo in senso orario.



- *La dose di brillantante andrà **umentata** qualora le stoviglie lavate risultassero opache o dovessero presentare macchie circolari.*
- *Se le stoviglie risultassero invece appiccicose o dovessero presentare striature biancastre, occorrerà **ridurre** la dose di brillantante.*



## CARICAMENTO DEL DETERSIVO

Per aprire il coperchio del distributore di detersivo premere leggermente il pulsante **P**. Introdurre il detersivo e richiudere con cura il coperchio. Durante il lavaggio il distributore verrà aperto automaticamente.

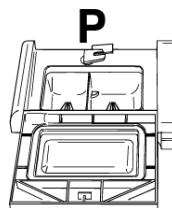
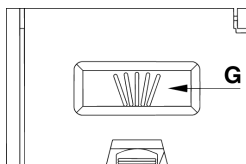
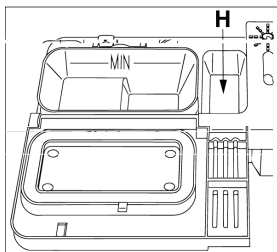

- Quando si seleziona un programma con prelavaggio caldo (leggere la tabella programmi), introdurre una quantità supplementare di detersivo nella cavità **G/H** (secondo i modelli).
- Utilizzare **esclusivamente** detersivi specifici per lavastoviglie. L'uso di detersivi di buona qualità è importante per ottenere ottimi risultati di lavaggio.
- Conservare le confezioni di detersivo ben chiuse in luogo asciutto, per impedire la formazione di grumi che comprometterebbero i risultati di lavaggio. Dopo aperte, le confezioni non devono essere conservate troppo a lungo, il detersivo perde di efficacia.
- Non usare detersivi per lavare i piatti a mano perché producono molta schiuma e possono compromettere il funzionamento della lavastoviglie.
- Dosare correttamente la quantità di detersivo. Una insufficiente quantità di detersivo causa una incompleta eliminazione dello sporco, mentre una quantità eccessiva non aumenta l'efficacia del lavaggio, ma rappresenta soltanto uno spreco.
- In commercio esistono diversi tipi di detersivi liquidi e in polvere che si differenziano per la loro composizione chimica e possono contenere **fosfati**, oppure esserne privi ma dotati di **enzimi naturali**.
  - I detersivi con **fosfati** agiscono maggiormente sui grassi e sugli amidi **oltre i 60°C**.
  - I detersivi **enzimatici** esplicano invece la loro forza pulente anche a basse temperature (**da 40 a 55°C**) e sono più facilmente biodegradabili. Tali detersivi consentono di raggiungere, a basse temperature, gli stessi risultati di lavaggio che potrebbero essere ottenuti soltanto con programmi a **65°C**.Per la tutela dell'ambiente consigliamo l'impiego di detersivi **senza fosfati o cloro**.



**L'introduzione di detersivo, anche liquido, nel serbatoio del brillantante, provocherà il danneggiamento della lavastoviglie.**

### 4.3 Avvertenze e consigli generali



Prima di procedere al primo lavaggio con la lavastoviglie è opportuno leggere i seguenti suggerimenti riguardanti la natura delle stoviglie da lavare e la loro sistemazione.

Generalmente non sussistono limitazioni per il lavaggio delle stoviglie d'uso domestico, ma in alcuni casi si dovrà tenere conto delle loro caratteristiche.

Prima di posizionare le stoviglie nei cesti è necessario:

- Eliminare i resti di cibo più grossi, es. ossa, lische, che potrebbero oltre che intasare il filtro, provocare danni alla pompa di lavaggio.
- Mettere a mollo le pentole o le padelle che presentano sul fondo residui bruciati di cibo in modo tale che i residui si stacchino più facilmente; quindi collocarle nel CESTO INFERIORE.

Prelevare le stoviglie sotto l'acqua corrente prima di caricarle nei cesti rappresenta un inutile spreco di acqua.

**Una corretta sistemazione delle stoviglie assicura buoni risultati di lavaggio.**



## **ATTENZIONE!**

- Assicurarsi che le stoviglie siano ben ferme e non possano ribaltarsi e che non ostacolino la rotazione degli irroratori durante il funzionamento;
- Non introdurre oggetti molto piccoli nei cesti; cadendo potrebbero bloccare gli irroratori o la pompa di lavaggio;
- I recipienti come tazze, ciotole, bicchieri e pentole vanno sempre rivolti con l'apertura verso il basso e con le cavità oblique, per consentire lo scolo dell'acqua;
- Non disporre le stoviglie le une nelle altre o che si coprano a vicenda;
- Non disporre i bicchieri troppo vicini tra di loro perché toccandosi potrebbero rompersi o potrebbero rimanervi delle macchie.

**ASSICURARSI** che le stoviglie siano idonee al lavaggio in lavastoviglie.

### **Stoviglie non idonee al lavaggio in lavastoviglie:**

- **Pentole e stoviglie in legno:** si possono rovinare a causa delle alte temperature di lavaggio;
- **Oggetti d'artigianato:** sono raramente adatti al lavaggio in lavastoviglie. Le temperature relativamente alte dell'acqua e i detersivi usati possono danneggiarli;
- **Stoviglie in plastica:** le stoviglie di plastica resistenti al calore vanno lavate nel cesto superiore;
- **Stoviglie ed oggetti in rame, stagno, zinco ed ottone:** tendono a macchiarsi;
- **Stoviglie in alluminio:** le stoviglie in alluminio anodizzato possono scolorire;
- **Argenteria:** le stoviglie in argento possono macchiarsi;
- **Vetro e cristallo:** in genere oggetti in vetro e cristallo possono essere lavati in lavastoviglie. Tuttavia esistono alcuni tipi di vetro e cristallo che dopo molti lavaggi possono diventare opachi e perdere la loro trasparenza; per questo tipo di materiali consigliamo di utilizzare sempre il programma meno aggressivo presente nella tabella programmi;
- **Stoviglie con decorazioni:** gli oggetti decorati che si trovano in commercio hanno in genere una buona resistenza ai lavaggi in lavastoviglie anche se può succedere che, dopo frequenti lavaggi, i colori impallidiscano. In caso di dubbio sulla resistenza dei colori è opportuno lavare pochi pezzi alla volta per circa un mese.



#### 4.4 Uso dei cestelli

La lavastoviglie ha una capacità di **13 coperti**, incluse le stoviglie per servire.

##### CESTELLO INFERIORE

Il cestello inferiore riceve l'azione dell'irroratore inferiore alla massima intensità, andrà quindi destinato al contenimento delle stoviglie più "difficili" e maggiormente sporche.

Sono consentite tutte le combinazioni e varietà di carico, purché si abbia cura di disporre le stoviglie, le pentole e i tegami in modo tale che tutte le superfici sporche siano esposte ai getti d'acqua provenienti dal basso.

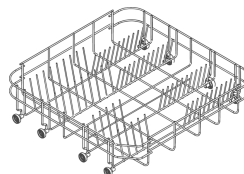

Con supporti fissi

Per sfruttare al massimo lo spazio nel cestello, quando vengono caricate stoviglie di grandi dimensioni, alcuni modelli sono dotati di supporti per piatti ribaltabili in 2 o 4 settori.

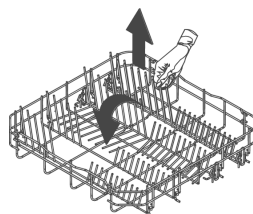

Con supporti ribaltabili

##### INSERTI CESTO INFERIORE

Alcuni modelli sono equipaggiati di inserti cesto inferiore utili a migliorare l'asciugatura dei piatti. Gli inserti si trovano nel sacchetto accessori, per utilizzarli è sufficiente infilarli nelle apposite sedi come indicato in figura.

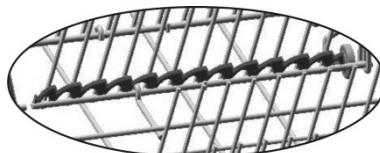
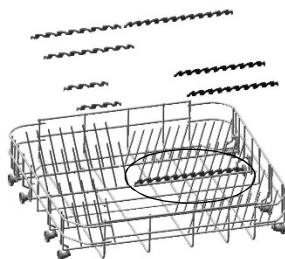





## CARICAMENTO DEL CESTELLO INFERIORE

Sistemare con cura e verticalmente i piatti piani, fondi, da dessert e da portata. Le pentole, i tegami e i relativi coperchi vanno collocati capovolti. Sistemare i piatti fondi e da dessert avendo cura che rimanga sempre uno spazio tra essi.

Esempi di caricamento:

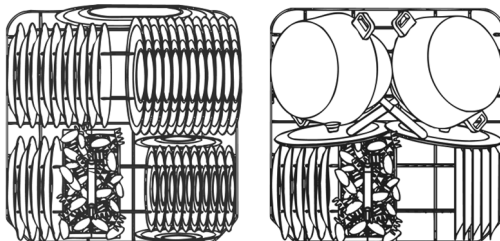

## CESTELLO SUPERIORE

E' consigliabile caricare il cestello superiore con stoviglie piccole o di media grandezza, ad esempio, bicchieri, piatti piccoli, tazzine da caffè o tè, scodelle basse ed oggetti leggeri in plastica ma resistenti al calore. Qualora il cestello superiore venisse utilizzato nella posizione più bassa, potrà essere caricato anche con piatti di servizio, purché siano poco sporchi.

## CARICAMENTO DEL CESTELLO SUPERIORE

Caricare i piatti rivolti in avanti; tazze e recipienti cavi andranno sempre collocati con l'apertura rivolta verso il basso. Il lato sinistro del cestello potrà essere caricato con tazze e bicchieri disposti su due piani. Al centro si possono sistemare piatti e piattini infilandoli verticalmente negli appositi supporti.

Esempi di caricamento:

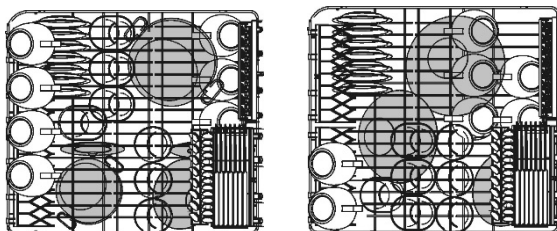



### CESTINO PORTAPOSATE

Il cestino è munito di **inserti posate** asportabili, nelle quali vanno posizionate le posate in modo che rimangano sufficientemente distanziate per consentire un ottimale passaggio dell'acqua. Gli inserti ed il coperchietto centrale si trovano nel **sacchetto accessori**. Il **coperchietto centrale** ha **solamente funzione di copertura**.

Gli inserti possono essere **staccati** ed **utilizzati separatamente**.

Le posate dovrebbero essere disposte nel cestello in modo omogeneo, con il manico rivolto verso il basso e facendo particolare attenzione a non ferirsi con le lame dei coltelli. E' destinato a contenere le posate di ogni genere, escluse quelle di lunghezza tale da interferire con l'irroratore superiore. Mestoli, cucchiali in legno e coltelli da cucina possono essere sistemati nel cestello superiore, **facendo attenzione che la punta dei coltelli non sporga dal cestello**.

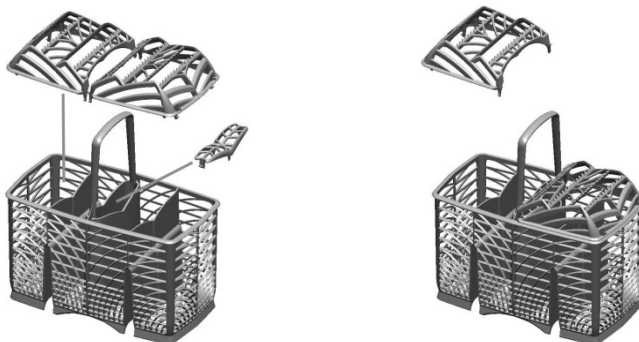

Il cestino scorre in senso trasversale e può essere **posizionato in qualsiasi punto** consentendo un ottimale sfruttamento dello spazio nel cesto inferiore.

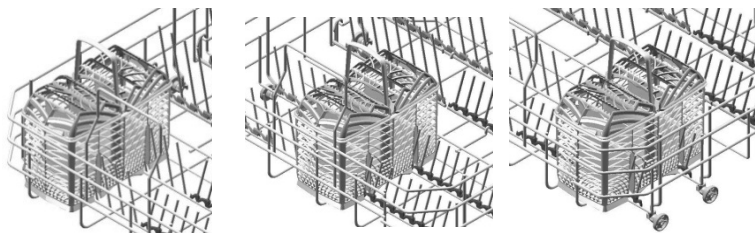



## CASSETTO SUPERIORE FLEXIDUO (solo su alcuni modelli)

E' composto di **due cestelli indipendenti** scorrevoli ed estraibili, per facilitare il carico/scarico di posate. Sono possibili diversi carichi e configurazioni. Nel **cestello destro** regolato in **posizione bassa**, si possono caricare per esempio **tazze da tè**, mentre l'estrazione del cestello sinistro o di entrambi, consente il posizionamento nel **cesto superiore**, di stoviglie di **grandi dimensioni**.

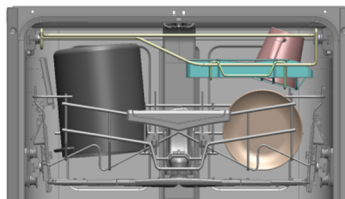
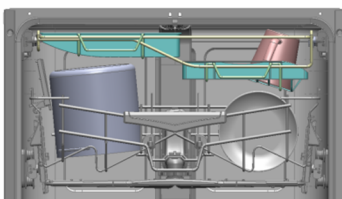
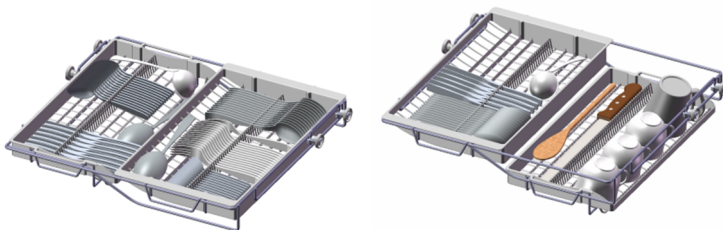
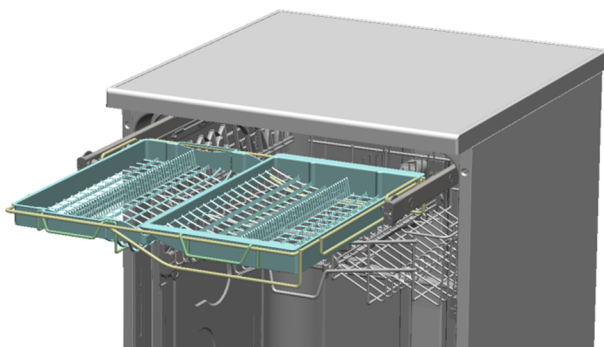



**Esempi di caricamento per sporco intenso**

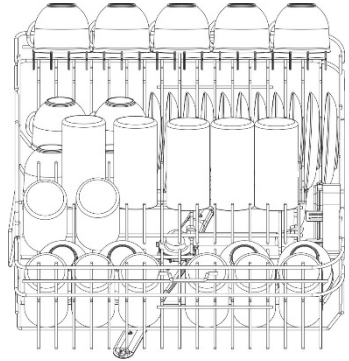
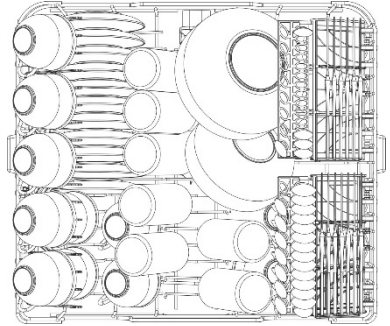
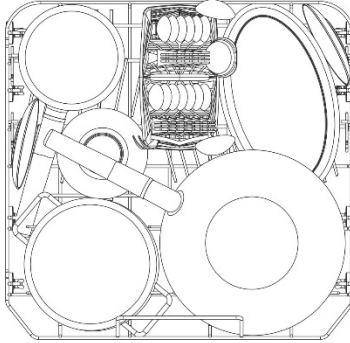



## Esempi di caricamento per sporco intensivo con CASSETTO SUPERIORE FLEXIDUO (solo su alcuni modelli)

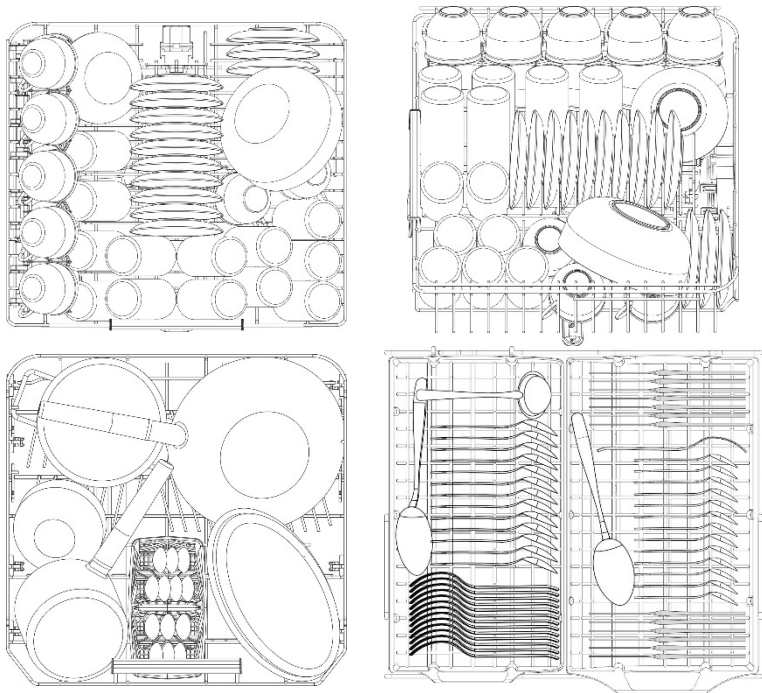



Secondo i modelli il cesto può essere dotato di alcuni o tutti i seguenti accessori:

- Supporti per tazze od oggetti lunghi (mestoli, cucchiai...), a sinistra, possono essere sollevati in posizione verticale se inutilizzati;
- Supporto per bicchieri a gambo lungo (glass holder), sulla sinistra; per utilizzarlo è sufficiente sollevarlo e bloccarlo negli appositi agganci;
- Griglie posate, sulla destra, destinate a contenere coltelli e cucchiaini; per il posizionamento di questi ultimi è necessario estrarre il supporto scorrevole. Le griglie possono essere sollevate in posizione verticale se inutilizzate;
- Supporti centrali fissi o mobili. I supporti mobili possono essere bloccati in verticale, appoggiati sul fondo del cesto se inutilizzati, oppure disposti in posizione intermedia, secondo le esigenze.

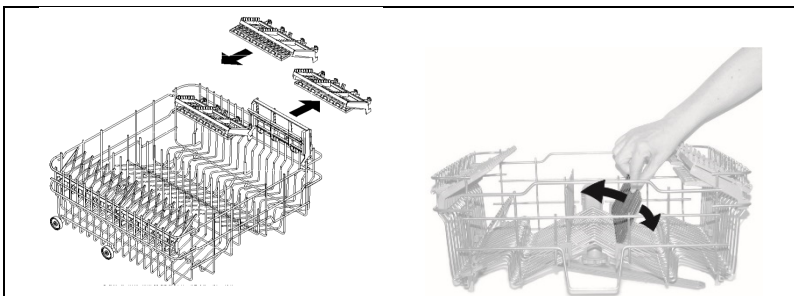
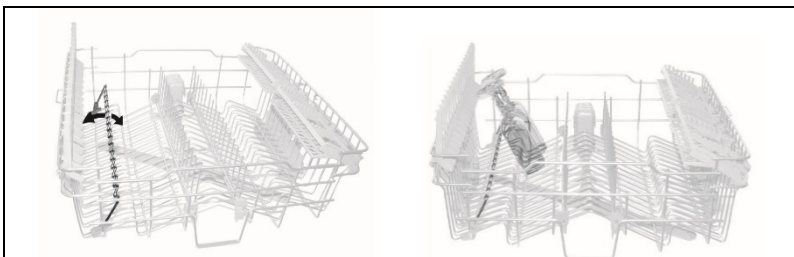



## REGOLAZIONE DEL CESTO SUPERIORE

Il cesto superiore è regolabile in altezza per consentire il posizionamento, nel cesto inferiore, di piatti o stoviglie di grosse dimensioni. La regolazione può essere di tipo **A** o **B**, secondo il modello di lavastoviglie acquistato.

**Versione A:** ad estrazione regolabile su **due posizioni**.

- Estrarre entrambe le guide cestello.
- Togliere i fermi, sganciandoli come indicato in figura.
- Estrarre il cestello.
- Inserire nella guida la coppia di ruote superiore o inferiore, secondo la regolazione desiderata.
- Riposizionare i fermi nella posizione originale.

Lato sinistro e destro del cestello **devono essere posizionati sempre alla stessa altezza**.

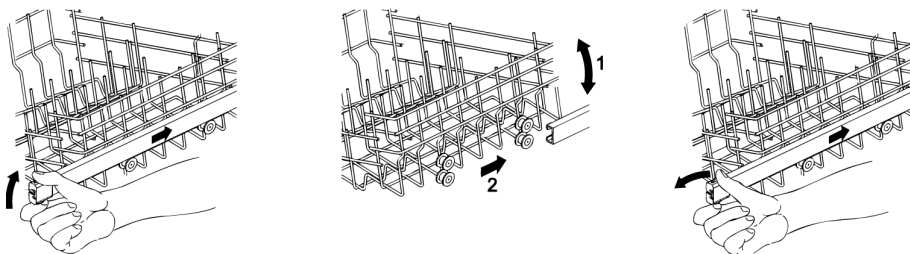

**Versione B:** regolabile su **tre posizioni** su entrambi i lati.

I lati del cestello **devono essere posizionati sempre alla stessa altezza**.

- Sollevare il cesto tirando dal bordo superiore **(1)**, fino al primo o secondo scatto secondo l'altezza desiderata.
- Abbassare il cesto dopo averlo sbloccato, tirando la leva di sblocco **(2)**.

La regolazione è possibile anche con il cestello carico, in questo caso quando lo si abbassa è preferibile trattenerlo con una mano per evitare colpi alle stoviglie.

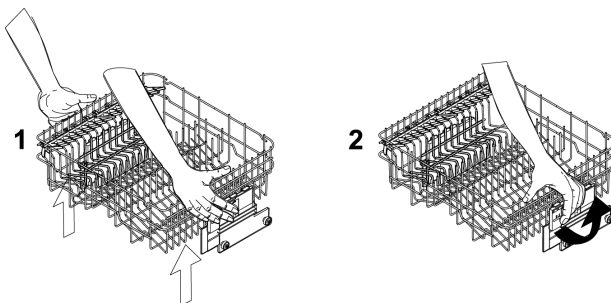



## 5. Pulizia e manutenzione



**Prima di effettuare la manutenzione dell'apparecchio, staccare la spina o togliere tensione tramite il dispositivo di interruzione onnipolare.**

### 5.1 Avvertenze e consigli generali

**Evitare l'utilizzo di detersivi abrasivi o acidi.**

Le superfici esterne e la controporta della lavastoviglie andranno pulite ad intervalli regolari con uno straccio morbido inumidito o con un normale detersivo per superfici verniciate. Le guarnizioni di tenuta dello sportello andranno pulite con una spugna inumidita. Periodicamente (una o due volte all'anno) è bene pulire la vasca e le guarnizioni dalla sporcizia che vi si può depositare utilizzando un panno morbido e dell'acqua.

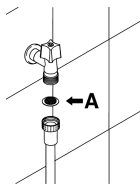

#### PULIZIA DEL FILTRO DI ENTRATA ACQUA

Il filtro di entrata acqua **A** posto all'uscita del rubinetto necessita periodicamente di essere pulito. Dopo aver chiuso il rubinetto di erogazione, svitare l'estremità del tubo di carico acqua, togliere il filtro **A** e pulirlo delicatamente sotto un getto d'acqua corrente. Reinserrire il filtro **A** nella propria sede e riavvitare accuratamente il tubo di carico acqua.

#### PULIZIA DEGLI IRRORATORI

Gli irroratori sono facilmente asportabili per consentire la periodica pulizia degli ugelli e prevenire possibili otturazioni. Lavarli sotto un getto d'acqua e reinserirli accuratamente nelle proprie sedi, **verificando che il loro movimento circolare non venga in alcun modo impedito.**

- Per asportare l'irroratore **superiore** occorre svitare la ghiera di ritegno **R**.
- Per asportare l'irroratore **inferiore** occorre semplicemente sollevarlo verso l'alto, tirando dalla parte centrale.
- Per estrarre l'irroratore **orbitale** occorre afferrare il braccio più lungo e sollevare verso l'alto l'orbitale. Lavare i bracci sotto un getto d'acqua corrente e reinserirli accuratamente nella propria sede. **A rimontaggio avvenuto verificare che i bracci girino liberamente.** In caso contrario verificare che siano stati montati correttamente.

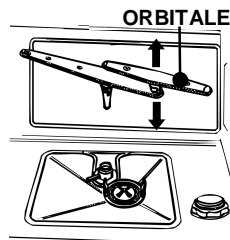
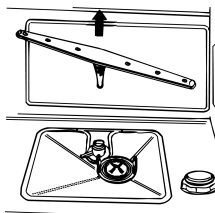
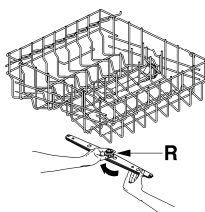





## PULIZIA DEL GRUPPO FILTRANTE

- E' opportuno procedere periodicamente all'ispezione del filtro centrale **C** e, se necessario, pulirlo. Per estrarlo occorre afferrare le linguette, ruotare in senso antiorario e sollevare verso l'alto;
- spingere da sotto il filtro centrale **D** per estrarlo dal micro filtro;
- separare le due parti che compongono il filtro in plastica premendo il corpo del filtro nella zona indicata dalle frecce;
- togliere il filtro centrale sollevandolo.

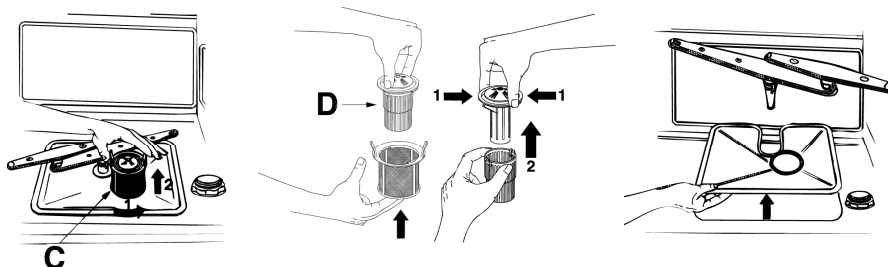

## AVVERTENZE E CONSIGLI PER UNA BUONA MANUTENZIONE:

- I filtri vanno puliti **in acqua corrente** con una spazzola dura.
- Fare attenzione, **quando si rimuove il filtro**, che sullo stesso non vi siano residui di cibo. Eventuali residui, cadendo nel pozzetto di lavaggio, potrebbero bloccare alcuni componenti idraulici, oppure ostruire gli ugelli degli irroratori.
- È indispensabile **pulire attentamente i filtri** e secondo le indicazioni sopra indicate: la lavastoviglie non può funzionare se i filtri sono otturati.
- **Ricollocare accuratamente i filtri** nella propria sede, al fine di evitare danni alla pompa di lavaggio.

## SE LA LAVASTOVIGLIE RIMANE A LUNGO INUTILIZZATA:

- Effettuare il programma di ammollo **per due volte** consecutivamente.
- **Staccare la spina** dalla presa di corrente.
- Lasciare **leggermente aperto lo sportello**, in modo tale da impedire la formazione di cattivi odori all'interno della vasca di lavaggio.
- **Riempire il dosatore di brillantante** per il risciacquo.
- **Chiudere il rubinetto dell'acqua.**



### **PRIMA DI RIUTILIZZARE LA LAVASTOVIGLIE DOPO UNA LUNGA SOSTA:**

- Controllare che nella tubazione **non siano depositati fanghiglia o ruggine**, in tal caso, lasciare scorrere l'acqua dal rubinetto di alimentazione per alcuni minuti.
- **Reinserire la spina** alla presa di corrente.
- **Riallacciare il tubo flessibile di alimentazione acqua e riaprire il rubinetto.**

### **ELIMINAZIONE DI PICCOLI INCONVENIENTI**

In alcuni casi è possibile eliminare personalmente eventuali piccoli inconvenienti con l'aiuto delle seguenti istruzioni:

#### **Se il programma non si avvia verificare che:**

- la lavastoviglie sia allacciata alla rete elettrica;
- l'erogazione di energia elettrica non sia stata interrotta;
- il rubinetto dell'acqua sia aperto;
- la porta della lavastoviglie sia stata chiusa correttamente.

#### **Se nella lavastoviglie ristagna acqua verificare che:**

- il tubo di scarico non sia piegato;
- il sifone dello scarico non sia otturato;
- i filtri della lavastoviglie non siano intasati.

#### **Se le stoviglie non risultano pulite verificare che:**

- sia stato introdotto detersivo ed in quantità adeguata;
- vi sia sale rigenerante nell'apposito serbatoio;
- le stoviglie siano state disposte correttamente;
- il programma selezionato fosse adatto al tipo e grado di sporco delle stoviglie;
- tutti i filtri siano puliti ed inseriti correttamente nelle loro sedi;
- i fori di uscita dell'acqua dagli irroratori non siano intasati;
- qualche oggetto non abbia bloccato la rotazione degli irroratori.



**Se le stoviglie non si asciugano o rimangono opache verificare che:**

- vi sia brillantante nell'apposito contenitore;
- la regolazione dell'erogazione dello stesso sia corretta;
- il detersivo utilizzato sia di buona qualità e non abbia perso le sue caratteristiche (per.es. per scorretta conservazione, a scatola aperta).

**Se le stoviglie presentano striature, macchie ... verificare che:**

- la regolazione del dosaggio del brillantante non sia eccessiva.

**Se in vasca sono visibili tracce di ruggine:**

- la vasca è in acciaio resistente alla corrosione, pertanto eventuali macchie di ruggine sono dovute ad elementi esterni (pezzetti di ruggine che provengono dalle condutture dell'acqua, da pentole, posate ecc.). Per eliminare queste macchie in commercio esistono prodotti specifici.
- verificare di utilizzare le giuste dosi di detersivo. Alcuni detersivi possono essere più corrosivi di altri.
- verificare che il tappo del serbatoio del sale sia ben chiuso e la regolazione dell'impianto addolcitore dell'acqua sia corretta.



Se dopo la messa in opera delle istruzioni sopraesposte le anomalie di funzionamento dovessero persistere, occorrerà interpellare il centro di assistenza tecnico autorizzato più vicino.

**ATTENZIONE: gli interventi effettuati sull'apparecchio da personale non autorizzato non sono coperti dalla garanzia e sono a carico dell'utente.**



## 6. Rimedi alle anomalie di funzionamento

La lavastoviglie è dotata di un sistema di autodiagnosi in grado di rilevare e segnalare una serie predefinita di possibili malfunzionamenti.

### TABELLA DELLE ANOMALIE RILEVATE DAL SISTEMA DI AUTODIAGNOSI

ANOMALIA	DESCRIZIONE
<b>E 01</b>	E' intervenuto il sistema antiallagamento (ove presente).
<b>E 02</b>	E' intervenuto il sistema che limita il livello d'acqua nella lavastoviglie.
<b>E 03</b>	La lavastoviglie non è in grado di riscaldare l'acqua
<b>E 04</b>	Sonda temperatura scollegata
<b>E 05</b>	La lavastoviglie non è in grado di caricare acqua.
<b>E 06</b>	La lavastoviglie non riesce a scaricare l'acqua dalla vasca.
<b>E 07</b>	La lavastoviglie non è in grado di misurare in modo preciso la quantità di acqua caricata.
<b>E 08</b>	Anomalia nel sistema di distribuzione dell'acqua ai cestelli.
<b>E 09</b>	Anomalia nel sistema di carico dell'acqua.
<b>E 11</b>	Motopompa di lavaggio non funziona

- Gli allarmi **E1**, **E2**, **E3**, **E4**, **E8**, **E9** provocano la "forzatura" a fine ciclo del programma in corso.
- Gli allarmi **E5**, **E6** interrompono il programma in corso e una volta risolta la causa, riprendono l'esecuzione del programma.
- L'allarme **E7** viene visualizzato alla fine del ciclo che viene comunque portato a termine dato che non viene pregiudicato il funzionamento della lavastoviglie.
- **E11**: Contattare il servizio assistenza tecnica.

Per "azzerare" un allarme è necessario:

- aprire o chiudere la porta oppure spegnere e riaccendere la macchina. A questo punto è possibile programmare nuovamente la lavastoviglie.



*Nel caso in cui l'anomalia dovesse persistere, occorrerà interpellare il Centro di Assistenza Tecnica autorizzato.*