



<http://www.sony.net/SonyInfo/Support/>

α 5100

SONY

4-543-701-41(1)

**α
5100**

E-mount



“Help Guide” (Web manual)
Refer to “Help Guide” for in-depth instructions on the many functions of the camera.

« Manuel d’aide » (Manuel en ligne)
Consultez le « Manuel d’aide » pour obtenir des instructions détaillées au sujet des nombreuses fonctions de l’appareil.

http://rd1.sony.net/help/ilc/1430/h_zz/

Interchangeable Lens Digital Camera/Instruction Manual	GB
Appareil photo à objectif interchangeable/Mode d’emploi	FR
Digitalkamera mit Wechselobjektiv/Gebrauchsanleitung	DE
Cámara Digital de Lentes Intercambiables/Manual de instrucciones	ES
Fotocamera digitale con obiettivo intercambiabile/Istruzioni per l’uso	IT
Câmara Digital de Objetivas intercambiáveis/Manual de instruções	PT
Digitale camera met verwisselbare lens/Gebruiksaanwijzing	NL
Aparat cyfrowy z wymiennymi obiektiwami/Instrukcja obsługi	PL
Цифровой фотоаппарат со сменным объективом/Инструкция по эксплуатации	RU
Цифровий фотоапарат зі змінним об’єктивом/Посібник з експлуатації	UA
Digitalkamera med utbytbar objektiv/Handledning	SE
Digitaalinen kamera vaihdettavalla objektiivilla/Käyttöopas	FI
Digitalkamera med utskiftbar objektiv/Bruksanvisning	NO
Digitalkamera med udskifteligt objektiv/Betjeningsvejledning	DK



4543701410

Learning more about the camera (“Help Guide”)



“Help Guide” is an on-line manual. You can read the “Help Guide” on your computer or smartphone.

Refer to it for in-depth instructions on the many functions of the camera.

URL:

http://rd1.sony.net/help/ilc/1430/h_??/



Viewing the Guide

This camera is equipped with a built-in instruction guide.

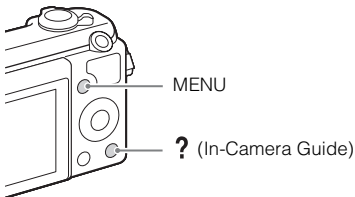

In-Camera Guide

The camera displays explanations for MENU items and the setting values.

- ① Press the MENU button.
- ② Select the desired item, then press the ? (In-Camera Guide) button.

Shooting Tip

The camera displays shooting tips for the shooting mode selected.

- ① Press the ? (In-Camera Guide) button in shooting mode.
- ② Select the desired shooting tip, then press ● on the control wheel.

The shooting tip is displayed.

- You can scroll the screen using ▲/▼ and change shooting tips using ◀/▶.

Owner's Record

The model and serial numbers are located on the bottom. Record the serial number in the space provided below. Refer to these numbers whenever you call your Sony dealer regarding this product.

Model No. ILCE-5100

Serial No. _____

Model No. AC-UB10C/AC-UB10D

Serial No. _____

WARNING

To reduce fire or shock hazard, do not expose the unit to rain or moisture.

GB

IMPORTANT SAFETY INSTRUCTIONS -SAVE THESE INSTRUCTIONS DANGER TO REDUCE THE RISK OF FIRE OR ELECTRIC SHOCK, CAREFULLY FOLLOW THESE INSTRUCTIONS

If the shape of the plug does not fit the power outlet, use an attachment plug adaptor of the proper configuration for the power outlet.

CAUTION

Battery pack

If the battery pack is mishandled, the battery pack can burst, cause a fire or even chemical burns. Observe the following cautions.

- Do not disassemble.
- Do not crush and do not expose the battery pack to any shock or force such as hammering, dropping or stepping on it.
- Do not short circuit and do not allow metal objects to come into contact with the battery terminals.
- Do not expose to high temperature above 60°C (140°F) such as in direct sunlight or in a car parked in the sun.
- Do not incinerate or dispose of in fire.
- Do not handle damaged or leaking lithium ion batteries.
- Be sure to charge the battery pack using a genuine Sony battery charger or a device that can charge the battery pack.

- Keep the battery pack out of the reach of small children.
- Keep the battery pack dry.
- Replace only with the same or equivalent type recommended by Sony.
- Dispose of used battery packs promptly as described in the instructions.

AC Adaptor

Use the nearby wall outlet (wall socket) when using the AC Adaptor. Disconnect the AC Adaptor from the wall outlet (wall socket) immediately if any malfunction occurs while using the apparatus.

The power cord (mains lead), if supplied, is designed specifically for use with this camera only, and should not be used with other electrical equipment.

For Customers in the U.S.A. and Canada

RECYCLING LITHIUM-ION BATTERIES

Lithium-Ion batteries are recyclable.

You can help preserve our environment by returning your used rechargeable batteries to the collection and recycling location nearest you.



For more information regarding recycling of rechargeable batteries, call toll free

1-800-822-8837, or visit <http://www.call2recycle.org/>

Caution: Do not handle damaged or leaking Lithium-Ion batteries.

Battery pack and lens (if lens supplied)

This device complies with Part 15 of the FCC Rules. Operation is subject to the following two conditions:

(1) This device may not cause harmful interference, and (2) this device must accept any interference received, including interference that may cause undesired operation.

CAN ICES-3 B/NMB-3 B

This equipment complies with FCC/IC radiation exposure limits set forth for an uncontrolled environment and meets the FCC radio frequency (RF) Exposure Guidelines and RSS-102 of the IC radio frequency (RF) Exposure rules. This equipment has very low levels of RF energy that are deemed to comply without testing of specific absorption ratio (SAR).

For Customers in the U.S.A.

If you have any questions about this product, you may call:

Sony Customer Information Center
1-800-222-SONY (7669)

The number below is for the FCC related matters only.

Regulatory Information

Declaration of Conformity

Trade Name: SONY
Model No.: ILCE-5100
Responsible Party: Sony Electronics Inc.
Address: 16530 Via Esprillo,
San Diego, CA 92127 U.S.A.
Telephone No.: 858-942-2230

This device complies with Part 15 of the FCC Rules. Operation is subject to the following two conditions: (1) This device may not cause harmful interference, and (2) this device must accept any interference received, including interference that may cause undesired operation.

This equipment must not be co-located or operated in conjunction with any other antenna or transmitter.

CAUTION

You are cautioned that any changes or modifications not expressly approved in this manual could void your authority to operate this equipment.

Note:

This equipment has been tested and found to comply with the limits for a Class B digital device, pursuant to Part 15 of the FCC Rules.

These limits are designed to provide reasonable protection against harmful interference in a residential installation. This equipment generates, uses, and can radiate radio frequency energy and, if not installed and used in accordance with the instructions, may cause harmful interference to radio communications. However, there is no guarantee that interference will not occur in a particular installation. If this equipment does cause harmful interference to radio or television reception, which can be determined by turning the equipment off and on, the user is encouraged to try to correct the interference by one or more of the following measures:

- Reorient or relocate the receiving antenna.
- Increase the separation between the equipment and receiver.
- Connect the equipment into an outlet on a circuit different from that to which the receiver is connected.
- Consult the dealer or an experienced radio/TV technician for help.

The supplied interface cable must be used with the equipment in order to comply with the limits for a digital device pursuant to Subpart B of Part 15 of FCC Rules.

For Customers in Canada

This device complies with Industry Canada licence-exempt RSS standard(s). Operation is subject to the following two conditions: (1) this device may not cause interference, and (2) this device must accept any interference, including interference that may cause undesired operation of the device.

For Customers in Europe

| Notice for the customers in the countries applying EU Directives

Manufacturer: Sony Corporation, 1-7-1 Konan Minato-ku Tokyo, 108-0075 Japan

For EU product compliance: Sony Deutschland GmbH, Hedelfinger Strasse 61, 70327 Stuttgart, Germany



Hereby, Sony Corporation, declares that this equipment is in compliance with the essential requirements and other relevant provisions of Directive 1999/5/EC. For details, please access the following URL:

<http://www.compliance.sony.de/>

| Notice

If static electricity or electromagnetism causes data transfer to discontinue midway (fail), restart the application or disconnect and connect the communication cable (USB, etc.) again.

This product has been tested and found compliant with the limits set out in the EMC regulation for using connection cables shorter than 3 meters (9.8 feet).

The electromagnetic fields at the specific frequencies may influence the picture and sound of this unit.

Disposal of waste batteries and electrical and electronic equipment (applicable in the European Union and other European countries with separate collection systems)



This symbol on the product, the battery or on the packaging indicates that the product and the battery shall not be treated as household waste. On certain batteries this symbol might be used in combination with a chemical symbol. The chemical symbols for mercury (Hg) or lead (Pb) are added if the battery contains more than 0.0005% mercury or 0.004% lead. By ensuring these products and batteries are disposed of correctly, you will help prevent potentially negative consequences for

the environment and human health which could otherwise be caused by inappropriate waste handling. The recycling of the materials will help to conserve natural resources.

In case of products that for safety, performance or data integrity reasons require a permanent connection with an incorporated battery, this battery should be replaced by qualified service staff only. To ensure that the battery and the electrical and electronic equipment will be treated properly, hand over these products at end-of-life to the applicable collection point for the recycling of electrical and electronic equipment. For all other batteries, please view the section on how to remove the battery from the product safely. Hand the battery over to the applicable collection point for the recycling of waste batteries. For more detailed information about recycling of this product or battery, please contact your local Civic Office, your household waste disposal service or the shop where you purchased the product or battery.

GB

For Customers in Singapore

Complies with
IDA Standards
DB00353

For customers who purchased their camera from a store in Japan that caters to tourists

Note

Some certification marks for standards supported by the camera can be confirmed on the screen of the camera.

Select MENU →  (Setup) 5 → [Certification Logo].

If display is not possible due to problems such as camera failure, contact your Sony dealer or local authorized Sony service facility.

Table of contents

Preparing the camera	Step 1	P. 9
<ul style="list-style-type: none">– Checking the supplied items– Identifying parts– Inserting the battery pack– Charging the battery pack– Attaching/removing the lens– Inserting a memory card (sold separately)– Setting the clock		
Basic operation	Step 2	P. 21
<ul style="list-style-type: none">– Shooting still images/movies		
Playback function	Step 3	P. 22
<ul style="list-style-type: none">– Viewing images		
Recording function	Step 4	P. 23
<ul style="list-style-type: none">– Introduction of other functions		
Importing images to the computer		P. 24
<ul style="list-style-type: none">– Features of PlayMemories Home™		
Adding functions to the camera		P. 26
<ul style="list-style-type: none">– Adding functions to the camera		
Others		P. 26
<ul style="list-style-type: none">– Number of still images and recordable time of movies– Notes on using the camera– Specifications		

This manual covers several models supplied with different lenses.

The model name varies depending on the supplied lens. The available model varies depending on the countries/regions.

Model name	Lens
ILCE-5100	Not supplied
ILCE-5100L	E16 – 50 mm
ILCE-5100Y	E55 – 210 mm and E16 – 50 mm

Checking the supplied items

First check the model name of your camera (page 8). The accessories supplied differ depending on the model.

The number in parentheses indicates the quantity.

■ Supplied with all models

- Camera (1)
- Power cord (mains lead) (1)* (not supplied in the U.S.A. and Canada)



- * Multiple power cords may be supplied with your camera. Use the appropriate one that matches your country/region.
- Rechargeable battery pack NP-FW50 (1)

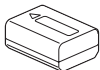

- Micro USB cable (1)

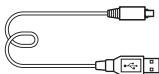

- AC Adaptor AC-UB10C/UB10D (1)



- Shoulder strap (1)

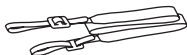

- Instruction Manual (this manual) (1)
- Wi-Fi Connection/One-touch (NFC) Guide

This guide explains the functions that require a Wi-Fi connection.

■ ILCE-5100

- Body cap (1) (attached to the camera)

■ ILCE-5100L

- E16 – 50 mm zoom lens (1) (attached to the camera)/Front lens cap (1) (attached to the lens)

■ ILCE-5100Y

- E16 – 50 mm zoom lens (1) (attached to the camera)/Front lens cap (1) (attached to the lens)
- E55 – 210 mm zoom lens (1)/Front lens cap (1)/Rear lens cap (1)/Lens hood (1)

Identifying parts

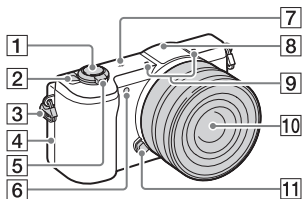





- 9** Microphone¹⁾
- 10** Lens
- 11** Lens release button
- 12** Mount
- 13** Image sensor²⁾
- 14** Lens contacts²⁾

1) Do not cover this part during movie recording.

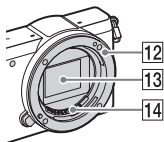
2) Do not touch this part directly.

When the lens is removed



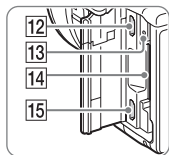
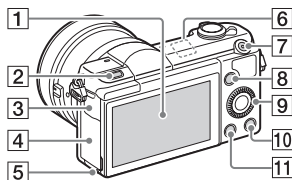

- 1** Shutter button
- 2** ON/OFF (Power) switch
- 3** Hook for shoulder strap
- 4** **N** (N Mark)
 - Touch the mark when you connect the camera to a smartphone equipped with the NFC function.
 - NFC (Near Field Communication) is an international standard of the short-range wireless communication technology.
- 5** For shooting: W/T (zoom) lever
For viewing:  (Index)/
 (Playback zoom) lever
- 6** AF illuminator/Self-timer lamp
- 7**  Image sensor position mark
- 8** Flash

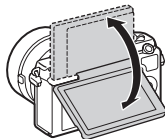

- 1** Monitor/Touch panel
 - You can adjust the monitor to an easily viewable angle and shoot from any position.



- 2**  (Flash pop-up) button

- 3** Multi/Micro USB Terminal cover
- 4** Memory card/terminal cover
- 5** Access lamp
- 6** Wi-Fi sensor (built-in)
- 7** MOVIE (Movie) button
- 8** MENU button
- 9** Control wheel
- 10** ? (In-Camera Guide) /  (Delete) button
- 11**  (Playback) button
- 12** Multi/Micro USB Terminal*
 - Supports Micro USB compatible device.
- 13** Charge lamp
- 14** Memory card slot
- 15** HDMI micro jack

* For details on compatible accessories for the Multi/Micro USB Terminal, visit the Sony website, or consult your Sony dealer or local authorized Sony service facility.

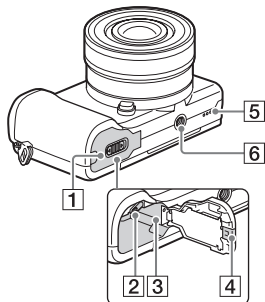

- 1** Battery cover
- 2** Battery eject lever
- 3** Battery insertion slot
- 4** Connection plate cover

- Use this when using an AC-PW20 AC Adaptor (sold separately). Insert the connection plate into the battery compartment, and then pass the cord through the connection plate cover as shown below.

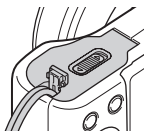

- Make sure that the cord is not pinched when you close the cover.

- 5** Speaker
- 6** Tripod socket hole

- Use a tripod with a screw less than 5.5 mm (7/32 inches) long. Otherwise, you cannot firmly secure the camera, and damage to the camera may occur.

■ Lens

See page 33 on the specifications of the lenses.

E PZ 16 – 50 mm F3.5 – 5.6 OSS (supplied with ILCE-5100L/ILCE-5100Y)

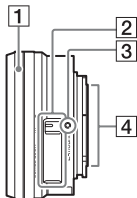

- 1** Zooming/Focusing ring
- 2** Zooming lever
- 3** Mounting index
- 4** Lens contacts¹⁾

¹⁾ Do not touch this part directly.

E55 – 210 mm F4.5 – 6.3 OSS (supplied with ILCE-5100Y)

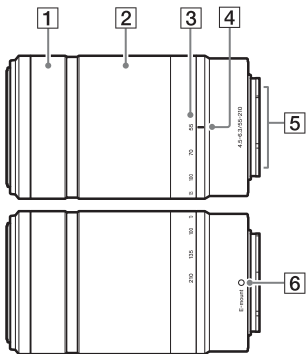

- 1** Focusing ring
- 2** Zooming ring
- 3** Focal-length scale
- 4** Focal-length index
- 5** Lens contacts¹⁾
- 6** Mounting index

¹⁾ Do not touch this part directly.

Inserting the battery pack

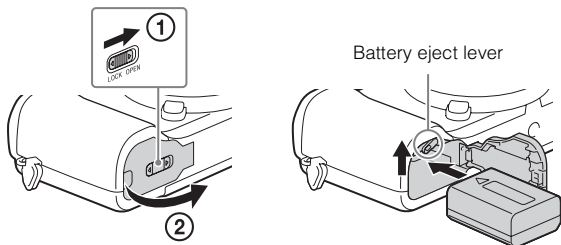

1 Open the cover.

2 Insert the battery pack.

- While pressing the battery eject lever, insert the battery pack as illustrated. Make sure that the battery eject lever locks after insertion.
- Closing the cover with the battery inserted incorrectly may damage the camera.

GB

Charging the battery pack

For customers in the USA and Canada

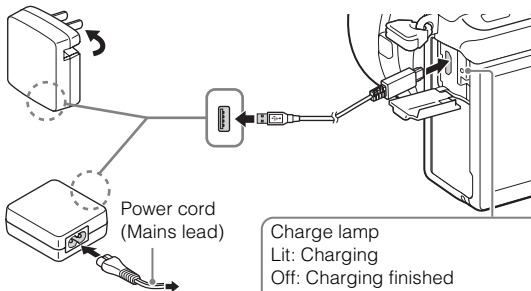

For customers in countries/
regions other than the USA
and Canada

Charge lamp
Lit: Charging
Off: Charging finished
Flashing:
Charging error or charging paused
temporarily because the camera is not
within the proper temperature range

- 1 Connect the camera to the AC Adaptor (supplied), using the micro USB cable (supplied).
- 2 Connect the AC Adaptor to the wall outlet (wall socket).
The charge lamp lights orange, and charging starts.
 - Turn off the camera while charging the battery.
 - You can charge the battery pack even when it is partially charged.
 - When the charge lamp flashes and charging is not finished, remove and re-insert the battery pack.

Notes

- If the charge lamp on the camera flashes when the AC Adaptor is connected to the wall outlet (wall socket), this indicates that charging is temporarily stopped because the temperature is outside the recommended range. When the temperature gets back within the appropriate range, the charging resumes. We recommend charging the battery pack in an ambient temperature of between 10°C to 30°C (50°F to 86°F).

- The battery pack may not be effectively charged if the terminal section of the battery is dirty. In this case, wipe any dust off lightly using a soft cloth or a cotton swab to clean the terminal section of the battery.
- Connect the AC Adaptor (supplied) to the nearest wall outlet (wall socket). If malfunctions occur while using the AC Adaptor, disconnect the plug from the wall outlet (wall socket) immediately to disconnect from the power source.
- When charging is finished, disconnect the AC Adaptor from the wall outlet (wall socket).
- Be sure to use only genuine Sony brand battery packs, micro USB cable (supplied) and AC Adaptor (supplied).
- Power is not supplied during shooting/playback if the camera is connected to a wall outlet (wall socket) with the supplied AC Adaptor. To supply power to the camera during shooting/playback, use the AC-PW20 AC Adaptor (sold separately).

■ Charging time (Full charge)

GB

The charging time is approximately 310 minutes using the AC Adaptor (supplied).

Notes

- The above charging time applies when charging a fully depleted battery pack at a temperature of 25°C (77°F). Charging may take longer depending on conditions of use and circumstances.

■ Charging by connecting to a computer

The battery pack can be charged by connecting the camera to a computer using a micro USB cable.

Notes

- Note the following points when charging via a computer:
 - If the camera is connected to a laptop computer that is not connected to a power source, the laptop battery level decreases. Do not charge for an extended period of time.
 - Do not turn on/off or restart the computer, or wake the computer to resume from sleep mode when a USB connection has been established between the computer and the camera. That may cause the camera to malfunction. Before turning on/off, or restarting the computer or waking the computer from sleep mode, disconnect the camera and the computer.
 - No guarantees are made for charging using a custom-built computer or a modified computer.

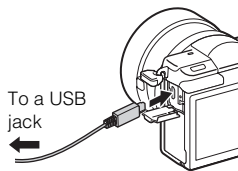

Battery life and number of images that can be recorded and played back

	Battery life	Number of images
Shooting (still images)	Approx. 200 min.	Approx. 400 images
Typical movie shooting	Approx. 75 min.	—
Continuous movie shooting	Approx. 110 min.	—
Viewing (still images)	Approx. 340 min.	Approx. 6800 images

Notes

- The above number of images applies when the battery pack is fully charged. The number of images may decrease depending on the conditions of use.
- The number of images that can be recorded is for shooting under the following conditions:
 - Using a Sony Memory Stick PRO Duo™ (Mark2) media (sold separately).
 - When an E PZ 16 – 50 mm F3.5 – 5.6 OSS lens is attached.
 - The battery pack is used at an ambient temperature of 25°C (77°F).
 - [Monitor Brightness]: [Manual] [±0]
- The number for “Shooting (still images)” is based on the CIPA standard, and is for shooting under the following conditions:
(CIPA: Camera & Imaging Products Association)
 - DISP is set to [Display All Info.].
 - [Focus Mode]: [Automatic AF]
 - Shooting once every 30 seconds.
 - The zoom is switched alternately between the W and T ends.
 - The flash is used once every two times.
 - The power is turned on and off once every ten times.
- The number of minutes for movie shooting is based on the CIPA standard, and is for shooting under the following conditions:
 - [Record Setting]: 60i 17M(FH)/50i 17M(FH).
 - Typical movie shooting: Battery life based on repeatedly starting/stopping shooting, zooming, turning on/off, etc.
 - Continuous movie shooting: Battery life based on non-stop shooting until the limit (29 minutes) has been reached, and then continued by pressing the MOVIE button again. Other functions, such as zooming, are not operated.

Attaching/removing the lens

Set the power switch of the camera to OFF before you attach or remove the lens.

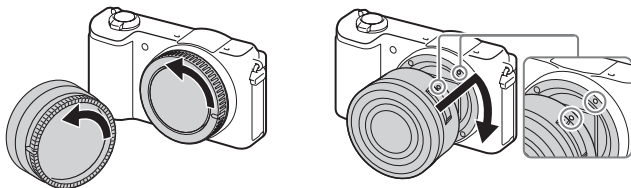

- 1** If the cap or the packaging lid is attached, remove it from the camera or the lens.
 - Quickly change the lens somewhere away from dusty locations to keep dust or debris from getting inside the camera.
- 2** Mount the lens by aligning the white index marks on the lens and the camera.
 - Hold the camera facing down to prevent dust from entering into the camera.
- 3** While pushing the lens lightly toward the camera, turn the lens clockwise until it clicks into the locked position.
 - Be sure to put the lens on straight.

GB

Notes

- When attaching a lens, do not press the lens release button.
- Do not use excessive force when attaching a lens.
- The Mount Adaptor (sold separately) is required to use an A-mount lens (sold separately). For details, refer to the operating manual supplied with the Mount Adaptor.
- When using a lens equipped with a tripod socket, attach the socket on the lens side to the tripod to maintain balance.

■ Removing the lens

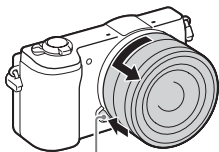

Lens release button

-
- 1 Press the lens release button all the way in and turn the lens counterclockwise until it stops.
-

Notes

- If dust or debris gets inside the camera while you are changing the lens and adheres to the surface of the image sensor (the part that converts the light source to a digital signal), it may appear as dark spots on the image, depending on the shooting environment. The camera vibrates slightly when it is turned off, due to the anti-dust function, to prevent dust from adhering to the image sensor. However, attach or remove the lens quickly somewhere away from dusty locations.
- If foreign material attaches to the image sensor, dust it off using a blower.
- Do not leave the camera with the lens removed.
- When you want to use body caps or rear lens caps, please purchase ALC-B1EM (Body cap) or ALC-R1EM (Rear lens cap) (sold separately).
- When you use a lens with a power zoom, set the power switch of the camera to OFF and confirm that the lens is completely retracted before switching lenses. If the lens has not retracted, do not press the lens in by force.
- When attaching the camera to a tripod, be sure not to touch the zooming/focusing ring by mistake.

Inserting a memory card (sold separately)

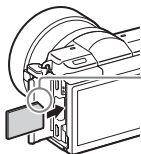
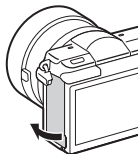

Ensure the notched corner faces correctly.

- 1 Open the memory card/terminal cover.
- 2 Insert the memory card (sold separately).
 - With the notched corner facing as illustrated, insert the memory card until it clicks into place.
- 3 Close the memory card/terminal cover.

GB

Memory cards that can be used

	Memory card	For still images	For movies
A	Memory Stick XC-HG Duo™	✓	✓
	Memory Stick PRO Duo	✓	✓ (Mark2 only)
	Memory Stick PRO-HG Duo™	✓	✓
B	SD memory card	✓	✓ (Class 4 or faster)
	SDHC memory card	✓	✓ (Class 4 or faster)
	SDXC memory card	✓	✓ (Class 4 or faster)

- In this manual, the products in the table are collectively referred to as follows:
 - A:** Memory Stick PRO Duo media
 - B:** SD card
- When recording XAVC S format movies, use the following memory cards:
 - SDXC memory card (64 GB or more and Class 10 or faster)
 - SDXC memory card (64 GB or more and UHS-I-compatible)
 - Memory Stick XC-HG Duo media
- This camera supports UHS-I-compatible SD cards.

■ To remove the memory card/battery pack

Memory card: Push the memory card in once to eject the memory card.

Battery pack: Slide the battery eject lever. Be sure not to drop the battery pack.

Notes

- Never remove the memory card/battery pack when the access lamp (page 11) is lit. This may cause damage to data in the memory card.

Setting the clock

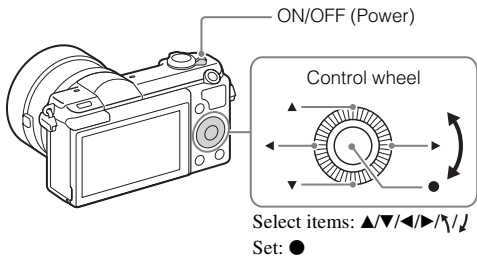

- 1** Set the ON/OFF (Power) switch to ON.
The Date & Time setting is displayed when you turn on the camera for the first time.
 - It may take some time for the power to turn on and allow operation.
- 2** Check that [Enter] is selected on the screen, then press ● on the control wheel.
- 3** Select a desired geographic location by following the on-screen instructions, then press ●.
- 4** Set [Daylight Savings], [Date/Time] and [Date Format], then press ●.
 - When setting [Date/Time], midnight is 12:00 AM, and noon is 12:00 PM.
- 5** Check that [Enter] is selected, then press ●.

Shooting still images/movies

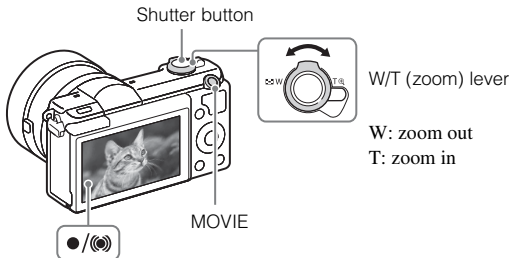

Shooting still images

GB

- 1 Press the shutter button halfway down to focus.
When the image is in focus, a beep sounds and the ● or (⊙) indicator lights.
- 2 Press the shutter button fully down to shoot an image.

Shooting movies

- 1 Press the MOVIE (Movie) button to start recording.
 - Use the W/T (zoom) lever to change the zoom ratio.
- 2 Press the MOVIE button again to stop recording.

Notes

- Continuous movie shooting is possible for approximately 29 minutes maximum at one time with the camera's default settings, and when the ambient temperature is approximately 25°C (77°F) (the duration of time available for movie recording varies depending on the temperature environment, the recording format/setting, or the usage conditions of the camera before you start recording (page 27)). When movie recording is finished, you can restart recording by pressing the MOVIE button again. The recording may stop in order to protect the camera depending on the temperature of the camera or the battery.
- Do not pull up the flash manually. This may cause a malfunction.
- When using the zoom function while shooting a movie, the sound of the camera operating will be recorded. The sound of the MOVIE button operating may also be recorded when movie recording is finished.

Viewing images

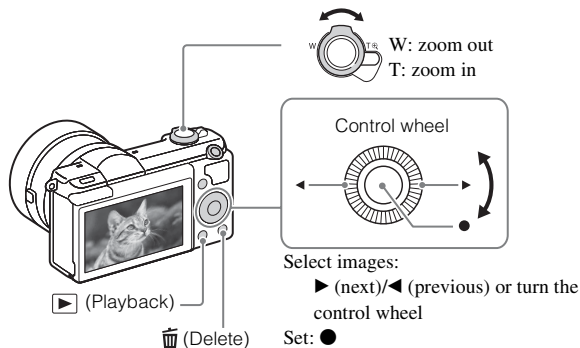

1 Press the ▶ (Playback) button.

■ Selecting next/previous image

Select an image by pressing ▶ (next)/◀ (previous) on the control wheel or by turning the control wheel. Press ● in the center of the control wheel to view movies.

■ Deleting an image

- 1 Press the 🗑️ (Delete) button.
- 2 Select [Delete] with ▲ on the control wheel, then press ●.

■ Returning to shooting images

Press the shutter button halfway down.

Introduction of other functions

Other functions can be operated using the control wheel, MENU button, etc.

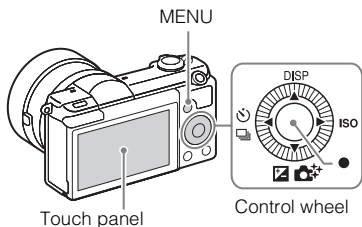

■ Control wheel

GB

DISP (Display Contents): Allows you to change the screen display.

ISO (ISO): Allows you to set the sensitivity based on the brightness.

☒ (Exposure Comp.): Allows you to compensate the exposure and brightness for the entire image.

📷★ (Photo Creativity): Allows you to operate the camera intuitively and shoot creative images easily.

📷/📷 (Drive Mode): Allows you to switch between shooting methods, such as single shooting, continuous shooting or bracket shooting.

● (Shoot Mode): Allows you to change the shooting mode.

■ Shooting using touch operation

This camera is equipped with a touch panel. By touching a subject on the monitor, you can shoot still images (Touch Shutter) or bring the subject into focus (Touch Focus). You can also use the [Touch Shutter] function along with [Self-portrait/ -timer] shooting.

Refer to the “Help Guide” for detailed operations and the features available with the touch panel.

Features of PlayMemories Home™

The software PlayMemories Home allows you to import still images and movies to your computer and use them. PlayMemories Home is required for importing XAVC S movies and AVCHD movies to your computer.



Importing images from your camera



Playing back imported images



For Windows, the following functions are also available:



Viewing images on a calendar



Creating movie discs



Uploading images to network services

Sharing images on PlayMemories Online™



- You can download Image Data Converter (RAW image editing software) or Remote Camera Control, etc. by performing the following procedure: Connect the camera to your computer → launch PlayMemories Home → click [Notifications].

Notes

- An Internet connection is required to install PlayMemories Home.
- An Internet connection is required to use PlayMemories Online or other network services. PlayMemories Online or other network services may not be available in some countries or regions.
- Use the following URL for Mac applications:
<http://www.sony.co.jp/imsoft/Mac/>
- If the software PMB (Picture Motion Browser), supplied with models released before 2011, has already been installed on your computer, PlayMemories Home will overwrite it during the installation. Use PlayMemories Home, the successor software of PMB.

■ System requirements

You can find the system requirements for the software at the following URL:
www.sony.net/pcenv/



■ Installing PlayMemories Home on a computer

- 1 Using the Internet browser on your computer, go to the following URL, and then install PlayMemories Home.

GB

www.sony.net/pm/

- For details on PlayMemories Home, refer to the following PlayMemories Home support page (English only):
<http://www.sony.co.jp/pmh-se/>
- When installation is complete, PlayMemories Home starts.

- 2 Connect the camera to your computer using the micro USB cable (supplied).

- New functions may be installed in PlayMemories Home. Connect the camera to your computer even if PlayMemories Home is already installed on your computer.
-

Notes

- Do not disconnect the micro USB cable (supplied) from the camera while the operating screen or the accessing screen is displayed. Doing so may damage the data.
- To disconnect the camera from the computer, click  on the tasktray, then click [Eject PMHOME].

Adding functions to the camera

You can add the desired functions to your camera by connecting to the application download website  (PlayMemories Camera Apps™) via the Internet.

<http://www.sony.net/pmca/>

- After installing an application, you can call up the application by touching an NFC-enabled Android smartphone to the N mark on the camera, using the [One-touch(NFC)] function.

Number of still images and recordable time of movies



The number of still images and recordable time may vary depending on the shooting conditions and the memory card.

■ Still images

 **Image Size]: L: 24M**

When  **Aspect Ratio] is set to [3:2]***

Quality \ Capacity	2 GB
Standard	330 images
Fine	200 images
RAW & JPEG	54 images
RAW	74 images

* When the  **Aspect Ratio] is set to other than [3:2], you can record more pictures than shown above. (Except when  **Quality] is set to [RAW].)****

■ Movies

The table below shows the approximate total recording times using a memory card formatted with this camera. The recording time for XAVC S and AVCHD movies is the recording time when shooting with [Dual Video REC] set to [Off].

(h (hour), m (minute))

Record Setting \ Capacity	2 GB	64 GB
60p 50M/50p 50M	—	2 h 35 m
30p 50M/25p 50M	—	2 h 35 m
24p 50M*	—	2 h 35 m
60i 24M(FX)/50i 24M(FX)	10 m	6 h
60i 17M(FH)/50i 17M(FH)	10 m	8 h 15 m
60p 28M(PS)/50p 28M(PS)	9 m	5 h 5 m
24p 24M(FX)/25p 24M(FX)	10 m	6 h
24p 17M(FH)/25p 17M(FH)	10 m	8 h
1440×1080 12M	20 m	11 h
VGA 3M	1 h 10 m	40 h

* only for 1080 60i compatible models

- Continuous shooting is possible for approximately 29 minutes (a product specification limit). The maximum continuous recording time of an MP4 (12M) format movie is about 20 minutes (limited by the 2 GB file size restriction).
- The recordable time of movies varies because the camera is equipped with VBR (Variable Bit-Rate), which automatically adjusts image quality depending on the shooting scene. When you record a fast-moving subject, the image is clearer but the recordable time is shorter because more memory is required for recording. The recordable time also varies depending on the shooting conditions, the subject or the image quality/size settings.

Notes on continuous movie recording

- It requires a lot of power to perform high quality movie recording or continuous shooting using the image sensor. Therefore, if you continue to shoot, the temperature inside the camera will rise, especially that of the image sensor. In such cases, the camera turns off automatically since higher temperatures affect the quality of the images or affect the internal mechanism of the camera.

- The duration of time available for movie recording is as follows when the camera starts recording with the camera's default settings after the power of the camera has been turned off for a while. (The following values indicate the continuous time from when the camera starts recording until the camera stops recording.)

Ambient temperature	Continuous recording time for movies
20°C (68°F)	About 29 minutes
30°C (86°F)	About 29 minutes
40°C (104°F)	About 20 minutes

- The duration of time available for movie recording varies with the temperature, the recording format/setting, or condition of the camera before you start recording. If you frequently recompose or shoot images after the power is turned on, the temperature inside the camera will rise and the recording time available will be shorter.
- When [1/2] is indicated, stop recording the movie.
- If the camera stops recording due to the temperature, leave it for several minutes with the power turned off. Start recording after the temperature inside the camera drops fully.

Notes on using the camera

Functions built into this camera

- This manual describes 1080 60i-compatible devices and 1080 50i-compatible devices.
To check whether your camera is a 1080 60i-compatible device or 1080 50i-compatible device, check for the following marks on the bottom of the camera.
1080 60i-compatible device: 60i
1080 50i-compatible device: 50i
- This camera is compatible with 1080 60p or 50p-format movies. Unlike standard recording modes up to now, which record in an interlacing method, this camera records using a progressive method. This increases the resolution, and provides a smoother, more realistic image.

On use and care

Avoid rough handling, disassembling, modifying, physical shock, or impact such as hammering, dropping, or stepping on the product. Be particularly careful of the lens.

Notes on recording/playback

- Before you start recording, make a trial recording to make sure that the camera is working correctly.
- This camera is neither dust-proof, nor splash-proof, nor water-proof.
- Do not look at the sun or a strong light through a removed lens. This may cause irrecoverable damage to your eyes. Or it may cause a malfunction of the lens.
- If moisture condensation occurs, remove it before using the camera.

- Do not shake or strike the camera. It may cause a malfunction and you may not be able to record images. Furthermore, the recording media may become unusable or image data may be damaged.

Do not use/store the camera in the following places

- In an extremely hot, cold or humid place
In places such as in a car parked in the sun, the camera body may become deformed and this may cause a malfunction.
- Under direct sunlight or near a heater
The camera body may become discolored or deformed, and this may cause a malfunction.
- In a location subject to shaking or vibration
- Near a location that generates strong radio waves, emits radiation or is strongly magnetic
In such locations, the camera may not properly record or play back images.
- In sandy or dusty places
Be careful not to let sand or dust get into the camera. This may cause the camera to malfunction, and in some cases this malfunction cannot be repaired.

GB

About the grip

The grip is applied with a special coating. The grip may be discolored if it is rubbed with a dark colored cloth, leather, etc.

On storing

Be sure to attach the front lens cap when not using the camera.

Notes on the screen and lens

- The monitor is manufactured using extremely high-precision technology, and over 99.99% of the pixels are operational for effective use. However, some tiny black and/or bright dots (white, red, blue or green) may appear on the monitor. These dots are a normal result of the manufacturing process, and do not affect the recording.
- Do not press against the monitor. The monitor may be discolored and that may cause a malfunction.
- Do not operate the touch panel using a pointed object. This may cause a malfunction.
- When the lens is operating, be careful not to let your finger be caught by the lens.

About the magnets

There are magnets attached to the back of the monitor and in the area around the flash. Do not put objects that are affected by magnetic fields, such as a floppy disk or a credit card to the monitor or the camera body.

On using the lenses and accessories

It is recommended that you use Sony lenses/accessories designed to suit the characteristics of this camera.

Using the products of other manufacturers may cause the camera not to operate to its capability, or result in accidents and malfunctions of the camera.

Notes on the flash

- Do not carry the camera by the flash unit, or use excessive force on it.
- If water, dust or sand get into the open flash unit, it may cause a malfunction.
- Be sure to keep your fingers out of the way when you press the flash down.

On camera's temperature

Your camera and battery may get hot due to continuous use, but it is not a malfunction.

On the overheat protection

Depending on the camera and battery temperature, you may be unable to record movies or the power may turn off automatically to protect the camera.

A message will be displayed on the monitor before the power turns off or when you can no longer record movies. In this case, leave the power off and wait until the camera and battery temperature goes down. If you turn on the power without letting the camera and battery cool down enough, the power may turn off again or you may be unable to record movies.

On charging the battery

If you charge a battery that has not been used for a long time, you may be unable to charge it to the proper capacity.

This is due to the battery characteristics. Charge the battery again.

Warning on copyright

Television programs, films, videotapes, and other materials may be copyrighted. Unauthorized recording of such materials may be contrary to the provisions of the copyright laws.

No guarantee in the case of damaged content or recording failures

Sony cannot provide a guarantee in the case of failure to record or loss or damage of recorded content due to a malfunction of the camera or recording media, etc.

Cleaning the camera surface

Clean the camera surface with a soft cloth slightly moistened with water, then wipe the surface with a dry cloth. To prevent damage to the finish or casing:

– Do not expose the camera to chemical products such as thinner, benzene, alcohol, disposable cloths, insect repellent, sunscreen or insecticide.

Maintaining the monitor

- Hand cream or moisturizer left on the monitor may dissolve its coating. If you get any of these substances on the monitor, wipe it off immediately.
- Wiping forcefully with tissue paper or other materials can damage the coating.
- If fingerprints or debris are stuck to the monitor, we recommend that you gently remove any debris and then wipe the monitor clean with a soft cloth.

Notes on wireless LAN

We assume no responsibility whatsoever for any damage caused by unauthorized access to, or unauthorized use of, destinations loaded on the camera, resulting from loss or theft.

Specifications

Camera

[System]

Camera type: Interchangeable lens digital camera
Lens: Sony E-mount lens

[Image sensor]

Image sensor: APS-C format (23.5 mm × 15.6 mm) CMOS image sensor
Total pixel number of image sensor: Approx. 24 700 000 pixels
Effective pixel number of camera: Approx. 24 300 000 pixels

[Auto focus system]

System: Phase detection system/
Contrast detection system
Sensitivity range: EV-1 to EV20 (at ISO 100 equivalent, with F2.0 lens)

[Exposure control]

Metering method: 1 200-segment metering by the image sensor
Metering range: EV-1 to EV20 (at ISO 100 equivalent, with F2.0 lens)
ISO sensitivity (Recommended exposure index):
Still images: AUTO, ISO 100 – ISO 25 600
Movies: AUTO, ISO 100 – ISO 12 800 equivalent
Exposure compensation: ±3.0 EV (1/3 EV step)

[Shutter]

Type: Electronically-controlled, vertical-traverse, focal-plane type
Speed range:
Still images: 1/4 000 second to 30 seconds, BULB
Movies: 1/4 000 second to 1/4 second (1/3 EV step), 1080 60i-compatible device up to 1/60 second in AUTO mode (up to 1/30 second in [Auto Slow Shut.] mode)
1080 50i-compatible device up to 1/50 second in AUTO mode (up to 1/25 second in [Auto Slow Shut.] mode)
Flash sync speed: 1/160 second

[Recording media]

Memory Stick PRO Duo media, SD card

[Monitor]

LCD monitor: Wide, 7.5 cm (3.0 type) TFT drive, touch panel
Total number of dots: 921 600 dots

[Input/output terminals]

Multi/Micro USB Terminal*:
Hi-Speed USB (USB 2.0)
* Supports Micro USB compatible device.
HDMI: HDMI type D micro jack

[Power]

Battery type: Rechargeable battery pack NP-FW50

GB

[Power consumption (while shooting)]

When using an E PZ 16 – 50 mm F3.5

– 5.6 OSS lens*

Approx. 2.3 W

* supplied with ILCE-5100L/

ILCE-5100Y

[Others]

Exif Print: Compatible

PRINT Image Matching III:

Compatible

DPOF: Compatible

Dimensions (CIPA compliant)

(Approx.):

109.6 mm × 62.8 mm × 35.7 mm

(4 3/8 inches × 2 1/2 inches ×

1 7/16 inches) (W/H/D)

Mass (CIPA compliant) (Approx.):

283 g (10.0 oz)

(including battery and Memory
Stick PRO Duo media)

224 g (7.9 oz) (camera only)

Operating temperature: 0 °C to 40 °C

(32 °F to 104 °F)

File format:

Still image: JPEG compliant (DCF
Ver. 2.0, Exif Ver. 2.3, MPF
Baseline), RAW (Sony ARW 2.3
Format)

Movies (XAVC S format):

MPEG-4 AVC/H.264 XAVC S
ver.1.0 format compliant

Video: MPEG-4 AVC/H.264

Audio: LPCM 2ch (48 kHz 16 bit)

Movie (AVCHD format): AVCHD
format Ver. 2.0 compatible

Video: MPEG-4 AVC/H.264

Audio: Dolby Digital 2ch

Dolby Digital Stereo Creator

- Manufactured under license from
Dolby Laboratories.

Movie (MP4 format):

Video: MPEG-4 AVC/H.264

Audio: MPEG-4 AAC-LC 2ch

[Flash]

Flash guide number: 4 (in meters at
ISO 100)

Recycling time: Approx. 3 seconds

Flash coverage: Covering 16 mm lens
(focal length that the lens indicates)

Flash compensation: ±2.0 EV (1/3 EV
step)

[Wireless LAN]

Supported format: IEEE 802.11 b/g/n

Frequency band: 2.4 GHz

Supported security protocols: WEP/
WPA-PSK/WPA2-PSK

Configuration method: WPS (Wi-Fi
Protected Setup)/Manual

Access method: Infrastructure mode

NFC: NFC Forum Type 3 Tag-
compliant

AC Adaptor AC-UB10C/UB10D

Power requirements: AC 100 V to
240 V, 50 Hz/60 Hz, 70 mA

Output voltage: DC 5 V, 0.5 A

**Rechargeable battery pack
NP-FW50**

Battery type: Lithium-ion battery

Maximum voltage: DC 8.4 V

Nominal voltage: DC 7.2 V

Maximum charge voltage: DC 8.4 V

Maximum charge current: 1.02 A

Capacity: Typical 7.7 Wh (1 080 mAh)

Minimum 7.3 Wh (1 020 mAh)

Lens

Lens	E16 – 50 mm zoom lens ¹⁾	E55 – 210 mm zoom lens
Camera	ILCE-5100L/ ILCE-5100Y	ILCE-5100Y
Equivalent 35 mm-format focal length ²⁾ (mm)	24 – 75	82.5 – 315
Lens groups/elements	8 – 9	9 – 13
Angle of view ²⁾	83° – 32°	28.2° – 7.8°
Minimum focus ³⁾ (m (feet))	0.25 – 0.3 (0.82 – 1)	1.0 (3.28)
Maximum magnification (×)	0.215	0.225
Minimum aperture	f/22 – f/36	f/22 – f/32
Filter diameter (mm)	40.5	49
Dimensions (max. diameter × height) (Approx. mm (in.))	64.7 × 29.9 (2 5/8 × 1 3/16)	63.8 × 108 (2 5/8 × 4 3/8)
Mass (Approx. g (oz.))	116 (4.1)	345 (12.2)
SteadyShot	Available	Available

GB

¹⁾ Power zoom.

²⁾ The values for equivalent 35 mm-format focal length and angle of view are based on digital cameras equipped with an APS-C sized image sensor.

³⁾ Minimum focus is the shortest distance from the image sensor to the subject.



Design and specifications are subject to change without notice.

On focal length

The picture angle of this camera is narrower than that of a 35 mm-format camera. You can find the approximate equivalent of the focal length of a 35 mm-format camera, and shoot with the same picture angle, by increasing the focal length of your lens by half.

For example, by using a 50 mm lens, you can get the approximate equivalent of a 75 mm lens of a 35 mm-format camera.

Trademarks

- Memory Stick and  are trademarks or registered trademarks of Sony Corporation.
- XAVC S and  are registered trademarks of Sony Corporation.
- “AVCHD Progressive” and “AVCHD Progressive” logotype are trademarks of Panasonic Corporation and Sony Corporation.
- Dolby and the double-D symbol are trademarks of Dolby Laboratories.
- The terms HDMI and HDMI High-Definition Multimedia Interface, and the HDMI Logo are trademarks or registered trademarks of HDMI Licensing LLC in the United States and other countries.
- Windows is a registered trademark of Microsoft Corporation in the United States and/or other countries.
- Mac is a registered trademark of Apple Inc. in the United States and other countries.
- iOS is a registered trademark or trademark of Cisco Systems, Inc.
- iPhone and iPad are registered trademarks of Apple Inc. in the United States and other countries.
- SDXC logo is a trademark of SD-3C, LLC.
- Android and Google Play are trademarks of Google Inc.
- Wi-Fi, the Wi-Fi logo, Wi-Fi PROTECTED SET-UP are registered trademarks of the Wi-Fi Alliance.
- The N Mark is a trademark or registered trademark of NFC Forum, Inc. in the United States and in other countries.
- DLNA and DLNA CERTIFIED are trademarks of Digital Living Network Alliance.
- Facebook and the “f” logo are trademarks or registered trademarks of Facebook, Inc.
- YouTube and the YouTube logo are trademarks or registered trademarks of Google Inc.
- Eye-Fi is a trademark of Eye-Fi, Inc.
- In addition, system and product names used in this manual are, in general, trademarks or registered trademarks of their respective developers or manufacturers. However, the TM or [®] marks may not be used in all cases in this manual.



Additional information on this product and answers to frequently asked questions can be found at our Customer Support Website.

<http://www.sony.net/>

En savoir plus sur l'appareil photo (« Manuel d'aide »)



« Manuel d'aide » est un manuel en ligne. Vous pouvez lire le « Manuel d'aide » sur votre ordinateur ou sur votre smartphone.

Consultez-le pour obtenir des instructions détaillées au sujet des nombreuses fonctions de l'appareil.

URL :

http://rd1.sony.net/help/ilc/1430/h_??/



Afficher le guide

Cet appareil est équipé d'un guide d'instructions intégré.

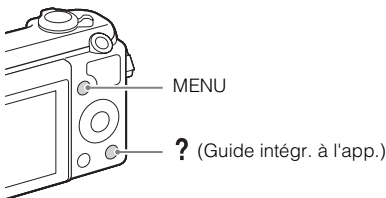

Guide intégr. à l'app.

L'appareil affiche des explications sur les éléments de MENU et les valeurs de réglage.

① Appuyez sur le bouton MENU.

② Sélectionnez l'élément souhaité, puis appuyez sur le bouton ? (Guide intégr. à l'app.).

Conseils de prise de vue

L'appareil affiche des conseils de prise de vue en fonction du mode de prise de vue sélectionné.

- ① Appuyez sur le bouton ? (Guide intégr. à l'app.) en mode prise de vue.
- ② Sélectionnez le conseil de prise de vue souhaité puis appuyez sur ● sur la molette de commande.

Le conseil de prise de vue s'affiche.

- Vous pouvez faire défiler l'écran à l'aide de ▲/▼ et modifier les conseils de prise de vue à l'aide de ◀/▶.

Aide-mémoire

Les numéros de modèle et de série se situent sous l'appareil. Prendre en note le numéro de série dans l'espace prévu ci-dessous. Se reporter à ces numéros lors des communications avec le détaillant Sony au sujet de ce produit.

Modèle no ILCE-5100

No de série _____

Modèle no AC-UB10C/AC-UB10D

No de série _____

FR

AVERTISSEMENT

Afin de réduire les risques d'incendie ou de décharge électrique, n'exposez pas cet appareil à la pluie ou à l'humidité.

IMPORTANTES INSTRUCTIONS DE SÉCURITÉ

- CONSERVEZ CES INSTRUCTIONS

DANGER

**AFIN DE RÉDUIRE LE RISQUE D'INCENDIE
OU DE DÉCHARGE ÉLECTRIQUE, SUIVEZ
EXACTEMENT CES INSTRUCTIONS**

Si la forme de la fiche ne correspond pas à la prise secteur, utilisez un adaptateur de fiche accessoire de configuration correcte pour la prise secteur.

ATTENTION

Batterie

Toute erreur de manipulation de la batterie peut provoquer son explosion, entraîner un incendie, voire même des brûlures de substances chimiques. Respectez les précautions suivantes :

- Ne démontez pas la batterie.
- N'écrasez et n'exposez pas la batterie à des chocs ou à une force extérieure. Vous ne devez pas la frapper avec un marteau, la laisser tomber ou marcher dessus.
- Ne court-circuitez pas les bornes de la batterie et maintenez-les à l'écart de tout contact avec des objets métalliques.
- N'exposez pas la batterie à des températures supérieures à 60 °C (140 °F), notamment les rayons directs du soleil ou l'habitacle d'un véhicule garé au soleil.
- N'incinerez pas la batterie et ne la jetez pas au feu.
- Ne manipulez jamais des batteries lithium ion qui sont endommagées ou présentent une fuite.
- Veillez à recharger la batterie à l'aide d'un chargeur Sony authentique ou d'un appareil capable de la recharger.
- Tenez la batterie hors de la portée des petits enfants.
- Gardez la batterie au sec.
- Remplacez-la uniquement par une batterie de même type ou d'un type équivalent recommandé par Sony.
- Mettez les batteries au rebut sans attendre, de la manière décrite dans les instructions.

Adaptateur secteur

Lorsque vous utilisez l'adaptateur secteur, branchez-le à une prise murale se trouvant à proximité. En cas de dysfonctionnement lors de l'utilisation de l'appareil, débranchez immédiatement l'adaptateur secteur de la prise murale.

Le cordon d'alimentation, s'il est fourni, est conçu spécifiquement pour une utilisation exclusive avec cet appareil et il ne doit pas être utilisé avec un autre appareil électrique.

Pour les clients aux États-Unis et au Canada

RECYCLAGE DES ACCUMULATEURS AUX IONS DE LITHIUM

Les accumulateurs aux ions de lithium sont recyclables.

Vous pouvez contribuer à préserver l'environnement en rapportant les piles usagées dans un point de collecte et de recyclage le plus proche.



Pour plus d'informations sur le recyclage des accumulateurs, téléphonez au numéro gratuit 1-800-822-8837 (États-Unis et Canada uniquement), ou visitez

<http://www.call2recycle.org/>

| Batterie et objectif (dans le cas où l'objectif est fourni)

Cet appareil est conforme à la section 15 des règlements FCC. Son fonctionnement est soumis aux deux conditions suivantes : (1) cet appareil ne doit pas provoquer d'interférences nuisibles, (2) cet appareil doit accepter toute interférence, y compris celles susceptibles de provoquer son fonctionnement indésirable.

CAN ICES-3 B/NMB-3 B

Cet appareil est conforme aux exigences de la FCC (Commission américaine des communications) et d'IC (Industrie Canada) relatives aux limites d'exposition aux radiations énoncées pour un environnement non contrôlé. Il est également conforme aux directives de la FCC en matière d'exposition aux fréquences radioélectriques (RF) énoncées, ainsi qu'aux normes d'IC relatives à l'exposition aux fréquences radioélectriques énoncées au CNR-102 (Cahier des charges sur les normes radioélectriques).

Cet appareil présente des niveaux très peu élevés d'énergie RF, réputés conformes sans test du débit d'absorption spécifique (SAR).

À l'intention des clients aux É.-U.

FR

Pour toute question au sujet de cet appareil, appeler :

Sony Centre d'information à la clientèle
1-800-222-SONY (7669).

Le numéro ci-dessous concerne seulement les questions relevant de la Commission fédérale des communications des États-Unis (FCC).

| Information réglementaire

Déclaration de conformité

Nom commercial : SONY
No de modèle : ILCE-5100
Responsable : Sony Electronics Inc.
Adresse : 16530 Via Esprillo, San Diego, CA 92127 É.-U.
No de téléphone : 858-942-2230

Cet appareil est conforme à la Partie 15 de la réglementation de la FCC des États-Unis. Son utilisation est sujette aux deux conditions suivantes : (1) Cet appareil ne doit pas générer d'interférences nuisibles et (2) il doit être en mesure d'accepter toute interférence reçue, y compris les interférences pouvant générer un fonctionnement indésirable.

Cet équipement ne doit pas être co-situé ou utilisé en conjonction avec une autre antenne ou émetteur.

| AVERTISSEMENT

Par la présente, vous êtes avisé du fait que tout changement ou toute modification ne faisant pas l'objet d'une autorisation expresse dans le présent manuel pourrait annuler votre droit d'utiliser l'appareil.

Note :

L'appareil a été testé et est conforme aux exigences d'un appareil numérique de Classe B, conformément à la Partie 15 de la réglementation de la FCC.

Ces critères sont conçus pour fournir une protection raisonnable contre les interférences nuisibles dans un environnement résidentiel. L'appareil génère, utilise et peut émettre des fréquences radio ; s'il n'est pas installé et utilisé conformément aux instructions, il pourrait provoquer des interférences nuisibles aux communications radio. Cependant, il n'est pas possible de garantir que des interférences ne seront pas provoquées dans certaines conditions particulières. Si l'appareil devait provoquer des interférences nuisibles à la réception radio ou à la télévision, ce qui peut être démontré en allumant et éteignant l'appareil, il est recommandé à l'utilisateur d'essayer de corriger cette situation par l'une ou l'autre des mesures suivantes :

- Réorienter ou déplacer l'antenne réceptrice.
- Augmenter la distance entre l'appareil et le récepteur.
- Brancher l'appareil dans une prise ou sur un circuit différent de celui sur lequel le récepteur est branché.
- Consulter le détaillant ou un technicien expérimenté en radio/téléviseurs.

Le câble d'interface fourni doit être utilisé avec l'appareil pour que celui-ci soit conforme aux critères régissant les appareils numériques, conformément à la sous-partie B de la Partie 15 de la réglementation de la FCC.

Pour les utilisateurs au Canada

Le présent appareil est conforme aux CNR d'Industrie Canada applicables aux appareils radio exempts de licence. L'exploitation est autorisée aux deux conditions suivantes : (1) l'appareil ne doit pas produire de brouillage, et (2) cet appareil doit accepter tout brouillage, y compris un brouillage qui pourrait provoquer un fonctionnement inopportun de l'appareil.

Note pour les clients européens

Avis aux consommateurs des pays appliquant les Directives UE

Fabricant : Sony Corporation, 1-7-1 Konan Minato-ku Tokyo, 108-0075 Japon

Pour toute question relative à la conformité des produits dans l'UE : Sony Deutschland GmbH, Hedelfinger Strasse 61, 70327 Stuttgart, Allemagne



Par la présente, Sony Corporation déclare que cet appareil est conforme aux exigences essentielles et aux autres dispositions pertinentes de la directive 1999/5/CE. Pour toute information complémentaire, veuillez consulter l'URL suivante :

<http://www.compliance.sony.de/>

| Avis

Si l'électricité statique ou les champs électrostatiques entraînent une interruption lors du transfert des données (échec), redémarrez l'application ou débranchez, puis rebranchez le câble de connexion (USB, etc.).

Cet appareil a été testé et jugé conforme aux limites établies par la réglementation EMC visant l'utilisation de câbles de connexion de moins de 3 mètres (9,8 pi.).

Le champ électromagnétique à des fréquences particulières peut avoir une incidence sur l'image et le son de cet appareil.

| Élimination des piles et accumulateurs et des Équipements Électriques et Électroniques usagés (Applicable dans les pays de l'Union Européenne et aux autres pays européens disposant de systèmes de collecte sélective)



Ce symbole apposé sur le produit, la pile ou l'accumulateur ou sur l'emballage, indique que le produit et les piles et accumulateurs fournis avec ce produit ne doivent pas être traités comme de simples déchets ménagers.

Sur certains types de piles, ce symbole apparaît parfois combiné avec un symbole chimique. Les symboles pour le mercure (Hg) ou le plomb (Pb) sont rajoutés lorsque ces piles contiennent plus de 0,0005% de

mercure ou 0,004% de plomb.

En vous assurant que les produits, piles et accumulateurs sont mis au rebut de façon appropriée, vous participez activement à la prévention des conséquences négatives que leur mauvais traitement pourrait provoquer sur l'environnement et sur la santé humaine. Le recyclage des matériaux contribue par ailleurs à la préservation des ressources naturelles. Pour les produits qui pour des raisons de sécurité, de performance ou d'intégrité de données nécessitent une connexion permanente à une pile ou à un accumulateur, il conviendra de vous rapprocher d'un Service Technique qualifié pour effectuer son remplacement.

En rapportant votre appareil électrique, les piles et accumulateurs en fin de vie à un point de collecte approprié vous vous assurez que le produit, la pile ou l'accumulateur incorporé sera traité correctement.

Pour tous les autres cas de figure et afin d'enlever les piles ou accumulateurs en toute sécurité de votre appareil, reportez-vous au manuel d'utilisation.

Rapportez les piles et accumulateurs, et les équipements électriques et électroniques usagés au point de collecte approprié pour le recyclage.

Pour toute information complémentaire au sujet du recyclage de ce produit ou des piles et accumulateurs, vous pouvez contacter votre municipalité, votre déchetterie locale ou le point de vente où vous avez acheté ce produit.

Pour les clients à Singapour

Complies with
IDA Standards
DB00353

Clients ayant acheté leur appareil au Japon dans un magasin commercialisant des articles auprès des visiteurs étrangers

Remarque

Certains symboles de certification correspondant à des normes prises en charge par l'appareil photo peuvent être vérifiés sur son écran.

Sélectionnez MENU →  (Réglage) 5 → [Logo de certification].

Si l'affichage est impossible en raison de problèmes tels qu'une défaillance de l'appareil photo, contactez votre revendeur Sony ou un centre de service après-vente Sony agréé.

Table des matières

Préparation de l'appareil photo **Étape 1 page 10**

- Vérification des éléments fournis
- Identification des pièces
- Insertion de la batterie
- Charge de la batterie
- Installation/retrait de l'objectif
- Insertion d'une carte mémoire (vendue séparément)
- Réglage de l'horloge

Fonctions de base **Étape 2 page 23**

- Prise de vue d'images fixes/de films

Fonction lecture **Étape 3 page 25**

- Visualisation d'images

Fonction enregistrement **Étape 4 page 26**

- Présentation d'autres fonctions

Importation d'images vers un ordinateur **page 27**

- Fonctions de PlayMemories Home™

Ajouter de nouvelles fonctions à l'appareil **page 29**

- Ajouter de nouvelles fonctions à l'appareil

Divers **page 29**

- Nombre d'images fixes et durée enregistrable de films
- Remarques sur l'utilisation de l'appareil photo
- Spécifications

Ce mode d'emploi couvre plusieurs modèles fournis avec différents objectifs. Le nom du modèle varie selon l'objectif fourni. Le modèle disponible varie selon les pays/régions.

Nom du modèle	Objectif
ILCE-5100	Non fournis
ILCE-5100L	E16 – 50 mm
ILCE-5100Y	E55 – 210 mm et E16 – 50 mm

Vérification des éléments fournis

Commencez par vérifier le nom du modèle de votre appareil photo (page 9). Les accessoires fournis diffèrent selon le modèle. Le chiffre indiqué entre parenthèses représente le nombre d'éléments fournis.

■ Pour tous les modèles

- Appareil photo (1)
- Cordon d'alimentation (1)* (non fourni aux États-Unis et au Canada)



* Plusieurs cordons d'alimentation peuvent être fournis avec l'appareil photo. Utilisez le cordon approprié qui correspond à votre pays ou région.

- Batterie rechargeable NP-FW50 (1)

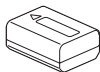

- Câble micro-USB (1)

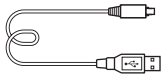

- Adaptateur secteur AC-UB10C/UB10D (1)

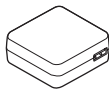

- Bandoulière (1)

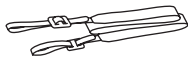

- Mode d'emploi (Ce manuel) (1)
- Wi-Fi Connection/One-touch (NFC) Guide
Ce guide décrit les fonctions nécessitant une connexion Wi-Fi.

■ ILCE-5100

- Capuchon de boîtier (1) (fixé à l'appareil photo)

■ ILCE-5100L

- Objectif zoom E16 – 50 mm (1) (installé sur l'appareil)/Capuchon d'objectif avant (1) (installé sur l'objectif)

■ ILCE-5100Y

- Objectif zoom E16 – 50 mm (1) (installé sur l'appareil)/Capuchon d'objectif avant (1) (installé sur l'objectif)
- Objectif zoom E55 – 210 mm (1)/Capuchon d'objectif avant (1)/Capuchon d'objectif arrière (1)/Pare-soleil (1)

Identification des pièces

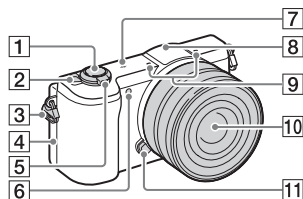

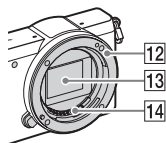

Lorsque l'objectif est retiré



- 6 Illuminateur AF/Témoin de retardateur
- 7  Indicateur de position du capteur d'image
- 8 Flash
- 9 Microphone¹⁾
- 10 Objectif
- 11 Bouton de déverrouillage de l'objectif
- 12 Monture
- 13 Capteur d'image²⁾
- 14 Contacts de l'objectif²⁾

- 1) Ne couvrez pas cette pièce pendant l'enregistrement de films.
- 2) Ne touchez pas directement cette pièce.

FR

- 1 Déclencheur
- 2 Interrupteur ON/OFF (alimentation)
- 3 Crochet pour bandoulière
- 4  (Marque N)
 - Pour connecter l'appareil à un smartphone équipé de la fonction NFC, mettez en contact les marques des deux dispositifs.
 - NFC (Near Field Communication) est une norme internationale de technologie de communication sans fil à courte portée.
- 5 Pour la prise de vue :
Levier W/T (zoom)
Pour la visualisation : Levier  (index)/ (zoom de lecture)

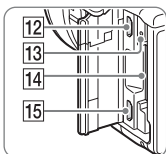
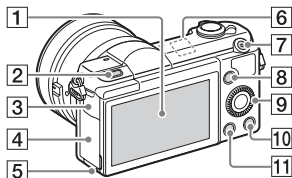

1 Écran/écran tactile

- L'écran peut être ajusté pour offrir un angle de vue adapté, et vous permettre d'effectuer des prises de vue, quelle que soit votre position.

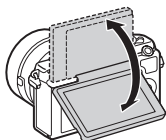

- 2** Bouton ⚡ (éjection du flash)
3 Couvercle du compartiment multi/micro connecteur USB
4 Couvercle du compartiment carte mémoire/bornes
5 Témoin d'accès
6 Capteur Wi-Fi (intégré)
7 Bouton MOVIE (Film)

- 8** Bouton MENU
9 Molette de commande
10 Bouton ? (Guide intégr. à l'app.)/🗑️ (Supprimer)
11 Bouton ▶️ (Lecture)
12 Multi/micro connecteur USB*
 • Accepte les appareils compatibles micro-USB.
13 Témoin de charge
14 Fente de carte mémoire
15 Prise micro HDMI

* Pour en savoir plus sur les accessoires compatibles avec le multi/micro connecteur USB, visitez le site Internet Sony. Vous pouvez aussi consulter votre revendeur Sony ou un centre de service après-vente Sony agréé.

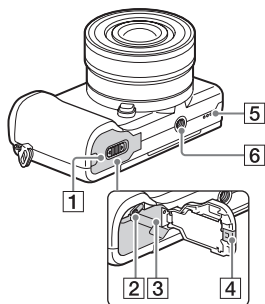

6 Écrou de pied

- Utilisez un trépied ayant une longueur de vis de moins de 5,5 mm (7/32 po). Sinon vous ne pouvez pas fixer fermement l'appareil et celui-ci pourrait être endommagé.

1 Couvercle de batterie

2 Levier d'éjection de la batterie

3 Fente d'insertion de la batterie

4 Couvercle de plaque de connexion

- Utilisez-le lorsque vous utilisez un adaptateur secteur AC-PW20 (vendu séparément). Insérez la plaque de connexion dans le compartiment de la batterie, puis faites passer le cordon dans le couvercle de plaque de connexion comme illustré ci-dessous.

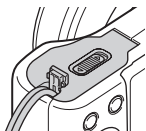

- Assurez-vous que le cordon n'est pas pincé lorsque vous fermez le couvercle.

5 Haut-parleur

■ Objectif

Pour consulter les spécifications des objectifs, référez-vous à la page 37.

E PZ 16 – 50 mm F3.5 – 5.6 OSS (fourni avec ILCE- 5100L/ILCE-5100Y)

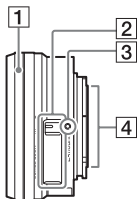

1 Bague de zoom/mise au point

2 Levier du zoom

3 Repère de montage

4 Contacts de l'objectif¹⁾

¹⁾ Ne touchez pas directement cette pièce.

E55 – 210 mm F4.5 – 6.3 OSS (fourni avec ILCE-5100Y)

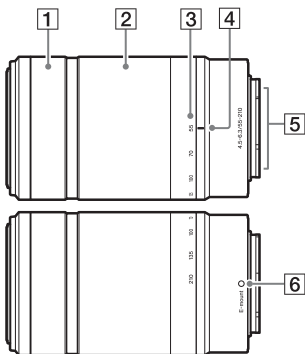

1 Bague de mise au point

2 Bague de zoom

3 Échelle de focale

4 Repère de focale

5 Contacts de l'objectif¹⁾

6 Repère de montage

¹⁾ Ne touchez pas directement cette pièce.

Insertion de la batterie

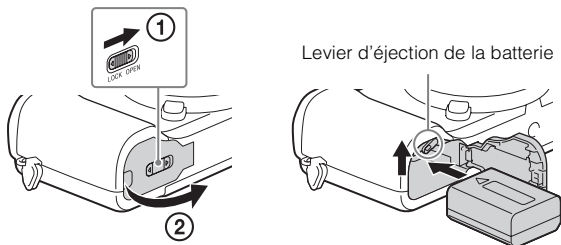

1 Ouvrez le couvercle.

2 Insérez la batterie.

- Tout en appuyant sur le levier d'éjection de la batterie, insérez la batterie comme illustré. Assurez-vous que le levier d'éjection de la batterie se verrouille après insertion.
- Si vous fermez le couvercle alors que la batterie n'est pas insérée correctement, vous risquez d'endommager l'appareil.

FR

Charge de la batterie

Pour les clients aux États-Unis et au Canada

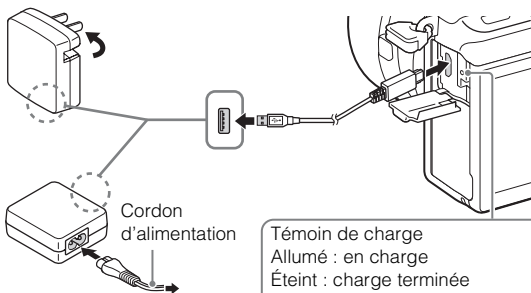

Pour les clients dans des pays/régions autres que les États-Unis et le Canada

Témoin de charge
Allumé : en charge
Éteint : charge terminée
Clignotant :
Erreur de charge ou interruption momentanée de la charge parce que la température de l'appareil est en dehors de la plage recommandée

1 Raccordez l'appareil à l'adaptateur secteur (fourni), en utilisant le câble micro-USB (fourni).

2 Branchez l'adaptateur secteur sur la prise murale.

Le témoin de charge s'allume en orange, et la charge commence.

- Mettez l'appareil photo hors tension pendant la charge de la batterie.
- Vous pouvez charger la batterie même si elle n'est encore partiellement chargée.
- Lorsque le témoin de charge clignote et que la charge n'est pas terminée, retirez la batterie et insérez-la de nouveau.

Remarques

- Si le témoin de charge situé sur l'appareil clignote lorsque l'adaptateur secteur est branché sur la prise murale, cela signifie que la charge est momentanément interrompue parce que la température est en dehors de la plage recommandée. Lorsque la température revient dans la plage adaptée, la charge reprend. Nous vous recommandons de recharger la batterie à une température ambiante comprise entre 10 °C et 30 °C (50 °F et 86 °F).

- L'encrassement des bornes de la batterie risque d'empêcher son chargement efficace. Dans ce cas, retirez la poussière en frottant doucement à l'aide d'un chiffon doux ou d'un bâtonnet d'ouate pour nettoyer les bornes de la batterie.
- Branchez l'adaptateur secteur (fourni) sur la prise murale la plus proche. En cas de dysfonctionnement pendant l'utilisation de l'adaptateur secteur, débranchez-le immédiatement de la source d'alimentation.
- Une fois la batterie chargée, débranchez l'adaptateur secteur de la prise murale.
- Utilisez exclusivement des batteries, un câble micro-USB (fourni) et un adaptateur secteur (fourni) de la marque Sony.
- Lorsque l'appareil est raccordé à une prise murale à l'aide de l'adaptateur secteur fourni, l'alimentation n'est pas assurée pendant la prise de vue/lecture. Pour assurer l'alimentation pendant la prise de vue/lecture, vous devez utiliser l'adaptateur secteur AC-PW20 (vendu séparément).

■ Temps de charge (charge complète)

Lorsque vous utilisez l'adaptateur secteur (fourni), le temps de charge est d'environ 310 minutes.

Remarques

- Le temps de charge indiqué ci-dessus correspond à la charge d'une batterie complètement déchargée, à une température ambiante de 25 °C (77 °F). Le temps de charge peut être plus long selon les conditions d'utilisation et les circonstances.

■ Charge en se raccordant à un ordinateur

La batterie peut être rechargée en raccordant l'appareil photo à un ordinateur au moyen du câble micro-USB.

Remarques

- Tenez compte des points suivants lorsque vous effectuez la charge via un ordinateur :
 - Si l'appareil photo est raccordé à un ordinateur portable qui n'est pas branché sur une source d'alimentation, le niveau de la batterie de l'ordinateur portable diminue. Ne chargez pas la batterie pendant une période prolongée.
 - N'allumez pas, n'éteignez pas ou ne redémarrez pas l'ordinateur, et ne le réactivez pas à partir du mode veille lorsqu'une connexion USB a été établie entre l'ordinateur et l'appareil photo. Cela pourrait entraîner un dysfonctionnement de l'appareil. Avant d'allumer, d'éteindre ou de redémarrer l'ordinateur, ou de le réactiver à partir du mode veille, déconnectez l'appareil photo de l'ordinateur.
 - Nous ne garantissons pas la charge effectuée en utilisant un ordinateur construit sur mesure ou un ordinateur modifié.

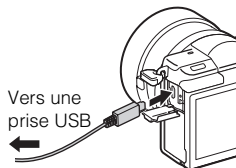

■ Durée de service de la batterie et nombre d'images pouvant être enregistrées et lues

	Durée de service de la batterie	Nombre d'images
Prise de vue (images fixes)	Env. 200 min	Env. 400 images
Enregistrement de film typique	Env. 75 min	—
Enregistrement de film en continu	Env. 110 min	—
Visualisation (images fixes)	Env. 340 min	Env. 6800 images

Remarques

- Le nombre d'images ci-dessus est valable pour une batterie complètement chargée. Le nombre d'images peut diminuer en fonction des conditions d'utilisation.
- Le nombre d'images pouvant être enregistrées correspond aux conditions de prise de vue suivantes :
 - Utilisation d'un Memory Stick PRO Duo™ (Mark2) Sony (vendu séparément).
 - Avec un objectif E PZ 16 – 50 mm F3.5 – 5.6 OSS.
 - Utilisation de la batterie à une température ambiante de 25 °C (77 °F).
 - [Luminosité d'écran] : [Manuel] [±0]
- Le nombre de « Prise de vue (images fixes) » est basé sur la norme CIPA et est valable pour les conditions de prise de vue suivantes : (CIPA : Camera & Imaging Products Association)
 - Lorsque DISP est réglé sur [Afficher ttes infos].
 - [Mode mise au point] : [AF automatique]
 - Prise de vue toutes les 30 secondes.
 - Passage du zoom alternativement de l'extrémité W à l'extrémité T.
 - Déclenchement du flash une fois sur deux.
 - Mise sous et hors tension toutes les dix prises.
- Le nombre de minutes d'enregistrement de film est basé sur la norme CIPA et est valable pour les conditions de prise de vue suivantes :
 - [REGLAGE] Réglage d'enreg.] : 60i 17M(FH)/50i 17M(FH).
 - Enregistrement de film typique : la durée de service de la batterie est basée sur la répétition d'opérations telles que le démarrage/l'arrêt de la prise de vue, l'utilisation du zoom, la mise sous et hors tension de l'appareil, etc.
 - Enregistrement de film en continu : la durée de service de la batterie est basée sur une prise de vue en continu jusqu'à la durée limite (29 minutes), et la poursuite de la prise de vue par un nouvel appui sur le bouton MOVIE. Les autres fonctions, comme le zoom, ne sont pas utilisées.

Installation/retrait de l'objectif

Placez l'interrupteur d'alimentation de l'appareil photo sur OFF avant d'installer ou de retirer l'objectif.

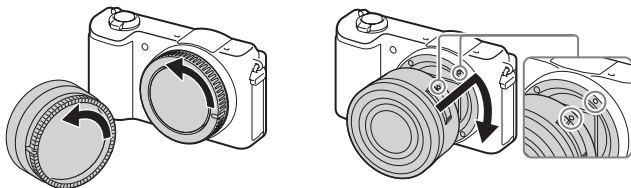

1 Si le capuchon ou le couvercle de protection temporaire est monté, retirez-le de l'appareil ou de l'objectif.

- Procédez rapidement au changement d'objectif, loin des endroits poussiéreux pour éviter que de la poussière ou des corps étrangers ne pénètrent dans l'appareil.

2 Montez l'objectif en alignant les repères blancs de l'objectif et de l'appareil photo.

- Tenez l'appareil incliné vers l'avant afin que la poussière ne puisse pas pénétrer à l'intérieur.

3 Tout en poussant doucement l'objectif vers l'appareil, tournez l'objectif dans le sens des aiguilles d'une montre jusqu'à ce qu'il s'enclenche en position verrouillée.

- Assurez-vous de ne pas insérer l'objectif de travers.

Remarques

- Lors de l'installation d'un objectif, n'appuyez pas sur le bouton de déverrouillage de l'objectif.
- Veillez à ne pas forcer lorsque vous installez un objectif.
- Pour utiliser un objectif à monture A (vendu séparément), l'adaptateur pour monture d'objectif (vendu séparément) est nécessaire. Pour en savoir plus, consultez le guide d'utilisation fourni avec l'adaptateur pour monture d'objectif.
- Si vous utilisez un objectif équipé d'un écrou de pied, installez l'objectif sur le trépied pour une plus grande stabilité.

■ Retrait de l'objectif

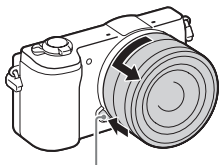

Bouton de déverrouillage de l'objectif

-
- 1 Enfoncez à fond le bouton de déverrouillage de l'objectif et tournez l'objectif dans le sens inverse des aiguilles d'une montre jusqu'à ce qu'il s'arrête.
-

Remarques

- Si des poussières ou des corps étrangers pénètrent dans l'appareil lors du changement d'objectif et se fixent sur la surface du capteur d'image (qui convertit la lumière en signal numérique), ceux-ci peuvent apparaître sur l'image sous forme de points sombres, selon les conditions de prise de vue. Lorsque vous mettez l'appareil hors tension, la fonction anti-poussière fait vibrer légèrement l'appareil, afin d'éviter que la poussière n'adhère au capteur d'image. Nous vous recommandons cependant d'installer ou de retirer l'objectif rapidement, loin des endroits poussiéreux.
- En cas de présence de corps étrangers sur le capteur d'image, enlevez-les avec un pinceau soufflant.
- Ne laissez pas l'appareil sans objectif.
- Si vous souhaitez vous procurer un capuchon de boîtier de l'appareil photo ou un capuchon d'objectif arrière, veuillez acheter les modèles suivants : ALC-B1EM (capuchon de boîtier de l'appareil photo) ou ALC-R1EM (capuchon d'objectif arrière) (vendus séparément).
- Si vous utilisez un objectif avec zoom motorisé, mettez l'interrupteur d'alimentation de l'appareil sur OFF et assurez-vous que l'objectif est complètement rétracté avant de changer d'objectif. Si l'objectif n'est pas rétracté, ne forcez pas pour le remettre en place.
- Lorsque vous installez l'appareil sur un trépied, veuillez à ne pas toucher la bague de zoom/mise au point par inadvertance.

Insertion d'une carte mémoire (vendue séparément)

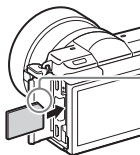
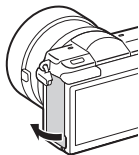

Assurez-vous que le coin entaillé est correctement orienté.

- 1 Ouvrez le couvercle du compartiment de la carte mémoire/bornes.
- 2 Insérez la carte mémoire (vendue séparément).
 - En positionnant le coin biseauté comme illustré, insérez la carte mémoire jusqu'au clic d'enclenchement.
- 3 Fermez le couvercle du compartiment de la carte mémoire/bornes.

FR

■ Cartes mémoires pouvant être utilisées

	Carte mémoire	Pour la prise d'images fixes	Pour l'enregistrement de films
A	Memory Stick XC-HG Duo™	✓	✓
	Memory Stick PRO Duo	✓	✓ (Mark2 uniquement)
	Memory Stick PRO-HG Duo™	✓	✓
B	Carte mémoire SD	✓	✓ (classe 4 ou supérieure)
	Carte mémoire SDHC	✓	✓ (classe 4 ou supérieure)
	Carte mémoire SDXC	✓	✓ (classe 4 ou supérieure)

- Dans le présent manuel, les produits mentionnés dans le tableau sont regroupés dans les catégories suivantes :

A : Memory Stick PRO Duo

B : Carte SD

FR
21

- Lorsque vous enregistrez des films au format XAVC S, utilisez les cartes mémoires suivantes :
 - Carte mémoire SDXC (64 Go min. et classe 10 ou supérieure)
 - Carte mémoire SDXC (64 Go min. et compatible UHS-I)
 - Memory Stick XC-HG Duo
- Cet appareil prend en charge les cartes SD compatibles UHS-I.

■ Retrait de la carte mémoire/de la batterie

Carte mémoire : Enfoncez la carte mémoire en une seule fois pour l'éjecter.

Batterie d'alimentation : Faites glisser le levier d'éjection de la batterie.

Veillez à ne pas faire tomber la batterie.

Remarques

- N'enlevez jamais la carte mémoire/la batterie lorsque le témoin d'accès (page 12) est allumé. Vous risqueriez d'endommager les données présentes sur la carte mémoire.

Réglage de l'horloge

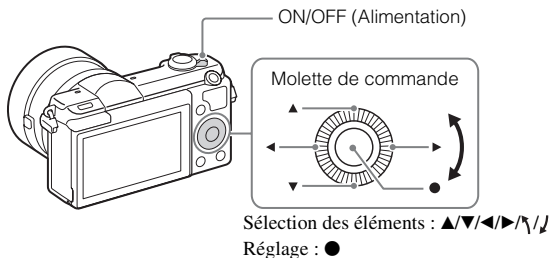

1 Réglez l'interrupteur ON/OFF (alimentation) sur ON.

Le réglage de la date et de l'heure s'affiche lorsque vous mettez l'appareil sous tension pour la première fois.

- Il se peut que la mise sous tension et l'activation des fonctions prennent un certain temps.

2 Vérifiez que [Entrer] est sélectionné à l'écran, puis appuyez sur ● sur la molette de commande.

- 3 Sélectionnez l'emplacement géographique souhaité en suivant les instructions à l'écran, puis appuyez sur ●.
- 4 Réglez [Heure d'été], [Date/heure] et [Format de date], puis appuyez sur ●.
 - Lorsque vous réglez [Date/heure], souvenez-vous que minuit est 12:00 AM, et midi 12:00 PM.
- 5 Vérifiez que [Entrer] est sélectionné, puis appuyez sur ●.

Prise de vue d'images fixes/de films

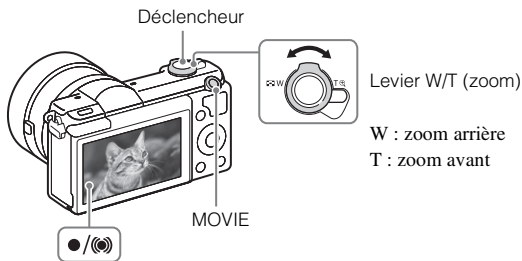

FR

Prise d'images fixes

- 1 Enfoncez le déclencheur à mi-course pour effectuer la mise au point.
Lorsque l'image est mise au point, un bip se fait entendre et le témoin ● ou (🎤) s'allume.
- 2 Enfoncez complètement le déclencheur pour effectuer la prise de vue.

Enregistrement de films

1 Appuyez sur le bouton MOVIE (Film) pour commencer l'enregistrement.

- Utilisez le levier W/T (zoom) pour modifier le facteur de zoom.

2 Appuyez une nouvelle fois sur le bouton MOVIE pour arrêter l'enregistrement.

Remarques

- Un enregistrement de film en continu est possible pendant environ 29 minutes maximum par séance avec les réglages par défaut de l'appareil et lorsque la température est d'environ 25 °C (77 °F). (La durée d'enregistrement disponible pour les films varie en fonction de la température ambiante, du format/réglage d'enregistrement et des conditions d'utilisation de l'appareil avant le début de l'enregistrement (page 31)). Lorsque l'enregistrement d'un film est terminé, vous pouvez recommencer à enregistrer en appuyant de nouveau sur le bouton MOVIE. Selon la température de l'appareil et de la batterie, il se peut que l'enregistrement s'arrête pour protéger l'appareil.
- N'ouvrez pas le flash manuellement. Cela pourrait provoquer un dysfonctionnement.
- Lorsque vous utilisez la fonction zoom lors de l'enregistrement d'un film, le son lié au fonctionnement de l'appareil est enregistré. Le son lié au fonctionnement du bouton MOVIE risque aussi d'être enregistré à la fin de l'enregistrement du film.

Visualisation d'images

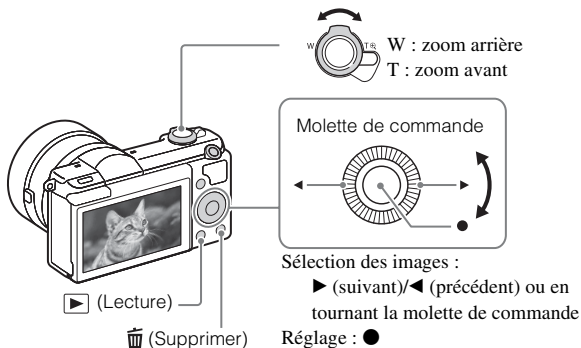

FR

1 Appuyez sur le bouton ▶ (lecture).

■ Sélection de l'image suivante/précédente

Sélectionnez une image en appuyant sur ▶ (suivant)/◀ (précédent) sur la molette de commande ou en la faisant tourner. Appuyez sur ● au centre de la molette de commande pour visualiser les films.

■ Suppression d'une image

- 1 Appuyez sur le bouton 🗑️ (Supprimer).
- 2 Sélectionnez [Supprimer] à l'aide de ▲ sur la molette de commande, puis appuyez sur ●.

■ Retour à la prise de vue d'images

Enfoncez le déclencheur à mi-course.

Présentation d'autres fonctions

Il est possible d'utiliser d'autres fonctions au moyen de la molette de commande, du bouton MENU, etc.

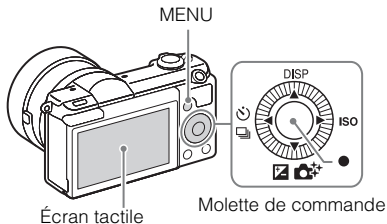

Molette de commande

DISP (Contenus d'affichage) : Vous permet de changer l'affichage sur écran.

ISO (ISO) : Permet de régler la sensibilité en fonction de la luminosité.

(Correct. exposition) : Permet de corriger l'exposition et la luminosité de la totalité de l'image.

(Créativité photo) : Permet d'utiliser l'appareil de manière intuitive et de prendre facilement des images créatives.

/ (Entraînement) : Permet de passer d'une méthode de prise de vue à une autre, par exemple prise de vue unique, prise de vue en continu ou prise de vue en bracketing.

(Mode Pr. vue) : Permet de modifier le mode de prise de vue.

Prise de vue avec l'écran tactile

Cet appareil est équipé d'un écran tactile. Il suffit de toucher un sujet sur l'écran pour prendre une image fixe (Déclencheur tactile) ou effectuer la mise au point (Mise au point tactile) de celui-ci. Vous pouvez aussi utiliser la fonction [Déclencheur tactile] avec la prise de vue [Retardat./autoportr.].

Pour les instructions détaillées et les fonctions disponibles avec l'écran tactile, référez-vous au « Manuel d'aide ».

Fonctions de PlayMemories Home™

Le logiciel PlayMemories Home vous permet d'importer des images fixes et des films sur votre ordinateur et de les utiliser. PlayMemories Home est nécessaire pour importer des films XAVC S et AVCHD sur votre ordinateur.



Importation d'images depuis votre appareil

Lecture d'images importées



Sous Windows, les fonctions suivantes sont disponibles :



Affichage des images sur un calendrier



Création de disques vidéo



Téléchargement d'images sur des services réseau

Partage d'images sur PlayMemories Online™



- Vous pouvez télécharger Image Data Converter (logiciel d'édition d'images RAW) ou Remote Camera Control, etc. en suivant la procédure suivante : Connectez l'appareil à votre ordinateur → lancez PlayMemories Home → cliquez sur [Notifications].

Remarques

- Une connexion Internet est nécessaire pour installer PlayMemories Home.
- Une connexion Internet est nécessaire pour utiliser PlayMemories Online ou d'autres services réseau. Il est possible que PlayMemories Online ou d'autres services réseau ne soient pas disponibles dans certains pays ou régions.
- Utilisez l'URL suivante pour les applications Mac : <http://www.sony.co.jp/imsoft/Mac/>
- Si le logiciel PMB (Picture Motion Browser), fourni avec les modèles mis sur le marché avant 2011, a déjà été installé sur votre ordinateur, PlayMemories Home l'écrasera pendant son installation. Utilisez le logiciel PlayMemories Home, successeur de PMB.

■ Exigences du système

Vous pouvez consulter les exigences du système en matière de logiciels à l'adresse URL suivante :

www.sony.net/pcenv/



■ Installation de PlayMemories Home sur un ordinateur

- 1 Saisissez l'URL ci-dessous dans le navigateur Internet de votre ordinateur pour accéder au site, puis installez PlayMemories Home.

www.sony.net/pm/

- Pour en savoir plus sur PlayMemories Home, consultez la page d'assistance PlayMemories Home suivante (en anglais uniquement) : <http://www.sony.co.jp/pmh-se/>
- Lorsque l'installation est terminée, PlayMemories Home démarre.

- 2 Raccordez l'appareil à votre ordinateur à l'aide du câble micro-USB (fourni).

- Il est possible d'installer de nouvelles fonctions dans PlayMemories Home. Connectez l'appareil à votre ordinateur même si PlayMemories Home est déjà installé sur votre ordinateur.
-

Remarques

- Ne débranchez pas le câble micro-USB (fourni) de l'appareil lorsque l'écran de fonctionnement ou l'écran d'accès est affiché. Vous risqueriez d'endommager les données.
- Pour déconnecter l'appareil de l'ordinateur, cliquez sur  dans la barre des tâches, puis cliquez sur [Éjecter PMHOME].

Ajouter de nouvelles fonctions à l'appareil

Vous pouvez ajouter les fonctions de votre choix à votre appareil en vous connectant par Internet au site de téléchargement des applications



(PlayMemories Camera Apps™).

<http://www.sony.net/pmca/>

- Après avoir installé une application, vous pouvez appeler celle-ci en mettant en contact la marque N de l'appareil avec un smartphone Android équipé de la technologie NFC, grâce à la fonction [Simple contact(NFC)].

Nombre d'images fixes et durée enregistrable de films

Le nombre d'images fixes enregistrables et la durée d'enregistrement peuvent varier en fonction des conditions de prise de vue et de la carte mémoire.

FR

■ Images fixes

[Taille d'image] : L: 24M

Lorsque [Ratio d'aspect] est réglé sur [3:2]*

Qualité \ Capacité	2 Go
Standard	330 images
Fine	200 images
RAW & JPEG	54 images
RAW	74 images

* Lorsque le [Ratio d'aspect] est réglé sur une valeur différente de [3:2], vous pouvez enregistrer davantage d'images qu'indiqué ci-dessus. (Sauf lorsque [Qualité] est réglé sur [RAW].)

Films

Le tableau ci-dessous indique la durée totale approximative d'enregistrement disponible pour les films en utilisant une carte mémoire formatée avec cet appareil. La durée d'enregistrement indiquée pour les films XAVC S et AVCHD correspond à la condition suivante : [ENREG vidéo double] réglé sur [OFF].

(h (heure), m (minute))

Capacité / Réglage d'enreg.	2 Go	64 Go
60p 50M/50p 50M	—	2 h 35 m
30p 50M/25p 50M	—	2 h 35 m
24p 50M*	—	2 h 35 m
60i 24M(FX)/50i 24M(FX)	10 m	6 h
60i 17M(FH)/50i 17M(FH)	10 m	8 h 15 m
60p 28M(PS)/50p 28M(PS)	9 m	5 h 5 m
24p 24M(FX)/25p 24M(FX)	10 m	6 h
24p 17M(FH)/25p 17M(FH)	10 m	8 h
1440×1080 12M	20 m	11 h
VGA 3M	1 h 10 m	40 h

* seulement pour les modèles compatibles 1080 60i

- Vous pouvez enregistrer en continu pendant environ 29 minutes (limite de spécification du produit). La durée d'enregistrement maximum en continu d'un film au format MP4 (12M) est d'environ 20 minutes (taille de fichier maximale : 2 Go).
- La durée enregistrable de films varie, car l'appareil est équipé d'une fonction VBR (Variable Bit-Rate (débit binaire variable)), qui ajuste automatiquement la qualité d'image en fonction de la scène de prise de vue. Lorsque vous enregistrez un sujet se déplaçant rapidement, l'image est plus nette, mais la durée enregistrable est plus courte, car l'enregistrement nécessite plus de mémoire.

La durée enregistrable varie aussi en fonction des conditions de prise de vue, du sujet ou des réglages de qualité/taille d'image.

Remarques sur l'enregistrement continu de films

- L'enregistrement de films haute qualité ou la prise de vue en continu au moyen du capteur d'image consomme beaucoup d'énergie. Par conséquent, si vous continuez à filmer, la température interne de l'appareil augmentera, plus particulièrement celle du capteur d'image. Le cas échéant, l'appareil s'éteint automatiquement, étant donné que des températures élevées affectent la qualité des images ou le mécanisme interne de l'appareil.
- Le tableau ci-dessous indique les durées d'enregistrement disponibles pour les films. Ces valeurs sont obtenues avec les réglages par défaut de l'appareil, celui-ci étant resté hors tension pendant un certain temps. (Les durées indiquées correspondent à des enregistrements en continu.)

Température ambiante	Temps d'enregistrement en continu (films)
20 °C (68 °F)	Environ 29 minutes
30 °C (86 °F)	Environ 29 minutes
40 °C (104 °F)	Environ 20 minutes

- La durée d'enregistrement disponible pour les films varie en fonction de la température, du format/réglage d'enregistrement et de l'état de l'appareil avant le début de l'enregistrement. Si vous recadrez fréquemment les images ou photographiez des images après la mise sous tension de l'appareil, la température interne de l'appareil augmentera et la durée d'enregistrement disponible sera plus courte.
- Lorsque [] est indiqué, cessez l'enregistrement du film.
- Si l'appareil cesse l'enregistrement en raison de la température, laissez-le éteint quelques minutes. Lancez l'enregistrement après que la température interne de l'appareil redescend complètement.

Remarques sur l'utilisation de l'appareil photo

Fonctions intégrées à cet appareil

- Le présent manuel décrit les fonctions des périphériques compatibles 1080 60i et 1080 50i.
Pour savoir si votre appareil est compatible 1080 60i ou 1080 50i, recherchez les références suivantes sur le dessous de l'appareil.
appareil compatible 1080 60i : 60i
appareil compatible 1080 50i : 50i
- Cet appareil est compatible avec les films en format 1080 60p ou 50p. À la différence des modes d'enregistrement standard jusqu'à présent, qui enregistrent en méthode entrelacée, cet appareil enregistre en utilisant une méthode progressive. Cela augmente la résolution et donne une image plus régulière, plus réaliste.

Précautions d'utilisation

Évitez de manipuler brutalement l'appareil, de le démonter, de le modifier, de le soumettre à des chocs physiques ou à des impacts (coup de marteau, chute) ou encore de marcher dessus. Faites particulièrement attention à l'objectif.

À propos de l'enregistrement/de la lecture

- Avant de commencer à enregistrer, effectuez un essai afin de vous assurer que l'appareil fonctionne correctement.
- Cet appareil n'est étanche ni à la poussière, ni aux projections liquides, ni à l'eau.
- Ne regardez pas le soleil ou une forte lumière à travers un objectif démonté. Vous risquez de vous abîmer les yeux de manière irréversible. Cela peut également entraîner un dysfonctionnement de l'objectif.
- Si vous constatez la présence de condensation, remédiez-y avant d'utiliser l'appareil.
- Ne secouez pas et ne heurtez pas l'appareil. Cela pourrait entraîner un dysfonctionnement, et vous empêcher d'enregistrer des images. De plus, vous risquez de rendre le support d'enregistrement inutilisable, ou d'endommager les données.

N'utilisez/ne rangez pas l'appareil dans les endroits suivants

- Endroits très chauds, très froids ou très humides
Dans des endroits tels qu'un véhicule stationné en plein soleil, le boîtier de l'appareil peut se déformer et ceci peut provoquer un dysfonctionnement.
- En plein soleil ou près d'une source de chaleur
Le boîtier de l'appareil risque de se décolorer ou se déformer et ceci peut provoquer un dysfonctionnement.
- Endroits soumis à des secousses ou des vibrations
- À proximité d'une forte source d'ondes radioélectriques, de radiations ou de champ magnétique élevé
Dans de tels endroits, il se peut que l'appareil ne puisse pas enregistrer ou lire correctement des images.
- Endroits sablonneux ou poussiéreux
Veillez à ce que du sable ou de la poussière ne pénètrent pas dans l'appareil. Ceci risque d'entraîner un dysfonctionnement de l'appareil, qui peut dans certains cas être irréparable.

À propos de la poignée

La poignée est recouverte d'un revêtement spécial. Si vous frottez la poignée à l'aide d'un tissu ou d'un cuir de couleur foncée, celle-ci risque de se décolorer.

À propos du stockage

Fixez toujours le capuchon avant d'objectif lorsque vous n'utilisez pas l'appareil.

Remarques sur l'écran et l'objectif

- La fabrication de l'écran fait appel à une technologie de très haute précision, et plus de 99,99 % des pixels sont opérationnels pour une utilisation effective. Il se peut toutefois que de minuscules points noirs et/ou brillants (blancs, rouges, bleus ou verts) apparaissent sur l'écran. Ces points sont inhérents au procédé de fabrication et n'affectent pas l'enregistrement.
- N'exercez aucune pression sur l'écran. Vous risquez de décolorer l'écran et de provoquer un dysfonctionnement.
- N'utilisez pas d'objets pointus sur l'écran tactile. Cela pourrait provoquer un dysfonctionnement.
- Lorsque vous utilisez l'objectif, faites attention à ne pas vous coincer les doigts.

À propos des aimants

Des aimants sont fixés à l'arrière de l'écran et sur la zone autour du flash. Ne placez pas d'objets sensibles aux champs magnétiques (par ex. cartes de crédit ou disquettes) sur l'écran ou le boîtier de l'appareil.

À propos de l'utilisation des objectifs et accessoires

Nous vous recommandons d'utiliser des objectifs/accessoires Sony conçus pour répondre aux caractéristiques de cet appareil photo.

L'utilisation des produits d'autres fabricants peut empêcher l'appareil photo de fonctionner au maximum de ses capacités, voire provoquer des accidents ou dysfonctionnements.

Remarques sur le flash

- Ne transportez pas l'appareil en le tenant par le flash, n'exercez pas de force excessive sur celui-ci.
- Si de l'eau, de la poussière ou du sable pénètre dans le flash ouvert, cela peut provoquer un dysfonctionnement.
- Veillez à maintenir vos doigts à l'écart lorsque vous rentrez le flash.

Au sujet de la température de l'appareil

En cas d'utilisation continue, votre appareil photo et la batterie peuvent chauffer, mais il ne s'agit pas d'un dysfonctionnement.

Au sujet de la protection contre la surchauffe

Selon la température de l'appareil et de la batterie, il se peut que vous n'arriviez pas à enregistrer des films ou que l'alimentation se coupe automatiquement afin de protéger l'appareil.

Un message s'affiche sur l'écran avant que l'appareil se mette hors tension ou lorsque vous ne pouvez plus enregistrer de film. Dans ce cas, laissez l'appareil hors tension et attendez que la température de l'appareil et de la batterie diminue. Si vous mettez l'appareil sous tension sans laisser l'appareil et la batterie refroidir suffisamment, il se peut que l'alimentation se coupe de nouveau, ou que vous n'arriviez pas à enregistrer des films.

À propos de la charge de la batterie

Si vous chargez une batterie qui n'a pas été utilisée depuis longtemps, il se peut qu'elle ne se charge pas complètement.

Ceci est dû aux caractéristiques de la batterie. Chargez à nouveau la batterie.

Avertissement sur les droits d'auteur

Les émissions de télévision, films, cassettes vidéo et autres œuvres peuvent être protégés par des droits d'auteur. L'enregistrement non autorisé de telles œuvres peut constituer une infraction à la loi sur les droits d'auteur.

Aucune garantie n'est accordée dans le cas de contenu endommagé ou d'échec d'enregistrement

Sony n'accorde aucune garantie dans le cas d'un échec de l'enregistrement ou de la perte ou de la détérioration de contenu enregistré dus à un dysfonctionnement de l'appareil ou du support d'enregistrement, etc.

Nettoyage de l'extérieur de l'appareil

Nettoyez l'extérieur de l'appareil avec un chiffon doux légèrement imbibé d'eau, puis essuyez-le avec un chiffon sec. Afin d'éviter d'endommager la finition ou le boîtier :

– N'exposez pas l'appareil à des produits chimiques tels que diluants, benzène, alcool, lingettes nettoyantes jetables, insectifuges, écrans solaires ou insecticides.

Entretien de l'écran

- Les taches de crème hydratante ou de crème pour les mains laissées sur l'écran peuvent dissoudre le revêtement. En cas de présence de l'une de ces substances sur l'écran, essuyez-le immédiatement.
- Frotter vigoureusement avec un mouchoir en papier ou d'autres matériaux peut endommager le revêtement.
- En cas de traces de doigt ou de présence de corps étrangers sur l'écran, nous vous recommandons d'enlever ces corps étrangers avec précaution et d'essuyer ensuite l'écran avec un chiffon doux.

À propos des réseaux locaux sans fil

Nous déclinons toute responsabilité en ce qui concerne les dommages causés par un accès non autorisé aux destinations chargées sur l'appareil, ou par une utilisation non autorisée de celles-ci, résultant d'une perte ou d'un vol.

Spécifications

Appareil photo

[Système]

Type d'appareil : Appareil photo à objectif interchangeable
Objectif : Sony Objectif à monture E

[Capteur d'image]

Capteur d'image : Capteur d'image CMOS au format APS-C (23,5 mm × 15,6 mm)
Nombre total de pixels du capteur d'image : Environ 24 700 000 pixels
Nombre de pixels efficaces de l'appareil : Environ 24 300 000 pixels

[Système de mise au point automatique]

Système : Système à détection de phase/système à détection de contraste
Plage de sensibilité : EV-1 à EV20 (pour une équivalence 100 ISO, avec objectif F2,0)

[Contrôle de l'exposition]

Méthode de mesure : 1 200 segments mesurés par le capteur d'image
Plage de mesure : EV-1 à EV20 (pour une équivalence 100 ISO, avec objectif F2,0)
Sensibilité ISO (indice de lumination recommandé) :
Images fixes : AUTO, 100 ISO – 25 600 ISO
Films : AUTO, équivalence 100 ISO – 12 800 ISO
Correction d'exposition : ±3,0 EV (par incréments de 1/3 EV)

[Obturbateur]

Type : Type plan focal, vertical-transversal, contrôlé électroniquement
Plage de vitesse d'obturation :
Images fixes : 1/4 000 seconde à 30 secondes, BULB
Films : 1/4 000 seconde à 1/4 seconde (par incréments de 1/3 EV), appareil compatible 1080 60i jusqu'à 1/60 seconde en mode AUTO (jusqu'à 1/30 seconde en mode [Obt. vit. lente aut.]) appareil compatible 1080 50i jusqu'à 1/50 seconde en mode AUTO (jusqu'à 1/25 seconde en mode [Obt. vit. lente aut.])
Vitesse de synch. du flash : 1/160 seconde

[Support d'enregistrement]

Memory Stick PRO Duo, carte SD

[Écran]

Écran LCD : écran tactile TFT largeur 7,5 cm (type 3,0)
Nombre total de points : 921 600 points

[Bornes entrée/sortie]

Multi/micro connecteur USB* :
Hi-Speed USB (USB 2.0)
* Accepte les appareils compatibles micro-USB.
HDMI : Micro-prise HDMI de type D

[Alimentation]

Type de batterie : Batterie rechargeable NP-FW50

[Consommation (lors de la prise de vue)]

Avec un objectif E PZ 16 – 50 mm

F3.5 – 5.6 OSS*

Env. 2,3 W

* fourni avec ILCE-5100L/

ILCE-5100Y

[Divers]

Exif Print : Compatible

PRINT Image Matching III :

Compatible

DPOF : Compatible

Dimensions (norme CIPA) (environ) :

109,6 mm × 62,8 mm × 35,7 mm

(4 3/8 po × 2 1/2 po × 1 7/16 po)

(L/H/P)

Poids (norme CIPA) (environ) :

283 g (10,0 oz) (batterie et

Memory Stick PRO Duo inclus)

224 g (7,9 oz) (appareil seul)

Plage de température de

fonctionnement : 0 °C à 40 °C

(32 °F à 104 °F)

Format de fichier :

Image fixe : Conforme au format
JPEG (DCF Ver. 2.0, Exif Ver. 2.3,

MPF Baseline), RAW (format

Sony ARW 2.3)

Films (format XAVC S) :

Conforme au format MPEG-4

AVC/H.264 XAVC S ver.1.0

Vidéo : MPEG-4 AVC/H.264

Audio : LPCM 2 canaux (48 kHz

16 bits)

Film (Format AVCHD) :

Compatible avec le format

AVCHD Ver. 2.0

Vidéo : MPEG-4 AVC/H.264

Audio : Dolby Digital 2 canaux

Dolby Digital Stereo Creator

• Fabriqué sous licence de Dolby
Laboratories.

Film (Format MP4) :

Vidéo : MPEG-4 AVC/H.264

Audio : MPEG-4 AAC-LC

2 canaux

[Flash]

Nombre guide du flash : 4 (en mètres, à
100 ISO)

Temps de rechargement :

environ 3 secondes

Portée du flash : Couverture d'un

objectif 16 mm (longueur focale

indiquée par l'objectif)

Correction du flash : ±2,0 EV (par

incréments de 1/3 EV)

[Réseau local sans fil]

Format pris en charge :

IEEE 802.11 b/g/n

Bande de fréquences : 2,4 GHz

Protocoles de sécurité pris en charge :

WEP/WPA-PSK/WPA2-PSK

Méthode de configuration : WPS

(Wi-Fi Protected Setup)/Manuel

Méthode d'accès : Mode infrastructure

NFC : Conforme NFC Forum Type 3

Tag

Adaptateur secteur

AC-UB10C/UB10D

Caractéristiques d'alimentation :

100 V à 240 V CA, 50 Hz/60 Hz,

70 mA

Tension de sortie : 5 V CC, 0,5 A

Batterie rechargeable NP-FW50

Type de batterie :

Batterie au lithium-ion

Tension maximale : 8,4 V CC

Tension nominale : 7,2 V CC

Tension de charge maximale :

8,4 V CC

Courant de charge maximal : 1,02 A

Capacité : Typique 7,7 Wh (1 080 mAh)

Minimale 7,3 Wh (1 020 mAh)

Objectif

Objectif	Objectif zoom E16 – 50 mm ¹⁾	Objectif zoom E55 – 210 mm
Appareil photo	ILCE-5100L/ ILCE-5100Y	ILCE-5100Y
Longueur focale équivalente au format 35 mm ²⁾ (mm)	24 – 75	82,5 – 315
Éléments/groupes de lentilles	8 – 9	9 – 13
Angle de champ ²⁾	83° – 32°	28,2° – 7,8°
Distance de mise au point minimale ³⁾ (m (pi))	0,25 – 0,3 (0,82 – 1)	1,0 (3,28)
Grossissement maximal (×)	0,215	0,225
Nombre d'ouverture minimale	f/22 – f/36	f/22 – f/32
Diamètre de filtre (mm)	40,5	49
Dimensions (diamètre maximal × hauteur) (environ mm (po))	64,7 × 29,9 (2 5/8 × 1 3/16)	63,8 × 108 (2 5/8 × 4 3/8)
Poids (environ g (oz))	116 (4,1)	345 (12,2)
SteadyShot	Disponible	Disponible

FR

¹⁾ Zoom motorisé

²⁾ Les valeurs de la longueur focale équivalente au format 35 mm et de l'angle de champ correspondent à des appareils photo numériques équipés d'un capteur d'image de format APS-C.

³⁾ La distance de mise au point minimale correspond à la distance la plus courte entre le capteur d'image et le sujet pour laquelle il est possible d'obtenir une image nette.



La conception et les spécifications sont sujettes à modification sans avertissement.

À propos de la longueur focale

L'angle d'image de cet appareil est moins large que celui d'un appareil 35 mm. En multipliant la longueur focale de votre objectif par 1,5, vous pouvez calculer la longueur focale équivalente approximative d'un appareil 35 mm et effectuer des prises de vue avec le même angle d'image.

Par exemple, en utilisant un objectif 50 mm, vous obtenez l'équivalent approximatif de l'objectif 75 mm d'un appareil 35 mm.

Marques commerciales

- Memory Stick et  sont des marques commerciales ou des marques déposées de Sony Corporation.
- XAVC S et  sont des marques déposées de Sony Corporation.
- « AVCHD Progressive » et le logotype « AVCHD Progressive » sont des marques commerciales de Panasonic Corporation et Sony Corporation.
- Dolby et le symbole « double D » sont des marques commerciales de Dolby Laboratories.
- Les termes HDMI et HDMI High-Definition Multimedia Interface, et le logo HDMI sont des marques commerciales ou des marques déposées de HDMI Licensing LLC aux États-Unis et dans d'autres pays.
- Windows est une marque déposée de Microsoft Corporation aux États-Unis et/ou dans d'autres pays.
- Mac est une marque déposée d'Apple Inc. aux États-Unis et dans d'autres pays.
- iOS est une marque déposée ou une marque commerciale de Cisco Systems, Inc.
- iPhone et iPad sont des marques déposées d'Apple Inc. aux États-Unis et dans d'autres pays.
- Le logo SDXC est une marque commerciale de SD-3C, LLC.
- Android et Google Play sont des marques commerciales de Google Inc.
- Wi-Fi, le logo Wi-Fi, Wi-Fi PROTECTED SET-UP sont des marques déposées de Wi-Fi Alliance.

- N Mark est une marque commerciale ou une marque déposée de NFC Forum, Inc. aux États-Unis et dans d'autres pays.
- DLNA et DLNA CERTIFIED sont des marques commerciales de Digital Living Network Alliance.
- Facebook et le logo « f » sont des marques commerciales ou des marques déposées de Facebook, Inc.
- YouTube et le logo « YouTube » sont des marques commerciales ou des marques déposées de Google Inc.
- Eye-Fi est une marque commerciale de Eye-Fi, Inc.
- Les noms de système et de produit utilisés dans ce manuel sont généralement des marques commerciales ou des marques déposées de leurs créateurs ou fabricants respectifs. Cependant, les marques TM ou ® ne sont pas toujours utilisées dans ce manuel.



Des informations complémentaires sur ce produit et des réponses à des questions fréquemment posées sont disponibles sur notre site Web d'assistance client.

<http://www.sony.net/>

Weitere Informationen über die Kamera („Hilfe“)



„Hilfe“ ist eine Online-Anleitung. Sie können die „Hilfe“ auf Ihrem Computer oder Smartphone lesen.

Schlagen Sie darin nach, um detaillierte Anweisungen zu den zahlreichen Funktionen der Kamera zu erhalten.

URL:

http://rd1.sony.net/help/ilc/1430/h_??/



Anzeigen des Führers

Diese Kamera ist mit einer eingebauten Bedienungsanleitung ausgestattet.

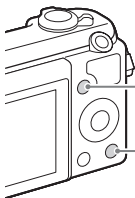

MENU

? (Kameraführer)

Kameraführer

Die Kamera zeigt Erläuterungen für MENU-Posten und die Einstellwerte an.

- ① Drücken Sie die Taste MENU.
- ② Wählen Sie den gewünschten Posten aus, und drücken Sie dann die Taste ? (Kameraführer).

Aufnahmetipp

Die Kamera zeigt Aufnahmetipps für den gewählten Aufnahmemodus an.

- ① Drücken Sie die Taste **?** (Kameraführer) im Aufnahmemodus.
- ② Wählen Sie den gewünschten Aufnahmetipp aus, und drücken Sie dann **●** am Einstellrad.

Der Aufnahmetipp wird angezeigt.

- Sie können den Bildschirm mit **▲/▼** rollen und die Aufnahmetipps mit **◀/▶** wechseln.

WARNUNG

Um Feuergefahr und die Gefahr eines elektrischen Schlags zu verringern, setzen Sie das Gerät weder Regen noch Feuchtigkeit aus.

WICHTIGE SICHERHEITSANWEISUNGEN -BEWAHREN SIE DIESE ANWEISUNGEN AUF GEFAHR UM DIE GEFAHR VON BRAND ODER ELEKTRISCHEN SCHLÄGEN ZU VERRINGERN, SOLLTEN SIE DIESE ANWEISUNGEN GENAU BEFOLGEN

DE

ACHTUNG

| Akku

Bei unsachgemäßem Gebrauch des Akkus kann er explodieren oder es besteht Feuergefahr oder die Gefahr von Verätzungen. Beachten Sie bitte die folgenden Hinweise.

- Zerlegen Sie den Akku nicht.
- Setzen Sie den Akku keinen Stößen, Schlägen usw. aus, quetschen Sie ihn nicht, lassen Sie ihn nicht fallen und achten Sie darauf, nicht versehentlich auf den Akku zu treten.
- Halten Sie Gegenstände aus Metall von den Akkuanschlüssen fern. Es kann sonst zu einem Kurzschluss kommen.
- Setzen Sie den Akku keinen Temperaturen über 60 °C aus, wie sie z. B. bei direkter Sonneneinstrahlung oder in einem in der Sonne geparkten Auto auftreten können.
- Zünden Sie den Akku nicht an und werfen Sie ihn nicht ins Feuer.
- Berühren Sie beschädigte oder auslaufende Lithium-Ionen-Akkus nicht.

- Laden Sie den Akku unbedingt mit einem Originalladegerät von Sony oder einem Gerät mit Ladefunktion.
- Halten Sie den Akku von kleinen Kindern fern.
- Schützen Sie den Akku vor Feuchtigkeit.
- Tauschen Sie den Akku nur gegen den gleichen oder einen vergleichbaren Akkutyp aus, der von Sony empfohlen wird.
- Entsorgen Sie verbrauchte Akkus unverzüglich wie in den Anweisungen erläutert.

Netzgerät

Benutzen Sie eine nahe gelegene Netzsteckdose bei Verwendung des Netzgerätes. Trennen Sie das Netzgerät unverzüglich von der Netzsteckdose, falls eine Funktionsstörung während der Benutzung des Apparats auftritt.

Das Netzkabel, falls vorhanden, ist speziell für den Gebrauch nur mit dieser Kamera ausgelegt und sollte nicht mit anderen Elektrogeräten verwendet werden.

Für Kunden in Europa

Hinweis für Kunden in Ländern, in denen EU-Richtlinien gelten

Hersteller: Sony Corporation, 1-7-1 Konan Minato-ku Tokio, 108-0075 Japan

Für EU Produktkonformität: Sony Deutschland GmbH, Hedelfinger Strasse 61, 70327 Stuttgart, Deutschland



Hiermit erklärt Sony Corporation, dass sich dieses Gerät in Übereinstimmung mit den grundlegenden Anforderungen und den übrigen einschlägigen Bestimmungen der Richtlinie 1999/5/EG befindet. Weitere Informationen erhältlich unter:
<http://www.compliance.sony.de/>

Hinweis

Wenn eine Datenübertragung aufgrund statischer oder elektromagnetischer Störeinflüsse abbricht (fehlschlägt), starten Sie die entsprechende Anwendung neu, oder entfernen Sie das USB-Kabel, und schließen Sie es wieder an.

Dieses Produkt wurde geprüft und erfüllt die Auflagen der EMV-Vorschriften für den Gebrauch von Verbindungskabeln, die kürzer als 3 m sind.

Die elektromagnetischen Felder bei den speziellen Frequenzen können Bild und Ton dieses Gerätes beeinflussen.

Entsorgung von gebrauchten Batterien und Akkus und gebrauchten elektrischen und elektronischen Geräten (anzuwenden in den Ländern der Europäischen Union und anderen europäischen Ländern mit einem separaten Sammelsystem für diese Produkte)



Das Symbol auf der Batterie/dem Akku, dem Produkt oder der Verpackung weist darauf hin, dass das Produkt oder die Batterie/der Akku nicht als normaler Haushaltsabfall zu behandeln sind. Ein zusätzliches chemisches Symbol Pb (Blei) oder Hg (Quecksilber) unter der durchgestrichenen Mülltonne bedeutet, dass die Batterie/der Akku einen Anteil von mehr als 0,0005% Quecksilber oder 0,004% Blei enthält.

Durch Ihren Beitrag zum korrekten Entsorgen des Produktes und der Batterie schützen Sie die Umwelt und die Gesundheit Ihrer Mitmenschen. Umwelt und Gesundheit werden durch falsches Entsorgen gefährdet. Materialrecycling hilft, den Verbrauch von Rohstoffen zu verringern.

Bei Produkten, die auf Grund ihrer Sicherheit, der Funktionalität oder als Sicherung vor Datenverlust eine ständige Verbindung zur eingebauten Batterie benötigen, sollte die Batterie nur durch qualifiziertes Servicepersonal ausgetauscht werden.

Um sicherzustellen, dass das Produkt und die Batterie korrekt entsorgt werden, geben Sie das Produkt zwecks Entsorgung an einer Annahmestelle für das Recycling von elektrischen und elektronischen Geräten ab.

Für alle anderen Batterien entnehmen Sie die Batterie bitte entsprechend dem Kapitel über die sichere Entfernung der Batterie. Geben Sie die Batterie an einer Annahmestelle für das Recycling von Batterien/Akkus ab.

Weitere Informationen über das Recycling dieses Produkts oder der Batterie erhalten Sie von Ihrer Gemeinde, den kommunalen Entsorgungsbetrieben oder dem Geschäft, in dem Sie das Produkt gekauft haben.

Hinweis für Lithiumbatterien: Bitte geben Sie nur entladene Batterien an den Sammelstellen ab. Wegen Kurzschlussgefahr überkleben Sie bitte die Pole der Batterie mit Klebestreifen. Sie erkennen Lithiumbatterien an den Abkürzungen Li oder CR.

Für Kunden, die ihre Kamera in Japan in einem Laden gekauft haben, der auf Touristen ausgerichtet ist

Hinweis

Einige Zertifizierungszeichen für von der Kamera unterstützte Standards können auf dem Bildschirm der Kamera angezeigt werden.

Wählen Sie dazu MENU →  (Einstellung) 5 → [Zertifizierungslogo].

Wenn die Anzeige aufgrund von Problemen wie Störungen an der Kamera nicht möglich ist, wenden Sie sich an Ihren Sony-Händler oder einen autorisierten Sony-Kundendienst vor Ort.

Inhaltsverzeichnis

Vorbereitung der Kamera

Schritt 1

Seite 7

- Überprüfen des mitgelieferten Zubehörs
- Identifizierung der Teile
- Einsetzen des Akkus
- Laden des Akkus
- Anbringen/Abnehmen des Objektivs
- Einsetzen einer Speicherkarte (getrennt erhältlich)
- Einstellen der Uhr

Grundlegende Bedienung

Schritt 2

Seite 20

- Aufnehmen von Standbildern/Filmen

Wiedergabefunktion

Schritt 3

Seite 21

- Betrachten von Bildern

Aufnahmefunktion

Schritt 4

Seite 22

- Einführung zusätzlicher Funktionen

Importieren von Bildern zum Computer

Seite 23

- Merkmale von PlayMemories Home™

Hinzufügen von Funktionen zur Kamera

Seite 25

- Hinzufügen von Funktionen zur Kamera

Sonstiges

Seite 25

- Standbildzahlen und Filmaufnahmezeiten
- Hinweise zur Verwendung der Kamera
- Technische Daten

Diese Gebrauchsanleitung behandelt mehrere Modelle, die mit verschiedenen Objektiven geliefert werden.

Der Name des Modells unterscheidet sich je nach mitgeliefertem Objektiv. Das jeweils erhältliche Modell unterscheidet sich je nach Land bzw. Region.

Modellbezeichnung	Objektiv
ILCE-5100	Nicht mitgeliefert
ILCE-5100L	E16 – 50 mm
ILCE-5100Y	E55 – 210 mm und E16 – 50 mm

Überprüfen des mitgelieferten Zubehörs

Überprüfen Sie zuerst die Modellbezeichnung Ihrer Kamera (Seite 6). Das mitgelieferte Zubehör unterscheidet sich von Modell zu Modell. Die Zahl in Klammern gibt die Menge an.

■ Wird mit allen Modellen geliefert

- Kamera (1)
- Netzkabel (1)* (in USA und Kanada nicht mitgeliefert)



* Eventuell werden mehrere Netzkabel mit der Kamera mitgeliefert. Verwenden Sie das für Ihr Land bzw. Gebiet geeignete Netzkabel.

- Akku NP-FW50 (1)

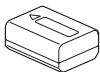

- Micro-USB-Kabel (1)

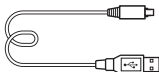

- Netzteil AC-UB10C/UB10D (1)

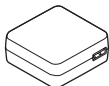

- Schulterriemen (1)

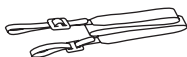

- Gebrauchsanleitung (diese Anleitung) (1)
- Wi-Fi Connection/One-touch (NFC) Guide
Diese Anleitung erläutert die Funktionen, die eine Wi-Fi-Verbindung erfordern.

■ ILCE-5100

- Gehäusekappe (1) (an Kamera angebracht)

■ ILCE-5100L

- E16 – 50 mm-Zoomobjektiv (1) (an Kamera angebracht)/Vordere Objektivkappe (1) (an Objektiv angebracht)

■ ILCE-5100Y

- E16 – 50 mm-Zoomobjektiv (1) (an Kamera angebracht)/Vordere Objektivkappe (1) (an Objektiv angebracht)
- E55 – 210 mm-Zoomobjektiv (1)/Vordere Objektivkappe (1)/Hintere Objektivkappe (1)/Gegenlichtblende (1)

Identifizierung der Teile

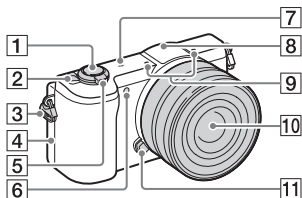

Ansicht bei abgenommenem Objektiv

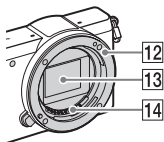

- 1 Auslöser
- 2 Schalter ON/OFF (Ein/Aus)
- 3 Öse für Schulterriemen
- 4 (N-Zeichen)
 - Berühren Sie das Zeichen, um die Kamera mit einem Smartphone zu verbinden, das mit der NFC-Funktion ausgestattet ist.
 - NFC (Near Field Communication) ist ein internationaler Standard der drahtlosen Datenübertragung über kurze Strecken.
- 5 Für Aufnahme: Zoomhebel (W/T)
Für Wiedergabe: Hebel (Index)/ (Wiedergabezoom)
- 6 AF-Hilfslicht/
Selbstauslöserlampe

- 7 Bildsensor-Positionsmarke
- 8 Blitz
- 9 Mikrofon¹⁾
- 10 Objektiv
- 11 Objektivriegelungsknopf
- 12 Anschluss
- 13 Bildsensor²⁾
- 14 Objektivkontakte²⁾

- 1) Diesen Teil während Filmaufnahmen nicht verdecken.
- 2) Vermeiden Sie direkte Berührung dieses Teils.

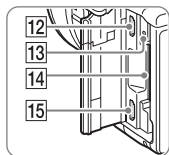
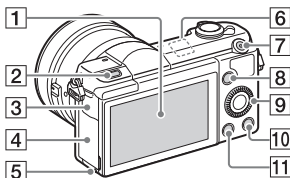

- 1 Monitor/Touch-Panel
 - Sie können den Monitor auf einen bequemen Betrachtungswinkel einstellen und aus jeder Position aufnehmen.

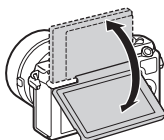

- 2** Taste ⚡ (Blitz aufklappen)
- 3** Multi/Micro-USB-Buchsenabdeckung
- 4** Speicherkarten-/Anschlussklappe
- 5** Zugriffslampe
- 6** Wi-Fi-Sensor (eingebaut)
- 7** Taste MOVIE (Film)
- 8** Taste MENU
- 9** Einstellrad
- 10** Taste ? (Kameraführer)/
☒ (Löschen)
- 11** Taste ▶ (Wiedergabe)
- 12** Multi/Micro-USB-Buchse*
 - Unterstützt Micro-USB-kompatible Geräte.
- 13** Ladekontrollleuchte
- 14** Speicherkartenschlitz
- 15** HDMI-Mikrobuchse

* Um Näheres zu kompatibelem Zubehör für die Multi/Micro-USB-Buchse zu erfahren, besuchen Sie die Sony-Website, oder konsultieren Sie Ihren Sony-Händler oder eine lokale autorisierte Sony-Kundendienststelle.

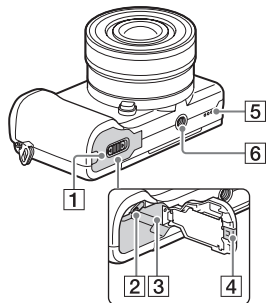

- 1** Akkudeckel
- 2** Akku-Auswerfhebel
- 3** Akkueinschubfach
- 4** Anschlussplattendeckel

- Verwenden Sie diese bei Verwendung des Netzteils AC-PW20 (getrennt erhältlich). Setzen Sie die Anschlussplatte in das Akkufach ein, und führen Sie dann das Kabel durch die Anschlussplattendeckel, wie unten abgebildet.

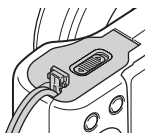

- Achten Sie darauf, dass das Kabel beim Schließen der Klappe nicht eingeklemmt wird.

- 5** Lautsprecher
- 6** Stativgewinde

- Verwenden Sie ein Stativ, dessen Schraube kürzer als 5,5 mm ist. Anderenfalls wird die Kamera nicht richtig befestigt und kann beschädigt werden.

■ Objektiv

Technische Daten zu den Objektiven finden Sie auf Seite 33.

E PZ 16 – 50 mm F3.5 – 5.6 OSS (mit ILCE-5100L/ ILCE-5100Y geliefert)

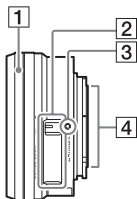

- 1** Zoom-/Fokussierring
- 2** Zoomhebel
- 3** Ansetzindex
- 4** Objektivkontakte¹⁾

¹⁾ Vermeiden Sie direkte Berührung dieses Teils.

E55 – 210 mm F4.5 – 6.3 OSS (mit ILCE-5100Y geliefert)

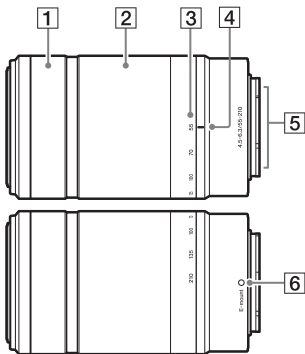

- 1** Fokussierring
- 2** Zoomring
- 3** Brennweitenskala
- 4** Brennweitenindex
- 5** Objektivkontakte¹⁾
- 6** Ansetzindex

¹⁾ Vermeiden Sie direkte Berührung dieses Teils.

Einsetzen des Akkus

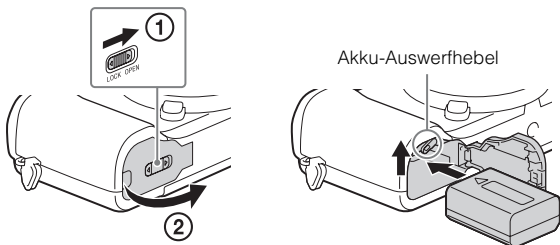

1 Öffnen Sie die Klappe.

2 Führen Sie den Akku ein.

- Während Sie den Akku-Auswerfhebel drücken, führen Sie den Akku ein, wie abgebildet. Vergewissern Sie sich, dass der Akku-Auswerfhebel nach dem Einschub einrastet.
- Schließen der Abdeckung bei falsch eingesetztem Akku kann die Kamera beschädigen.

DE

Laden des Akkus

Für Kunden in den USA und Kanada

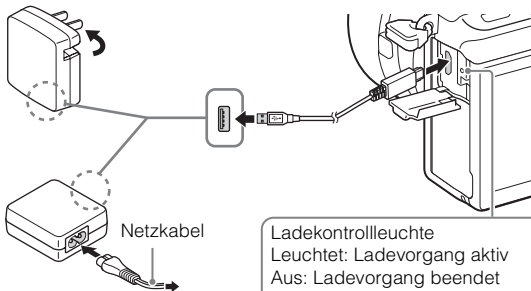

Für Kunden in Ländern/ Regionen außer den USA und Kanada

Ladekontrollleuchte
Leuchtet: Ladevorgang aktiv
Aus: Ladevorgang beendet
Blinkend:
Ladefehler oder Unterbrechung des
Ladevorgangs, weil Kamera außerhalb
des geeigneten Temperaturbereichs
ist

- 1 Schließen Sie die Kamera mit dem Micro-USB-Kabel (mitgeliefert) an das Netzteil (mitgeliefert) an.
- 2 Schließen Sie das Netzteil an eine Netzsteckdose an. Die Ladekontrollleuchte leuchtet orange, und der Ladevorgang beginnt.
 - Schalten Sie die Kamera aus, während Sie den Akku laden.
 - Der Akku kann bereits aufgeladen werden, selbst wenn er noch nicht ganz entladen ist.
 - Wenn die Ladekontrollleuchte blinkt und der Ladevorgang nicht beendet ist, nehmen Sie den Akku heraus, und setzen Sie ihn wieder ein.

Hinweise

- Falls die Ladekontrollleuchte an der Kamera blinkt, wenn das Netzteil an die Netzsteckdose angeschlossen ist, bedeutet dies, dass der Ladevorgang vorübergehend unterbrochen wird, weil die Temperatur außerhalb des empfohlenen Bereichs liegt. Sobald die Temperatur wieder in den entsprechenden Bereich zurückgekehrt ist, wird der Ladevorgang fortgesetzt. Es wird empfohlen, den Akku bei einer Umgebungstemperatur zwischen 10°C und 30°C aufzuladen.

- Der Akku wird u. U. nicht effektiv geladen, falls der Kontaktteil des Akkus verschmutzt ist. Wischen Sie in diesem Fall etwaigen Staub mit einem weichen Tuch oder Wattestäbchen sanft ab, um den Kontaktteil des Akkus zu reinigen.
- Schließen Sie das Netzteil (mitgeliefert) an die nächstgelegene Netzsteckdose an. Sollten während der Benutzung des Netzteils irgendwelche Funktionsstörungen auftreten, ziehen Sie sofort den Stecker von der Netzsteckdose ab, um die Stromquelle abzutrennen.
- Wenn der Ladevorgang beendet ist, trennen Sie das Netzteil von der Netzsteckdose.
- Verwenden Sie nur Original-Akkus der Marke Sony, das Micro-USB-Kabel (mitgeliefert) und das Netzteil (mitgeliefert).
- Während Aufnahme/Wiedergabe erfolgt keine Stromversorgung, wenn die Kamera über das mitgelieferte Netzteil an eine Netzsteckdose angeschlossen ist. Um die Kamera während Aufnahme/Wiedergabe mit Strom zu versorgen, verwenden Sie das Netzteil AC-PW20 (getrennt erhältlich).

■ Ladezeit (Vollständige Ladung)

Die Ladezeit beträgt ungefähr 310 Minuten mit dem Netzteil (mitgeliefert).

Hinweise

- Die obige Ladezeit gilt für das Laden eines völlig erschöpften Akkus bei einer Temperatur von 25°C. Je nach den Nutzungsbedingungen und Umständen kann das Laden länger dauern.

■ Laden durch Anschluss an einen Computer

Der Akku kann geladen werden, indem die Kamera über ein Micro-USB-Kabel an einen Computer angeschlossen wird.

Hinweise

- Beim Aufladen über einen Computer ist Folgendes zu beachten:
 - Wird die Kamera an einen Laptop angeschlossen, der nicht an eine Stromquelle angeschlossen ist, wird der Akku im Laptop entladen. Laden Sie nicht über eine längere Zeitspanne hinweg.
 - Unterlassen Sie Ein-/Ausschalten, Neustart oder Wecken des Computers zur Fortsetzung des Betriebs aus dem Ruhezustand heraus, wenn eine USB-Verbindung zwischen dem Computer und der Kamera hergestellt worden ist. Dies könnte eine Funktionsstörung der Kamera verursachen. Bevor Sie den Computer ein-/ausschalten, neu starten oder aus dem Ruhemodus heraus wecken, trennen Sie Kamera und Computer.
 - Einwandfreier Ladebetrieb mit einem speziell gebauten oder modifizierten Computer kann nicht garantiert werden.

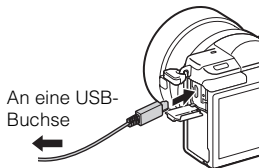

■ Akku-Nutzungsdauer und Bilderzahl für Aufnahme und Wiedergabe

	Akku-Nutzungsdauer	Anzahl von Bildern
Aufnahme (Standbilder)	Ca. 200 Min.	Ca. 400 Bilder
Typische Filmaufnahme	Ca. 75 Min.	—
Kontinuierliche Filmaufnahme	Ca. 110 Min.	—
Wiedergabe (Standbilder)	Ca. 340 Min.	Ca. 6800 Bilder

Hinweise

- Die obige Bilderzahl gilt für den voll aufgeladenen Akku. Die Bilderzahl kann je nach den Benutzungsbedingungen abnehmen.
- Die Anzahl der aufnehmbaren Bilder gilt für Aufnahme unter den folgenden Bedingungen:
 - Verwendung eines Sony Memory Stick PRO Duo™ (Mark2) (getrennt erhältlich).
 - Wenn ein E PZ 16 – 50 mm F3.5 – 5.6 OSS-Objektiv angeschlossen ist.
 - Der Akku wird bei einer Umgebungstemperatur von 25°C benutzt.
 - [Monitor-Helligkeit]: [Manuell] [±0]
- Die Zahl für „Aufnahme (Standbilder)“ basiert auf dem CIPA-Standard und gilt für Aufnahme unter den folgenden Bedingungen: (CIPA: Camera & Imaging Products Association)
 - DISP ist auf [Alle Infos anz.] eingestellt.
 - [Fokusmodus]: [Automatischer AF]
 - Eine Aufnahme alle 30 Sekunden.
 - Der Zoom wird abwechselnd zwischen den Stellungen W und T umgeschaltet.
 - Der Blitz wird bei jeder zweiten Aufnahme ausgelöst.
 - Die Kamera wird nach jeweils zehn Aufnahmen ein- und ausgeschaltet.
- Die Minutenzahlen für Filmaufnahme basieren auf dem CIPA-Standard und gelten für Aufnahme unter den folgenden Bedingungen:
 - [Hilfssymbol] Aufnahmeeinstlg: 60i 17M(FH)/50i 17M(FH).
 - Typische Filmaufnahme: Akku-Nutzungsdauer basierend auf wiederholtem Starten/Stoppen der Aufnahme, Zoomen, Ein-/Ausschalten usw.
 - Kontinuierliche Filmaufnahme: Akku-Nutzungsdauer basierend auf ununterbrochener Aufnahme bis zum Erreichen der Obergrenze (29 Minuten), und dann durch erneutes Drücken der Taste MOVIE fortgesetzter Aufnahme. Andere Funktionen, wie z. B. Zoomen, werden nicht ausgeführt.

Anbringen/Abnehmen des Objektivs

Stellen Sie den Ein-Aus-Schalter der Kamera auf OFF, bevor Sie das Objektiv anbringen oder abnehmen.

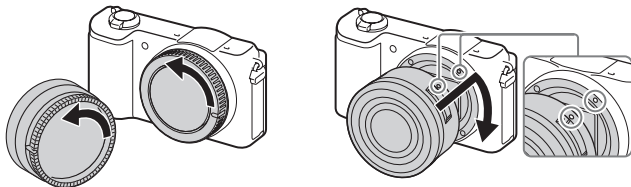

1 Entfernen Sie den Gehäusedeckel von der Kamera bzw. den Transportdeckel vom Objektiv, falls diese noch angebracht sind.

- Wechseln Sie das Objektiv zügig in staubfreier Umgebung, um zu verhindern, dass Staub oder Schmutz in die Kamera eindringt.

2 Montieren Sie das Objektiv, indem Sie die weißen Ausrichtmarkierungen an Objektiv und Kamera aufeinander ausrichten.

- Halten Sie die Kamera mit der Vorderseite nach unten, um das Eindringen von Staub in die Kamera zu verhindern.

3 Drehen Sie das Objektiv im Uhrzeigersinn, während Sie es leicht gegen die Kamera drücken, bis es in der Verriegelungsposition einrastet.

- Setzen Sie das Objektiv gerade auf.

Hinweise

- Drücken Sie beim Anbringen eines Objektivs nicht auf den Objektivverriegelungsknopf.
- Wenden Sie beim Anbringen eines Objektivs keine Gewalt an.
- Der Mount-Adapter (getrennt erhältlich) wird zur Benutzung eines A-Bajonett-Objektivs (getrennt erhältlich) benötigt. Einzelheiten entnehmen Sie bitte der Gebrauchsanleitung des Mount-Adapters.
- Wenn Sie ein Objektiv mit Stativgewinde benutzen, befestigen Sie das Stativ am Gewinde des Objektivs, um das Gleichgewicht aufrechtzuerhalten.

■ Abnehmen des Objektivs

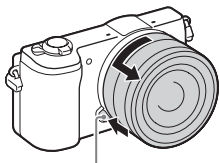

Objektivriegelungsknopf

-
- 1 Drücken Sie den Objektivriegelungsknopf vollständig hinein, und drehen Sie das Objektiv bis zum Anschlag entgegen dem Uhrzeigersinn.
-

Hinweise

- Falls beim Objektivwechsel Staub oder Fremdkörper in die Kamera gelangen und an der Oberfläche des Bildsensors (der die Lichtquelle in ein Digitalsignal umwandelt) anhaften, können sie je nach der Aufnahmeumgebung als dunkle Flecken auf dem Bild erscheinen. Aufgrund der Staubschutzfunktion vibriert die Kamera leicht, wenn sie ausgeschaltet wird, um ein Anhaften von Staub auf dem Bildsensor zu verhindern. Dennoch ist das Objektiv zügig in staubfreier Umgebung anzubringen bzw. abzunehmen.
- Falls Fremdkörper am Bildsensor haften, entfernen Sie diese mit einem Blasepinsel.
- Lassen Sie die Kamera nicht mit abgenommenem Objektiv liegen.
- Wenn Sie einen Gehäusekappe oder eine hintere Objektivkappe benutzen wollen, kaufen Sie bitte ALC-BIEM (Gehäusekappe) bzw. ALC-R1EM (Hintere Objektivkappe) (getrennt erhältlich).
- Wenn Sie ein Objektiv mit Motorzoom benutzen, stellen Sie den Ein-Aus-Schalter der Kamera auf OFF, und vergewissern Sie sich, dass das Objektiv vollkommen eingefahren ist, bevor Sie es wechseln. Ist das Objektiv nicht eingefahren, drücken Sie es nicht gewaltsam hinein.
- Achten Sie beim Befestigen der Kamera an einem Stativ darauf, dass Sie nicht den Zoom-/Fokussiererring versehentlich berühren.

Einsetzen einer Speicherkarte (getrennt erhältlich)

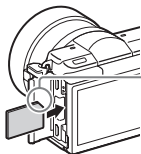
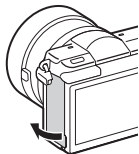

Auf korrekte Ausrichtung der abgeschnittenen Ecke achten.

- 1 Öffnen Sie die Speicherkarten-/Anschlussklappe.
- 2 Setzen Sie die Speicherkarte (getrennt erhältlich) ein.
 - Richten Sie die eingekerbte Ecke gemäß der Abbildung aus, und führen Sie die Speicherkarte ein, bis sie einrastet.
- 3 Schließen Sie die Speicherkarten-/Anschlussklappe.

DE

■ Verwendbare Speicherkarten

	Speicherkarte	Für Standbilder	Für Filme
A	Memory Stick XC-HG Duo™	✓	✓
	Memory Stick PRO Duo	✓	✓ (nur Mark2)
	Memory Stick PRO-HG Duo™	✓	✓
B	SD-Speicherkarte	✓	✓ (Klasse 4 oder schneller)
	SDHC-Speicherkarte	✓	✓ (Klasse 4 oder schneller)
	SDXC-Speicherkarte	✓	✓ (Klasse 4 oder schneller)

- In dieser Anleitung werden die Produkte in der Tabelle kollektiv wie folgt bezeichnet:
A: Memory Stick PRO Duo
B: SD-Speicherkarte
- Wenn Sie Filme des Formats XAVC S aufnehmen wollen, verwenden Sie die folgenden Speicherkarten:
 - SDXC-Speicherkarte (64 GB oder mehr und Klasse 10 oder schneller)
 - SDXC-Speicherkarte (64 GB oder mehr und UHS-I-kompatibel)
 - Memory Stick XC-HG Duo
- Diese Kamera unterstützt UHS-I-kompatible SD-Karten.

■ So entnehmen Sie die Speicherkarte/den Akku

Speicherkarte: Drücken Sie die Speicherkarte einmal hinein, um sie zu entnehmen.

Akku: Verschieben Sie den Akku-Auswerfhebel. Lassen Sie den Akku nicht fallen.

Hinweise

- Nehmen Sie Speicherkarte/Akku niemals heraus, wenn die Zugriffsampe (Seite 9) leuchtet. Dadurch können die Daten in der Speicherkarte beschädigt werden.

Einstellen der Uhr

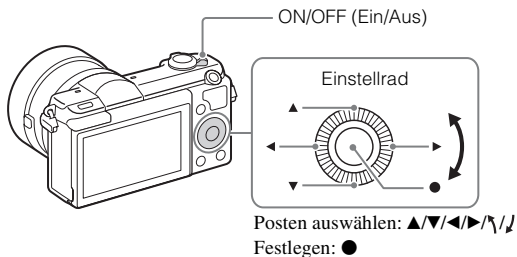

- 1 Stellen Sie den Schalter ON/OFF (Ein/Aus) auf ON.
Die Datums- und Uhrzeiteinstellung wird angezeigt, wenn Sie die Kamera zum ersten Mal einschalten.
 - Es kann eine Weile dauern, bis sich die Kamera einschaltet und betriebsbereit ist.
- 2 Prüfen Sie, ob [Eingabe] auf dem Bildschirm ausgewählt ist, und drücken Sie dann ● am Einstellrad.
- 3 Wählen Sie die gewünschte geographische Position gemäß den Anweisungen auf dem Bildschirm aus, und drücken Sie dann ●.
- 4 Stellen Sie [Sommerzeit], [Datum/Zeit] und [Datumsformat] ein, und drücken Sie dann ●.
 - Wenn Sie [Datum/Zeit] einstellen, ist Mitternacht 12:00 AM, und Mittag ist 12:00 PM.
- 5 Prüfen Sie, ob [Eingabe] ausgewählt ist, und drücken Sie dann ●.

Aufnahmen von Standbildern/Filmen

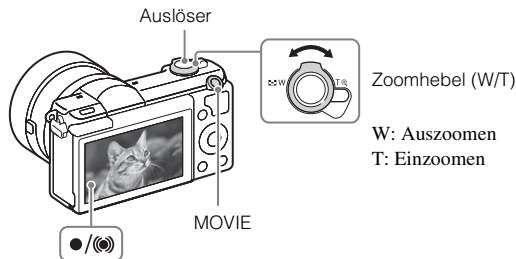

Zoomhebel (W/T)

W: Auszoomen

T: Einzoomen

Standbildaufnahme

- 1 Drücken Sie den Auslöser halb nieder, um zu fokussieren.
Wenn das Bild scharf ist, ertönt ein Piepton, und die Anzeige ● oder (⦿) leuchtet auf.
- 2 Drücken Sie den Auslöser ganz nieder, um zu fotografieren.

Filmaufnahme

- 1 Drücken Sie die Taste MOVIE (Film), um die Aufnahme zu starten.
 - Benutzen Sie den Zoomhebel (W/T), um den Zoomfaktor zu ändern.
- 2 Drücken Sie die Taste MOVIE erneut, um die Aufnahme zu stoppen.

Hinweise

- Ununterbrochene Filmaufnahme ist jeweils maximal für ca. 29 Minuten mit den Standardeinstellungen der Kamera und bei einer Umgebungstemperatur von ca. 25 °C möglich (die für Filmaufnahme verfügbare Zeit ist je nach dem Temperaturmilieu, dem Aufnahmeformat/der Aufnahme-Einstellung oder den Benutzungsbedingungen der Kamera vor Aufnahmebeginn unterschiedlich (Seite 27)). Wenn die Filmaufnahme beendet ist, können Sie die Aufnahme durch erneutes Drücken der Taste MOVIE fortsetzen. Die Aufnahme kann abhängig von der Temperatur der Kamera oder des Akkus zum Schutz der Kamera abgebrochen werden.

- Ziehen Sie den Blitz nicht von Hand hoch. Dies kann eine Funktionsstörung verursachen.
- Wenn Sie während einer Filmaufnahme die Zoomfunktion benutzen, wird das Betriebsgeräusch der Kamera aufgenommen. Das Betriebsgeräusch der Taste MOVIE wird möglicherweise ebenfalls am Ende der Filmaufnahme aufgenommen.

Betrachten von Bildern

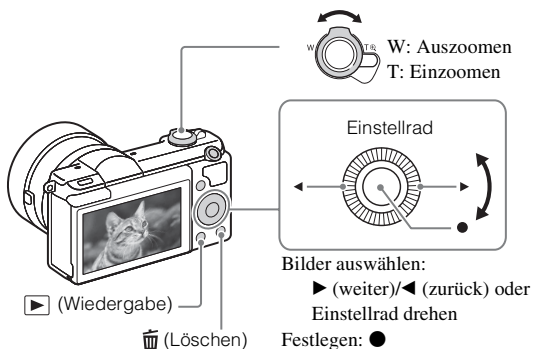

DE

1 Drücken Sie die Taste ▶ (Wiedergabe).

■ Auswählen des nächsten/vorherigen Bilds

Wählen Sie ein Bild aus, indem Sie ▶ (weiter)/◀ (zurück) am Einstellrad drücken oder das Einstellrad drehen. Drücken Sie ● in der Mitte des Einstellrads, um Filme wiederzugeben.

■ Löschen eines Bilds

- ① Drücken Sie die Taste 🗑️ (Löschen).
- ② Wählen Sie [Löschen] mit ▲ am Einstellrad aus, und drücken Sie dann ●.

■ Rückkehr zur Bildaufnahme

Drücken Sie den Auslöser halb nieder.

Einführung zusätzlicher Funktionen

Andere Funktionen können mit dem Einstellrad, der Taste MENU usw. ausgeführt werden.

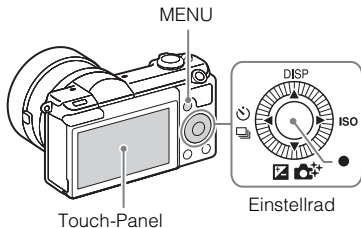

■ Einstellrad

DISP (Inhalt anzeigen): Gestattet eine Änderung der Monitoranzeige.

ISO (ISO): Gestattet die Einstellung der Empfindlichkeit auf der Basis der Helligkeit.

(Belichtungskorr.): Gestattet eine Korrektur von Belichtung und Helligkeit für das gesamte Bild.

(Fotogestaltung): Gestattet intuitive Bedienung der Kamera und einfaches Aufnehmen kreativer Bilder.

(Bildfolgemodus): Gestattet Umschaltung zwischen den Aufnahmemethoden, wie z. B. Einzelaufnahme, Serienaufnahme oder Reihenaufnahme.

(Aufn.-Modus): Gestattet eine Änderung des Aufnahmemodus.

■ Aufnehmen mittels Touch-Bedienung

Diese Kamera ist mit einem Touch-Panel ausgestattet. Durch Berühren eines Motivs auf dem Monitor können Sie Standbilder aufnehmen (Touch-Auslöser) oder das Motiv scharf stellen (Touch-Fokus). Sie können auch die Funktion [Touch-Auslöser] zusammen mit [Selbstportr.-auslös.]-Aufnahme verwenden.

Ausführliche Angaben zur Bedienung und zu den mit dem Touch-Panel verfügbaren Funktionen finden Sie in „Hilfe“.

Merkmale von PlayMemories Home™

Die Software PlayMemories Home ermöglicht es Ihnen, Standbilder und Filme zu Ihrem Computer zu importieren und zu benutzen. Sie benötigen PlayMemories Home, um XAVC S-Filme und AVCHD-Filme zu Ihrem Computer zu importieren.



Importieren von Bildern von Ihrer Kamera

Wiedergeben von importierten Bildern



Für Windows sind die folgenden Funktionen ebenfalls verfügbar:



Betrachten von Bildern auf einem Kalender



Erstellen von Filmdiscs



Hochladen von Bildern zu Netzwerkdiensten

Austauschen von Bildern auf PlayMemories Online™



- Sie können Image Data Converter (RAW-Bild-Bearbeitungssoftware) oder Remote Camera Control usw. nach dem folgenden Verfahren herunterladen: Schließen Sie die Kamera an Ihren Computer an → Starten Sie PlayMemories Home → Klicken Sie auf [Benachrichtigungen].

Hinweise

- Zur Installation von PlayMemories Home wird eine Internet-Verbindung benötigt.
- Zur Benutzung von PlayMemories Online oder anderer Netzwerkdienste wird eine Internet-Verbindung benötigt. PlayMemories Online oder andere Netzwerkdienste sind in manchen Ländern oder Regionen eventuell nicht verfügbar.
- Verwenden Sie die folgende URL für Mac-Applikationen:
<http://www.sony.co.jp/imsoft/Mac/>
- Falls die Software PMB (Picture Motion Browser), die mit älteren Modellen vor 2011 geliefert wurde, bereits auf Ihrem Computer installiert ist, wird sie bei der Installation von PlayMemories Home überschrieben. Verwenden Sie PlayMemories Home, die Nachfolger-Software von PMB.

■ Systemanforderungen

Sie finden die Systemanforderungen für die Software unter der folgenden URL:

www.sony.net/pcenv/



■ Installieren von PlayMemories Home auf einem Computer

- 1 Rufen Sie mit dem Internet-Browser auf Ihrem Computer die folgende URL auf, und installieren Sie dann PlayMemories Home.

www.sony.net/pm/

- Einzelheiten zu PlayMemories Home finden Sie auf der folgenden PlayMemories Home-Supportseite (nur in Englisch):
<http://www.sony.co.jp/pmh-se/>
- Sobald die Installation abgeschlossen ist, wird PlayMemories Home gestartet.

- 2 Schließen Sie die Kamera mit dem Micro-USB-Kabel (mitgeliefert) an Ihren Computer an.

- Neue Funktionen werden u. U. in PlayMemories Home installiert. Wir empfehlen, die Kamera auch dann an Ihren Computer anzuschließen, wenn PlayMemories Home bereits auf Ihrem Computer installiert ist.
-

Hinweise

- Trennen Sie das Micro-USB-Kabel (mitgeliefert) nicht von der Kamera, während der Bedienungsbildschirm oder der Zugriffsbildschirm angezeigt wird. Anderenfalls können die Daten beschädigt werden.
- Um die Kamera vom Computer zu trennen, klicken Sie auf  in der Taskleiste, und dann auf [PMHOME auswerfen].

Hinzufügen von Funktionen zur Kamera

Sie können die gewünschten Funktionen zu Ihrer Kamera hinzufügen, indem Sie über das Internet eine Verbindung mit der Applikations-Download-Website  (PlayMemories Camera Apps™) herstellen.
<http://www.sony.net/pmca/>

- Nachdem Sie eine Applikation installiert haben, können Sie die Applikation aufrufen, indem Sie ein NFC-taugliches Android-Smartphone unter Verwendung der Funktion [One-Touch(NFC)] an das N-Zeichen der Kamera halten.

Standbildzahlen und Filmaufnahmezeiten



Die Anzahl der Standbilder und die Aufnahmezeit hängen von den Aufnahmebedingungen und der Speicherkarte ab.

■ Standbilder

 **Bildgröße]: L: 24M**

Bei Einstellung von  Seitenverhält.] auf [3:2]*

Qualität \ Kapazität	2 GB
Standard	330 Bilder
Fein	200 Bilder
RAW & JPEG	54 Bilder
RAW	74 Bilder

* Wenn Sie  Seitenverhält.] auf eine andere Option als [3:2] einstellen, können Sie mehr Bilder als oben angegeben aufnehmen. (Außer bei Einstellung von  Qualität] auf [RAW].)

Filme

Die nachstehende Tabelle zeigt die ungefähren Gesamtaufnahmezeiten bei Verwendung einer mit dieser Kamera formatierten Speicherkarte. Die Aufnahmezeit für XAVC S- und AVCHD-Filme entspricht der Aufnahmezeit bei Einstellung von [Dual-Video-AUFN] auf [Aus].

(h (Stunden), m (Minuten))

Aufnahmeeinstg \ Kapazität	2 GB	64 GB
60p 50M/50p 50M	—	2 h 35 m
30p 50M/25p 50M	—	2 h 35 m
24p 50M*	—	2 h 35 m
60i 24M(FX)/50i 24M(FX)	10 m	6 h
60i 17M(FH)/50i 17M(FH)	10 m	8 h 15 m
60p 28M(PS)/50p 28M(PS)	9 m	5 h 5 m
24p 24M(FX)/25p 24M(FX)	10 m	6 h
24p 17M(FH)/25p 17M(FH)	10 m	8 h
1440×1080 12M	20 m	11 h
VGA 3M	1 h 10 m	40 h

* nur für 1080 60i-kompatible Modelle

- Daueraufnahme ist für ungefähr 29 Minuten (eine Produktspezifikationsgrenze) möglich. Die maximale ununterbrochene Aufnahmezeit eines Films im Format MP4 (12M) beträgt etwa 20 Minuten (begrenzt durch die 2 GB-Dateigrößeneinschränkung).
- Die verfügbare Filmaufnahmezeit ist unterschiedlich, weil die Kamera mit VBR (Variable Bit Rate) aufnimmt. Bei diesem Verfahren wird die Bildqualität abhängig von der Aufnahmeszene automatisch justiert. Wenn Sie schnell bewegte Motive aufnehmen, ist das Bild klarer, aber die verfügbare Aufnahmezeit wird kürzer, weil für die Aufnahme mehr Speicherplatz erforderlich ist. Die Aufnahmezeit hängt ebenfalls von den Aufnahmebedingungen, dem Motiv oder der Einstellung von Bildqualität/Bildgröße ab.

Hinweise zu fortlaufender Filmaufnahme

- Die Durchführung von Filmaufnahmen in hoher Qualität oder Serienaufnahmen mit dem Bildsensor fordert einen hohen Strombedarf. Daher steigt bei fortgesetzter Aufnahme die Innentemperatur der Kamera, besonders die des Bildsensors. In solchen Fällen schaltet sich die Kamera automatisch aus, da höhere Temperaturen die Qualität der Bilder beeinträchtigen oder den internen Mechanismus der Kamera schädigen.
- Die für Filmaufnahme verfügbare Zeitdauer ist wie folgt, wenn die Kamera mit den Standardeinstellungen mit der Aufnahme beginnt, nachdem sie eine Zeitlang ausgeschaltet war. (Die folgenden Werte geben die ununterbrochene Zeit vom Aufnahmestart bis zum Aufnahmestopp an.)

Umgebungstemperatur	Daueraufnahmezeit für Filme
20 °C	Etwa 29 Minuten
30 °C	Etwa 29 Minuten
40 °C	Etwa 20 Minuten

- Die für Filmaufnahme verfügbare Zeitdauer hängt von der Temperatur, dem Aufnahmeformat/der Aufnahme-Einstellung oder dem Zustand der Kamera vor dem Aufnahmestart ab. Wenn Sie nach dem Einschalten der Kamera den Bildausschnitt häufig ändern oder viele Bilder aufnehmen, steigt die Innentemperatur der Kamera, so dass die verfügbare Aufnahmezeit verkürzt wird.
- Wenn [L] angezeigt wird, brechen Sie die Filmaufnahme ab.
- Falls die Kamera die Aufnahme wegen hoher Temperatur abbricht, lassen Sie die Kamera mehrere Minuten ausgeschaltet liegen. Setzen Sie die Aufnahme fort, nachdem die Innentemperatur der Kamera vollkommen gesunken ist.

DE

Hinweise zur Verwendung der Kamera

In diese Kamera eingebaute Funktionen

- Diese Anleitung beschreibt mit 1080 60i und 1080 50i kompatible Geräte. Um festzustellen, ob Ihre Kamera mit 1080 60i oder 1080 50i kompatibel ist, prüfen Sie nach, ob eines der folgenden Zeichen an der Unterseite der Kamera vorhanden ist.
1080 60i-kompatibles Gerät: 60i
1080 50i-kompatibles Gerät: 50i
- Diese Kamera ist mit Filmen des Formats 1080 60p oder 50p kompatibel. Im Gegensatz zu den bislang üblichen Standard-Aufnahmemodi, bei denen nach einem Zeilensprungverfahren aufgenommen wird, nimmt diese Kamera nach einem Progressivverfahren auf. Dadurch wird die Auflösung erhöht und ein geschmeidigeres, realistischeres Bild geliefert.

Info zu Benutzung und Pflege

Vermeiden Sie grobe Behandlung, Zerlegen, Abändern, Erschütterungen oder Stöße, z. B. durch Hammerschlag, Fallenlassen oder Drauftreten auf das Produkt. Behandeln Sie das Objektiv mit besonderer Sorgfalt.

Hinweise zu Aufnahme/Wiedergabe

- Vor der eigentlichen Aufnahme sollten Sie eine Probeaufnahme machen, um sich zu vergewissern, dass die Kamera einwandfrei funktioniert.
- Diese Kamera ist weder staubdicht noch spritzwassergeschützt oder wasserdicht.
- Blicken Sie nicht durch ein abgenommenes Objektiv in die Sonne oder eine starke Lichtquelle. Dadurch kann Ihren Augen bleibender Schaden zugefügt werden. Oder es kann zu einer Funktionsstörung des Objektivs kommen.
- Falls Feuchtigkeitskondensation auftritt, beseitigen Sie diese vor Benutzung der Kamera.
- Unterlassen Sie Schütteln oder Anstoßen der Kamera. Es kann zu einer Funktionsstörung kommen, so dass Sie nicht in der Lage sind, Bilder aufzunehmen. Darüber hinaus kann das Speichermedium unbrauchbar werden, oder Bilddaten können beschädigt werden.

Benutzen bzw. lagern Sie die Kamera nicht an folgenden Orten

- An sehr heißen, kalten oder feuchten Orten
An sehr heißen Orten, wie z. B. in einem in der Sonne geparkten Auto, kann sich das Kameragehäuse verformen, was zu einer Funktionsstörung führen kann.
- Unter direktem Sonnenlicht oder in der Nähe eines Heizkörpers
Das Kameragehäuse kann sich verfärben oder verformen, was eine Funktionsstörung verursachen kann.
- An Orten, die starken Erschütterungen oder Vibrationen ausgesetzt sind
- In der Nähe eines Ortes, der starke Funkwellen erzeugt, Strahlung abgibt oder stark magnetisch ist
An solchen Orten kann die Kamera Bilder eventuell nicht richtig aufnehmen oder wiedergeben.
- An sandigen oder staubigen Orten
Achten Sie darauf, dass kein Sand oder Staub in die Kamera gelangt. Es könnte sonst zu einer Funktionsstörung der Kamera kommen, die in manchen Fällen nicht reparierbar ist.

Info zum Griff

Der Griff ist mit einer speziellen Beschichtung überzogen. Der Griff kann sich verfärben, wenn er mit dunkelfarbigem Stoff, Leder usw. gerieben wird.

Info zur Aufbewahrung

Bringen Sie unbedingt die vordere Objektivkappe an, wenn Sie die Kamera nicht benutzen.

Hinweise zu Monitor und Objektiv

- Da der Monitor unter Einsatz von extrem genauer Präzisionstechnologie hergestellt wird, sind über 99,99 % der Pixel für effektiven Betrieb funktionsfähig. Es können jedoch einige winzige schwarze und/oder helle Punkte (weiße, rote, blaue oder grüne) auf dem Monitor erscheinen. Diese Punkte sind ein normales Resultat des Herstellungsprozesses und haben keinen Einfluss auf die Aufnahme.
- Setzen Sie den Monitor keinem Druck aus. Der Monitor könnte sich verfärben, was zu einer Funktionsstörung führen könnte.
- Bedienen Sie das Touch-Panel nicht mit einem spitzen Gegenstand. Dies kann eine Funktionsstörung verursachen.
- Achten Sie während des Motorbetriebs des Objektivs darauf, dass Ihre Finger nicht vom Objektiv eingeklemmt werden.

Info zu den Magneten

Magnete sind auf der Rückseite des Monitors und im Bereich um den Blitz angebracht. Legen Sie keine von Magnetfeldern beeinflussten Objekte, z. B. eine Diskette oder eine Kreditkarte, auf den Monitor oder das Kameragehäuse.

Info zur Benutzung der Objektive und des Zubehörs

Es wird empfohlen, Sony-Objektive/Zubehör, die speziell für die Eigenschaften dieser Kamera entwickelt wurden, zu verwenden.

Werden Produkte anderer Hersteller verwendet, kann es sein, dass die Kamera nicht ihre volle Leistungsfähigkeit entfaltet, oder dass Unfälle bzw. Fehlfunktionen der Kamera auftreten.

Hinweise zum Blitz

- Tragen Sie die Kamera nicht an der Blitzeinheit, und setzen Sie diese auch keiner übermäßigen Kraft aus.
- Falls Wasser, Staub oder Sand in die offene Blitzeinheit gelangen, kann eine Funktionsstörung verursacht werden.
- Achten Sie beim Hineindrücken des Blitzes darauf, dass Ihre Finger nicht eingeklemmt werden.

Info zur Kamertemperatur

Ihre Kamera und der Akku können bei Dauereinsatz heiß werden, was aber kein Anzeichen für eine Funktionsstörung ist.

Info zum Überhitzungsschutz

Je nach der Temperatur der Kamera und des Akkus kann es vorkommen, dass keine Filme aufgenommen werden können, oder dass sich die Kamera zum eigenen Schutz automatisch ausschaltet.

Eine Meldung erscheint auf dem Monitor, bevor sich die Kamera ausschaltet, oder wenn die Filmaufnahme gesperrt wird. Lassen Sie die Kamera in diesem Fall ausgeschaltet, und warten Sie, bis sich die Temperatur von Kamera und Akku normalisiert hat. Falls Sie die Kamera einschalten, ohne Kamera und Akku ausreichend abkühlen zu lassen, schaltet sich die Kamera u. U. erneut aus, oder Filmaufnahmen sind eventuell nicht möglich.

Info zum Laden des Akkus

Wenn Sie einen Akku laden, der lange Zeit nicht benutzt worden ist, wird er u. U. nicht auf die korrekte Kapazität aufgeladen.

Dies ist auf die Eigenschaften des Akkus zurückzuführen. Laden Sie den Akku erneut.

Warnung zum Urheberrecht

Fernsehprogramme, Filme, Videobänder und andere Materialien können urheberrechtlich geschützt sein. Unerlaubtes Aufnehmen solcher Materialien kann gegen die Bestimmungen des Urheberrechts verstoßen.

Keine Garantie bei beschädigtem Inhalt oder Aufnahmeausfällen

Sony bietet keine Garantie für Aufnahmeversagen oder Verlust bzw. Beschädigung des Aufnahmeinhalts, die auf eine Funktionsstörung der Kamera oder des Speichermediums usw. zurückzuführen sind.

Reinigen des Kameragehäuses

Reinigen Sie das Kameragehäuse mit einem weichen, leicht mit Wasser angefeuchteten Tuch, und wischen Sie anschließend das Gehäuse mit einem trockenen Tuch ab. Um Beschädigung der Oberfläche oder des Gehäuses zu verhüten:

- Setzen Sie die Kamera keinen Chemikalien, wie z. B. Verdüner, Benzin, Alkohol, Feuchttücher, Insektenschutzmittel, Sonnencreme oder Insektenbekämpfungsmittel, aus.

Pflegen des Monitors

- Die Beschichtung des Monitors kann durch anhaftende Handcreme oder Feuchtigkeitscreme aufgelöst werden. Falls eine dieser Substanzen auf den Monitor gelangt, wischen Sie sie unverzüglich ab.
- Durch starkes Wischen mit Papiertüchern oder anderem Material kann die Beschichtung beschädigt werden.
- Falls Fingerabdrücke oder Schmutz am Monitor haften, empfehlen wir, den Schmutz sachte zu entfernen, bevor Sie den Monitor mit einem weichen Tuch sauber wischen.

Hinweise zu Drahtlos-LAN

Wir übernehmen keinerlei Verantwortung für etwaige Schäden, die durch unbefugten Zugriff auf bzw. unbefugte Benutzung von in der Kamera gespeicherten Zieladressen bei Verlust oder Diebstahl entstehen.

Technische Daten

Kamera

[System]

Kameratyp: Digitalkamera mit Wechselobjektiv
Objektiv: Sony E-Bajonett-Objektiv

[Bildsensor]

Bildsensor: APS-C-Format (23,5 mm × 15,6 mm) CMOS-Bildsensor
Gesamtpixelzahl des Bildsensors:
Ca. 24 700 000 Pixel
Effektive Pixelzahl der Kamera:
Ca. 24 300 000 Pixel

[Autofokussystem]

System: Phasenerkennungssystem/
Kontrasterkennungssystem
Empfindlichkeitsbereich: EV-1 bis EV20 (bei ISO 100-Konvertierung mit F2,0-Objektiv)

[Belichtungssteuerung]

Messmethode: 1 200-Segment-
Messung durch den Bildsensor
Messbereich: EV-1 bis EV20 (bei ISO 100-Konvertierung mit F2,0-Objektiv)
ISO-Empfindlichkeit (Empfohlener Belichtungsindex):
Standbilder: AUTO, ISO 100 – ISO 25 600
Filme: AUTO, ISO 100 – ISO 12 800-Entsprechung
Belichtungskorrektur: ±3,0 EV (1/3 EV-Schritte)

[Verschluss]

Typ: Elektronisch gesteuerter Vertikal-Schlitzverschluss
Verschlusszeitbereich:
Standbilder: 1/4 000 Sekunde bis 30 Sekunden, BULB
Filme: 1/4 000 Sekunde bis 1/4 Sekunde (1/3-EV-Stufen), 1080 60i-kompatibles Gerät bis zu 1/60 Sekunde im Modus AUTO (bis zu 1/30 Sekunde im Modus [Auto. Lang.belich.])
1080 50i-kompatibles Gerät bis zu 1/50 Sekunde im Modus AUTO (bis zu 1/25 Sekunde im Modus [Auto. Lang.belich.])
Blitzsynchronzeit: 1/160 Sekunde

[Speichermedium]

Memory Stick PRO Duo, SD-Speicherkarte

[Monitor]

LCD-Monitor: Breitbild, 7,5 cm (3,0-Typ) TFT-Ansteuerung, Touch-Panel
Gesamtzahl der Bildpunkte:
921 600 Punkte

[Eingänge/Ausgänge]

Multi/Micro-USB-Buchse*:
Hi-Speed USB (USB 2.0)
* Unterstützt Micro-USB-kompatible Geräte.
HDMI: Micro-HDMI-Buchse Typ D

[Stromversorgung]

Batterietyp: Akku NP-FW50

DE

[Leistungsaufnahme (während der Aufnahme)]

Bei Verwendung eines E PZ 16 –
50 mm F3.5 – 5.6 OSS-Objektivs*
Ca. 2,3 W
* geliefert mit ILCE-5100L/
ILCE-5100Y

[Sonstiges]

Exif Print: Kompatibel
PRINT Image Matching III:
Kompatibel
DPOF: Kompatibel
Abmessungen (CIPA-konform) (ca.):
109,6 mm × 62,8 mm × 35,7 mm
(B/H/T)
Gewicht (CIPA-konform) (ca.):
283 g (mit Akku und Memory
Stick PRO Duo)
224 g (nur Kamera)
Betriebstemperatur: 0 °C bis 40 °C
Dateiformat:
Standbild: JPEG-konform (DCF
Ver. 2.0, Exif Ver. 2.3, MPF
Baseline), RAW (Sony ARW 2.3
Format)
Filme (XAVC S-Format):
Mit dem Format MPEG-4 AVC/
H.264 XAVC S Ver. 1.0 konform
Video: MPEG-4 AVC/H.264
Audio: LPCM 2ch (48 kHz 16 Bit)
Film (AVCHD-Format): Mit dem
Format AVCHD Ver. 2.0
kompatibel
Video: MPEG-4 AVC/H.264
Audio: Dolby Digital 2ch
Dolby Digital Stereo Creator
• Hergestellt unter Lizenz von
Dolby Laboratories.
Film (MP4-Format):
Video: MPEG-4 AVC/H.264
Audio: MPEG-4 AAC-LC 2ch

[Blitz]

Blitzleitzahl: 4 (in Metern bei ISO 100)
Blitzladezeit: Ca. 3 Sekunden
Blitzbereichsabdeckung: Deckt ein
16 mm-Objektiv ab (durch das
Objektiv angegebene Brennweite)
Blitzkompensation: ±2,0 EV
(1/3 EV-Schritte)

[Drahtloses LAN]

Unterstütztes Format:
IEEE 802.11 b/g/n
Frequenzband: 2,4 GHz
Unterstützte Sicherheitsprotokolle:
WEP/WPA-PSK/WPA2-PSK
Konfigurationsmethode: WPS (Wi-Fi
Protected Setup)/Manuell
Zugangsmethode: Infrastruktur-Modus
NFC: NFC Forum Type 3 Tag-
konform

Netzteil AC-UB10C/UB10D

Spannungsversorgung: 100 V bis
240 V Wechselstrom, 50 Hz/
60 Hz, 70 mA
Ausgangsspannung: 5 V Gleichstrom,
0,5 A

Akku NP-FW50

Batterietyp: Lithium-Ionen-Akku
Maximale Spannung:
8,4 V Gleichstrom
Nennspannung: 7,2 V Gleichstrom
Maximale Ladespannung:
8,4 V Gleichstrom
Maximaler Ladestrom: 1,02 A
Kapazität: Typisch 7,7 Wh
(1 080 mAh)
Mindestens 7,3 Wh (1 020 mAh)

Objektiv

Objektiv	E16 – 50 mm-Zoomobjektiv ¹⁾	E55 – 210 mm-Zoomobjektiv
Kamera	ILCE-5100L/ ILCE-5100Y	ILCE-5100Y
Entspricht der Brennweite des 35-mm-Formats ²⁾ (mm)	24 – 75	82,5 – 315
Linsengruppen/Elemente	8 – 9	9 – 13
Blickwinkel ²⁾	83° – 32°	28,2° – 7,8°
Minimalfokus ³⁾ (m)	0,25 – 0,3	1,0
Maximale Vergrößerung (×)	0,215	0,225
Minimale Blende	f/22 – f/36	f/22 – f/32
Filterdurchmesser (mm)	40,5	49
Abmessungen (Maximaldurchmesser × Höhe) (ca. mm)	64,7 × 29,9	63,8 × 108
Gewicht (ca. g)	116	345
SteadyShot	Verfügbar	Verfügbar

1) Motorzoom.

2) Die für die entsprechende 35-mm-Kleinbildformat-Brennweite und den Blickwinkel angegebenen Werte gelten für Digitalkameras, die mit einem Bildsensor im Format APS-C ausgestattet sind.

3) Die Naheinstellgrenze ist der kürzeste Abstand zwischen Bildsensor und Motiv.



Änderungen von Design und technischen Daten vorbehalten.

Info zur Brennweite

Der Bildwinkel dieser Kamera ist schmaler als der einer 35-mm-Kleinbildkamera. Sie können die ungefähre Entsprechung der Brennweite einer 35-mm-Kleinbildkamera erzielen und mit demselben Bildwinkel aufnehmen, indem Sie die Brennweite Ihres Objektivs um die Hälfte verlängern.

Wenn Sie beispielsweise ein 50-mm-Objektiv verwenden, erhalten Sie die ungefähre Entsprechung eines 75-mm-Objektivs einer 35-mm-Kleinbildkamera.

Markenzeichen

- Memory Stick und  sind eingetragene Markenzeichen der Sony Corporation.
- XAVC S und  sind eingetragene Markenzeichen der Sony Corporation.
- „AVCHD Progressive“ und das „AVCHD Progressive“-Logo sind Markenzeichen der Panasonic Corporation und Sony Corporation.
- Dolby und das Doppel-D-Symbol sind Markenzeichen von Dolby Laboratories.
- Die Begriffe HDMI und HDMI High-Definition Multimedia Interface sowie das HDMI-Logo sind Markenzeichen bzw. eingetragene Markenzeichen von HDMI Licensing LLC in den Vereinigten Staaten und anderen Ländern.
- Windows ist ein eingetragenes Markenzeichen der Microsoft Corporation in den Vereinigten Staaten und/oder anderen Ländern.
- Mac ist ein eingetragenes Markenzeichen von Apple Inc. in den Vereinigten Staaten und anderen Ländern.
- iOS ist ein eingetragenes Markenzeichen oder Markenzeichen von Cisco Systems, Inc.
- iPhone und iPad sind eingetragene Markenzeichen von Apple Inc. in den Vereinigten Staaten und anderen Ländern.
- Das SDXC-Logo ist ein Markenzeichen von SD-3C, LLC.
- Android und Google Play sind Markenzeichen der Google Inc.
- Wi-Fi, das Wi-Fi-Logo und Wi-Fi PROTECTED SET-UP sind eingetragene Markenzeichen der Wi-Fi Alliance.
- Das N-Zeichen ist ein Markenzeichen oder eingetragenes Markenzeichen von NFC Forum, Inc. in den Vereinigten Staaten und anderen Ländern.
- DLNA und DLNA CERTIFIED sind Markenzeichen der Digital Living Network Alliance.
- Facebook und das „f“-Logo sind Markenzeichen oder eingetragene Markenzeichen von Facebook, Inc.
- YouTube und das YouTube-Logo sind Markenzeichen oder eingetragene Markenzeichen von Google Inc.
- Eye-Fi ist ein Markenzeichen von Eye-Fi, Inc.
- Außerdem sind die in dieser Anleitung verwendeten System- und Produktbezeichnungen im Allgemeinen Markenzeichen oder eingetragene Markenzeichen ihrer jeweiligen Entwickler oder Hersteller. Die Zeichen TM oder ® werden jedoch nicht in allen Fällen in dieser Anleitung verwendet.



Zusätzliche Informationen zu diesem Produkt und Antworten zu häufig gestellten Fragen können Sie auf unserer Kundendienst-Website finden.

<http://www.sony.net/>

DE

Más información sobre la cámara (“Guía de Ayuda”)



La “Guía de Ayuda” es un manual on-line. Puede leer la “Guía de Ayuda” en su ordenador o smartphone. Consúltela para ver instrucciones exhaustivas sobre las muchas funciones de la cámara.

URL:

http://rd1.sony.net/help/ilc/1430/h_??/



Visionado de la Guía

Esta cámara lleva incorporada una guía de instrucciones.

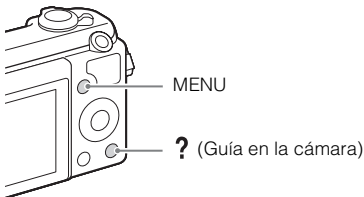

Guía en la cámara

La cámara visualiza explicaciones para los elementos de MENU y los valores de ajuste.

- ① Pulse el botón MENU.
- ② Seleccione el elemento deseado, después pulse el botón ? (Guía en la cámara).

Consejos para tomar imágenes

La cámara visualiza consejos para tomar imágenes para el modo de toma de imagen seleccionado.

- ① Pulse el botón **?** (Guía en la cámara) en modo de toma de imagen.
- ② Seleccione el consejo para tomar imágenes deseado, después pulse **●** de la rueda de control.

Se visualiza el consejo para tomar imágenes.

- Puede desplazar la pantalla utilizando **▲/▼** y cambiar los consejos para tomar imágenes utilizando **◀/▶**.

Nombre del producto: Cámara Digital

Modelo: ILCE-5100

POR FAVOR LEA DETALLADAMENTE ESTE MANUAL DE INSTRUCCIONES ANTES DE CONECTAR Y OPERAR ESTE EQUIPO. RECUERDE QUE UN MAL USO DE SU APARATO PODRÍA ANULAR LA GARANTÍA.

AVISO

ES

Para reducir el riesgo de incendio o descarga eléctrica, no exponga la unidad a la lluvia ni a la humedad.

**INSTRUCCIONES DE SEGURIDAD
IMPORTANTES
-GUARDE ESTAS INSTRUCCIONES
PELIGRO
PARA REDUCIR EL RIESGO DE INCENDIO O
DESCARGA ELÉCTRICA, SIGA
ATENTAMENTE ESTAS INSTRUCCIONES**

PRECAUCIÓN

| Batería

Si la batería se manipula indebidamente, puede explotar y causar un incendio o provocarle quemaduras químicas. Tenga en cuenta las siguientes precauciones.

- No desmonte el producto.
- No aplaste ni exponga la batería a impactos tales como golpes o caídas, ni la deje caer o la pise.
- No provoque un cortocircuito en la batería ni permita que objetos metálicos entren en contacto con sus terminales.
- No exponga la batería a temperaturas superiores a 60 °C como a la luz solar directa, o en el interior de un automóvil estacionado al sol.
- No la incinere ni la arroje al fuego.
- No manipule baterías de iones de litio dañadas o con fugas.
- Asegúrese de cargar la batería con un cargador de baterías original de Sony o con un dispositivo que pueda cargarla.
- Mantenga la batería fuera del alcance de niños pequeños.
- Mantenga la batería seca.
- Sustitúyala únicamente por otra del mismo tipo o equivalente recomendada por Sony.
- Deshágase de la batería usada lo antes posible según el procedimiento que se describe en las instrucciones.

| Adaptador de ca (FUENTE DE ALIMENTACIÓN)

Utilice una toma de corriente de la pared cercana cuando utilice el adaptador de ca (FUENTE DE ALIMENTACIÓN). Desconecte el adaptador de ca (FUENTE DE ALIMENTACIÓN) de la toma de corriente de la pared inmediatamente si se produce algún malfuncionamiento mientras utiliza el aparato.

El cable de alimentación, si se ha suministrado, está diseñado de manera específica para utilizarse únicamente con esta cámara y no debería utilizarse con ningún otro equipo eléctrico.

Atención para los clientes en Europa

| Aviso para los clientes de países en los que se aplican las directivas de la UE

Fabricante: Sony Corporation, 1-7-1 Konan Minato-ku Tokyo, 108-0075 Japón

Para la conformidad del producto en la UE: Sony Deutschland GmbH, Hedelfinger Strasse 61, 70327 Stuttgart, Alemania



Por medio de la presente Sony Corporation declara que este equipo cumple con los requisitos esenciales y cualesquiera otras disposiciones aplicables o exigibles de la Directiva 1999/5/CE. Para mayor información, por favor consulte el siguiente URL: <http://www.compliance.sony.de/>

| Aviso

Si la electricidad estática o el electromagnetismo interrumpen la transmisión de datos (fallo), reinicie la aplicación o desconecte el cable de comunicación (USB, etc.) y vuelva a conectarlo.

Este producto ha sido probado y cumple con los límites estipulados por el reglamento EMC para utilizar cables de conexión de menos de 3 metros de longitud.

Los campos electromagnéticos a frecuencias específicas podrán influir en la imagen y el sonido de esta unidad.

| Tratamiento de las baterías y equipos eléctricos y electrónicos al final de su vida útil (aplicable en la Unión Europea y en países europeos con sistemas de tratamiento selectivo de residuos)



Este símbolo en el producto, en la batería o en el embalaje indica que el producto y la batería no pueden ser tratados como un residuo doméstico normal. En algunas baterías este símbolo puede utilizarse en combinación con un símbolo químico. El símbolo químico del mercurio (Hg) o del plomo (Pb) se añadirá si la batería contiene más del 0,0005% de mercurio o del 0,004% de plomo. Al asegurarse de que estos productos y baterías se desechan correctamente, usted ayuda a prevenir

las consecuencias potencialmente negativas para el medio ambiente y la salud humana que podrían derivarse de la incorrecta manipulación. El reciclaje de materiales ayuda a conservar los recursos naturales.

En el caso de productos que por razones de seguridad, rendimiento o mantenimiento de datos sea necesaria una conexión permanente con la batería incorporada, esta batería solo deberá ser reemplazada por personal técnico cualificado para ello. Para asegurarse de que la batería será tratada correctamente, entregue estos productos al final de su vida útil en un punto de recogida para el reciclado de aparatos eléctricos y electrónicos. Para las demás baterías, consulte la sección donde se indica cómo extraer la batería del producto de forma segura. Deposite la batería en el correspondiente punto de recogida para el reciclado de baterías. Para recibir información detallada sobre el reciclaje de este producto o de la batería, póngase en contacto con el ayuntamiento, el punto de recogida más cercano o el establecimiento donde ha adquirido el producto o la batería.

ES

AVISO IMPORTANTE PARA MÉXICO

La operación de este equipo está sujeta a las siguientes dos condiciones: (1) es posible que este equipo o dispositivo no cause interferencia perjudicial y (2) este equipo o dispositivo debe aceptar cualquier interferencia, incluyendo la que pueda causar su operación no deseada.

Para consultar la información relacionada al número del certificado, refiérase a la etiqueta del empaque y/o del producto.

Para clientes que han adquirido su cámara en un establecimiento en Japón que surte a turistas

Nota

Algunas marcas de certificación de las normas admitidas por la cámara se pueden confirmar en la pantalla de la cámara.

Seleccione MENU →  (Ajustes) 5 → [Logotip. certificación].

Si no es posible la visualización debido a problemas como el fallo de la cámara, póngase en contacto con el distribuidor de Sony o con el servicio de reparación autorizado de Sony.

Contenido

Preparación de la cámara **Paso 1** página 8

- Comprobación de los elementos suministrados
- Identificación de las partes
- Inserción de la batería
- Carga de la batería
- Colocación/extracción del objetivo
- Inserción de una tarjeta de memoria (se vende por separado)
- Ajuste del reloj

Operación básica **Paso 2** página 21

- Toma de imágenes fijas/películas

Función de reproducción **Paso 3** página 22

- Visionado de imágenes

Función de grabación **Paso 4** página 23

- Presentación de otras funciones

Importación de imágenes en el ordenador página 24

- Características de PlayMemories Home™

Para añadir funciones a la cámara página 26

- Para añadir funciones a la cámara

Otros página 26

- Número de imágenes fijas y tiempo grabable de películas
- Notas sobre la utilización de la cámara
- Especificaciones

Este manual cubre varios modelos suministrados con distintos objetivos. El nombre de modelo varía en función del objetivo suministrado. El modelo disponible varía en función de los países y regiones.

Nombre de modelo	Objetivo
ILCE-5100	No suministrado
ILCE-5100L	E16 – 50 mm
ILCE-5100Y	E55 – 210 mm y E16 – 50 mm

Comprobación de los elementos suministrados

Compruebe primero el nombre de modelo de la cámara (página 7). Los accesorios suministrados varían en función del modelo.

El número entre paréntesis indica la cantidad.

■ Suministrados con todos los modelos

- Cámara (1)
- Cable de alimentación (1)* (no suministrado en Estados Unidos y Canadá)



- * Podrían suministrarse varios cables de alimentación con la cámara. Utilice el cable adecuado a su país o región.
- Batería recargable NP-FW50 (1)

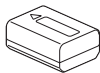

- Cable micro USB (1)

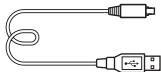

- Adaptador de ca (FUENTE DE ALIMENTACIÓN) AC-UB10C/UB10D (1)

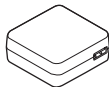

- Correa de bandolera (1)

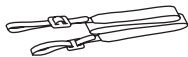

- Manual de instrucciones (este manual) (1)
- Wi-Fi Connection/One-touch (NFC) Guide
Esta guía explica las funciones que requieren una conexión Wi-Fi.

■ ILCE-5100

- Tapa de caja (1) (colocada en la cámara)

■ ILCE-5100L

- Lente de zoom E16 – 50 mm (1) (colocado en la cámara)/Tapa delantera del objetivo (1) (colocada en el objetivo)

■ ILCE-5100Y

- Lente de zoom E16 – 50 mm (1) (colocado en la cámara)/Tapa delantera del objetivo (1) (colocada en el objetivo)
- Lente de zoom E55 – 210 mm (1)/Tapa delantera del objetivo (1)/Tapa trasera del objetivo (1)/Parasol del objetivo (1)

Identificación de las partes

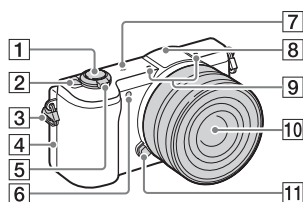

- 6 Iluminador AF/Luz del autodesparador
- 7 Marca de posición del sensor de imagen
- 8 Flash
- 9 Micrófono¹⁾
- 10 Objetivo
- 11 Botón de liberación del objetivo
- 12 Montura
- 13 Sensor de imagen²⁾
- 14 Contactos del objetivo²⁾

Si se extrae el objetivo

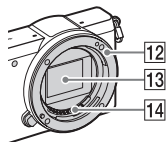

- 1) No cubra esta parte durante la grabación de películas.
- 2) No toque directamente esta parte.

- 1 Botón disparador
- 2 Interruptor ON/OFF (Alimentación)
- 3 Gancho para la correa de bandolera
- 4 (marca N)
 - Toque la marca cuando quiera conectar la cámara a un smartphone equipado con la función NFC.
 - NFC (Near Field Communication) es un estándar internacional de la tecnología de comunicación inalámbrica de corto alcance.
- 5 Para toma de imagen: Palanca W/T (zoom)
Para visionado: Palanca /⊕ (Zoom de reproducción)

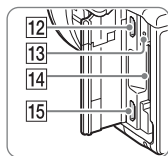
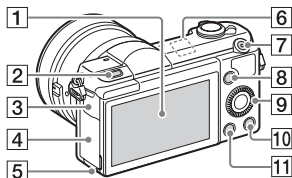

1 Monitor/Panel táctil

- Puede ajustar el monitor a un ángulo fácilmente visible y tomar imagen desde cualquier posición.

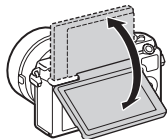

2 Botón  (extracción de flash)

3 Tapa del terminal multi/micro USB

4 Tapa de la tarjeta de memoria/terminal



5 Luz de acceso

6 Sensor de Wi-Fi (incorporado)

7 Botón MOVIE (Película)

8 Botón MENU

9 Rueda de control

10 Botón  (Guía en la cámara) /  (Borrar)

11 Botón  (Reproducción)

12 Terminal multi/micro USB*

- Admite dispositivo compatible con micro USB.

13 Luz de carga

14 Ranura para tarjeta de memoria

15 Toma micro HDMI

- * Para ver detalles sobre accesorios compatibles para el terminal multi/micro USB, visite el sitio web de Sony, o consulte con el distribuidor de Sony o con la oficina de servicio local autorizada de Sony.

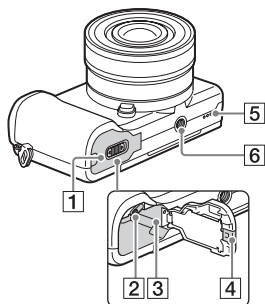

5 Altavoz

6 Orificio roscado para trípode

- Utilice un trípode con un tornillo de menos de 5,5 mm de largo. De lo contrario, no podrá sujetar firmemente la cámara, y es posible que la cámara se dañe.

1 Cubierta de la batería

2 Palanca de expulsión de la batería

3 Ranura de inserción de la batería

4 Cubierta de la placa de conexión

- Úsela si utiliza un adaptador de ca AC-PW20 (se vende por separado). Inserte la placa de conexión en el compartimiento de la batería, y después pase el cable a través de la cubierta de la placa de conexión como se muestra abajo.

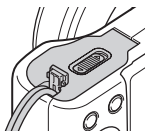

- Asegúrese de no pellizcar el cable al cerrar la cubierta.

ES

■ Objetivo

Consulte la página 34 sobre las especificaciones de los objetivos.

E PZ 16 – 50 mm F3,5 – 5,6 OSS (suministrado con ILCE-5100L/ILCE-5100Y)

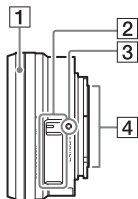

- 1 Anillo de zoom/enfoque
- 2 Palanca de zoom
- 3 Índice de montura
- 4 Contactos del objetivo¹⁾

¹⁾ No toque directamente esta parte.

E55 – 210 mm F4,5 – 6,3 OSS (suministrado con ILCE-5100Y)

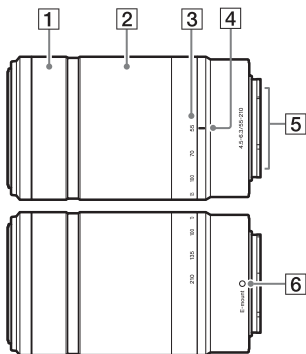

- 1 Anillo de enfoque
- 2 Anillo de zoom
- 3 Escala de distancia focal
- 4 Índice de distancia focal
- 5 Contactos del objetivo¹⁾
- 6 Índice de montura

¹⁾ No toque directamente esta parte.

Inserción de la batería

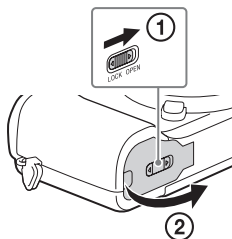

Palanca de expulsión de la batería

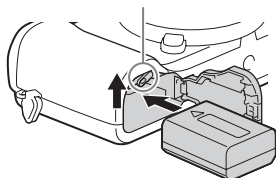

1 Abra la tapa.

2 Inserte la batería.

- Mientras pulsa la palanca de expulsión de la batería, inserte la batería como se muestra en la ilustración. Asegúrese de que la palanca de expulsión de la batería se bloquea después de insertar la batería.
- Si cierra la tapa con la batería insertada incorrectamente podrá dañar la cámara.

ES

Carga de la batería

Para clientes en Estados Unidos y Canadá

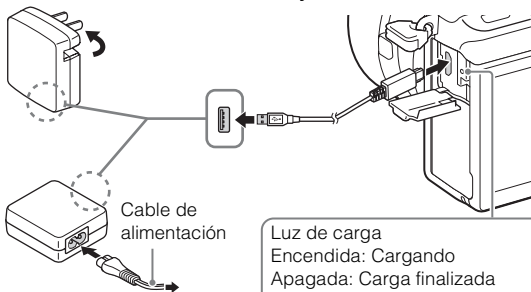

Para clientes en países y regiones fuera de Estados Unidos y Canadá

Luz de carga
Encendida: Cargando
Apagada: Carga finalizada
Parpadea:
Error de carga o carga puesta en pausa temporalmente porque la cámara no está dentro del rango de temperatura apropiado

- 1 Conecte la cámara al adaptador de ca (suministrado), utilizando el cable micro USB (suministrado).
- 2 Conecte el adaptador de ca a la toma de corriente de la pared.
La luz de carga se ilumina de color naranja y comienza la carga.
 - Apague la cámara mientras carga la batería.
 - Puede cargar la batería incluso cuando esté parcialmente cargada.
 - Cuando la luz de carga parpadee y la carga no haya terminado, extraiga la batería y vuelva a insertarla.

Notas

- Si la luz de carga de la cámara parpadea cuando el adaptador de ca está conectado a la toma de corriente de la pared, indica que la carga se ha detenido temporalmente porque la temperatura está fuera del rango recomendado. La carga se reanuda cuando la temperatura vuelve a estar dentro del rango adecuado. Le recomendamos cargar la batería a una temperatura ambiente de entre 10 °C a 30 °C
- La batería podrá no cargarse eficazmente si la sección del terminal de la batería está sucia. En este caso, limpie ligeramente cualquier resto de polvo de la sección del terminal de la batería utilizando un paño suave o un bastoncillo de algodón.

- Conecte el adaptador de ca (suministrado) a la toma de corriente de la pared más cercana. Si se produce un mal funcionamiento mientras utiliza el adaptador de ca, desenchufe la clavija de la toma de corriente de la pared inmediatamente para desconectar la fuente de alimentación.
- Cuando termine la carga, desconecte el adaptador de ca de la toma de corriente de la pared.
- Asegúrese de utilizar solamente baterías, cable micro USB (suministrado) y adaptador de ca (suministrado) de la marca Sony genuinos.
- La alimentación no se suministrará durante la toma de imagen/reproducción si la cámara está conectada a una toma de corriente de la pared con el adaptador de ca suministrado. Para suministrar alimentación a la cámara durante la toma de imagen/reproducción, utilice el adaptador de ca AC-PW20 (se vende por separado).

■ Tiempo de carga (Carga completa)

El tiempo de carga es de aproximadamente 310 minutos utilizando el adaptador de ca (suministrado).

Notas

- El tiempo de carga indicado arriba se aplica cuando se carga una batería totalmente agotada a una temperatura de 25 °C. La carga podrá llevar más tiempo dependiendo de las condiciones de uso y de las circunstancias.

ES

■ Carga mediante conexión a un ordenador

La batería se puede cargar conectando la cámara a un ordenador utilizando un cable micro USB.

Notas

- Tenga en cuenta los siguientes factores cuando realice la carga a través de un ordenador:
 - Si se conecta la cámara a un ordenador portátil que no está conectado a una fuente de alimentación, disminuye el nivel de batería del portátil. No cargue durante un periodo de tiempo prolongado.
 - No encienda, apague ni reinicie el ordenador, ni lo reanude a partir del modo de ahorro de energía, cuando se haya establecido una conexión USB entre el ordenador y la cámara. Eso podrá ocasionar que la cámara no funcione correctamente. Antes de encender, apagar o reiniciar el ordenador, o de reanudarlo a partir del modo de ahorro de energía, desconecte la cámara y el ordenador.
 - No se ofrece ninguna garantía de que se pueda realizar la carga utilizando un ordenador ensamblado de forma personalizada, o un ordenador modificado.

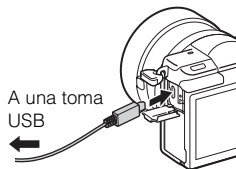

ES
15

■ Duración de la batería y número de imágenes que se pueden grabar y reproducir

	Duración de la batería	Número de imágenes
Tomar (imágenes fijas)	Aprox. 200 minuto	Aprox. 400 imágenes
Toma típica de película	Aprox. 75 minuto	—
Toma continua de película	Aprox. 110 minuto	—
Visionado (imágenes fijas)	Aprox. 340 minuto	Aprox. 6 800 imágenes

Notas

- El número de imágenes de arriba se aplica cuando la batería está completamente cargada. El número de imágenes podrá disminuir dependiendo de las condiciones de uso.
- El número de imágenes que se pueden grabar es para tomar en las condiciones siguientes:
 - Utilizando un Memory Stick PRO Duo™ (Mark2) de Sony (se vende por separado).
 - Cuando hay colocado un objetivo E PZ 16 – 50 mm F3,5 – 5,6 OSS.
 - La batería es utilizada a una temperatura ambiente de 25 °C
 - [Brillo de monitor]: [Manual] [±0]
- El número para “Tomar (imágenes fijas)” está basado en el estándar CIPA, y es para tomar imágenes en las condiciones siguientes:
(CIPA: Camera & Imaging Products Association)
 - DISP está ajustado a [Mostrar toda info.].
 - [Modo de enfoque]: [AF automático]
 - Toma de una imagen cada 30 segundo.
 - El zoom es cambiado alternativamente entre los extremos W y T.
 - El flash se utiliza una de cada dos veces.
 - La alimentación se conecta y desconecta una de cada diez veces.
- El número de minuto para toma de película está basado en el estándar CIPA, y es para tomar película en las condiciones siguientes:
 - [Grabar ajuste]: 60i 17M(FH)/50i 17M(FH).
 - Toma típica de película: La duración de la batería está basada utilizando las operaciones de inicio/detención de la toma, zoom, apagado/encendido, etc., repetidamente.
 - Toma continua de película: La duración de la batería está basada en la toma de película sin parar hasta alcanzar el límite (29 minuto), y continuando después pulsando el botón MOVIE otra vez. No se utilizan otras funciones, tal como el zoom.

Colocación/extracción del objetivo

Ajuste el interruptor de alimentación de la cámara en OFF antes de colocar o quitar el objetivo.

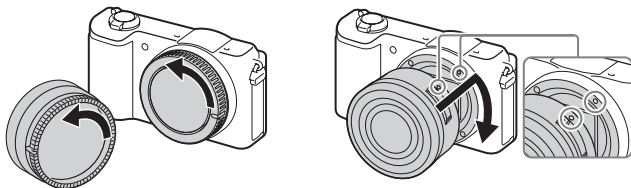

1 Si la tapa del objetivo o la tapa de protección está colocada, retírela de la cámara o del objetivo.

- Cambie rápidamente el objetivo en un lugar alejado del polvo para evitar que entre polvo o suciedad en el interior de la cámara.

2 Monte el objetivo alineando las marcas de referencia blancas del objetivo y de la cámara.

- Sujete la cámara orientada hacia abajo para evitar que entre polvo en el interior de la cámara.

3 Mientras empuja el objetivo ligeramente hacia la cámara, gírelo en el sentido de las manecillas del reloj hasta que produzca un chasquido en posición bloqueada.

- Asegúrese de que el objetivo queda recto.

Notas

- Cuando esté colocando un objetivo, no pulse el botón de liberación del objetivo.
- No utilice fuerza excesiva cuando coloque el objetivo.
- El adaptador de montura de objetivo (se vende por separado) es requerido para utilizar un objetivo de montura A (se vende por separado). Para más detalles, consulte el manual de instrucciones suministrado con el adaptador de montura de objetivo.
- Cuando utilice un objetivo equipado con receptáculo para trípode, coloque el receptáculo del lado del objetivo en el trípode para mantener el equilibrio.

■ Extracción del objetivo

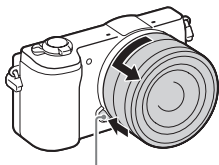

Botón de liberación del objetivo

- 1 Pulse el botón de liberación del objetivo a tope y gire el objetivo en sentido contrario a las manecillas del reloj hasta que se detenga.

Notas

- Si entra polvo o residuos en la cámara mientras está cambiando el objetivo y se adhieren en la superficie del sensor de imagen (la parte que convierte la fuente de luz en señal digital), es posible que aparezcan puntos negros en la imagen, dependiendo del entorno de toma de imagen. La cámara vibra ligeramente cuando se apaga, debido a la función antipolvo, para evitar que el polvo quede adherido en el sensor de imagen. Sin embargo, cuando coloque o quite el objetivo, hágalo rápidamente y en lugares alejados del polvo.
- Si se posa materia extraña en el sensor de imagen, retírela utilizando un soplador.
- No deje la cámara con el objetivo extraído.
- Cuando quiera utilizar tapas de caja o tapas traseras del objetivo, le rogamos que adquiera la ALC-B1EM (Tapa de caja) o la ALC-R1EM (Tapa trasera del objetivo) (se venden por separado).
- Cuando utilice un objetivo con zoom motorizado, ajuste el interruptor de alimentación de la cámara a OFF y confirme que el objetivo está completamente retraído antes de cambiar objetivos. Si el objetivo no se ha retraído, no presione el objetivo utilizando fuerza.
- Cuando coloque la cámara en un trípode, asegúrese de no tocar el anillo de zoom/enfoque por equivocación.

Inserción de una tarjeta de memoria (se vende por separado)

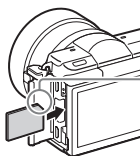
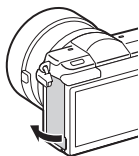

Asegúrese de que la esquina cortada está orientada correctamente.

- 1 Abra la tapa de la tarjeta de memoria/terminal.
- 2 Inserte la tarjeta de memoria (se vende por separado).
 - Con la esquina recortada orientada como se muestra en la ilustración, inserte la tarjeta de memoria hasta que encaje con un chasquido.
- 3 Cierre la tapa de la tarjeta de memoria/terminal.

Tarjetas de memoria que se pueden utilizar

	Tarjeta de memoria	Para imágenes fijas	Para películas
A	Memory Stick XC-HG Duo™	✓	✓
	Memory Stick PRO Duo	✓	✓ (Mark2 solamente)
	Memory Stick PRO-HG Duo™	✓	✓
B	Tarjeta de memoria SD	✓	✓ (Clase 4 o más rápida)
	Tarjeta de memoria SDHC	✓	✓ (Clase 4 o más rápida)
	Tarjeta de memoria SDXC	✓	✓ (Clase 4 o más rápida)

- En este manual, los productos de la tabla son referidos colectivamente como sigue:
 - A:** Memory Stick PRO Duo
 - B:** Tarjeta SD
- Cuando grabe películas de formato XAVC S, utilice las tarjetas de memoria siguientes:
 - Tarjeta de memoria SDXC (64 GB o más y Clase 10 o más rápida)
 - Tarjeta de memoria SDXC (64 GB o más y compatible con UHS-I)
 - Memory Stick XC-HG Duo
- Esta cámara admite tarjetas SD compatibles con UHS-I.

■ Para retirar la tarjeta de memoria/batería

Tarjeta de memoria: Empuje la tarjeta de memoria hacia dentro una vez para expulsarla.

Batería: Deslice la palanca de expulsión de la batería. Asegúrese de no dejar caer la batería.

Notas

- No extraiga nunca la tarjeta de memoria/batería cuando la luz de acceso (página 10) esté encendida. Esto podrá ocasionar daños a los datos de la tarjeta de memoria.

Ajuste del reloj

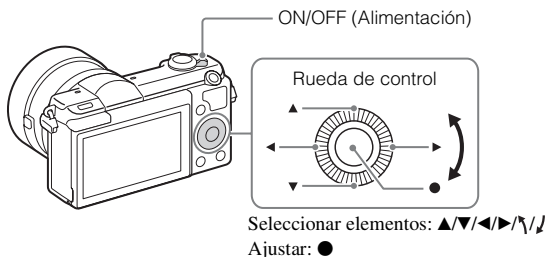

- 1** Ajuste el interruptor ON/OFF (Alimentación) a ON.
El ajuste de fecha y hora se visualiza cuando la cámara es encendida por primera vez.
 - Es posible que la alimentación lleve algún tiempo en conectarse y permitir la operación.
- 2** Compruebe que [Intro] está seleccionado en la pantalla, después pulse ● de la rueda de control.
- 3** Seleccione un lugar geográfico deseado siguiendo las instrucciones en pantalla, después pulse ●.
- 4** Ajuste [Horario verano], [Fecha/Hora] y [Formato de fecha], después pulse ●.
 - Cuando ajuste [Fecha/Hora], la medianoche es a las 12:00 AM, y el mediodía es a las 12:00 PM.

- 5 Compruebe que [Intro] está seleccionado, después pulse ●.

Toma de imágenes fijas/películas

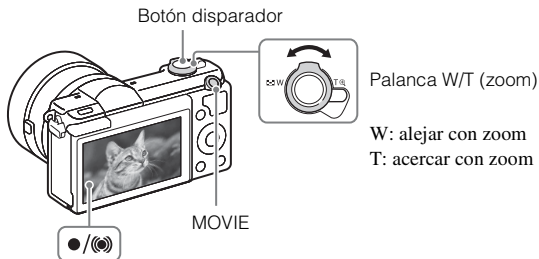

Toma de imágenes fijas

- 1 Pulse el botón disparador hasta la mitad para enfocar. Cuando la imagen está enfocada, suena un pitido y el indicador ● o (●) se ilumina.
- 2 Pulse el botón disparador a fondo para tomar una imagen.

Toma de películas

- 1 Pulse el botón MOVIE (Película) para comenzar a grabar.
 - Utilice la palanca W/T (zoom) para cambiar la escala de zoom.
- 2 Pulse el botón MOVIE de nuevo para detener la grabación.

ES

Notas

- Se puede tomar película continuamente durante 29 minutos aproximadamente de una vez con los ajustes predeterminados de la cámara y cuando la temperatura ambiente es de 25 °C aproximadamente (el tiempo disponible para grabación de película varía dependiendo de la temperatura ambiente, el formato/ajuste de grabación, o las condiciones de utilización de la cámara antes de que usted comienza a grabar. (página 28)). Cuando termine la grabación de película, puede volver a grabar pulsando el botón MOVIE otra vez. La grabación podrá detenerse para proteger la cámara dependiendo de la temperatura de la cámara o la batería.
- No suba el flash manualmente. Se podría ocasionar un mal funcionamiento.
- Cuando utilice la función de zoom mientras toma una película, se grabará el sonido del funcionamiento de la cámara. Es posible que también se grabe el sonido de funcionamiento del botón MOVIE cuando termine la grabación de película.

Visionado de imágenes

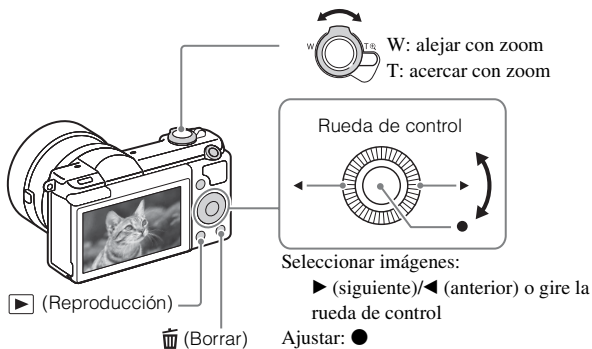

1 Pulse el botón ▶ (Reproducción).

■ Selección de la imagen siguiente/anterior

Seleccione una imagen pulsando ▶ (siguiente)/◀ (anterior) de la rueda de control o girando la rueda de control. Pulse ● en el centro de la rueda de control para ver películas.

■ Borrado de una imagen

- ① Pulse el botón  (Borrar).
- ② Seleccione [Borrar] con ▲ de la rueda de control, después pulse ●.

■ Retorno a la toma de imágenes

Pulse el botón disparador hasta la mitad.

Presentación de otras funciones

Se pueden realizar otras operaciones utilizando la rueda de control, el botón MENU, etc.

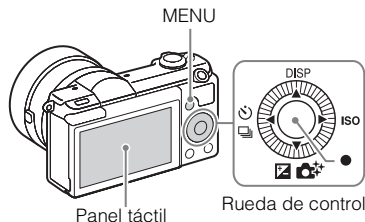



■ Rueda de control

DISP (Mostrar contenido): Le permite cambiar la visualización en pantalla.

ISO (ISO): Le permite ajustar la sensibilidad según el brillo.

 (Compensar exp.): Le permite compensar la exposición y el brillo para toda la imagen.

 (Creatividad fotogr.): Le permite utilizar la cámara intuitivamente y tomar imágenes creativas fácilmente.

 /  (Modo manejo): Le permite cambiar entre los métodos de toma de imagen, como toma única, toma continua o toma con variación.

 (Modo de toma): Le permite cambiar el modo de toma de imagen.

■ Toma de imágenes utilizando operaciones táctiles

Esta cámara está equipada con un panel táctil. Tocando un motivo en el monitor, puede tomar imágenes fijas (Obturador táctil) o enfocar el motivo (Enfoque táctil). También puede utilizar la función [Obturador táctil] junto con la toma [Autodisp./ autorretr.].

Consulte la “Guía de Ayuda” para ver detalles sobre las operaciones y las funciones disponibles con el panel táctil.

Características de PlayMemories Home™

El software PlayMemories Home le permite importar imágenes fijas y películas a su ordenador y utilizarlas. Para importar películas XAVC S y películas AVCHD a su ordenador se requiere PlayMemories Home.



Importar imágenes desde su cámara



Reproducción de imágenes importadas



Para Windows, también están disponibles las funciones siguientes:



Visionado de imágenes en un calendario



Creación de discos de película



Subida de imágenes a servicios de Internet

Compartir imágenes en PlayMemories Online™



- Puede descargar Image Data Converter (software de edición de imágenes RAW) o Remote Camera Control, etc., realizando el procedimiento siguiente: Conecte la cámara a su ordenador → inicie PlayMemories Home → haga clic en [Notificaciones].

Notas

- Se necesita una conexión a Internet para instalar PlayMemories Home.
- Para utilizar PlayMemories Online u otros servicios de la red se requiere una conexión a Internet. Es posible que PlayMemories Online u otros servicios de la red no estén disponibles en algunos países o regiones.
- Para aplicaciones de Mac, utilice la URL siguiente:
<http://www.sony.co.jp/imsoft/Mac/>
- Si el software PMB (Picture Motion Browser), suministrado con modelos lanzados antes de 2011, ya ha sido instalado en su ordenador, PlayMemories Home lo sobrescribirá durante la instalación. Utilice PlayMemories Home, el software sucesor de PMB.

■ Requisitos del sistema

Puede encontrar los requisitos del sistema para el software en la URL siguiente:

www.sony.net/pcenv/



■ Instalación de PlayMemories Home en un ordenador

- 1 Utilizando el explorador de Internet de su ordenador, vaya a la URL siguiente, después instale PlayMemories Home.

www.sony.net/pm/

- Para más detalles sobre PlayMemories Home, consulte la siguiente página de soporte de PlayMemories Home (inglés solamente): <http://www.sony.co.jp/pmh-se/>
- Cuando se haya completado la instalación, se iniciará PlayMemories Home.

- 2 Conecte la cámara a su ordenador, utilizando el cable micro USB (suministrado).

- Es posible que se instalen funciones nuevas en PlayMemories Home. Conecte la cámara a su ordenador aunque PlayMemories Home ya esté instalado en su ordenador.
-

Notas

- No desconecte el cable micro USB (suministrado) de la cámara mientras esté visualizada la pantalla de operación o la pantalla de acceso. Si lo hace podrá dañar los datos.
- Para desconectar la cámara del ordenador, haga clic en  de la bandeja de tareas, después haga clic en [Expulsar PMHOME].

Para añadir funciones a la cámara

Puede añadir las funciones deseadas a su cámara conectándose al sitio web de descarga de aplicaciones  (PlayMemories Camera Apps™) a través de Internet.

<http://www.sony.net/pmca/>

- Después de instalar una aplicación, puede invocar la aplicación tocando la marca N de la cámara con un smartphone Android que admita NFC, utilizando la función [Un solo toque (NFC)].

Número de imágenes fijas y tiempo grabable de películas



El número de imágenes fijas y el tiempo grabable podrán variar dependiendo de las condiciones de la toma y de la tarjeta de memoria.

■ Imágenes fijas

 **Tamaño imagen]: L: 24M**

Cuando  **Relación aspecto] está ajustado a [3:2]***

Calidad \ Capacidad	2 GB
Estándar	330 imágenes
Fina	200 imágenes
RAW & JPEG	54 imágenes
RAW	74 imágenes

* Cuando  **Relación aspecto] está ajustado a algo distinto de [3:2], puede grabar más imágenes de las que se muestran arriba. (Excepto cuando  **Calidad] está ajustado a [RAW].)****

■ Películas

La tabla siguiente muestra los tiempos de grabación totales aproximados utilizando una tarjeta de memoria formateada con esta cámara. El tiempo de grabación para películas XAVC S y AVCHD es el tiempo de grabación cuando se toma con [GRAB. Video Dual] ajustado a [Desactivar].

(h (hora), min (minuto))

Capacidad / Grabar ajuste	2 GB	64 GB
60p 50M/50p 50M	—	2 h 35 min
30p 50M/25p 50M	—	2 h 35 min
24p 50M*	—	2 h 35 min
60i 24M(FX)/50i 24M(FX)	10 min	6 h
60i 17M(FH)/50i 17M(FH)	10 min	8 h 15 min
60p 28M(PS)/50p 28M(PS)	9 min	5 h 5 min
24p 24M(FX)/25p 24M(FX)	10 min	6 h
24p 17M(FH)/25p 17M(FH)	10 min	8 h
1 440×1 080 12M	20 min	11 h
VGA 3M	1 h 10 min	40 h

* solamente para modelos compatibles con 1080 60i

- Es posible tomar imágenes continuamente durante 29 minutos aproximadamente (un límite específico del producto). El tiempo de grabación continua máximo de una película de formato MP4 (12M) es de unos 20 minutos (limitado por la restricción de tamaño de archivo de 2 GB)
- El tiempo grabable de películas varía porque la cámara está equipada con VBR (Velocidad de bits variable), que ajusta automáticamente la calidad de imagen dependiendo de la escena que se está tomando. Cuando grabe un motivo que se mueve rápidamente, la imagen será más clara pero el tiempo grabable será más corto porque se requiere más memoria para grabar.

El tiempo grabable también varía dependiendo de las condiciones de la toma, del motivo o de los ajustes de calidad y tamaño de imagen.

Notas sobre la grabación de película continua

- Para realizar grabación de película de alta calidad o toma continua utilizando el sensor de imagen se requiere mucha energía. Por lo tanto, si continúa tomando imágenes, la temperatura dentro de la cámara subirá, especialmente la del sensor de imagen. En tales casos, la cámara se apaga automáticamente ya que las temperaturas altas afectan a la calidad de las imágenes o afecta al mecanismo interno de la cámara.
- La duración del tiempo disponible para grabación de película es como sigue cuando la cámara comienza a grabar con los ajustes predeterminados de la cámara después de que la alimentación de la cámara ha estado apagada durante un rato. (Los valores siguientes indican el tiempo continuo desde que la cámara comienza a grabar hasta que la cámara detiene la grabación.)

Temperatura ambiente	Tiempo de grabación continua para películas
20 °C	Unos 29 minuto
30 °C	Unos 29 minuto
40 °C	Unos 20 minuto

- El tiempo disponible para grabación de película varía con la temperatura, el formato/ajuste de grabación, o la condición de la cámara antes de que usted comienza a grabar. Si recompone o toma imágenes frecuentemente después de conectar la alimentación, la temperatura dentro de la cámara aumentará y el tiempo de grabación disponible será más corto.
- Cuando se indique , detenga la grabación de la película.
- Si la cámara detiene la grabación debido a la temperatura, déjala durante varios minutos con la alimentación desconectada. Comience a grabar después de que la temperatura dentro de la cámara baje completamente.

Notas sobre la utilización de la cámara

Funciones incorporadas en esta cámara

- Este manual describe los dispositivos compatibles con 1080 60i y los dispositivos compatibles con 1080 50i.

Para comprobar si su cámara es un dispositivo compatible con 1080 60i o compatible con 1080 50i, busque las siguientes marcas en la parte inferior de la cámara.

Dispositivo compatible con 1080 60i: 60i

Dispositivo compatible con 1080 50i: 50i

- Esta cámara es compatible con películas de formato 1080 60p o 50p. A diferencia de los modos de grabación estándar usados hasta ahora, que graban en un método entrelazado, esta cámara graba utilizando un método progresivo. Esto aumenta la resolución, y proporciona una imagen más uniforme y más realista.

Acerca de la utilización y el cuidado

Evite un manejo brusco, desmontaje, modificación, golpes físicos, o impactos tales como golpear, dejar caer o pisar el producto. Sea particularmente cuidadoso con el objetivo.

Notas sobre la grabación/reproducción

- Antes de comenzar a grabar, realice una grabación de prueba para asegurarse de que la cámara funciona correctamente.
- Esta cámara no es resistente al polvo ni impermeable al agua o a las salpicaduras.
- No mire al sol o a una luz fuerte a través de un objetivo quitado. Esto podría ocasionarle daños irreparables en los ojos. O bien, podría ocasionar un fallo de funcionamiento del objetivo.
- Si se produce condensación de humedad, elimínela antes de utilizar la cámara.
- No agite ni golpee la cámara. Podrá ocasionar un mal funcionamiento y no poder grabar imágenes. Además, el soporte de grabación podrá volverse inutilizable o los datos de imagen podrán dañarse.

No utilice o almacene la cámara en los siguientes lugares

- En un lugar muy caluroso, frío o húmedo
En lugares como un automóvil aparcado al sol, es posible que el cuerpo de la cámara se deforme. Esto podría ocasionar un mal funcionamiento.
- Bajo la luz solar directa o cerca de una estufa
El cuerpo de la cámara puede decolorarse o deformarse, y esto puede ocasionar un mal funcionamiento.
- En un lugar expuesto a temblores o vibración
- Cerca de un lugar que genere ondas de radio intensas, emita radiación o su magnetismo sea fuerte
En tales lugares, la cámara podrá no grabar o reproducir imágenes debidamente.
- En lugares arenosos o polvorientos
Procure que no entre en la cámara arena o polvo. Esto puede ocasionar un mal funcionamiento en la cámara, y en algunos casos este mal funcionamiento no puede repararse.

Acerca de la empuñadura

La empuñadura tiene un recubrimiento especial. La empuñadura podrá decolorarse si es frotada con un paño de color negro, cuero, etc.

Acerca del almacenamiento

Asegúrese de colocar la tapa frontal del objetivo cuando no esté utilizando la cámara.

Notas sobre la pantalla y el objetivo

- El monitor ha sido fabricado utilizando tecnología de muy alta precisión, y más del 99,99 % de los píxeles son operativos para uso efectivo. Sin embargo, es posible que aparezcan en el monitor algunos puntos diminutos negros y/o brillantes (de color blanco, rojo, azul o verde). Estos puntos son el resultado normal del proceso de fabricación, y no afectan a la grabación.
- No presione contra el monitor. El monitor podrá decolorarse y eso podría ocasionar un mal funcionamiento.
- No realice operaciones en el panel táctil utilizando un objeto puntiagudo. Se podría ocasionar un mal funcionamiento.
- Cuando el objetivo esté funcionando, tenga cuidado de no dejar que su dedo sea pillado por el objetivo.

Acerca de los imanes

En la parte trasera del monitor y en el área alrededor del flash hay imanes adheridos. No coloque objetos que puedan verse afectados por campos magnéticos, tal como un disco flexible o una tarjeta de crédito, en el monitor o el cuerpo de la cámara.

Acerca de la utilización de los objetivos y accesorios

Se recomienda utilizar objetivos/accesorios de Sony diseñados para las características particulares de esta cámara.

El uso de productos de otros fabricantes puede impedir que la cámara funcione de manera óptima o puede provocar accidentes y un mal funcionamiento de la cámara.

Notas acerca del flash

- No transporte la cámara cogiéndola por la unidad de flash, ni utilice fuerza excesiva en ella.
- Si entra agua, polvo o arena en la unidad de flash cuando está abierta, podrá ocasionar un mal funcionamiento.
- Asegúrese de mantener sus dedos apartados cuando empuje el flash hacia abajo.

Acerca de la temperatura de la cámara

Es posible que la cámara y la batería se sobrecalienten debido al uso continuo, pero no se trata de un fallo de funcionamiento.

Acerca de la protección de recalentamiento

Dependiendo de la temperatura de la cámara y de la batería, es posible que no pueda grabar películas o que la alimentación se desconecte automáticamente para proteger la cámara.

Antes de que se desconecte la alimentación o cuando no pueda grabar más películas se visualizará un mensaje en el monitor. En este caso, deje la alimentación desconectada y espere hasta que la temperatura de la cámara y de la batería haya bajado. Si conecta la alimentación sin dejar que la cámara y la batería se hayan enfriado suficientemente, la alimentación podrá desconectarse otra vez o es posible que no pueda grabar películas.

Acerca de la carga de la batería

Si carga una batería que no ha sido utilizada durante largo tiempo, es posible que no pueda cargarla a la capacidad apropiada.

Esto se debe a las características de la batería. Cargue la batería otra vez.

Aviso sobre los derechos de autor

Los programas de televisión, películas, cintas de vídeo y demás materiales pueden estar protegidos por copyright. La grabación no autorizada de tales materiales puede ir en contra de los artículos de las leyes de copyright.

No hay garantía en el caso de que se dañe el contenido o se produzcan fallos de grabación

Sony no puede ofrecer garantía en el caso de no poder grabar o de perderse o dañarse el contenido grabado debido a un mal funcionamiento de la cámara o del soporte de grabación, etc.

Limpeza de la superficie de la cámara

Limpe la superficie de la cámara con un paño suave ligeramente humedecido con agua, después limpie la superficie con un paño seco. Para evitar dañar el acabado o la envoltura:

– No esponga la cámara a productos químicos tales como diluyente, bencina, alcohol, paños desechables, repelente de insectos, bronceador o insecticida.

Mantenimiento del monitor

- La crema para manos o hidratante dejada en el monitor podrá disolver su recubrimiento. Si deja cualquiera de estas sustancias en el monitor, límpiolo inmediatamente.
- Si limpia con fuerza con un pañuelo de papel u otros materiales podrá dañar el recubrimiento.
- Si en el monitor hay adheridas huellas dactilares o suciedad, se recomienda quitar con cuidado cualquier suciedad y después limpiar el monitor con un paño suave.

Notas sobre la LAN inalámbrica

Nosotros no asumimos ninguna responsabilidad en absoluto por cualquier daño causado por el acceso no autorizado a, o uso no autorizado de, destinos cargados en la cámara, que resulten en pérdida o hurto.

Especificaciones

Cámara

[Sistema]

Tipo de cámara: Cámara Digital de Lentes Intercambiables
Objetivo: Objetivo Sony de montura E

[Sensor de imagen]

Sensor de imagen: Formato APS-C (23,5 mm × 15,6 mm) sensor de imagen CMOS
Número total de píxeles del sensor de imagen: Aprox. 24 700 000 píxeles
Número efectivo de píxeles de la cámara: Aprox. 24 300 000 píxeles

[Sistema de enfoque automático]

Sistema: Sistema de detección de fase/
Sistema de detección de contraste
Rango de sensibilidad: EV-1 a EV20 (a ISO 100 equivalente, con objetivo F2,0)

[Control de exposición]

Método de medición: medición de 1 200 segmentos por el sensor de imagen
Rango de medición: EV-1 a EV20 (a ISO 100 equivalente, con objetivo F2,0)
Sensibilidad ISO (Índice de exposición recomendado):
Imágenes fijas: AUTO, ISO 100 – ISO 25 600
Películas: AUTO, ISO 100 – ISO 12 800 equivalente
Compensación de exposición: ±3,0 EV (en pasos de 1/3 EV)

[Obturador]

Tipo: Controlado electrónicamente, travesera vertical, tipo plano focal
Gama de velocidades:
Imágenes fijas: 1/4 000 de segundo a 30 segundo, BULB
Películas: 1/4 000 de segundo a 1/4 de segundo (en pasos de 1/3 EV), dispositivo compatible con 1080 60i hasta 1/60 de segundo en modo AUTO (hasta 1/30 de segundo en modo [Auto obtur. lento])
dispositivo compatible con 1080 50i hasta 1/50 de segundo en modo AUTO (hasta 1/25 de segundo en modo [Auto obtur. lento])
Velocidad de sincronización del flash: 1/160 de segundo

[Soporte de grabación]

Memory Stick PRO Duo, tarjeta SD

[Monitor]

Monitor LCD: Panorámico, unidad TFT de 7,5 cm (tipo 3,0), panel táctil
Número total de puntos: 921 600 puntos

[Terminales de entrada/salida]

Terminal multi/micro USB*:
Hi-Speed USB (USB 2.0)
* Admite dispositivo compatible con micro USB.
HDMI: Toma micro HDMI tipo D

[Requisitos de Alimentación]

cc 7,2 V (Con batería recargable NP-FW50)

[Consumo (durante la toma)]

Cuando se utiliza un objetivo

E PZ 16 – 50 mm F3,5 – 5,6 OSS*

Aprox. 2,3 W

* suministrado con ILCE-5100L/

ILCE-5100Y

[Otros]

Exif Print: Compatible

PRINT Image Matching III:

Compatible

DPOF: Compatible

Dimensiones (cumple con CIPA)

(Aprox.):

109,6 mm × 62,8 mm × 35,7 mm

(An/Al/Pr)

Peso (cumple con CIPA) (Aprox.):

283 g (incluyendo la batería y

Memory Stick PRO Duo)

224 g (la cámara solamente)

Temperatura de funcionamiento:

De 0 °C a 40 °C

Formato de archivo:

Imagen fija: Cumple con JPEG

(DCF Ver. 2.0, Exif Ver. 2.3, MPF

Baseline), RAW (Sony ARW

formato 2.3)

Películas (Formato XAVC S):

Cumple con formato MPEG-4

AVC/H.264 XAVC S ver.1.0

Vídeo: MPEG-4 AVC/H.264

Audio: LPCM 2 canales (48 kHz

16 bit)

Película (Formato AVCHD):

Compatible con formato AVCHD

versión 2,0

Vídeo: MPEG-4 AVC/H.264

Audio: Dolby Digital 2 canales

Dolby Digital Stereo Creator

• Fabricado bajo licencia de Dolby

Laboratories.

Película (Formato MP4):

Vídeo: MPEG-4 AVC/H.264

Audio: MPEG-4 AAC-LC

2 canales

[Flash]

Número de guía de flash: 4 (en metro con ISO 100)

Tiempo de reciclado: Aprox. 3 segundo

Alcance del flash: para objetivo de

16 mm (distancia focal indicada en

el objetivo)

Compensación del flash: ±2,0 EV (en

pasos de 1/3 EV)

[LAN inalámbrica]

Formato admitido: IEEE 802.11 b/g/n

Banda de frecuencia: 2,4 GHz

Protocolos de seguridad admitidos:

WEP/WPA-PSK/WPA2-PSK

Método de configuración: WPS (Wi-Fi

Protected Setup)/Manual

Método de acceso: Modo de

infraestructura

NFC: Cumple con NFC Forum Type 3

Tag

Adaptador de ca (FUENTE DE ALIMENTACIÓN) AC-UB10C/UB10D

Alimentación: ca 100 V a 240 V 50 Hz/
60 Hz 70 mA

Tensión de salida: cc 5 V 0,5 A

Batería recargable NP-FW50

Tipo de batería: batería de iones de litio

Tensión máxima: cc 8,4 V

Tensión nominal: cc 7,2 V

Tensión de carga máxima: cc 8,4 V

Corriente de carga máxima: 1,02 A

Capacidad: Típica 7,7 Wh

(1 080 mAh)

Mínimo 7,3 Wh (1 020 mAh)

ES

Objetivo

Objetivo	Objetivo zoom E16 – 50 mm ¹⁾	Objetivo zoom E55 – 210 mm
Cámara	ILCE-5100L/ ILCE-5100Y	ILCE-5100Y
Equivalente a distancia focal de formato de 35 mm ²⁾ (mm)	24 – 75	82,5 – 315
Grupos de objetivos/elementos	8 – 9	9 – 13
Ángulo de visión ²⁾	83° – 32°	28,2° – 7,8°
Enfoque mínimo ³⁾ (m)	0,25 – 0,3	1,0
Ampliación máxima (×)	0,215	0,225
Abertura mínima	f/22 – f/36	f/22 – f/32
Diámetro del filtro (mm)	40,5	49
Dimensiones (diámetro máximo × altura) (Aprox. mm)	64,7 × 29,9	63,8 × 108
Peso (Aprox. g)	116	345
SteadyShot	Disponible	Disponible

¹⁾ Zoom motorizado.

²⁾ Los valores de distancia focal equivalente al formato de 35 mm y de ángulo de visualización se basan en cámaras digitales equipadas con un sensor de imagen de tamaño APS-C.

³⁾ El enfoque mínimo es la distancia más corta desde el sensor de imagen al motivo.

El diseño y las especificaciones están sujetos a cambios sin previo aviso.



Acerca de la distancia focal

El ángulo de imagen de esta cámara es más estrecho que el de una cámara de formato de 35 mm

Puede encontrar el equivalente aproximado de la distancia focal de una cámara de formato de 35 mm y tomar imagen con el mismo ángulo de imagen, incrementando la distancia focal de su objetivo parcialmente.

Por ejemplo, utilizando un objetivo de 50 mm puede obtener el equivalente aproximado de un objetivo de 75 mm de una cámara de formato de 35 mm

Marcas comerciales

- Memory Stick y  son marcas comerciales o marcas comerciales registradas de Sony Corporation.
- XAVC S y  son marcas comerciales registradas de Sony Corporation.
- “AVCHD Progressive” y el logotipo de “AVCHD Progressive” son marcas comerciales de Panasonic Corporation y Sony Corporation.
- Dolby y el símbolo de la doble D son marcas comerciales de Dolby Laboratories.
- Los términos HDMI y HDMI High-Definition Multimedia Interface, y el logotipo de HDMI son marcas comerciales o marcas comerciales registradas de HDMI Licensing LLC en los Estados Unidos y otros países.
- Windows es una marca comercial registrada de Microsoft Corporation en los Estados Unidos y/o en otros países.
- Mac es una marca comercial registrada de Apple Inc. en los Estados Unidos y en otros países.
- iOS es una marca comercial registrada o marca comercial de Cisco Systems, Inc.
- iPhone y iPad son marcas comerciales registradas de Apple Inc. en los Estados Unidos y en otros países.
- El logotipo de SDXC es una marca comercial de SD-3C, LLC.
- Android y Google Play son marcas comerciales de Google Inc.
- Wi-Fi, el logotipo de Wi-Fi, y Wi-Fi PROTECTED SET-UP son marcas comerciales registradas de la Wi-Fi Alliance.
- N Mark es una marca comercial o una marca comercial registrada de NFC Forum, Inc. en los Estados Unidos y en otros países.
- DLNA y DLNA CERTIFIED son marcas comerciales de Digital Living Network Alliance.
- Facebook y el logotipo de “f” son marcas comerciales o marcas comerciales registradas de Facebook, Inc.
- YouTube y el logotipo de YouTube son marcas comerciales o marcas comerciales registradas de Google Inc.
- El logotipo de Eye-Fi es una marca comercial de Eye-Fi, Inc.
- Además, los nombres de sistemas y productos utilizados en este manual son, en general, marcas comerciales o marcas comerciales registradas de sus respectivos desarrolladores o fabricantes. Sin embargo, las marcas TM o ® podrán no ser utilizadas en todos los casos en este manual.



En la página Web de atención al cliente puede encontrar información adicional sobre este producto y respuesta a las preguntas hechas con más frecuencia.

Ulteriori informazioni sulla fotocamera ("Guida")



"Guida" è un manuale online. "Guida" è accessibile dal computer o dallo smartphone. Consultarlo per le istruzioni approfondite sulle numerose funzioni della fotocamera.

URL:

http://rd1.sony.net/help/ilc/1430/h_zz/



Visualizzazione della guida

Questa fotocamera è dotata di una guida di istruzioni incorporata.

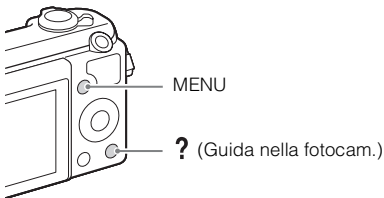

Guida nella fotocam.

La fotocamera visualizza le spiegazioni per le voci sul MENU e i valori di impostazione.

- ① Premere il tasto MENU.
- ② Selezionare la voce desiderata, quindi premere il tasto ? (Guida nella fotocam.).

Consiglio per la ripresa

La fotocamera visualizza i consigli per la ripresa per il modo di ripresa selezionato.

- ① Premere il tasto **?** (Guida nella fotocam.) nel modo di ripresa.
- ② Selezionare il consiglio desiderato per la ripresa, quindi premere ● sulla rotellina di controllo.

Si visualizza il consiglio per la ripresa.

- È possibile far scorrere lo schermo usando ▲/▼ e cambiare i consigli per la ripresa usando ◀/▶.

AVVERTENZA

Per ridurre il pericolo di incendi o scosse elettriche, non esporre l'apparecchio alla pioggia o all'umidità.

ISTRUZIONI IMPORTANTI PER LA SICUREZZA

-SALVARE QUESTE ISTRUZIONI

PERICOLO

PER RIDURRE IL RISCHIO DI INCENDI O SCOSSE ELETTRICHE, SEGUIRE ATTENTAMENTE QUESTE ISTRUZIONI

IT

AVVERTENZA

Batteria

Se trattato in modo improprio, è possibile che il blocco batteria esploda, causi incendi o provochi bruciature causate da sostanze chimiche. Attenersi alle precauzioni riportate di seguito.

- Non smontare il prodotto.
- Non danneggiare o esporre il blocco batteria a scosse o urti eccessivi, ad esempio non schiacciarlo con un martello, non lasciarlo cadere o calpestarlo.
- Non cortocircuitare o lasciare che eventuali oggetti metallici entrino in contatto con i terminali della batteria.
- Non esporre a temperature elevate superiore a 60 °C, ad esempio alla luce solare diretta all'interno di un'auto parcheggiata al sole.
- Non bruciare o gettare nel fuoco.

- Non utilizzare pile agli ioni di litio danneggiate o con perdite di elettrolita.
- Assicurarsi di caricare il blocco batteria con un caricabatterie originale Sony o un dispositivo in grado di caricare il blocco batteria stesso.
- Conservare il blocco batteria lontano dalla portata dei bambini.
- Non bagnare il blocco batteria.
- Sostituirlo esclusivamente con un blocco batteria dello stesso tipo o di tipo equivalente consigliato da Sony.
- Smaltire i blocchi batteria il prima possibile come descritto nelle istruzioni.

Alimentatore CA

Usare la presa a muro vicina quando si usa l'alimentatore CA. Scollegare immediatamente l'alimentatore CA dalla presa a muro se si verifica qualche malfunzionamento durante l'uso dell'apparecchio.

Il cavo di alimentazione, se in dotazione, è progettato specificatamente solo per l'uso con questa fotocamera e non deve essere usato con altre apparecchiature elettriche.

Attenzione per i clienti in Europa

Avviso per i clienti residenti nei paesi che applicano le direttive UE

Produttore: Sony Corporation, 1-7-1 Konan Minato-ku Tokyo, 108-0075 Giappone
 Per la conformità del prodotto in ambito UE: Sony Deutschland GmbH, Hedelfinger
 Strasse 61, 70327 Stuttgart, Germania



Con la presente Sony Corporation dichiara che questo apparecchio è conforme ai requisiti essenziali ed alle altre disposizioni pertinenti stabilite dalla direttiva 1999/5/CE. Per ulteriori dettagli, si prega di consultare il seguente URL:
<http://www.compliance.sony.de/>

Nota

Se l'elettricità statica o interferenze elettromagnetiche causano l'interruzione del trasferimento dei dati, che pertanto non avviene, è necessario riavviare l'applicazione oppure scollegare, quindi ricollegare il cavo di comunicazione (USB e così via).

Questo prodotto è stato testato ed è risultato conforme ai limiti stabiliti nella regolazione EMC relativa all'uso dei cavi di collegamento di lunghezza inferiore a 3 metri.

Il campo elettromagnetico alle frequenze specifiche può influenzare l'immagine e il suono di questa unità.

| Smaltimento delle batterie (pile e accumulatori) esauste e delle apparecchiature elettriche ed elettroniche a fine vita (applicabile in tutti i Paesi dell'Unione Europea e negli altri Paesi europei con sistema di raccolta differenziata)



Questo simbolo sul prodotto, batteria o imballo indica che gli stessi non devono essere trattati come normali rifiuti domestici. Su talune batterie questo simbolo può essere utilizzato in combinazione con un simbolo chimico. I simboli chimici del mercurio (Hg) o del piombo (Pb) sono aggiunti se la batteria contiene più dello 0.0005% di mercurio o dello 0.004% di piombo. Assicurandovi che questi prodotti e le batterie siano smaltiti correttamente, contribuirete a prevenire potenziali conseguenze

negative per l'ambiente e per la salute che potrebbero altrimenti essere causate dal trattamento inappropriato dei medesimi prodotti o batterie. Il riciclo dei materiali aiuterà a preservare le risorse naturali.

Nel caso di prodotti che per ragioni di sicurezza, prestazioni o integrità dei dati richiedano una connessione permanente con una batteria in essi incorporata, la stessa dovrà essere sostituita esclusivamente da personale qualificato. Per assicurarsi che la batteria sia trattata correttamente, si prega di consegnare i prodotti a fine vita ad un idoneo centro di raccolta per il riciclo di apparecchiature elettriche ed elettroniche. Per tutte le altre batterie, si prega di consultare la sezione relativa alla rimozione sicura della batteria dal prodotto. Si prega di consegnare le batterie ad un idoneo centro di raccolta per il riciclo delle batterie esauste. Per informazioni più dettagliate sul riciclo di questi prodotti o batterie, si prega di contattare il vostro Comune, il servizio di smaltimento rifiuti ovvero il punto vendita presso il quale è stato acquistato il prodotto o la batteria.

In caso di smaltimento abusivo di batterie o di apparecchiature elettriche ed elettroniche potrebbero essere applicate le sanzioni previste dalla normativa vigente (valido solo per l'Italia).

IT

Per i clienti che hanno acquistato la fotocamera da un negozio in Giappone che si rivolge ai turisti

| Nota

Alcuni marchi di certificazione relativi agli standard supportati dalla fotocamera possono essere verificati sullo schermo della fotocamera.

Selezionare MENU →  (Impostazione) 5 → [Logo certificazione].

Se la visualizzazione non è possibile a causa di un problema, ad esempio un guasto della fotocamera, rivolgersi al rivenditore Sony o al centro assistenza Sony autorizzato di zona.

Indice

Preparazione della fotocamera **Passo 1** pagina 7

- Verifica dei componenti in dotazione
- Identificazione delle parti
- Inserimento del pacco batteria
- Caricamento del pacco batteria
- Montaggio/rimozione dell'obiettivo
- Inserimento di una scheda di memoria (in vendita separatamente)
- Impostazione dell'orologio

Funzionamento di base **Passo 2** pagina 22

- Ripresa di fermi immagine/filmati

Funzione di riproduzione **Passo 3** pagina 23

- Visualizzazione delle immagini

Funzione di registrazione **Passo 4** pagina 24

- Introduzione ad altre funzioni

Importazione delle immagini sul computer pagina 25

- Funzioni di PlayMemories Home™

Aggiunta delle funzioni alla fotocamera pagina 27

- Aggiunta delle funzioni alla fotocamera

Altro pagina 27

- Numero di fermi immagine e tempo registrabile dei filmati
- Note sull'uso della fotocamera
- Dati tecnici

Il presente manuale tratta svariati modelli, con diversi obiettivi in dotazione. Il nome del modello varia a seconda dell'obiettivo in dotazione. Il modello disponibile varia a seconda delle nazioni/regioni.

Nome del modello	Obiettivo
ILCE-5100	Non in dotazione
ILCE-5100L	E16 – 50 mm
ILCE-5100Y	E55 – 210 mm e E16 – 50 mm

Verifica dei componenti in dotazione

Controllare innanzitutto il nome del modello della fotocamera utilizzata (pagina 6). Gli accessori in dotazione variano a seconda del modello. Il numero in parentesi indica la quantità.

In dotazione con tutti i modelli

- Fotocamera (1)
- Cavo di alimentazione (1)* (non in dotazione negli Stati Uniti e in Canada)



- * Con la fotocamera potrebbero venire forniti più cavi di alimentazione. Utilizzare quello appropriato che corrisponde alla propria nazione/area geografica.
- Pacco batteria ricaricabile NP-FW50 (1)

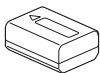

- Cavo USB micro (1)

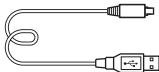

- Alimentatore CA AC-UB10C/UB10D (1)

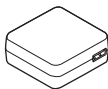

- Tracolla (1)

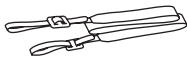

- Istruzioni per l'uso (il presente manuale) (1)
- Wi-Fi Connection/One-touch (NFC) Guide
Questa guida spiega le funzioni che richiedono una connessione Wi-Fi.

ILCE-5100

- Cappuccio del corpo (1) (montato sulla fotocamera)

ILCE-5100L

- Obiettivo con zoom da E16 – 50 mm (1) (montato sulla fotocamera)/Copriobiettivo anteriore (1) (montato sull'obiettivo)

ILCE-5100Y

- Obiettivo con zoom da E16 – 50 mm (1) (montato sulla fotocamera)/Copriobiettivo anteriore (1) (montato sull'obiettivo)
- Obiettivo con zoom da E55 – 210 mm (1)/Copriobiettivo anteriore (1)/Copriobiettivo posteriore (1)/Paraluce (1)

Identificazione delle parti

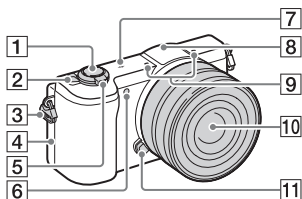

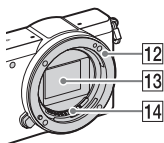

Quando l'obiettivo è rimosso



- 1** Pulsante di scatto
- 2** Interruttore ON/OFF
(accensione)
- 3** Gancio per tracolla
- 4** **N** (Contrassegno N)

- Accostare il contrassegno quando si collega la fotocamera a uno Smartphone dotato della funzione NFC.
- NFC (Near Field Communication) è uno standard internazionale della tecnologia di comunicazione wireless a corto raggio.

- 5** Per la ripresa: Leva W/T (zoom)
Per la visione:
Leva  (Indice)/ (Zoom di riproduzione)
- 6** Illuminatore AF/Spia dell'autoscatto
- 7**  Segno della posizione del sensore dell'immagine
- 8** Flash
- 9** Microfono¹⁾
- 10** Obiettivo
- 11** Tasto di rilascio dell'obiettivo
- 12** Montaggio
- 13** Sensore dell'immagine²⁾
- 14** Contatti dell'obiettivo²⁾

1) Non coprire questa parte durante la registrazione di filmati.

2) Non toccare direttamente questa parte.

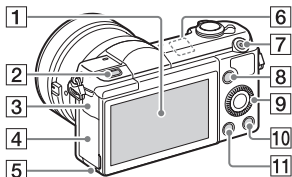



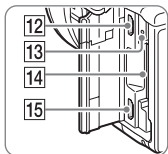

- 12** Terminale USB multiplo/micro*
 • Supporta il dispositivo compatibile con micro USB.
- 13** Indicatore luminoso di carica
- 14** Slot della scheda di memoria
- 15** Presa micro HDMI

* Per i dettagli sugli accessori compatibili con il terminale USB multiplo/micro, visitare il sito web Sony, oppure rivolgersi al proprio rivenditore Sony o al centro locale autorizzato Sony di assistenza.

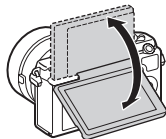

- 1** Schermo/Touch screen
 • È possibile regolare il monitor ad un'angolazione in cui sia facilmente visibile e riprendere da qualsiasi posizione.



- 2** Tasto  (Flash a scomparsa)
- 3** Coperchio del terminale USB multiplo/micro
- 4** Coperchio della scheda di memoria/terminale
- 5** Spia di accesso
- 6** Sensore Wi-Fi (incorporato)
- 7** Tasto MOVIE (Filmato)
- 8** Tasto MENU
- 9** Rotellina di controllo
- 10** Tasto  (Guida nella fotocam.) /  (Cancellazione)
- 11** Tasto  (Riproduzione)

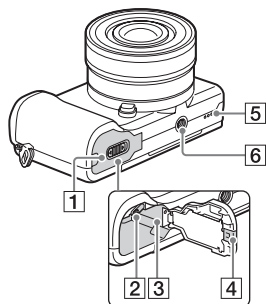

- 1** Coperchio della batteria
- 2** Leva di espulsione della batteria
- 3** Slot di inserimento della batteria
- 4** Coperchio della piastra di collegamento

- Utilizzare questo sportellino quando si intende utilizzare un alimentatore CA AC-PW20 (in vendita separatamente). Inserire la piastra di collegamento nello scomparto della batteria e poi far passare il cavo attraverso il coperchio della piastra di collegamento come è mostrato sotto.

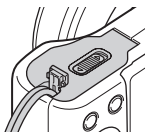

- Accertarsi che il cavo non venga schiacciato quando si chiude lo sportellino.

- 5** Altoparlante

- 6** Foro per attacco del treppiede
 - Usare un treppiede con una vite di lunghezza inferiore a 5,5 mm. Altrimenti non è possibile fissare saldamente la fotocamera e potrebbe verificarsi un danno alla fotocamera.

■ Obiettivo

Vedere a pagina 36 per i dati tecnici degli obiettivi.

E PZ 16 – 50 mm F3.5 – 5.6 OSS (in dotazione con ILCE-5100L/ILCE-5100Y)

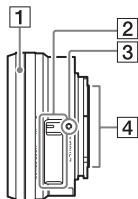

- 1** Anello dello zoom/di messa a fuoco
- 2** Leva dello zoom
- 3** Indice di montaggio
- 4** Contatti dell'obiettivo¹⁾

¹⁾ Non toccare direttamente questa parte.

E55 – 210 mm F4.5 – 6.3 OSS (in dotazione con ILCE-5100Y)

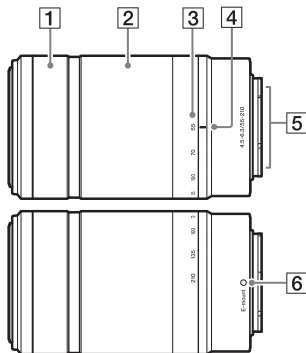

- 1** Anello di messa a fuoco
- 2** Anello dello zoom
- 3** Scala della focale
- 4** Indice della focale
- 5** Contatti dell'obiettivo¹⁾
- 6** Indice di montaggio

¹⁾ Non toccare direttamente questa parte.

Inserimento del pacco batteria

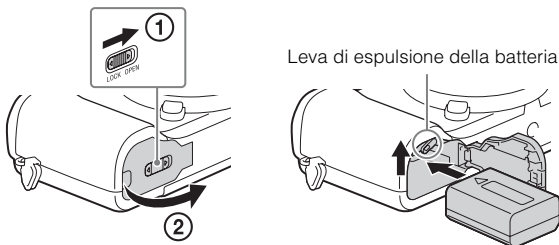

1 Aprire lo sportellino.

2 Inserire il pacco batteria.

- Mentre si preme la leva di espulsione della batteria, inserire il pacco batteria come è illustrato. Accertarsi che la leva di espulsione della batteria si blocchi dopo l'inserimento.
- Se si chiude il coperchio con la batteria inserita in modo sbagliato si potrebbe danneggiare la fotocamera.

Caricamento del pacco batteria

**Per i clienti negli Stati Uniti
e in Canada**

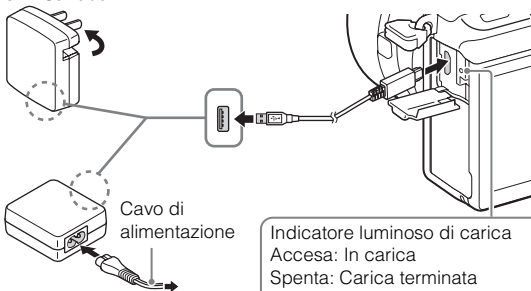

**Per i clienti in nazioni/
regioni diverse dagli Stati
Uniti e dal Canada**

Indicatore luminoso di carica

Accesa: In carica

Spenta: Carica terminata

Lampeggiante:

Errore nella carica o la carica ha fatto
temporaneamente una pausa perché
la fotocamera non è entro i limiti
appropriati della temperatura

1 Collegare la fotocamera all'alimentatore CA (in dotazione), utilizzando il cavo USB micro (in dotazione).

2 Collegare l'alimentatore CA alla presa a muro.

L'indicatore luminoso di carica si illumina in arancione e la carica ha inizio.

- Spegnere la fotocamera durante la carica della batteria.
- È possibile caricare il pacco batteria anche quando è parzialmente carico.
- Quando la spia della carica lampeggia e la carica non è finita, rimuovere e reinserire il pacco batteria.

Note

- Se la spia di carica sulla fotocamera lampeggia quando l'alimentatore CA è collegato alla presa a muro, ciò indica che la carica si è interrotta temporaneamente perché la temperatura è al di fuori dei limiti consigliati. Quando la temperatura torna entro i limiti appropriati, la carica riprende. Si consiglia di caricare il pacco batteria ad una temperatura ambiente tra 10°C e 30°C.
- Il pacco batteria potrebbe non essere caricato efficacemente se la sezione dei terminali della batteria è sporca. In questo caso, togliere delicatamente la polvere usando un panno morbido o un cotton fioc per pulire la sezione dei terminali della batteria.
- Collegare l'alimentatore CA (in dotazione) alla presa a muro più vicina. Se si verificano dei malfunzionamenti durante l'uso dell'alimentatore CA, scollegare immediatamente la spina dalla presa a muro per scollegarsi dall'alimentazione.
- Al termine della carica, scollegare l'alimentatore CA dalla presa a muro.
- Assicurarsi di usare solo pacchi batteria, il cavo USB micro (in dotazione) e l'alimentatore CA (in dotazione) di marca Sony autentici.
- L'alimentazione non viene fornita durante la ripresa/riproduzione se la fotocamera è collegata a una presa a muro con l'alimentatore CA in dotazione. Per alimentare la fotocamera durante la ripresa/riproduzione, usare l'alimentatore CA AC-PW20 (in vendita separatamente).

Tempo di carica (Carica completa)

Il tempo di carica è circa 310 minuti usando l'alimentatore CA (in dotazione).

Note

- Il tempo di carica indicato sopra è valido quando si carica un pacco batteria completamente scarico ad una temperatura di 25°C. La carica può richiedere più tempo secondo le condizioni d'uso e delle circostanze.

Carica mediante il collegamento a un computer

Il pacco batteria può essere caricato collegando la fotocamera a un computer usando un cavo USB micro.

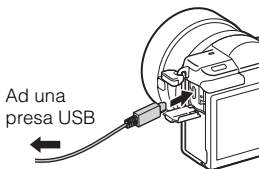

Note

- Tenere presenti i punti seguenti quando si intende eseguire la carica attraverso un computer:
 - Qualora la fotocamera venga collegata a un computer portatile che non è collegato a una fonte di alimentazione, il livello della batteria del portatile si riduce. Non caricare per un lungo periodo di tempo.
 - Non accendere/spagnere o riavviare il computer, né riattivarlo per farlo riprendere dalla modalità di sospensione, quando è stato stabilito un collegamento USB tra il computer e la fotocamera. Ciò potrebbe causare il malfunzionamento della fotocamera. Prima di accendere/spagnere o riavviare il computer o di riattivarlo dalla modalità di sospensione, scollegare la fotocamera e il computer.
 - Non viene fornita alcuna garanzia per la carica usando un computer assemblato dall'utente o un computer modificato.

■ Durata della batteria e numero di immagini che è possibile registrare e riprodurre

	Durata della batteria	Numero di immagini
Ripresa (Fermi immagine)	Circa 200 min.	Circa 400 immagini
Ripresa tipica dei filmati	Circa 75 min.	—
Ripresa continua dei filmati	Circa 110 min.	—
Visione (fermi immagine)	Circa 340 min.	Circa 6800 immagini

Note

- Il numero di immagini indicato sopra è valido quando il pacco batteria è completamente carico. Il numero di immagini potrebbe diminuire secondo le condizioni d'uso.
- Il numero di immagini che è possibile registrare è per la ripresa nelle seguenti condizioni:
 - Usando un Memory Stick PRO Duo™ (Mark2) Sony (in vendita separatamente).
 - Quando è montato un obiettivo E PZ 16 – 50 mm F3.5 – 5.6 OSS.
 - Il pacco batteria è usato ad una temperatura ambiente di 25°C.
 - [Luminosità monitor]: [Manuale] [±0]
- Il numero per “Ripresa (Fermi immagine)” è basato sullo standard CIPA ed è per la ripresa nelle seguenti condizioni:
(CIPA: Camera & Imaging Products Association)
 - DISP è impostato su [Visual. tutte info.].
 - [Modo messa a fuoco]: [AF automatico]
 - Si riprende una volta ogni 30 secondi.
 - Lo zoom viene cambiato alternativamente tra le estremità W e T.
 - Il flash viene usato una volta ogni due.
 - La fotocamera viene accesa e spenta una volta ogni dieci.
- Il numero di minuti per la ripresa dei filmati è basato sullo standard CIPA ed è per la ripresa nelle seguenti condizioni:
 - [Impost. registraz.]: 60i 17M(FH)/50i 17M(FH).
 - Ripresa tipica dei filmati: La durata della batteria si basa sull'avvio/arresto della ripresa, sulla zumata, sull'accensione/sullo spegnimento, ecc. a ripetizione.
 - Ripresa continua dei filmati: La durata della batteria si basa sulla ripresa ininterrotta finché viene raggiunto il limite (29 minuti) e poi viene continuata premendo di nuovo il tasto MOVIE. Le altre funzioni, come la zumata, non sono operative.

Montaggio/rimozione dell'obiettivo

Impostare l'interruttore di accensione della fotocamera su OFF prima di montare o rimuovere l'obiettivo.

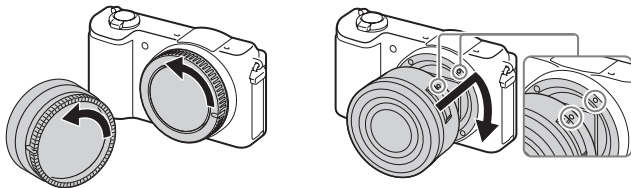

1 Se il copriobiettivo o il coperchio di imballaggio è montato, rimuoverlo dalla fotocamera o dall'obiettivo.

- Cambiare rapidamente l'obiettivo in qualche posto lontano da luoghi polverosi per impedire che la polvere o la sporcizia penetrino nella fotocamera.

2 Montare l'obiettivo allineando i segni di riferimento bianchi sull'obiettivo e sulla fotocamera.

- Tenere la fotocamera rivolta in basso per evitare che la polvere penetri nella fotocamera.

3 Tenendo premuto leggermente l'obiettivo verso la fotocamera, ruotare l'obiettivo in senso orario finché si blocca in posizione con uno scatto.

- Assicurarsi di montare l'obiettivo tenendolo dritto.

Note

- Quando si monta un obiettivo, non premere il tasto di rilascio dell'obiettivo.
- Non usare forza eccessiva quando si monta un obiettivo.
- L'adattatore per montaggio obiettivo (in vendita separatamente) è necessario per usare un obiettivo con montaggio A (in vendita separatamente). Per i dettagli, consultare le istruzioni per l'uso in dotazione con l'adattatore per montaggio obiettivo.
- Quando si usa un obiettivo dotato di un attacco per treppiede, fissare l'attacco sul lato dell'obiettivo al treppiede per mantenere l'equilibrio.

■ Rimozione dell'obiettivo

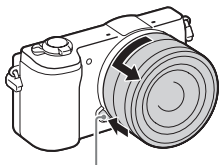

Tasto di rilascio dell'obiettivo

-
- 1 Premere completamente il tasto di rilascio dell'obiettivo e ruotare l'obiettivo in senso antiorario fino a farlo arrestare.
-

Note

- Se la polvere o la sporcizia penetra nella fotocamera mentre si cambia l'obiettivo e aderisce alla superficie del sensore dell'immagine (la parte che converte la sorgente di luce in un segnale digitale), potrebbe apparire come macchie scure sull'immagine, a seconda dell'ambiente di ripresa. La fotocamera vibra leggermente quando viene spenta, a causa della funzione antipolvere, per evitare che la polvere si attacchi al sensore dell'immagine. In ogni caso, montare o rimuovere l'obiettivo rapidamente in una sede lontana da ubicazioni polverose.
- Se del materiale estraneo aderisce al sensore dell'immagine, rimuoverlo usando un soffiato.
- Non lasciare la fotocamera con l'obiettivo rimosso.
- Quando si desidera usare i cappucci del corpo o i copriobiettivi posteriori, acquistare l'ALC-B1EM (Cappuccio del corpo) o l'ALC-R1EM (Copriobiettivo posteriore) (in vendita separatamente).
- Quando si usa un obiettivo con uno zoom motorizzato, impostare l'interruttore di accensione della fotocamera su OFF e confermare che l'obiettivo sia completamente rientrato prima di cambiare gli obiettivi. Se l'obiettivo non è rientrato, non premere dentro l'obiettivo con forza.
- Quando si fissa la fotocamera a un treppiede, assicurarsi di non toccare per errore l'anello dello zoom/di messa a fuoco.

Inserimento di una scheda di memoria (in vendita separatamente)

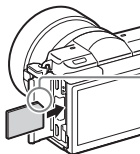
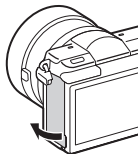

Assicurarsi che l'angolo dentellato sia rivolto correttamente.

- 1 Aprire il coperchio della scheda di memoria/terminale.
- 2 Inserire la scheda di memoria (in vendita separatamente).
 - Con l'angolo smussato rivolto come è illustrato, inserire la scheda di memoria finché clicca in posizione.
- 3 Chiudere il coperchio della scheda di memoria/terminale.

■ Schede di memoria utilizzabili

	Scheda di memoria	Per i fermi immagine	Per i filmati
A	Memory Stick XC-HG Duo™	✓	✓
	Memory Stick PRO Duo	✓	✓ (Soltanto Mark2)
	Memory Stick PRO-HG Duo™	✓	✓
B	Scheda di memoria SD	✓	✓ (Classe 4 o più veloce)
	Scheda di memoria SDHC	✓	✓ (Classe 4 o più veloce)
	Scheda di memoria SDXC	✓	✓ (Classe 4 o più veloce)

- In questo manuale, i prodotti nella tabella sono denominati collettivamente nel seguente modo:

A: Memory Stick PRO Duo

B: Scheda SD

- Per registrare filmati in formato XAVC S, utilizzare le seguenti schede di memoria:
 - Scheda di memoria SDXC (almeno 64 GB e classe 10 o più veloce)
 - Scheda di memoria SDXC (almeno 64 GB e compatibile con UHS-I)
 - Memory Stick XC-HG Duo
- Questa fotocamera supporta schede SD compatibili con UHS-I.

■ Per rimuovere la scheda di memoria/il pacco batteria

Scheda di memoria: Spingere una volta la scheda di memoria per espellerla.

Pacco batteria: Far scorrere la leva di espulsione della batteria. Assicurarsi di non lasciar cadere il pacco batteria.

Note

- Non rimuovere mai la scheda di memoria/il pacco batteria quando la spia di accesso (pagina 9) è illuminata. Ciò potrebbe causare danni ai dati nella scheda di memoria.

Impostazione dell'orologio

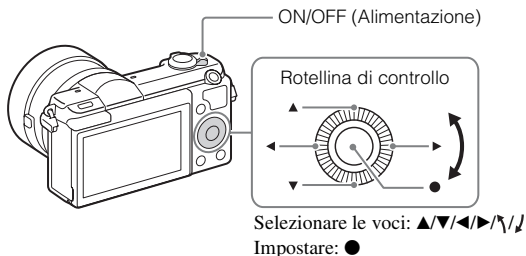

1 Impostare l'interruttore ON/OFF (Accensione) su ON.

L'impostazione della data e dell'ora si visualizza quando si accende la fotocamera la prima volta.

- Ci potrebbe volere un pò di tempo prima che la fotocamera si accenda e consenta il funzionamento.

2 Controllare che [Immissione] sia selezionato sullo schermo, quindi premere ● sulla rotellina di controllo.

3 Selezionare un'area geografica desiderata seguendo le istruzioni sullo schermo, quindi premere ●.

4 Impostare [Ora legale], [Data/Ora] e [Formato data], quindi premere ●.

- Quando si imposta [Data/Ora], mezzanotte è 12:00 AM e mezzogiorno è 12:00 PM.

5 Controllare che [Immissione] sia selezionata, quindi premere ●.

IT

Ripresa di fermi immagine/filmati

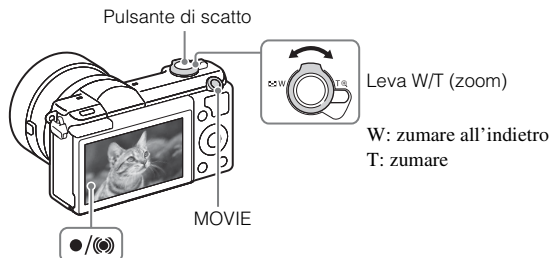

Ripresa di fermi immagine

- 1 Premere a metà il pulsante di scatto per mettere a fuoco.
Quando l'immagine è a fuoco, un segnale acustico suona e l'indicatore ● o (●) si illumina.
- 2 Premere completamente il pulsante di scatto per riprendere un'immagine.

Ripresa di filmati

- 1 Premere il tasto MOVIE (Filmato) per avviare la registrazione.
 - Usare la leva W/T (zoom) per cambiare il rapporto dello zoom.
- 2 Premere di nuovo il tasto MOVIE per arrestare la registrazione.

Note

- La ripresa continua di filmati è possibile per un massimo di circa 29 minuti alla volta con le impostazioni predefinite della fotocamera, e quando la temperatura dell'ambiente è di circa 25°C (il tempo disponibile per la registrazione di filmati varia a seconda della temperatura dell'ambiente, del formato e delle impostazioni di registrazione e delle condizioni di utilizzo della fotocamera prima di iniziare la registrazione (pagina 29)). Al termine della registrazione dei filmati, è possibile riavviare la registrazione premendo di nuovo il tasto MOVIE. A seconda della temperatura delle fotocamera o della batteria, la registrazione si può arrestare per proteggere la fotocamera.

- Non tirare manualmente il flash. In caso contrario, si potrebbe provocare un malfunzionamento.
- Quando si usa la funzione dello zoom mentre si riprende un filmato, il suono della fotocamera in funzione sarà registrato. Il suono del tasto MOVIE in funzione potrebbe anche essere registrato quando la registrazione dei filmati è finita.

Visualizzazione delle immagini

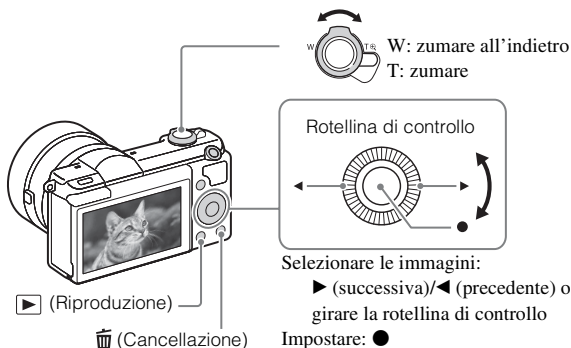

IT

1 Premere il tasto ▶ (Riproduzione).

■ Selezione dell'immagine successiva/precedente

Selezionare un'immagine premendo ▶ (successiva)/◀ (precedente) sulla rotellina di controllo o girando la rotellina di controllo. Premere ● al centro della rotellina di controllo per visualizzare i filmati.

■ Cancellazione di un'immagine

- ① Premere il tasto 🗑️ (Cancellazione).
- ② Selezionare [Canc.] con ▲ sulla rotellina di controllo, quindi premere ●.

■ Ritorno alla ripresa delle immagini

Premere a metà il pulsante di scatto.

Introduzione ad altre funzioni

Le altre funzioni possono essere azionate usando la rotellina di controllo, il tasto MENU, ecc.

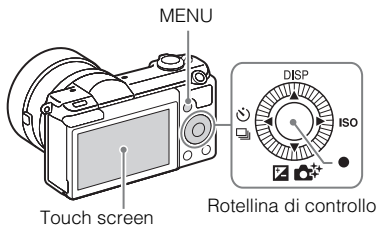

■ Rotellina di controllo

DISP (Contenuti visualizzaz.): Consente di cambiare il display sullo schermo.

ISO (ISO): Consente di impostare la sensibilità in base alla luminosità.

(Comp.esposiz.): Consente di compensare l'esposizione e la luminosità per l'intera immagine.

(Creatività fotograf.): Consente di usare la fotocamera intuitivamente e riprendere facilmente immagini creative.

/ (Modo avanzam.): Consente di cambiare tra i metodi di ripresa, come la ripresa singola, la ripresa continua o la ripresa a forcella.

● (Modo ripresa): Consente di cambiare il metodo di ripresa.

■ Ripresa con scatto a tocco

Questa fotocamera è dotata di touch screen. Toccando un soggetto sul monitor è possibile riprendere fermi immagine (Otturatore tattile) o mettere a fuoco il soggetto (Messa a fuoco tattile). È possibile anche usare la funzione [Otturatore tattile] insieme alla ripresa [Autoscat./Autoritrat.].

Per le operazioni dettagliate e le funzioni disponibili con il touch screen, fare riferimento alla "Guida".

Funzioni di PlayMemories Home™

Il software PlayMemories Home consente di importare fermi immagine e filmati sul computer e di usarli. PlayMemories Home è necessario per importare i filmati XAVC S e i filmati sul computer.



Importazione delle immagini dalla fotocamera



Riproduzione delle immagini importate



Per Windows, sono anche disponibili le seguenti funzioni:



Visualizzazione delle immagini su un calendario



Creazione dei dischi di filmato



Caricamento delle immagini sui servizi di rete

Condivisione delle immagini su PlayMemories Online™



- È possibile scaricare Image Data Converter (software di modifica delle immagini RAW) o Remote Camera Control, ecc. eseguendo la seguente procedura: Collegare la fotocamera al computer → lanciare PlayMemories Home → cliccare su [Notifiche].

Note

- Per installare PlayMemories Home è necessaria una connessione Internet.
- È necessaria una connessione Internet per usare PlayMemories Online o gli altri servizi di rete. PlayMemories Online o gli altri servizi di rete potrebbero non essere disponibili in alcune nazioni o regioni.
- Usare il seguente URL per le applicazioni Mac:
<http://www.sony.co.jp/imsoft/Mac/>
- Se il software PMB (Picture Motion Browser), in dotazione con i modelli rilasciati prima del 2011, è già stato installato sul computer, PlayMemories Home lo sovrascriverà durante l'installazione. Usare PlayMemories Home, il software successore di PMB.

■ Requisiti del sistema

È possibile trovare i requisiti del sistema per il software sul seguente URL:
www.sony.net/pcenv/



■ Installazione di PlayMemories Home su un computer

1 Usando il browser Internet sul computer, andare al seguente URL e poi installare PlayMemories Home.

www.sony.net/pm/

- Per i dettagli su PlayMemories Home, consultare la seguente pagina di assistenza per PlayMemories Home (soltanto in inglese):
<http://www.sony.co.jp/pmh-se/>
- Al completamento dell'installazione, PlayMemories Home si avvia.

2 Collegare la fotocamera al computer usando il cavo USB micro (in dotazione).

- Le funzioni nuove potrebbero essere installate in PlayMemories Home. Collegare la fotocamera al computer anche se PlayMemories Home è già installato sul computer.
-

Note

- Non scollegare il cavo USB micro (in dotazione) dalla fotocamera mentre si visualizza la schermata di funzionamento o la schermata di accesso. In caso contrario i dati potrebbero danneggiarsi.
- Per scollegare la fotocamera dal computer, fare clic su  nella barra delle applicazioni, quindi fare clic su [Espelli PMHOME].

Aggiunta delle funzioni alla fotocamera

È possibile aggiungere le funzioni desiderate alla fotocamera collegandosi al sito web di scaricamento delle applicazioni  (PlayMemories Camera Apps™) tramite Internet.

<http://www.sony.net/pmca/>

- Dopo aver installato un'applicazione, è possibile richiamare l'applicazione accostando uno Smartphone Android abilitato NFC al contrassegno N sulla fotocamera, usando la funzione [One touch(NFC)].

Numero di fermi immagine e tempo registrabile dei filmati



Il numero di fermi immagine e il tempo registrabile potrebbero variare secondo le condizioni di ripresa e la scheda di memoria.

■ Fermi immagine

 Dimen. immagine]: L: 24M

Quando  Rapp.aspetto] è impostato su [3:2]*

Qualità \ Capacità	2 GB
Standard	330 immagini
Fine	200 immagini
RAW & JPEG	54 immagini
RAW	74 immagini

* Quando il  Rapp.aspetto] è impostato su un'opzione diversa da [3:2], è possibile registrare più immagini di quelle mostrate sopra. (Tranne quando  Qualità] è impostata su [RAW].)

■ Filmati

La seguente tabella mostra i tempi massimi approssimativi di registrazione utilizzando una scheda di memoria formattata con questa fotocamera. I tempi di registrazione dei filmati XAVC S e AVCHD si riferiscono a filmati registrati con [Doppia Regis. Video] impostato su [Disattiv.].

(h (ora), m (minuto))

Capacità Impost. registraz.	2 GB	64 GB
60p 50M/50p 50M	—	2 h 35 m
30p 50M/25p 50M	—	2 h 35 m
24p 50M*	—	2 h 35 m
60i 24M(FX)/50i 24M(FX)	10 m	6 h
60i 17M(FH)/50i 17M(FH)	10 m	8 h 15 m
60p 28M(PS)/50p 28M(PS)	9 m	5 h 5 m
24p 24M(FX)/25p 24M(FX)	10 m	6 h
24p 17M(FH)/25p 17M(FH)	10 m	8 h
1440×1080 12M	20 m	11 h
VGA 3M	1 h 10 m	40 h

* soltanto per i modelli compatibili con 1080 60i

- La ripresa continua è possibile per circa 29 minuti (un limite delle specifiche del prodotto). Il tempo massimo di registrazione continua di un filmato di formato MP4 (12M) è circa 20 minuti (dovuto al limite di 2 GB per le dimensioni dei file).
- Il tempo registrabile dei filmati varia perché la fotocamera è dotata di VBR (Variable Bit Rate = Velocità di trasmissione variabile), che regola automaticamente la qualità dell'immagine a seconda della scena di ripresa. Quando si registra un soggetto in movimento rapido, l'immagine è più nitida ma il tempo registrabile è inferiore perché è necessaria più memoria per la registrazione. Il tempo registrabile varia anche secondo le condizioni di ripresa, il soggetto o le impostazioni della qualità/dimensione dell'immagine.

Note sulla registrazione continua dei filmati

- È necessaria molta energia per eseguire la registrazione o la ripresa continua dei filmati di alta qualità usando il sensore dell'immagine. Perciò, se si continua a riprendere, la temperatura all'interno della fotocamera sale, specialmente quella del sensore dell'immagine. In tali casi, la fotocamera si spegne automaticamente poiché le temperature più elevate influenzano la qualità delle immagini o influenzano il meccanismo della fotocamera.
- Il tempo disponibile per la registrazione di filmati, quando la fotocamera avvia la registrazione con le impostazioni predefinite e dopo essere rimasta spenta per un po', è il seguente. (I valori seguenti indicano il tempo continuo dal momento in cui la fotocamera avvia la registrazione fino a quando l'arresta.)

Temperatura ambiente	Tempo di registrazione continua di filmati
20°C	Circa 29 minuti
30°C	Circa 29 minuti
40°C	Circa 20 minuti

- Il tempo disponibile per la registrazione di filmati varia a seconda della temperatura, del formato e delle impostazioni di registrazione e delle condizioni di utilizzo della fotocamera prima di iniziare la registrazione. Se si ricompongono o si riprendono frequentemente le immagini dopo aver acceso la fotocamera, la temperatura all'interno della fotocamera salirà e il tempo di registrazione disponibile sarà inferiore.
- Quando [I] è indicato, smettere di registrare il filmato.
- Se la fotocamera smette di registrare a causa della temperatura, lasciarla spenta per diversi minuti. Avviare la registrazione dopo che la temperatura all'interno della fotocamera scende completamente.

IT

Note sull'uso della fotocamera

Funzioni incorporate in questa fotocamera

- Questo manuale descrive i dispositivi compatibili con 1080 60i e i dispositivi compatibili con 1080 50i.

Per controllare se la fotocamera è un dispositivo compatibile con 1080 60i o un dispositivo compatibile con 1080 50i, controllare i seguenti contrassegni sul fondo della fotocamera.

Apparecchio compatibile con 1080 60i: 60i

Apparecchio compatibile con 1080 50i: 50i

- Questa fotocamera è compatibile con i filmati di formato 1080 60p o 50p. A differenza dei modi di registrazione standard finora, che registrano in un metodo interlacciato, questa fotocamera registra usando un metodo progressivo. Ciò aumenta la risoluzione e fornisce un'immagine più uniforme e più realistica.

IT
29

Uso e cura

Evitare di maneggiare rudemente, smontare, modificare, colpire fisicamente o urtare come martellare, lasciar cadere o calpestare il prodotto. Fare particolare attenzione all'obiettivo.

Note sulla registrazione/riproduzione

- Prima di avviare la registrazione, effettuare una registrazione di prova per accertarsi che la fotocamera funzioni correttamente.
- Questa fotocamera non è resistente alla polvere o agli spruzzi e non è impermeabile.
- Non guardare verso il sole o verso una luce forte attraverso un obiettivo rimosso. Questo potrebbe provocare un danno irreparabile agli occhi. Oppure, si potrebbe provocare un malfunzionamento dell'obiettivo.
- Se si verifica la condensa, rimuoverla prima di usare la fotocamera.
- Non scuotere né urtare la fotocamera. Potrebbe causare un malfunzionamento e si potrebbe non essere in grado di registrare le immagini. Inoltre, il supporto di registrazione potrebbe diventare inutilizzabile o i dati dell'immagine potrebbero danneggiarsi.

Non utilizzare/conservare la fotocamera nei seguenti luoghi

- In un luogo molto caldo, freddo o umido
In luoghi come un'auto parcheggiata al sole, il corpo della fotocamera potrebbe deformarsi e ciò potrebbe provocare un malfunzionamento.
- Alla luce diretta del sole o vicino a un radiatore
Il corpo della fotocamera potrebbe scolorirsi o deformarsi e questo potrebbe provocare un malfunzionamento.
- In un luogo soggetto alle scosse o alla vibrazione
- Vicino a un luogo che genera forti radioonde, emette radiazione o è fortemente magnetico
In tali luoghi, la fotocamera potrebbe non registrare o riprodurre correttamente le immagini.
- In luoghi sabbiosi o polverosi
Fare attenzione a non lasciar entrare la sabbia o la polvere nella fotocamera. Questo può provocare il malfunzionamento della fotocamera e in alcuni casi questo inconveniente non può essere riparato.

Informazioni sull'impugnatura

Sull'impugnatura è applicato un rivestimento speciale. L'impugnatura potrebbe scolorirsi se viene sfregata con un panno di colore scuro, la pelle, ecc.

Informazioni sulla conservazione

Assicurarsi di montare il copriobiettivo anteriore quando non si utilizza la fotocamera.

Note sullo schermo e sull'obiettivo

- Il monitor è stato prodotto utilizzando una tecnologia ad altissima precisione che consente a oltre il 99,99% dei pixel di essere operativi per l'uso effettivo. Sul monitor potrebbero tuttavia apparire dei piccoli puntini neri e/o luminosi (bianchi, rossi, blu o verdi). Questi punti sono un risultato normale del processo di fabbricazione e non hanno effetto sulla registrazione.
- Non esercitare pressione sul monitor. Ciò potrebbe causare alterazioni del colore del monitor e conseguenti malfunzionamenti.
- Non utilizzare oggetti appuntiti sul touch screen. In caso contrario, si potrebbe provocare un malfunzionamento.
- Quando l'obiettivo è in funzione, fare attenzione a non lasciar incastrato il dito nell'obiettivo.

Informazioni sui magneti

Sul retro del monitor e nell'area attorno al flash sono applicati dei magneti. Non collocare vicino al monitor o al corpo della fotocamera oggetti sensibili ai campi magnetici, quali floppy disk o carte di credito.

Informazioni sull'utilizzo di obiettivi e accessori

Si consiglia di utilizzare obiettivi/accessori Sony progettati per adattarsi alle caratteristiche di questa fotocamera.

L'utilizzo di prodotti di altre marche potrebbe impedire alla fotocamera di funzionare al meglio delle sue possibilità, oppure produrre incidenti e malfunzionamenti della fotocamera.

Note sul flash

- Non trasportare la fotocamera tenendola per il flash o usarvi forza eccessiva.
- Se l'acqua, la polvere o la sabbia penetrano nel flash aperto, si potrebbe causare un malfunzionamento.
- Assicurarsi di tenere le dita lontano quando si spinge giù il flash.

Temperatura della fotocamera

La fotocamera e la batteria potrebbero riscaldarsi a causa dell'uso continuo, ma non è un malfunzionamento.

Protezione per il surriscaldamento

Secondo la temperatura della fotocamera e della batteria, si potrebbe non essere in grado di registrare i filmati o l'alimentazione potrebbe disattivarsi automaticamente per proteggere la fotocamera.

Prima che la fotocamera si spenga o che non sia più possibile registrare filmati, sullo schermo viene visualizzato un messaggio. In questo caso, lasciare spenta la fotocamera e attendere finché la temperatura della fotocamera e della batteria scende. Se si accende la fotocamera senza lasciar raffreddare abbastanza la fotocamera e la batteria, l'alimentazione potrebbe disattivarsi di nuovo o si potrebbe non essere in grado di registrare i filmati.

Carica della batteria

Se si carica una batteria che non è stata usata per molto tempo, si potrebbe non essere in grado di caricarla alla capacità appropriata.

Ciò è dovuto alle caratteristiche della batteria. Caricare di nuovo la batteria.

Avvertimento sui diritti d'autore

I programmi televisivi, i film, le videocassette e altri materiali possono essere protetti dai diritti d'autore. La registrazione non autorizzata di tali materiali può essere contraria alle norme delle leggi sui diritti d'autore.

Nessuna garanzia nel caso di contenuto danneggiato o di registrazioni non riuscite

Sony non può fornire una garanzia nel caso di registrazione non riuscita o di perdita o danni del contenuto registrato a causa di un malfunzionamento della fotocamera o del supporto di registrazione, ecc.

Pulizia della superficie della fotocamera

Pulire la superficie della fotocamera con un panno morbido leggermente inumidito con acqua, quindi asciugare la superficie con un panno asciutto. Per evitare danni alla finitura o al rivestimento:

– Non esporre la fotocamera a prodotti chimici come il diluente, la benzina, l'alcool, i panni monouso, il repellente per insetti, la crema solare o l'insetticida.

Manutenzione del monitor

- La crema per le mani o idratante lasciata sul monitor potrebbe dissolverne il rivestimento. In caso di contatto di tali sostanze con il monitor, rimuoverle immediatamente.
- Se si pulisce energicamente con il fazzoletto di carta o altri materiali si può danneggiare il rivestimento.
- In presenza di impronte digitali o sporizia sul monitor, si consiglia di rimuoverle delicatamente e poi di pulire il monitor con un panno morbido.

Note sulla LAN wireless

Non si assume alcuna responsabilità per i danni causati dall'accesso non autorizzato o dall'uso non autorizzato di destinazioni caricate sulla fotocamera, che risultano da perdita o furto.

Dati tecnici

Fotocamera

[Sistema]

Tipo di fotocamera: Fotocamera digitale con obiettivo intercambiabile

Obiettivo:
Obiettivo Sony a montaggio E

[Sensore dell'immagine]

Sensore dell'immagine:
Formato APS-C (23,5 mm × 15,6 mm) sensore dell'immagine CMOS

Numero complessivo di pixel del sensore dell'immagine:
Circa 24 700 000 pixel
Numero effettivo di pixel della fotocamera: Circa 24 300 000 pixel

[Sistema di messa a fuoco automatica]

Sistema: Sistema di rilevamento di fase/Sistema di rilevamento del contrasto

Gamma di sensibilità: Da EV-1 a EV20 (equivalente a ISO 100, con obiettivo F2,0)

[Controllo dell'esposizione]

Metodo di misurazione: 1 200 segmenti misurati dal sensore di immagine

Campo di misurazione esposimetrica:
Da EV-1 a EV20 (equivalente a ISO 100, con obiettivo F2,0)

Sensibilità ISO (Indice di esposizione consigliato):

Fermi immagine: AUTO,
ISO 100 – ISO 25 600

Filmati: AUTO, equivalente a ISO 100 – ISO 12 800

Compensazione dell'esposizione:
±3,0 EV (passo da 1/3 EV)

[Otturatore]

Tipo: Controllato elettronicamente, a spostamento trasversale verticale, tipo a piano focale

Gamma dei tempi:

Fermi immagine: Da 1/4 000 di secondo a 30 secondi, BULB

Filmati: Da 1/4 000 di secondo a 1/4 di secondo (passo da 1/3 EV), dispositivo compatibile con

1080 60i fino a 1/60 di secondo in modalità AUTO (fino a 1/30 di secondo in modalità [Otturat. lento aut.])

dispositivo compatibile con 1080 50i fino a 1/50 di secondo in modalità AUTO (fino a 1/25 di secondo in modalità [Otturat. lento aut.])

Tempo di sincronizzazione del flash:
1/160 di secondo

[Supporto di registrazione]

Memory Stick PRO Duo, scheda SD

[Monitor]

Monitor LCD: Ampio 7,5 cm (tipo 3,0)
drive TFT, touch screen

Numero totale di punti: 921 600 punti

[Terminali di ingresso/uscita]

Terminale USB multiplo/Micro*:

Hi-Speed USB (USB 2.0)

* Supporta il dispositivo
compatibile con micro USB.

HDMI: Micropresa HDMI di tipo D

[Alimentazione]

Tipo di batteria: Pacco batteria
ricaricabile NP-FW50

[Consumo energetico (durante la ripresa)]

Quando si usa un obiettivo E PZ 16 –
50 mm F3.5 – 5.6 OSS*

Circa 2,3 W

* in dotazione con ILCE-5100L/
ILCE-5100Y

[Altro]

Exif Print: Compatibile

PRINT Image Matching III:

Compatibile

DPOF: Compatibile

Dimensioni (conformi a CIPA) (circa):

109,6 mm × 62,8 mm × 35,7 mm

(L/A/P)

Peso (conforme a CIPA) (circa):

283 g (inclusi batteria e Memory
Stick PRO Duo)

224 g (solo fotocamera)

Temperatura di esercizio:

Da 0 °C a 40 °C

Formato file:

Fermo immagine: Conforme a
JPEG (DCF Ver. 2.0, Exif Ver. 2.3,
MPF Baseline), RAW (formato
Sony ARW 2.3)

Filmati (Formato XAVC S):

Conforme al formato MPEG-4

AVC/H.264 XAVC S ver.1.0

Video: MPEG-4 AVC/H.264

Audio: LPCM 2 canali (48 kHz
16 bit)

Filmato (Formato AVCHD):

formato AVCHD Ver. 2.0

compatibile

Video: MPEG-4 AVC/H.264

Audio: Dolby Digital a 2 canali

Dolby Digital Stereo Creator

• Prodotto su licenza dei Dolby
Laboratories.

Filmato (formato MP4):

Video: MPEG-4 AVC/H.264

Audio: MPEG-4 AAC-LC a

2 canali

[Flash]

Numero guida del flash: 4 (in metri a
ISO 100)

Tempo di ricarica: Circa 3 secondi

Copertura del flash: Copre un obiettivo
da 16 mm (lunghezza focale
indicata dall'obiettivo)

Compensazione del flash: ±2,0 EV
(passo da 1/3 EV)

[LAN wireless]

Formato supportato: IEEE 802.11 b/g/n

Banda di frequenza: 2,4 GHz

Protocolli di sicurezza supportati:

WEP/WPA-PSK/WPA2-PSK

Metodo di configurazione:

WPS (Wi-Fi Protected Setup)/

Manuale

Metodo di accesso:

Modo di infrastruttura

NFC: Conforme a NFC Forum Type 3

Tag

Alimentatore CA

AC-UB10C/UB10D

Requisiti di alimentazione:

Da 100 V a 240 V CA,

50 Hz/60 Hz, 70 mA

Tensione di uscita: 5 V CC, 0,5 A

Pacco batteria ricaricabile

NP-FW50

Tipo di batteria: Batteria a ioni di litio

Tensione massima: 8,4 V CC

Tensione nominale: 7,2 V CC

Tensione massima di carica: 8,4 V CC

Corrente massima di carica: 1,02 A

Capacità: Tipica 7,7 Wh (1 080 mAh)

Minima 7,3 Wh (1 020 mAh)

Obiettivo

Obiettivo	Obiettivo zoom da E16 – 50 mm ¹⁾	Obiettivo zoom da E55 – 210 mm
Fotocamera	ILCE-5100L/ ILCE-5100Y	ILCE-5100Y
Equivalente alla lunghezza focale del formato 35 mm ²⁾ (mm)	24 – 75	82,5 – 315
Gruppi/elementi dell'obiettivo	8 – 9	9 – 13
Angolo di visualizzazione ²⁾	83° – 32°	28,2° – 7,8°
Messa a fuoco minima ³⁾ (m)	0,25 – 0,3	1,0
Ingrandimento massimo (×)	0,215	0,225
Diaframma massimo	f/22 – f/36	f/22 – f/32
Diametro del filtro (mm)	40,5	49
Dimensioni (diametro massimo × altezza) (circa mm)	64,7 × 29,9	63,8 × 108
Peso (circa g)	116	345
SteadyShot	Disponibile	Disponibile

¹⁾ Zoom motorizzato.

²⁾ I valori della lunghezza focale equivalente nel formato 35 mm e dell'angolo di visione sono basati sulle fotocamere digitali dotate di sensore dell'immagine in formato APS-C.

³⁾ La distanza minima di messa a fuoco è la distanza più breve dal sensore dell'immagine al soggetto.

Il formato e i dati tecnici sono soggetti a modifiche senza preavviso.

Informazioni sulla lunghezza focale

L'angolo della foto di questa fotocamera è più stretto di quello della fotocamera di formato 35 mm. È possibile trovare l'equivalente approssimativo della lunghezza focale di una fotocamera di formato 35 mm e riprendere con lo stesso angolo della foto, aumentando di metà la lunghezza focale dell'obiettivo.

Per esempio, usando un obiettivo da 50 mm, è possibile ottenere l'equivalente approssimativo di un obiettivo da 75 mm di una fotocamera di formato 35 mm.

Marchi di fabbrica

- Memory Stick e  sono marchi di fabbrica o marchi di fabbrica registrati di Sony Corporation.
- XAVC S e  sono marchi registrati di Sony Corporation.
- Il logo di “AVCHD Progressive” e “AVCHD Progressive” sono marchi di fabbrica della Panasonic Corporation e della Sony Corporation.
- Dolby e il simbolo della doppia D sono marchi di fabbrica di Dolby Laboratories.
- I termini HDMI e HDMI High-Definition Multimedia Interface e il logo di HDMI sono marchi di fabbrica o marchi di fabbrica registrati di HDMI Licensing LLC negli Stati Uniti e in altre nazioni.
- Windows è un marchio di fabbrica registrato della Microsoft Corporation negli Stati Uniti e/o in altre nazioni.
- Mac è un marchio di fabbrica registrato della Apple Inc. negli Stati Uniti e in altre nazioni.
- iOS è un marchio di fabbrica registrato o un marchio di fabbrica della Cisco Systems, Inc.
- iPhone e iPad sono marchi di fabbrica registrati della Apple Inc. negli Stati Uniti e in altre nazioni.
- Il logo SDXC è un marchio di fabbrica di SD-3C, LLC.
- Android e Google Play sono marchi di fabbrica di Google Inc.
- Wi-Fi, il logo di Wi-Fi, Wi-Fi PROTECTED SET-UP sono marchi di fabbrica registrati della Wi-Fi Alliance.

- Il contrassegno N è un marchio di fabbrica o marchio di fabbrica registrato di NFC Forum, Inc. negli Stati Uniti e in altre nazioni.
- DLNA e DLNA CERTIFIED sono marchi di fabbrica della Digital Living Network Alliance.
- Facebook e il logo “f” sono marchi di fabbrica o marchi di fabbrica registrati di Facebook, Inc.
- YouTube e il logo YouTube sono marchi di fabbrica o marchi di fabbrica registrati di Google Inc.
- Eye-Fi è un marchio di fabbrica di Eye-Fi, Inc.
- Inoltre i nomi del sistema e dei prodotti usati in questo manuale sono generalmente marchi di fabbrica o marchi di fabbrica registrati dei loro rispettivi sviluppatori o produttori. Tuttavia, i contrassegni TM o [®] potrebbero non essere usati in tutti i casi in questo manuale.



Ulteriori informazioni su questo prodotto e le risposte alle domande più frequenti sono reperibili sul nostro sito web di Assistenza Clienti.

<http://www.sony.net/>

Saber mais sobre a câmara (“Guia de Ajuda”)



“Guia de Ajuda” é um manual on-line. Pode ler o “Guia de Ajuda” no seu computador ou smartphone.

Consulte-o para instruções aprofundadas sobre muitas funções da câmara.

URL:

http://rd1.sony.net/help/ilc/1430/h_??/



Visualizar o Guia

Esta câmara está equipada com um guia de instruções incorporado.

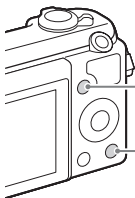

MENU

? (Manual da Câmera)

Manual da Câmera

A câmara apresenta explicações de itens do MENU e os valores de definição.

- ① Prima o botão MENU.
- ② Selecione o item desejado, depois prima o botão ? (Manual da Câmera).

Sugestão de fotografia

A câmara apresenta sugestões de fotografia para o modo de fotografia selecionado.

- ① Prima o botão **?** (Manual da Câmara) no modo de fotografia.
- ② Selecione a sugestão de fotografia desejada, depois prima **●** no seletor de controlo.

A sugestão de fotografia é apresentada.

- Pode percorrer o ecrã usando **▲/▼** e alterar as sugestões de fotografia usando **◀/▶**.

AVISO

Para reduzir o risco de incêndio ou choque elétrico, não exponha a unidade à chuva ou à humidade.

INSTRUÇÕES DE SEGURANÇA IMPORTANTES -GUARDE ESTAS INSTRUÇÕES PERIGO PARA REDUZIR O RISCO DE INCÊNDIO OU CHOQUE ELÉTRICO, SIGA CUIDADOSAMENTE ESTAS INSTRUÇÕES

PT

ATENÇÃO

Bateria

Se a bateria for indevidamente utilizada, a mesma pode rebentar, provocar um incêndio ou queimaduras químicas. Tenha em atenção as seguintes precauções.

- Não desmonte.
- Não esmague nem exponha a bateria a nenhum choque ou força como martelar, deixar cair, ou pisar a bateria.
- Não cause curto-circuitos e não toque com objetos metálicos nos terminais da bateria.
- Não exponha a uma temperatura superior a 60 °C como, por exemplo, à luz solar direta ou dentro de um automóvel estacionado ao sol.
- Não proceda à incineração nem queime.
- Não manuseie baterias de íões de lítio danificadas ou que estejam a derramar líquido.

- Certifique-se de que carrega a bateria, utilizando um carregador de bateria Sony autêntico ou um dispositivo que possa fazê-lo.
- Mantenha a bateria fora do alcance das crianças.
- Não molhe a bateria.
- Substitua-a apenas por outra do mesmo tipo ou por um tipo equivalente recomendado pela Sony.
- Desfaça-se imediatamente de baterias usadas, tal como descrito nas instruções.

Adaptador de CA

Use a tomada de parede próxima quando usar o Adaptador de CA. Desligue imediatamente o Adaptador de CA da tomada de parede se ocorrer qualquer mau funcionamento durante a utilização do aparelho.

O cabo de alimentação, se fornecido, foi concebido especificamente para utilização apenas com esta câmara e não deverá ser utilizado com qualquer outro equipamento elétrico.

Aviso para os clientes na Europa

Nota para os clientes nos países que apliquem as Diretivas da UE

Fabricante: Sony Corporation, 1-7-1 Konan Minato-ku Tokyo, 108-0075 Japão
Para a conformidade dos produtos na EU: Sony Deutschland GmbH, Hedelfinger Strasse 61, 70327 Stuttgart, Alemanha



Pelo presente, a Sony Corporation declara que este equipamento está conforme com os requisitos essenciais e outras disposições da Diretiva 1999/5/CE. Para mais informações, por favor consulte o seguinte URL:
<http://www.compliance.sony.de/>

Nota

Se a transferência de dados for interrompida a meio (falhar) devido a interferências eletromagnéticas ou eletricidade estática, reinicie a aplicação ou desligue e volte a ligar o cabo de comunicação (USB, etc.) de novo.

Este produto foi testado e está em conformidade com os limites estabelecidos no regulamento EMC relativamente à utilização de cabos com comprimento inferior a 3 metros.

Os campos magnéticos em frequências específicas podem influenciar a imagem e o som desta unidade.

| Tratamento de pilhas e equipamentos elétricos e eletrônicos no final da sua vida útil (Aplicável na União Europeia e em países Europeus com sistemas de recolha seletiva de resíduos)



Este símbolo, colocado no produto na pilha ou na sua embalagem, indica que estes produtos e pilhas não devem ser tratados como resíduos urbanos indiferenciados.

Em determinadas pilhas este símbolo pode ser usado em combinação com um símbolo químico. Os símbolos químicos para o mercúrio (Hg) ou chumbo (Pb) são adicionados se a pilha contiver mais de 0,0005% em mercúrio ou 0,004% em chumbo.

Devem antes ser colocados num ponto de recolha destinado a resíduos de pilhas e acumuladores.

Assegurando-se que estes produtos e pilhas são corretamente depositadas, irá prevenir potenciais consequências negativas para o ambiente bem como para a saúde, que de outra forma poderiam ocorrer pelo mau manuseamento destes resíduos. A reciclagem dos materiais contribuirá para a conservação dos recursos naturais.

Se por motivos de segurança, desempenho ou proteção de dados, os produtos a necessitarem de uma ligação permanente a uma pilha integrada, esta só deve ser substituída por profissionais qualificados.

Acabado o período de vida útil dos produtos, coloque-os no ponto de recolha de produtos elétricos/eletrônicos de forma a garantir o tratamento adequado da bateria integrada.

Para as restantes pilhas, por favor, consulte as instruções do equipamento sobre a remoção da mesma. Deposite a bateria num ponto de recolha destinado a resíduos de pilhas e baterias.

Para informações mais detalhadas sobre a reciclagem deste produto, por favor contacte o município onde reside, os serviços de recolha de resíduos da sua área ou a loja onde adquiriu o produto ou a pilha.

PT

| Clientes no Brasil DESCARTE DE PILHAS E BATERIAS



Após o uso, as pilhas e/ou baterias deverão ser entregues ao estabelecimento comercial ou rede de assistência técnica autorizada.

“Este produto está homologado pela ANATEL, de acordo com os procedimentos regulamentados pela Resolução 242/2000, e atende aos requisitos técnicos aplicados.”

Para maiores informações, consulte o site da ANATEL

www.anatel.gov.br



LBWA1KAWNZ-572

Agência Nacional de Telecomunicações

3436-12-8488



(01) 07898943613622

“Este equipamento opera em caráter secundário, isto é, não tem direito a proteção contra interferência prejudicial, mesmo de estações do mesmo tipo, e não pode causar interferência a sistemas operando em caráter primário.”

Para clientes que compraram a sua câmara numa loja no Japão vocacionada para turistas

Nota

Algumas marcas de certificação relativas às normas suportadas pela câmara podem ser confirmadas no ecrã da câmara.

Selecione MENU →  (Configuração) 5 → [Logotipo Certificaç.].

Se a visualização não for possível devido a problemas, como avarias na câmara, contacte o seu representante Sony ou o serviço de assistência técnica autorizado da Sony na sua região.

Índice

Preparar a câmara

Passo 1 página 8

- Verificação dos itens fornecidos
- Identificação dos componentes
- Inserir a bateria
- Carregar a bateria
- Colocar/Retirar a objetiva
- Inserção de um cartão de memória (vendido separadamente)
- Acerto do relógio

Operação básica

Passo 2 página 21

- Fotografar imagens fixas/gravar filmes

Função de reprodução

Passo 3 página 22

- Visualizar imagens

Função de gravação

Passo 4 página 23

- Introdução de outras funções

Importação de imagens para o computador

página 24

- Funcionalidades de PlayMemories Home™

Adicionar funções à câmara

página 26

- Adicionar funções à câmara

Outros temas

página 26

- Número de imagens fixas e tempo de gravação de filmes
- Notas sobre a utilização da câmara
- Características técnicas

Este manual cobre vários modelos fornecidos com objetivas diferentes.

O nome do modelo varia dependendo da objetiva fornecida. A disponibilidade de modelo varia em função dos países/regiões.

Nome do modelo	Objetiva
ILCE-5100	Não fornecida
ILCE-5100L	E16 – 50 mm
ILCE-5100Y	E55 – 210 mm e E16 – 50 mm

Verificação dos itens fornecidos

Em primeiro lugar verifique o nome do modelo da câmara (página 7). Os acessórios fornecidos diferem de modelo para modelo.

O número entre parênteses indica a quantidade.

Fornecido com todos os modelos

- Câmera (1)
- Cabo de alimentação (1)* (não fornecido nos EUA e Canadá)



* Vários cabos de alimentação podem ser fornecidos com a sua câmara.

Utilize o que for adequado para o seu país/região.

- Bateria recarregável NP-FW50 (1)

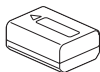

- Cabo micro USB (1)

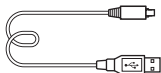

- Transformador de CA AC-UB10C/UB10D (1)



- Correia de ombro (1)

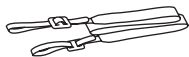

- Manual de instruções (Este manual) (1)
- Wi-Fi Connection/One-touch (NFC) Guide
Este guia explica as funções que exigem uma ligação Wi-Fi.

ILCE-5100

- Tampa do corpo da câmara (1) (colocada na câmara)

ILCE-5100L

- Objetiva zoom E16 – 50 mm (1) (colocada na câmara)/Tampa frontal da objetiva (1) (colocada na objetiva)

ILCE-5100Y

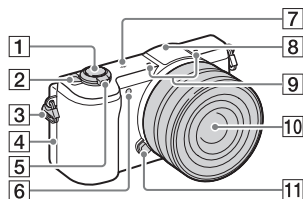

- Objetiva zoom E16 – 50 mm (1) (colocada na câmara)/Tampa frontal da objetiva (1) (colocada na objetiva)
- Objetiva zoom E55 – 210 mm (1)/Tampa frontal da objetiva (1)/Tampa traseira da objetiva (1)/Proteção da objetiva (1)

Identificação dos componentes

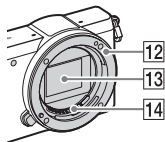

Quando a objetiva estiver retirada



- 1 Botão do obturador
- 2 Interruptor ON/OFF
(Alimentação)
- 3 Olhal para a correia de ombro
- 4  (marca N)
 - Toque na marca quando liga a câmara a um smartphone equipado com a função NFC.
 - NFC (Near Field Communication) é uma norma internacional de tecnologia de comunicação sem fios de curto alcance.
- 5 Para fotografar: Alavanca W/T (zoom)
Para visualização: Alavanca  (índice)/ (zoom de reprodução)

- 6 Iluminador AF/Luz do temporizador automático
- 7  Marca da posição do sensor de imagem
- 8 Flash
- 9 Microfone¹⁾
- 10 Objetiva
- 11 Botão de soltar a objetiva
- 12 Montagem
- 13 Sensor de imagem²⁾
- 14 Contactos da objetiva²⁾

1) Não cobrir este componente durante a gravação de filme.

2) Não tocar diretamente neste componente.

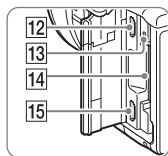
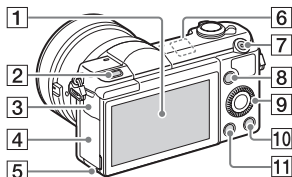

1 Monitor/Painel tátil

- Pode ajustar o monitor para um ângulo facilmente visualizável e fotografar de qualquer posição.

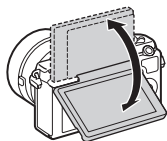

2 Botão ⚡ (abertura do Flash)

3 Tampa do Multi Terminal/
Terminal Micro USB

4 Tampa do cartão de memória/
terminal

5 Luz de acesso

6 Sensor Wi-Fi (incorporado)

7 Botão MOVIE (Filme)

8 Botão MENU

9 Seletor de controlo

10 Botão ? (Manual da Câmera)/
🗑️ (Apagar)

11 Botão ▶️ (Reprodução)

12 Multi Terminal/Terminal Micro
USB*

- Suporta dispositivo compatível com Micro USB.

13 Indicador luminoso de carga

14 Ranhura do cartão de memória

15 Micro tomada HDMI

- * Para mais detalhes sobre acessórios compatíveis para o Multi Terminal/Terminal Micro USB, visite o website da Sony, ou consulte o seu concessionário Sony ou serviço local de assistência Sony autorizado.

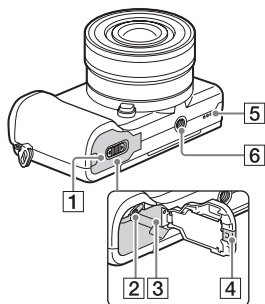

- 1** Tampa do compartimento da bateria
- 2** Alavanca de ejeção da bateria
- 3** Ranhura de inserção da bateria
- 4** Tampa da placa de ligação
- Usar isto quando utilizar um Transformador de CA AC-PW20 (vendido separadamente). Insira a placa de ligação no compartimento da bateria e depois passe o cabo pela tampa da placa de ligação como mostrado abaixo.

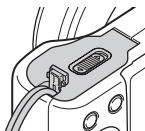

- Certifique-se de que o fio de ligação não fica comprimido quando fecha a tampa.

- 5** Altifalante
- 6** Orifício do encaixe do tripé
- Usar um tripé com um parafuso com menos de 5,5 mm de comprimento. Caso contrário, não consegue prender firmemente a câmara, e podem ocorrer danos a esta.

Objetiva

Consulte a página 34 sobre as especificações das objetivas.

E PZ 16 – 50 mm F3.5 – 5.6 OSS (fornecida com ILCE-5100L/ILCE-5100Y)

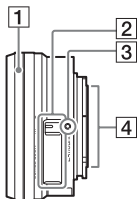

- 1 Anel de Zoom/Focagem
- 2 Alavanca de zoom
- 3 Índice de montagem
- 4 Contactos da objetiva¹⁾

¹⁾ Não tocar diretamente neste componente.

E55 – 210 mm F4.5 – 6.3 OSS (fornecida com ILCE-5100Y)

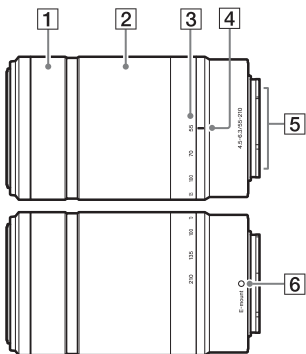

- 1 Anel de focagem
- 2 Anel de zoom
- 3 Escala da distância focal
- 4 Índice da distância focal
- 5 Contactos da objetiva¹⁾
- 6 Índice de montagem

¹⁾ Não tocar diretamente neste componente.

Inserir a bateria

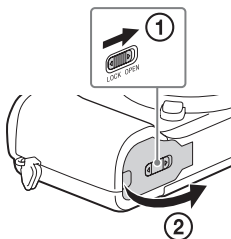

Alavanca de ejeção da bateria

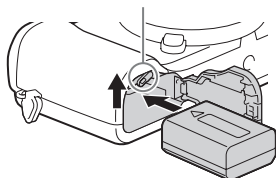

1 Abra a tampa.

2 Insira a bateria.

- Enquanto prime a alavanca de ejeção da bateria, insira a bateria como ilustrado. Certifique-se de que a alavanca de ejeção da bateria bloqueia após a inserção.
- Fechar a tampa com a bateria inserida incorretamente pode danificar a câmara.

PT

Carregar a bateria

Para clientes nos EUA e Canadá

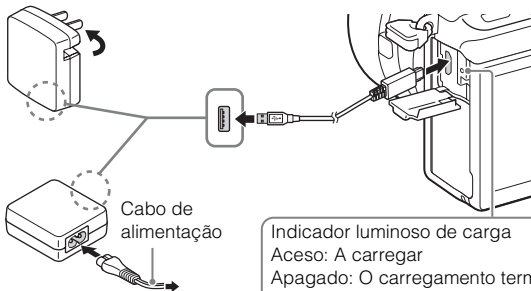

Para clientes nos países/
regiões que não os EUA e
Canadá

Indicador luminoso de carga
Aceso: A carregar
Apagado: O carregamento terminou
Intermitente:
Erro de carregamento ou o
carregamento parou temporariamente
porque a temperatura não está dentro
da variação correta

1 Ligue a câmara ao Transformador de CA (fornecido), utilizando o cabo micro USB (fornecido).

2 Ligue o Transformador de CA à tomada de parede.

O indicador luminoso de carga acende a cor de laranja e o carregamento inicia-se.

- Desligue a câmara enquanto carrega a bateria.
- Pode carregar a bateria mesmo quando estiver carregada parcialmente.
- Quando o indicador luminoso de carga pisca e o carregamento não tiver terminado, retire e volte a inserir a bateria.

Notas

- Se o indicador luminoso de carga na câmara piscar quando o Transformador de CA estiver ligado à tomada de parede, isso indica que o carregamento parou temporariamente porque a temperatura está fora da variação recomendada. Quando a temperatura regressa ao intervalo adequado, o carregamento reinicia-se. Recomendamos o carregamento da bateria a uma temperatura ambiente entre os 10 °C a 30 °C.

- A bateria pode não carregar eficazmente se a secção do terminal da bateria estiver suja. Neste caso, limpe qualquer pó ligeiramente usando um pano macio ou um cotonete para limpar a secção do terminal da bateria.
- Ligue o Transformador de CA (fornecido) à tomada de parede mais próxima. Se ocorrerem avarias enquanto usa o Transformador de CA, desligue imediatamente a ficha da tomada de parede para desligar da fonte de alimentação.
- Quando o carregamento tiver terminado, desligue o Transformador de CA da tomada de parede.
- Certifique-se de que usa apenas baterias, cabo micro USB (fornecido) e Transformador de CA (fornecido) genuínos da Sony.
- A alimentação não é fornecida durante fotografia/reprodução se a câmara estiver ligada a uma tomada de parede com o Transformador de CA fornecido. Para fornecer alimentação à câmara durante a fotografia/reprodução, use o Transformador de CA AC-PW20 (vendido separadamente).

Tempo de carregamento (Carga completa)

O tempo de carregamento é de aproximadamente 310 minutos usando o Transformador de CA (fornecido).

Notas

- O tempo de carregamento acima aplica-se quando carrega uma bateria totalmente descarregada a uma temperatura de 25 °C. O carregamento pode demorar mais tempo dependendo das condições de utilização e circunstâncias.

Carregamento através da ligação a um computador

A bateria pode ser carregada ligando a câmara a um computador, utilizando o cabo micro USB.

Notas

- Tome atenção aos seguintes pontos quando fizer o carregamento através de um computador:
 - Se a câmara for ligada a um computador portátil que não está ligado a uma fonte de alimentação, o nível de carga da bateria do computador portátil diminui. Não carregue durante um período alargado de tempo.
 - Não ligue/desligue nem reinicie o computador, nem o ative para sair do modo de suspensão quando uma ligação USB tiver sido estabelecida entre o computador e a câmara. Isso pode provocar a avaria da câmara. Antes de ligar/desligar, reiniciar o computador ou despertar o computador do modo de suspensão, desligue a câmara e o computador.
 - Não são dadas garantias quanto ao carregamento utilizando um computador personalizado ou um computador modificado.

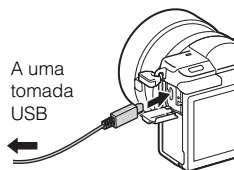

■ Duração da bateria e número de imagens que podem ser gravadas e reproduzidas

	Duração da bateria	Número de imagens
Fotografia (imagens fixas)	Aprox. 200 min.	Aprox. 400 imagens
Filmagem típica de filme	Aprox. 75 min.	—
Filmagem contínua de filme	Aprox. 110 min.	—
Visualização (imagens fixas)	Aprox. 340 min.	Aprox. 6800 imagens

Notas

- O número de imagens acima aplica-se quando a bateria estiver totalmente carregada. O número de imagens pode diminuir dependendo das condições de utilização.
- O número de imagens que podem ser gravadas é para fotografia sob as seguintes condições:
 - Utilização de Memory Stick PRO Duo™ (Mark2) (vendido separadamente) Sony.
 - Quando uma objetiva E PZ 16 – 50 mm F3.5 – 5.6 OSS estiver colocada.
 - A bateria é usada a uma temperatura ambiente de 25 °C.
 - [Brilho Monitor]: [Manual] [±0]
- O número para “Fotografia (imagens fixas)” baseia-se na norma CIPA e é para fotografar sob as seguintes condições:
(CIPA: Camera & Imaging Products Association)
 - DISP está definido para [Vis. Todas Info.].
 - [Modo de Focagem]: [AF Automática]
 - Disparar uma vez a cada 30 segundos.
 - O zoom é comutado alternadamente entre as pontas W e T.
 - O flash é usado uma vez a cada duas vezes.
 - A alimentação é ligada e desligada uma vez a cada dez vezes.
- O número de minutos para gravação de filmes baseia-se na norma CIPA e é para filmar sob as seguintes condições:
 - [ Defin. Gravação]: 60i 17M(FH)/50i 17M(FH).
 - Filmagem típica de filme: A duração da bateria baseia-se em iniciar/parar a filmagem, fazer zoom, ligar/desligar, etc. repetidamente.
 - Filmagem contínua de filme: A duração da bateria baseia-se em filmagem sem parar até o limite (29 minutos) ter sido atingido e depois continuada premindo novamente o botão MOVIE. Outras funções como zoom, não são operadas.

Colocar/Retirar a objetiva

Coloque o interruptor de alimentação da câmara em OFF antes de colocar ou retirar a objetiva.

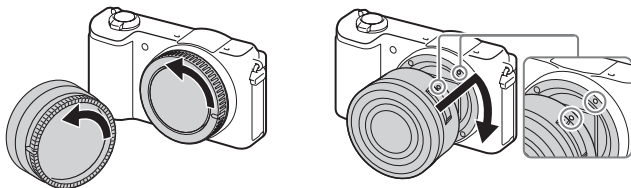

- 1 Se a capa ou a tampa da embalagem estiver colocada, retire-a da câmara ou da objetiva.
 - Mude rapidamente a objetiva alguns metros longe de locais poeirentos para impedir que pó ou detritos entrem no interior da câmara.
- 2 Monte a objetiva alinhando as marcas brancas de indexação existentes na objetiva e na câmara.
 - Segure na câmara virada para baixo para evitar que o pó entre na câmara.
- 3 Enquanto empurra a objetiva ligeiramente na direção da câmara, rode a objetiva no sentido horário até dar estalido na posição bloqueada.
 - Certifique-se de que coloca a objetiva direita.

Notas

- Quando colocar uma objetiva, não prima o botão de soltar a objetiva.
- Não use força excessiva quando colocar uma objetiva.
- O Adaptador para montagem (vendido separadamente) é necessário para usar uma objetiva de montagem tipo A (vendida separadamente). Para mais detalhes, consulte o manual de instruções fornecido com o Adaptador para montagem.
- Quando usar uma objetiva equipada com um encaixe de tripé, coloque o encaixe no lado da objetiva face ao tripé para manter o equilíbrio.

Retirar a objetiva

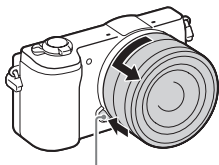

Botão de soltar a objetiva

- 1 Prima totalmente o botão de soltar a objetiva e rode-a para a esquerda até parar.

Notas

- Se entrarem dentro da câmara pó ou detritos enquanto estiver a mudar a objetiva e aderirem à superfície do sensor de imagem (a parte que converte a fonte de luz num sinal digital), podem aparecer pontos escuros na imagem, dependendo do ambiente de fotografia. A câmara vibra ligeiramente quando é desligada, devido à função antipoeira, para evitar que poeiras adiram ao sensor de imagem. Contudo, coloque ou retire rapidamente a objetiva alguns para longe de locais poeirentos.
- Se material estranho aderir ao sensor de imagem, limpe-o com um soprador.
- Não deixe a câmara com a objetiva desengatada.
- Quando quiser usar tampas do corpo da câmara ou tampas traseiras da objetiva, queira comprar ALC-BIEM (tampa do corpo da câmara) ou ALC-R1EM (tampa traseira da objetiva) (vendida separadamente).
- Quando usar uma objetiva com zoom motorizado, defina o interruptor de alimentação da câmara para OFF e confirme se a objetiva está completamente retraída antes de mudar objetivas. Se a objetiva não retraíu, não empurre com força a objetiva para dentro.
- Quando colocar a câmara num tripé, certifique-se de que não toca no anel de zoom/focagem por engano.

Inserção de um cartão de memória (vendido separadamente)

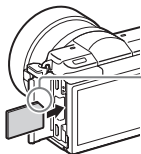
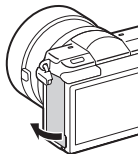

Certifique-se de que o canto com o entalhe está virado corretamente.

- 1 Abra a tampa do cartão de memória/terminal.
- 2 Insira o cartão de memória (vendido separadamente).
 - Com o canto com o entalhe virado como ilustrado, insira o cartão de memória até encaixar no lugar.
- 3 Feche a tampa do cartão de memória/terminal.

■ Cartões de memória que podem ser usados

	Cartão de memória	Para imagens fixas	Para filmes
A	Memory Stick XC-HG Duo™	✓	✓
	Memory Stick PRO Duo	✓	✓ (Mark2 apenas)
	Memory Stick PRO-HG Duo™	✓	✓
B	Cartão de memória SD	✓	✓ (Classe 4 ou superior)
	Cartão de memória SDHC	✓	✓ (Classe 4 ou superior)
	Cartão de memória SDXC	✓	✓ (Classe 4 ou superior)

- Neste manual, os produtos na tabela são coletivamente referidos como se segue:
A: Memory Stick PRO Duo
B: Cartão SD
- Quando gravar filmes de formato XAVC S, use os seguintes cartões de memória:
 - Cartão de memória SDXC (64 GB ou mais e Classe 10 ou superior)
 - Cartão de memória SDXC (64 GB ou mais e compatível com UHS-I)
 - Memory Stick XC-HG Duo
- Esta câmara suporta cartões SD compatíveis com UHS-I.

■ Para retirar o cartão de memória/bateria

Cartão de memória: Carregue no cartão de memória para dentro uma vez para o ejetar.

Bateria: Deslize a alavanca de ejeção da bateria. Certifique-se de que não deixa cair a bateria.

Notas

- Nunca retire o cartão de memória/bateria quando a luz de acesso (página 10) estiver acesa. Isto pode causar danos aos dados no cartão de memória.

Acerto do relógio

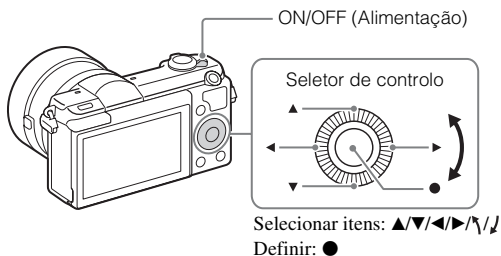

- 1** Defina o interruptor ON/OFF (Alimentação) para ON.
A definição de Data e Hora é visualizada quando liga a câmara pela primeira vez.
 - Pode demorar algum tempo para a alimentação ligar e permitir a operação.
- 2** Verifique se [Confirmar] está selecionado no ecrã, depois prima ● no seletor de controlo.
- 3** Selecione uma localização geográfica desejada seguindo as instruções no ecrã, depois prima ●.
- 4** Defina [Hora de verão], [Data/Hora] e [Formato de Data], depois prima ●.
 - Quando definir [Data/Hora], meia-noite é 12:00 AM, e meio-dia é 12:00 PM.

- 5 Verifique se [Confirmar] está selecionado, depois prima ●.

Fotografar imagens fixas/gravar filmes

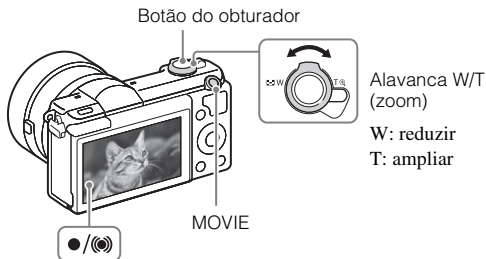

Fotografar imagens fixas

- 1 Prima o botão do obturador até meio curso para focar. Quando a imagem estiver focada, soa um sinal sonoro e o indicador ● ou (●) acende.
- 2 Prima totalmente o botão do obturador para fotografar uma imagem.

Gravar filmes

- 1 Prima o botão MOVIE (Filme) para iniciar a gravação.
 - Use a alavanca W/T (zoom) para alterar o rácio de zoom.
- 2 Prima novamente o botão MOVIE para parar a gravação.

Notas

- A gravação contínua de filmes é possível durante aproximadamente 29 minutos no máximo de cada vez com as predefinições da câmara e quando a temperatura ambiente for de aproximadamente 25 °C (a duração de tempo disponível para gravação de filmes varia dependendo do ambiente da temperatura, do formato/definição de gravação, ou das condições de utilização da câmara antes de iniciar a gravação (página 28)). Quando a gravação de filme tiver terminado, pode reiniciar a gravação voltando a premir o botão MOVIE. A gravação pode parar para proteger a câmara dependendo da temperatura da câmara ou da bateria.
- Não puxe o flash para cima manualmente. Isso pode provocar uma avaria.
- Quando usar a função de zoom enquanto grava um filme, o som da câmara a funcionar será gravado. O som do botão MOVIE a funcionar pode também ser gravado quando tiver terminado a gravação do filme.

Visualizar imagens

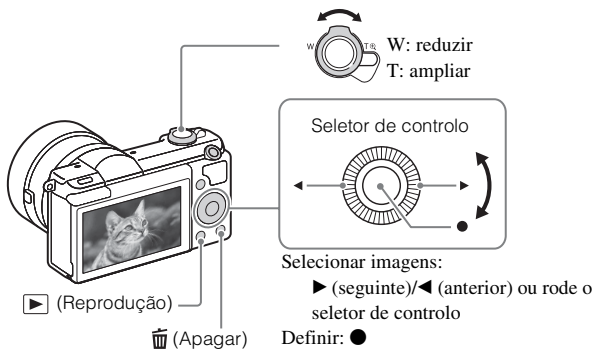

1 Prima o botão ▶ (Reprodução).

■ Selecionar a imagem seguinte/anterior

Selecione uma imagem premindo ▶ (seguinte)/◀ (anterior) no seletor de controlo ou rodando o seletor de controlo. Prima ● no centro do seletor de controlo para ver filmes.

■ Apagar uma imagem

- ① Prima o botão  (Apagar).
- ② Selecione [Apagar] com ▲ no seletor de controlo, depois prima ●.

■ Voltar para fotografia de imagens

Prima o botão do obturador até meio.

Introdução de outras funções

Outras funções podem ser operadas usando o seletor de controlo, botão MENU, etc.

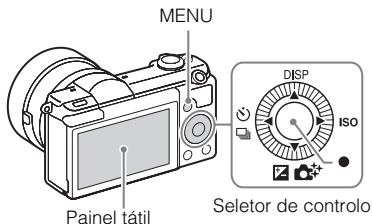



■ Seletor de controlo

DISP (Ver conteúdo): Permite-lhe mudar a visualização do ecrã.

ISO (ISO): Permite-lhe definir a sensibilidade com base na luminosidade.

 (Comp. exposição): Permite-lhe compensar a exposição e luminosidade para toda a imagem.

 (Criatividade Foto): Permite-lhe operar a câmara intuitivamente e fotografar facilmente imagens criativas.

 /  (Modo de avanço): Permite-lhe comutar entre métodos de fotografia, como fotografia simples, fotografia contínua ou fotografia bracket.

● (Modo de foto.): Permite-lhe mudar o modo de fotografia.

■ Fotografia usando operação de toque

Esta câmara está equipada com um painel tátil. Ao tocar num motivo no monitor, pode fotografar imagens fixas (Obturador Tátil) ou focar o motivo (Focagem por toque). Pode também usar a função [Obturador Tátil] juntamente com fotografia de [Autorretr./Temp. A.].

Consulte o “Guia de Ajuda” para conhecer as operações detalhadas e as funcionalidades disponíveis com o painel tátil.

Funcionalidades de PlayMemories Home™

O software PlayMemories Home permite-lhe importar imagens fixas e filmes para o seu computador e usá-los. PlayMemories Home é necessário para importar filmes XAVC S e filmes AVCHD para o seu computador.



Importar imagens da sua câmara



Reproduzir imagens importadas



Em Windows, as seguintes funções estão também disponíveis:



Visualizar imagens num calendário



Criar discos de filmes



Enviar imagens para serviços de rede

Partilhar imagens no PlayMemories Online™



- Pode transferir Image Data Converter (software de edição de imagem RAW) ou Remote Camera Control, etc. executando o seguinte procedimento: Ligue a câmara ao seu computador → inicie PlayMemories Home → clique em [Notificações].

Notas

- É necessária uma ligação à Internet para instalar PlayMemories Home.
- É necessária uma ligação à Internet para usar PlayMemories Online ou outros serviços de rede. PlayMemories Online ou outros serviços de rede podem não estar disponíveis em alguns países ou regiões.
- Use o seguinte URL para aplicações Mac:
<http://www.sony.co.jp/imsoft/Mac/>
- Se o software PMB (Picture Motion Browser), fornecido com modelos lançados antes de 2011, já tiver sido instalado no seu computador, PlayMemories Home irá substituí-lo durante a instalação. Use PlayMemories Home, o software sucessor de PMB.

■ Requisitos do sistema

Pode encontrar os requisitos do sistema para o software no seguinte URL:
www.sony.net/pcenv/



■ Instalar PlayMemories Home num computador

1 Utilizando o browser da Internet no seu computador, visite o seguinte URL, e em seguida instale PlayMemories Home.

www.sony.net/pm/

- Para mais detalhes sobre PlayMemories Home, consulte a seguinte página de apoio do PlayMemories Home (inglês apenas):
<http://www.sony.co.jp/pmh-se/>
- Quando a instalação estiver concluída, PlayMemories Home inicia.

2 Ligue a câmara ao seu computador usando o cabo micro USB (fornecido).

- Novas funções podem ser instaladas em PlayMemories Home. Ligue a câmara ao seu computador mesmo se PlayMemories Home já estiver instalado no seu computador.
-

Notas

- Não desligue o cabo micro USB (fornecido) da câmara enquanto o ecrã de operação ou o ecrã de acesso for visualizado. Ao fazê-lo pode danificar os dados.
- Para desligar a câmara do computador, clique em  na barra de tarefas, depois clique em [Eject PMHOME].

Adicionar funções à câmara

Pode adicionar as funções desejadas para a sua câmara ligando ao Website de transferência de aplicações  (PlayMemories Camera Apps™) através da Internet.

<http://www.sony.net/pmca/>

- Após instalar uma aplicação, pode chamar a aplicação aproximando um smartphone Android com NFC à marca N na câmara, usando a função [Um só toque(NFC)].

Número de imagens fixas e tempo de gravação de filmes



O número de imagens fixas e tempo de gravação podem variar dependendo das condições de fotografia e do cartão de memória.

■ Imagens fixas

 **Tamanho imagem]: L: 24M**

Quando  **Rácio aspeto] estiver definido para [3:2]***

Qualidade \ Capacidade	2 GB
Standard	330 imagens
Fina	200 imagens
RAW & JPEG	54 imagens
RAW	74 imagens

* Quando o  **Rácio aspeto] estiver definido sem ser para [3:2], pode gravar mais imagens do que o indicado acima. (Exceto quando  **Qualidade] estiver definida para [RAW].)****

Filmes

A tabela abaixo mostra os tempos de gravação totais aproximados usando um cartão de memória formatado com esta câmara. O tempo de gravação de filmes XAVC S e AVCHD é o tempo de gravação quando filmar com [Dual Video REC] definido para [Desligado].

(h (hora), m (minuto))

Capacidade / Definição de Gravação	2 GB	64 GB
60p 50M/50p 50M	—	2 h 35 m
30p 50M/25p 50M	—	2 h 35 m
24p 50M*	—	2 h 35 m
60i 24M(FX)/50i 24M(FX)	10 m	6 h
60i 17M(FH)/50i 17M(FH)	10 m	8 h 15 m
60p 28M(PS)/50p 28M(PS)	9 m	5 h 5 m
24p 24M(FX)/25p 24M(FX)	10 m	6 h
24p 17M(FH)/25p 17M(FH)	10 m	8 h
1440×1080 12M	20 m	11 h
VGA 3M	1 h 10 m	40 h

* apenas em modelos compatíveis com 1080 60i

- Filmagem contínua é possível durante aproximadamente 29 minutos (um limite da especificação do produto). O tempo máximo de gravação contínua de um filme do formato MP4 (12M) é de cerca de 20 minutos (limitado pela restrição de tamanho de ficheiro de 2 GB).
- O tempo de gravação de filmes varia porque a câmara está equipada com VBR (taxa de bits variável), que ajusta automaticamente a qualidade da imagem dependendo da cena de filmagem. Quando grava um motivo em movimento rápido, a imagem é mais clara mas o tempo de gravação mais curto porque é necessária mais memória para gravação.

O tempo de gravação varia também dependendo das condições de filmagem, do motivo ou das definições de qualidade/tamanho da imagem.

Notas sobre a gravação contínua de filmes

- Requer muita energia a gravação de filme de alta qualidade ou filmagem contínua usando o sensor de imagem. Por conseguinte, se continuar a filmar, a temperatura no interior da câmara subirá, especialmente a do sensor de imagem. Nesses casos, a câmara desliga automaticamente visto que as temperaturas mais altas afetam a qualidade das imagens ou afetam o mecanismo interno da câmara.
- A duração de tempo disponível para gravação de filmes é a seguinte quando a câmara iniciar a gravação com as predefinições da câmara após a alimentação da câmara ter sido desligada por algum tempo. (Os seguintes valores indicam o tempo contínuo desde quando a câmara inicia a gravação até parar de gravar.)

Temperatura ambiente	Tempo de gravação contínua de filmes
20 °C	Cerca de 29 minutos
30 °C	Cerca de 29 minutos
40 °C	Cerca de 20 minutos

- A duração de tempo disponível para gravação de filmes varia com a temperatura, o formato/definição de gravação, ou condição da câmara antes de iniciar a gravação. Se recompuser ou fotografar frequentemente imagens após a alimentação ser ligada, a temperatura no interior da câmara subirá e o tempo de gravação disponível será mais curto.
- Quando [L] estiver indicado, pare de gravar o filme.
- Se a câmara parar a gravação devido à temperatura, deixe-a vários minutos com a alimentação desligada. Inicie a gravação após a temperatura no interior da câmara descer completamente.

Notas sobre a utilização da câmara

Funções incorporadas nesta câmara

- Este manual descreve dispositivos compatíveis com 1080 60i e dispositivos compatíveis com 1080 50i.
Para verificar se a sua câmara é um dispositivo compatível com 1080 60i ou um dispositivo compatível com 1080 50i, verifique as seguintes marcas na parte inferior da câmara.
Dispositivo compatível com 1080 60i: 60i
Dispositivo compatível com 1080 50i: 50i
- Esta câmara é compatível com filmes de formato 1080 60p ou 50p. Ao contrário dos modos de gravação normais até agora, que gravam num método de entrelaçamento, esta câmara grava usando um método progressivo. Isso aumenta a resolução e oferece uma imagem mais suave e mais realista.

Sobre a utilização e cuidados

Evite o manuseamento grosseiro, desmontagem, modificação, choque físico, ou impacto como martelar, deixar cair ou pisar no produto. Tenha particular cuidado com a objetiva.

Notas sobre a gravação/reprodução

- Antes de iniciar a gravação, faça uma gravação experimental para se certificar de que a câmara está a funcionar corretamente.
- Esta câmara não é à prova de pó, de salpicos nem à prova de água.
- Não olhe para o sol ou luz intensa através da objetiva fora da câmara. Pode causar danos irreparáveis aos seus olhos. Ou pode causar uma avaria da objetiva.
- Se ocorrer condensação da humidade, retire-a antes de usar a câmara.
- Não sacuda nem dê uma pancada na câmara. Pode provocar uma avaria e pode não ser capaz de gravar imagens. Para além disso, o suporte de gravação pode tornar-se inutilizável ou os dados da imagem podem ficar danificados.

Não utilizar/guardar a câmara nos seguintes locais

- Num local extremamente quente, frio ou húmido
Em locais tais como num automóvel estacionado ao sol, o corpo da câmara pode ficar deformado e isso pode causar avarias.
- Sob a luz direta do sol ou próximo de um aquecedor
O corpo da câmara pode ficar sem cor ou deformado e isso pode causar avarias.
- Num local sujeito a trepidação ou vibração
- Próximo de um local que gera fortes ondas de rádio, emite radiação ou é fortemente magnético
Nesses locais, a câmara pode não gravar nem reproduzir imagens corretamente.
- Em locais com areia ou poeira
Tenha cuidado para não deixar que areia ou poeira penetre na câmara. Pode causar a avaria da câmara e em certos casos esta avaria pode não ser reparável.

PT

Sobre a pega

A pega recebe um revestimento especial. A pega pode ficar descolorida se for esfregada com pano de cor escura, cabedal, etc.

Sobre o armazenamento

Certifique-se que coloca a tampa frontal da objetiva quando não estiver a utilizar a câmara.

Notas sobre o ecrã e objetiva

- O monitor é fabricado com tecnologia de alta precisão, por isso mais de 99,99% dos píxeis estão operacionais para utilização efetiva. Todavia, podem aparecer no monitor alguns pequenos pontos negros e/ou brilhantes (brancos, vermelhos, azuis ou verdes). Estes pontos são um resultado normal do processo de fabrico e não afetam a gravação.
- Não faça pressão sobre o monitor. O monitor pode ficar sem cor e isso pode causar um mau funcionamento.

- Não opere o painel tátil usando um objeto pontiagudo. Isso pode provocar uma avaria.
- Quando a objetiva estiver a funcionar, tenha cuidado para não deixar que o seu dedo seja apanhado pela objetiva.

Acerca dos ímanes

Há ímanes colocados na parte traseira do monitor e na área em torno do flash. Não coloque objetos que sejam afetados por campos magnéticos, tais como uma disquete ou um cartão de crédito junto ao monitor ou ao corpo da câmara.

Acerca da utilização das objetivas e acessórios

Recomenda-se a utilização de objetivas/acessórios da Sony concebidos para se ajustarem perfeitamente às características desta câmara.

A utilização de produtos de outros fabricantes pode fazer com que a câmara não funcione no máximo das suas capacidades, ou resultar em acidentes e avarias da câmara.

Notas sobre o flash

- Não transporte a câmara pela unidade do flash nem use força excessiva nela.
- Se entrar água, pó ou areia para a unidade do flash aberta, isso pode causar uma avaria.
- Certifique-se de que mantém os seus dedos longe quando carrega no flash para dentro.

Sobre a temperatura da câmara

A sua câmara e bateria podem ficar quentes devido ao uso continuado, mas não se trata de um mau funcionamento.

Sobre a proteção de sobreaquecimento

Dependendo da temperatura da câmara e da bateria, pode ser incapaz de gravar filmes ou a alimentação desligar automaticamente para proteger a câmara. Será visualizada uma mensagem no monitor antes de a alimentação desligar ou quando não puder gravar filmes. Neste caso, deixe a alimentação desligada e espere até a temperatura da câmara e da bateria baixar. Se ligar a alimentação sem deixar a câmara e a bateria arrefecerem o suficiente, a alimentação pode voltar a desligar ou pode ser incapaz de gravar filmes.

Sobre o carregamento da bateria

Se carregar uma bateria que não tenha sido usada durante um longo período de tempo, pode não ser capaz de a carregar até à capacidade adequada. Isto deve-se às características da bateria. Volte a carregar a bateria.

Aviso sobre direitos de autor

Programas de televisão, filmes, cassetes de vídeo e outros materiais podem estar protegidos por direitos de autor. A gravação não autorizada destes materiais poderá contrariar o disposto nas leis de direitos de autor.

Não há garantia no caso de conteúdo danificado ou falhas de gravação

A Sony não pode dar uma garantia no caso de falha de gravação ou perda ou danos do conteúdo gravado devido à avaria da câmara ou do suporte de gravação, etc.

Limpeza da superfície da câmara

Limpe a superfície da câmara com um pano macio ligeiramente humedecido em água, depois limpe a superfície com um pano seco. Para evitar danos ao acabamento ou caixa:

– Não exponha a câmara a produtos químicos como diluente, benzina, álcool, panos descartáveis, repelente de insetos, protetor solar ou inseticida.

Manutenção do monitor

- Creme de mãos ou hidratante deixado no monitor pode dissolver o revestimento. Se cair qualquer uma destas substâncias no monitor, limpe-o imediatamente.
- Limpar forçadamente com um lenço de papel ou outros materiais pode danificar o revestimento.
- Se dedadas ou detritos estiverem agarrados ao monitor, recomendamos que retire ligeiramente quaisquer detritos e depois limpe o monitor com um pano macio.

Notas sobre LAN sem fios

Não assumimos qualquer responsabilidade por danos causados por acesso não autorizado, ou por uso não autorizado, destinos carregados na câmara, resultantes de perda ou roubo.

Características técnicas

Câmara

[Sistema]

Tipo de câmara: Câmara digital de objetivas intercambiáveis

Objetiva: Objetiva Sony de montagem tipo E

[Sensor de imagem]

Sensor de imagem: Formato APS-C (23,5 mm × 15,6 mm) sensor de imagem CMOS

Número total de píxeis do sensor de imagem: Aprox. 24 700 000 píxeis

Número efetivo de píxeis da câmara: Aprox. 24 300 000 píxeis

[Sistema de Focagem Automática]

Sistema: Sistema de deteção de fase/
Sistema de deteção de contraste

Amplitude da sensibilidade: EV-1 a EV20 (equivalente a ISO 100, com objetiva F2,0)

[Controlo da Exposição]

Método de medição: Medição pelo sensor de imagem usando uma matriz de 1 200 segmentos

Amplitude da medição: EV-1 a EV20 (equivalente a ISO 100, com objetiva F2,0)

Sensibilidade ISO (Índice de Exposição Recomendado):
Imagens fixas: AUTO, ISO 100 – ISO 25 600

Filmes: AUTO, equivalente a ISO 100 – ISO 12 800

Compensação da exposição: ±3,0 EV (passo de 1/3 EV)

[Obturador]

Tipo: Controlado eletronicamente, tipo vertical/transversal, plano focal

Amplitude de velocidades:

Imagens fixas: 1/4 000 segundo a 30 segundos, BULB

Filmes: 1/4 000 segundo a 1/4 segundo (passo de 1/3 EV),
Dispositivo compatível com

1080 60i até 1/60 segundo no modo AUTO (até 1/30 segundo no modo [Obtur. Lento Auto])

Dispositivo compatível com 1080 50i até 1/50 segundo no modo AUTO (até 1/25 segundo no modo [Obtur. Lento Auto])

Velocidade de sincronização do flash: 1/160 segundo

[Suporte de gravação]

Memory Stick PRO Duo, cartão SD

[Monitor]

Monitor LCD: Amplo, 7,5 cm (tipo 3,0) unidade TFT, painel tátil

Número total de pontos: 921 600 pontos

[Portas de entrada/saída]

Multi Terminal/Terminal Micro USB*:
Hi-Speed USB (USB 2.0)

* Suporta dispositivo compatível com Micro USB.

HDMI: Micro tomada HDMI tipo D

[Alimentação]

Tipo de bateria: Bateria recarregável NP-FW50

[Consumo de energia (durante a fotografia)]

Quando usar uma objetiva E PZ 16 –
50 mm F3.5 – 5.6 OSS*
Aprox. 2,3 W
* fornecida com ILCE-5100L/
ILCE-5100Y

[Outras características]

Exif Print: Compatível

PRINT Image Matching III:
Compatível

DPOF: Compatível

Dimensões (Conforme CIPA)

(Aprox.):

109,6 mm × 62,8 mm × 35,7 mm
(L/A/P)

Peso (Conforme CIPA) (Aprox.):

283 g (incluindo bateria e Memory
Stick PRO Duo)
224 g (câmara apenas)

Temperatura de funcionamento:
0 °C a 40 °C

Formato de ficheiro:

Imagem fixa: Conforme JPEG
(DCF Ver. 2.0, Exif Ver. 2.3, MPF
Baseline), RAW (Formato Sony
ARW 2.3)

Filmes (Formato XAVC S):
Conforme o formato MPEG-4
AVC/H.264 XAVC S ver.1.0

Vídeo: MPEG-4 AVC/H.264
Áudio: LPCM 2 canais (48 kHz
16 bits)

Filme (Formato AVCHD):
Compatível com o formato
AVCHD Ver. 2.0

Vídeo: MPEG-4 AVC/H.264
Áudio: Dolby Digital 2 canais
Dolby Digital Stereo Creator

• Fabricado sob licença da Dolby
Laboratories.

Filme (formato MP4):

Vídeo: MPEG-4 AVC/H.264

Áudio: MPEG-4 AAC-LC 2 canais

[Flash]

Número guia do flash: 4 (em metros em
ISO 100)

Tempo de reciclagem:

Aprox. 3 segundos

Cobertura do flash: Cobertura para
objetiva de 16 mm (distância focal
que a objetiva indica)

Compensação do flash: ±2,0 EV (passo
de 1/3 EV)

[LAN sem fios]

Formato suportado: IEEE 802.11 b/g/n

Banda de frequência: 2,4 GHz

Protocolos de segurança suportados:

WEP/WPA-PSK/WPA2-PSK

Método de configuração: WPS (Wi-Fi
Protected Setup)/Manual

Método de acesso: Modo de
infraestrutura

NFC: Conforme NFC Forum Type 3
Tag

Transformador de CA AC-UB10C/UB10D

Requisitos de potência: CA 100 V a
240 V, 50 Hz/60 Hz, 70 mA

Tensão de saída: CC 5 V, 0,5 A

Bateria recarregável NP-FW50

Tipo de bateria: Bateria de íões de lítio

Tensão máxima: CC 8,4 V

Tensão nominal: CC 7,2 V

Tensão de carga máxima: CC 8,4 V

Corrente de carga máxima: 1,02 A
Capacidade: Típica 7,7 Wh

(1 080 mAh)

Mínima 7,3 Wh (1 020 mAh)

Objetiva

Objetiva	Objetiva de zoom E16 – 50 mm ¹⁾	Objetiva de zoom E55 – 210 mm
Câmara	ILCE-5100L/ ILCE-5100Y	ILCE-5100Y
Distância focal equivalente no formato 35 mm ²⁾ (mm)	24 – 75	82,5 – 315
Grupos/elementos da objetiva	8 – 9	9 – 13
Ângulo de visão ²⁾	83° – 32°	28,2° – 7,8°
Focagem mínima ³⁾ (m)	0,25 – 0,3	1,0
Ampliação máxima (x)	0,215	0,225
Abertura mínima	f/22 – f/36	f/22 – f/32
Diâmetro do filtro (mm)	40,5	49
Dimensões (diâmetro × altura máximos) (Aprox. mm)	64,7 × 29,9	63,8 × 108
Peso (Aprox. g)	116	345
SteadyShot	Disponível	Disponível

1) Zoom motorizado.

2) Os valores indicados para a distância focal equivalente no formato 35 mm e ângulo de visão baseiam-se em câmaras digitais equipadas com um sensor de imagem do tamanho APS-C.

3) A focagem mínima é a distância mais curta entre o sensor de imagem e o motivo.

A concepção e as características técnicas estão sujeitas a alterações sem aviso prévio.

Sobre a distância focal

O ângulo da imagem desta câmara é mais estreito do que o de uma câmara de formato 35 mm. Pode encontrar o equivalente aproximado da distância focal de uma câmara de formato 35 mm, e fotografar com o mesmo ângulo de imagem, aumentando a distância focal da sua objetiva em metade.

Por exemplo, usando uma objetiva de 50 mm, pode obter o equivalente aproximado de uma objetiva de 75 mm de uma câmara de formato 35 mm.

Marcas comerciais

- Memory Stick e  são marcas comerciais ou marcas registradas da Sony Corporation.
- XAVC S e  são marcas registradas da Sony Corporation.
- “AVCHD Progressive” e logótipo “AVCHD Progressive” são marcas comerciais da Panasonic Corporation e Sony Corporation.
- Dolby e o símbolo de duplo D são marcas comerciais da Dolby Laboratories.
- Os termos HDMI e HDMI High-Definition Multimedia Interface, e o logótipo HDMI são marcas comerciais ou marcas registradas da HDMI Licensing LLC nos Estados Unidos e outros países.
- Windows é uma marca registrada da Microsoft Corporation nos Estados Unidos e/ou outros países.
- Mac é uma marca registrada da Apple Inc. nos Estados Unidos e outros países.
- iOS é uma marca registrada ou marca comercial da Cisco Systems, Inc.
- iPhone e iPad são marcas registradas da Apple Inc. nos Estados Unidos e outros países.
- O logótipo SDXC é uma marca comercial da SD-3C, LLC.
- Android e Google Play são marcas comerciais da Google Inc.
- Wi-Fi, o logótipo Wi-Fi, Wi-Fi PROTECTED SET-UP são marcas registradas da Wi-Fi Alliance.
- A Marca N é uma marca comercial ou uma marca comercial registrada da NFC Forum, Inc. nos Estados Unidos da América e noutros países.
- DLNA e DLNA CERTIFIED são marcas comerciais da Digital Living Network Alliance.
- Facebook e o logótipo “f” são marcas comerciais ou marcas registradas da Facebook, Inc.
- YouTube e o logótipo YouTube são marcas comerciais ou marcas registradas da Google Inc.
- Eye-Fi é uma marca comercial da Eye-Fi, Inc.
- Além disso, os nomes do sistema e produtos utilizados neste manual, em geral, são marcas comerciais ou marcas registradas dos seus respetivos programadores ou fabricantes. Contudo, as marcas TM ou [®] podem não ser usadas em todos os casos neste manual.



Informação adicional sobre este produto e respostas a perguntas frequentes podem ser encontradas no Website do Apoio ao Cliente.

<http://www.sony.net/>

Meer te weten komen over de camera ("Help-gids")



"Help-gids" is een online handleiding. U kunt de "Help-gids" lezen op uw computer of smartphone.

Raadpleeg deze voor diepgaande instructies over de vele functies van de camera.

URL:

http://rd1.sony.net/help/ilc/1430/h_zz/



De gids weergeven

Deze camera is uitgerust met een ingebouwde helpfunctie.

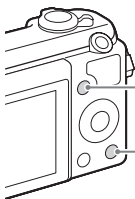

MENU

? (Helpfunct. in camera)

Helpfunct. in camera

De camera beeldt beschrijvingen af van de MENU-onderdelen en de instelwaarden.

- ① Druk op de MENU-knop.
- ② Selecteer het gewenste item en druk daarna op de ? (Helpfunct. in camera-)knop.

Opnametips

De camera geeft de opnametips weer voor de geselecteerde opnamefunctie.

- ① Druk in de opnamefunctie op de ? (Helpfunct. in camera-)knop.
- ② Selecteer de gewenste opnametip, en druk daarna op ● op het besturingswiel.

De opnametip wordt weergegeven.

- U kunt de tekst over het scherm laten lopen met ▲/▼, en u kunt een andere opnametip weergeven met ◀/▶.

WAARSCHUWING

Om het gevaar van brand of elektrische schokken te verkleinen, mag het apparaat niet worden blootgesteld aan regen of vocht.

BELANGRIJKE VEILIGHEIDSINSTRUCTIES -BEWAAR DEZE INSTRUCTIES GEVAAR OM DE KANS OP BRAND EN ELEKTRISCHE SCHOKKEN TE VERKLEINEN, HOUDT U ZICH NAUWGEZET AAN DEZE INSTRUCTIES.

LET OP

NL

Accu

Bij onjuist gebruik van de accu, kan de accu barsten, brand veroorzaken en chemische brandwonden tot gevolg hebben. Houd rekening met de volgende voorzorgsmaatregelen.

- Demonteer de accu niet.
- Plet de accu niet en stel deze niet bloot aan schokken of stoten, laat deze niet vallen en ga er niet op staan.
- Veroorzaak geen kortsluiting en zorg dat er geen metalen voorwerpen in aanraking komen met de aansluitpunten.
- Stel de accu niet bloot aan hoge temperaturen boven 60 °C, zoals direct zonlicht of in een auto die in de zon geparkeerd staat.
- Verbrand de accu niet en gooi deze niet in het vuur.
- Gebruik geen beschadigde of lekkende lithiumion batterijen.
- Laad de accu op met een echte Sony-acculader of een apparaat waarmee de accu kan worden opgeladen.
- Houd de accu buiten het bereik van kleine kinderen.

- Houd de accu droog.
- Vervang de accu alleen door hetzelfde accutype of een vergelijkbaar accutype dat door Sony wordt aanbevolen.
- Gooi de gebruikte accu zo snel mogelijk weg volgens de instructies.

Netspanningsadapter

Als u de netspanningsadapter gebruikt, sluit u deze aan op een stopcontact in de buurt. Koppel de netspanningsadapter onmiddellijk los van het stopcontact als een storing optreedt tijdens het gebruik van het apparaat.

Het netsnoer, indien bijgeleverd, is specifiek ontworpen voor gebruik met alleen deze camera, en mag niet worden gebruikt voor enig ander elektrisch apparaat.

Voor klanten in Europa

I Kennisgeving voor klanten in de landen waar EU-richtlijnen van toepassing zijn

Producent: Sony Corporation, 1-7-1 Konan Minato-ku Tokyo, 108-0075 Japan

Voor EU-product conformiteit: Sony Deutschland GmbH, Hedelfinger Strasse 61, 70327 Stuttgart, Duitsland



Hierbij verklaart Sony Corporation dat dit apparaat in overeenstemming is met de essentiële eisen en de andere relevante bepalingen van richtlijn 1999/5/EG. Nadere informatie kunt u vinden op:

<http://www.compliance.sony.de/>

I Kennisgeving

Als de gegevensoverdracht halverwege wordt onderbroken (mislukt) door statische elektriciteit of elektromagnetische storing, moet u de toepassing opnieuw starten of de verbindingkabel (USB, enzovoort) loskoppelen en opnieuw aansluiten.

Dit product is getest en voldoet aan de beperkingen die zijn uiteengezet in de EMC-regels voor het gebruik van een verbindingkabel van minder dan 3 meter.

De elektromagnetische velden bij de specifieke frequenties kunnen het beeld en het geluid van dit apparaat beïnvloeden.

| Verwijdering van oude batterijen, elektrische en elektronische apparaten (van toepassing in de Europese Unie en andere Europese landen met afzonderlijke inzamelingsystemen)



Dit symbool op het product, de batterij of op de verpakking wijst erop dat het product en de batterij, niet als huishoudelijk afval behandeld mag worden.

Op sommige batterijen kan dit symbool gebruikt worden in combinatie met een chemisch symbool. Het chemisch symbool voor kwik (Hg) of lood (Pb) wordt toegevoegd wanneer de batterij meer dan 0,0005 % kwik of 0,004 % lood bevat.

Door deze producten en batterijen op juiste wijze af te voeren, vermijdt u mogelijke negatieve gevolgen voor mens en milieu die zouden kunnen veroorzaakt worden in geval van verkeerde afvalbehandeling. Het recycleren van materialen draagt bij tot het behoud van natuurlijke bronnen.

In het geval dat de producten om redenen van veiligheid, prestaties dan wel in verband met data-integriteit een permanente verbinding met een ingebouwde batterij vereisen, mag deze batterij enkel door gekwalificeerd servicepersoneel vervangen worden. Om ervoor te zorgen dat de batterij, het elektrisch en het elektronische apparaat op een juiste wijze zal worden behandeld, dienen deze producten aan het eind van zijn levenscyclus overhandigd te worden aan het desbetreffende inzamelingspunt voor de recyclage van elektrisch en elektronisch materiaal.

Voor alle andere batterijen verwijzen we u naar het hoofdstuk over hoe de batterij veilig uit het product te verwijderen. Overhandig de batterij aan het desbetreffende inzamelingspunt voor de recyclage van batterijen.

Voor meer details in verband met het recycleren van dit product of batterij, kan u contact opnemen met de gemeentelijke instanties, de organisatie belast met de verwijdering van huishoudelijk afval of de winkel waar u het product of batterij hebt gekocht.

Voor klanten die hun camera gekocht hebben in een winkel in Japan die aan toeristen verkoopt

NL

| Opmerking

Sommige certificaatmerken voor standaards die door de camera ondersteund worden, kunnen weergegeven worden op het scherm van de camera.

Selecteer MENU →  (Instellingen) 5 → [Certificatielogo].

Als de weergave niet lukt wegens problemen zoals een cameradefect, neemt u contact op met uw Sony-verdeler of een plaatselijke, erkende servicedienst van Sony.

Inhoud

De camera voorbereiden

Stap 1

pagina 7

- De bijgeleverde items controleren
- Onderdelen herkennen
- De accu plaatsen
- De accu opladen
- De lens bevestigen/verwijderen
- Een geheugenkaart (los verkrijgbaar) plaatsen
- De klok instellen

Basisbedieningen

Stap 2

pagina 20

- Stilstaande/bewegende beelden opnemen

Weergavefunctie

Stap 3

pagina 21

- Beelden weergeven

Opnamefunctie

Stap 4

pagina 22

- Inleiding tot de overige functies

Beelden importeren in de computer

pagina 23

- Functies van PlayMemories Home™

Functies toevoegen aan de camera

pagina 25

- Functies toevoegen aan de camera

Overige

pagina 25

- Aantal stilstaande beelden en opnameduur van bewegende beelden
- Opmerkingen over het gebruik van de camera
- Technische gegevens

In deze gebruiksaanwijzing worden diverse modellen met verschillende lenzen behandeld.

De modelnaam varieert afhankelijk van de meegeleverde lens. Welk model leverbaar is hangt af van het land/gebied waar u woont.

Modelnaam	Lens
ILCE-5100	Niet bijgeleverd
ILCE-5100L	E16 – 50 mm
ILCE-5100Y	E55 – 210 mm en E16 – 50 mm

De bijgeleverde items controleren

Controleer eerst de modelnaam van uw camera (pagina 6). Het verschilt per model welke accessoires worden bijgeleverd.

Het getal tussen haakjes geeft het aantal aan.

■ Geleverd bij alle modellen

- Camera (1)
- Netsnoer (1)* (niet bijgeleverd in de Verenigde Staten en Canada)



- * Er zullen misschien meerdere netsnoeren bij uw camera worden geleverd. Gebruik het snoer dat geschikt is voor uw land/regio.
- Oplaadbare accu NP-FW50 (1)



- Micro-USB-kabel (1)

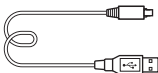

- Netspanningsadapter AC-UB10C/UB10D (1)

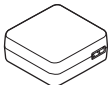

- Schouderriem (1)

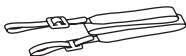

- Gebruiksaanwijzing (dit boekje) (1)

- Wi-Fi Connection/One-touch (NFC) Guide

Deze handleiding beschrijft de functies die een Wi-Fi-verbinding vereisen.

■ ILCE-5100

- Lensvattingdop (1) (bevestigd op de camera)

■ ILCE-5100L

- E16 – 50 mm zoomlens (1) (bevestigd op de camera) met lensdop op de voorkant van de lens (1) (bevestigd op de lens)

■ ILCE-5100Y

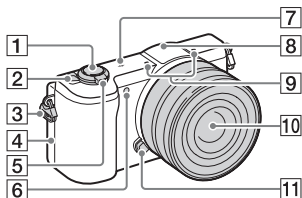

- E16 – 50 mm zoomlens (1) (bevestigd op de camera) met lensdop op de voorkant van de lens (1) (bevestigd op de lens)
- E55 – 210 mm zoomlens (1) met lensdop op de voorkant van de lens (1), achterlensdop (1) en lenskap (1)

Onderdelen herkennen

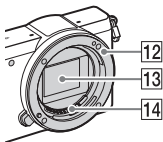

Wanneer de lens is verwijderd



- 1 Ontspanknop
- 2 ON/OFF (Aan/Uit)-schakelaar
- 3 Bevestigingssoog voor de schouderriem
- 4 **N** (N-markering)
 - Raak de markering aan wanneer u de camera verbindt met een smartphone die is uitgerust met de NFC-functie.
 - NFC (Near Field Communication) is een internationale norm voor draadloze communicatie over een korte afstand.
- 5 Voor opnemen: W/T-(zoom)knop
Voor weergeven:  (Index-)knop/ (weergevezoom-)knop

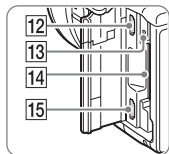
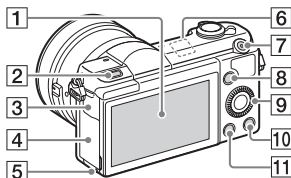

- 6 AF-hulplicht/
zelfontpannerlamp
- 7  Positiemarkering
beeldsensor
- 8 Flitser
- 9 Microfoon¹⁾
- 10 Lens
- 11 Lensontgrendelingsknop
- 12 Votting
- 13 Beeldsensor²⁾
- 14 Contactpunten van de lens²⁾

- ¹⁾ Bedek dit deel niet tijdens het opnemen van bewegende beelden.
- ²⁾ Raak dit onderdeel niet rechtstreeks aan.

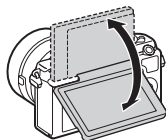

- 1** Monitor/aanraakscherm
- U kunt de stand van de monitor aanpassen voor het maken van opnamen vanuit elk standpunt.



- 2** ⚡ (flitser omhoog-)knop
- 3** Deksel van de Multi/Micro USB-aansluiting
- 4** Deksel van de geheugenkaart/aansluiting
- 5** Toegangslamp
- 6** Wi-Fi-sensor (ingebouwd)
- 7** MOVIE (bewegende beelden-)knop
- 8** MENU-knop
- 9** Besturingswiel
- 10** ? (Helpfunct. in camera) /  (wis-)knop
- 11**  (weergave-)knop
- 12** Multi/Micro USB-aansluiting*
- Ondersteunt een micro-USB-compatibel apparaat.
- 13** Oplaadlampje
- 14** Geheugenkaartgleuf
- 15** HDMI-microaansluiting

* Voor informatie over compatibele accessoires voor de Multi/Micro USB-aansluiting, gaat u naar de Sony-website, of neemt u contact op met uw Sony-dealer of het plaatselijke, erkende Sony-servicecentrum.

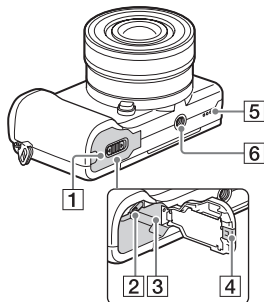

- 1** Accudeksel
- 2** Accu-uitwerphendel
- 3** Accuvak
- 4** Afdekking van verbindingsplaat

- Gebruik deze wanneer u een AC-PW20-netspanningsadapter (los verkrijgbaar) gebruikt. Steek de verbindingsplaat in het accuvak en geleid het snoer daarna door de opening in de afdekking van verbindingsplaat zoals hieronder is afgebeeld.

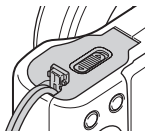

- Let erop dat het snoer niet bekneld raakt wanneer u het accudeksel sluit.

- 5** Luidspreker
- 6** Schroefgat voor statief
- Gebruik een statief met een schroef van minder dan 5,5 mm lang. Als de schroef te lang is, kunt u de camera niet stevig bevestigen en kan de camera worden beschadigd.

■ Lens

Zie pagina 34 over de specificaties van de lenzen.

E PZ 16 – 50 mm F3.5 – 5.6 OSS (geleverd bij ILCE-5100L/ILCE-5100Y)

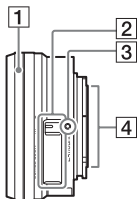

- 1 Zoom-/scherpstelring
- 2 Zoomhendel
- 3 Vattingsmarkering
- 4 Contactpunten van de lens¹⁾

¹⁾ Raak dit onderdeel niet rechtstreeks aan.

E55 – 210 mm F4.5 – 6.3 OSS (geleverd bij ILCE-5100Y)

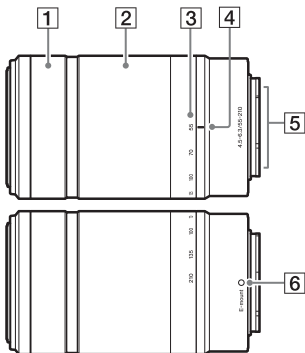

- 1 Scherpstelring
- 2 Zoomring
- 3 Schaal voor brandpuntsafstand
- 4 Markeringen voor brandpuntsafstand
- 5 Contactpunten van de lens¹⁾
- 6 Vattingsmarkering

¹⁾ Raak dit onderdeel niet rechtstreeks aan.

De accu plaatsen

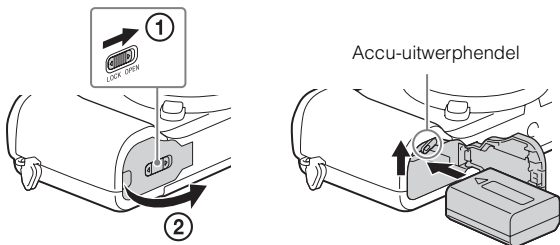

1 Open het deksel.

2 Steek de accu erin.

- Houd de accu-uitwerphendel opzij gedrukt en steek de accu in de camera, zoals afgebeeld. Controleer dat na het plaatsen van de accu de accu-uitwerphendel vergrendelt.
- Als u het deksel sluit terwijl de accu niet goed is geplaatst, kan de camera beschadigd worden.

De accu opladen

Voor klanten in de VS en Canada

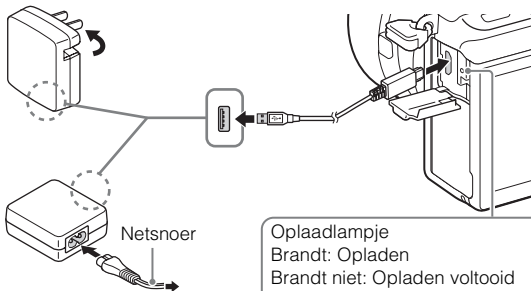

Voor klanten in andere landen/gebieden dan de VS en Canada

Oplaadlampje
Brandt: Opladen
Brandt niet: Opladen voltooid
Knippert:
Oplaadfout of opladen tijdelijk
gepauzeerd omdat de camera niet
binnen het juiste temperatuurbereik is

1 Sluit de camera aan op de netspanningsadapter (bijgeleverd), met de micro-USB-kabel (bijgeleverd).

2 Sluit de netspanningsadapter aan op een stopcontact. Het oplaadlampje brandt oranje en het opladen start.

- Zorg ervoor dat tijdens het opladen van de accu de camera is uitgeschakeld.
- U kunt de accu opladen ondanks dat deze nog gedeeltelijk geladen is.
- Wanneer het oplaadlampje knippert en het opladen niet klaar is, haalt u de accu eruit en plaatst u deze er weer in.

Opmerkingen

- Wanneer het oplaadlampje van de camera knippert terwijl de netspanningsadapter is aangesloten op het stopcontact, betekent dit dat het opladen tijdelijk is onderbroken omdat de temperatuur buiten het aanbevolen bereik ligt. Wanneer de temperatuur weer binnen het geschikte bereik komt, wordt het opladen hervat. Het wordt aanbevolen de accu op te laden bij een omgevingstemperatuur van 10 °C t/m 30 °C.

- Het is mogelijk dat de accu niet effectief wordt opgeladen als de aansluitpunten van de accu vuil zijn. In dat geval veegt u eventueel stof voorzichtig af met behulp van een zachte doek of een wattenstaafje om de aansluitingen van de accu schoon te maken.
- Sluit de netspanningsadapter (bijgeleverd) aan op een stopcontact in de buurt. In het geval een storing optreedt tijdens het gebruik van de netspanningsadapter, trekt u onmiddellijk de stekker van het netsnoer uit het stopcontact om de voeding los te koppelen.
- Nadat het opladen klaar is, trekt u de stekker van het netsnoer van de netspanningsadapter uit het stopcontact.
- Gebruik uitsluitend een originele accu, micro-USB-kabel (bijgeleverd) en netspanningsadapter (bijgeleverd) van het merk Sony.
- Wanneer de camera tijdens het opnemen/weergeven met behulp van de bijgeleverde netspanningsadapter is aangesloten op een stopcontact, wordt hij niet voorzien van stroom. Om de camera tijdens het opnemen/weergeven van stroom te voorzien, gebruikt u de netspanningsadapter AC-PW20 (los verkrijgbaar).

■ Oplaadtijd (volledige lading)

De oplaadtijd met de netspanningsadapter (bijgeleverd) is ongeveer 310 minuten.

Opmerkingen

- Bovenstaande oplaadtijd geldt voor het opladen van een volledig lege accu bij een temperatuur van 25 °C. Het opladen kan langer duren afhankelijk van gebruiksondities en de omstandigheden.

■ Opladen door aansluiting op een computer

De accu kan worden opgeladen door de camera met behulp van een micro-USB-kabel aan te sluiten op een computer.

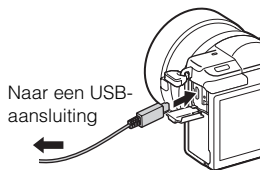

Opmerkingen

- Let op de volgende punten bij het opladen via een computer:
 - Als de camera is aangesloten op een laptop-computer die niet op de stroomvoorziening is aangesloten, daalt de acculading van de laptop. Laad niet langdurig op.
 - Zet de computer niet aan/uit en start de computer niet opnieuw op, al dan niet uit de energiebesparingsstand, wanneer een USB-verbinding tot stand is gebracht tussen de computer en de camera. Hierdoor kan een storing optreden in de camera. Voordat u de computer uit- of inschakelt, herstart of uit de slaapstand wekt, verbreekt u de verbinding tussen de camera en de computer.
 - Wanneer een eigengebouwde of gewijzigde computer wordt gebruikt om de accu in de camera op te laden, kan de juiste werking niet worden gegarandeerd.

■ Gebruiksduur van de accu en het aantal beelden dat kan worden opgenomen en weergegeven

	Gebruiksduur van de accu	Aantal beelden
Opnemen (stilstaande beelden)	Ong. 200 min.	Ong. 400 beelden
Typische opname bewegende beelden	Ong. 75 min.	—
Ononderbroken opnemen van bewegende beelden	Ong. 110 min.	—
Weergeven (stilstaande beelden)	Ong. 340 min.	Ong. 6800 beelden

Opmerkingen

- Het bovenstaande aantal beelden geldt bij een volledig opgeladen accu. Afhankelijk van de gebruiksomstandigheden, kan het aantal beelden lager zijn.
- Het aantal beelden dat kan worden opgenomen geldt bij opnemen onder de volgende omstandigheden:
 - Bij gebruik van een Sony Memory Stick PRO Duo™ (Mark2) (los verkrijgbaar).
 - Wanneer een E PZ 16 – 50 mm F3.5 – 5.6 OSS-lens is bevestigd.
 - De accu wordt gebruikt bij een omgevingstemperatuur van 25 °C.
 - [Monitor-helderheid]: [Handmatig] [±0]

- Het aantal van "Opnemen (stilstaande beelden)" is gebaseerd op de CIPA-norm, en geldt bij opnemen onder de volgende omstandigheden:
(CIPA: Camera & Imaging Products Association)
 - DISP is ingesteld op [Alle info weerg.].
 - [Scherpstelfunctie]: [Automatische AF]
 - Iedere 30 seconden wordt een beeld opgenomen.
 - De zoom wordt beurtelings gewisseld tussen de uiterste W-kant en T-kant.
 - De flitser wordt iedere twee keer eenmaal gebruikt.
 - De camera wordt na elke tien opnamen uit- en ingeschakeld.
- Het aantal minuten voor het opnemen van bewegende beelden is gebaseerd op de CIPA-norm, en geldt voor opnemen onder de volgende omstandigheden:
 - [Opname-instell.]: 60i 17M(FH)/50i 17M(FH).
 - Typische opname bewegende beelden: Gebruiksduur van de accu gebaseerd op herhaaldelijk starten/stoppen van de opname, zoomen, in-/uitschakelen, enz.
 - Ononderbroken opnemen van bewegende beelden: Gebruiksduur van de accu gebaseerd op non-stop opnemen tot de limiet (29 minuten) is bereikt, en daarna doorgaan door nogmaals op de MOVIE-knop te drukken. Overige functies, zoals zoomen, worden niet gebruikt.

De lens bevestigen/verwijderen

Zet de ON/OFF (Aan/Uit)-schakelaar van de camera op OFF voordat u de lens bevestigt of verwijdert.

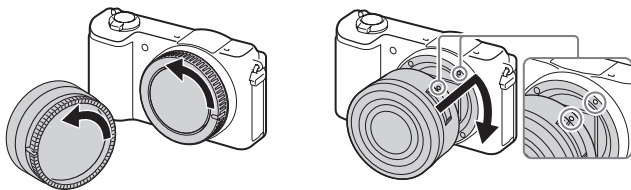

NL

1 Als de lensdop of verpakkingdop is bevestigd, haalt u deze van de camera of de lens af.

- Wissel de lens snel en doe dit op een stofvrije plaats om te voorkomen dat stof of vuil in de camera kan komen.

2 Bevestig de lens door de witte merktekens op de lens en op de camera met elkaar uit te lijnen.

- Houd de camera omlaag gericht om te voorkomen dat stof binnendringt in de camera.

3 Terwijl u de lens licht tegen de camera aan duwt, draait u de lens rechtsom totdat deze in de vergrendelde positie klikt.

- Het is belangrijk dat u de lens recht op de camera zet.
-

Opmerkingen

- Bij het bevestigen van de lens, mag u de lensontgrendelingsknop niet indrukken.
- Oefen bij het bevestigen van de lens geen buitensporige kracht uit.
- De vattingadapter (los verkrijgbaar) is vereist om een lens met A-vatting (los verkrijgbaar) te kunnen gebruiken. Voor meer informatie raadpleegt u de gebruiksaanwijzing van de vattingadapter.
- Bij gebruik van een lens voorzien van een statiefaansluiting, bevestigt u het statief aan de lens voor een goede balans.

De lens van het apparaat halen

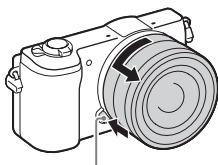

Lensontgrendelingsknop

1 Druk de lensontgrendelingsknop helemaal in en draai de lens linksom tot aan de aanslag.

Opmerkingen

- Als tijdens het wisselen van de lens stof of vuil in de camera binnendringt en zich hecht aan het oppervlak van de beeldsensor (het onderdeel dat de lichtbron omzet in een digitaal signaal), kan dit als donkere vlekken op het beeld worden afgebeeld, afhankelijk van de opnameomgeving. De camera trilt licht wanneer hij wordt uitgeschakeld als gevolg van de stofpreventiefunctie om te voorkomen dat stof zich vastzet op de beeldsensor. Maar toch is het goed om de lens snel te bevestigen of te verwijderen op plaatsen waar geen stof is.
- Als op de beeldsensor vreemde materie zit, stoft u hem af met een blaasbalg.
- Laat de camera niet liggen zonder lens.
- Als u een lensvattingdop of achterlensdop wilt gebruiken, schaft u ALC-B1EM (lensvattingdop) of ALC-R1EM (achterlensdop) aan (los verkrijgbaar).

- Wanneer u een elektrisch bediende zoomlens gebruikt, zet u de ON/OFF(Aan/Uit)-schakelaar van de camera in de stand OFF en controleert u of de lens volledig ingeschoven is voordat u de lens verwisselt. Als de lens niet ingeschoven is, mag u de lens niet met kracht proberen in te schuiven.
- Wanneer u de camera op een statief bevestigt, let u erop de zoom-/scherpstelring niet per ongeluk aan te raken.

Een geheugenkaart (los verkrijgbaar) plaatsen

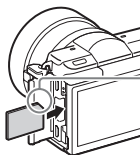
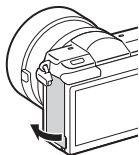

Let erop dat de afgeschuinde hoek in de juiste richting wijst.

- 1 Open het deksel van de geheugenkaart/aansluiting.
- 2 Plaats de geheugenkaart (los verkrijgbaar).
 - Met de afgeschuinde hoek gericht zoals aangegeven in de afbeelding, steekt u de geheugenkaart in de gleuf tot hij op zijn plaats vastklikt.
- 3 Sluit het deksel van de geheugenkaart/aansluiting.

■ Geheugenkaarten die kunnen worden gebruikt

	Geheugenkaart	Voor stilstaande beelden	Voor bewegende beelden
A	Memory Stick XC-HG Duo™	✓	✓
	Memory Stick PRO Duo	✓	✓ (alleen Mark2)
	Memory Stick PRO-HG Duo™	✓	✓
B	SD-geheugenkaart	✓	✓ (klasse 4 of sneller)
	SDHC-geheugenkaart	✓	✓ (klasse 4 of sneller)
	SDXC-geheugenkaart	✓	✓ (klasse 4 of sneller)

- In deze gebruiksaanwijzing worden de producten in de tabel gezamenlijk als volgt genoemd:
A: Memory Stick PRO Duo
B: SD-kaart
- Voor het opnemen van bewegende beelden in het XAVC S-formaat, gebruikt u de volgende geheugenkaarten:
 - SDXC-geheugenkaart (64 GB of meer en klasse 10 of sneller)
 - SDXC-geheugenkaart (64 GB of meer en compatibel met UHS-I)
 - Memory Stick XC-HG Duo
- Deze camera ondersteunt UHS-I-compatibele SD-kaarten.

■ De geheugenkaart of accu uit de camera halen

Geheugenkaart: Duw de geheugenkaart kort erin om de geheugenkaart uit te werpen.

Accu: Verschuif de accu-uitwerphendel. Zorg ervoor dat u de accu niet laat vallen.

Opmerkingen

- De geheugenkaart of accu nooit uit de camera halen wanneer de toegangslamp (pagina 9) brandt. Hierdoor kunnen de gegevens op de geheugenkaart beschadigd raken.

De klok instellen

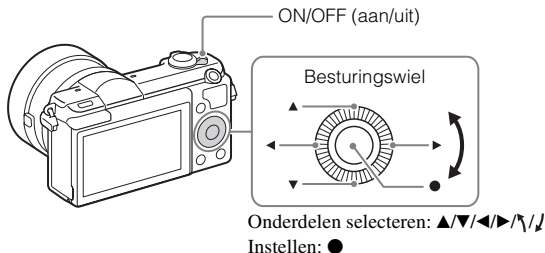

- 1** Zet de ON/OFF (Aan/Uit)-schakelaar op ON.
Wanneer u de camera voor het eerst inschakelt, wordt de instelling voor datum en tijd afgebeeld.
 - Het kan enige tijd duren voordat de camera wordt ingeschakeld en bediening mogelijk is.
- 2** Controleer of [Enter] is geselecteerd op het scherm, en druk daarna op ● op het besturingswiel.
- 3** Selecteer een gewenste geografische locatie aan de hand van de aanwijzingen op het scherm, en druk daarna op ●.
- 4** Stel [Zomertijd], [Datum/Tijd] en [Datumingeling] in, en druk daarna op ●.
 - Bij het instellen van [Datum/Tijd], is middernacht 12:00 AM, en is 12 uur 's middags 12:00 PM.
- 5** Controleer of [Enter] is geselecteerd, en druk daarna op ●.

NL

Stilstaande/bewegende beelden opnemen

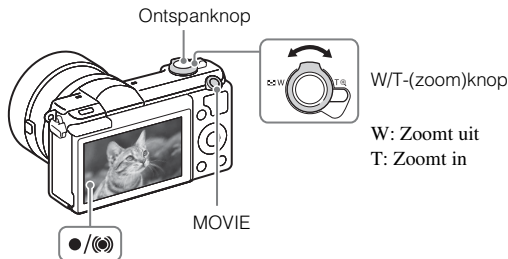

Stilstaande beelden opnemen

- 1 Druk de ontspanknop tot halverwege in om scherp te stellen.
Als het beeld scherpgesteld is, klinkt een pieptoon en wordt de ● of (●) indicator afgebeeld.
- 2 Druk de ontspanknop helemaal in om een beeld op te nemen.

Bewegende beelden opnemen

- 1 Druk op de MOVIE (bewegende beelden)-knop om te beginnen met opnemen.
 - Gebruik de W/T-(zoom)knop om de zoomvergroting te veranderen.
- 2 Druk nogmaals op de MOVIE-knop als u het opnemen wilt stoppen.

Opmerkingen

- Ononderbroken opnemen van bewegende beelden is mogelijk gedurende ongeveer maximaal 29 minuten achter elkaar met de standaardinstellingen van de camera en bij een omgevingstemperatuur van ongeveer 25 °C (de beschikbare tijdsduur voor het opnemen van bewegende beelden varieert afhankelijk van de temperatuur van de omgeving, het/de opnameformaat/-instelling en de gebruikstoestand van de camera voordat u begint op te nemen (pagina 27)). Nadat het opnemen van bewegende beelden klaar is, kunt u het opnemen hervatten door nogmaals op de MOVIE-knop te drukken. Het opnemen kan stoppen om de camera te beschermen, afhankelijk van de temperatuur van de camera en de accu.

- Trek de flitser niet handmatig omhoog. Dit kan een storing veroorzaken.
- Wanneer de zoomfunctie wordt gebruikt tijdens het opnemen van bewegende beelden, wordt het geluid van de camerabediening ook opgenomen. Het bedieningsgeluid van de MOVIE-knop kan ook worden opgenomen wanneer het opnemen van de bewegende beelden klaar is.

Beelden weergeven

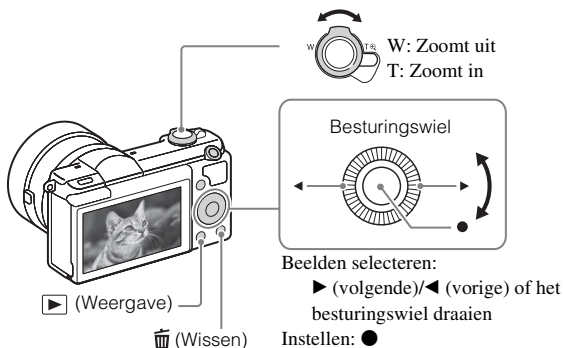

1 Druk op de ▶ (weergave-)knop.

NL

■ Het volgende/vorige beeld selecteren

Selecteer een beeld door op het besturingswiel op ▶ (volgende)/◀ (vorige) te drukken of door het besturingswiel te draaien. Druk op ● in het midden van het besturingswiel om de bewegende beelden weer te geven.

■ Een beeld wissen

- ① Druk op de 🗑️ (wis-)knop.
- ② Selecteer [Wissen] met ▲ op het besturingswiel en druk daarna op ●.

■ Terugkeren naar beelden opnemen

Druk de ontspanknop tot halverwege in.

Inleiding tot de overige functies

Andere functies kunnen worden bediend met het besturingswiel, de MENU-knop, enz.

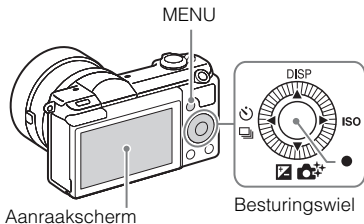

Besturingswiel

DISP (Inhoud weergeven): Maakt het mogelijk om de weergave op het scherm te veranderen.

ISO (ISO): Maakt het mogelijk om de gevoeligheid in te stellen op basis van de helderheid.

(Belicht.comp.): Maakt het mogelijk om de belichting en helderheid te compenseren voor het gehele beeld.

(Creatief met foto's): Maakt het mogelijk om de camera intuïtief te bedienen en eenvoudig creatieve beelden op te nemen.

/ (Transportfunctie): Maakt het mogelijk om te schakelen tussen opnamefuncties, zoals enkele opname, continue opname of bracket-opname.

(Opn.modus): Maakt het mogelijk om de opnamefunctie te veranderen.

Opnemen met behulp van aanraakbediening

Deze camera is uitgerust met een aanraakscherm. Door een onderwerp op de monitor aan te raken, kunt u stilstaande beelden opnemen (Aanraaksluiter) of scherpstellen op het onderwerp (Aanraakscherpstell.). U kunt de functie [Aanraaksluiter] ook gebruiken tijdens het opnemen met behulp van [Zelfportr./-ontspan.].

Raadpleeg de "Help-gids" voor gedetailleerde bedieningen en de beschikbare functies op het aanraakscherm.

Funcities van PlayMemories Home™

Met het softwareprogramma PlayMemories Home kunt u stilstaande en bewegende beelden in uw computer importeren en deze gebruiken.

PlayMemories Home is vereist voor het importeren van bewegende beelden in het XAVC S-formaat en het AVCHD-formaat in uw computer.



Beelden importeren uit uw camera

Geïmporteerde beelden weergeven



Onder Windows zijn ook de volgende functies beschikbaar:



Beelden bekijken op een kalender



Een disc met bewegende beelden maken



Beelden uploaden naar netwerkservices

Beelden delen op PlayMemories Online™



- U kunt Image Data Converter (RAW-beeldbewerkingssoftware), Remote Camera Control, enz. downloaden door de onderstaande procedure te volgen: Sluit de camera op uw computer aan → open PlayMemories Home → klik op [Meldingen].

Opmerkingen

- Een internetverbinding is noodzakelijk om PlayMemories Home te installeren.
- Een internetverbinding is noodzakelijk om PlayMemories Online of andere netwerkservices te gebruiken. PlayMemories Online of andere netwerkservices zijn mogelijk niet beschikbaar in sommige landen of gebieden.
- Gebruik de volgende URL voor Macintosh-softwareprogramma's: <http://www.sony.co.jp/imsoft/Mac/>
- Als het softwareprogramma PMB (Picture Motion Browser), dat werd geleverd met modellen die zijn uitgebracht vóór 2011, reeds is geïnstalleerd op uw computer, zal het tijdens de installatie worden overschreven door PlayMemories Home. Gebruik PlayMemories Home, de opvolger van het softwareprogramma PMB.

NL

■ **Systeemvereisten**

U vindt de systeemvereisten voor de software op de volgende URL:
www.sony.net/pcenv/



■ **PlayMemories Home installeren op een computer**

- 1 Gebruik de internetbrowser op uw computer en ga naar de volgende URL, en installeer daarna PlayMemories Home.

www.sony.net/pm/

- Voor meer informatie over PlayMemories Home, raadpleegt u de volgende PlayMemories Home-ondersteuningspagina (alleen in het Engels):
<http://www.sony.co.jp/pmh-se/>
- Nadat de installatie klaar is, wordt PlayMemories Home opgestart.

- 2 Sluit de camera met behulp van een micro-USB-kabel (bijgeleverd) aan op uw computer.

- Nieuwe functie kunnen worden geïnstalleerd in PlayMemories Home. Sluit de camera aan op uw computer, zelfs als PlayMemories Home reeds is geïnstalleerd op uw computer.
-

Opmerkingen

- Koppel de micro-USB-kabel (bijgeleverd) niet los van de camera terwijl de bezet-scherf of het toegangsscherf wordt afgebeeld. Als u dat doet, kunnen de gegevens beschadigd raken.
- Om de camera los te koppelen van de computer, klikt u op de taakbalk op , en klikt u vervolgens op [PMHOME uitwerpen].

Funcities toevoegen aan de camera

U kunt de gewenste functies toevoegen aan uw camera door verbinding te maken met de website voor het downloaden van applicaties  (PlayMemories Camera Apps™) op het internet.

<http://www.sony.net/pmca/>

- Nadat een applicatie is geïnstalleerd, kunt u de applicatie oproepen door met een NFC-compatibele Android-smartphone de N-markering van deze camera aan te raken bij gebruik van de functie [One-touch (NFC)].

Aantal stilstaande beelden en opnameduur van bewegende beelden



Het aantal stilstaande beelden en de opnameduur kunnen verschillen afhankelijk van de opnameomstandigheden en de geheugenkaart.

■ Stilstaande beelden

 **Beeldformaat**: L: 24M

Als  **Beeldverhouding** is ingesteld op [3:2]*

Kwaliteit \ Capaciteit	2 GB
Standaard	330 beelden
Fijn	200 beelden
RAW en JPEG	54 beelden
RAW	74 beelden

* Als de  **Beeldverhouding** is ingesteld op iets anders dan [3:2], kunt u meer stilstaande beelden opnemen dan hierboven is aangegeven. (Behalve wanneer  **Kwaliteit** is ingesteld op [RAW].)

■ Bewegende beelden

De onderstaande tabel toont bij benadering de totale opnameduur op een geheugenkaart die in deze camera is geformatteerd. De opnameduur voor bewegende beelden in het XAVC S- en AVCHD-formaat geldt wanneer wordt opgenomen met [Dubbele video-OPN] ingesteld op [Uit].

(h (uur), m (minuten))

Opname-instell. \ Capaciteit	2 GB	64 GB
60p 50M/50p 50M	—	2 h 35 m
30p 50M/25p 50M	—	2 h 35 m
24p 50M*	—	2 h 35 m
60i 24M(FX)/50i 24M(FX)	10 m	6 h
60i 17M(FH)/50i 17M(FH)	10 m	8 h 15 m
60p 28M(PS)/50p 28M(PS)	9 m	5 h 5 m
24p 24M(FX)/25p 24M(FX)	10 m	6 h
24p 17M(FH)/25p 17M(FH)	10 m	8 h
1440×1080 12M	20 m	11 h
VGA 3M	1 h 10 m	40 h

* alleen voor 1080 60i-compatibele modellen

- Ononderbroken opnemen is mogelijk gedurende ongeveer 29 minuten (een beperking als gevolg van de productspecificatie). De maximale, ononderbroken opnameduur van bewegende beelden in het MP4 (12M)-formaat is ongeveer 20 minuten (beperkt door een maximale bestandsgrootte van 2 GB).
- De opnameduur van bewegende beelden verschilt omdat de camera is uitgerust met VBR (variabele bitsnelheid), waardoor de beeldkwaliteit automatisch wordt aangepast aan de hand van de opnamescène. Wanneer u een snelbewegend onderwerp opneemt, is het beeld helderder, maar de opnameduur is korter omdat meer geheugen nodig is voor de opname.

De opnameduur verschilt ook afhankelijk van de opnameomstandigheden, het onderwerp en de instellingen van de beeldkwaliteit en het beeldformaat.

Opmerkingen over het ononderbroken opnemen van bewegende beelden

- Voor het opnemen van bewegende beelden van hoge kwaliteit en voor ononderbroken opnemen door middel van de beeldsensor is veel energie nodig. Als u daarom blijft opnemen, zal de temperatuur in de camera toenemen, met name die van de beeldsensor. In dergelijke gevallen schakelt de camera automatisch uit omdat door de hogere temperatuur de kwaliteit van de beelden achteruitgaat of het inwendige mechanisme van de camera wordt beïnvloed.
- De tijdsduur die beschikbaar is voor het opnemen van bewegende beelden is als volgt, wanneer de camera begint op te nemen in de standaardinstellingen van de camera nadat de camera enige tijd uitgeschakeld is geweest. (De volgende waarden geven de ononderbroken tijdsduur aan vanaf het moment waarop de begint met opnemen tot het moment waarop de camera stopt met opnemen.)

Omgevingstemperatuur	Continue opnameduur voor bewegende beelden
20 °C	Ongeveer 29 minuten
30 °C	Ongeveer 29 minuten
40 °C	Ongeveer 20 minuten

- De beschikbare tijdsduur voor het opnemen van bewegende beelden varieert met de temperatuur, het/de opnameformaat/-instelling, en de toestand van de camera voordat u begint op te nemen. Als u veelvuldig het beeld opnieuw samenstelt of beelden opneemt nadat de camera is ingeschakeld, neemt de temperatuur binnenin de camera toe en wordt de beschikbare opnameduur korter.
- Als [] wordt afgebeeld, stopt u met het opnemen van bewegende beelden.
- Als de camera het opnemen onderbreekt vanwege de temperatuur, laat u de camera enkele minuten uitgeschakeld liggen. Ga verder met het opnemen nadat de temperatuur binnenin de camera volledig is afgenomen.

NL

Opmerkingen over het gebruik van de camera

Functies ingebouwd in deze camera

- Deze handleiding beschrijft 1080 60i-compatibele apparaten en de 1080 50i-compatibele apparaten.

Om te controleren of uw camera een 1080 60i-compatibel apparaat of een 1080 50i-compatibel apparaat is, controleert u of de volgende merktekens op de onderkant van de camera staan.

Apparaat compatibel met 1080 60i: 60i

Apparaat compatibel met 1080 50i: 50i

- De camera is compatibel met bewegende beelden van het formaat 1080 60p of 50p. Anders dan bij standaardopnamefuncties tot nu toe, die opnemen volgens de geïnterlineerde methode, neemt deze camera op volgens de progressieve methode. Dit verhoogt de resolutie en geeft een vloeiender, realistischer beeld.

Gebruik en onderhoud

Het apparaat mag niet onvoorzichtig worden behandeld, uit elkaar worden gehaald, worden gewijzigd of aan fysieke schokken worden blootgesteld, zoals ertegen slaan, laten vallen of erop staan. Wees met name voorzichtig met de lens.

Opmerkingen over opnemen/weergeven

- Voordat u begint met opnemen maakt u een proefopname om te controleren of de camera juist werkt.
- Deze camera is niet stofdicht, niet spatwaterdicht en niet waterdicht.
- Kijk niet in de zon of een sterke lichtbron door een lens die u van de camera hebt gehaald. Dit kan leiden tot onherstelbare beschadiging van uw ogen. Of het kan een storing van de lens veroorzaken.
- Als er condens op de camera is gevormd, verwijdert u dit voordat u de camera gebruikt.
- Niet met de camera schudden of er tegenaan stoten. Hierdoor kan een storing ontstaan en kan het onmogelijk worden beelden op te nemen. Bovendien kan het opnamemedium onbruikbaar worden en kunnen de beeldgegevens beschadigd raken.

Bewaar/gebruik de camera niet op de volgende plaatsen

- Op een buitengewone hete, koude of vochtige plaats
Op plaatsen zoals een in de zon geparkeerde auto kan de camerabehuizing door de hitte vervormd raken, waardoor een storing kan optreden.
- Onder rechtstreeks zonlicht of nabij een verwarmingsbron
De camerabehuizing kan verkleuren of vervormd raken, waardoor een storing kan optreden.
- Op plaatsen onderhevig aan schudden of trillingen
- In de buurt van een plaats waar sterke radiogolven worden gegenereerd, straling wordt uitgestraald of een sterk magneetveld heerst.
Op deze plaatsen kan de camera de beelden niet goed opnemen of weergeven.
- Op zanderige of stoffige plaatsen
Let op dat er geen zand of stof in de camera kan binnendringen. Hierdoor kan in de camera een storing optreden en in bepaalde gevallen kan deze storing niet worden verholpen.

Over de handgreep

De handgreep is behandeld met een speciale coating. De handgreep kan verkleuren als u erover veegt met een donker gekleurde doek, leer, enz.

De camera opbergen

Zorg ervoor dat de lensdop op de voorkant is bevestigd wanneer u de camera niet gebruikt.

Opmerkingen over het scherm en de lens

- De monitor is vervaardigd met gebruikmaking van uiterst nauwkeurige precisietechnologie en meer dan 99,99% van de beeldpunten effectief gebruikt kunnen worden. Echter, enkele kleine zwarte en/of heldere punten (wit, rood, blauw of groen) kunnen zichtbaar zijn op de monitor. Deze punten zijn een normaal gevolg van het productieproces en hebben géén invloed op de opnamen.
- Oefen geen druk uit op de monitor. De kleuren op de monitor kunnen veranderen waardoor zich een storing kan voordoen.
- Raak het aanraakscherm niet aan met een puntig voorwerp. Dit kan een storing veroorzaken.
- Wanneer de lens beweegt, let u erop dat uw vingers niet bekneld raken in de lens.

Over de magneten

Op de achterkant van de monitor en rondom de flitser zijn magneten aangebracht. Plaats geen voorwerpen die gevoelig zijn voor magnetische velden, zoals een floppydisk of credit card, tegen de monitor of de camerabody.

Over het gebruik van de lenzen en accessoires

U wordt geadviseerd Sony-lenzen/accessoires te gebruiken die zijn ontworpen voor de kenmerkende eigenschappen van deze camera.

Wanneer u producten van andere fabrikanten gebruikt, zal dat misschien tot gevolg hebben dat de camera niet naar volle vermogen functioneert of zal dat misschien leiden tot ongelukken of camerastoringen.

Informatie over de flitser

- Draag de camera niet aan de flitser en oefen er geen buitensporige kracht op uit.
- Als water, stof of zand via de geopende flitser binnendringt, kan een defect optreden.
- Let er goed op uw vingers uit de buurt te houden wanneer u de flitser omlaag duwt.

Over de temperatuur van de camera

Uw camera en de accu kunnen warm worden als gevolg van ononderbroken gebruik, maar dit duidt niet op een defect.

Opmerkingen over de beveiliging tegen oververhitting

Afhankelijk van de camera- en accutemperatuur, is het mogelijk dat u geen bewegende beelden kunt opnemen of de voeding automatisch wordt onderbroken om de camera te beschermen.

Voordat de camera wordt uitgeschakeld of wanneer u geen bewegende beelden meer kunt opnemen, wordt een mededeling afgebeeld op de monitor. Laat in dat geval de camera uitgeschakeld liggen en wacht tot de temperatuur van de camera en accu lager is geworden. Als u de camera inschakelt zonder de camera en de accu voldoende te laten afkoelen, kan de voeding weer worden onderbroken, of kan het onmogelijk zijn bewegende beelden op te nemen.

Over het opladen van de accu

Als u een accu oplaadt die een lange tijd niet is gebruikt, kan het onmogelijk zijn de accu tot de normale capaciteit op te laden.

Dit is een gevolg van de eigenschappen van de accu. Laad de accu opnieuw op.

Waarschuwing over auteursrechten

Televisieprogramma's, films, videobanden en ander materiaal kunnen beschermd zijn door auteursrechten. Het zonder toestemming opnemen van dergelijk materiaal, kan in strijd zijn met de wetten op de auteursrechten.

Wij geven geen garantie in geval van beschadigde content of opnamestoreningen

Sony kan geen garantie geven in geval van weigering op te nemen of van verlies of beschadiging van opgenomen content als gevolg van een storing van de camera, het opnamemedium, enz.

De buitenkant van de camera reinigen

Maak de buitenkant van de camera schoon met een zachte doek licht bevochtigd met water en veeg het oppervlak daarna droog met een droge doek. Ter voorkoming van beschadiging van de afwerklaag of behuizing:

- Stel de camera niet bloot aan chemische stoffen, zoals thinner, wasbenzine, alcohol, wegwerpreinigingsdoekjes, insectenspray, zonnebrandcrème of insecticiden.

De monitor onderhouden

- Handcrème of vochtinbrengende middelen die op de monitor achterblijven kunnen de coating ervan oplossen. Als een van deze middelen op de monitor terecht komt, veegt u het er onmiddellijk af.
- Door krachtig te vegen met een tissue of ander materiaal kan de coating worden beschadigd.
- Als vingerafdrukken of vuil vastzitten op de monitor, adviseren wij u deze voorzichtig te verwijderen en vervolgens de monitor schoon te vegen met een zachte doek.

Draadloos LAN

Wij accepteren geen enkele aansprakelijkheid voor enigerlei schade veroorzaakt door onbevoegde toegang tot, of onbevoegd gebruik van bestemmingen geladen in de camera, na verlies of diefstal.

Technische gegevens

Camera

[Systeem]

Type camera: Digitale camera met
verwisselbare lens

Lens: Sony-lens met E-vatting

[Beeldsensor]

Beeldsensor:

CMOS-beeldsensor van APS-C-
formaat (23,5 mm × 15,6 mm)

Totaalaantal pixels van beeldsensor:

Ong. 24 700 000 pixels

Effectief aantal pixels van de camera:

Ong. 24 300 000 pixels

[Automatische- scherpstellingsysteem]

Systeem: Fasedetectiesysteem/
contrastdetectiesysteem

Gevoeligheidsbereik: EV-1 tot EV20

(bij ISO 100-gelijkwaardig en met
F2,0-lens)

[Belichtingsregeling]

Lichtmeetmethode: 1 200-segment
meting door de beeldsensor

Lichtmeetbereik: EV-1 tot EV20 (bij

ISO 100-gelijkwaardig en met
F2,0-lens)

ISO-gevoeligheid (aanbevolen-
belichtingsindex):

Stilstaande beelden:
AUTO, ISO 100 – ISO 25 600

Bewegende beelden:
AUTO, ISO 100 – ISO 12 800-
gelijkwaardig

Belichtingscompensatie: ±3,0 EV (in
stappen van 1/3 EV)

[Sluiter]

Type: Elektronisch gestuurd, verticale
beweging, spleet-type

Sluiter tijdsbereik:

Stilstaande beelden:

1/4 000 seconde tot 30 seconden,
BULB

Bewegende beelden:

1/4 000 seconde tot 1/4 seconde
(in stappen van 1/3 EV), 1080 60i-
compatibel apparaat tot
1/60 seconde in de AUTO-functie
(tot 1/30 seconde in de functie
[Aut. lang. sluit.tijd]), 1080 50i-
compatibel apparaat tot
1/50 seconde in de AUTO-functie
(tot 1/25 seconde in de functie
[Aut. lang. sluit.tijd])

Flitssynchronisatiesnelheid:

1/160 seconde

[Opnamemedium]

Memory Stick PRO Duo, SD-kaart

[Monitor]

LCD-monitor: Breedbeeld, 7,5 cm
(type 3,0), TFT-aansturing,
aanraakscherm

Totaalaantal beeldpunten:
921 600 punten

[Ingangs-/uitgangsaansluitingen]

Multi/Micro USB-aansluiting*:

Hi-Speed USB (USB 2.0)

* Ondersteunt een micro-USB-
compatibel apparaat.

HDMI: HDMI-microaansluiting type D

[Voeding]

Type accu: Oplaadbare accu NP-FW50

[Stroomverbruik (tijdens opnemen)]

Bij gebruik van een E PZ 16 – 50 mm
F3.5 – 5.6 OSS-lens*
Ong. 2,3 W
* geleverd bij ILCE-5100L/
ILCE-5100Y

[Overige]

Exif Print: Compatibel
PRINT Image Matching III:
Compatibel
DPOF: Compatibel
Afmetingen (compatibel met CIPA)
(ong.):
109,6 mm × 62,8 mm × 35,7 mm
(b × h × d)
Gewicht (compatibel met CIPA)
(ong.):
283 g (inclusief accu en Memory
Stick PRO Duo)
224 g (alleen camera)
Bedrijfstemperatuur: 0 °C t/m 40 °C
Bestandsformaat:
Stilstaand beeld: Compatibel met
JPEG (DCF Ver. 2.0, Exif Ver. 2.3,
MPF Baseline), RAW (Sony ARW
2.3-formaat)
Bewegende beelden (XAVC S-
formaat):
Compatibel met MPEG-4 AVC/
H.264 XAVC S ver.1.0-formaat
Video: MPEG-4 AVC/H.264
Audio: LPCM 2-kanaals (48 kHz,
16 bit)
Bewegende beelden (AVCHD-
formaat): compatibel met
AVCHD-indeling Ver. 2.0
Video: MPEG-4 AVC/H.264
Audio: Dolby Digital, 2 kanaals
Dolby Digital Stereo Creator
• Gefabriceerd onder licentie van
Dolby Laboratories.

Bewegende beelden (MP4-
formaat):
Video: MPEG-4 AVC/H.264
Audio: MPEG-4 AAC-LC, 2
kanaals

[Flitser]

Richtgetal flitser:
4 (in meter bij ISO 100)
Heroplaadtijd: Ong. 3 seconden
Flitsbereik: Dekking 16 mm lens
(brandpuntsafstand die de lens
aangeeft)
Flitscompensatie: ±2,0 EV (in stappen
van 1/3 EV)

[Draadloos LAN]

Ondersteund formaat:
IEEE 802.11 b/g/n
Frequentieband: 2,4 GHz
Ondersteunde beveiligingsprotocollen:
WEP/WPA-PSK/WPA2-PSK
Configuratiemethode:
WPS (Wi-Fi Protected Setup)/
Handmatig
Toegangsmethode:
Infrastructuurmodus
NFC: Compatibel met NFC Forum
Type 3 Tag

Netspanningsadapter

AC-UB10C/UB10D

Voedingsvereisten: 100 V tot 240 V
wisselstroom, 50 Hz/60 Hz, 70 mA

Uitgangsspanning: 5 V gelijkstroom,
0,5 A

Oplaadbare accu NP-FW50

Type accu: Lithiumionaccu

Maximale spanning: 8,4 V
gelijkstroom

Nominale spanning: 7,2 V gelijkstroom

Maximale laadspanning:
8,4 V gelijkstroom

Maximale laadstroom: 1,02 A

Capaciteit: Standaard 7,7 Wh
(1 080 mAh)

Minimaal 7,3 Wh (1 020 mAh)

Lens

Lens	Zoomlens E16 – 50 mm ¹⁾	Zoomlens E55 – 210 mm
Camera	ILCE-5100L/ ILCE-5100Y	ILCE-5100Y
Gelijkwaardig aan een brandpuntsafstand van 35 mm-formaat ²⁾ (mm)	24 – 75	82,5 – 315
Lensgroepen/elementen	8 – 9	9 – 13
Kijkhoek ²⁾	83° – 32°	28,2° – 7,8°
Minimale scherpstelling ³⁾ (m)	0,25 – 0,3	1,0
Maximale vergroting (×)	0,215	0,225
Minimumdiafragma waarde	f/22 – f/36	f/22 – f/32
Filterdiameter (mm)	40,5	49
Afmetingen (maximale diameter × hoogte) (ong., mm)	64,7 × 29,9	63,8 × 108
Gewicht (ong. g)	116	345
SteadyShot	Beschikbaar	Beschikbaar

1) Elektrisch bediende zoomlens.

2) De waarden voor gelijkwaardige 35 mm-formaat brandpuntsafstand en kijkhoek zijn voor digitale camera's uitgerust met een APS-C-formaat beeldsensor.

3) Minimale scherpstellingsafstand is de kleinste afstand tussen beeldsensor en onderwerp.



Het ontwerp en de technische gegevens zijn onderhevig aan wijzigingen zonder voorafgaande kennisgeving.

Over de brandpuntsafstand

De beeldhoek van deze camera is kleiner dan die van een 35 mm-camera. U krijgt bij benadering een vergelijkbare brandpuntsafstand als die van een 35 mm-camera, en u kunt onder dezelfde beeldhoek opnemen, door de brandpuntsafstand van uw lens met de helft te verhogen.

Bijvoorbeeld, door een 50 mm-lens te gebruiken, krijgt u bij benadering hetzelfde als met een 75 mm-lens op een 35 mm-camera.

Handelsmerken

- Memory Stick en  zijn handelsmerken of gedeponeerde handelsmerken van Sony Corporation.
- XAVC S en  zijn gedeponeerde handelsmerken van Sony Corporation.
- "AVCHD Progressive"- en "AVCHD Progressive"-logotypen zijn handelsmerken van Panasonic Corporation en Sony Corporation.
- Dolby en het dubbele-D-symbool zijn handelsmerken van Dolby Laboratories.
- De termen HDMI en HDMI High-Definition Multimedia Interface, en het HDMI-logo zijn handelsmerken of gedeponeerde handelsmerken van HDMI Licensing LLC in de Verenigde Staten en andere landen.
- Windows is een gedeponeerd handelsmerk van Microsoft Corporation in de Verenigde Staten en/of andere landen.
- Mac is een gedeponeerd handelsmerk van Apple Inc. in de Verenigde Staten en andere landen.
- iOS is een handelsmerk of gedeponeerd handelsmerk van Cisco Systems, Inc.
- iPhone en iPad zijn gedeponeerde handelsmerken van Apple Inc. in de Verenigde Staten en andere landen.
- Het SDXC-logo is een handelsmerk van SD-3C, LLC.
- Android en Google Play zijn handelsmerken van Google Inc.
- Wi-Fi, het Wi-Fi-logo, Wi-Fi PROTECTED SET-UP zijn gedeponeerde handelsmerken van de Wi-Fi Alliance.
- Het N-markering is een handelsmerk of gedeponeerd handelsmerk van

NFC Forum, Inc. in de Verenigde Staten en in andere landen.

- DLNA en DLNA CERTIFIED zijn handelsmerken van Digital Living Network Alliance.
- Facebook en het "f"-logo zijn handelsmerken of gedeponeerde handelsmerken van Facebook, Inc.
- YouTube en het YouTube-logo zijn handelsmerken of gedeponeerde handelsmerken van Google Inc.
- Eye-Fi is een handelsmerk van Eye-Fi, Inc.
- Alle andere in deze gebruiksaanwijzing vermelde systeem- en productnamen zijn doorgaans handelsmerken of gedeponeerde handelsmerken van de betreffende ontwikkelaars of fabrikanten. In deze gebruiksaanwijzing worden de aanduidingen TM en [®] mogelijk niet in alle gevallen gebruikt.



Extra informatie over dit product en antwoorden op veelgestelde vragen vindt u op onze Customer Support-website voor klantenondersteuning.

<http://www.sony.net/>

Więcej informacji o aparacie („Przewodnik pomocniczy”)



„Przewodnik pomocniczy” to instrukcja internetowa. Instrukcję „Przewodnik pomocniczy” można czytać w komputerze lub na smartfonie. Zawiera ona szereg szczegółowych opisów wielu funkcji aparatu.

Adres URL:

http://rd1.sony.net/help/ilc/1430/h_zz/



Przeglądanie przewodnika

Aparat posiada wbudowany system przewodnika użytkownika.

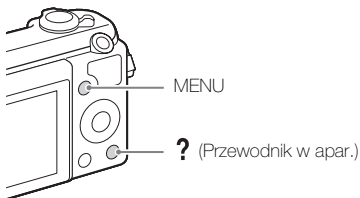

Przewodnik w apar.

Aparat wyświetla objaśnienia elementów MENU i wartości ustawień.

- ① Naciśnij przycisk MENU.
- ② Wybierz odpowiednią pozycję, a następnie naciśnij przycisk ? (Przewodnik w apar.).

Wskazówka dotycząca fotografowania

Aparat wyświetla wskazówki dotyczące fotografowania w określonym trybie.

- ① Naciśnij przycisk ? (Przewodnik w apar.) w trybie wykonywania zdjęć.
- ② Wybierz odpowiednią wskazówkę, a następnie naciśnij ● na pokrętle sterowania.
Wskazówka pojawi się na ekranie.
 - Możesz przewijać ekran przy pomocy ▲/▼ i zmienić wyświetlaną wskazówkę przy pomocy ◀/▶.

Ostrzeżenie

Aby zmniejszyć ryzyko pożaru lub porażenia prądem, nie wystawiać urządzenia na deszcz i chronić je przed wilgocią.

WAŻNE INSTRUKCJE DOTYCZĄCE BEZPIECZEŃSTWA -ZACHOWAJ TE INSTRUKCJE NIEBEZPIECZEŃSTWO ABY ZMNIJSZYĆ RYZYKO POŻARU I PORAŻENIA PRĄDEM, POSTĘPUJ ZGODNIE Z TYMI INSTRUKCJAMI

OSTRZEŻENIE

| Akumulator

Nieprawidłowe obchodzenie się z akumulatorem może doprowadzić do jego wybuchu, pożaru lub nawet poparzenia chemicznego. Należy przestrzegać następujących uwag.

- Akumulatora nie należy demontować.
- Nie należy zgniatać ani narażać akumulatora na zderzenia lub działanie sił takich, jak uderzenie, upuszczanie lub nadełgnięcie.
- Nie należy doprowadzać do zwarcia ani do zetknięcia obiektów metalowych ze stykami akumulatora.
- Akumulatora nie należy wystawiać na działanie wysokich temperatur powyżej 60°C spowodowanych bezpośrednim działaniem promieni słonecznych lub pozostawieniem w nasłonecznionym samochodzie.
- Akumulatora nie należy podpalać ani wrzucać do ognia.
- Nie należy używać uszkodzonych lub przeciekających akumulatorów litowo-jonowych.

- Należy upewnić się, że akumulator jest ładowany przy użyciu oryginalnej ładowarki firmy Sony lub urządzenia umożliwiającego jego naładowanie.
- Akumulator należy przechowywać w miejscu niedostępnym dla małych dzieci.
- Należy chronić akumulator przed wilgocią i zamoczeniem.
- Akumulator należy wymienić tylko na akumulator tego samego lub zbliżonego typu, zgodnie z zaleceniami firmy Sony.
- Zużytych akumulatorów należy pozbyć się szybko, tak jak opisano w instrukcji.

| Zasilacz sieciowy

Aby skorzystać z zasilacza sieciowego, należy podłączyć go do pobliskiego gniazda sieciowego. Jeśli wystąpią jakiegokolwiek problemy podczas korzystania z zasilacza sieciowego, natychmiast wyjmij wtyczkę z gniazda zasilania.

Jeżeli przewód zasilający jest dostarczony, jest on przeznaczony wyłącznie do użycia z tym aparatem i nie może być używany razem z innym sprzętem elektrycznym.

Uwaga dla klientów w Europie

| Uwaga dla klientów w krajach stosujących dyrektywę UE

Producent: Sony Corporation, 1-7-1 Konan Minato-ku Tokio, 108-0075 Japonia

Wprowadzenie produktu na terenie RP: Sony Europe Ltd., The Heights,

Brooklands, Weybridge, Surrey KT13 0XW, Wielka Brytania

Informacje o zgodności produktu z wymaganiami UE: Sony Deutschland GmbH,
Hedelfinger Strasse 61, 70327 Stuttgart, Niemcy



Niniejszym Sony Corporation oświadcza, że opisywane urządzenie jest zgodne z zasadniczymi wymaganiami oraz innymi stosownymi postanowieniami Dyrektywy 1999/5/WE. Szczegółowe informacje znaleźć można pod następującym adresem URL:

<http://www.compliance.sony.de/>

| Uwaga

Jeśli ładunki elektrostatyczne lub pola elektromagnetyczne spowodują przerwanie przesyłania danych, należy uruchomić ponownie aplikację lub odłączyć, a następnie ponownie podłączyć kabel komunikacyjny (USB itp.).

Urządzenie przetestowano i stwierdzono jego zgodność z limitami określonymi w przepisach dotyczących zgodności elektromagnetycznej dotyczących wykorzystania przewodów połączeniowych krótszych niż 3 metry.

! Pozbywanie się zużytych baterii i zużytego sprzętu (stosowane w krajach Unii Europejskiej i w pozostałych krajach europejskich mających własne systemy zbiórki)



Ten symbol umieszczony na produkcie, baterii lub na jej opakowaniu oznacza, że ten ani produkt ani bateria nie mogą być ona traktowane jako odpad komunalny.

Symbol ten dla pewnych rodzajów baterii może być stosowany w kombinacji z symbolem chemicznym. Symbole chemiczne rtęci (Hg) lub ołowiu (Pb) stosuje się jako dodatkowe oznaczenie, jeśli bateria zawiera więcej niż 0,0005% rtęci lub 0,004% ołowiu.

Odpowiednio gospodarując zużytymi produktami i zużytymi bateriami, możesz zapobiec potencjalnym negatywnym wpływom na środowisko oraz zdrowie ludzi, jakie mogłyby wystąpić w przypadku niewłaściwego obchodzenia się z tymi odpadami. Recykling baterii pomoże chronić środowisko naturalne.

W przypadku produktów, w których ze względu na bezpieczeństwo, poprawne działanie lub integralność danych wymagane jest stałe podłączenie do baterii, wymianę zużytej baterii należy zlecić wyłącznie wykwalifikowanemu personelowi stacji serwisowej.

Aby mieć pewność, że bateria znajdująca się w zużytym sprzęcie elektrycznym i elektronicznym będzie właściwie zagospodarowana, należy dostarczyć sprzęt do odpowiedniego punktu zbiórki.

W odniesieniu do wszystkich pozostałych zużytych baterii, prosimy o zapoznanie się z rozdziałem instrukcji obsługi produktu o bezpiecznym demontażu baterii. Zużyta baterię należy dostarczyć do właściwego punktu zbiórki.

W celu uzyskania bardziej szczegółowych informacji na temat zbiórki i recyklingu baterii należy skontaktować się z lokalną jednostką samorządu terytorialnego, ze służbami zajmującymi się zagospodarowywaniem odpadów lub ze sklepem, w którym zakupiony został ten produkt lub bateria.

Dotyczy klientów, którzy zakupili aparat w Japonii w sklepie obsługującym turystów

PL

! Uwaga

Niektóre symbole certyfikatów wspieranych przez aparat norm można znaleźć na ekranie aparatu.

Wybierz MENU →  (Ustawienia) 5 → [Logo certyfikatu].

Jeśli wyświetlanie nie jest możliwe z powodu problemów takich jak awaria aparatu, należy skontaktować się ze sprzedawcą firmy Sony lub miejscową autoryzowaną placówką serwisową firmy Sony.

Spis treści

Przygotowanie aparatu Krok 1 str. 7

- Sprawdzenie dostarczonych elementów
- Elementy aparatu
- Montowanie akumulatora
- Ładowanie akumulatora
- Zakładanie/zdejmowanie obiektywu
- Wkładanie karty pamięci (sprzedawana oddzielnie)
- Ustawianie zegara

Podstawowa obsługa Krok 2 str. 20

- Wykonywanie zdjęć/Nagrywanie filmów

Funkcja wyświetlania Krok 3 str. 22

- Przeglądanie zdjęć

Funkcja zapisywania Krok 4 str. 23

- Omówienie innych funkcji

Importowanie obrazów do komputera str. 24

- Funkcje programu PlayMemories Home™

Dodawanie funkcji do aparatu str. 26

- Dodawanie funkcji do aparatu

Pozostałe informacje str. 26

- Liczba zdjęć i dostępny czas nagrywania filmów
- Uwagi dotyczące korzystania z aparatu
- Dane techniczne

Niniejsza instrukcja dotyczy kilku modeli dostarczanych z różnymi obiektywami.

Nazwa modelu zależy od dostarczonego obiektywu. Dostępne modele zależą od kraju lub regionu.

Nazwa modelu	Obiektyw
ILCE-5100	Nie ma w zestawie
ILCE-5100L	E16 – 50 mm
ILCE-5100Y	E55 – 210 mm oraz E16 – 50 mm

Sprawdzenie dostarczonych elementów

Najpierw należy sprawdzić nazwę modelu posiadanego aparatu (str. 6).
Dołączone akcesoria zależą od modelu.
Liczba w nawiasach oznacza liczbę sztuk.

W zestawie ze wszystkimi modelami

- Aparat (1)
- Przewód zasilający (1)* (brak w zestawie w przypadku USA i Kanady)



- * W zestawie z aparatem może znajdować się kilka przewodów zasilających. Należy użyć właściwego w danym kraju/regionie.
- Akumulator NP-FW50 (1)

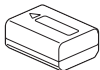

- Przewód micro USB (1)

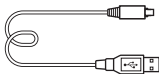

- Zasilacz sieciowy AC-UB10C/UB10D (1)

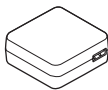

- Pasek na ramię (1)

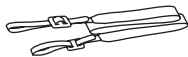

- Instrukcja obsługi (niniejsza instrukcja) (1)
- Wi-Fi Connection/One-touch (NFC) Guide
Przewodnik omawia funkcje, które wymagają połączenia Wi-Fi.

ILCE-5100

- Osłona korpusu (1) (założona na aparat)

ILCE-5100L

- Obiektyw z zoomem E16 – 50 mm (1) (założony na aparat)/
Przednia osłona obiektywu (1) (założona na obiektyw)

ILCE-5100Y

- Obiektyw z zoomem E16 – 50 mm (1) (założony na aparat)/
Przednia osłona obiektywu (1) (założona na obiektyw)
- Obiektyw z zoomem E55 – 210 mm (1)/Przednia osłona obiektywu (1)/tylna osłona obiektywu (1)/osłona przeciwdziałająca obiektywu (1)



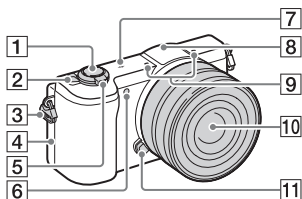

PL

Elementy aparatu

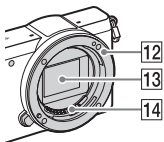

Po odłączeniu obiektywu



- 1 Spust migawki
- 2 Przełącznik ON/OFF (Zasilanie)
- 3 Zaczep paska na ramię
- 4  (znak N)
 - Dotknij znaku, gdy podłączasz aparat do smartfona z obsługą NFC.
 - NFC (Near Field Communication) to międzynarodowy standard komunikacji bezprzewodowej krótkiego zasięgu.
- 5 Fotografowanie: Dźwignia zoomu (W/T)
Wyświetlanie: Dźwignia  (Indeks)/ (zoom odtwarzania)
- 6 Wspomaganie AF/Lampka samowyzwalacza
- 7  Znacznik położenia przetwornika obrazu

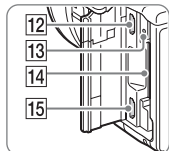
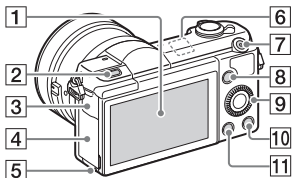

- 8 Lampa błyskowa
- 9 Mikrofon¹⁾
- 10 Obiektyw
- 11 Przycisk zwolnienia obiektywu
- 12 Mocowanie
- 13 Przetwornik obrazu²⁾
- 14 Styki obiektywu²⁾

- 1) Nie zasłaniać tego elementu podczas nagrywania filmów.
- 2) Nie dotykać bezpośrednio tego elementu.

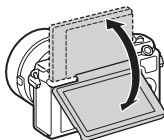

- 1 Monitor/Panel dotykowy
 - Monitor można ustawić pod kątem zapewniającym dobrą widoczność i rejestrować obrazy z dowolnej pozycji.



- 2] Przycisk  (wysuwanie lampy błyskowej)
- 3] Pokrywa złącza USB Multi/Micro
- 4] Pokrywa karty pamięci/gniazd
- 5] Wskaźnik dostępu
- 6] Czujnik Wi-Fi (wbudowany)
- 7] Przycisk MOVIE (Film)
- 8] Przycisk MENU
- 9] Pokrętko sterowania
- 10] Przycisk ? (Przewodnik w apar.)/ (Usuń)
- 11] Przycisk  (Odtwarzanie)
- 12] Złącze USB Multi/Micro*
 - Przeznaczone do urządzeń zgodnych z microUSB.
- 13] Lampka ładowania
- 14] Gniazdo karty pamięci
- 15] Złącze micro HDMI

* Szczegółowe informacje na temat akcesoriów zgodnych ze złączem USB Multi/Micro można znaleźć w witrynie Sony lub uzyskać od sprzedawcy wyrobów Sony, albo w miejscowym autoryzowanym punkcie serwisowym Sony.

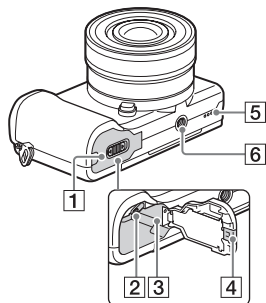

- 1] Pokrywa akumulatora
- 2] Dźwignia zwalnająca akumulator
- 3] Gniazdo akumulatora
- 4] Pokrywa płytki połączeniowej
 - Używana w przypadku korzystania z zasilacza sieciowego AC-PW20 (sprzedawany oddzielnie). Włóż płytkę połączeniową do wnętrza akumulatora, a następnie przełóż przewód poprzez pokrywę płytki połączeniowej, jak to pokazano poniżej.

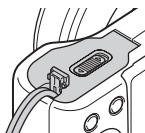

- Należy zwrócić uwagę, aby nie przytrzasnąć przewodu przy zamykaniu pokrywy.

- 5] Głośnik
- 6] Otwór gniazda statywu
 - Użyj statywu z wkrętem o długości mniejszej niż 5,5 mm. W przeciwnym wypadku aparat nie daje się pewnie umocować i może ulec uszkodzeniu.

■ Obiektyw

Dane techniczne obiektywów można znaleźć na stronie 35.

E PZ 16 – 50 mm F3.5 – 5.6 OSS (w zestawie z modelem ILCE-5100L/ ILCE-5100Y)

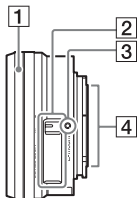

- 1 Pierścień zoomu/ostrości
- 2 Dźwignia zoomu
- 3 Wskaźnik mocowania
- 4 Styki obiektywu¹⁾

¹⁾ Nie dotykać bezpośrednio tego elementu.

E55 – 210 mm F4.5 – 6.3 OSS (w zestawie z modelem ILCE-5100Y)

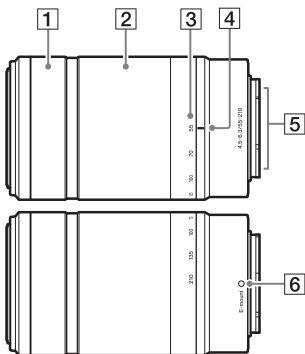

- 1 Pierścień ostrości
- 2 Pierścień zoomu
- 3 Skala ogniskowej
- 4 Indeks ogniskowej
- 5 Styki obiektywu¹⁾
- 6 Wskaźnik mocowania

¹⁾ Nie dotykać bezpośrednio tego elementu.

Montowanie akumulatora

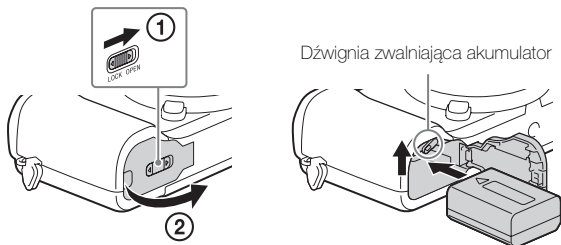

1 Otwórz pokrywę.

2 Zamontuj akumulator.

- Naciskając dźwignię zwalniającą akumulator włóż akumulator zgodnie z rysunkiem. Sprawdź, czy dźwignia zwalniająca akumulator zablokuje się po włożeniu akumulatora.
- Zamknięcie pokrywy z nieprawidłowo włożonym akumulatorem może uszkodzić aparat.

Ładowanie akumulatora

Dotyczy klientów w Stanach Zjednoczonych i Kanadzie

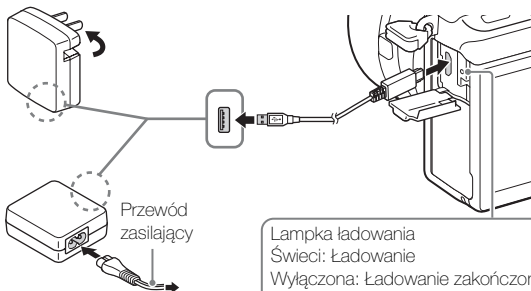

Dotyczy klientów w krajach/regionach innych niż Stany Zjednoczone i Kanada

Lampka ładowania
Świeci: Ładowanie
Wyłączona: Ładowanie zakończone
Miga:
Błąd ładowania lub ładowanie chwilowo przerwane, ponieważ temperatura aparatu nie mieści się w odpowiednim zakresie

- 1 Aparat należy podłączyć do zasilacza sieciowego (w zestawie) za pośrednictwem przewodu microUSB (w zestawie).
- 2 Podłączyć zasilacz sieciowy do gniazda elektrycznego. Lampka ładowania zostanie podświetlona na pomarańczowo i rozpocznie się ładowanie.
 - Wyłącz aparat podczas ładowania akumulatora.
 - Możesz naładować akumulator nawet wtedy, gdy jest częściowo naładowany.
 - Gdy lampka ładowania miga, a ładowanie nie zakończyło się, wyjmij i włóż z powrotem akumulator.

Uwagi

- Migająca lampka ładowania na aparacie, gdy zasilacz sieciowy jest podłączony do gniazda elektrycznego, sygnalizuje chwilowe wstrzymanie operacji ładowania z uwagi na temperaturę poza zalecanym zakresem. Gdy temperatura wróci do właściwego przedziału, ładowanie zostanie wznowione. Zalecane jest ładowanie akumulatora w temperaturze od 10°C do 30°C.
- Ładowanie akumulatora może być nieskuteczne, jeśli styki akumulatora są zabrudzone. W takim przypadku delikatnie oczyść styki akumulatora, wycierając kurz przy użyciu miękkiej ściereczki lub patyczka kosmetycznego.
- Podłącz zasilacz sieciowy (w zestawie) do najbliższego gniazda elektrycznego. W razie wystąpienia problemów w trakcie korzystania z zasilacza sieciowego, należy natychmiast wyjąć wtyczkę z gniazda elektrycznego, aby odłączyć urządzenie od źródła zasilania.
- Po zakończeniu ładowania należy odłączyć zasilacz sieciowy od gniazda elektrycznego.
- Należy stosować tylko oryginalne akumulatory Sony, przewód microUSB (w zestawie) oraz zasilacz sieciowy (w zestawie).
- Aparat podłączony do gniazda elektrycznego za pośrednictwem znajdującego się w zestawie zasilacza sieciowego nie jest zasilany z sieci podczas rejestrowania/odtwarzania obrazów. Aby aparat był zasilany z sieci w trybie rejestrowania/odtwarzania obrazów, należy użyć zasilacza sieciowego AC-PW20 (sprzedawany oddzielnie).

■ Czas ładowania (pełne naładowanie)

Czas ładowania przy użyciu zasilacza sieciowego (w zestawie) wynosi w przybliżeniu 310 min.

Uwagi

- Powyższy czas ładowania odpowiada ładowaniu całkowicie rozładowanego akumulatora w temperaturze 25°C. W pewnych warunkach i okolicznościach ładowanie może trwać dłużej.

Ładowanie za pośrednictwem komputera

Akumulator można ładować, podłączając aparat do komputera przy użyciu przewodu microUSB.

Uwagi

- W przypadku ładowania za pośrednictwem komputera należy zwrócić uwagę na następujące kwestie:
 - Jeżeli aparat jest podłączony do laptopa, który nie jest podłączony do źródła zasilania, wówczas poziom naładowania akumulatora laptopa będzie ulegał stopniowemu zmniejszeniu. Nie należy ładować akumulatora bardzo długo.
 - Po zestawieniu połączenia USB między komputerem a aparatem nie wolno wyłączać/włączać lub restartować komputera, ani wychodzić z trybu uśpienia. Może to powodować usterki urządzenia. Przed włączeniem/wyłączeniem, ponownym uruchomieniem komputera lub wybudzeniem komputera z hibernacji należy rozłączyć aparat i komputer.
 - Ładowanie przy pomocy komputera składanego/modyfikowanego we własnym zakresie nie jest objęte gwarancją.

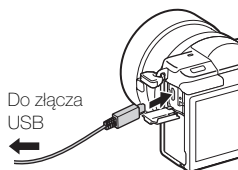

Czas eksploatacji akumulatora i liczba obrazów, które można zapisać i przeglądać

	Czas eksploatacji akumulatora	Liczba zdjęć
Wykonywanie zdjęć	Ok. 200 min.	Ok. 400 zdjęć
Typowe nagrywanie filmów	Ok. 75 min.	—
Ciągłe nagrywanie filmu	Ok. 110 min.	—
Przeglądanie (zdjęcia)	Ok. 340 min.	Ok. 6800 zdjęć

Uwagi

- Podana powyżej liczba obrazów dotyczy sytuacji, gdy akumulator jest w pełni naładowany. Liczba dostępnych zdjęć może zależeć od warunków otoczenia.
- Liczba obrazów, które można wykonać w następujących warunkach:
 - Korzystanie z nośnika Memory Stick PRO Duo™ (Mark2) firmy Sony (sprzedawany oddzielnie).
 - Założony jest obiektyw E PZ 16 – 50 mm F3.5 – 5.6 OSS.
 - Akumulator jest wykorzystywany w temperaturze otoczenia 25°C.
 - [Jasność monitora]: [Ręczny] [±0]
- Liczba zdjęć, które można wykonać w danych warunkach („Wykonywanie zdjęć”), została wyliczona według normy CIPA i dotyczy wykonywania zdjęć w następujących warunkach:
(CIPA: Camera & Imaging Products Association)
 - Przy ustawieniu DISP w pozycji [Wyśw. wsz. info].
 - [Tryb ostrości]: [Automatyczny AF]
 - Zdjęcia są wykonywane co 30 sekund.
 - Zoom jest przełączany pomiędzy dwiema skrajnymi pozycjami W i T.
 - Co drugie zdjęcie wykonywane jest z lampą błyskową.
 - Co dziesiąte zdjęcie aparat jest wyłączany i włączany.
- Liczba minut przy nagrywaniu filmów została wyliczona według normy CIPA i dotyczy nagrywania w następujących warunkach:
 - [Ust. nagrywania]: 60i 17M(FH)/50i 17M(FH).
 - Typowe nagrywanie filmów: Czas eksploatacji akumulatora uwzględnia wielokrotne włączanie/wyłączanie nagrywania, zoom, włączanie/ wyłączenie aparatu, itp.
 - Ciągłe nagrywanie filmu: Czas eksploatacji akumulatora w oparciu o ciągłe nagrywanie aż do osiągnięcia limitu (29 minut), a następnie ponowne naciśnięcie przycisku MOVIE. Inne funkcje, takie jak zoom, nie są używane.

Zakładanie/zdejmowanie obiektywu

Przed podłączeniem lub odłączeniem obiektywu przełącznik zasilania aparatu należy ustawić w pozycji OFF.

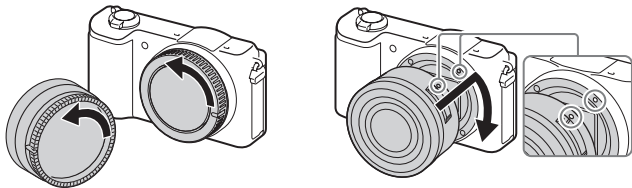

1 Jeżeli założona jest osłona na obiektyw lub osłona transportowa, należy je zdjąć z aparatu lub obiektywu.

- Wymianę obiektywu należy przeprowadzić szybko, unikając zakurzonych miejsc, aby do wnętrza aparatu nie przedostał się kurz lub inne zanieczyszczenia.

2 Zamocować obiektyw po uprzednim wyrównaniu białych znaczników indeksowych na obiektywie i na aparacie.

- Trzymaj aparat przodem w dół, aby zapobiec dostawaniu się kurzu do aparatu.

3 Docisnąwszy lekko obiektyw do aparatu, obrócić go zgodnie z ruchem wskazówek zegara, aż do pozycji blokady, co sygnalizowane jest charakterystycznym kliknięciem.

- Obiektyw należy nakładać prosto.

Uwagi

- Zakładając obiektyw, uważaj, aby nie nacisnąć przycisku zwolnienia obiektywu.
- Podczas zakładania obiektywu nie wolno używać nadmiernej siły.
- Do założenia obiektywu z bagnetem A (sprzedawany oddzielnie) konieczny jest adapter obiektywu (sprzedawany oddzielnie). Szczegółowe informacje znajdziesz w instrukcji obsługi dostarczonej razem z adapterem obiektywu.
- Jeśli używasz obiektywu z gniazdem statywu, gniazdo należy umieszczać po stronie obiektywu względem statywu, aby zapewnić lepszą równowagę.

■ Zdejmowanie obiektywu

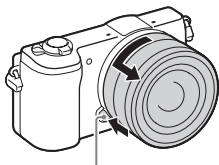

Przycisk zwolnienia obiektywu

- 1 Nacisnąć do oporu przycisk zwolnienia obiektywu i wykręcić obiektyw, obracając go do oporu w kierunku przeciwnym do ruchu wskazówek zegara.

Uwagi

- Jeśli w czasie zmiany obiektywu do aparatu dostaną się drobiny kurzu lub zanieczyszczenia i przyłgną do powierzchni przetwornika obrazu (części, która zamienia promienie światła na sygnał cyfrowy), mogą one być widoczne na zdjęciach jako ciemne plamy, w zależności od warunków otoczenia. Funkcja usuwania kurzu, zapobiegająca osiadaniu kurzu na przetworniku obrazu, polega na włączeniu lekkich wibracji w aparacie po wyłączeniu urządzenia. Obiektyw należy jednak zakładać lub zdejmować możliwie szybko, unikając zakurzonych miejsc.
- Jeśli zanieczyszczenia przyłgną do przetwornika obrazu, należy go oczyścić przy użyciu dmuchawy.
- Nie pozostawiać aparatu bez założonego obiektywu.
- Jeśli chcesz korzystać z osłony korpusu aparatu lub tylnej osłony obiektywu, kup ALC-B1EM (osłona korpusu) lub ALC-R1EM (tylna osłona obiektywu) (sprzedawane oddzielnie).
- Jeśli korzystasz z obiektywu z elektrycznym zoomem, przed wymianą obiektywu ustaw przełącznik zasilania aparatu na OFF i sprawdź, czy obiektyw jest całkowicie cofnięty. Jeśli obiektyw nie cofnął się, nie wciskaj go na siłę.
- Przy zakładaniu aparatu na statyw należy uważać, aby nie dotknąć przypadkiem pierścienia zoomu/ostrości.

Wkładanie karty pamięci (sprzedawana oddzielnie)

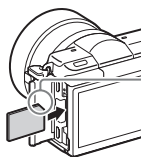
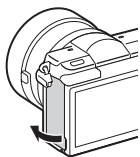

Upewnij się, że ścięty narożnik jest właściwie skierowany.

- 1 Otwórz pokrywę karty pamięci/gniazd.
- 2 Włóż kartę pamięci (sprzedawana oddzielnie).
 - Ustawiając ścięty narożnik tak, jak pokazano na rysunku, wsunąć kartę pamięci do oporu, aż wskoczy na swoje miejsce.
- 3 Zamknij pokrywę karty pamięci/gniazd.

■ Karty pamięci, jakie można wykorzystywać w aparacie

	Karta pamięci	Do zdjęć	Do filmów
A	Memory Stick XC-HG Duo™	✓	✓
	Memory Stick PRO Duo	✓	✓ (Tylko Mark2)
	Memory Stick PRO-HG Duo™	✓	✓
B	Karta pamięci SD	✓	✓ (Klasa 4 lub szybsza)
	Karta pamięci SDHC	✓	✓ (Klasa 4 lub szybsza)
	Karta pamięci SDXC	✓	✓ (Klasa 4 lub szybsza)

- W niniejszej instrukcji produkty opisane w tabeli są łącznie określane następująco:

A: Memory Stick PRO Duo

B: Karta SD

- W przypadku nagrywania filmów w formacie XAVC S można korzystać z poniższych kart pamięci:
 - Karta pamięci SDXC (co najmniej 64 GB w klasie 10 lub wyższej)
 - Karta pamięci SDXC (co najmniej 64 GB zgodna ze standardem UHS-I)
 - Memory Stick XC-HG Duo
- Opisywany aparat obsługuje karty SD zgodne ze standardem UHS-I.

■ Aby wyjąć kartę pamięci/akumulator

Karta pamięci: Wciśnij raz kartę pamięci, aby ją wysunąć.

Akumulator: Przesuń dźwignię zwalniającą akumulator. Uważaj, aby nie upuścić akumulatora.

Uwagi

- Nie wolno wyjmować karty pamięci/akumulatora, gdy świeci się wskaźnik dostępu (str. 9). Może to spowodować uszkodzenie danych zapisanych na karcie pamięci.

Ustawianie zegara

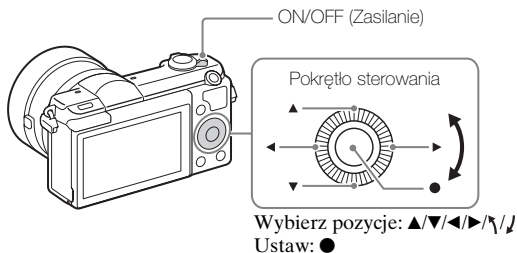

- 1 Ustaw przełącznik zasilania ON/OFF w położenie ON. Opcja ustawiania daty i godziny pojawia się, gdy aparat zostanie włączony po raz pierwszy.
 - Włączenie zasilania i przygotowanie do działania może trochę potrwać.
- 2 Sprawdź, czy na ekranie wybrano [Enter], a następnie naciśnij ● na pokrętle sterowania.

- Wybierz odpowiednią lokalizację geograficzną, postępując zgodnie ze wskazówkami na ekranie, a następnie naciśnij ●.
- Ustaw [Czas letni/zimowy], [Date/Czas] oraz [Format daty], a następnie naciśnij ●.
 - Gdy ustawiasz [Date/Czas], północ to 12:00 AM, a południe to 12:00 PM.
- Sprawdź, czy wybrano [Enter], a następnie naciśnij ●.

Wykonywanie zdjęć/Nagrywanie filmów

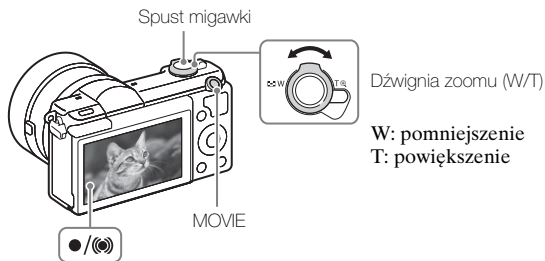

Fotografowanie

- Naciśnięć spust migawki do połowy, aby ustawić ostrość.
Kiedy obraz ma właściwą ostrość, słychać brzęczyk i zapala się wskaźnik ● lub (●).
- Wciśnij spust migawki do końca, aby wykonać zdjęcie.

- 1 Naciśnij przycisk MOVIE (Film), aby rozpocząć nagrywanie.
 - Zmień stopień powiększenia przy użyciu dźwigni zoomu (W/T).
 - 2 Ponowne naciśnięcie przycisku MOVIE kończy operację nagrywania.
-

Uwagi

- Przy domyślnych ustawieniach aparatu i temperaturze otoczenia ok. 25°C, ciągłe nagrywanie filmu w jednej sesji nagrywania jest możliwe maksymalnie przez ok. 29 minut (dostępny czas nagrywania filmu zależy od temperatury otoczenia, formatu/ustawienia nagrywania lub warunków eksploatacji aparatu przed przystąpieniem do nagrywania (str. 28)). Po zakończeniu nagrywania filmu można wznowić nagrywanie, ponownie naciskając przycisk MOVIE. W zależności od temperatury aparatu lub akumulatora, operacja nagrywania może zostać przerwana, aby zapobiec uszkodzeniu aparatu.
- Nie ciągnij ręką lampy błyskowej w górę. Może to spowodować usterkę.
- Jeśli podczas nagrywania filmu zostanie użyty zoom, zostanie zapisany dźwięk uruchomionego mechanizmu. Dźwięk przycisku MOVIE może zostać również zapisany przy zatrzymaniu nagrywania filmu.

Przeglądanie zdjęć

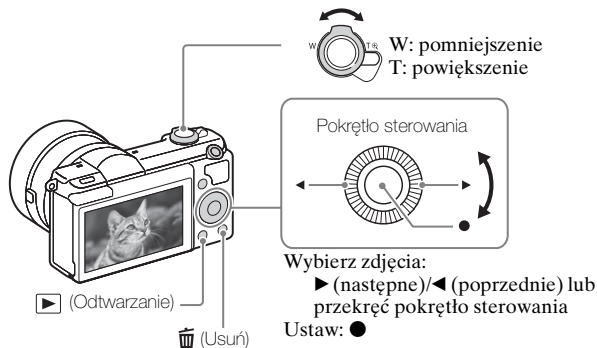

1 Naciśnij przycisk ▶ (Odtwarzanie).

■ Wybieranie następnego/poprzedniego zdjęcia

Wybierz zdjęcie przy użyciu ▶ (następne)/◀ (poprzednie) na pokrętle sterowania lub przekręcając to pokrętko. Naciśnij ● na środku pokrętła sterowania, aby obejrzeć film.

■ Usuwanie zdjęcia

- 1 Naciśnij przycisk 🗑️ (Usuń).
- 2 Wybierz [Kasuj] z użyciem ▲ na pokrętle sterowania, a następnie naciśnij ●.

■ Powrót do wykonywania zdjęć

Wciśnij spust migawki do połowy.

Omówienie innych funkcji

Inne funkcje można wykorzystywać przy użyciu pokręć sterowania, przycisku MENU, itp.

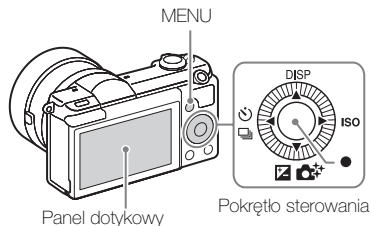

■ Pokręło sterowania

DISP (Wyświetlane dane): Pozwala zmienić ustawienia ekranu.

ISO (ISO): Umożliwia ustawianie czułości w oparciu o jasność.

[Zdjęcie dotykowe] (Kompens.eksp.): Pozwala kompensować ekspozycję i jasność całego obrazu.

[Kreatywność fotogr.] (Kreatywność fotogr.): Umożliwia intuicyjną obsługę aparatu i łatwe rejestrowanie twórczych obrazów.

[Tryb pracy] (Tryb pracy): Umożliwia przełączanie między różnymi metodami fotografowania, na przykład między robieniem pojedynczych zdjęć, zdjęciami seryjnymi lub fotografowaniem z bracketingiem.

[Tryb fotograf.] (Tryb fotograf.): Pozwala zmienić tryb fotografowania.

■ Rejestrowanie obrazu z wykorzystaniem panelu dotykowego

Opisywany aparat został wyposażony w panel dotykowy. Dotykając obiekt na monitorze, można rejestrować zdjęcia (Zdjęcie dotykowe) lub ustawiać ostrość na obiekcie (Ostrość dotykiem). Można również korzystać z funkcji [Zdjęcie dotykowe] w trybie fotografowania [Autoport./samowyz.].

W pozycji „Przewodnik pomocniczy” można znaleźć informacje na temat szczegółowej obsługi panelu dotykowego i dostępnych z jego poziomu funkcji.

Funkcje programu PlayMemories Home™

Oprogramowanie PlayMemories Home pozwala na importowanie zdjęć i filmów do komputera i ich wykorzystanie. Oprogramowanie PlayMemories Home jest niezbędne w przypadku importowania filmów XAVC S i AVCHD do komputera.



Import zdjęć z aparatu

Odtwarzanie
zaimportowanych
obrazów



W systemie Windows dostępne są również następujące funkcje:



Oglądanie
zdjęć w widoku
kalendarza



Tworzenie
płyty z filmami



Przesyłanie zdjęć
do serwisów
internetowych

Udostępnianie zdjęć
na PlayMemories
Online™



- Możesz pobrać Image Data Converter (oprogramowanie do edycji zdjęć RAW) lub Remote Camera Control, itp., wykonując następującą procedurę: Podłącz aparat do komputera → uruchom PlayMemories Home → kliknij [Powiadomienia].

Uwagi

- Do instalacji oprogramowania PlayMemories Home wymagane jest połączenie z Internetem.
- Do korzystania z PlayMemories Online lub innych serwisów internetowych niezbędne jest połączenie internetowe. PlayMemories Online lub inne serwisy internetowe mogą nie być dostępne w niektórych krajach lub regionach.
- W przypadku aplikacji na komputery Mac należy użyć następującego adresu URL:
<http://www.sony.co.jp/imsoft/Mac/>
- Jeśli oprogramowanie PMB (Picture Motion Browser), dostarczane z modelami oferowanymi przed 2011 r., jest już zainstalowane na komputerze, PlayMemories Home zastąpi je podczas instalacji. Należy używać oprogramowania PlayMemories Home, które zastąpiło PMB.

■ Wymagania systemowe

Informacje na temat wymagań systemowych dla tego oprogramowania można znaleźć pod adresem URL:

www.sony.net/pcenv/



■ Instalacja PlayMemories Home na komputerze

- 1 Korzystając z przeglądarki internetowej na komputerze, przejdź pod poniższy adres URL, a następnie zainstaluj program PlayMemories Home.

www.sony.net/pm/

- Szczegółowe informacje na temat programu PlayMemories Home można znaleźć na stronie pomocy PlayMemories Home (tylko w języku angielskim):

<http://www.sony.co.jp/pmh-se/>

- Po zakończeniu instalacji program PlayMemories Home uruchomi się.

- 2 Podłącz aparat do komputera przy pomocy przewodu microUSB (w zestawie).

- W programie PlayMemories Home mogą zostać zainstalowane nowe funkcje. Podłącz aparat do komputera, nawet jeśli program PlayMemories Home jest już zainstalowany na komputerze.
-

Uwagi

- Nie należy odłączać przewodu microUSB (w zestawie) od aparatu, gdy wyświetlany jest ekran obsługi lub ekran dostępu. Może to spowodować uszkodzenie danych.
- Aby odłączyć aparat od komputera, należy kliknąć  na pasku zadań, a następnie [Wysuń PMHOME].

Dodawanie funkcji do aparatu

Możesz dodać wybrane funkcje do aparatu, łącząc się z witryną pobierania aplikacji  (PlayMemories Camera Apps™) przez Internet.

<http://www.sony.net/pmca/>

- Po zainstalowaniu aplikacji możesz wywołać aplikację, dotykając smartfonem z systemem Android z obsługą NFC znaku N na aparacie, korzystając z funkcji [Jedno dotk.(NFC)].

Liczba zdjęć i dostępny czas nagrywania filmów



Liczba dostępnych zdjęć i czas nagrywania mogą zależeć od warunków otoczenia i karty pamięci.

■ Zdjęcia

 **Rozm. Obrazu]: L: 24M**

Gdy opcja  **Format obrazu] jest ustawiona na [3:2]***

Jakość \ Pojemność	2 GB
Standard	330 zdjęć
Wysoka	200 zdjęć
RAW & JPEG	54 zdjęć
RAW	74 zdjęć

* Gdy opcja  **Format obrazu] ma ustawienie inne niż [3:2], możesz zapisać więcej obrazów niż pokazano powyżej. (Jeśli opcja  **Jakość] nie jest ustawiona na [RAW].)****

Filmy

W poniższej tabeli pokazano przybliżony łączny czas nagrywania na karcie pamięci sformatowanej z poziomu opisywanego aparatu. Czas nagrywania w przypadku filmów XAVC S i AVCHD dotyczy nagrywania przy ustawieniu [WYŁ.] w pozycji [NAGR. podw. wideo].

(h (godzina), m (minuta))

Pojemność	2 GB	64 GB
Ust. nagrywania		
60p 50M/50p 50M	—	2 h 35 m
30p 50M/25p 50M	—	2 h 35 m
24p 50M*	—	2 h 35 m
60i 24M(FX)/50i 24M(FX)	10 m	6 h
60i 17M(FH)/50i 17M(FH)	10 m	8 h 15 m
60p 28M(PS)/50p 28M(PS)	9 m	5 h 5 m
24p 24M(FX)/25p 24M(FX)	10 m	6 h
24p 17M(FH)/25p 17M(FH)	10 m	8 h
1440×1080 12M	20 m	11 h
VGA 3M	1 h 10 m	40 h

* tylko w modelach zgodnych z trybem 1080 60i

- Ciągłe nagrywanie jest możliwe przez około 29 minut (ograniczenie sprzętowe). Maksymalny ciągły czas nagrywania filmu w formacie MP4 (12M) wynosi ok. 20 minut (ograniczenie wynikające z rozmiaru pliku 2 GB).
- Dostępna długość filmu zmienia się, ponieważ aparat stosuje funkcję zmiennej prędkości bitowej (VBR), która automatycznie dostosowuje jakość obrazu do filmowanej sceny. Podczas filmowania szybko poruszającego się obiektu obraz jest wyraźniejszy, ale dostępna długość filmu zmniejsza się, ponieważ do rejestracji potrzeba więcej pamięci. Dostępna długość filmu również zmienia się w zależności od warunków nagrywania, obiektu lub ustawień jakości/rozmiaru obrazu.

Uwagi dotyczące ciągłego nagrywania filmu

- Nagrywanie filmu w wysokiej jakości lub ciągle nagrywanie filmu przy użyciu przetwornika obrazu wymaga bardzo dużo energii. Dlatego przy ciągłej pracy temperatura wewnątrz aparatu rośnie, dotyczy to zwłaszcza przetwornika obrazu. W takich przypadkach aparat automatycznie wyłącza się, gdyż wysoka temperatura wpływa na jakość zdjęć lub na wewnętrzne mechanizmy aparatu.
- Poniżej podano dostępny czas dla nagrywania filmu w przypadku rozpoczęcia nagrywania przy domyślnych ustawieniach aparatu po chwilowym wyłączeniu zasilania aparatu. (Poniższe wartości reprezentują czas ciągłego rejestrowania od momentu rozpoczęcia nagrywania do momentu jego zakończenia przez aparat.)

Temperatura otoczenia	Ciągły czas nagrywania filmów
20°C	Ok. 29 minut
30°C	Ok. 29 minut
40°C	Ok. 20 minut

- Dostępny czas nagrywania filmu zależy od temperatury, formatu/ustawienia nagrywania lub stanu aparatu przed przystąpieniem do nagrywania. Jeśli po włączeniu zasilania aparatu często zmieniasz kompozycję lub wykonujesz zdjęcia, temperatura wewnątrz aparatu rośnie i dostępny czas nagrywania będzie krótszy.
- Gdy pojawi się [1], należy zatrzymać nagrywanie filmu.
- Jeśli aparat przerwie nagrywanie ze względu na wysoką temperaturę, pozostaw aparat wyłączony na kilka minut. Wznów nagrywanie, gdy temperatura wewnętrzna aparatu znacząco spadnie.

Uwagi dotyczące korzystania z aparatu

Funkcje wbudowane w aparat

- Instrukcja urządzenia opisuje urządzenia obsługujące formaty 1080 60i oraz 1080 50i.

Aby dowiedzieć się, czy aparat obsługuje format 1080 60i lub 1080 50i, sprawdź następujące oznaczenia na spodzie aparatu.

urządzenia zgodne z zapisem 1080 60i: 60i

urządzenie zgodne z zapisem 1080 50i: 50i

- Aparat obsługuje filmy w formacie 1080 60p lub 50p. W przeciwieństwie do standardowych trybów zapisu używanych do tej pory, które wykorzystują przeplot, opisany aparat rejestruje obraz metodą progresywną. Powoduje to zwiększenie rozdzielczości i zapewnia wyraźniejszy, bardziej realistyczny obraz.

Uwagi dotyczące użytkowania i konserwacji

Należy uważać, aby nie obchodzić się nieostrożnie z urządzeniem, nie demontować go, nie modyfikować, narażać na wstrząsy i uderzenia, upadki lub nie nastąpić na nie. Szczególnie ostrożnie należy postępować z obiektywem.

Uwagi dotyczące nagrywania/odtworzenia

- Przed przystąpieniem do wykonywania zdjęć/nagrywania należy wykonać zapis próbny, aby upewnić się, że aparat działa prawidłowo.
- Opisywany aparat nie jest pyłoszczelny, wodoszczelny, ani odporny na zachłapanie.
- Nie patrzeć na słońce, ani ostre światło przez zdjęty obiektyw. Grozi to nieodwracalnym uszkodzeniem wzroku. Może również dojść do uszkodzenia obiektywu.
- W przypadku wystąpienia kondensacji wilgoci, przed użyciem aparatu należy najpierw ją usunąć.
- Nie potrząsać ani nie uderzać aparatem. Może to spowodować usterkę i uniemożliwić zapisywanie zdjęć. Ponadto nośnik do zapisu może przestać działać lub dane zdjęć mogą ulec uszkodzeniu.

Nie używać/przechowywać aparatu w następujących miejscach

- W miejscu o bardzo wysokiej lub bardzo niskiej temperaturze albo o wysokiej wilgotności
W miejscach typu zaparkowany na słońcu samochód korpus aparatu może ulec deformacji, co grozi awarią.
- W nasłonecznionym miejscu lub w pobliżu grzejnika
Korpus aparatu może ulec odbarwieniu lub deformacji, co grozi awarią.
- W miejscu narażonym na wstrząsy lub drgania
- W pobliżu występowania silnych fal elektromagnetycznych, promieniowania lub silnej magnetyczności
W takich warunkach mogą wystąpić problemy z prawidłowym nagrywaniem lub odtwarzaniem.
- W miejscach piaszczystych lub zapyłonych
Uważać, aby piasek lub kurz nie dostały się do aparatu. Grozi to uszkodzeniem aparatu, w niektórych przypadkach trwałym.

Informacje dotyczące uchwytu

Uchwyt pokryty jest specjalnym materiałem. Uchwyt może ulec odbarwieniu, jeśli będzie ocierał się o ciemną tkaninę, skórę, itp.

Przechowywanie

Pamiętać o założeniu przedniej osłony obiektywu, gdy aparat nie jest używany.

Uwagi dotyczące ekranu i obiektywu

- Monitor wyprodukowano w oparciu o wysoce precyzyjną technologię, która gwarantuje liczbę sprawnych pikseli matrycy na poziomie ponad 99,99%. Na monitorze mogą jednak pojawić się małe czarne i/lub jasne punkty (w kolorze białym, czerwonym, niebieskim lub zielonym). Te punkty są normalnym rezultatem procesu produkcyjnego i nie wpływają na nagranie.
- Nie wolno naciskać na monitor. Na monitorze mogą pojawić się przebarwienia grożące awarią.
- Do obsługi panelu dotykowego nie wolno wykorzystywać ostro zakończonych przedmiotów. Może to spowodować usterkę.
- Gdy działa obiektyw, należy uważać, aby nie przytrzymał on palca.

Informacje dotyczące magnesów

W tylnej części monitora oraz w sąsiedztwie lampy błyskowej przymocowano magnesy. Do monitora lub korpusu aparatu nie należy zbliżać przedmiotów podatnych na działanie pól magnetycznych, na przykład dyskiety lub kart kredytowych.

Korzystanie z obiektywów i akcesoriów

Zaleca się stosowanie obiektywów/akcesoriów marki Sony, ponieważ dostosowane są one do parametrów opisywanego aparatu.

Korzystanie z produktów innych producentów grozi obniżeniem wydajności aparatu, jego awarią lub wypadkiem.

Uwagi dotyczące lampy błyskowej

- Nie wolno podnosić aparatu, chwytając za lampę błyskową, ani działać na nią ze zbyt dużą siłą.
- Jeśli do otwartej lampy błyskowej dostanie się woda, kurz lub piasek, może to spowodować jej usterkę.
- Należy uważać na palce, wsuwając lampę błyskową.

Uwagi dotyczące temperatury aparatu

Aparat i akumulator mogą osiągnąć wysoką temperaturę w wyniku ciągłego użytkowania; nie jest to usterka.

Uwagi dotyczące zabezpieczenia przed przegrzaniem

Zależnie od temperatury aparatu i akumulatora, nagrywanie filmów może być niemożliwe lub zasilanie może wyłączyć się automatycznie w celu ochrony aparatu.

Na monitorze pojawi się komunikat informujący o wyłączeniu zasilania lub braku możliwości dalszego nagrywania filmów. W takim przypadku należy pozostawić zasilanie wyłączone i poczekać, aż aparat i akumulator ostygną. Jeśli włączysz zasilanie, nie pozwalając na obniżenie temperatury aparatu i akumulatora, może się ono ponownie samo wyłączyć, a nagrywanie filmów będzie niemożliwe.

Ładowanie akumulatora

Jeśli ładujesz akumulator, który nie był używany przez dłuższy czas, naładowanie go do pełnej pojemności może być niemożliwe. Wynika to z charakterystyki akumulatora. Ponownie naładuj akumulator.

Ostrzeżenie dotyczące praw autorskich

Programy telewizyjne, filmy, taśmy wideo i inne materiały mogą być chronione prawami autorskimi. Nieuprawniona rejestracja takich materiałów może stanowić naruszenie przepisów dotyczących ochrony praw autorskich.

Brak odpowiedzialności w przypadku uszkodzonych danych lub błędów rejestracji

Firma Sony nie ponosi odpowiedzialności w przypadku braku możliwości zapisu, utraty lub uszkodzenia zapisanych treści wynikających z usterki aparatu lub nośnika danych, itp.

Czyszczenie powierzchni aparatu

Powierzchnię aparatu czyścić miękką szmatką, lekko zwilżoną w wodzie, a następnie wytrzeć suchą. Aby zapobiec uszkodzeniu wykończenia lub obudowy:

- Nie narażaj aparatu na kontakt z takimi chemicznymi produktami jak rozcieńczalnik, benzyna, alkohol, ściereczki jednorazowe, środki przeciwowadom, środki przeciwsłoneczne lub środki owadobójcze.

Konserwacja monitora

- Pozostawione na monitorze resztki kremu do rąk lub kremu nawilżającego mogą prowadzić do rozpuszczenia powłoki monitora. Tego rodzaju substancje pozostawione na monitorze należy niezwłocznie wytrzeć.
- Silne wycieranie przy pomocy chusteczek papierowych lub innych materiałów może uszkodzić powłokę ekranu.
- W przypadku pozostawionych na monitorze odcisków palców lub przylegających do niego zanieczyszczeń, wskazane jest najpierw delikatne usunięcie zanieczyszczeń, a następnie przetarcie monitora do czysta miękką szmatką.

Uwagi dotyczące bezprzewodowych sieci LAN

Nie ponosimy żadnej odpowiedzialności za szkody spowodowane niepowołanym dostępem lub nieupoważnionym wykorzystaniem miejsc docelowych zapisanych na aparacie, które wynikają z jego utraty lub kradzieży.

Dane techniczne

Aparat

[System]

Typ aparatu: Aparat cyfrowy
z wymiennymi obiektywami
Obiektywy: Obiektyw Sony
z bagnetem E

[Przetwornik obrazu]

Przetwornik obrazu: Przetwornik
obrazu CMOS o formacie
APS-C (23,5 mm × 15,6 mm)
Łączna liczba pikseli przetwornika
obrazu: Ok. 24 700 000 pikseli
Efektywna liczba pikseli aparatu:
Ok. 24 300 000 pikseli

[System automatycznego ustawiania ostrości]

System: System detekcji fazowej/
System detekcji kontrastu
Zakres czułości: EV-1 do EV20
(przy ekwiwalencji ISO 100
i obiektywie F2,0)

[Kontrola ekspozycji]

Metoda pomiaru: 1 200-segmentowy
pomiar za pomocą przetwornika
obrazu
Zakres pomiaru: EV-1 do EV20
(przy ekwiwalencji ISO 100
i obiektywie F2,0)
Czułość ISO (zalecany wskaźnik
ekspozycji):
Zdjęcia: AUTO, ISO 100 –
ISO 25 600
Filmy: AUTO, odpowiednik
ISO 100 – ISO 12 800
Kompensacja ekspozycji: ±3,0 EV
(co 1/3 EV)

[Migawka]

Typ: Elektronicznie sterowana
migawka szczelinowa
o przebiegu pionowym
Zakres czasów otwarcia:
Zdjęcia: 1/4 000 sekundy do
30 sekund, BULB
Filmy: 1/4 000 sekundy do
1/4 sekundy (co 1/3 EV),
Urządzenie kompatybilne
z formatem 1080 60i do
1/60 sekundy w trybie AUTO
(do 1/30 sekundy w trybie
[Auto. wolna mig.])
Urządzenie kompatybilne
z formatem 1080 50i do 1/50
sekundy w trybie AUTO (do
1/25 sekundy w trybie
[Auto. wolna mig.])
Synchronizacja z błyskiem:
1/160 sekundy

[Nośniki zapisu]

Memory Stick PRO Duo, karta SD

[Monitor]

Monitor LCD: Panoramiczny,
z matrycą TFT 7,5 cm (typ 3,0),
panel dotykowy
Łączna liczba punktów:
921 600 punktów

[Gniazda wejść/wyjść]

Złącze USB Multi/Micro*:
Hi-Speed USB (USB 2.0)
* Przeznaczone do urządzeń
zgodnych z microUSB.
HDMI: Mikrowtyk HDMI typu D

[Zasilanie]

Rodzaj akumulatora: Akumulator
NP-FW50

[Pobór mocy (podczas rejestrowania obrazów)]

Przy użyciu obiektywu E PZ 16 –
50 mm F3.5 – 5.6 OSS*
Ok. 2,3 W
* dostarczane z ILCE-5100L/
ILCE-5100Y

[Pozostałe]

Exif Print: Zgodny
PRINT Image Matching III: Zgodny
DPOF: Zgodny
Wymiary (przybliżone, zgodnie ze
standardem CIPA):
109,6 mm × 62,8 mm × 35,7 mm
(szer./wys./głęb.)
Masa (przybliżona, zgodnie ze
standardem CIPA):
283 g (wraz z akumulatorem
i kartą Memory Stick PRO Duo)
224 g (sam aparat)
Temperatura robocza: 0 °C do 40 °C

Format pliku:

Zdjęcie: zgodne z JPEG (DCF
wer. 2.0, Exif wer. 2.3, MPF
Baseline), RAW (format Sony
ARW 2.3)
Filmy (Format XAVC S):
format zgodny z MPEG-4 AVC/
H.264 XAVC S wer.1.0
Obraz: MPEG-4 AVC/H.264
Dźwięk: 2 kan. LPCM (48 kHz
16-bitowy)
Film (Format AVCHD):
Zgodny z formatem AVCHD
wer. 2.0
Obraz: MPEG-4 AVC/H.264
Dźwięk: Dolby Digital 2 kan.
Dolby Digital Stereo Creator
• Wyprodukowano na licencji
firmy Dolby Laboratories.
Film (Format MP4):
Obraz: MPEG-4 AVC/H.264
Dźwięk: MPEG-4 AAC-LC
2 kan.

[Lampa błyskowa]

Liczba przewodnia lampy
błyskowej: 4 (w metrach przy
ISO 100)
Czas ładowania: Ok. 3 sekundy
Kąt rozsyłu błysku: Odpowiadający
obiektywowi 16 mm (ogniskowa
podana na obiektywie)
Korekcja błysku: ±2,0 EV
(co 1/3 EV)

PL

[Sieć bezprzewodowa]

Obsługiwany format: IEEE 802.11

b/g/n

Częstotliwość: 2,4 GHz

Obsługiwane protokoły

zabezpieczeń: WEP/WPA-PSK/
WPA2-PSK

Metoda konfiguracji: WPS (Wi-Fi

Protected Setup)/ręcznie

Metoda dostępu: tryb infrastruktury

NFC: zgodne z NFC Forum Type 3

Tag

Zasilacz sieciowy AC-UB10C/ UB10D

Wymagania dotyczące zasilania:

Prąd zmienny o napięciu od
100 V do 240 V, 50 Hz/60 Hz,
70 mA

Napięcie wyjściowe:

Prąd stały 5 V, 0,5 A

Akumulator NP-FW50

Rodzaj akumulatora:

Akumulator litowo-jonowy

Napięcie maksymalne:

Prąd stały 8,4 V

Napięcie nominalne:

Prąd stały 7,2 V

Maksymalne napięcie ładowania:

Prąd stały 8,4 V

Maksymalny prąd ładowania: 1,02 A

Pojemność: Typowa 7,7 Wh

(1 080 mAh)

Minimalna 7,3 Wh (1 020 mAh)

Obiektyw

Obiektyw	Obiektyw z zoomem E16 – 50 mm ¹⁾	Obiektyw z zoomem E55 – 210 mm
Aparat	ILCE-5100L/ ILCE-5100Y	ILCE-5100Y
Odpowiednik długości ogniskowej dla aparatu małoobrazkowego 35 mm ²⁾ (mm)	24 – 75	82,5 – 315
Zespoły/elementy obiektywu	8 – 9	9 – 13
Kąt widzenia obiektywu ²⁾	83° – 32°	28,2° – 7,8°
Minimalna ogniskowa ³⁾ (m)	0,25 – 0,3	1,0
Maksymalne powiększenie (×)	0,215	0,225
Minimalna przysłona	f/22 – f/36	f/22 – f/32
Średnica filtra (mm)	40,5	49
Wymiary (maks. średnica × wysokość) (przybliżone mm)	64,7 × 29,9	63,8 × 108
Masa (przybliżona g)	116	345
SteadyShot	Dostępne	Dostępne

1) Zoom elektryczny.

2) Wartości odpowiadające ogniskowej i kątowi widzenia aparatu małoobrazkowego (35 mm) oparto na aparatach cyfrowych wyposażonych w przetwornik obrazu formatu APS-C.

3) Minimalna odległość z ostrością to najmniejsza odległość od przetwornika obrazu do obiektu.



Konstrukcja i dane techniczne mogą ulec zmianie bez uprzedzenia.

Ogniskowa

Kąt obrazu tego aparatu jest węższy niż aparatu małoobrazkowego 35 mm. Możesz znaleźć przybliżony odpowiednik długości ogniskowej aparatu małoobrazkowego 35 mm i wykonać zdjęcie o tym samym kącie, zwiększając długość ogniskowej obiektywu o połowę.

Na przykład: stosując obiektyw 50 mm, otrzymujesz przybliżony odpowiednik obiektywu 75 mm aparatu małoobrazkowego 35 mm.

Znaki towarowe

- Memory Stick i  są znakami towarowymi lub zastrzeżonymi znakami towarowymi Sony Corporation.
- XAVC S i  są zastrzeżonymi znakami towarowymi firmy Sony Corporation.
- „AVCHD Progressive” oraz logotyp „AVCHD Progressive” to znaki towarowe Panasonic Corporation oraz Sony Corporation.
- Dolby i symbol podwójnego D to znaki towarowe Dolby Laboratories.
- Terminy HDMI i HDMI High-Definition Multimedia Interface oraz logo HDMI to znaki towarowe lub zastrzeżone znaki towarowe HDMI Licensing LLC w Stanach Zjednoczonych i innych krajach.
- Windows jest zastrzeżonym znakiem towarowym Microsoft Corporation w Stanach Zjednoczonych i/lub w innych krajach.
- Mac jest zastrzeżonym znakiem towarowym Apple Inc. w Stanach Zjednoczonych i w innych krajach.
- iOS to zastrzeżony znak towarowy lub znak towarowy Cisco Systems, Inc.
- iPhone i iPad są zastrzeżonymi znakami towarowymi Apple Inc. w Stanach Zjednoczonych i w innych krajach.
- Logo SDXC to znak towarowy SD-3C, LLC.

- Android i Google Play są znakami towarowymi firmy Google Inc.
- Wi-Fi, logo Wi-Fi, Wi-Fi PROTECTED SET-UP to zastrzeżone znaki towarowe Wi-Fi Alliance.
- Symbol N jest znakiem handlowym lub zarejestrowanym znakiem handlowym NFC Forum, Inc. w Stanach Zjednoczonych i w innych krajach.
- DLNA oraz DLNA CERTIFIED to znaki towarowe Digital Living Network Alliance.
- Facebook oraz logo „f” to znaki towarowe lub zastrzeżone znaki towarowe Facebook, Inc.
- YouTube oraz logo YouTube to znaki towarowe lub zastrzeżone znaki towarowe Google Inc.
- Eye-Fi to znak towarowy Eye-Fi, Inc.
- Dodatkowo, używane w instrukcji nazwy systemów i produktów są ogólnie znakami towarowymi lub zastrzeżonymi znakami towarowymi ich twórców lub producentów. Jednakże w niniejszej instrukcji symbole ™ lub ® mogły zostać czasami pominięte.



Dodatkowe informacje o tym produkcie i odpowiedzi na najczęściej zadawane pytania znajdują się na naszej witrynie pomocy technicznej.

<http://www.sony.net/>

Дополнительная информация о камере ("Справочное руководство")



"Справочное руководство" является интерактивным руководством. Вы можете прочитать "Справочное руководство" на компьютере или смартфоне. Обращайтесь к нему для получения подробных инструкций по многим функциям камеры.

URL-адрес:

http://rd1.sony.net/help/ilc/1430/h_zz/



Просмотр справки

Данная камера оснащена встроенным руководством по инструкциям.

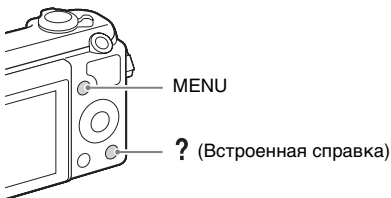

Встроенная справка

Камера отображает пояснения для пунктов MENU и значений установки.

① Нажмите кнопку MENU.

RU ② Выберите нужный пункт, а затем нажмите кнопку
2 ? (Встроенная справка).

Подсказка по съемке

Камера отображает подсказки по съемке для выбранного режима съемки.

- ① Нажмите кнопку ? (Встроенная справка) в режиме съемки.
- ② Выберите нужную подсказку по съемке, а затем нажмите ● на колесике управления.

Подсказка по съемке будет отображена.

- Вы можете выполнять прокрутку экрана с помощью ▲/▼ и переключать подсказки по съемке с помощью ◀/▶.

ПРЕДУПРЕЖДЕНИЕ

Для уменьшения опасности возгорания или поражения электрическим током не подвергайте аппарат воздействию дождя или влаги.

ВАЖНЫЕ ИНСТРУКЦИИ ПО ТЕХНИКЕ БЕЗОПАСНОСТИ -СОХРАНИТЕ ЭТИ ИНСТРУКЦИИ ОПАСНОСТЬ ДЛЯ УМЕНЬШЕНИЯ ОПАСНОСТИ ВОЗГОРАНИЯ ИЛИ ПОРАЖЕНИЯ ЭЛЕКТРИЧЕСКИМ ТОКОМ СТРОГО СОБЛЮДАЙТЕ ЭТИ ИНСТРУКЦИИ

ПРЕДУПРЕЖДЕНИЕ

Батарейный блок

Неправильное обращение с батарейным блоком может стать причиной его взрыва, возгорания, а также химических ожогов. Соблюдайте следующие меры предосторожности.

- Не разбирайте блок.
- Не подвергайте батарейный блок каким бы то ни было механическим воздействиям: ударам, падениям или попаданиям под тяжелые предметы.
- Во избежание короткого замыкания не допускайте контакта металлических предметов с контактами батарейного блока.
- Не допускайте нагрева батарейного блока до температуры выше 60 °С: избегайте воздействия на него прямых солнечных лучей, а также не оставляйте в припаркованном на солнце автомобиле.

- Запрещается сжигать блок или бросать его в огонь.
- Не следует использовать поврежденные и протекшие литий-ионные батареи.
- Для зарядки батарейного блока используйте оригинальное зарядное устройство Sony или другое совместимое зарядное устройство.
- Храните батарейный блок в недоступном для детей месте.
- Храните батарейный блок в сухом месте.
- Замену следует выполнять только на батарейный блок того же или аналогичного типа, рекомендованный Sony.
- Утилизация использованных батарейных блоков должна производиться надлежащим образом в соответствии с инструкциями.

WiFi функцию следует использовать исключительно внутри помещений.

ИНФОРМАЦИЯ О ДЕКЛАРИРОВАНИИ ПРОДУКЦИИ

Модуль беспроводной передачи данных, модель TypeWN зарегистрирована Федеральным Агентством Связи (Регистрационный номер в Госреестре: Д-РД-1983 от 20.07.2012)

Декларация соответствия:	Д-РД-1983
Дата принятия декларации:	12.07.2012
Декларация действительна до:	12.07.2018
Модуль беспроводной передачи данных, модель TypeWN соответствует требованиям нормативных документов:	«Правила применения оборудования радиодоступа. Часть 1. Правила применения оборудования радиодоступа для беспроводной передачи данных в диапазоне от 30МГц до 66 ГГц» утвержденные Приказом Министерства связи и массовых коммуникаций РФ № 124 от 14.09.2010 (зарегистрирован Минюстом России 12.10.2010. Регистрационный № 18695)

Адаптер переменного тока

При использовании сетевого адаптера переменного тока воспользуйтесь близлежащей сетевой розеткой. Если при использовании аппарата возникает неисправность, немедленно отсоедините сетевой адаптер переменного тока от сетевой розетки.

Сетевой шнур, если он прилагается, предназначен специально для использования только с данным фотоаппаратом, и не должен использоваться с другим электрическим оборудованием.



Дата изготовления изделия.

Дата изготовления указана на упаковке на этикетке со штрих-кодом в следующем формате: ММ-YYYY, где ММ – месяц, YYYY – год изготовления.

Дата изготовления литий-ионного батарейного блока указаны на боковой стороне или на поверхности с наклейкой.

5 буквенно-цифровых символов



Для покупателей в Европе

Примечание для клиентов в странах, на которые распространяются Директивы ЕС

Изготовитель: Sony Corporation, 1-7-1 Konan Minato-ku Tokyo, 108-0075 Japan
Для запросов относительно соответствия данного изделия законодательству Европейского Союза: Sony Deutschland GmbH, Hedelfinger Strasse 61, 70327 Stuttgart, Germany



Настоящим Sony Corporation заявляет, что данное оборудование соответствует основным требованиям и другим необходимым положениям директивы 1999/5/ЕС. Для получения более подробной информации, пожалуйста, обратитесь по следующему URL-адресу:

<http://www.compliance.sony.de/>

| Уведомление

Если статическое электричество или электромагнитные силы приводят к сбою в передаче данных, перезапустите приложение или отключите и снова подключите коммуникационный кабель (USB и т.д.).

Данное изделие было испытано и признано соответствующим диапазону, установленному инструкцией EMC, по использованию соединительных кабелей короче 3 метров.

Электромагнитные поля определенных частот могут влиять на изображение и звук данного аппарата.

| Утилизация использованных элементов питания и отслужившего электрического и электронного оборудования (Директива применяется в странах Евросоюза и других европейских странах, где действуют системы раздельного сбора отходов)



Информация для покупателей в Украине

Уполномоченный представитель в Украине по вопросам соответствия требованиям технических регламентов: ООО “Сони Украина”, ул. Спасская 30, г.Киев, 04070, Украина.

| Оборудование отвечает требованиям:

- Технического регламента ограничения использования некоторых опасных веществ в электрическом и электронном оборудовании (постановление КМУ от 03.12.2008 № 1057);
- Технического регламента безопасности низковольтного электрического оборудования (постановление КМУ от 29.10.2009 № 1149);
- Технического регламента по электромагнитной совместимости оборудования (постановление КМУ от 29.07.2009 № 785);

Производитель Сони Корпорейшн этим декларирует, что оборудование ILCE-5100/Цифровой фотоаппарат со сменным объективом отвечает требованиям и другим применимым положениям Технического регламента радиоборудования и телекоммуникационного конечного (терминального) оборудования. Получить декларацию соответствия можно по адресу ООО “Сони Украина”, ул. Спасская 30, г. Киев, 04070, Украина, e-mail info@sony.ua.



Для покупателей, купивших фотоаппараты в магазинах Японии, обслуживающих туристов

Примечание

Некоторые сертификационные знаки для стандартов, которые поддерживает данный фотоаппарат, можно отобразить на экране фотоаппарата.

Выберите MENU →  (Настройка) 5 → [Логотип сертифик.].

Если знаки не удастся отобразить из-за проблем, таких как неисправность фотоаппарата, обратитесь к ближайшему дилеру Sony или в местный авторизованный сервисный центр Sony.

Содержание

Подготовка камеры Шаг 1 стр. 9

- Проверка комплектации
- Компоненты камеры
- Вставка аккумулятора
- Зарядка аккумулятора
- Установка/снятие объектива
- Установка карты памяти (продается отдельно)
- Установка часов

Основные операции Шаг 2 стр. 23

- Фотосъемка/видеосъемка

Функция воспроизведения Шаг 3 стр. 25

- Просмотр снимков

Функция записи Шаг 4 стр. 26

- Введение в другие функции

Импортирование изображений в компьютер стр. 27

- Функции PlayMemories Home™

Добавление функций на камере стр. 29

- Добавление функций на камере

Прочее стр. 29

- Количество фотоснимков и время видеозаписи
- Примечания по использованию камеры
- Технические характеристики

Данное руководство относится к нескольким моделям, поставляемым с различными объективами.

Название модели зависит от прилагаемого объектива. Доступная модель варьируется в зависимости от стран/регионов.

Название модели	Объектив
ILCE-5100	Не прилагается
ILCE-5100L	E16 – 50 mm
ILCE-5100Y	E55 – 210 mm и E16 – 50 mm

Проверка комплектации

Сначала проверьте название модели вашей камеры (стр. 8).
Прилагаемые принадлежности отличаются в зависимости от модели.

Число в скобках означает количество.

■ Прилагается ко всем моделям

- Камера (1)
- Сетевой шнур (1)* (не прилагается в США и Канаде)



- * В комплект поставки камеры может входить несколько сетевых шнуров. Используйте шнур, соответствующий стране/региону пребывания.
- Перезаряжаемый аккумулятор NP-FW50 (1)



- Кабель micro USB (1)

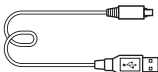

- Адаптер переменного тока AC-UB10C/UB10D (1)

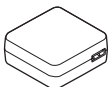

- Плечевой ремень (Полиэстер, кожезаменитель, сделано в Китае) (1)

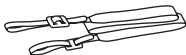

- Инструкция по эксплуатации (данное руководство) (1)
- Wi-Fi Connection/One-touch (NFC) Guide
Данная справка поясняет функции, требующие соединения Wi-Fi.

■ ILCE-5100

- Крышка байонета (1)
(Надевается на камеру)

■ ILCE-5100L

- Зум-объектив E16 – 50 mm (1)
(надевается на камеру)/
Передняя крышка объектива (1) (надевается на объектив)

■ ILCE-5100Y

- Зум-объектив E16 – 50 mm (1)
(надевается на камеру)/
Передняя крышка объектива (1) (надевается на объектив)
- Зум-объектив E55 – 210 mm (1)/
Передняя крышка объектива (1)/
Задняя крышка объектива (1)/
Светозащитная бленда объектива (1)

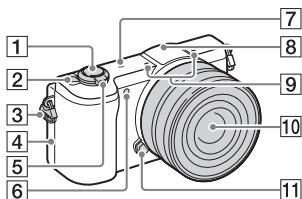

Компоненты камеры

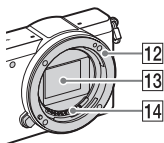

Когда объектив снят



- 1 Кнопка затвора
- 2 Выключатель ON/OFF (Питание)
- 3 Проушина для плечевого ремня
- 4  (Метка N)
 - При подключении камеры к смартфону, который оснащен функцией NFC, прикоснитесь к метке.
 - NFC (Near Field Communication) представляет собой международный стандарт технологии беспроводной связи в коротком диапазоне.

- 5 Для съемки: Рычажок W/T (зум)
Для просмотра: Рычажок  (индексный режим)/  (воспроизведение крупным планом)
- 6 Подсветка АФ/Лампочка таймера автоспуска
- 7  Метка положения датчика изображения
- 8 Вспышка
- 9 Микрофон¹⁾
- 10 Объектив
- 11 Кнопка отсоединения объектива
- 12 Байонет
- 13 Датчик изображения²⁾
- 14 Контакты подсоединения объектива²⁾

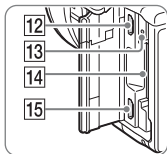
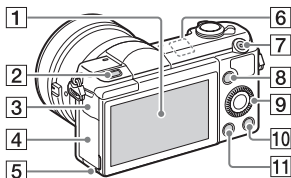

- 1) Не закрывайте эту часть во время видеозаписи.
- 2) Не прикасайтесь непосредственно к этой части.

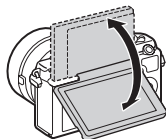

- 1** Монитор/сенсорная панель
- Вы можете отрегулировать монитор, установив его под хорошо видимым углом, и выполнять съемку из любого положения.



- 2** Кнопка  (поднятие вспышки)
- 3** Крышка разъема Multi/Micro USB
- 4** Крышка карты памяти/разъема
- 5** Индикатор доступа
- 6** Датчик Wi-Fi (встроенный)
- 7** Кнопка MOVIE (Видео)
- 8** Кнопка MENU

- 9** Колесико управления
- 10** Кнопка ? (Встроенная справка)/  (Удалить)
- 11** Кнопка  (Воспроизведение)
- 12** Разъем Multi/Micro USB*
- Поддерживает Micro USB-совместимое устройство.
- 13** Индикатор зарядки
- 14** Слот карты памяти
- 15** Микрогнездо HDMI

* Для получения подробных сведений о совместимых аксессуарах для разъема Multi/Micro USB, посетите веб-сайт Sony или обратитесь за консультацией к дилеру Sony или в местный уполномоченный сервисный центр Sony.

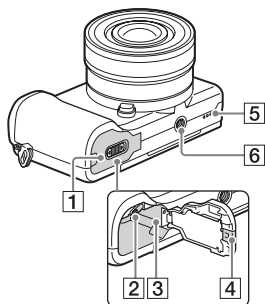

- 1** Крышка аккумулятора
- 2** Рычажок выталкивания аккумулятора
- 3** Слот для вставки аккумулятора
- 4** Крышка соединительной пластины
 - Используйте ее при использовании адаптера переменного тока AC-PW20 (продается отдельно). Вставьте соединительную пластину в отсек аккумулятора, а затем пропустите провод сквозь крышку соединительной пластины, как показано ниже.

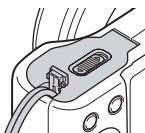

- При закрытии крышки убедитесь, что провод не защемлен.

- 5** Динамик
- 6** Отверстие гнезда для штатива
 - Используйте штатив с винтом длиной менее 5,5 мм. В противном случае Вы не сможете плотно закрепить камеру, что может привести к ее повреждению.

■ Объектив

См. стр. 39 по характеристикам объективов.

E PZ 16 – 50 mm F3.5 – 5.6 OSS (прилагается к ILCE-5100L/ILCE-5100Y)

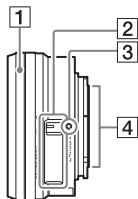

- 1 Кольцо зуммирования/
фокусировки
- 2 Рычажок зуммирования
- 3 Метка крепления
- 4 Контакты подсоединения
объектива¹⁾

1) Не прикасайтесь
непосредственно к этой части.

E55 – 210 mm F4.5 – 6.3 OSS (прилагается к ILCE-5100Y)

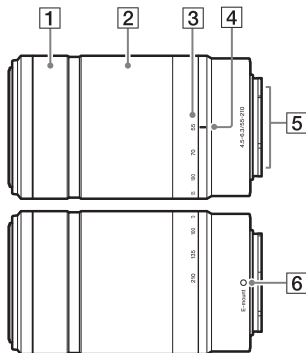

- 1 Кольцо фокусировки
- 2 Кольцо зуммирования
- 3 Шкала фокусного
расстояния
- 4 Метка фокусного
расстояния
- 5 Контакты подсоединения
объектива¹⁾
- 6 Метка крепления

1) Не прикасайтесь
непосредственно к этой части.

RU

Вставка аккумулятора



1 Откройте крышку.

2 Вставьте аккумулятор.

- Нажимая рычажок выталкивания аккумулятора, вставьте аккумулятор так, как показано на рисунке. Убедитесь, что рычажок выталкивания аккумулятора защелкнулся после вставки.
- В случае закрывания крышки с неправильно вставленным аккумулятором можно повредить камеру.

Зарядка аккумулятора

Для покупателей в США и Канаде

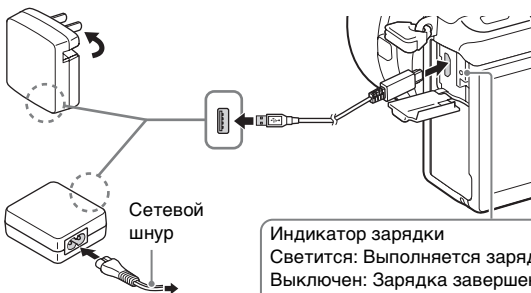

Для покупателей стран/
регионов за пределами
США и Канады

Индикатор зарядки
Светится: Выполняется зарядка
Выключен: Зарядка завершена
Мигает:
Ошибка зарядки или зарядка временно приостановлена, поскольку камера находится за пределами надлежащего температурного диапазона

1 Подключите камеру к адаптеру переменного тока (прилагается) с помощью кабеля micro USB (прилагается).

2 Подсоедините адаптер переменного тока к сетевой розетке.

Индикатор зарядки горит оранжевым цветом, и начинается зарядка.

- Выключите камеру на время зарядки аккумулятора.
- Аккумулятор можно заряжать, даже если он частично заряжен.
- Если лампочка зарядки мигает и зарядка не завершена, извлеките и снова вставьте аккумулятор.

RU

Примечания

- Если индикатор зарядки на камере мигает при подключении адаптера переменного тока к сетевой розетке, это указывает на то, что зарядка временно остановлена из-за выхода температуры за пределы рекомендуемого диапазона. Когда температура возвращается к установленному диапазону, зарядка возобновляется. Рекомендуется заряжать аккумулятор при окружающей температуре от 10°C до 30°C.
- Если участок разъема аккумулятора загрязнен, аккумулятор может не заряжаться эффективно. В этом случае слегка протрите пыль мягкой тканью или ватным тампоном, чтобы очистить участок разъема аккумулятора.
- Подсоедините адаптер переменного тока (прилагается) к ближайшей сетевой розетке. При возникновении каких-либо неисправностей во время использования адаптера переменного тока, немедленно выньте штепсельную вилку из сетевой розетки, чтобы отключить питание.
- По завершении зарядки, отсоедините адаптер переменного тока от сетевой розетки.
- Обязательно используйте только оригинальный аккумулятор Sony, кабель micro USB (прилагается) и адаптер переменного тока (прилагается).
- Питание не подается во время съемки/воспроизведения, если камера подключена к сетевой розетке с помощью прилагаемого адаптера переменного тока. Используйте адаптер переменного тока AC-PW20 (продается отдельно) для подачи питания к камере во время съемки/воспроизведения.

■ Время зарядки (Полная зарядка)

Время зарядки с помощью адаптера переменного тока (прилагается) равно приблизительно 310 минут.

Примечания

- Указанное выше время зарядки относится к зарядке полностью разряженного аккумулятора при температуре 25°C. Зарядка может выполняться дольше в зависимости от условий и обстоятельств использования.

■ Зарядка при подключении к компьютеру

Аккумулятор можно зарядить посредством подсоединения камеры к компьютеру с помощью кабеля micro USB.

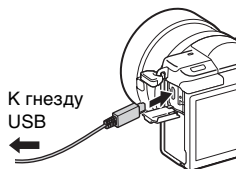

Примечания

- Обратите внимание на следующие особенности при зарядке с помощью компьютера:
 - Если камера подключена к ноутбуку с автономным питанием, уровень зарядки аккумулятора ноутбука снизится. Не выполняйте зарядку в течение продолжительного периода времени.
 - Не следует включать/отключать или перезагружать компьютер либо переводить его в рабочий режим из спящего, когда между компьютером и камерой установлено USB-соединение. Это может привести к неисправности камеры. Перед включением/выключением или перезагрузкой компьютера, или перед выводом компьютера из спящего режима отсоедините камеру от компьютера.
 - Зарядка с помощью компьютера, выполненного на заказ, или модифицированного компьютера не гарантируется.

■ Время работы аккумулятора и количество снимков, которые могут быть записаны и воспроизведены

	Время работы аккумулятора	Количество фотоснимков
Съемка (фотоснимки)	Приблиз. 200 мин.	Приблиз. 400 изображений
Типичная видеосъемка	Приблиз. 75 мин.	—
Непрерывная видеосъемка	Приблиз. 110 мин.	—
Просмотр (фотоснимки)	Приблиз. 340 мин.	Приблиз. 6800 изображений

RU

Примечания

- Указанное выше количество снимков относится к полностью заряженному аккумулятору. Количество снимков может уменьшиться в зависимости от условий использования.
- Количество снимков, которые могут быть записаны, приведено для съемки в следующих условиях:
 - Использование карты памяти Sony Memory Stick PRO Duo™ (Mark2) (продается отдельно).
 - Если установлен объектив E PZ 16 – 50 mm F3.5 – 5.6 OSS.
 - Аккумулятор используется при температуре окружающей среды 25°C.
 - [Яркость монитора]: [Ручной] [±0]
- Количество, указанное в “Съемка (фотоснимки)”, основано на стандарте CIPA и приведено для съемки при следующих условиях: (CIPA: Camera & Imaging Products Association)
 - Если опция DISP установлена в положение [Показ. всю инф.].
 - [Режим фокусиров.] [Автоматич. AF]
 - Съемка через каждые 30 секунд.
 - Зум поочередно переключается между концами W и T.
 - Вспышка используется каждый второй раз.
 - Питание включается и выключается через каждые десять раз.
- Количество минут для видеосъемки согласно стандарту CIPA и съемки в следующих условиях:
 -  Параметры зап.]: 60i 17M(FH)/50i 17M(FH).
 - Типичная видеосъемка: Время работы аккумулятора базируется на повторяющемся запуске/остановке съемки, зуммировании, включении/выключении и т.п.
 - Непрерывная видеосъемка: Время работы аккумулятора базируется на непрерывной съемке до достижения предела (29 минут), а затем продолжающейся повторным нажатием кнопки MOVIE. Другие функции, как зуммирование, не используются.

Установка/снятие объектива

Перед установкой или снятием объектива установите выключатель питания камеры в положение OFF.

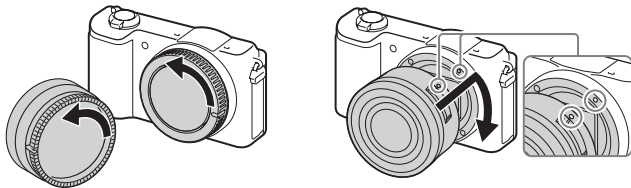

1 Если крышка или упаковочная крышка установлены, снимите ее с камеры или с объектива.

- Быстро смените объектив подальше от пыльных мест, чтобы не допустить попадания пыли или мусора внутрь камеры.

2 Установите объектив, совместив белые метки на объективе и камере.

- Держите камеру лицевой стороной вниз для предотвращения повторного попадания пыли в камеру.

3 Аккуратно задвигая объектив в камеру, поворачивайте его по часовой стрелке до тех пор, пока он не защелкнется в фиксированном положении.

- Убедитесь, что объектив устанавливается без перекоса.

Примечания

- При установке объектива не нажимайте кнопку отсоединения объектива.
- Не прилагайте чрезмерные усилия при прикреплении объектива.
- Для использования объектива с А-переходником (продается отдельно) необходим установочный адаптер (продается отдельно). Подробные сведения приведены в руководстве по эксплуатации, прилагаемом к установочному адаптеру.
- При использовании объектива, оснащенного гнездом штатива, прикрепите гнездо на объективе к штативу для сохранения равновесия.

■ Снятие объектива

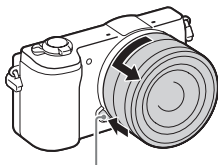

Кнопка отсоединения объектива

- 1 Нажмите кнопку отсоединения объектива до конца и поверните объектив против часовой стрелки до остановки.

Примечания

- При попадании внутрь камеры пыли или мусора во время замены объектива и оседания его на поверхности датчика изображения (детали, преобразующей свет в цифровой сигнал), в зависимости от условий съемки на изображении могут появиться темные точки. При выключении камера будет немного вибрировать в результате работы функции удаления пыли, чтобы предотвратить прилипание пыли к датчику изображения. Тем не менее, надевать или снимать объектив нужно быстро, подальше от пыльных мест.
- Если на датчик изображения попало постороннее вещество, удалите его с помощью воздуходувки.
- Не оставляйте камеру со снятым объективом.
- Если вы хотите использовать крышки байонета или задние крышки объектива, приобретите ALC-B1EM (крышка байонета) или ALC-R1EM (задняя крышка объектива) (продается отдельно).
- При использовании объектива с приводным зумом, перед заменой объективов установите выключатель питания камеры в положение OFF и убедитесь, что объектив полностью втянут. Если объектив не втянут, не закрывайте его принудительно.
- При прикреплении камеры к штативу не прикасайтесь к кольцу зуммирования/фокусировки по ошибке.

Установка карты памяти (продается отдельно)

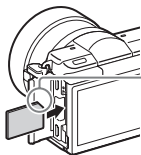
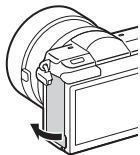

Убедитесь, что срезанный угол расположен правильно.

- 1 Откройте крышку карты памяти/разъема.
- 2 Вставьте карту памяти (продается отдельно).
 - Расположив карту памяти с зазубренным углом так, как на рисунке, вставьте ее до щелчка.
- 3 Закройте крышку карты памяти/разъема.

■ Используемые карты памяти

	Карта памяти	Для фотоснимков	Для видеосъемки
A	Memory Stick XC-HG Duo™	✓	✓
	Memory Stick PRO Duo	✓	✓ (только Mark2)
	Memory Stick PRO-HG Duo™	✓	✓
B	Карта памяти SD	✓	✓ (Класс 4 или выше)
	Карта памяти SDHC	✓	✓ (Класс 4 или выше)
	Карта памяти SDXC	✓	✓ (Класс 4 или выше)

- В данном руководстве изделия в таблице именуются в собирательном значении как:

A: Memory Stick PRO Duo

B: Карта SD

RU

- При выполнении видеозаписи в формате XAVC S, используйте следующие карты памяти:
 - Карта памяти SDXC (64 Гб или больше и класс 10 или выше)
 - Карта памяти SDXC (64 Гб или больше и UHS-I-совместимая)
 - Memory Stick XC-HG Duo
- Данная камера поддерживает UHS-I-совместимые карты SD.

■ Для извлечения карты памяти/аккумулятора

Карта памяти: Нажмите карту памяти один раз для ее извлечения.
 Аккумулятор: Передвиньте рычаг выталкивания аккумулятора.
 Следите за тем, чтобы не уронить аккумулятор.

Примечания

- Никогда не вынимайте карту памяти/аккумулятор, когда горит индикатор доступа (стр. 11). Это может привести к повреждению данных на карте памяти.

Установка часов

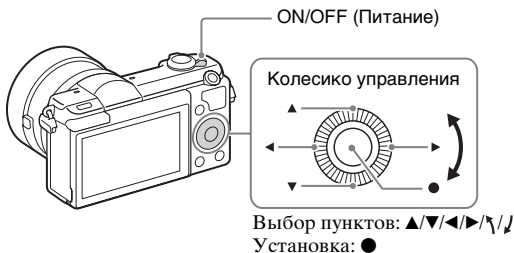

1 Установите выключатель ON/OFF (Питание) в ON.

При первом включении камеры будет отображена установка даты и времени.

- Для включения питания и получения доступа к функциям камеры может потребоваться некоторое время.

2 Убедитесь, что на экране выбрано [Ввод], а затем нажмите ● на колесике управления.

- 3 Выберите нужное географическое местоположение, следуя инструкциям на экране, а затем нажмите ●.
- 4 Установите [Летнее время], [Дата/Время] и [Формат даты], а затем нажмите ●.
 - При установке [Дата/Время] полночь обозначается как 12:00 AM, а полдень как 12:00 PM.
- 5 Убедитесь, что выбрано [Ввод], а затем нажмите ●.

Фотосъемка/видеосъемка

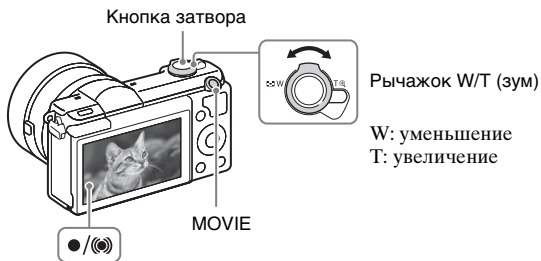

Фотосъемка

- 1 Нажмите кнопку затвора наполовину для выполнения фокусировки.
Если изображение находится в фокусе, раздастся звуковой сигнал и высвечивается индикатор ● или (●).
- 2 Для выполнения съемки нажмите кнопку затвора полностью вниз.

- 1 Нажмите кнопку MOVIE (Видео) для начала записи.
 - Используйте рычажок W/T (зум) для изменения кратности зума.
 - 2 Еще раз нажмите кнопку MOVIE для прекращения записи.
-

Примечания

- Непрерывная видеосъемка возможна в течение приблизительно 29 минут максимум за один раз с настройками камеры по умолчанию и при температуре окружающей среды около 25°C (продолжительность времени, доступного для видеозаписи, изменяется в зависимости от температуры окружающей среды, формата/настройки записи или условий эксплуатации камеры перед началом записи (стр. 31)). По завершении видеозаписи можно возобновить запись, нажав кнопку MOVIE еще раз. Запись может останавливаться для защиты камеры в зависимости от температуры камеры или аккумулятора.
- Не выдвигайте вспышку вручную. Это может привести к неисправности.
- При использовании функции зума во время видеосъемки будет записан звук работы камеры. По завершении видеосъемки также может быть записан звук срабатывания кнопки MOVIE.

Просмотр снимков

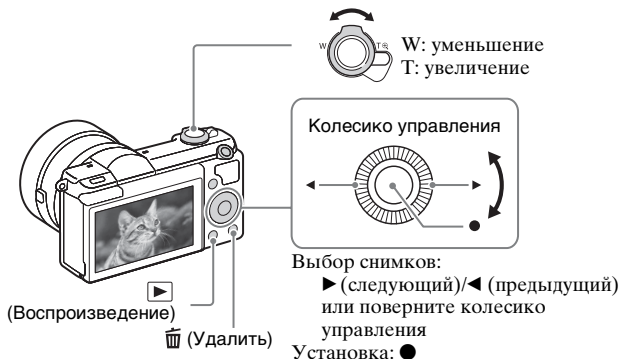

1 Нажмите кнопку ▶ (Воспроизведение).

■ Выбор следующего/предыдущего снимка

Выберите снимок, нажимая ▶ (следующий)/◀ (предыдущий) на колесике управления или поверните колесико управления. Нажмите ● в центре колесика управления для просмотра видеозаписи.

■ Удаление снимка

- 1 Нажмите кнопку 🗑️ (Удалить).
- 2 Выберите [Удалить] с помощью ▲ на колесике управления, а затем нажмите ●.

■ Возврат к фотосъемке

Нажмите кнопку затвора наполовину.

RU

Введение в другие функции

Управление другими функциями можно осуществлять с помощью колесика управления, кнопки MENU и т.п.

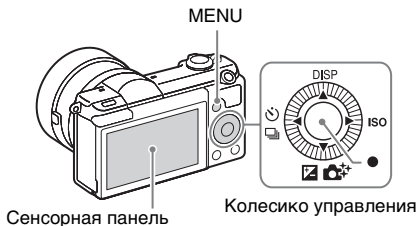



Колесико управления

DISP (Вид экрана): Позволяет изменять экранную индикацию.

ISO (ISO): Позволяет устанавливать чувствительность в зависимости от яркости.

 (Коррек.экспоз.): Позволяет компенсировать экспозицию и яркость для всего изображения.

 (Творческое фото): Позволяет интуитивно управлять камерой и легко получать творческие снимки.

 /  (Режим протяжки): Позволяет переключать способы съемки, как, например, покадровая съемка, непрерывная съемка или съемка в режиме брекетинга.

 (Реж. съемки): Позволяет изменять режим съемки.

Съемка с помощью сенсорного управления

Камера оснащена сенсорной панелью. Прикосновением к объекту на мониторе можно выполнять фотосъемку (Сенсорный затвор) или помещать объект в фокус (Сенсорный фокус). Вы также можете использовать функцию [Сенсорный затвор] вместе со съемкой [Автопортр./автосп.].

Для получения дополнительных сведений об операциях и функциях, доступных с сенсорной панелью, см. “Справочное руководство”.

Функции PlayMemories Home™

Программное обеспечение PlayMemories Home позволяет импортировать фотоснимки и видеозаписи в компьютер и использовать их. PlayMemories Home требуется для импортирования видеозаписей XAVC S и видеозаписей AVCHD в компьютер.



Импорт изображений из камеры

Воспроизведение импортированных снимков



Для Windows также доступны следующие функции:



Просмотр снимков по календарю



Создание видеодисков



Загрузка снимков в сетевые службы

Совместное использование изображений в программе PlayMemories Online™



- Вы можете загрузить Image Data Converter (программное обеспечение по редактированию изображений RAW) или Remote Camera Control и т.п., выполнив следующую процедуру: Подсоедините камеру к компьютеру → запустите PlayMemories Home → щелкните [Уведомления].

Примечания

- Для установки PlayMemories Home необходимо Интернет-соединение.
- Для использования PlayMemories Online или других сетевых служб необходимо Интернет-соединение. PlayMemories Online или другие сетевые службы могут быть недоступны в некоторых странах или регионах.
- Используйте следующий URL-адрес для приложений Mac: <http://www.sony.co.jp/imsoft/Mac/>
- Если программное обеспечение PMB (Picture Motion Browser), поставляемая с моделями, выпущенными до 2011 г., уже установлено на компьютере, оно будет заменено приложением PlayMemories Home во время установки. Используйте PlayMemories Home, замену программного обеспечения PMB.

■ Системные требования

Системные требования к программному обеспечению приведены по следующему URL-адресу:

www.sony.net/pcenv/



■ Установка PlayMemories Home на компьютере

1 С помощью Интернет-браузера на компьютере перейдите к следующему URL-адресу, а затем установите PlayMemories Home.

www.sony.net/pm/

- Подробные сведения о приложении PlayMemories Home приведены на следующей странице поддержки PlayMemories Home (только на английском языке):
<http://www.sony.co.jp/pmh-se/>
- После завершения установки запустится приложение PlayMemories Home.

2 Подключите камеру к компьютеру с помощью кабеля micro USB (прилагается).

- В PlayMemories Home можно устанавливать новые функции. Подсоедините камеру к компьютеру даже если PlayMemories Home уже установлено на компьютере.
-

Примечания

- Не отсоединяйте кабель micro USB (прилагается) от камеры во время отображения экрана управления или экрана доступа. Это может стать причиной повреждения данных.
- Для отсоединения камеры от компьютера, щелкните по  на панели задач, а затем щелкните [Извлечь РМНHOME].

Добавление функций на камере

Вы можете добавлять нужные функции на камере, подсоединившись к веб-сайту для загрузки приложений  (PlayMemories Camera Apps™) через Интернет.

<http://www.sony.net/pmca/>

- После установки приложение можно вызвать с помощью функции [Одно касание(NFC)], приложив NFC-совместимый Android-смартфон к метке N на камере.

Количество фотоснимков и время видеозаписи



Количество фотоснимков и время записи может быть разным в зависимости от условий съемки и карты памяти.

■ ФОТОСНИМКИ

 **Размер изобр.]: L: 24М**

Если  **Формат] установлено в [3:2]***

Качество \ Емкость	2 Гб
Стандартное	330 изображений
Высокое	200 изображений
RAW и JPEG	54 изображений
RAW	74 изображений

* При установке  **Формат], отличного от [3:2], можно записать больше снимков, чем показано выше. (Кроме случая, когда  **Качество] установлено в [RAW].)****

RU

■ Видеозаписи

В таблице ниже показано приблизительное общее время видеозаписи на карту памяти, отформатированную с помощью данной камеры. Время записи для видеозаписей в формате XAVC S и AVCHD измерено при съемке с [Двойная ЗАП видео], установленной в [Выкл].

(h (часы), m (минуты))

Параметры зап.	Емкость	
	2 Гб	64 Гб
60p 50M/50p 50M	—	2 h 35 m
30p 50M/25p 50M	—	2 h 35 m
24p 50M*	—	2 h 35 m
60i 24M(FX)/50i 24M(FX)	10 m	6 h
60i 17M(FH)/50i 17M(FH)	10 m	8 h 15 m
60p 28M(PS)/50p 28M(PS)	9 m	5 h 5 m
24p 24M(FX)/25p 24M(FX)	10 m	6 h
24p 17M(FH)/25p 17M(FH)	10 m	8 h
1440×1080 12M	20 m	11 h
VGA 3M	1 h 10 m	40 h

* только для 1080 60i-совместимых моделей

- Непрерывная съемка возможна в течение приблизительно 29 минут (ограничено техническими характеристиками изделия). Максимальное непрерывное время видеозаписи в формате MP4 (12M) составляет около 20 минут (ограничено размером файла 2 Гб).
- Доступное время для видеосъемки может изменяться, поскольку камера оснащена системой VBR (переменная скорость передачи битов), которая автоматически регулирует качество изображения в зависимости от сцены съемки. При записи быстро движущихся объектов изображение остается четким, однако доступное для записи время будет меньше, так как для записи требуется больше памяти. Доступное для записи время также изменяется в зависимости от условий съемки, объекта или настроек качества/размера изображения.

Примечания по непрерывной видеозаписи

- Для высококачественной видеозаписи или непрерывной съемки с помощью датчика изображения необходимо большое количество энергии. Поэтому во время непрерывной съемки температура внутри камеры будет расти, в частности температура датчика изображения. В таких случаях камера автоматически выключается, поскольку повышение температуры влияет на качество изображений или внутренний механизм камеры.
- Продолжительность времени, доступного для видеозаписи с настройками камеры по умолчанию после того, как питание камеры было на некоторое время выключено, указана ниже. (Следующие значения показывают непрерывное время от начала записи камерой до окончания записи).

Температура окружающей среды	Время непрерывной видеосъемки
20°C	Около 29 минут
30°C	Около 29 минут
40°C	Около 20 минут

- Продолжительность времени, доступного для видеозаписи, изменяется в зависимости от температуры, формата/настройки записи или состояния камеры перед началом записи. В случае частой перекомпоновки или фотосъемки после включения питания температура внутри камеры повысится, и доступное время записи сократится.
- В случае отображения [!] остановите видеозапись.
- Если камера остановит запись из-за повышения температуры, оставьте ее на несколько минут с выключенным питанием. Начните запись после полного снижения температуры внутри камеры.

Примечания по использованию камеры

Встроенные функции камеры

- В данном руководстве приведено описание 1080 60i-совместимых и 1080 50i-совместимых устройств.
Чтобы проверить, является ли камера 1080 60i-совместимым устройством или 1080 50i-совместимым устройством, проверьте следующие метки на нижней стороне камеры.
1080 60i-совместимое устройство: 60i
1080 50i-совместимое устройство: 50i
- Данная камера совместима с видеозаписями в формате 1080 60р или 50р. В отличие от стандартных режимов записи, применявшихся до настоящего времени, в которых для записи использовался чересстрочный метод, в этой камере для записи используется прогрессивный метод. Это позволяет повысить разрешение и получить более четкое и более реалистичное изображение.

Об использовании и уходе

Обращайтесь с изделием осторожно, не разбирайте и не модифицируйте его, не подвергайте его ударным и другим нагрузкам: не стучите по нему, не роняйте его, а также не наступайте на него. Будьте особенно осторожны с объективом.

Примечания по записи/воспроизведению

- Перед началом записи выполните пробную запись, чтобы убедиться в надлежащей работе камеры.
- Данная камера не является пылезащищенной, влагозащищенной и водонепроницаемой.
- Не смотрите на солнце или источник сильного света через снятый объектив. Это может вызвать непоправимое поражение ваших глаз. Или же может привести к неисправности объектива.
- Если произойдет конденсация влаги, удалите ее перед использованием камеры.
- Не трясите камеру и не подвергайте ее ударам. Это может привести к неисправности, и запись фотоснимков станет невозможной. Более того, может испортиться носитель записи или могут повредиться данные снимков.

Не используйте/не храните камеру в следующих местах

- В чрезмерно жарком, холодном или влажном месте
В таких местах, как, например, в автомобиле, припаркованном под прямыми солнечными лучами, корпус камеры может деформироваться, что может привести к неисправности.
- Под прямым солнечным светом или возле обогревателя
Корпус камеры может обесцветиться или деформироваться, и это может привести к неисправности.
- В месте, подверженном встряхиванию или вибрации
- Вблизи генераторов сильных радиоволн, источников радиационного излучения, или в местах с сильными магнитными полями
В таких местах камера может неправильно выполнять запись или воспроизведение фотоснимков.
- В местах с повышенным содержанием песка или пыли
Будьте осторожны, чтобы не допустить попадания песка или пыли в камеру. Это может привести к неисправности камеры, и в некоторых случаях эта неисправность не может быть устранена.

О рукоятке

Ручка камеры имеет специальное покрытие. Рукоятка может обесцветиться в результате контакта с темной тканью, кожей и т.п.

О хранении

Не забудьте установить переднюю крышку объектива, когда камера не используется.

Примечания относительно экрана и объектива

- Монитор изготовлен с использованием особо высокоточной технологии, что позволяет при эксплуатации эффективно использовать свыше 99,99% пикселей. Однако на мониторе могут появляться маленькие темные и/или светлые точки (белого, красного, синего или зеленого цвета). Такие точки являются результатом производственного процесса и ни в коей мере не влияют на запись.
- Не надавливайте на монитор. Монитор может быть обесцвечен и это может привести к неисправности.
- Не работайте с сенсорной панелью, используя заостренный предмет. Это может привести к неисправности.
- При работе объектива будьте осторожны, чтобы ваши пальцы не были защемлены объективом.

О магнитах

К задней части монитора и в области вокруг вспышки прикреплены магниты. Не размещайте предметы, на которые отрицательно воздействуют магнитные поля, например дискеты или кредитные карты, на монитор или на корпус камеры.

Об использовании объективов и принадлежностей

Рекомендуется использовать объективы/принадлежности Sony, соответствующие характеристикам данной камеры.

Использование изделий других производителей может привести к невозможности использования всех параметров камеры или приведет к поломкам и неисправностям камеры.

Примечания относительно вспышки

- Не переносите камеру, держа ее за вспышку, и не прилагайте к ней чрезмерное усилие.
- Попадание воды, пыли или песка в открытую вспышку может привести к неисправности.
- Следите за тем, чтобы при складывании вспышки пальцы не препятствовали ее перемещению.

О температуре камеры

Камера и аккумулятор могут нагреваться в результате продолжительного использования, но это не является неисправностью.

О защите от перегрева

В зависимости от температуры камеры и аккумулятора, видеосъемка может быть невозможна или питание может выключаться автоматически для защиты камеры.

Перед выключением питания или перед тем, как станет невозможна видеосъемка, на мониторе появится сообщение. В этом случае оставьте питание выключенным и подождите, пока температура камеры и аккумулятора не снизится до приемлемого уровня. При включении питания не остывшей в достаточной степени камеры или аккумулятора, питание может отключиться снова или выполнение видеосъемки может стать невозможным.

О заряде аккумулятора

При зарядке аккумулятора, который не использовался в течение длительного времени, зарядить его до надлежащей емкости может быть невозможно.

Это связано с характеристиками аккумулятора. Зарядите аккумулятор еще раз.

Предупреждение об авторских правах

На телевизионные программы, фильмы, видеоленты и другие материалы может распространяться авторское право. Неправомочная перезапись таких материалов может противоречить положениям закона об авторском праве.

Гарантия не предоставляется в случае повреждения информации или сбоя при записи

Sony не может предоставить гарантию в случае сбоя при записи, потери или повреждения записанной информации вследствие неисправности камеры или носителя информации и т.п.

Чистка поверхности камеры

Очистите поверхность камеры мягкой тканью, слегка смоченной водой, а затем протрите поверхность сухой тканью. Чтобы не повредить покрытие или корпус:

– Не подвергайте камеру воздействию химических веществ, таких как разбавитель, бензин, спирт, разовые салфетки, жидкость от насекомых, солнцезащитный крем или инсектицид.

Уход за монитором

- Крем для рук или увлажняющее средство, оставшееся на мониторе, может повредить его покрытие. При попадании этих веществ на монитор немедленно вытрите его.
- Вытирание с нажимом с помощью салфетки или других материалов может привести к повреждению покрытия.
- Если на мониторе остались отпечатки пальцев или пыль, рекомендуется осторожно удалить их, а затем начисто вытереть монитор мягкой тканью.

Примечания по беспроводной локальной сети

Мы не несем ответственности за любое повреждение, причиненное несанкционированным доступом или несанкционированным использованием, содержимого, загруженного на камеру, в результате потери или кражи.

Технические характеристики

Камера

[Система]

Тип камеры: Цифровой
фотоаппарат со сменным объективом
Объектив: Sony Объектив с E-переходником

[Датчик изображения]

Датчик изображения: CMOS-датчик изображения формата APS-C (23,5 мм × 15,6 мм)
Общее количество пикселей датчика изображения:
Приблиз. 24 700 000 пикселей
Число эффективных пикселей камеры:
Приблиз. 24 300 000 пикселей

[Система автоматической фокусировки]

Система: Фазодетекторная система/
контрастодетекторная система

Диапазон чувствительности:
От EV-1 до EV20 (при эквиваленте ISO 100, с объективом F2,0)

[Управление экспозицией]

Метод замера: 1 200-сегментное измерение датчиком изображения

Диапазон экспозамера:
От EV-1 до EV20 (при эквиваленте ISO 100, с объективом F2,0)

Чувствительность ISO

(рекомендуемая величина экспозиции):
Фотоснимки: AUTO, ISO 100 – ISO 25 600
Видеозаписи: AUTO, эквивалент ISO 100 – ISO 12 800

Компенсация экспозиции: ±3,0 EV (с шагом 1/3 EV)

[Затвор]

Тип: С электронным управлением, вертикального хода, шторно-щелевого типа

Диапазон выдержек:

Фотоснимки:
От 1/4 000 секунды до 30 секунд, BULB
Видеозаписи:
От 1/4 000 секунды до 1/4 секунды (шаг 1/3 EV),

1080 60i-совместимое устройство до 1/60 секунды в режиме АВТО (до 1/30 секунды в режиме [Авто медл. затв.]

1080 50i-совместимое устройство до 1/50 секунды в режиме АВТО (до 1/25 секунды в режиме [Авто медл. затв.]

Скорость синхронизации вспышки: 1/160 секунды

[Носитель записи]

Memory Stick PRO Duo, карта SD

[Монитор]

ЖК-монитор: Ширина, 7,5 см
(тип 3,0) схема управления
TFT, сенсорная панель
Общее количество точек:
921 600 точек

[Разъемы ввода/вывода]

Разъем Multi/Micro USB*:
Hi-Speed USB (USB 2.0)
* Поддерживает Micro USB-
совместимое устройство.
HDMI:
Микрогнездо HDMI типа D

[Питание]

Тип аккумулятора:
Перезаряжаемый
аккумулятор NP-FW50

[Потребляемая мощность (во время съемки)]

При использовании объектива
E PZ 16 – 50 mm F3.5 – 5.6 OSS*
Приблиз. 2,3 Вт
* прилагается к ILCE-5100L/
ILCE-5100Y

[Прочее]

Exif Print: Совместима
PRINT Image Matching III:
Совместима
DPOF: Совместима
Размеры (в соответствии с CIPA)
(Приблиз.):
109,6 мм × 62,8 мм × 35,7 мм
(Ш/В/Г)
Вес (в соответствии с CIPA)
(Приблиз.):
283 г (включая аккумулятор и
Memory Stick PRO Duo)
224 г (только камера)

Температура эксплуатации:
От 0 °C до 40 °C

Формат файла:
Фотоснимок: В соответствии с
JPEG (DCF Ver. 2.0, Exif
Ver. 2.3, MPF Baseline), RAW
(Формат Sony ARW 2.3)
Видеозапись (формат
XAVC S):
Совместим с форматом
MPEG-4 AVC/H.264 XAVC S
вер.1.0
Видео: MPEG-4 AVC/H.264
Аудио: LPCM 2 канала
(48 кГц 16 бит)
Видеозапись (формат
AVCHD): Поддержка
формата AVCHD версии 2.0
Видео: MPEG-4 AVC/H.264
Аудио: Dolby Digital 2 канала
Dolby Digital Stereo Creator
• Изготовлено по лицензии
компании Dolby Laboratories.
Видеозапись (формат MP4):
Видео: MPEG-4 AVC/H.264
Аудио: MPEG-4 AAC-LC
2 канала

[Вспышка]

Ведущее число вспышки:
4 (в метрах при ISO 100)
Время перезарядки:
Приблиз. 3 секунды
Диапазон действия вспышки:
Покрывает угол охвата 16 мм
объективов (фокусное
расстояние, указанное на
объективе)
Коррекция вспышки:
±2,0 EV (с шагом 1/3 EV)

[Беспроводная локальная сеть]

Поддерживаемый формат:

IEEE 802.11 b/g/n

Полоса частот: 2,4 ГГц

Поддерживаемые протоколы

безопасности: WEP/WPA-
PSK/WPA2-PSK

Способ конфигурации: WPS

(Wi-Fi Protected Setup)/Ручной

Способ доступа:

Инфраструктурный режим

NFC: В соответствии с NFC Forum

Типе 3 Tag

Адаптер переменного тока AC-UB10C/UB10D

Требования к питанию:

От 100 В – 240 В переменного
тока, 50 Гц/60 Гц, 70 мА

Выходное напряжение: 5 В

постоянного тока, 0,5 А

Перезаряжаемый аккумулятор NP-FW50

Тип аккумулятора: Литий-ионный
аккумулятор

Максимальное напряжение:

8,4 В постоянного тока

Номинальное напряжение:

7,2 В постоянного тока

Максимальное напряжение

зарядки:

8,4 В постоянного тока

Максимальный ток зарядки:

1,02 А

Емкость: Типичная 7,7 Втч

(1 080 мАч)

Минимальная 7,3 Втч

(1 020 мАч)

Объектив

Объектив	Зум-объектив E16 – 50 mm ¹⁾	Зум-объектив E55 – 210 mm
Камера	ILCE-5100L/ ILCE-5100Y	ILCE-5100Y
Эквивалент 35-мм формата фокусного расстояния ²⁾ (мм)	24 – 75	82,5 – 315
Группы/элементы объектива	8 – 9	9 – 13
Угол обзора ²⁾	83° – 32°	28,2° – 7,8°
Минимальное фокусное расстояние ³⁾ (м)	0,25 – 0,3	1,0
Максимальное увеличение (x)	0,215	0,225
Минимальная диафрагма	f/22 – f/36	f/22 – f/32
Диаметр фильтра (мм)	40,5	49
Размеры (макс. диаметр × высота) (Приблиз. мм)	64,7 × 29,9	63,8 × 108
Масса (Приблиз. г)	116	345
SteadyShot	Доступный	Доступный

1) Приводной зум.

2) Значения для эквивалентного 35-мм формата фокусного расстояния и угла обзора основаны на цифровых камерах, оборудованных датчиком изображения размера APS-C.

3) Минимальное фокусное расстояние – это наименьшее расстояние от датчика изображения до объекта.

RU



Конструкция и технические характеристики могут быть изменены без уведомления.

О фокусном расстоянии

Угол фотосъемки данной камеры уже, чем у камеры 35-мм формата. Вы можете найти приблизительный эквивалент фокусного расстояния камеры 35-мм формата для фотосъемки с таким же углом, увеличивая фокусное расстояние объектива наполовину.

Например, при подсоединении 50-мм объектива вы можете получить приблизительный эквивалент 75-мм объектива камеры 35-мм формата.

Товарные знаки

- Memory Stick и  являются товарными знаками или зарегистрированными товарными знаками Sony Corporation.
- XAVC S и  являются зарегистрированными товарными знаками Sony Corporation.
- “AVCHD Progressive” и логотип “AVCHD Progressive” являются товарными знаками Panasonic Corporation и Sony Corporation.
- Dolby и символ в виде сдвоенной буквы D являются товарными знаками Dolby Laboratories.
- Термины HDMI и HDMI High-Definition Multimedia Interface и логотип HDMI являются товарными знаками или зарегистрированными товарными знаками HDMI Licensing LLC в США и других странах.
- Windows является зарегистрированным товарным знаком Microsoft Corporation в Соединенных Штатах Америки и/или других странах.
- Mac является зарегистрированным товарным знаком Apple Inc. в Соединенных Штатах Америки и других странах.
- iOS является зарегистрированным товарным знаком или товарным знаком Cisco Systems, Inc.
- iPhone и iPad являются зарегистрированными товарными знаками Apple Inc. в Соединенных Штатах Америки и других странах.
- Логотип SDXC является товарным знаком SD-3C, LLC.
- Android и Google Play являются товарными знаками Google Inc.
- Wi-Fi, логотип Wi-Fi, Wi-Fi PROTECTED SET-UP являются зарегистрированными товарными знаками компании Wi-Fi Alliance.
- Метка N является товарным знаком или зарегистрированным товарным знаком NFC Forum, Inc. в Соединенных Штатах Америки и в других странах.
- DLNA и DLNA CERTIFIED являются товарными знаками Digital Living Network Alliance.
- Facebook и логотип “f” являются товарными знаками или зарегистрированными товарными знаками компании Facebook, Inc.
- YouTube и логотип YouTube являются товарными знаками или зарегистрированными товарными знаками компании Google Inc.
- Eye-Fi является товарным знаком Eye-Fi, Inc.
- Кроме того, названия систем и изделий, используемые в данном руководстве, являются, обычно, товарными знаками или зарегистрированными товарными знаками их соответствующих разработчиков или производителей. Однако знаки TM или © используются не во всех случаях в данном руководстве.



Изготовитель: Сони Корпорейшн
Адрес: 1-7-1 Конан, Минато-ку,
Токио 108-0075, Япония
Страна-производитель: Таиланд

Импортер на территории стран
Таможенного союза ЗАО «Сони
Электроникс», Россия, 123103,
Москва, Карамышевский проезд, 6

Организация, уполномоченная
принимать претензии от
потребителей на территории
Казахстана
ЗАО «Сони Электроникс»
Представительство в Казахстане,
050059, Алматы, улица Иванилова,
д. 58

Дополнительная информация по
данному изделию и ответы на
часто задаваемые вопросы могут
быть найдены на нашем веб-
сайте поддержки покупателей.

<http://www.sony.net/>

RU

Додаткові відомості про фотоапарат («Довідковий посібник»)



«Довідковий посібник» – це інтерактивний онлайн-посібник. «Довідковий посібник» можна прочитати на комп'ютері чи смартфоні.

У ньому можна отримати детальні вказівки до багатьох функцій фотоапарата.

URL-адреса:

http://rd1.sony.net/help/ilc/1430/h_zz/



Перегляд довідника

У цьому фотоапараті передбачено вбудований довідник функцій фотоапарата.

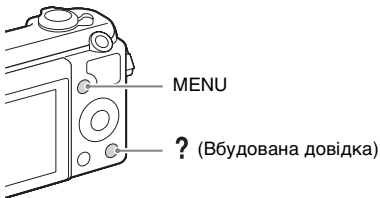

Вбудована довідка

Фотоапарат відображає пояснення елементів MENU і встановлених налаштувань.

- ① Натисніть кнопку MENU.
- ② Виберіть потрібний пункт і натисніть кнопку ? (Вбудована довідка).

Підказки щодо зйомки

Фотоапарат відображає підказки щодо вибраного режиму зйомки.

- ① Натисніть у режимі зйомки кнопку ? (Вбудована довідка).
- ② Виберіть потрібну підказку щодо зйомки і натисніть ● на диску керування.

На екрані відобразиться вибрана підказка.

- Прокручувати екран можна за допомогою кнопок ▲/▼, а змінювати підказки – за допомогою кнопок ◀/▶.

ПОПЕРЕДЖЕННЯ

Щоб знизити ризик займання або ураження електричним струмом, не піддавайте виріб впливу дощової води або вологи.

**ВАЖЛИВІ ВКАЗІВКИ З ТЕХНІКИ БЕЗПЕКИ
-ЗБЕРЕЖІТЬ ЦЮ ІНСТРУКЦІЮ
НЕБЕЗПЕКА
ЩОБ ЗМЕНШИТИ РИЗИК ВИНИКНЕННЯ
ПОЖЕЖІ АБО УРАЖЕННЯ ЕЛЕКТРИЧНИМ
СТРУМОМ, СЛІД РЕТЕЛЬНО ВИКОНУВАТИ ЦІ
ВКАЗІВКИ**

УВАГА!

Акумуляторна батарея

Якщо неправильно поводитися з акумуляторною батареєю, вона може вибухнути, спричинити пожежу або навіть викликати хімічні опіки. Дотримуйтеся наведених нижче застережень.

- Не розбирайте акумуляторну батарею.
- Не роздавлюйте, не бийте та не прикладайте силу до акумуляторної батареї. Не бийте її молотком, не кидайте та не наступайте на неї.
- Не замикайте контакти акумуляторної батареї та запобігайте потраплянню між ними металевих предметів.
- Не піддавайте акумуляторну батарею дії температури понад 60 °С, наприклад під впливом прямих сонячних променів у припаркованому автомобілі.
- Не підпалюйте акумуляторну батарею та не кидайте її у вогонь.
- Не торкайтеся пошкодженої літій -іонної батареї або такої, з якої витікає рідина.
- Заряджайте акумуляторну батарею, лише використовуючи оригінальний зарядний пристрій Sony або пристрій, який може заряджати акумуляторні батареї.
- Тримайте акумуляторну батарею поза досяжністю маленьких дітей.
- Тримайте акумуляторну батарею сухою.
- Замінюйте акумуляторну батарею лише на таку саму або еквівалентну, яку рекомендує компанія Sony.
- Швидко утилізуйте використані акумуляторні батареї, як описано в інструкціях.

Адаптер змінного струму

Для застосування адаптера змінного струму використовуйте розетку, яка знаходиться поблизу. Якщо під час використання пристрою виникне збій у його роботі, слід негайно від'єднати адаптер змінного струму від розетки.

За наявності в комплекті кабелю живлення його слід використовувати лише з цим фотоапаратом. Він не призначений для використання з іншими електронними пристроями.

Дата виготовлення виробу.

Дата виготовлення зазначена на упаковці на етикетці зі штрих-кодом у наступному форматі: ММ-YYYY, де ММ – місяць, YYYY – рік виготовлення.

Для споживачів з Європи

Примітка для покупців у країнах, де діють директиви ЄС

Виробник: Sony Corporation, 1-7-1 Konan Minato-ku Tokyo, 108-0075 Japan (Японія)

Для запитів щодо відповідності виробу згідно законодавчих актів ЄС: Sony Deutschland GmbH, Hedelfinger Strasse 61, 70327 Stuttgart, Germany (Німеччина)



Ця корпорація Sony Corporation підтверджує, що це обладнання відповідає обов'язковим вимогам та іншим відповідним положенням Директиви 1999/5/ЄС. Для отримання детальної інформації відвідайте веб-сайт: <http://www.compliance.sony.de/>

Примітка

Якщо під впливом статичної електрики або електромагнітного поля процес передачі даних буде перерваний, перезавантажте пристрій або від'єднайте та повторно приєднайте кабель, що використовується для передачі даних (USB, тощо).

Результати тестувань цього виробу демонструють його відповідність вимогам щодо обмежень, зазначених у директиві ЕМС, які стосуються використання з'єднувальних кабелів, коротших за 3 метри.

На відповідних частотах електромагнітні поля можуть впливати на якість зображення і звука, відтворюваних виробом.

Переробка використаних елементів живлення, старого електричного та електронного обладнання (застосовується в Європейському союзі та інших європейських країнах із системами роздільного збирання сміття)



UA

Інформація для споживачів в Україні

Уповноважений представник в Україні з питань відповідності вимогам технічних регламентів:

ТОВ «Соні Україна», вул. Спаська 30, м.Київ, 04070, Україна.

Обладнання відповідає вимогам:

- Технічного регламенту обмеження використання деяких небезпечних речовин в електричному та електронному обладнанні (постанова КМУ від 03.12.2008 № 1057).
- Технічного регламенту безпеки низьковольтного електричного обладнання (постанова КМУ від 29.10.2009 № 1149)
- Технічного регламенту з електромагнітної сумісності обладнання (постанова КМУ від 29.07.2009 № 785)

Виробник Соні Корпорейшн цим оголошує, що пристрій ILCE-5100/Цифровий фотоапарат зі змінним об'єктивом відповідає вимогам та іншим застосовним положенням Технічного регламенту радіобладнання і телекомунікаційного кінцевого (термінального) обладнання. Отримати декларацію відповідності можна за адресою ТОВ «Соні Україна», вул. Спаська 30, м.Київ, 04070, Україна, e-mail info@sony.ua.



Для користувачів, які придбали свій фотоапарат в Японії у магазині для туристів

Примітка

Деякі сертифікаційні знаки для стандартів, підтримуваних фотоапаратом, можна переглянути на його екрані.

Виберіть MENU →  (Налаштуван.) 5 → [Сертифік. логотип].

Якщо їх не вдається відобразити через проблеми, наприклад через вихід фотоапарата з ладу, зверніться до свого дилера Sony або найближчого авторизованого сервісного центру Sony.

Зміст

Підготовка фотоапарата Крок 1 стор. 8

- Перевірка приладдя, що додається
- Елементи фотоапарата
- Встановлення батареї
- Заряджання акумуляторного блока
- Установлення/від'єднання об'єктива
- Вставлення карти пам'яті (продається окремо)
- Встановлення годинника

Основна операція Крок 2 стор. 23

- Фото- та відеозйомка

Функція відтворення Крок 3 стор. 24

- Перегляд зображень

Функція запису Крок 4 стор. 25

- Знайомство з іншими функціями

Імпортування зображень у комп'ютер стор. 26

- Функції програми PlayMemories Home™

Додавання функцій до фотоапарата стор. 28

- Додавання функцій до фотоапарата

Інше стор. 29

- Кількість фотознімків і тривалість відеозапису
- Нотатки щодо користування фотоапаратом
- Технічні характеристики

Цей посібник охоплює декілька моделей, які комплектуються різними об'єктивами.

Назва моделі залежить від об'єктива, що додається. Наявність моделі залежить від країни/регіону.

Назва моделі	Об'єктив
ILCE-5100	Не додається
ILCE-5100L	E16 – 50 mm
ILCE-5100Y	E55 – 210 mm і E16 – 50 mm

Перевірка приладдя, що додається

Спочатку перевірте назву моделі фотоапарата (стор. 7). Комплект приладдя, що додається, залежить від моделі.

Число в дужках вказує на кількість.

Постачається з усіма моделями

- Фотоапарат (1)
- Шнур живлення (1)* (не постачається у США та Канаді)



* До фотоапарата може бути додано декілька шнурів живлення. Використовуйте той шнур, що відповідає умовам експлуатації у вашій країні або регіоні.

- Акумуляторний блок NP-FW50 (1)

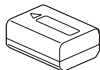

- Кабель Micro USB (1)

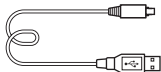

- Адаптер змінного струму AC-UB10C/UB10D (1)

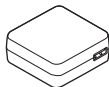

- Плечовий ремінь (1)

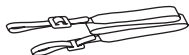

- Посібник з експлуатації (цей посібник) (1)
- Wi-Fi Connection/One-touch (NFC) Guide
У цьому посібнику наведено пояснення функцій, робота яких вимагає з'єднання Wi-Fi.

ILCE-5100

- Кришка корпусу (1)
(встановлена на фотоапараті)

ILCE-5100L

- Об'єктив зі змінною фокусною відстанню E16 – 50 mm (1) (встановлений на фотоапараті)/передня кришка об'єктива (1) (встановлена на об'єктиві)

ILCE-5100Y

- Об'єктив зі змінною фокусною відстанню E16 – 50 mm (1) (встановлена на фотоапараті)/передня кришка об'єктива (1) (встановлена на об'єктиві)
- Об'єктив зі змінною фокусною відстанню E55 – 210 mm (1)/передня кришка об'єктива (1)/задній ковпачок для об'єктива (1)/бленда об'єктива (1)

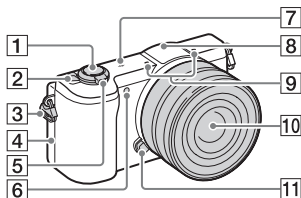

Елементи фотоапарата

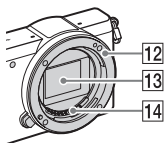

Вигляд без об'єктива



- 1 Кнопка затвора
- 2 Перемикач ON/OFF (живлення)
- 3 Гачок для плечового ремня
- 4  (позначка N)
 - Торкніться цієї позначки у разі під'єднання фотоапарата до смартфона з підтримкою функції NFC.
 - NFC (Near Field Communication, «зв'язок на невеликих відстанях») – це міжнародний стандарт технології бездротового зв'язку малого радіусу дії.

- 5 Для зйомки: Важіль W/T (масштабування)
Для перегляду: Важіль  (перегляд мініатюр) / Важіль  (збільшення під час відтворення)
- 6 Підсвітка для автофокуса / Індикатор автоспуску
- 7  Позначка положення датчика зображення
- 8 Спалах
- 9 Мікрофон¹⁾
- 10 Об'єktiv
- 11 Кнопка фіксатора об'єктива
- 12 Байонет
- 13 Датчик зображення²⁾
- 14 Контакти об'єктива²⁾

- 1) Не закривайте цей елемент під час записування відео.
- 2) Не торкайтеся безпосередньо цього елемента.

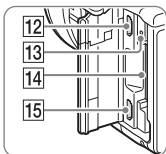
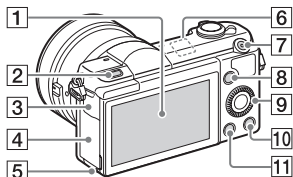

- 1** Монітор/Сенсорна панель
- Монітор можна встановити під потрібним кутом, щоб було краще видно та можна було знімати з будь-якого положення.

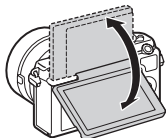

- 2** Кнопка  (підняття спалаху)
- 3** Кришка роз'єму Multi/Micro USB
- 4** Кришка гнізда для картки пам'яті/роз'ємів
- 5** Індикатор доступу
- 6** Сенсор Wi-Fi (вбудований)
- 7** Кнопка MOVIE (відеозйомка)
- 8** Кнопка MENU

- 9** Диск керування
- 10** Кнопка  (Вбудована довідка) /  (видалити)
- 11** Кнопка  (відтворення)
- 12** Роз'єм Multi/Micro USB*
- Підтримуються пристрої, сумісні з роз'ємом Micro USB.
- 13** Індикатор заряджання
- 14** Гніздо для карти пам'яті
- 15** Мікророз'єм HDMI

* Для отримання детальної інформації про сумісне приладдя для роз'єму Multi/Micro USB відвідайте веб-сайт компанії Sony або зверніться до дилера Sony чи в місцевий авторизований сервісний центр Sony.

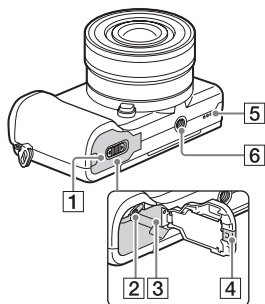

1 Кришка батарейного відсіку

2 Важіль виштовхування батареї

3 Відсік для встановлення батареї

4 Кришка з'єднувальної пластини

- Користуйтеся цим елементом у разі використання адаптера змінного струму AC-PW20 (продається окремо). Вставте з'єднувальну плату у відсік акумулятора та просуньте шнур через кришку з'єднувальної плати, як зображено нижче.

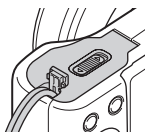

- Закриваючи кришку, стежте, щоб не защемити шнур.

5 Гучномовець

6 Гніздо для штатива

- Використовуйте штатив із довжиною гвинта менше 5,5 мм. На штативі з довшим гвинтом неможливо надійно зафіксувати фотоапарат, що може призвести до його ушкодження.

■ Об'єктив

Технічні характеристики
об'єктивів, дивіться на стор. 38.

E PZ 16 – 50 mm F3.5 – 5.6 OSS (додається до ILCE-5100L/ILCE-5100Y)

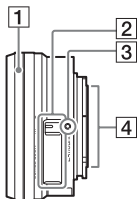

- 1 Кільце масштабування/
фокусування
- 2 Важіль масштабування
- 3 Позначка встановлення
- 4 Контакти об'єктива¹⁾

1) Не торкайтеся безпосередньо
цього елемента.

E55 – 210 mm F4.5 – 6.3 OSS (додається до ILCE-5100Y)

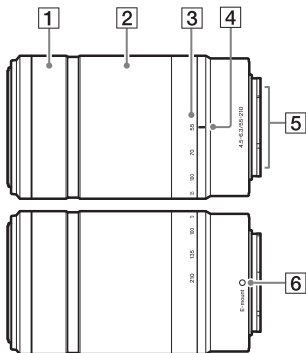

- 1 Кільце фокусування
- 2 Кільце масштабування
- 3 Шкала фокусної відстані
- 4 Позначка фокусної відстані
- 5 Контакти об'єктива¹⁾
- 6 Позначка встановлення

1) Не торкайтеся безпосередньо
цього елемента.

Встановлення батареї

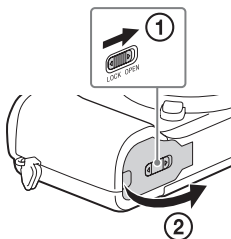

Важіль виштовхування батареї

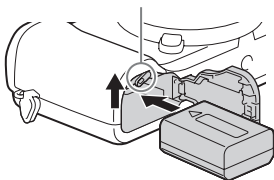

1 Відкрийте кришку.

2 Вставте батарею.

- Натискаючи на важіль виштовхування, вставте батарею, як показано на малюнку. Встановивши батарею, упевніться, що важіль виштовхування батареї зафіксовано.
- Якщо закрити неправильно встановлену батарею кришкою, можна пошкодити фотоапарат.

Заряджання акумуляторного блока

Для споживачів у США і Канаді

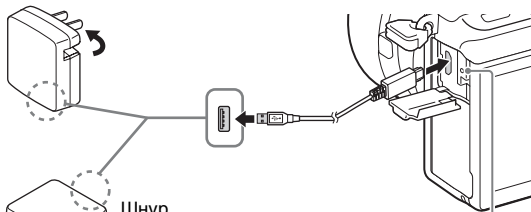

Для споживачів у інших країнах/регіонах, ніж США і Канада

Індикатор заряджання
Світиться: заряджання
Не світиться: заряджання закінчено
Блимає:
Збій заряджання або заряджання тимчасово припинено через неналежну температуру фотоапарата

- 1 З'єднайте фотоапарат та адаптер змінного струму (додається), використовуючи кабель Micro USB (додається).
- 2 Підключіть адаптер змінного струму до електричної розетки.
Індикатор заряджання засвічується оранжевим, і заряджання починається.
 - Вимикайте фотоапарат, заряджаючи батарею.
 - Батарею можна заряджати, навіть якщо вона частково заряджена.
 - Якщо індикатор заряджання блимає, коли заряджання ще не завершено, вийміть і встановіть батарею знову.

Примітки

- Якщо індикатор заряджання на фотоапараті блимає, коли адаптер змінного струму під'єднано до розетки, це повідомляє про те, що заряджання тимчасово зупинено, оскільки значення температури є більшим за рекомендоване. Коли температура повернеться до відповідних значень, заряджання відновиться. Радимо заряджати батарею за навколишньої температури від 10 °C до 30 °C.
- Батарея може не заряджатися ефективно, якщо її контакти забруднені. У цьому випадку злегка протріть контакти батареї від пилу м'якою ганчіркою або ватним тампоном.
- Підключіть адаптер змінного струму (додається) до найближчої електричної розетки. Якщо під час використання адаптера змінного струму виникне збій у роботі, слід негайно виїняти штекер із розетки, щоб від'єднати пристрій від мережі живлення.
- По закінченні заряджання від'єднайте адаптер змінного струму від електричної розетки.
- Слід використовувати лише оригінальні батареї, кабель Micro USB (додається) та адаптер змінного струму Sony (додається).
- Якщо фотоапарат підключено до електричної розетки через адаптер змінного струму, який додається, під час фотозйомки/відтворення живлення не надходить. Для забезпечення живлення фотоапарата під час фотозйомки/відтворення користуйтеся адаптером змінного струму AC-PW20 (продається окремо).

Тривалість заряджання (повна зарядка)

Час заряджання за допомогою адаптера змінного струму (додається) становить приблизно 310 хвилин.

Примітки

- Вищезгаданий час позначає тривалість заряджання повністю розрядженої батареї за температури 25 °C. Залежно від умов використання та обставин заряджання може тривати довше.

Зарядження шляхом приєднання до комп'ютера

Акумуляторний блок можна заряджати, під'єднавши фотоапарат до комп'ютера за допомогою кабелю Micro USB.

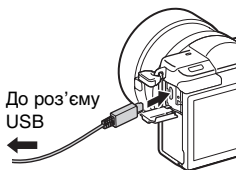

Примітки

- Виконуючи зарядження від комп'ютера, зауважте наступне:
 - Якщо фотоапарат приєднано до портативного комп'ютера, який не підключено до джерела живлення, акумулятор портативного комп'ютера розряджається. Не заряджайте фотоапарат довше, ніж потрібно.
 - Якщо між фотоапаратом і комп'ютером встановлено з'єднання USB, не вмикайте, не вимикайте та не перезавантажуйте комп'ютер, не виводьте комп'ютер зі сплячого режиму. Це може призвести до несправності фотоапарата. Перед тим як вмикати, вимикати або перезавантажувати комп'ютер, а також вмикати його з режиму сну, від'єднайте фотоапарат від комп'ютера.
 - Зарядження через несерійний або модифікований комп'ютер не гарантується.

Тривалість роботи батареї та кількість зображень, які можна записати і відтворити

	Тривалість роботи батареї	Кількість зображень
Зйомка (фотографій)	Прибл. 200 хв.	Прибл. 400 зображень
Звичайна відеозйомка	Прибл. 75 хв.	—
Неперервна відеозйомка	Прибл. 110 хв.	—
Перегляд (фотографій)	Прибл. 340 хв.	Прибл. 6800 зображень

Примітки

- Вищезгадана кількість зображень дійсна, лише якщо батарею заряджено повністю. Залежно від умов використання кількість зображень може бути меншою.
- Згадана кількість зображень, які можна записати, стосується зйомки за поданих нижче умов:
 - використовується карта Sony Memory Stick PRO Duo™ (Mark2) (продається окремо);
 - використовується об'єктив E PZ 16 – 50 mm F3.5 – 5.6 OSS;
 - батарея використовується за температури середовища 25 °C;
 - [Яскравість моніт.]: [Ручний] [±0]
- Кількість зображень у рядку «Зйомка (фотографій)» визначається на основі стандарту CIPA і відповідає зйомці за таких умов: (CIPA: Camera & Imaging Products Association)
 - DISP встановлено на [Відобр. всю інф.];
 - [Режим фокусуван.]: [Автоматичний AF];
 - зйомка кожні 30 секунд;
 - функція зміни плану почергово перемикається між кінцевими значеннями W і T;
 - спалах спрацьовує кожен другий раз;
 - живлення вмикається та вимикається після кожних десяти знімків.
- Тривалість відеозйомки у хвилинах обчислено за стандартом CIPA для зйомки за поданих нижче умов:
 - [📷] Налашт. запису]: 60i 17M(FH)/50i 17M(FH);
 - Звичайна відеозйомка: Тривалість роботи від батареї залежить від частоти запуску/припинення зйомки, масштабування, увімкнення/вимкнення тощо;
 - Неперервна відеозйомка: тривалість роботи батареї у режимі неперервної зйомки до досягнення ліміту (29 хвилин), який потім було продовжено натисненням кнопки MOVIE. Інші функції, зокрема масштабування, не використовуються.

Установлення/від'єднання об'єктива

Перед тим як приєднати або від'єднати об'єктив, установіть перемикач живлення фотоапарата у положення OFF.

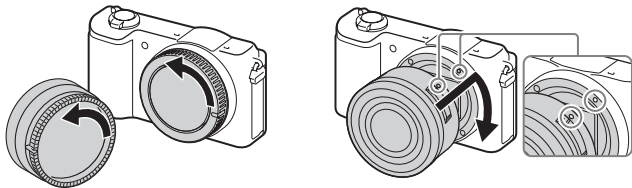

- 1** Якщо встановлено кришку або пакувальну кришку, зніміть її з фотоапарата або об'єктива.
 - Швидко замініть об'єктив подальше від запылених місць, щоб уникнути потрапляння пилу або бруду всередину фотоапарата.
- 2** Встановіть об'єктив, сумістивши білі позначки на об'єктиві та на фотоапараті.
 - Щоб запобігти потраплянню пилу у фотоапарат, тримайте його передньою частиною донизу.
- 3** Злегка притискаючи об'єктив до фотоапарата, поверніть об'єктив за годинниковою стрілкою, доки він не клацне у зафіксованому положенні.
 - Встановлюйте об'єктив без перекосу.

Примітки

- Під час установлення об'єктива не натискайте на кнопку фіксатора об'єктива.
- Під'єднуючи об'єктив, не докладайте надмірних зусиль.
- Для використання об'єктива з A-перехідником (продається окремо) потрібний адаптер байонета (продається окремо). Детальну інформацію читайте в посібнику з користування, який додається до адаптера байонета.
- У разі використання об'єктива з гніздом для штатива під'єднайте гніздо на ньому до штатива для забезпечення рівноваги.

■ Від'єднання об'єктива

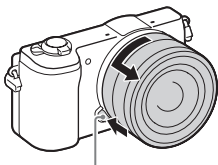

Кнопка фіксатора об'єктива

- 1 Повністю натисніть кнопку фіксатора об'єктива та поверніть об'єктив проти годинникової стрілки до упору.

Примітки

- Якщо під час зміни об'єктива пил чи бруд потрапить у фотоапарат і попаде на поверхню датчика зображення (деталь, яка перетворює джерело світла на цифровий сигнал), він може з'явитися на зображенні у вигляді темних плям, залежно від умов зйомки. Вимкнений фотоапарат злегка тремтить внаслідок дії функції пілозахисту, яка запобігає налипанню пилу на датчик зображення. В будь-якому разі, встановлюйте та від'єднуйте об'єктив швидко подалі від заплених місць.
- У випадку потрапляння пилу та інших речовин на датчик зображення усуньте їх за допомогою фотогруші.
- Не залишайте фотоапарат з відокремленим об'єктивом.
- Щоб користуватися кришкою корпусу чи заднім ковпачком для об'єктива, придбайте ALC-B1EM (кришка корпусу) чи ALC-R1EM (задній ковпачок для об'єктива) (продається окремо).
- У разі використання об'єктива з підтримкою технології Power zoom встановіть перемикач живлення фотоапарата в положення OFF і перевірте, чи об'єктив повністю втягнувся, перед тим, як його змінювати. Якщо об'єктив не втягнувся, не заштовхуйте його силою.
- У разі кріплення фотоапарата на штатив у жодному разі не торкайтесь кільця масштабування/кільця фокусування.

UA

Вставлення карти пам'яті (продається окремо)

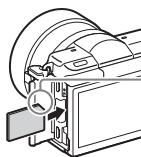
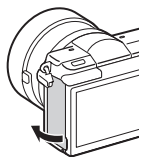

Слідкуйте, щоб надрізаний кут знаходився у правильному положенні.

- 1** Відкрийте кришку відсіку для карти пам'яті/роз'ємів.
- 2** Вставте карту пам'яті (продається окремо).
 - Вставляйте карту пам'яті надрізаним кутом, як показано на малюнку, поки не почується клацання.
- 3** Закрийте кришку відсіку для карти пам'яті/роз'ємів.

■ Типи карт пам'яті, які можна використовувати

	Карта пам'яті	Для фотознімків	Для відеофайлів
A	Memory Stick XC-HG Duo™	✓	✓
	Memory Stick PRO Duo	✓	✓ (лише для моделей Mark2)
	Memory Stick PRO-HG Duo™	✓	✓
B	Карта пам'яті SD	✓	✓ (класу 4 або швидша)
	Карта пам'яті SDHC	✓	✓ (класу 4 або швидша)
	Карта пам'яті SDXC	✓	✓ (класу 4 або швидша)

- У цьому посібнику користувача карти пам'яті з таблиці узагальнено називають так:
A: Memory Stick PRO Duo
B: Карта SD
- Під час зйомки відео у форматі XAVC S використовуйте карти пам'яті наступного формату:
 - Карта пам'яті SDXC (64 Гб або більше та класу 10 або вище)
 - Карта пам'яті SDXC (64 Гб або більше та сумісна із UHS-I)
 - Memory Stick XC-HG Duo
- Цей фотоапарат підтримує карти SD сумісні з UHS-I.

■ Виймання карти пам'яті/батареї

Карта пам'яті: Щоб вийняти карту пам'яті, натисніть на неї один раз.
Акумуляторний блок: Посуньте важіль виштовхування батареї.
Будьте обережними, щоб не впустити батарею.

Примітки

- Ніколи не виймайте карту пам'яті/батарею, якщо індикатор доступу (стор. 10) світиться. Це може призвести до пошкодження даних на карті пам'яті.

Встановлення годинника



- 1** Встановіть перемикач ON/OFF (живлення) у положення ON.
Параметри дати й часу відображаються після першого вмикання фотоапарата.
 - Для увімкнення живлення та початку роботи може знадобитися деякий час.
- 2** Перевірте, чи на екрані вибрано [Ввід] і натисніть ● на диску керування.
- 3** Виберіть потрібне географічне розташування, дотримуючись вказівок на екрані, тоді натисніть ●.
- 4** Налаштуйте параметри [Літній час], [Дата/Час] та [Формат дати], після чого натисніть ●.
 - Під час налаштування параметра [Дата/Час] північ позначається як 12:00 AM, а полудень – як 12:00 PM.
- 5** Перевірте, чи вибрано пункт [Ввід], і натисніть ●.

Фото- та відеозйомка

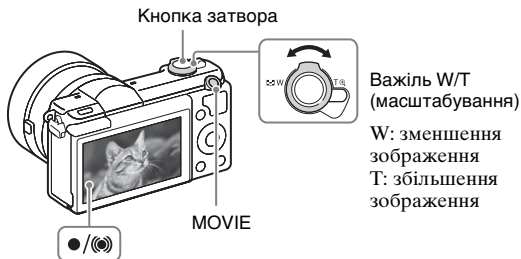

Знімання фотографій

- 1 Натисніть кнопку затвора наполовину, щоб виконати фокусування.
Коли зображення сфокусовано, лунає звуковий сигнал, і засвічується індикатор ● або (⊙).
- 2 Повністю натисніть кнопку спуску, щоб зробити знімок.

Відеозйомка

- 1 Щоб розпочати запис, натисніть кнопку MOVIE (відеозйомка).
 - За допомогою важеля W/T (масштабування) можна наблизити або віддалити зображення.
- 2 Щоб зупинити записування, натисніть кнопку MOVIE ще раз.

UA

Примітки

- Безперервна відеозйомка може тривати приблизно 29 хвилин за стандартних налаштувань фотоапарата і температури повітря приблизно 25°C (доступна тривалість відеозйомки залежить від температури повітря, формату/налаштувань зйомки або умов використання фотоапарата до початку зйомки (стор. 30)). Завершивши відеозйомку, можна розпочати новий запис повторним натисненням кнопки MOVIE. Залежно від температури фотоапарата або батареї запис може бути зупинено для захисту фотоапарата.
- Не витягайте спалах вручну. Це може призвести до несправності.
- У разі використання функції масштабування під час відеозйомки звук, який видає при цьому фотоапарат, буде записано. У момент завершення запису може також бути записано звук роботи кнопки MOVIE.

Перегляд зображень

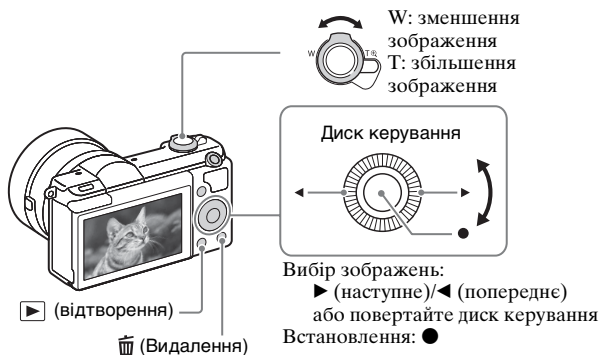



1 Натисніть кнопку ▶ (відтворення).

■ Вибір наступного/попереднього зображення

Виберіть зображення, натиснувши ► (наступне)/◄ (попереднє) на диску керування або повертаючи диск керування. Щоб переглянути відео, натисніть ● по центру диска керування.

■ Видалення зображення

- ① Натисніть кнопку  (видалити).
- ② Виберіть пункт [Видалити] за допомогою  на диску керування, після чого натисніть .

■ Повернення до режиму зйомки зображень

Натисніть кнопку спуску до половини.

Знайомство з іншими функціями

Керувати іншими функціями можна за допомогою диска керування, кнопки MENU тощо.

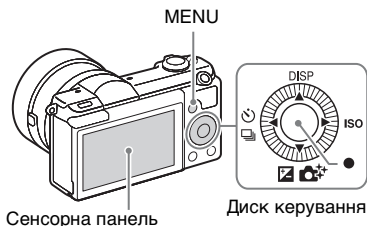



■ Диск керування

DISP (Відображення вмісту): Зміна відображення екрана.

ISO (ISO): дає змогу налаштувати чутливість з урахуванням рівня яскравості освітлення.

 (Корект. експозиції): дає змогу компенсувати експозицію та яскравість зображення загалом.

 (Творче фото): дає змогу інтуїтивно користуватися фотоапаратом і легко робити мистецькі знімки.

 /  (Режим протягання): дає змогу перемикати методи зйомки, наприклад режим покадрової зйомки, неперервної зйомки або пакетної зйомки.

 (Режим зйомки): дає змогу обирати режим зйомки.

Зйомка з використанням сенсорного керування

Цей фотоапарат обладнано сенсорною панеллю. Торкаючись об'єкта на моніторі, можна знімати фотографії (Сенсорний затвор) або фокусуватися на об'єкті (Сенсорний фокус). Функцію [Сенсорний затвор] також можна використовувати під час зйомки в режимі [Автопорт./Автосп.].

Докладну інформацію про роботу та функції сенсорної панелі дивіться в «Довідковий посібник».

Функції програми PlayMemories Home™

Програмне забезпечення PlayMemories Home дозволяє імпортувати фотографії та відео на комп'ютер і використовувати їх. Програма PlayMemories Home потрібна для імпортування на комп'ютер відео у форматі XAVC S та AVCHD.



Імпортування зображень із фотоапарата

Відтворення імпортованих зображень



Для Windows доступні також такі функції:



Перегляд зображень у режимі календаря



Створення диска з відео



Завантаження зображень у мережеві служби

Обмін зображеннями у програмі PlayMemories Online™



- Програми Image Data Converter (програма редагування зображень у форматі RAW), Remote Camera Control тощо можна завантажити, виконавши такі дії: Під'єднайте фотоапарат до комп'ютера → запустіть PlayMemories Home → натисніть [Notifications].

Примітки

- Для встановлення програми PlayMemories Home потрібне підключення до Інтернету.
- Для використання програми PlayMemories Online або інших мережевих послуг потрібне підключення до Інтернету. У певних країнах чи регіонах програма PlayMemories Online або інші мережеві послуги можуть бути недоступними.
- Для програм Mac скористайтеся такою URL-адресою:
<http://www.sony.co.jp/imsoft/Mac/>
- Якщо на комп'ютері вже встановлено програмне забезпечення PMB (Picture Motion Browser), яким комплектуються моделі, випущені до 2011 р., програма PlayMemories Home замінить його під час встановлення. Використовуйте програмне забезпечення PlayMemories Home, яке заміняє PMB.

Системні вимоги

Системні вимоги для програмного забезпечення можна знайти за такою URL-адресою:
www.sony.net/pcenv/



■ Встановлення PlayMemories Home на комп'ютері

1 За допомогою Інтернет-браузера на комп'ютері перейдіть до поданої далі URL-адреси та встановіть PlayMemories Home.

www.sony.net/pm/

- Детально про програму PlayMemories Home читайте на сторінці підтримки PlayMemories Home (лише англійською мовою):
<http://www.sony.co.jp/pmh-se/>
- Після встановлення програма PlayMemories Home запуститься.

2 За допомогою кабелю Micro USB (додається) під'єднайте фотоапарат до комп'ютера.

- У програмі PlayMemories Home може бути встановлено нові функції. Радимо підключити фотоапарат до комп'ютера, навіть якщо програму PlayMemories Home вже встановлено на комп'ютері.
-

Примітки

- Якщо відображається екран роботи або доступу, не від'єднуйте кабель Micro USB (додається) від фотоапарата. Це може призвести до пошкодження даних.
- Щоб відключити фотоапарат від комп'ютера, клацніть  на панелі завдань, після чого клацніть [Eject PMHOME].

Додавання функцій до фотоапарата

До фотоапарата можна додати потрібні функції, відвідавши веб-сайт завантаження програм  (PlayMemories Camera Apps™) в Інтернеті.

<http://www.sony.net/pmca/>

- Після встановлення програму можна викликати, торкнувшись смартфоном на базі Android із підтримкою технології NFC до позначки N на фотоапараті, використовуючи функцію [Один дотик(NFC)].

Кількість фотознімків і тривалість відеозапису



Кількість фотознімків і час запису залежать від умов здійснення зйомки та ємності карти пам'яті.

■ Фотографії

 Розмір зображ.]: L: 24М

Якщо для параметра  Формат] вибрано значення [3:2]*

Якість \ Ємність	2 Гб
Стандартний	330 зображень
Висока	200 зображень
RAW і JPEG	54 зображень
RAW	74 зображень

* Якщо для параметра  Формат] встановлено інше значення, аніж [3:2], можна записати більше зображень, ніж вказано вище. (Крім випадків, коли для параметра  Якість] встановлено значення [RAW]).

■ Відео

Викладена нижче таблиця приблизно показує загальну тривалість запису з використанням карти пам'яті, відформатованої за допомогою цього фотоапарату. Тривалість зйомки відео XAVC S та AVCHD відповідає тривалості зйомки за умов, коли параметр [Подвійн. відео ЗАП.] має значення [Вимк].

(h (година), m (хвилина))

Ємність Налашт. запису	2 Гб	64 Гб
60p 50M/50p 50M	—	2 h 35 m
30p 50M/25p 50M	—	2 h 35 m
24p 50M*	—	2 h 35 m
60i 24M(FX)/50i 24M(FX)	10 m	6 h
60i 17M(FH)/50i 17M(FH)	10 m	8 h 15 m
60p 28M(PS)/50p 28M(PS)	9 m	5 h 5 m
24p 24M(FX)/25p 24M(FX)	10 m	6 h
24p 17M(FH)/25p 17M(FH)	10 m	8 h
1440×1080 12M	20 m	11 h
VGA 3M	1 h 10 m	40 h

* лише для моделей з підтримкою режиму 1080 60i

- Безперервна зйомка може тривати приблизно 29 хвилин (обмежено характеристиками виробу). Максимальна тривалість безперервної відеозйомки у форматі MP4 (12M) становить близько 20 хвилин (обмеження 2 Гб для розміру файлу).
- Максимальна тривалість відеозапису може змінюватися, оскільки фотоапарат обладнано системою VBR (змінна швидкість потоку), яка автоматично налаштовує якість зображення в залежності від сцени зйомки. Під час зйомки об'єкта, що швидко рухається, зображення є чіткішим, а час зйомки коротший, адже для запису відео необхідно більше пам'яті.

Тривалість запису також може різнитись залежно від умов зйомки, об'єкта зйомки, а також від налаштувань розміру та якості зображення.

Примітки щодо неперервної відеозйомки

- Для високоякісної відеозйомки чи неперервної зйомки за допомогою датчика зображення необхідно багато енергії. Тому в разі продовження зйомки температура всередині фотоапарата збільшиться (особливо температура датчика зображення). Якщо таке стається, фотоапарат вимикається автоматично, оскільки вища температура впливає на якість зображень або внутрішній механізм фотоапарата.

- Доступна тривалість відеозйомки за умови початку зйомки із стандартними налаштуваннями після вимкнення живлення фотоапарата на деякий час є наступною. (Наведені нижче значення позначають неперервний час із моменту, коли фотоапарат починає запис, і до моменту, коли фотоапарат припиняє запис).

Навколишня температура	Час неперервної зйомки відео
20°C	Приблизно 29 хвилин
30°C	Приблизно 29 хвилин
40°C	Приблизно 20 хвилин

- Доступна тривалість відеозйомки залежить від температури, формату/ налаштувань зйомки чи стану фотоапарата перед початком зйомки. Якщо часто змінювати композицію чи знімати зображення після увімкнення живлення, температура всередині фотоапарата підвищиться, а доступна тривалість зйомки буде меншою.
- Якщо з'являється індикація [A], припиніть відеозйомку.
- Якщо фотоапарат припинить зйомку через температуру, залиште його на кілька хвилин, вимкнувши живлення. Почніть знімати після того, як температура всередині фотоапарата знизиться повністю.

Нотатки щодо користування фотоапаратом

Вбудовані функції фотоапарата

- У цьому посібнику описані пристрої, сумісні зі стандартами 1080 60i та 1080 50i.
Щоб дізнатися, який стандарт підтримує фотоапарат — 1080 60i чи 1080 50i, — перевірте наявність на нижній панелі таких позначок:
Пристрій із підтримкою 1080 60i: 60i
Пристрій із підтримкою 1080 50i: 50i
- Цей фотоапарат підтримує відео формату 1080 60р або 50р. На відміну від стандартних донедавна режимів запису, які використовували череззрядкову розгортку, цей фотоапарат під час запису використовує послідовну розгортку. Це підвищує роздільність і забезпечує більш згладжене та реалістичне зображення.

Використання та догляд

Поводьтеся з виробом обережно, не розбирайте, не модифікуйте його, не піддавайте фізичним струсам та ударам (наприклад, ударам молотка), слідкуйте, щоб виріб не впав і не наступайте на виріб. Особливо обережного поводження потребує об'єктив.

Примітки щодо запису/відтворення

- Перед початком зйомки зробіть пробні фотографії, щоб упевнитися, що фотоапарат працює належним чином.
- Цей фотоапарат не є ні пилонепроникним, ні водонепроникним, ні захищеним від бризок.
- Не дивіться на сонце або джерело потужного світла крізь знятий об'єктив. Це може завдати невірної шкоди зору. Або ж це може призвести до несправності об'єктива.
- У разі утворення конденсації вологи перш ніж використовувати фотоапарат, її слід усунути.
- Не трусіть фотоапарат і не стукайте по ньому. Це може спричинити виникнення несправності і неможливість виконання запису зображень. Крім того, може вийти з ладу носій інформації або можуть зазнати пошкоджень зображення.

Не використовуйте/не зберігайте фотоапарат у наступних місцях

- У дуже гарячих, холодних або вологих місцях
У таких місцях, як, наприклад, салон автомобіля, що стоїть на сонці, корпус фотоапарата може здеформуватися, а це може спричинити несправність.
- Під прямим сонячним промінням або поблизу обігрівача
Корпус фотоапарата може знебарвитись або здеформуватись, а це може спричинити несправність.
- У місцях, що піддаються сильному тремтінню або вібрації
- У місцях, де поширюються радіохвилі, випромінюється радіація або спостерігаються магнітні поля
У таких місцях фотоапарат може не виконувати запис чи відтворення зображень належним чином.
- У місцях з підвищеним вмістом піску або пилу
Не допускайте потрапляння піску чи пилу у фотоапарат. Це може спричинити несправність фотоапарата, яка інколи може бути невірною.

Про ручку

Ручку має спеціальне покриття. Ручка може втратити колір, якщо її терти ганчіркою темного кольору, шкіряною ганчіркою тощо.

Інформація щодо зберігання

Не забувайте одягати передню кришку об'єктива, коли фотоапарат не використовується.

Примітки щодо екрана та об'єктива

- Монітор виготовлено за використання високоточної технології, і завдяки цьому ефективно використовується більш ніж 99,99% пікселів монітора. Однак на моніторі можуть з'являтися крихітні чорні та/або яскраві цятки (білого, червоного, синього або зеленого кольору). Наявність цих цяток є звичним наслідком виробничого процесу і жодним чином не впливає на запис зображення.
- Не натискайте на монітор із силою. Монітор може знебарвитись і це може призвести до несправності.
- Не використовуйте для роботи із сенсорною панеллю загострений предмет. Це може призвести до несправності.
- Під час роботи об'єктива стежте за тим, щоб він не защемив пальці.

Про магніти

Позаду монітора та навколо спалаху встановлено магніти. Не притуляйте до монітора чи корпусу фотоапарата речі, які зазнають впливу магнітних полів, наприклад дискети чи кредитні картки.

Відомості про об'єктиви та приладдя

Рекомендовано використовувати об'єктиви/приладдя Sony, розроблені відповідно до характеристик цього фотоапарата.

Використання продукції інших виробників може спричинити неповне використання можливостей фотоапарата або призвести до відмов і неналежної роботи фотоапарата.

Примітки щодо спалаху

- Не тримайте фотоапарат за спалах і не прикладайте надмірної сили до нього.
- Якщо через відкритий спалах усередину потрапить вода, пил або пісок, це може стати причиною несправності.
- Закриваючи спалах, будьте обережні, щоб не прищемити пальці.

Про температуру фотоапарата

В результаті тривалого використання фотоапарат та акумулятор можуть нагріватися, що не є несправністю.

Про захист від перегрівання

З метою захисту, залежно від температури фотоапарата і батареї, вам може не вдатися записати відео, або живлення може вимкнутись автоматично.

Перед тим, як вимкнеться живлення або відеозапис більше не буде можливим, на моніторі з'явиться повідомлення. У такому разі вимкніть фотоапарат і зачекайте, поки впаде температура фотоапарата і батареї. Якщо увімкнути фотоапарат, не давши йому та батареї достатньо охолонути, живлення може знову вимкнутися, і ви не зможете записувати відео.

Про заряджання батареї

Якщо батареєю не користувалися протягом тривалого часу, її, можливо, не вдасться зарядити до повної потужності.

Це зумовлено характеристиками власне батареї. Зарядіть батарею знову.

Попередження щодо авторських прав

На телевізійні програми, фільми, відеострічки та інші матеріали може розповсюджуватися авторське право. Несанкціонований перезапис таких матеріалів може суперечити положенням закону про авторські права.

Ми не надаємо жодних гарантій у випадку пошкодження даних чи несправностей під час їх запису

Компанія Sony не передбачає жодних гарантій у випадку неможливості виконання запису чи втрати або пошкодження записаного вмісту внаслідок несправності фотоапарата, носія інформації тощо.

Очищення поверхні фотоапарата

Витріть поверхню фотоапарата за допомогою м'якої, трохи вологої тканини, а потім витріть насухо. Для запобігання пошкодженню покриття або корпусу:

– не піддавайте фотоапарат впливу хімічних продуктів, таких як розчинник, бензин, спирт, речовина для відлякування комах, сонцезахисний крем або засіб від комах.

Догляд за монітором

- Крем для рук або зволожувач, залишені на моніторі, можуть розчинити його покриття. У разі потрапляння будь-яких із цих речовин на монітор, негайно їх витріть.
- Витираючи тонким папером або іншим матеріалом із силою, можна пошкодити покриття.
- Якщо на моніторі залишились відбитки пальців або бруд, слід акуратно видалити бруд і витерти монітор начисто м'якою ганчіркою.

Примітки щодо бездротової локальної мережі

Ми не несемо жодної відповідальності за будь-які збитки, які виникли внаслідок несанкціонованого доступу або використання записаних на фотоапараті даних через втрату чи крадіжку виробу.

Технічні характеристики

Фотоапарат

[Система]

Тип фотоапарата: Цифровий фотоапарат зі змінним об'єктивом

Об'єктив: Об'єктив Sony з E-перехідником

[Датчик зображення]

Датчик зображення: датчик зображення CMOS формату APS-C (23,5 мм × 15,6 мм)

Загальна кількість пікселів датчика зображення: Прибл. 24 700 000 пікселів

Кількість ефективних пікселів фотоапарата: Прибл. 24 300 000 пікселів

[Система автоматичного фокусування]

Система: система фазового виявлення/система виявлення контрастності

Діапазон чутливості: від EV-1 до EV20 (за еквівалента ISO 100, з об'єктивом F2,0)

[Керування експозицією]

Метод експовимірювання:

1 200-сегментне вимірювання датчиком зображення

Діапазон вимірювання:

від EV-1 до EV20 (за еквівалента ISO 100, з об'єктивом F2,0)

Чутливість ISO (рекомендований індекс експозиції):

Фотографії: AUTO, ISO 100 – ISO 25 600

Відеофайли: AUTO, еквівалент ISO 100 – ISO 12 800

Корекція експозиції: ±3,0 EV (крок 1/3 EV)

[Затвор]

Тип: З електронним керуванням, вертикального ходу, шторно-щілинного типу

Діапазон витримки:

Фотографії: від 1/4 000 секунди до 30 секунд, BULB

Відеофайли: від 1/4 000 секунди до 1/4 секунди (із кроком регулювання експозиції 1/3), пристрої з підтримкою режиму

1080 60i – до 1/60 секунди у режимі AUTO (до 1/30 секунди у режимі [Авт. повіл. затв.] пристрої з підтримкою режиму

1080 50i – до 1/50 секунди у режимі AUTO (до 1/25 секунди у режимі [Авт. повіл. затв.]

Швидкість синхронізації зі спалахом: 1/160 секунди

UA

[Носії даних]

Memory Stick PRO Duo, картка SD

[Монітор]

ПК-монітор: Широкоформатна сенсорна панель, TFT 7,5 см (тип 3,0)

Загальна кількість точок:
921 600 точок

[Вхідні/вихідні роз'єми]

Роз'єм Multi/Micro USB*:

Hi-Speed USB (USB 2.0)

* Підтримуються пристрої, сумісні з роз'ємом Micro USB.

HDMI: Мікророз'єм HDMI типу D

[Живлення]

Тип батареї: Акумуляторний блок NP-FW50

[Споживання електроенергії (під час зйомки)]

У разі використання об'єктива E PZ 16 – 50 mm F3.5 – 5.6 OSS*

Прибл. 2,3 Вт

* додається до ILCE-5100L/
ILCE-5100Y

[Інше]

Exif Print: Сумісний

PRINT Image Matching III:

Сумісний

DPOF: Сумісний

Розміри (за стандартом CIPA) (прибл.):

109,6 мм × 62,8 мм × 35,7 мм (Ш/В/Г)

Маса (сумісність зі стандартом CIPA) (прибл.):

283 г (з батареєю та Memory Stick PRO Duo)

224 г (лише фотоапарат)

Робоча температура:

Від 0 °C до 40 °C

Формат файлу:

Фотографія: сумісність із форматом JPEG (DCF вер. 2.0, Exif вер. 2.3, MPF Baseline),

RAW (формат Sony ARW 2.3)

Відео (формат XAVC S):

сумісність із форматом MPEG-4 AVC/H.264 XAVC S вер.1.0

Відео: MPEG-4 AVC/H.264

Звук: LPCM 2 канали (48 кГц 16 бітний)

Відео (формат AVCHD):

Сумісний із форматом AVCHD Ver. 2.0

Відео: MPEG-4 AVC/H.264

Звук: Dolby Digital 2-кан.

Dolby Digital Stereo Creator

• Створено по ліцензії компанії Dolby Laboratories.

Відео (формат MP4):

Відео: MPEG-4 AVC/H.264

Звук: MPEG-4 AAC-LC 2-кан.

[Спалах]

Ведуче число спалаху: 4 (у метрах за ISO 100)

Час перезарядження:

Прибл. 3 секунди

Кут охоплення спалаху: охоплює кут зору 16 мм об'єктива (фокусна відстань, позначена на об'єктиві)

Корекція експозиції спалаху: $\pm 2,0 \text{ EV}$ (крок $1/3 \text{ EV}$)

[Бездротова локальна мережа]

Підтримуваний формат:

IEEE 802.11 b/g/n

Частотний діапазон: 2,4 ГГц

Підтримувані протоколи безпеки:

WEP/WPA-PSK/WPA2-PSK

Метод конфігурації: WPS (Wi-Fi Protected Setup)/вручну

Спосіб доступу: режим інфраструктури

NFC: за стандартом NFC Forum Type 3 Tag

Адаптер змінного струму AC-UB10C/UB10D

Вимоги до живлення: Змінний струм 100 В — 240 В, 50 Гц/60 Гц, 70 мА

Вихідна напруга: Постійний струм 5 В, 0,5 А

Акумуляторний блок NP-FW50

Тип батареї:

Літій-іонний акумулятор

Максимальна напруга:

Постійний струм 8,4 В

Номінальна напруга:

Постійний струм 7,2 В

Максимальна напруга

зарядження: Постійний струм 8,4 В

Максимальний струм зарядження: 1,02 А

Ємність: типова — 7,7 Вт/год

(1 080 мА/год)

мінімальна — 7,3 Вт/год

(1 020 мА/год)

Об'єктив

Об'єктив	Об'єктив E16 – 50 mm зі змінною фокусною відстанню ¹⁾	Об'єктив E55 – 210 mm зі змінною фокусною відстанню
Фотоапарат	ILCE-5100L/ ILCE-5100Y	ILCE-5100Y
Еквівалентна фокусна відстань 35-мм-формату ²⁾ (мм)	24 – 75	82,5 – 315
Групи/елементи об'єктива	8 – 9	9 – 13
Кут зору ²⁾	83° – 32°	28,2° – 7,8°
Мінімальний фокус ³⁾ (м)	0,25 – 0,3	1,0
Максимальне збільшення (×)	0,215	0,225
Мінімальне значення діафрагми	f/22 – f/36	f/22 – f/32
Діаметр світлофільтра (мм)	40,5	49
Розміри (макс. діаметр × висота) (прибл. мм)	64,7 × 29,9	63,8 × 108
Маса (прибл. г)	116	345
SteadyShot	Доступно	Доступно

1) З технологією Power zoom

2) Значення еквівалентної фокусної відстані 35 мм фотоапарата і кута зору визначені для фотоапаратів, обладнаних датчиком зображення розміру APS-C.



3) Мінімальна відстань фокусування — це найменша відстань між датчиком зображення та об'єктом.

Конструкція та технічні характеристики можуть змінюватися без повідомлення.

Про фокусну відстань

Кут зображення цього фотоапарата є вужчим, ніж кут зображення фотоапарата 35-мм формату. Можна приблизно визначити еквівалент фокусної відстані фотоапарата 35-мм формату та знімати з таким самим кутом зображення, збільшивши фокусну відстань об'єктива наполовину. Наприклад, у разі використання 50-мм об'єктива можна отримати приблизний еквівалент – 75-мм об'єктива фотоапарата 35-мм формату.

Торгові марки

- Memory Stick і  є торговими марками або зареєстрованими торговими марками Sony Corporation.
- XAVC S та  є зареєстрованими товарними знаками Sony Corporation.
- «AVCHD Progressive» і логотип «AVCHD Progressive» є товарними знаками Panasonic Corporation і Sony Corporation.
- Dolby і символ із подвійним D є товарними знаками компанії Dolby Laboratories.
- Назви HDMI та HDMI High-Definition Multimedia Interface, а також логотип HDMI є зареєстрованими товарними знаками або товарними знаками HDMI Licensing LLC у США та інших країнах.
- Windows є зареєстрованим товарним знаком корпорації Microsoft Corporation у Сполучених Штатах та/або інших країнах.
- Mac є зареєстрованим товарним знаком корпорації Apple Inc. у Сполучених Штатах та інших країнах.
- iOS є зареєстрованим товарним знаком або товарним знаком Cisco Systems, Inc.
- iPhone та iPad є зареєстрованими товарними знаками корпорації Apple Inc. у Сполучених Штатах та інших країнах.
- Логотип SDXC є товарним знаком SD-3C, LLC.
- Android та Google Play є товарними знаками Google Inc.

- Wi-Fi, логотип Wi-Fi та Wi-Fi PROTECTED SET-UP є зареєстрованими товарними знаками Wi-Fi Alliance.
- Позначка N є товарним знаком або зареєстрованим товарним знаком NFC Forum, Inc. у США та інших країнах.
- DLNA та DLNA CERTIFIED є товарними знаками Digital Living Network Alliance.
- Facebook і логотип «f» є торговими марками або зареєстрованими торговими марками Facebook, Inc.
- YouTube і логотип YouTube є торговими марками або зареєстрованими торговими марками Google Inc.
- Eye-Fi є торговою маркою Eye-Fi, Inc.
- Окрім цього, назви систем та виробів, використані у цьому посібнику, взагалі є торговими марками або зареєстрованими торговими марками їх відповідних розробників або виробників. Проте знаки TM або [®] можуть використовуватися у цьому посібнику не в усіх випадках.



Виробник: Сони Корпорейшн,
1-7-1 Конан, Мінато-ку,
Токіо 108-0075, Японія.
Країна-виробник: Таїланд

Додаткову інформацію
стосовно цього виробу та
відповіді на часті запитання
можна знайти на веб-сайті
служби підтримки споживачів
компанії Sony.

<http://www.sony.net/>

För att lära dig mer om kameran ("Hjälpguide")



"Hjälpguide" är en on-line-bruksanvisning. "Hjälpguide" går att läsa på en dator eller en smartphone.

Använd den för att hitta djupgående instruktioner för de många olika funktionerna på kameran.



URL:

http://rd1.sony.net/help/ilc/1430/h_??/



Hur man öppnar guiden

Den här kameran är försedd med en inbyggd bruksanvisning.

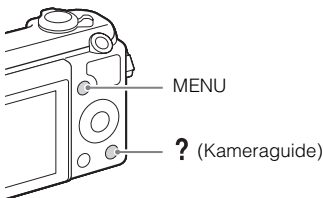

Kameraguide

Kameran visar förklaringar av olika MENU-punkter och inställningsvärden.

- ① Tryck på MENU-knappen.
- ② Välj önskad punkt, och tryck sedan på ? (Kameraguide)-knappen.

Tagningsstips

Kameran visar tagningsstips för det inställda tagningsläget.

- ① Tryck på ? (Kameraguide)-knappen i tagningsläge.
- ② Välj önskat tagningsstips, och tryck sedan på ● på styrratten.

Tagningsstipsen visas.

- Det går att rulla fram texten på skärmen med hjälp av ▲/▼ och växla mellan tagningsstipsen med hjälp av ◀/▶.

VARNING

Utsätt inte enheten för regn eller fukt eftersom det kan medföra risk för brand eller elstötar.

VIKTIGA SÄKERHETSANVISNINGAR

-SPARA DESSA ANVISNINGAR

VARNING

FÖLJ DESSA ANVISNINGAR NOGGRANT FÖR ATT MINSKA RISKEN FÖR BRAND OCH ELSTÖTAR

VARNING!

| Batteri

Batteriet kan brista om det hanteras ovarsamt, vilket kan leda till brand eller risk för kemiska brännskador. Vidta följande försiktighetsåtgärder.

- Plocka inte isär.
- Se till att inte batteriet kommer i kläm och skydda det mot våld och stötter och se upp så att du inte utsätter det för slag, tappar det eller trampar på det.
- Kortslut inte batteriet och låt inte metallföremål komma i kontakt med batteriets kontakter.
- Utsätt inte batteriet för temperaturer som överstiger 60 °C. Sådana temperaturer kan uppstå t.ex. i direkt solljus eller i en bil som står parkerad i solen.
- Bränn inte upp det eller kasta in det i en eld.
- Använd inte skadade eller läckande litiumjonbatterier.
- Ladda upp batteriet med en batteriladdare från Sony eller med en enhet som kan ladda upp batteriet.

SE

- Förvara batteriet utom räckhåll för små barn.
- Håll batteriet torrt.
- Byt bara ut batteriet mot ett batteri av samma typ, eller mot en typ som rekommenderas av Sony.
- Kassera förbrukade batterier omedelbart på det sätt som beskrivs i instruktionerna.

| Nätadapter

Använd närmaste vägguttag för att ansluta nätadaptern. Dra genast ut nätadapterns stickkontakt ur vägguttaget om det skulle uppstå något problem medan apparaten används.

Om en nätkabel medföljer är den enbart avsedd för den här kameran, och bör inte användas tillsammans med annan elektrisk utrustning.

För kunder i Europa

| Anmärkning för kunder i de länder som följer EU-direktiv

Tillverkare: Sony Corporation, 1-7-1 Konan Minato-ku Tokyo, 108-0075 Japan
För EU:s produktöverensstämmelse: Sony Deutschland GmbH, Hedelfinger Strasse 61, 70327 Stuttgart, Tyskland



Härmed intygar Sony Corporation att denna utrustning står i överensstämmelse med de väsentliga egenskapskraven och övriga relevanta bestämmelser i direktiv 1999/5/EG. För ytterligare information gå in på följande hemsida:

<http://www.compliance.sony.de/>

| Obs!

Om statisk elektricitet eller elektromagnetism gör att informationsöverföringen avbryts (överföringen misslyckas) startar du om programmet eller kopplar loss kommunikationskabeln (USB-kabel eller liknande) och sätter tillbaka den igen.

Denna produkt har testats och befunnits motsvara kraven som ställs i EMC-reglerna för anslutningskablar på upp till 3 meter.

Elektromagnetiska fält med vissa frekvenser kan påverka bilden och ljudet på den här produkten.

| Avfallsinstruktion rörande förbrukade batterier och elektronisk utrustning (gäller i EU och andra europeiska länder med separata insamlingsystem)



Denna symbol på produkten, batteriet eller på förpackningen betyder att produkten samt batteriet inte skall behandlas som vanligt hushållsavfall.

På vissa batterier kan denna symbol användas i kombination med en kemisk symbol. Den kemiska symbolen för kvicksilver (Hg) eller bly (Pb) läggs till om batteriet innehåller mer än 0,0005% kvicksilver eller 0,004% bly.

För att säkerställa för att dessa produkter och batterier blir hanterade på ett riktigt sätt, kommer du att bidra till att skydda miljön och människors hälsa från potentiella negativa konsekvenser som annars orsakats av felaktig avfallshantering. Återvinning av materialet vill bidra till att bevara naturens resurser.

När det gäller produkter som av säkerhet, prestanda eller dataintegritetsskäl kräver permanent anslutning av ett inbyggt batteri, bör detta batteri bytas av en auktoriserad servicetekniker.

För att försäkra att batteriet och de elektriska produkter blir behandlat korrekt skall dessa produkter levereras till en återvinningsstation för batterier och elektriska produkter när de är förbrukat.

För alla andra batterier, vänligen se avsnittet om hur man tar bort batteriet på ett säkert sätt. Lämna batteriet på en återvinningsstation för förbrukade batterier.

För mer detaljerad information rörande korrekt avfallshantering av denna produkt eller batterier, vänligen kontakta ditt kommunkontor, din avfallsstation eller din återförsäljare där du köpt produkten eller batteriet.

För kunder som har köpt kameran i en affär för turister i Japan

| Obs!

Vissa verifieringsmärken för standarder som kameran stöder kan bekräftas på kamerans skärm.

Välj MENU →  (Installation) 5 → [Certifieringslogotyp].

Kontakta din Sony-återförsäljare eller din lokala auktoriserade Sony-serviceanläggning om visning inte är möjlig på grund av problem med kameran.

Innehållsförteckning

Kameraförberedelser

Steg 1 sidan 7

- Kontroll av de medföljande tillbehören
- Delarnas namn
- Isättning av batteripaketet
- Uppladdning av batteripaketet
- Montering/avtagning av objektivet
- Isättning av ett minneskort (säljs separat)
- För att ställa klockan

Grundläggande användningssätt

Steg 2 sidan 19

- Tagning av stillbilder/inspelning av filmer

Uppspelningsfunktioner

Steg 3 sidan 20

- Uppspelning av bilder

Tagningsfunktioner

Steg 4 sidan 21

- Introduktion av övriga funktioner

För att importera bilder till en dator

sidan 22

- Funktioner i PlayMemories Home™

För att lägga till ytterligare funktioner i kameran

sidan 24

- För att lägga till ytterligare funktioner i kameran

Övrigt

sidan 24

- Antal lagringsbara stillbilder och inspelningsbar tid för filmer
- Att observera när kameran används
- Tekniska data

Den här bruksanvisningen täcker flera olika modeller som levereras med olika objektiv.

Modellnamnet varierar beroende på vilket objektiv kameran levereras med. Vilka modeller som säljs varierar i olika länder och områden.

Modellnamn	Objektiv
ILCE-5100	Medföljer ej
ILCE-5100L	E16 – 50 mm
ILCE-5100Y	E55 – 210 mm och E16 – 50 mm

Kontroll av de medföljande tillbehören

Kontrollera allra först kamerans modellnamn (sidan 6). Vilka tillbehör som medföljer varierar beroende på modellen. Siffrorna inom parentes anger antalet.

■ Medföljer alla modeller

- Kamera (1)
- Nätkabel (1)* (medföljer ej i USA och Kanada)



- * Flera strömkablar kan medfölja kameran. Använd den som passar i ditt land/region.
- Återuppladdningsbart batteripaket NP-FW50 (1)



- Mikro-USB-kabel (1)

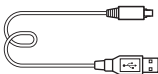

- Nätadapter AC-UB10C/UB10D (1)

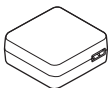

- Axelrem (1)

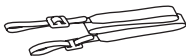

- Handledning (det här häftet) (1)
- Wi-Fi Connection/One-touch (NFC) Guide
I denna guide förklaras funktionerna som kräver Wi-Fi-anslutning.

■ ILCE-5100

- Husskydd (1) (monterat på kameran)

■ ILCE-5100L

- E16 – 50 mm zoomobjektiv (1) (monterat på kameran)/Främre linsskydd (1) (monterat på objektivet)

■ ILCE-5100Y

- E16 – 50 mm zoomobjektiv (1) (monterat på kameran)/Främre linsskydd (1) (monterat på objektivet)
- E55 – 210 mm zoomobjektiv (1)/Främre linsskydd (1)/Bakre objektivlock (1)/Motljusskydd (1)

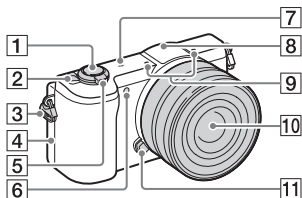

SE

Delarnas namn

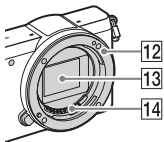

När objektivet är avtaget



- 1 Avtryckare
- 2 ON/OFF-knapp (strömbrytare)
- 3 Axelremsögla
- 4 **N** (N-märke)
 - Rör vid det här märket för att ansluta kameran till en smartphone som är utrustad med NFC-funktion.
 - NFC (Near Field Communication) är en internationell standard för trådlös kommunikationsteknik på kort håll.
- 5 För tagning: W/T (zoom)-knapp
För uppspelning:  (index)/
 (uppspelningszoom)-knapp
- 6 AF-lampa/självtlösarlampa
- 7  Bildsensorpositionsmerke
- 8 Blixt

- 9 Mikrofon¹⁾
- 10 Objektiv
- 11 Objektivfrigöringsknapp
- 12 Fattning
- 13 Bildsensor²⁾
- 14 Objektivkontakter²⁾

1) Täck inte över denna del under filminspelning.

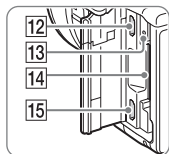
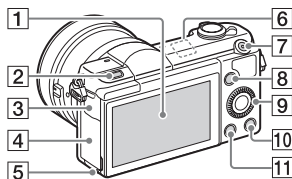

2) Rör inte direkt vid denna del.

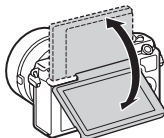

- 1 Bildskärm/pekskärm
 - Bildskärmen går att vrida till en vinkel där bilden går lätt att se, så att det går att ta bilder i alla lägen.



- 2  (Blixtuppfallning)-knapp

- 3** Lock över multi/mikro-USB-terminal
- 4** Minnesfacks/uttagslock
- 5** Åtkomstlampa
- 6** Wi-Fi-sensor (inbyggd)
- 7** MOVIE (film)-knapp
- 8** MENU-knapp
- 9** Styrratten
- 10** ? (Kameraguide)/ (Radera)-knapp
- 11**  (Uppspelning)-knapp
- 12** Multi/mikro-USB-terminal*
 - För anslutning av mikro-USB-kompatibla apparater.
- 13** Laddningslampa
- 14** Minneskortsfack
- 15** HDMI-mikrouttag

* För närmare detaljer om vilka tillbehör som går att ansluta till multi/mikro-USB-terminalen, besök Sonys hemsida eller kontakta din Sony-handlare eller närmaste auktoriserade Sony-serviceverkstad.

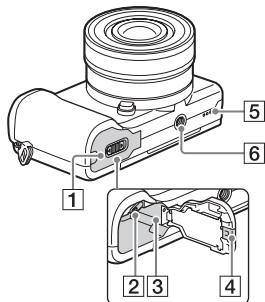

- 1** Lock till batterifacket
- 2** Batteriutmatningsspärr
- 3** Batterifack
- 4** Lock för anslutningsplatta
 - Använd detta lock när en nätadapter av typ AC-PW20 (säljs separat) används. Skjut in anslutningsplattan i batterifacket, och dra sedan sladden igenom locket för anslutningsplattan på det sätt som visas i nedanstående figur.

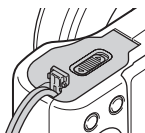

- Kontrollera att sladden inte kommer i kläm när du stänger locket.

- 5** Högtalare
- 6** Stativfäste

- Använd ett stativ med en skruvlängd på högst 5,5 mm. Annars går det inte att skruva fast kameran ordentligt, och det finns även risk för skador på kameran.

Objektiv

Se sidan 32 angående tekniska data för objektiven.

E PZ 16 – 50 mm F3.5 – 5.6 OSS (levereras tillsammans med ILCE- 5100L/ILCE-5100Y)

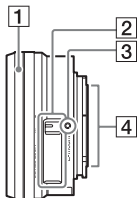

- 1** Zoom/skärpeinställningsring
- 2** Zoomknapp
- 3** Monteringsmärke
- 4** Objektivkontakter¹⁾

¹⁾ Rör inte direkt vid denna del.

E55 – 210 mm F4.5 – 6.3 OSS (levereras tillsammans med ILCE-5100Y)

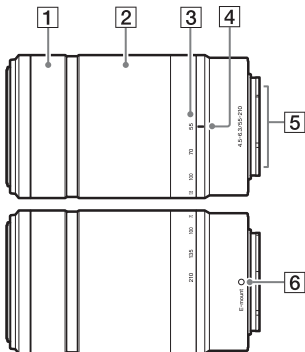

- 1** Skärpeinställningsring
- 2** Zoomring
- 3** Brännviddsskala
- 4** Brännviddsmärke
- 5** Objektivkontakter¹⁾
- 6** Monteringsmärke

¹⁾ Rör inte direkt vid denna del.

Isättning av batteripaketet

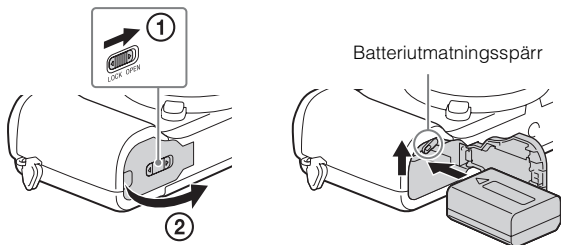

1 Öppna locket.

2 Sätt i batteripaketet.

- Håll batteriuutmatningsspärren undantryckt och skjut in batteripaketet på det sätt som visas i figuren. Kontrollera att batteriuutmatningsspärren låses när batteripaketet har skjutits in.
- Om man försöker stänga locket när batteripaketet är felaktigt isatt finns det risk för skador på kameran.

Uppladdning av batteripaketet

För kunder i USA och Kanada

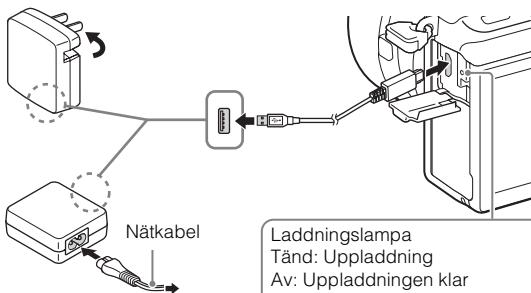

För kunder i andra länder
och områden än USA och
Kanada

Laddningslampan
Tänd: Uppladdning
Av: Uppladdningen klar
Blinkar:

Ett uppladdningsfel har uppstått, eller
uppladdningen har avbrutits tillfälligt
eftersom kamerans temperatur är
utanför rätt område

1 Anslut kameran till nätadaptern (medföljer) med hjälp av mikro-USB-kabeln (medföljer).

2 Anslut nätadaptern till ett vägguttag.

Laddningslampan lyser orange och uppladdningen startar.

- Stäng av kameran medan batteripaketet laddas upp.
- Det går att ladda upp batteripaketet även medan det fortfarande är delvis laddat.
- Om laddningslampan börjar blinka innan uppladdningen är klar, så ta ut batteripaketet och sätt i det igen.

Anmärkningar

- Om laddningslampan på kameran börjar blinka medan nätadaptern är ansluten till vägguttaget betyder det att uppladdningen har avbrutits tillfälligt på grund av att temperaturen är utanför det rekommenderade området. När temperaturen kommit tillbaka inom det lämpliga området återupptas uppladdningen. Vi rekommenderar att batteripaketet laddas upp vid en omgivningstemperatur på 10 °C till 30 °C.

- Det kan hända att batteripaketet inte går att ladda upp på ett effektivt sätt om dess kontakter är smutsiga. Torka i så fall bort allt damm och all smuts från batteripaketets kontakt del med en mjuk duk eller en bomullspinne.
- Anslut nätadaptern (medföljer) till närmaste vägguttag. Om det skulle uppstå något fel medan nätadaptern används, så dra genast ut stickkontakten ur vägguttaget för att bryta strömtillförseln.
- Dra ut nätadapterns stickkontakt ur vägguttaget när uppladdningen är klar.
- Var noga med att bara använda Sonys egna batteripaket, mikro-USB-kabel (medföljer) och nätadapter (medföljer).
- Det tillförs ingen ström till kameran under tagning eller uppspelning när den är ansluten till ett vägguttag med hjälp av den medföljande nätadaptern. Om du vill driva kameran med nätström under tagning eller uppspelning, så använd nätadaptern AC-PW20 (säljs separat).

■ Uppladdningstid (Full uppladdning)

Uppladdningstiden är ungefär 310 minuter när nätadaptern (medföljer) används.

Anmärkningar

- Ovanstående uppladdningstid gäller vid uppladdning av ett helt urladdat batteripaket vid en temperatur på 25 °C. Uppladdningen kan ta längre tid beroende på användningsförhållandena och andra faktorer.

■ Uppladdning genom att ansluta kameran till en dator

Batteripaketet går att ladda upp genom att ansluta kameran till en dator med hjälp av en mikro-USB-kabel.

Anmärkningar

- Observera följande vid uppladdning via en dator:
 - Om kameran ansluts till en bärbar dator som inte är ansluten till en strömkälla förbrukas datorns batteriström. Undvik att ladda upp batteripaketet under alltför lång tid.
 - Undvik att slå på, stänga av eller starta om datorn, eller väcka den från viloläge, när kameran är ansluten till den via USB. Det kan leda till fel på kameran. Koppla bort kameran från datorn innan du slår på, stänger av eller startar om datorn, eller väcker den från viloläge.
 - Vi kan inte garantera att uppladdning fungerar med en hembyggd eller ombyggd dator.

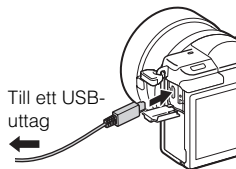

SE

■ Batteribrukstid och antal bilder som går att lagra och spela upp

	Batteribrukstid	Antal bilder
Tagning (stillbilder)	Ca. 200 min.	Ca. 400 bilder
Typisk filminspelning	Ca. 75 min.	—
Kontinuerlig filminspelning	Ca. 110 min.	—
Uppspelning (stillbilder)	Ca. 340 min.	Ca. 6800 bilder

Anmärkningar

- Ovanstående antal bilder gäller när batteripaketet är fullt uppladdat. Antalet bilder kan sjunka beroende på användningsförhållandena.
- Antalet bilder som går att lagra gäller vid tagning under följande förhållanden:
 - Ett Sony Memory Stick PRO Duo™ (Mark2)-minneskort (säljs separat) används.
 - Vid användning av ett E PZ 16 – 50 mm F3.5 – 5.6 OSS-objektiv.
 - Batteripaketet används vid en omgivningstemperatur på 25 °C.
 - [Skärmljusstyrka]: [Manuell] [±0]
- Antalet bilder som anges vid ”Tagning (stillbilder)” är baserat på CIPA-standarderna, och gäller vid tagning under följande förhållanden: (CIPA: Camera & Imaging Products Association)
 - Punkten DISP är inställd på [Visa all info].
 - [Fokusläge]: [Automatisk AF]
 - Kameran tar en bild var 30:e sekund.
 - Zoomen växlar mellan W-sidan och T-sidan.
 - Blixten används för varannan bild.
 - Kameran slås på och stängs av efter var tionde bild.
- Antalet minuter för filminspelning är baserat på CIPA-standarderna, och gäller vid inspelning under följande förhållanden:
 - [Inspelningsinst.]: 60i 17M(FH)/50i 17M(FH).
 - Typisk filminspelning: Batteribrukstid baserad på upprepade inspelningsstart/stopp, zoomning, påslagning/avstängning, osv.
 - Kontinuerlig filminspelning: Batteribrukstid baserad på oavbruten inspelning tills gränsen (29 minuter) har uppnåtts, och därefter fortsatt inspelning genom att trycka på MOVIE-knappen igen. Övriga funktioner, som t.ex. zoomen, används inte.

Montering/avtagning av objektivet

Ställ först in kamerans strömbrytare på OFF innan du sätter på eller tar av objektivet.

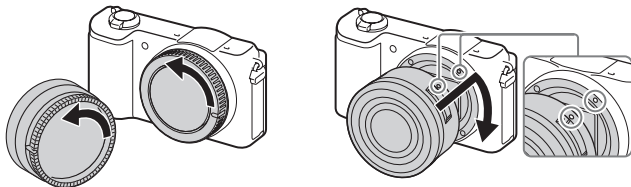

- 1 Om ett linsskydd eller förpackningslock är påsatt på objektivet eller kameran, så ta av det.
 - Byt objektiv kvickt på en så dammfri plats som möjligt för att undvika att det kommer in damm eller skräp i kameran.
- 2 Sätt på objektivet genom att passa ihop de vita indexmärkena på objektivet och kameran.
 - Håll kameran vänd nedåt för att undvika att det kommer in damm i kameran.
- 3 Tryck objektivet lätt mot kameran och vrid det medurs tills det klickar till i låst läge.
 - Var noga med att sätta på objektivet rakt.

Anmärkningar

- Tryck inte på objektivfrigöringsknappen när du sätter på ett objektiv.
- Undvik att ta i alltför hårt när du sätter på ett objektiv.
- En objektivadapter (säljs separat) krävs för att sätta på objektivet med A-fattning (säljs separat). Se bruksanvisningen som medföljer objektivadaptern för närmare detaljer.
- Om du använder ett objektiv som är försett med objektivfäste, så skruva fast fästet på objektivsidan i stativet för att hålla balansen.

SE

■ Avtagning av objektivet

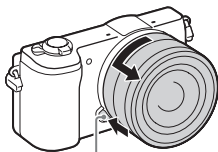

Objektivfrigöringsknapp

-
- 1 Tryck in objektivfrigöringsknappen så långt det går och vrid objektivet moturs tills det stannar.
-

Anmärkningar

- Om det skulle komma in damm eller skräp i kameran medan du byter objektiv, och det fastnar på bildsensorn (den del som omvandlar ljuset till en digital signal) kan det hända att det syns som mörka fläckar i bilden, beroende på tagningsförhållandena. Kameran vibrerar en aning när den stängs av, då funktionen mot damm aktiveras för att förhindra att damm fastnar på bildsensorn. Var ändå noga med att sätta på och ta av objektivet så fort som möjligt på en dammfri plats.
- Om främmande föremål skulle fastna på bildsensorn så avlägsna skräpet med hjälp en blåsborste.
- Låt aldrig kameran ligga med objektivet avtaget.
- Om du vill använda ett husskydd eller bakre objektivlock, så köp ett ALC-B1EM (husskydd) respektive ALC-R1EM (bakre objektivlock) (säljs separat).
- Om du använder ett objektiv med motorzoom, så ställ in kamerans strömbrytare på OFF och kontrollera att objektivet har dragits in helt innan du byter objektiv. Om objektivet inte har dragits in, så försök inte trycka in det med våld.
- Var försiktig så att du inte råkar röra vid zoom/skärpeinställningsringen av misstag när du monterar kameran på stativ.

Isättning av ett minneskort (säljs separat)

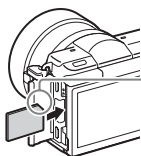
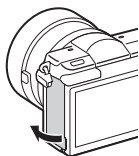

Kontrollera att det fasade hörnet är vänt åt rätt håll.

1 Öppna minneskorts/uttagslocket.

2 Sätt i minneskortet (säljs separat).

- Se till att det fasade hörnet är vänt på det håll som visas i figuren, och stick sedan in minneskortet tills det klickar till på plats.

3 Stäng minneskorts/uttagslocket.

■ Minneskort som går att använda

	Minneskort	För stillbilder	För filmer
A	Memory Stick XC-HG Duo™	✓	✓
	Memory Stick PRO Duo	✓	✓ (Endast Mark2)
	Memory Stick PRO-HG Duo™	✓	✓
B	SD-minneskort	✓	✓ (Klass 4 eller snabbare)
	SDHC-minneskort	✓	✓ (Klass 4 eller snabbare)
	SDXC-minneskort	✓	✓ (Klass 4 eller snabbare)

- I denna bruksanvisning benämns produkterna i tabellen gemensamt på följande sätt:
 - A:** Memory Stick PRO Duo
 - B:** SD-kort
- Använd följande sorters minneskort för att spela in filmer i XAVC S-format:
 - SDXC-minneskort (minst 64 GB och Klass 10 eller snabbare)
 - SDXC-minneskort (minst 64 GB och kompatibla med UHS-I)
 - Memory Stick XC-HG Duo
- Den här kameran har stöd för UHS-I-kompatibla SD-kort.

SE

För att ta ut minneskortet/batteripaketet

Minneskort: Tryck in minneskortet en gång för att ta ut det.

Batteripaket: Skjut batteriutmatningsspärren åt sidan. Var försiktig så att du inte tappar batteripaketet.

Anmärkningar

- Ta aldrig ut minneskortet eller batteripaketet medan åtkomstlampan (sidan 9) lyser. Det kan leda till att data på minneskortet blir skadade.

För att ställa klockan

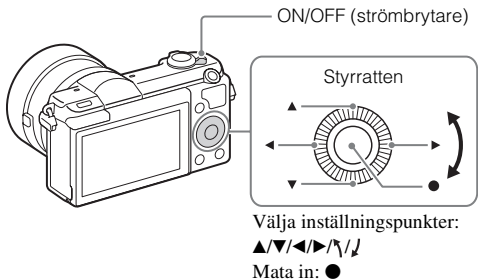

1 Ställ ON/OFF-knappen (strömbrytare) på ON.

Datum- och klockinställningsskärmen tänds den allra första gången man slår på kameran.

- Det kan ta en liten stund innan kameran slås på och går att använda.

2 Kontrollera att [Enter] är valt på skärmen, och tryck sedan på ● på styrratten.

3 Välj önskad geografisk plats enligt anvisningarna på skärmen, och tryck sedan på ●.

4 Ställ in [Sommartid], [Datum/Tid] och [Datumformat], och tryck sedan på ●.

- Vid inställning av punkten [Datum/Tid] är klockan 12 på natten 12:00 AM, och klockan 12 på dagen 12:00 PM.

5 Kontrollera att [Enter] är valt, och tryck sedan på ●.

Tagning av stillbilder/inspelning av filmer

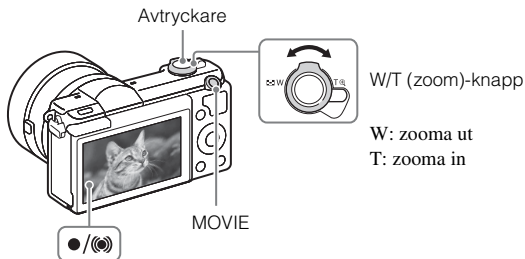

Tagning av stillbilder

- 1 Tryck ner avtryckaren halvvägs för att ställa in skärpan.
När skärpan är inställd hörs ett pip och indikatorn ● eller (●) tänds.
- 2 Tryck ner avtryckaren helt för att ta bilden.

Inspelning av filmer

- 1 Tryck på MOVIE (film)-knappen för att starta inspelningen.
 - Använd W/T (zoom)-knappen för att zooma.
- 2 Tryck ner MOVIE-knappen en gång till för stoppa inspelningen.

Anmärkningar

- Det går att spela in oavbrutet i upp till ungefär 29 minuter i taget med kamerans standardinställningar när den omgivande temperaturen är ungefär 25 °C (Den maximala möjliga inspelningstiden för filmer varierar beroende på temperaturen, användningsmiljön, inspelningsformatet och inspelningsinställningarna, samt kamerans användningsförhållanden innan inspelningen startas (sidan 26)). När filminspelningen avbryts går det att starta om inspelningen genom att trycka på MOVIE-knappen igen. Det kan hända att inspelningen avbryts för att skydda kameran på grund av kamerans eller batteripaketets temperatur.

SE

- Dra inte upp blixten för hand. Detta kan orsaka fel.
- Om man zoomar medan man filmar kommer användningsljud från kameran med i inspelningen. Det kan även hända att ljudet av hur MOVIE-knappen används blir inspelat när filminspelningen avslutas.

Uppspelning av bilder

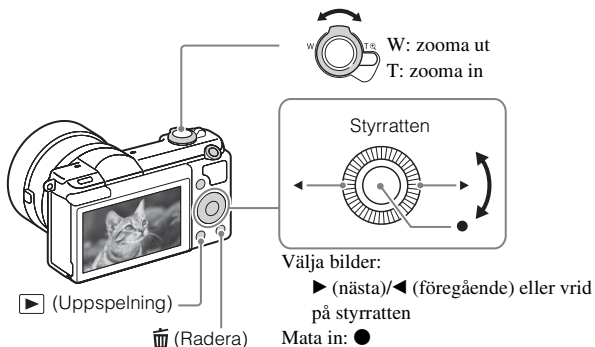

1 Tryck på ▶ (Uppspelning)-knappen.

■ För att se nästa/föregående bild

Välj bild genom att trycka på ▶ (nästa)/◀ (föregående) på styrratten eller genom att vrida på styrratten. Tryck på ● i mitten på styrratten för att spela upp filmer.

■ För att radera en bild

- ① Tryck på 🗑️ (Radera)-knappen.
- ② Välj [Radera] med ▲ på styrratten, och tryck sedan på ●.

■ För att återgå till att ta bilder

Tryck ner avtryckaren halvvägs.

Introduktion av övriga funktioner

Övriga funktioner går att styra med hjälp av styrratten, MENU-knappen, osv.

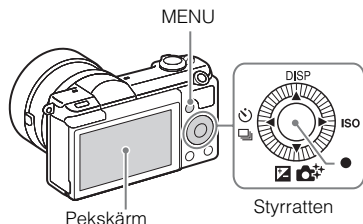

■ Styrratten

DISP (Visa innehåll): Används för att ändra vad som ska visas på skärmen.

ISO (ISO): Används för att ställa in känsligheten i förhållande till ljusstyrkan.

☒ (Expon.kompens.): Används för att kompensera exponeringen och ljusstyrkan för hela bilden.

📷* (Fotokreativitet): Gör det möjligt att styra kameran på ett intuitivt sätt för att ta kreativa bilder så lätt som möjligt.

☺ / 📷 (Matningsläge): Används för att växla mellan olika tagningsmetoder, som t.ex. enbildstagnation, kontinuerlig tagning eller gaffling.

● (Fotoläge): Används för att byta tagningsläge.

■ Tagning med hjälp av pekskärmen

Den här kameran är försedd med en pekskärm. Genom att peka på ett motiv på bildskärmen går det att ta stillbilder (Pekavtryckare) eller ställa in skärpan på det motivet (Pekfokus). Det går även att använda [Pekavtryckare]-funktionen tillsammans med funktionerna för [Självport./självutl.]-tagning.

Se "Hjälpguiden" för närmare detaljer om hur man gör och vilka funktioner som går att använda med hjälp av pekskärmen.

SE

Funktioner i PlayMemories Home™

Med hjälp av programmet PlayMemories Home går det att importera stillbilder och filmer till en dator och använda dem på olika sätt. PlayMemories Home behövs för att importera XAVC S-filmer och AVCHD-filmer till datorn.



Importera bilder från kameran

Spela upp importerade bilder



I Windows går det även att använda följande funktioner:



Visa bilder på en kalender



Skapa filmskivor



Ladda upp bilder till nättjänster

Dela bilder på PlayMemories Online™



- Programmet Image Data Converter (mjukvara för redigering av RAW-bilder) och Remote Camera Control, m.m. går att ladda ner med hjälp av följande procedur: Anslut kameran till datorn → starta PlayMemories Home → klicka på [Aviseringar].

Anmärkningar

- Internet-anslutning krävs för att installera PlayMemories Home.
- Internet-anslutning krävs för att kunna använda PlayMemories Online och andra nättjänster. Det kan hända att PlayMemories Online eller andra nättjänster inte går att använda i some länder eller områden.
- Mjukvara för Mac går att ladda ner från följande webbadress: <http://www.sony.co.jp/imsoft/Mac/>
- Om programmet PMB (Picture Motion Browser), som medföljde kameramodeller fram till 2011, redan finns installerat på datorn, kommer det att skrivas över när PlayMemories Home installeras. Använd PlayMemories Home, som är efterföljaren till PMB.

Systemkrav

Systemkraven för mjukvaran hittar du på följande webbsida:
www.sony.net/pcenv/



För att installera PlayMemories Home på en dator

1 Öppna Internetläsaren på din dator, gå till följande webbsida, och installera sedan PlayMemories Home.

www.sony.net/pm/

- För närmare detaljer om PlayMemories Home, se följande support sida för PlayMemories Home (endast på engelska):
<http://www.sony.co.jp/pmh-se/>
- När installationen är klar startar PlayMemories Home.

2 Anslut kameran till datorn med hjälp av mikro-USB-kabeln (medföljer).

- Det kan hända att nya funktioner installeras i PlayMemories Home. Anslut därför kameran till datorn även om PlayMemories Home redan är installerat på datorn.
-

Anmärkningar

- Koppla inte loss mikro-USB-kabeln (medföljer) från kameran medan användningsskärmen eller åtkomstskärmen visas. Då kan data bli skadade.
- För att koppla bort kameran från datorn klickar man på  i aktivitetsfältet, och därefter på [Mata ut PMHOME].

SE

För att lägga till ytterligare funktioner i kameran

Det går att lägga till önskade funktioner i kameran genom att ansluta till webbsidan för applikationsnedladdning  (PlayMemories Camera Apps™) via Internet.

<http://www.sony.net/pmca/>

- När en applikation har installerats går det att starta den applikationen genom att röra vid N-märket på kameran med en NFC-klar Android-smartphone, med hjälp av [One-touch(NFC)]-funktionen.

Antal lagringsbara stillbilder och inspelningsbar tid för filmer



Antalet lagringsbara stillbilder och den inspelningsbara tiden kan variera beroende på tagningsförhållandena och minneskortet.

■ Stillbilder

 **Bildstorlek]: L: 24M**

När punkten  Aspekt] är inställd på [3:2]*

Kvalitet \ Kapacitet	2 GB
Standard	330 bilder
Fin	200 bilder
RAW & JPEG	54 bilder
RAW	74 bilder

* När punkten  Aspekt] är inställd på något annat än [3:2] går det att lagra fler bilder än vad som anges ovan. (Utom när punkten  Kvalitet] är inställd på [RAW].)

Filmer

I nedanstående tabell visas den ungefärliga sammanlagda inspelningstiden vid användning av ett minneskort som är formaterat i den här kameran.

Inspelningstiden för XAVC S-filmer och AVCHD-filmer är den inspelningstid som gäller när punkten [Dubbelinsp. av video] är inställd på [Av].

(h (timmar), m (minuter))

Inspelningsinst. \ Kapacitet	2 GB	64 GB
60p 50M/50p 50M	—	2 h 35 m
30p 50M/25p 50M	—	2 h 35 m
24p 50M*	—	2 h 35 m
60i 24M(FX)/50i 24M(FX)	10 m	6 h
60i 17M(FH)/50i 17M(FH)	10 m	8 h 15 m
60p 28M(PS)/50p 28M(PS)	9 m	5 h 5 m
24p 24M(FX)/25p 24M(FX)	10 m	6 h
24p 17M(FH)/25p 17M(FH)	10 m	8 h
1440×1080 12M	20 m	11 h
VGA 3M	1 h 10 m	40 h

* gäller endast 1080 60i-kompatibla modeller

- Den maximala möjliga kontinuerliga inspelningstiden är ungefär 29 minuter (begränsat av produktens specifikationer). Den maximala möjliga kontinuerliga inspelningstiden för filmer i MP4 (12M)-format är ungefär 20 minuter (begränsat av en maximal filstorlek på 2 GB).
- Den möjliga inspelningsbara tiden för filmer varierar eftersom den här kameran spelar in med variabelt bittal (VBR), vilket gör att bildkvaliteten automatiskt justeras i förhållande till scenen som spelas in. När man filmar motiv som rör sig snabbt blir bilden tydligare, men samtidigt blir den inspelningsbara tiden kortare eftersom det går åt mer minne för inspelningen.

Den inspelningsbara tiden varierar även beroende på tagningsförhållandena, motivet, samt inställningarna för bildkvalitet och bildstorlek.

SE

Att observera angående kontinuerlig filminspelning

- Inspelning av filmer med hög bildkvalitet och långvariga tagningar med hjälp av bildsensorn drar mycket ström. Det medför att efter hand som man fortsätter filma stiger temperaturen inuti kameran, i synnerhet vid bildsensorn. I sådana fall kan det hända att kameran automatiskt stängs av, eftersom höga temperaturer kan påverka såväl bildkvaliteten som kameran interna mekanism.
- Den möjliga inspelningstiden för filmer varierar på följande sätt när inspelningen startas med kameran standardinställningar efter att kameran har varit avstängd ett tag. (Följande värden anger den kontinuerliga tiden från det att kameran börjar spela in till dess att inspelningen avbryts.)

Omgivande temperatur	Maximal kontinuerlig inspelningstid för filmer
20°C	Ungefär 29 minuter
30°C	Ungefär 29 minuter
40°C	Ungefär 20 minuter

- Den maximala möjliga inspelningstiden för filmer varierar beroende på temperaturen, inspelningsformatet och inspelningsinställningarna, samt kameran användningsförhållanden innan inspelningen startas. Om man ofta komponerar om bilden eller tar bilder efter det att kameran har slagits på stiger temperaturen inuti kameran, vilket gör att den möjliga inspelningstiden sjunker.
- Om indikeringen [A] tänds, så avsluta filminspelningen.
- Om kameran avbryter en inspelning på grund av att den blivit överhettad, så låt den ligga avstängd i ett par minuter. Vänta med att börja spela in igen tills temperaturen inuti kameran sjunkit ordentligt.

Att observera när kameran används

Funktioner som är inbyggda i kameran

- Den här bruksanvisningen beskriver 1080 60i-kompatibla apparater och 1080 50i-kompatibla apparater.
Se efter om kameran är 1080 60i-kompatibel eller 1080 50i-kompatibel genom att kontrollera vilket av följande märken som sitter på undersidan av kameran.
1080 60i-kompatibel enhet: 60i
1080 50i-kompatibel enhet: 50i
- Den här kameran är kompatibel med filmer i 1080 60p- eller 50p-format. Till skillnad från tidigare vanliga kameramodeller som använt en interlace-metod för att lagra bilder, använder den här kameran en progressiv metod. Det ger bättre upplösning, och jämnare och mer naturtroga bilder.

Angående användning och skötsel

Hantera kameran varsamt, och undvik att ta isär eller modifiera den, eller utsätta den för slag eller stötar, t.ex. genom att hamra eller trampa på den eller genom att tappa den. Var speciellt försiktig med objektivet.

Att observera vid tagning/uppspelning

- Gör först en provtagning för att kontrollera att kameran fungerar som den ska innan du börjar med den verkliga tagningen.
- Denna kamera är varken dammtät, stänksäker eller vattentät.
- Titta aldrig mot solen eller en stark lampa genom ett avtaget objektiv. Det kan orsaka allvarliga ögonskador. Det kan även orsaka fel på objektivet.
- Om det skulle bildas kondens så vänta tills den avdunstat innan du använder kameran.
- Undvik att skaka eller stöta till kameran. Det kan leda till fel på kameran så att det inte går att lagra fler bilder. Det kan även hända att lagringsmediet blir oanvändbart eller att bilddata blir förstörda.

Undvik att använda/förvara kameran på följande ställen

- På väldigt varma, kalla eller fuktiga ställen
På ställen som t.ex. i en bil som står parkerad i solen kan kamerahuset bli deformerat, vilket i sin tur kan leda till fel på kameran.
- Rakt i solen eller nära ett element
Kamerahuset kan bli missfärgat eller deformerat, vilket i sin tur kan leda till fel på kameran.
- På platser där det skakar eller vibrerar
- I närheten av platser där det alstras starka radiovågor, radioaktiv strålning eller starka magnetfält
På sådana ställen kan det hända att kameran inte kan lagra eller spela upp bilder ordentligt.
- På sandiga eller dammiga ställen
Var försiktig så att det inte kommer in sand eller damm i kameran. Det kan leda till fel på kameran som eventuellt inte går att reparera.

Angående handgreppet

Handgreppet är behandlat med ett speciellt ytskikt. Handgreppet kan bli missfärgat om man gnider det med en mörk duk, läder, m.m.

Angående förvaring

Var noga med att sätta på linsskyddet framtill på objektivet när kameran inte används.

Att observera angående skärmen och objektivet

- Bildskärmen är tillverkad med hjälp av teknik med extremt hög precision, vilket gör att minst 99,99% av bildpunkterna är praktiskt användbara. Det kan dock förekomma små punkter som alltid är svarta eller alltid lyser (vitt, rött, blått eller grönt) på skärmen. Sådana punkter är normala för tillverkningsprocessen och påverkar inte bilderna som lagras på något sätt.

- Undvik att trycka på skärmen. Skärmen kan bli missfärgad vilket i sin tur kan leda till andra fel.
- Använd aldrig spetsiga föremål för att peka på pekskärmen. Detta kan orsaka fel.
- Var försiktig så att du inte kommer i kläm med fingrarna när objektivet rör sig.

Angående magneterna

Det sitter magneter på baksidan av bildskärmen och i området runt blixten. Lägg inte föremål som kan påverkas av magnetfält, som t.ex. disketter eller kreditkort, på eller vid bildskärmen eller kamerahuset.

Angående användning av objektiv och andra tillbehör

Vi rekommenderar att du använder objektiv och tillbehör från Sony som är anpassade till den här kamerans egenskaper.

Användning av produkter av andra fabrikat kan medföra att kameran inte går att använda till full kapacitet, eller kan leda till olyckor eller fel på kameran.

Att observera angående blixten

- Håll aldrig i blixten när du bär omkring kameran och undvik att trycka onödigt hårt på den.
- Om det kommer in vatten, damm eller sand i blixten när den är uppfälld finns det risk för funktionsfel.
- Se till att du inte kommer i kläm med fingrarna när du trycker ner blixten.

Angående kamerans temperatur

Det kan hända att kameran och batteriet blir varma när kameran används länge i taget, men det är inget fel.

Angående överhettningsskyddet

Beroende på kamerans och batteripaketets temperatur kan det hända att det inte går att filma eller att kameran plötsligt stängs av automatiskt för att skydda den.

Det visas ett meddelande på bildskärmen innan kameran stängs av eller när det inte går att filma längre. Låt i så fall kameran ligga avstängd tills kameran och batteripaketet har svalnat. Om man slår på kameran innan kameran och batteripaketet har hunnit svalna tillräckligt, kan det hända att kameran stängs av igen eller att det inte går att filma.

Angående uppladdning av batteripaketet

När man laddar upp ett batteripaket som inte har använts på länge kan det hända att det inte går att ladda upp till full kapacitet.

Det beror på batteriegenskaperna. Ladda upp batteripaketet igen.

Att observera angående upphovsrätt

TV-program, filmer, videokassetter och annat material kan vara upphovsrättsskyddat. Oauktoreriserad inspelning av sådant material kan strida mot gällande upphovsrättslagar.

Ingen garanti för skadat material eller misslyckade inspelningar

^{SE} 28 Sony kan inte lämna någon garanti för inspelningar som inte gick att utföra eller lagrat material som gått förlorat till följd av fel på kameran, lagringsmediet, osv.

Rengöring av kamerans yta

Rengör kamerans yta med en mjuk duk som fuktats med vatten, och torka sedan av ytan igen med en torr duk. För att undvika skador på ytfinishen och höljet:

- Utsätt inte kameran för kemikalier som thinner, bensin, alkohol, engångstrasor, insektsmedel, solskyddsmedel eller insekticider.

Underhåll av bildskärmen

- Om det kommer handkräm eller fuktkräm på bildskärmen och krämen lämnas kvar kan ytskiktet lösas upp. Om det kommer några sådana substanser på bildskärmen så torka genast rent den.
- Undvik att torka alltför hårt med pappersservetter eller liknande, eftersom det kan leda till skador på ytskiktet.
- Om det kommer fingeravtryck eller fastnar skräp på bildskärmen rekommenderar vi att du först försiktigt avlägsnar skräpet och sedan torkar rent bildskärmen med en mjuk duk.

Att observera angående trådlösa nätverk

Vi påtar oss inget ansvar för eventuella skador som beror på oauktorerad åtkomst eller användning av destinationer som är lagrade i kameran, till följd av förlust eller stöld.

Tekniska data

Kamera

[System]

Kameratyp: Digitalkamera med utbytbart objektiv

Objektiv: Sony-objektiv med E-fattning

[Bildsensor]

Bildsensor: APS-C-format (23,5 mm × 15,6 mm) CMOS-bildsensor

Totalt antal bildpunkter för bildsensorn:

Ca. 24 700 000 bildpunkter

Praktiskt användbart antal bildpunkter på kameran:

Ca. 24 300 000 bildpunkter

[Autofokussystem]

System: Fasavkänningssystem/
kontrastavkänningssystem

Känslighetsomfång: EV-1 till EV20
(vid motsvarande ISO 100, med ett F2,0-objektiv)

[Exponeringskontroll]

Mätmetod: 1 200-segmentsmätning med hjälp av bildsensorn

Mätområde: EV-1 till EV20 (vid motsvarande ISO 100, med ett F2,0-objektiv)

ISO-känslighet (rekommenderat exponeringsindex):
Stillbilder: AUTO, ISO 100 – ISO 25 600

Filmer: AUTO, motsvarande ISO 100 – ISO 12 800

Exponeringskompensation: ±3,0 EV
(i steg om 1/3 EV)

[Slutare]

Typ: Elektroniskt styrd fokusplantlyp med vertikal travers

Slutartidsomfång:

Stillbilder: 1/4 000 sekund till 30 sekunder, BULB

Filmer: 1/4 000 sekund till

1/4 sekund (i steg om 1/3 EV).

För 1080 60i-kompatibla apparater: upp till 1/60 sekund i AUTO-läge (upp till 1/30 sekund i [Aut. lång. slutare]-läge).

För 1080 50i-kompatibla apparater: upp till 1/50 sekund i AUTO-läge (upp till 1/25 sekund i [Aut. lång. slutare]-läge)

Blixtsynkroniseringshastighet: 1/160 sekund

[Inspelningsmedia]

Memory Stick PRO Duo, SD-kort

[Bildskärm]

LCD-bildskärm: Bredbild, 7,5 cm (3,0 tum) TFT-drive, pekskärm

Totalt antal bildpunkter: 921 600 bildpunkter

[Ingångar/utgångar]

Multi/mikro-USB-terminal*:

Hi-Speed USB (USB 2.0)

* För anslutning av mikro-USB-kompatibla apparater.

HDMI: HDMI-mikrouttag typ D

[Strömförsörjning]

Batterityp: Återuppladdningsbart batteripaket NP-FW50

[Effektförbrukning (vid tagning)]

När ett E PZ 16 – 50 mm F3.5 – 5.6

OSS-objektiv* används

Ca. 2,3 W

* levereras tillsammans med

ILCE-5100L/ILCE-5100Y

[Övrigt]

Exif Print: Kompatibel

PRINT Image Matching III:

Kompatibel

DPOF: Kompatibel

Yttermått (enligt CIPA) (ca.):

109,6 mm × 62,8 mm × 35,7 mm
(B/H/D)

Vikt (enligt CIPA) (ca.):

283 g (inklusive batteripaket och
Memory Stick PRO Duo-
minneskort)
224 g (endast kameran)

Användningstemperatur:

0 °C till 40 °C

Filformat:

Stillbild: JPEG-kompatibel (DCF
Ver. 2.0, Exif Ver. 2.3, MPF
Baseline), RAW (Sony ARW 2.3-
format)

Filmer (XAVC S-format):
MPEG-4 AVC/H.264 XAVC S
ver.1.0 format-kompatibel

Bild: MPEG-4 AVC/H.264
Ljud: LPCM 2 kanaler (48 kHz,
16 bitar)

Filmer (AVCHD-format):
AVCHD-format Ver. 2.0-
kompatibel

Bild: MPEG-4 AVC/H.264
Ljud: Dolby Digital 2 kanaler
Dolby Digital Stereo Creator

• Tillverkad under licens från
Dolby Laboratories.

Filmer (MP4-format):

Bild: MPEG-4 AVC/H.264
Ljud: MPEG-4 AAC-LC 2 kanaler

[Blixt]

Blixtens ledtal: 4 (i meter vid ISO 100)

Återuppladdningstid: Ca. 3 sekunder

Blixttäckning: Täcker ett 16 mm
objektiv (objektivets angivna
brännvidd)

Blixtkompensering: ±2,0 EV (i steg om
1/3 EV)

[Trådlöst nätverk]

Stödda format: IEEE 802.11 b/g/n

Frekvensband: 2,4 GHz

Stödda säkerhetsprotokoll: WEP/
WPA-PSK/WPA2-PSK

Configurationsmetod: WPS (Wi-Fi
Protected Setup)/Manuell

Åtkomstmetod: Infrastruktur-läge
NFC: NFC Forum Type 3 Tag-
kompatibel

Nätadapter AC-UB10C/UB10D

Strömkrav: 100 V till 240 V
växelström, 50 Hz/60 Hz, 70 mA

Utspanning: 5 V likström, 0,5 A

Återuppladdningsbart batteripaket NP-FW50

Batterityp: Litiumjonbatteri
Maximal spänning: 8,4 V likström

Märkspänning: 7,2 V likström

Max. laddningsspänning:
8,4 V likström

Max. laddningsström: 1,02 A

Kapacitet: Typisk 7,7 Wh (1 080 mAh)
Minst 7,3 Wh (1 020 mAh)

SE

Objektiv

Objektiv	E16 – 50 mm zoomobjektiv ¹⁾	E55 – 210 mm zoomobjektiv
Kamera	ILCE-5100L/ ILCE-5100Y	ILCE-5100Y
Motsvarande brännvidd för 35 mm-format ²⁾ (mm)	24 – 75	82,5 – 315
Linsgrupper/element	8 – 9	9 – 13
Synvinkel ²⁾	83° – 32°	28,2° – 7,8°
Näravstånd ³⁾ (m)	0,25 – 0,3	1,0
Maximal förstoring (×)	0,215	0,225
Minsta bländare	f/22 – f/36	f/22 – f/32
Filterdiameter (mm)	40,5	49
Ytermått (max. diameter × höjd) (ca. mm)	64,7 × 29,9	63,8 × 108
Vikt (ca. g)	116	345
SteadyShot	Finns	Finns

1) Motorzoom

2) Värdena för brännvidd och synvinkel för en motsvarande 35 mm-formatkamera är baserade på en digital kamera utrustad med en bildsensor i APS-C-storlek.

3) Näravståndet är det kortaste avståndet från bildsensorn till ett motiv som det går att ställa in skärpan för.

Rätt till ändringar i utformning och specifikationer förbehålles.

Angående brännvidd

Bildvinkeln för den här kameran är smalare än för en kamera i 35 mm-format. Det går att beräkna den ungefärliga motsvarande brännvidden för en kamera i 35 mm-format och ta bilder med samma bildvinkel, genom att öka brännvidden för det använda objektivet med en halv gång.

Om du t.ex. använder ett 50 mm objektiv motsvarar det ungefär ett 75 mm objektiv för en kamera i 35 mm-format.

Varumärken

- Memory Stick och  är varumärken eller registrerade varumärken som tillhör Sony Corporation.
- XAVC S och  är registrerade varumärken för Sony Corporation.
- "AVCHD Progressive" och "AVCHD Progressive"-logon är varumärken för Panasonic Corporation och Sony Corporation.
- Dolby och dubbel-D-symbolen är varumärken för Dolby Laboratories.
- Beteckningarna HDMI och HDMI High-Definition Multimedia Interface, samt HDMI-logotypen är varumärken eller registrerade varumärken för HDMI Licensing LLC i USA och andra länder.
- Windows är ett registrerat varumärke för Microsoft Corporation i USA och/eller andra länder.
- Mac är ett registrerat varumärke för Apple Inc. i USA och andra länder.
- iOS är ett registrerat varumärke eller varumärke för Cisco Systems, Inc.
- iPhone och iPad är registrerade varumärken för Apple Inc. i USA och andra länder.
- SDXC-logotypen är ett varumärke för SD-3C, LLC.
- Android och Google Play är varumärken för Google Inc.
- Wi-Fi, Wi-Fi-logotypen, och Wi-Fi PROTECTED SET-UP är registrerade varumärken för Wi-Fi Alliance.
- N-märket är ett varumärke eller registrerat varumärke för NFC Forum, Inc. i USA och andra länder.
- DLNA och DLNA CERTIFIED är varumärken för Digital Living Network Alliance.

- Facebook och "f"-logotypen är varumärken eller registrerade varumärken för Facebook, Inc.
- YouTube och YouTube-logotypen är varumärken eller registrerade varumärken för Google Inc.
- Eye-Fi är ett varumärke för Eye-Fi, Inc.
- Även alla andra system- och produktnamn som omnämns i denna bruksanvisning är i regel varumärken eller registrerade varumärken för respektive utvecklare eller tillverkare. Symbolerna TM och ® har dock i regel utelämnats i denna bruksanvisning.



Ytterligare information om denna produkt och svar på vanliga frågor hittar du på vår kundtjänsts webbsida.

<http://www.sony.net/>

SE

Lisätietojen saaminen kamerasta ("Käyttöopas")



Käyttöopas on online-käyttöopas. Voit lukea Käyttöopas-tiedoston tietokoneella tai älypuhelimella.

Siinä on yksityiskohtaisempia tietoja kameran lukuisista toiminnoista.

URL:

http://rd1.sony.net/help/ilc/1430/h_??/



Oppaan tarkasteleminen

Kamerassa on sisäänrakennettu käyttöopas.

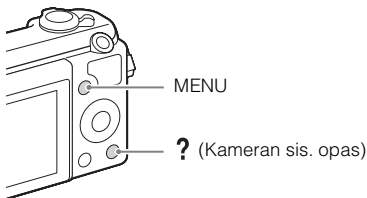

Kameran sis. opas

Kamera näyttää MENU-kohteiden ja asetusrvojen selitykset.

- ① Paina MENU-painiketta.
- ② Valitse haluamasi kohde ja paina sitten ? (Kameran sis. opas) -painiketta.

Kuvausvihje

Kamera näyttää kuvausvihjeitä valittua kuvaustilaa varten.

- ① Paina ? (Kameran sis. opas) -painiketta kuvaustilassa.
- ② Valitse haluamasi kuvausvihje ja paina sitten kiekkopainikkeessa ●.
Kuvausvihje näytetään.
 - Voit vierittää näyttöä painamalla ▲/▼ ja vaihtaa kuvausvihjetä painamalla ◀/▶.

VAROITUS

Suojaa laite sateelta ja kosteudelta tulipalo- ja sähköiskuvaaran pienentämiseksi.

TÄRKEITÄ TURVALLISUUSOHJEITA – SÄILYTÄ NÄMÄ OHJEET VAARA NOUDATA NÄITÄ OHJEITA HUOLELLISESTI TULIPALON TAI SÄHKÖISKUN VAARAN PIENENTÄMISEKSI.

VAROITUS

| Akku

Epäasiallinen käsittely saattaa vahingoittaa akkua, minkä seurauksena voi olla tulipalo tai palovammoja. Huomioi seuraavat varoitukset.

- Akkua ei saa purkaa.
- Akkua ei saa murskata eikä siihen saa kohdistaa iskuja. Älä lyö akkua vasaralla, pudota sitä tai astu sen päälle.
- Akku on suojattava oikosuluilta. Suojaa akun navat siten, että ne eivät pääse kosketuksiin metalliesineiden kanssa.
- Akku on säilytettävä alle 60 °C:n lämpötilassa. Akku on suojattava suoralta auringonvalolta. Akkua ei saa jättää autoon, joka on pysäköity aurinkoon.
- Akkua ei saa hävittää polttamalla.
- Älä käsittele vahingoittuneita tai vuotavia litium-ioniakkuja.
- Lataa akku käyttämällä alkuperäistä Sony-akkulaturia tai muuta sopivaa laturia.
- Säilytä akku poissa pienten lasten ulottuvilta.
- Säilytettävä kuivassa paikassa.
- Vaihda vain samanlaisen akkuun tai Sonyn suosittelemaan vastaavaan tuotteeseen.
- Hävitä käytetyt akut viipymättä ohjeissa kuvatulla tavalla.

| Verkkoalaite

Käytä lähellä olevaa pistorasiaa verkkolaitetta käytettäessä. Irrota verkkoalaite pistorasiasta välittömästi, jos laitteen käytön aikana ilmenee toimintahäiriöitä.

Virtajohto (jos sisältyy toimitukseen) on suunniteltu käytettäväksi vain tämän kameran kanssa, eikä sitä saa käyttää minkään muun sähkölaitteen kanssa.

Euroopassa oleville asiakkaille

| Ilmoitus EU-maiden asiakkaille

Valmistaja: Sony Corporation, 1-7-1 Konan Minato-ku Tokyo, 108-0075, Japani
EU vaatimusten mukaisuus: Sony Deutschland GmbH, Hedelfinger Strasse 61, 70327 Stuttgart, Saksa



Sony Corporation vakuuttaa täten, että tämä laitteisto on direktiivin 1999/5/EY oleellisten vaatimusten ja muiden ehtojen mukainen. Halutessasi lisätietoja, käy osoitteessa:
<http://www.compliance.sony.de/>

| Huomautus

Jos staattinen sähkö tai sähkömagneettinen kenttä aiheuttaa tiedonsiirron keskeytymisen (epäonnistumisen), käynnistä sovellusohjelma uudelleen tai irrota tiedonsiirtokaapeli (esimerkiksi USB-kaapeli) ja kytke se uudelleen.

Tämä tuote on testattu ja sen on todettu olevan EMC-määräyksen raja-arvojen mukainen käytettäessä liitäntäkaapelia, jonka pituus on alle 3 metriä.

Tietyntaajuiset sähkömagneettiset kentät voivat vaikuttaa tämän kameran kuvaan ja ääneen.

I Käytöstä poistettujen paristojen ja sähkö- ja elektroniikkalaitteiden hävitys (koskee Euroopan unionia sekä muita Euroopan maita, joissa on erillisiä keräysjärjestelmiä).



Tämä symboli laitteessa, paristossa tai pakkauksessa tarkoittaa, ettei laitetta ja paristoa lasketa normaalisti kotitalousjätteeksi.

Tietyissä paristoissa tätä symbolia voidaan käyttää yhdessä kemikaalia ilmaisevan symbolin kanssa. Paristoon on lisätty kemikaaleja elohopea (Hg) ja lyijyä (Pb) ilmaisevat symbolit, jos paristo sisältää enemmän kuin 0,0005 % elohopeaa tai enemmän kuin 0,004 % lyijyä.

Varmistamalla, että nämä laitteet ja paristot poistetaan käytöstä asiaan kuuluvalla tavalla, autat estämään mahdollisia negatiivisia vaikutuksia luonnolle ja ihmisten terveydelle, joita näiden tuotteiden väärä hävittäminen saattaa aiheuttaa.

Materiaalien kierrätys auttaa säästämään luonnonvaroja.

Mikäli tuotteen turvallisuus, suorituskyky tai tietojen säilyminen vaatii että paristo on kiinteästi kytketty laitteeseen, tulee pariston vaihto suorittaa valtuutetun huollon toimesta. Jotta varmistetaan, että käytöstä poistettu paristo käsitellään asianmukaisesti, tulee nämä tuotteet viedä käytöstä poistettujen sähkö- ja elektroniikkalaitteiden kierrätyksestä huolehtivaan vastaanottopisteeseen.

Muiden paristojen osalta tarkista käyttöohjeesta miten paristo poistetaan tuotteesta turvallisesti. Toimita käytöstä poistettu paristo paristojen kierrätyksestä huolehtivaan vastaanottopisteeseen.

Lisätietoja tuotteiden ja paristojen kierrätyksestä saa paikallisilta viranomaisilta, jäteyhtiöistä tai liikkeestä, josta tuote tai paristo on ostettu.

Asiakkaat, jotka ostivat kameransa Japanista turisteja palvelevasta liikkeestä

I Huomautus

Joidenkin kameran tukemien standardien sertifiikaatit voi vahvistaa kameran näytöstä.

Valitse MENU →  (Asetus) 5 → [Sertifiikaattilogot].

Jos näyttäminen ei onnistu esimerkiksi kameran vian vuoksi, ota yhteyttä Sony-jälleenmyyjään tai paikalliseen valtuutettuun Sony-huoltoon.

Sisällysluettelo

Kameran valmistelu

Vaihe 1 sivu 7

- Mukana tulleiden varusteiden tarkastaminen
- Osien tunnistaminen
- Akun asettaminen
- Akun lataaminen
- Objektiivin kiinnittäminen/irrottaminen
- Muistikortin (myydään erikseen) asettaminen
- Kellonajan asettaminen

Peruskäyttö

Vaihe 2 sivu 19

- Valokuvien tai videoiden kuvaaminen

Toistotoiminto

Vaihe 3 sivu 20

- Kuvien katseleminen

Tallennustoiminto

Vaihe 4 sivu 21

- Muiden toimintojen esittely

Kuvien tuominen tietokoneeseen

sivu 22

- PlayMemories Home™ -sovelluksen ominaisuudet

Toimintojen lisääminen kameraan

sivu 24

- Toimintojen lisääminen kameraan

Muut

sivu 24

- Kuvien määrä ja videoiden tallennusaika
- Kameran käyttöön liittyviä huomautuksia
- Tekniset tiedot

Tämä opas kattaa useita malleja, jotka toimitetaan erilaisten objektiivien kanssa. Mallinimi vaihtelee toimitetun objektiivin mukaan. Saatavilla oleva malli vaihtelee maiden/alueiden mukaan.

Mallin nimi	Objektiivi
ILCE-5100	Ei toimitettu
ILCE-5100L	E16 – 50 mm
ILCE-5100Y	E55 – 210 mm ja E16 – 50 mm

Mukana tulleiden varusteiden tarkastaminen

Tarkista ensin kameran mallinimi (sivu 6). Varusteet määräytyvät mallin mukaan.

Sulkeissa oleva numero osoittaa määrän.

■ Kaikkien mallien mukana

- Kamera (1)
- Virtajohto (1)* (ei mukana Yhdysvalloissa ja Kanadassa)



- * Kameran mukana saatetaan toimittaa useita virtajohtoja. Käytä maata/aluetta vastaavaa oikeata virtajohtoa.
- Ladattava akku NP-FW50 (1)

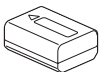

- Micro USB -kaapeli (1)

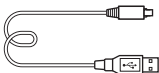

- Verkkolaite AC-UB10C/UB10D (1)

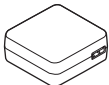

- Olkahihna (1)

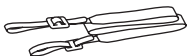

- Käyttöopas (tämä opas) (1)
- Wi-Fi Connection/One-touch (NFC) Guide
Tässä oppaassa selitetään Wi-Fi-yhteyttä tarvitsevat toiminnot.

■ ILCE-5100

- Rungon suojus (1) (kiinnitetty kameraan)

■ ILCE-5100L

- E16 – 50 mm zoom-objektiivi (1) (kiinnitetty kameraan)/objektiivin etusuojus (1) (kiinnitetty objektiiviin)

■ ILCE-5100Y

- E16 – 50 mm zoom-objektiivi (1) (kiinnitetty kameraan)/objektiivin etusuojus (1) (kiinnitetty objektiiviin)
- E55 – 210 mm zoom-objektiivi (1)/objektiivin etusuojus (1)/objektiivin takasuojus (1)/vastavalosuoja (1)

Osienn tunnistaminen

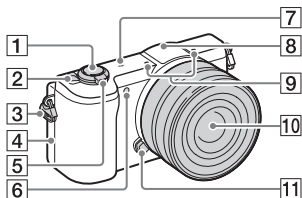



- 10 Objektiivi
- 11 Objektiivin vapautuspainike
- 12 Kiinnitin
- 13 Kuva-anturi²⁾
- 14 Objektiivin koskettimet²⁾

- 1) Älä peitä tätä osaa videoiden tallennuksen aikana.
- 2) Älä kosketa tätä osaa suoraan.

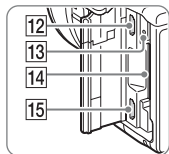
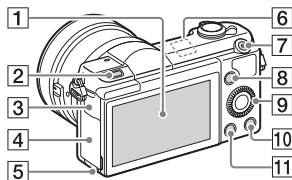
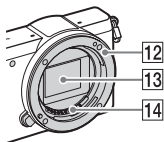
Kun objektiivi on irrotettu



- 1 Suljinpainike
- 2 ON/OFF (Virta) -kytkin
- 3 Koukku olkahihnaa varten
- 4 **N** (N-merkki)
 - Kosketa merkkiä, kun liität kameran NFC-toiminnolla varustettuun älypuheluimeen.
 - NFC (Near Field Communication) on kansainvälinen lyhyen kantaman langattoman tiedonsiirtotekniikan standardi.
- 5 Kuvattaessa: W/T (zoom) -vipu
Katseltaessa:  (Hakemisto)/
 (Toistozoomaus) -vipu
- 6 AF-apuvalo/itselaukaisimen valo
- 7  Kuva-anturin sijaintimerkki
- 8 Salamavalo
- 9 Mikrofoni¹⁾

- 1 Monitori/kosketuspaneeli
 - Voit säätää monitorin helposti katseltavaan kulmaan ja kuvata mistä tahansa asennosta.

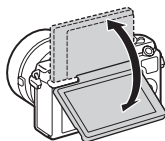

- 2  (salaman ponnautus) -painike
- 3 Multi/micro USB -liittimen suojus

- 4 Muistikortin/liittimen kansi
- 5 Käytön merkkivalo
- 6 Wi-Fi-anturi (sisäänrakennettu)
- 7 MOVIE (Video) -painike
- 8 MENU-painike
- 9 Kiekkopainike
- 10 ? (Kameran sis. opas)/
☒ (Poisto) -painike
- 11 ▶ (Toisto) -painike
- 12 Multi/micro USB -liitin*
 - Tukee Micro USB -yhteensopivaa laitetta.
- 13 Latausvalo
- 14 Muistikorttipaikka
- 15 HDMI-mikroliitin

* Lisätietoja multi/micro USB -liittimen kanssa yhteensopivista lisälaitteista on saatavana Sony-web-sivustosta, Sony-jälleenmyyjältä tai paikallisesta valtuutetusta Sony-huollosta.

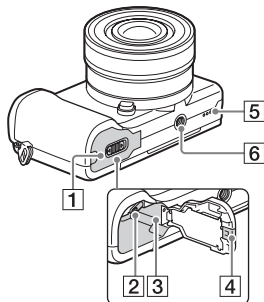

- 1 Akun kansi
- 2 Akun poistovipu
- 3 Akkulokero
- 4 Liitäntälevyn kansi

- Käytä tätä AC-PW20-verkkolaitteen kanssa (myydään erikseen). Aseta liitäntälevy akkukoteloon ja vedä sitten johto liitäntälevyn kannen läpi alla olevassa kuvassa osoitetulla tavalla.

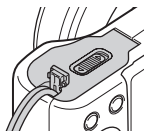

- Varmista, että johto ei puserru, kun suljet kannen.

- 5 Kaiutin
- 6 Jalustan liitäntäkolo

- Käytä jalustaa, jonka ruuvien pituus on alle 5,5 mm. Muussa tapauksessa et voi kiinnittää kameraa tukevasti, ja kamera voi vahingoittua.

Objektiivi

Katso objektiivien tiedot sivulta 32.

E PZ 16 – 50 mm F3.5 – 5.6 OSS (toimitetaan ILCE- 5100L/ILCE-5100Y:n mukana)

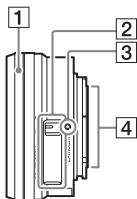

- 1 Zoomaus-/tarkennusrenkas
- 2 Zoomausvipu
- 3 Kiinnitinindeksi
- 4 Objektiivin koskettimet¹⁾

¹⁾ Älä kosketa tätä osaa suoraan.

E55 – 210 mm F4.5 – 6.3 OSS (toimitetaan ILCE-5100Y:n mukana)

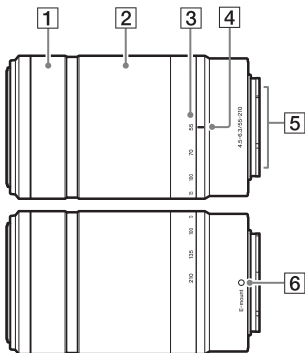

- 1 Tarkennusrenkas
- 2 Zoomausrenkas
- 3 Polttoväliasteikko
- 4 Polttoväli-indeksi
- 5 Objektiivin koskettimet¹⁾
- 6 Kiinnitinindeksi

¹⁾ Älä kosketa tätä osaa suoraan.

Akun asettaminen

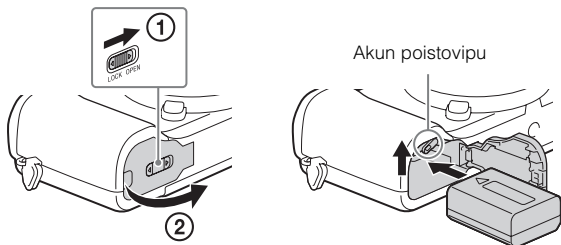

1 Avaa kansi.

2 Aseta akku.

- Samalla kun painat akun poistovipua, aseta akku paikalleen kuvan osoittamalla tavalla. Varmista, että akun poistovipu lukittuu, kun akku on paikallaan.
- Jos kansi suljetaan, kun paristo ei ole kunnolla paikallaan, kamera voi vahingoittua.

Akun lataaminen

Asiakkaat Yhdysvalloissa ja Kanadassa

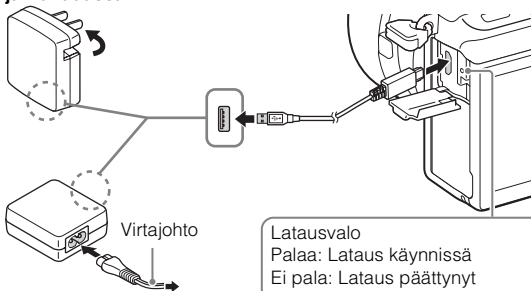

Asiakkaat muissa maissa/ muilla alueilla kuin Yhdysvalloissa ja Kanadassa

Latausvalo
Pala: Lataus käynnissä
Ei pala: Lataus päättynyt
Vilkkuu:
Latausvirhe tai lataus keskeytetty tilapäisesti, koska kamera ei ole oikealla lämpötila-alueella

1 Liitä kamera verkkolaitteeseen (mukana) micro USB-kaapelilla (mukana).

2 Liitä verkkolaite seinäpistorasiaan.

Latausvalo syttyy oranssina, ja lataus käynnistyy.

- Sammuta kamera akun latauksen ajaksi.
- Akku voidaan ladata, vaikka sen varausta olisi vielä jäljellä.
- Jos latausvalo vilkkuu eikä lataus ole päättynyt, irrota akku ja aseta se uudelleen.

Huomautuksia

- Jos kameran latausvalo vilkkuu, kun verkkolaite on liitetty pistorasiaan, se tarkoittaa, että lataus on keskeytetty tilapäisesti, koska lämpötila on suositellun alueen ulkopuolella. Kun lämpötila palaa asianmukaiselle alueelle, lataus jatkuu. Suosittelemme, että akku ladataan ympäristön lämpötilassa 10 °C–30 °C.
- Akkua ei ehkä voi ladata tehokkaasti, jos sen liitinosa on likainen. Puhdista tällöin akun liitinosa pyyhkimällä pöly kevyesti pois pehmeällä liinalla tai vanupuikolla.

- Kytke verkkolaite (mukana) lähimpään seinäpistorasiaan. Jos verkkolaitteen käytön aikana ilmenee toimintahäiriötä, kytke virtalähde välittömästi irti irrottamalla sen pistoke pistorasiasta.
- Kun lataus on päättynyt, irrota verkkolaite pistorasiasta.
- Käytä vain aitoja Sony-merkkisiä akkuja, micro USB -kaapelia (mukana) ja verkkolaitetta (mukana).
- Virtaa ei syötetä kuvauksen/toiston aikana, jos kamera on liitetty pistorasiaan toimitetun verkkolaitteen avulla. Jos haluat syöttää virtaa kameraan kuvauksen/toiston aikana, käytä AC-PW20-verkkolaitetta (myydään erikseen).

■ Latausaika (Täysi lataus)

Latausaika on noin 310 minuuttia käytettäessä verkkolaitetta (mukana).

Huomautuksia

- Yllä oleva latausaika on aika, joka tarvitaan täysin tyhjentyneen akun lataamiseen 25 °C:ssa. Lataus voi kestää pidempään käyttöolojen ja olosuhteiden mukaan.

■ Lataus tietokoneeseen liittämällä

Akku voidaan ladata liittämällä kamera tietokoneeseen micro USB -kaapelilla.

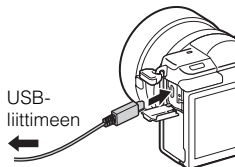

Huomautuksia

- Huomaa seuraavat seikat, kun lataat tietokoneen kautta:
 - Jos kamera liitetään kannettavaan tietokoneeseen, jota ei ole liitetty virtalähteeseen, tietokoneen akku tyhjenee. Älä lataa pitkiä aikoja.
 - Älä käynnistä/sammuta tietokonetta, käynnistä sitä uudelleen tai palauta sitä lepotilasta, kun tietokoneen ja kameran välille on muodostettu USB-yhteys. Tämä voi aiheuttaa kameran toimintahäiriön. Irrota kamera tietokoneesta ennen tietokoneen käynnistämistä/sammuttamista, uudelleenkäynnistämistä tai palauttamista lepotilasta.
 - Lataus itse kootulla tai muunnellulla tietokoneella ei välttämättä onnistu.

Akun kesto aika sekä tallennettavissa/toistettavissa olevien kuvien määrä

	Akun kesto aika	Kuvien määrä
Kuvaus (valokuvat)	Noin 200 min.	Noin 400 kuvaa
Tyypillinen videokuvaus	Noin 75 min.	—
Jatkuva videokuvaus	Noin 110 min.	—
Katselu (valokuvat)	Noin 340 min.	Noin 6800 kuvaa

Huomautuksia

- Yllä oleva kuvien määrä on voimassa, kun akku on ladattu täyteen. Kuvien määrä voi pienentyä käyttöolosuhteiden mukaan.
- Tallennettavissa olevien kuvien määrä koskee kuvausta seuraavissa olosuhteissa:
 - Sony Memory Stick PRO Duo™ (Mark2) -muistikortin (myydään erikseen) käyttö.
 - E PZ 16 – 50 mm F3.5 – 5.6 OSS -objektiivi on kiinnitetty.
 - Akkua käytetään ympäristön lämpötilan ollessa 25 °C.
 - [Näytön kirkkaus]: [Manuaalinen] [±0]
- Kuvaus (valokuvat) -määrä perustuu CIPA-standardiin ja koskee kuvausta seuraavissa olosuhteissa:

(CIPA: Camera & Imaging Products Association)

 - DISP-asetus on [Näytä kaikki tied.].
 - [Tarkennustila]: [Autom. AF]
 - Kuva otetaan 30 sekunnin välein.
 - Zoom kytketään vuorotellen ääriasentoihin W ja T.
 - Salamaa käytetään joka toisella kerralla.
 - Virta kytketään päälle ja pois joka kymmenennellä kerralla.
- Videokuvauksen minuuttimäärä perustuu CIPA-standardiin ja koskee kuvausta seuraavissa olosuhteissa:
 - [Tallennusasetus]: 60i 17M(FH)/50i 17M(FH).
 - Tyypillinen videokuvaus: Akun kesto perustuu kuvauksen toistuvaan aloittamiseen/lopettamiseen, zoomaukseen, virran kytkemiseen päälle/pois yms.
 - Jatkuva videokuvaus: Akun kesto perustuu keskeytymättömään kuvaukseen, kunnes raja (29 minuuttia) saavutetaan ja kun kuvausta sitten jatketaan painamalla MOVIE-painiketta uudelleen. Muita toimintoja, kuten zoomausta, ei käytetä.

Objektiivin kiinnittäminen/irrottaminen

Aseta kameras virtakytkin asentoon OFF, ennen kuin kiinnität tai irrotat objektiivin.

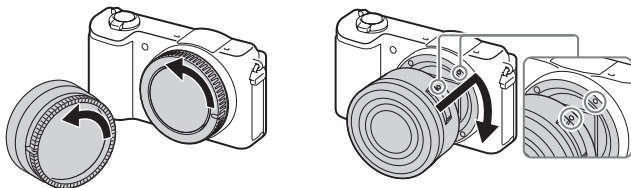

1 Jos objektiivinsuojus tai pakkaushattu on kiinnitetty, irrota se kamerasta tai objektiivistä.

- Vaihda objektiivi nopeasti etäällä pölyisistä paikoista, jotta kameraan ei pääse pölyä tai roskia.

2 Kiinnitä objektiivi kohdistamalla objektiivissa ja kamerassa olevat valkoiset merkit.

- Pidä kameras etupuolta alaspäin, jotta kameraan ei pääse pölyä.

3 Työnnä objektiiviä kevyesti kameraan päin ja käännä objektiiviä myötäpäivään, kunnes se lukittuu paikalleen.

- Aseta objektiivi paikalleen suorassa.

Huomautuksia

- Älä paina objektiivin vapautuspainiketta objektiiviä kiinnittäessäsi.
- Älä käytä liikaa voimaa, kun kiinnität objektiiviä.
- A-kiinnitteisen objektiivin (myydään erikseen) käyttöön tarvitaan kiinnitinsovitin (myydään erikseen). Katso lisätietoja kiinnitinsovitimen mukana tulleesta käyttöoppaasta.
- Kun käytetään jalustaliitännällä varustettuja objektiiviä, kiinnitä jalusta objektiivin puolelle tasapainon säilyttämiseksi.

Objektiivin irrottaminen

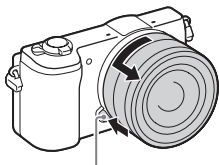

Objektiivin vapautuspainike

-
- 1 Paina objektiivin vapautuspainike pohjaan asti ja käännä objektiivia vastapäivään, kunnes se pysähtyy.
-

Huomautuksia

- Jos kameran sisälle pääsee pölyä tai roskia objektiivin vaihdon aikana ja ne tarttuvat kuva-anturiin (osa, joka muuttaa valonlähteen digitaaliseksi signaaliksi) pintaan, ne voivat näkyä kuvassa tummina pisteinä kuvausympäristön mukaan. Kamera värisee hieman, vaikka virta on katkaistu, koska siinä on pölyn tarttumisen kuvakennoon estävä toiminto. Objektiivi kannattaa kuitenkin kiinnittää ja irrottaa nopeasti pölyttömässä tilassa.
- Jos kuva-anturiin tarttuu vierasta ainetta, poista se käyttämällä puhallinta.
- Älä jätä kameraa objektiivi irrotettuna.
- Jos haluat käyttää rungon suojusta tai objektiivin takasuojusta, osta ALC-B1EM (rungen suojus) tai ALC-R1EM (objektiivin takasuojus) (myydään erikseen).
- Kun käytetään moottoroitua zoom-objektiiviä, aseta ennen objektiivin vaihtamista kameran virtakytkin asentoon OFF ja varmista, että objektiivi on vetäytynyt täysin sisään. Jos objektiivi ei ole vetäytynyt sisään, älä paina sitä sisään väkisin.
- Kun kamera kiinnitetään jalustaan, älä kosketa zoomaus-/tarkennusrengasta vahingossa.

Muistikortin (myydään erikseen) asettaminen

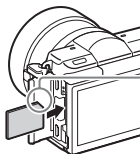
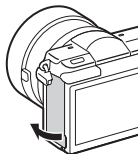

Varmista, että lovettu kulma osoittaa oikeaan suuntaan.

- 1 Avaa muistikortin/liittimen kansi.
- 2 Aseta muistikortti (myydään erikseen).
 - Kun lovettu kulma osoittaa kuvan mukaiseen suuntaan, aseta muistikortti paikalleen, kunnes se napsahtaa.
- 3 Sulje muistikortin/liittimen kansi.

■ Muistikortit, joita voidaan käyttää

	Muistikortti	Valokuvat	Videot
A	Memory Stick XC-HG Duo™	✓	✓
	Memory Stick PRO Duo	✓	✓ (vain Mark2)
	Memory Stick PRO-HG Duo™	✓	✓
B	SD-muistikortti	✓	✓ (Luokka 4 tai nopeampi)
	SDHC-muistikortti	✓	✓ (Luokka 4 tai nopeampi)
	SDXC-muistikortti	✓	✓ (Luokka 4 tai nopeampi)

- Tässä oppaassa taulukon tuotteista käytetään nimeä:
 - A:** Memory Stick PRO Duo
 - B:** SD-kortti
- Kun tallennetaan XAVC S -muotoisia videoita, käytä seuraavia muistikortteja:
 - SDXC-muistikortti (64 Gt tai enemmän ja luokka 10 tai nopeampi)
 - SDXC-muistikortti (64 Gt tai enemmän ja UHS-I-yhteensopiva)
 - Memory Stick XC-HG Duo
- Kamera tukee UHS-I-yhteensopivia SD-kortteja.

Muistikortin/akun poistaminen

Muistikortti: Poista muistikortti painamalla sitä sisään kerran.

Akku: Työnnä akun poistovipua. Varo, että et pudota akkua.

Huomautuksia

- Älä koskaan irrota muistikorttia/akkua käytön merkkivalon (sivu 9) palaessa. Muistikortilla oleva data voi vahingoittua.

Kellonajan asettaminen

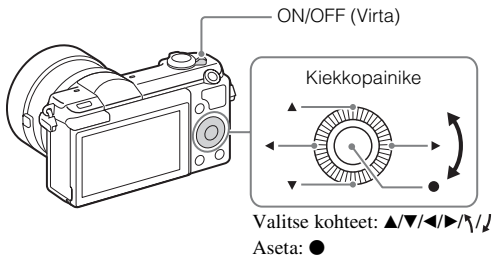

1 Aseta ON/OFF (Virta) -kytkin asentoon ON.

Päivämäärän ja ajan asetus näytetään, kun kameran virta kytketään päälle ensimmäisen kerran.

- Virran kytkeytyminen ja käytön salliminen voi kestää jonkin aikaa.

2 Tarkista, että [Syötä] on valittu näytössä, ja paina sitten kiekkopainikkeessa ●.

3 Valitse haluamasi maantieteellinen sijainti noudattamalla näytössä näkyviä ohjeita ja paina sitten ●.

4 Aseta [Kesäaika], [Päivämäärä/aika] ja [Päivämäärämuoto] ja paina sitten ●.

- Kun asetetaan [Päivämäärä/aika], keskiyö on 12:00 AM ja keskipäivä on 12:00 PM.

5 Tarkista, että [Syötä] on valittu, ja paina sitten ●.

Valokuvien tai videoiden kuvaaminen

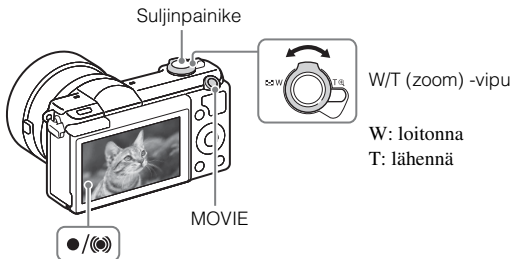

Valokuvien kuvaaminen

- 1 Tarkenna painamalla suljinpainike puoliväliin.
Kun kuva on tarkennettu, kuuluu äänimerkki ja ●- tai (●)-merkkivalo syttyy.
- 2 Ota kuva painamalla suljinpainike pohjaan.

Videoiden kuvaaminen

- 1 Aloita tallennus painamalla MOVIE (Video) -painiketta.
 - Muuta zoomaussuhdetta W/T (zoom) -vivulla.
- 2 Voit pysäyttää tallennuksen painamalla MOVIE-painiketta uudelleen.

Huomautuksia

- Jatkuva videokuvaus on mahdollista enintään noin 29 minuutin ajan kerrallaan kameran oletusasetuksilla ja ympäristön lämpötilassa noin 25 °C (videotallennukseen käytettävissä oleva aika vaihtelee lämpötilaympäristön, tallennusmuodon/-asetuksen tai tallennusta edeltävien käyttöolosuhteiden mukaan (sivu 26)). Kun videon tallennus on lopetettu, voit aloittaa tallennuksen uudelleen painamalla MOVIE-painiketta uudelleen. Tallennus voi pysähtyä kameran suojaamiseksi kameran tai akun lämpötilasta riippuen.
- Älä vedä salamaa ylös käsin. Tämä voi aiheuttaa toimintahäiriöitä.
- Jos käytetään zoomaustoimintoa videokuvauksen aikana, kameran toimintaäänitallentuu. MOVIE-painikkeen toimintaäänitallentuu myös, kun videon tallennus lopetetaan.

Kuvien katseleminen

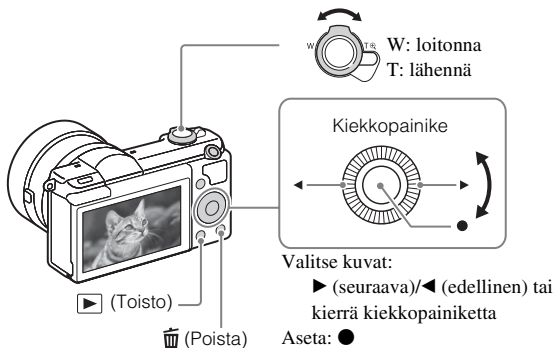

1 Paina ▶ (Toisto) -painiketta.

■ Edellisen/seuraavan kuvan valitseminen

Valitse kuva painamalla kiekkopainikkeessa ▶ (seuraava)/◀ (edellinen) tai kiertämällä kiekkopainiketta. Katsele videoita painamalla kiekkopainikkeen keskellä ●.

■ Kuvan poistaminen

- ① Paina 🗑️ (Poista) -painiketta.
- ② Valitse [Poista] painamalla kiekkopainikkeessa ▲ ja paina sitten ●.

■ Palaaminen kuvien ottamiseen

Paina suljinpainike puoliväliin.

Muiden toimintojen esittely

Muita toimintoja voidaan käyttää kiekkopainikkeen, MENU-painikkeen yms. avulla.

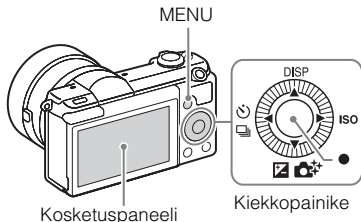

■ Kiekkopainike

DISP (Näytä sisältö): Voit vaihtaa ruutunäytön.

ISO (ISO): Voit asettaa herkkyuden kirkkauden perusteella.

☒ (Valituksen korjaus): Voit kompensoida koko kuvan valotusta ja kirkkautta.

📷+ (Valokuv. luov. aset.): Voit käyttää kameraa intuitiivisesti ja ottaa luovia kuvia helposti.

🔄 / 📷 (Kuvanottotapa): Voit vaihtaa eri kuvaustapojen välillä, kuten kerta-, jatkuva tai haarukointikuvaus.

● (Kuvaustila): Voit vaihtaa kuvaustilan.

■ Kuvaaminen käyttämällä kosketustoimintaa

Kamerassa on kosketuspaneeli. Voit ottaa kuvia (Kosketussuljin) tai tarkentaa kohteeseen (Kosketustarkennus) koskettamalla kohdetta näytössä. Voit käyttää [Kosketussuljin]-toimintoa myös [Omakuvan itselauk.]-kuvauksen kanssa.

Lisätietoja kosketuspaneelin toiminnoista ja käytettävissä olevista ominaisuuksista: Käyttöopas.

PlayMemories Home™ -sovelluksen ominaisuudet

PlayMemories Home -ohjelmiston avulla voit tuoda valokuvia ja videoita tietokoneeseen ja käyttää niitä. PlayMemories Home -ohjelmistoa tarvitaan XAVC S- ja AVCHD-videoiden tuomiseen tietokoneeseen.



Kuvien tuominen kamerasta



Tuotujen kuvien toisto



Kuvien jakaminen
PlayMemories Online™
-palvelussa



Windows-järjestelmässä myös seuraavat toiminnot ovat saatavilla:



Kuvien katselu
kalenterissa



Videolevyjen
luominen



Kuvien
lataaminen
verkkopalveluihin

- Voit ladata Image Data Converter- (RAW-kuvan käsittelyohjelmisto) tai Remote Camera Control -ohjelmiston yms. noudattamalla seuraavia ohjeita: Liitä kamera tietokoneeseen → käynnistä PlayMemories Home → napsauta [Notifications].

Huomautuksia

- PlayMemories Home -sovelluksen asentamiseen tarvitaan Internet-yhteys.
- PlayMemories Online- tai muiden verkkopalveluiden käyttämiseen tarvitaan Internet-yhteys. PlayMemories Online- tai muut verkkopalvelut eivät välttämättä ole saatavilla kaikissa maissa tai kaikilla alueilla.
- Käytä Mac-sovelluksille seuraavaa URL-osoitetta:
<http://www.sony.co.jp/imsoft/Mac/>
- Jos tietokoneeseen on jo asennettu ennen vuotta 2011 julkaistujen mallien mukana toimitettu PMB (Picture Motion Browser) -ohjelmisto, PlayMemories Home korvaa sen asennuksen aikana. Käytä PlayMemories Home -ohjelmistoa, joka korvaa PMB-ohjelmiston.

■ Järjestelmävaatimukset

Ohjelmiston järjestelmävaatimukset ovat seuraavassa URL-osoitteessa:
www.sony.net/pcenv/



■ PlayMemories Home -ohjelmiston asennus tietokoneeseen

- 1 Mene tietokoneen Internet-selaimella seuraavaan URL-osoitteeseen ja asenna sitten PlayMemories Home.

www.sony.net/pm/

- Lisätietoja PlayMemories Home -ohjelmistosta on seuraavalla PlayMemories Home -tukisivulla (vain englanniksi):
<http://www.sony.co.jp/pmh-se/>
- Kun asennus on valmis, PlayMemories Home käynnistyy.

- 2 Liitä kamera tietokoneeseen micro USB -kaapelilla (mukana).

- PlayMemories Home -ohjelmistossa voidaan asentaa uusia toimintoja. Liitä kamera tietokoneeseen, vaikka PlayMemories Home olisi jo asennettu tietokoneeseen.
-

Huomautuksia

- Älä irrota micro USB -kaapelia (mukana) kamerasta, kun toimintanäyttö tai käyttönäyttö on näkyvissä. Muuten tiedot voivat vahingoittua.
- Kun haluat kytkeä kameran irti tietokoneesta, napsauta tehtävärivillä  ja napsauta sitten [Eject PMHOME].

Toimintojen lisääminen kameraan

Voit lisätä kameraan haluamiasi toimintoja muodostamalla yhteyden sovellusten web-lataussivustoon  (PlayMemories Camera Apps™) Internetin kautta.

<http://www.sony.net/pmca/>

- Kun sovellus on asennettu, voit kutsua sitä koskettamalla NFC-yhteensopivalla Android-älypuhelimella kameran N-merkkiä käyttämällä [One touch (NFC)] -toimintoa.

Kuvien määrä ja videoiden tallennusaika



Valokuvien määrä ja tallennusaika saattavat vaihdella kuvausolosuhteiden ja muistikortin mukaan.

■ Valokuvat

 **Kuvakoko]: L: 24M**

Kun  **Kuvasuhde] -asetuksena on [3:2]***

Laatu \ Kapasiteetti	2 Gt
Vakio	330 kuvaa
Hieno	200 kuvaa
RAW ja JPEG	54 kuvaa
RAW	74 kuvaa

* Kun  **Kuvasuhde]-asetuksena on muu kuin [3:2], voit tallentaa enemmän kuvia kuin yllä näytetään. (Paitsi kun  **Laatu]-asetukseksi on valittu [RAW].)****

■ Videot

Alla olevassa taulukossa ilmoitetaan arvioitu kokonaistallennusaika käytettäessä tällä kameralla alustettua muistikorttia. XAVC S- ja AVCHD-videoiden tallennusaika on tallennusaika kuvattaessa [Kaksoisvideotallen.] -asetuksella [Ei käytössä].

(h (tunti), m (minuutti))

Kapasiteetti Tallennusasetus	2 Gt	64 Gt
60p 50M/50p 50M	—	2 h 35 m
30p 50M/25p 50M	—	2 h 35 m
24p 50M*	—	2 h 35 m
60i 24M(FX)/50i 24M(FX)	10 m	6 h
60i 17M(FH)/50i 17M(FH)	10 m	8 h 15 m
60p 28M(PS)/50p 28M(PS)	9 m	5 h 5 m
24p 24M(FX)/25p 24M(FX)	10 m	6 h
24p 17M(FH)/25p 17M(FH)	10 m	8 h
1440×1080 12M	20 m	11 h
VGA 3M	1 h 10 m	40 h

* vain 1080 60i -yhteensopivat mallit

- Jatkuva kuvaus on mahdollista noin 29 minuutin ajan (tuotteen teknisten tietojen rajoittama). MP4 (12M) -muotoisen videon suurin jatkuva tallennusaika on noin 20 minuuttia (rajoituksena 2 Gt:n tiedostokoko).
- Videoiden tallennusaika vaihtelee, koska kamerassa on VBR (muuttuva bittinopeus), joka säätää automaattisesti kuvanlaatua kuvausolosuhteiden mukaan. Nopeasti liikkuvaa kohdetta tallennettaessa kuva on tarkempi mutta tallennusaika on lyhyempi, koska tallennukseen tarvitaan enemmän muistia. Tallennusaika voi vaihdella myös kuvausolosuhteiden, kohteen tai kuvan laatu-/kokoasetusten mukaan.

Jatkuvaa videotallennusta koskevia huomautuksia

- Korkealaatuiseen videon tallennus tai jatkuva kuvaus kuva-anturia käyttämällä vaatii paljon virtaa. Tällöin, jos kuvausta jatketaan, lämpötila kameran sisällä ja etenkin kuva-anturin lämpötila nousee. Tällaisissa tapauksissa kamera sammuu automaattisesti, koska korkeat lämpötilat vaikuttavat kuvien laatuun tai kameran sisäiseen mekanismiin.
- Videotallennukseen käytettävissä oleva aika on seuraava, kun kamera aloittaa tallennuksen kameran oletusasetuksilla, kun sen virta on ollut jonkin aikaa katkaistuna. (Seuraavat arvot ilmoittavat jatkuvan ajan tallennuksen aloittamisesta siihen asti, kun kamera pysäyttää tallennuksen.)

Ympäristön lämpötila	Videoiden jatkuva kuvausaika
20°C	Noin 29 minuuttia
30°C	Noin 29 minuuttia
40°C	Noin 20 minuuttia

- Videotallennukseen käytettävissä oleva aika vaihtelee lämpötilan, tallennusmuodon/-asetuksen tai kameran tallennusta edeltävän tilan mukaan. Jos virran kytkemisen jälkeen sommitellaan kuva usein uudelleen tai otetaan valokuvia, lämpötila kameran sisällä nousee ja käytettävissä oleva tallennusaika lyhenee.
- Kun [1] näkyy, lopeta videon tallennus.
- Jos kamera lopettaa tallennuksen lämpötilan takia, anna kameran olla useita minuutteja virta katkaistuna. Jatka tallennusta, kun lämpötila kameran sisällä on laskenut täysin.

Kameran käyttöön liittyviä huomautuksia

Kameran sisältämät toiminnot

- Tässä oppaassa kuvataan 1080 60i- ja 1080 50i -yhteensopivat laitteet. Kun haluat tarkistaa, onko kamera 1080 60i- vai 1080 50i -yhteensopiva laite, katso seuraavat merkit kameran pohjasta.
1080 60i -yhteensopiva laite: 60i
1080 50i -yhteensopiva laite: 50i
- Tämä kamera on yhteensopiva 1080 60p- tai 50p -muotoisten videoiden kanssa. Toisin kuin aiemmat vakiotallennustilat, jotka käyttävät lomittavaa menetelmää, tämä kamera tallentaa käyttäen progressiivista menetelmää. Se parantaa resoluutiota ja tuottaa tasaisemman, realistisemmän kuvan.

Käyttö ja hoito

Vältä tuotteen kovakouraista käsittelyä, purkamista, muuttamista, fyysistä iskuja tai lyömistä esim. vasaralla, pudottamista tai sen päälle astumista. Ole erityisen varovainen objektiivin kanssa.

Kuvaamista ja toistoa koskevia huomautuksia

- Varmista koekuvaamalla ennen varsinaista kuvaamista, että kamera toimii oikein.
- Tätä kameraa ei ole suunniteltu kestäämään pölyä, roiskeita eikä vettä.
- Älä katso kohti aurinkoa tai muuta voimakasta valonlähdettä irrotetun objektiivin läpi. Tämä voi vahingoittaa silmiäsi pysyvästi. Se voi myös aiheuttaa objektiivin toimintahäiriön.
- Jos kameraan tiivistyy kosteutta, poista se ennen kameran käyttöä.
- Älä ravistele tai iske kameraa. Se voi aiheuttaa toimintahäiriön, etkä ehkä pysty tallentamaan kuvia. Lisäksi tallennusväline voi rikkoutua käyttökelvottomaksi tai kuvatiedot voivat vioittua.

Älä käytä tai säilytä kameraa seuraavissa paikoissa

- Erittäin kuumat, kylmät tai kosteat paikat
Jos kamera jätetään esim. aurinkoiseen paikkaan pysäköityyn autoon, kameran runko voi vääristyä ja siitä voi aiheutua toimintahäiriöitä.
- Suora auringonvalo ja lämmityslaitteiden ympäristö
Kameran rungon väri voi muuttua tai runko vääristyä, mikä voi aiheuttaa toimintahäiriöitä.
- Paikat, joihin voi kohdistua värinä
- Lähellä paikkaa, joka tuottaa voimakkaita radioaaltoja, lähettää säteilyä tai on erittäin magneettinen
Tällaisissa paikoissa kamera ei ehkä pysty kuvaamaan tai toistamaan kuvia oikein.
- Hiekkaiset ja pölyiset paikat
Varo, ettei kameraan pääse hiekkaa tai pölyä. Tämä voi aiheuttaa toimintahäiriöitä, joita ei aina voi korjata.

Tietoja kahvasta

Kahvassa on erikoispinnoite. Kahvan väri voi muuttua, jos sitä hangataan tummalla kankaalla, nahalla tms.

Säilytys

Muista kiinnittää objektiivinsuojaus, kun kameraa ei käytetä.

Näyttöä ja objektiivia koskevia huomautuksia

- Näyttö on valmistettu erittäin hienoa tarkkuustekniikkaa käyttäen, ja yli 99,99 % kuvapisteistä on toimivia. Näytössä voi kuitenkin näkyä joitakin hyvin pieniä mustia tai kirkkaita pisteitä (valkoisia, punaisia, sinisiä tai vihreitä). Nämä valmistuksessa syntyneet pisteet ovat normaaleja eivätkä vaikuta kuvaamiseen.
- Älä paina näyttöä. Näytön väri voi muuttua, ja tästä voi seurata toimintahäiriö.
- Älä käytä terävää esinettä kosketuspaneelin käyttämiseen. Tämä voi aiheuttaa toimintahäiriöitä.
- Kun objektiivi liikkuu, varo, ettei sormesi jää objektiivin väliin.

Tietoja magneeteista

Näytön taakse ja salaman ympärille on kiinnitetty magneetteja. Älä laita magneettikentille herkkää esinettä, kuten levykettä tai luottokorttia, näytön ja kameran rungon päälle.

Objektiivien ja lisävarusteiden käyttäminen

On suositeltavaa käyttää Sony-objektiiveja ja -lisävarusteita, jotka on suunniteltu tämän kameran kanssa käytettäväksi.

Muiden valmistajien tuotteiden käyttäminen voi saada aikaan sen, ettei kamera toimi parhaalla mahdollisella tavalla, tai se voi aiheuttaa vikoja tai toimintahäiriöitä kameraa käytettäessä.

Salamaa koskevia huomautuksia

- Älä kanna kameraa salamayksiköstä tai kohdista siihen liiallista voimaa.
- Jos avoimeen salamayksikköön pääsee vettä, pölyä tai hiekkaa, seurauksena voi olla toimintahäiriö.
- Pidä sormesi pois tieltä, kun painat salaman alas.

Kameran lämpötila

Kamera ja akku voivat kuumentua jatkuvan käytön takia, mutta se ei ole vika.

Ylikuumentumissuoja

Kameran ja akun lämpötilan mukaan et ehkä voi tallentaa videoita tai virta voi katketa automaattisesti kameran suojaamiseksi.

Näytössä näkyy ilmoitus ennen virran katkeamista tai kun videoita ei voi enää tallentaa. Jätä tässä tapauksessa virta katkaistuksi ja odota, kunnes kameran ja akun lämpötila laskee. Jos virta kytetään ilman, että kamera ja akku ovat jäähtyneet tarpeeksi, virta voi katketa uudelleen tai videoita ei voi tallentaa.

Tietoja akun lataamisesta

Jos ladataan akkua, jota ei ole käytetty pitkään aikaan, sitä ei välttämättä voi ladata täyteen.

Tämä johtuu akun ominaisuuksista. Lataa akku uudelleen.

Tekijänoikeutta koskeva varoitus

Televisio-ohjelmat, elokuvat, videonauhut ja muut materiaalit voivat olla tekijänoikeuksien suojaamia. Niiden luvaton kuvaaminen voi olla tekijänoikeuslakien vastaista.

Takuuta vahingoittuneen sisällön tai tallennuksen epäonnistumisen varalta ei ole

Sony ei voi antaa takuuta tallennuksen epäonnistumisen tai tallennettujen tietojen katoamisen tai vahingoittumisen varalta, kun syynä on kameran, tallennusvälineen tai muun toimintahäiriö.

Kameran pinnan puhdistaminen

Puhdista kameras pinta kevyesti vedellä kostutetulla pehmeällä kangaspyyhkeellä ja pyyhi pinta sitten kuivaksi puhtaalla kangaspyyhkeellä. Viimeistelyn tai kotelon vahingoittumisen ehkäiseminen:

- Älä altista kameraa kemiallisille tuotteille, kuten tinnerille, bensiinille, alkoholille, kertakäyttöpyyhkeille, hyönteiskarkotteelle, aurinkovoiteelle tai hyönteismyrkylle.

Näytön kunnossapito

- Näytön pinnalle jäänyt käsivoide tai kosteusaine voi liuottaa sen pinnoitteen. Jos tällaisia aineita joutuu näytölle, pyyhi ne välittömästi pois.
- Voimakas pyyhkiminen paperinenäliinalla tai muulla materiaalilla voi vahingoittaa pinnoitetta.
- Jos näytön pintaan on tartunut sormenjälkiä tai roskia, poista roskat varovasti ja pyyhi näyttö sitten puhtaaksi pehmeällä liinalla.

Huomautuksia laigattomasta lähiverkosta

Emme vastaa millään tavalla mistään vahingoista, jotka aiheutuvat kameraan tallennettujen kohteiden luvattomasta käytöstä, joka on seurausta katoamisesta tai varkaudesta.

Tekniset tiedot

Kamera

[Järjestelmä]

Kameran tyyppi: Digitaalinen kamera vaihdettavalla objektiivilla

Objektiivi: Sonyn E-kiinnikkeinen objektiivi

[Kuva-anturi]

Kuva-anturi: APS-C -muoto (23,5 mm × 15,6 mm) CMOS-kuva-anturi

Kuva-anturin kuvapisteidien kokonaismäärä:

Noin 24 700 000 kuvapistettä

Kameran tehollisten kuvapisteidien määrä:

Noin 24 300 000 kuvapistettä

[Automaattitarkennus-järjestelmä]

Järjestelmä:

Vaiheentunnistusjärjestelmä/
kontrastintunnistusjärjestelmä

Herkkyysalue: EV-1–EV20 (ISO 100 -vastaavuus, F2,0 objektiivi)

[Valotuksen säätö]

Mittaamenetelmä: Kuva-anturin 1 200 segmentin mitta

Mitta-alue: EV-1–EV20 (ISO 100 -vastaavuus, F2,0 objektiivi)

ISO-herkkyys (suositeltu valotusindeksi):

Valokuvat: AUTO, ISO 100–
ISO 25 600

Videot: AUTO, ISO 100–
ISO 12 800 -vastaavuus

Valotuskorjaus: ±3,0 EV (1/3 EV:n portain)

[Suljin]

Tyyppi: Elektronisesti ohjattu pystysuunnassa liikkuva verhosuljin

Nopeusalue:

Valokuvat: 1/4 000 sekuntia–
30 sekuntia, BULB

Videot: 1/4 000 sekuntia–
1/4 sekuntia (1/3 EV:n portain),

1080 60i -yhteensopiva laite enintään 1/60 sekuntia AUTO-

tilassa (enintään 1/30 sekuntia [Autom. hid. suljin] -tilassa)

1080 50i -yhteensopiva laite enintään 1/50 sekuntia AUTO-

tilassa (enintään 1/25 sekuntia [Autom. hid. suljin] -tilassa)

Salaman synkronointinopeus:

1/160-sekunti

[Tallennusväline]

Memory Stick PRO Duo, SD-kortti

[Monitori]

Nestekidemonitori: Leveä, 7,5 cm (3.0-tyyppinen) TFT-ohjain, kosketuspaneeli

Pisteiden kokonaismäärä:

921 600 pistettä

[Tulo-/lähtöterminaalit]

Multi/micro USB -liitin*:

Hi-Speed USB (USB 2.0)

* Tukee Micro USB

-yhteensopivaa laitetta.

HDMI: HDMI-tyypin D-mikroliitin

[Virtalähde]

Akkutyyppi: Ladattava akku NP-FW50

[Tehonkulutus (kuvauksen aikana)]

Kun käytetään E PZ 16 – 50 mm F3.5 –
5.6 OSS -objektiivia*
Noin 2,3 W
* toimitetaan mallin ILCE-5100L/
ILCE-5100Y mukana

[Muut]

Exif Print: Yhteensopiva

PRINT Image Matching III:

Yhteensopiva

DPOF: Yhteensopiva

Mitat (CIPA-yhteensopiva) (noin):

109,6 mm × 62,8 mm × 35,7 mm
(L/K/S)

Paino (CIPA-yhteensopiva) (noin):

283 g (mukaan lukien akku ja
Memory Stick PRO Duo)
224 g (vain kamera)

Käyttölämpötila: 0 °C–40 °C

Tiedostomuoto:

Yksittäiskuva: JPEG-yhteensopiva
(DCF Ver. 2.0, Exif Ver. 2.3, MPF
Baseline), RAW (Sony ARW 2.3
-muoto)

Videot (XAVC S-muoto):

Yhteensopiva MPEG-4 AVC/
H.264 XAVC S ver.1.0 -muodon
kanssa

Video: MPEG-4 AVC/H.264

Ääni: LPCM 2ch (48 kHz 16 bit)

Video (AVCHD-muoto):

AVCHD-muoto versio 2.0

-yhteensopiva

Video: MPEG-4 AVC/H.264

Ääni: Dolby Digital 2ch

Dolby Digital Stereo Creator

• Valmistettu Dolby Laboratoriesin
lisenssillä.

Video (MP4-muoto):

Video: MPEG-4 AVC/H.264

Ääni: MPEG-4 AAC-LC 2ch

[Salama]

Salaman ohjausarvo: 4 (metreinä
arvolla ISO 100)

Uudelleenlatausaika: Noin 3 sekuntia

Salaman peitto: Peittää 16 mm:n
objektiivin (objektiivin polttoväli)

Salamakorjaus: ±2,0 EV (1/3 EV:n
portain)

[WLAN]

Tuettu muoto: IEEE 802.11 b/g/n

Taajuuskaista: 2,4 GHz

Tuetut suojausprotokollat: WEP/WPA-
PSK/WPA2-PSK

Määrittäminen: WPS (Wi-Fi
Protected Setup)/Manuaalinen

Käyttömenetelmä: infrastruktuuritila

NFC: NFC Forum Type 3 Tag
-yhteensopiva

Verkkolaite AC-UB10C/UB10D

Käyttöjännite: AC 100 V–240 V,
50 Hz/60 Hz, 70 mA

Lähtöjännite: DC 5 V, 0,5 A

Ladattava akku NP-FW50

Akkutyyppe: Litiumioniakku

Enimmäisjännite: DC 8,4 V

Nimellijännite: DC 7,2 V

Enimmäislatausjännite: DC 8,4 V

Enimmäislatausvirta: 1,02 A

Kapasiteetti: Tyypillisesti 7,7 Wh
(1 080 mAh)

Vähintään 7,3 Wh (1 020 mAh)

Objektiiv

Objektiiv	E16 – 50 mm zoom-objektiiv ¹⁾	E55 – 210 mm zoom-objektiiv
Kamera	ILCE-5100L/ ILCE-5100Y	ILCE-5100Y
Vastaava 35 mm -muodon polttoväli ²⁾ (mm)	24 – 75	82,5 – 315
Linsiryhmät/elementit	8 – 9	9 – 13
Katselukulma ²⁾	83° – 32°	28,2° – 7,8°
Lyhin tarkennusetäisyys ³⁾ (m)	0,25 – 0,3	1,0
Maksimisuurennus (×)	0,215	0,225
Minimiauukko	f/22 – f/36	f/22 – f/32
Suodattimen halkaisija (mm)	40,5	49
Mitat (maks. halkaisija × korkeus) (noin mm)	64,7 × 29,9	63,8 × 108
Paino (noin g)	116	345
SteadyShot	Käytettävissä	Käytettävissä

1) Moottoroitu zoom.

2) Vastaavan 35 mm-muodon polttovälin ja katselukulman arvot perustuvat digitaalikameroihin, joissa on APS-C-kokoinen kuva-anturi.

3) Pienin tarkennusetäisyys on lyhin etäisyys kuva-anturista kohteeseen.



Rakenne ja tekniset tiedot voivat muuttua ilman eri ilmoitusta.

Polttoväli

Tämän kameran kuvakulma on kapeampi kuin 35 mm-muotoisen kameran. Voit löytää 35 mm-muotoisen kameran polttovälin likimääräisen vastaavuuden ja kuvata samalla kuvakulmalla suurentamalla objektiivin polttoväliä puolella.

Esimerkiksi käyttämällä 50 mm:n objektiivia saadaan 35 mm-muotoisen kameran 75 mm:n objektiivin likimääräinen vastaavuus.

Tavaramerkit

- Memory Stick ja  ovat Sony Corporationin tavaramerkkejä tai rekisteröityjä tavaramerkkejä.
- XAVC S ja  ovat Sony Corporation -yhtiön rekisteröityjä tavaramerkkejä.
- ”AVCHD Progressive” ja ”AVCHD Progressive” -logotyyppi ovat Panasonic Corporationin ja Sony Corporationin tavaramerkkejä.
- Dolby ja kaksois-D-symboli ovat Dolby Laboratories -yhtiön tavaramerkkejä.
- Termit HDMI ja HDMI High-Definition Multimedia Interface, sekä HDMI-logo ovat HDMI Licensing LLC -yhtiön tavaramerkkejä tai rekisteröityjä tavaramerkkejä Yhdysvalloissa ja muissa maissa.
- Windows on Microsoft Corporationin rekisteröity tavaramerkki Yhdysvalloissa ja/tai muissa maissa.
- Mac on Apple Inc. -yhtiön rekisteröity tavaramerkki Yhdysvalloissa ja muissa maissa.
- iOS on Cisco Systems, Inc. -yhtiön rekisteröity tavaramerkki tai tavaramerkki.
- iPhone ja iPad ovat Apple Inc. -yhtiön rekisteröityjä tavaramerkkejä Yhdysvalloissa ja muissa maissa.
- SDXC-logo on SD-3C, LLC -yhtiön tavaramerkki.
- Android ja Google Play ovat Google Inc. -yhtiön tavaramerkkejä.
- Wi-Fi, Wi-Fi-logo ja Wi-Fi PROTECTED SET-UP ovat Wi-Fi Alliancen rekisteröityjä tavaramerkkejä.
- N-merkki on NFC Forum, Inc. -yhtiön tavaramerkki tai rekisteröity tavaramerkki Yhdysvalloissa ja muissa maissa.

- DLNA ja DLNA CERTIFIED ovat Digital Living Network Alliancen tavaramerkkejä.
- Facebook ja ”f”-logo ovat Facebook, Inc. -yhtiön tavaramerkkejä tai rekisteröityjä tavaramerkkejä.
- YouTube ja YouTube-logo ovat Google Inc. -yhtiön tavaramerkkejä tai rekisteröityjä tavaramerkkejä.
- Eye-Fi on Eye-Fi, Inc. -yhtiön tavaramerkki.
- Lisäksi muut tässä oppaassa käytetyt järjestelmien ja tuotteiden nimet ovat yleensä niiden kehittäjien tai valmistajien tavaramerkkejä tai rekisteröityjä tavaramerkkejä. Merkkejä TM ja [®] ei ole kuitenkaan käytetty kaikissa tapauksissa tässä oppaassa.



Tätä tuotetta koskevia lisätietoja ja vastauksia usein esitettyihin kysymyksiin on asiakastuen www-sivustolla.

<http://www.sony.net/>

FI

Lære mer om kameraet ("Hjelpeveiledning")



"Hjelpeveiledning" er en online-håndbok. Du kan lese "Hjelpeveiledning" på datamaskinen eller smarttelefonen din. Slå opp i den for å få grundige instruksjoner om kameraets mange funksjoner.

**URL:**

http://rd1.sony.net/help/ilc/1430/h_??/



Vise veiledningen

Det fins en veiviser i selve kameraet.

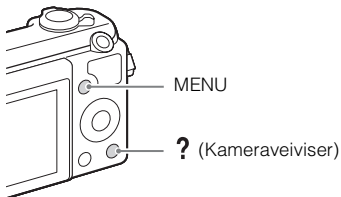

Kameraveiviser

Kameraet viser forklaringer til MENU-elementene og innstillingsverdiene.

- ① Trykk på MENU-knappen.
- ② Velg ønsket element og trykk deretter på ? (Kameraveiviser-knappen).

Fototips

Kameraet viser fototips for den valgte opptaksmodusen.

- ① Trykk på ? (Kameraveiviser-knappen) i opptaksmodus.
- ② Velg det ønskede fototipset og trykk deretter på ● på kontrollhjulet.
Fototipset vises.
 - Du kan rulle skjermen opp og ned ved å bruke ▲/▼, og gå til neste/forrige fototips med ◀/▶.

ADVARSEL!

For å redusere brannfaren og faren for å få elektrisk støt, må du ikke utsette denne enheten for regn eller fuktighet.

VIKTIGE SIKKERHETSINSTRUKSER -TA VARE PÅ DISSE INSTRUKSENE FARE FOR Å REDUSERE FAREN FOR BRANN ELLER ELEKTRISK STØT, MÅ DU FØLGE DISSE INSTRUKSENE NØYE

Forsiktig

Batteri

Hvis batteriet feilbehandles, kan det sprekke, forårsake brann eller til og med kjemiske brannskader. Ivareta følgende forholdsregler:

- Ikke demonter det.
- Ikke knus batteriet, og ikke utsett det for slag eller støt, som f.eks. hammerslag, at det faller ned eller at noen tramper på det.
- Ikke kortslutt batterikontaktene og ikke la metallgjenstander berøre dem.
- Ikke utsett batteriet for høye temperaturer over 60 °C, som f.eks. direkte sollys eller i en bil som er parkert i solen.
- Ikke sett fyr på batteriet eller kast det på bålet.
- Ikke håndter ødelagte eller lekkende litiumionbatterier.
- Batteriet må kun lades med en ekte Sony-batterilader eller en enhet som kan lade batteriet.
- Oppbevar batteriet utilgjengelig for små barn.
- Hold batteriet tørt.
- Bytt det ut kun med samme eller tilsvarende type anbefalt av Sony.
- Kasser brukte batterier omgående, som beskrevet i instruksene.

| Vekselstrømadapter

Bruk nærmeste stikkontakt når du bruker vekselstrømadapteren. Koble vekselstrømadapteren fra stikkontakten omgående hvis det oppstår feil på apparatet under bruk.

Strømkabelen, hvis den medfølger, er konstruert spesielt for bruk med dette kameraet, og bør ikke brukes sammen med annet elektrisk utstyr.

For kunder i Europa

| Merknad for kunder i land som benytter EU direktiver

Produsent: Sony Corporation, 1-7-1 Konan Minato-ku Tokyo, 108-0075 Japan
EU produkt samsvar: Sony Deutschland GmbH, Hedelfinger Strasse 61, 70327 Stuttgart, Tyskland



Sony Corporation erklærer herved at dette utstyret er i samsvar med de grunnleggende krav og øvrige relevante krav i direktiv 1999/5/EF. For flere detaljer, vennligst se:
<http://www.compliance.sony.de/>

| Merk

Hvis statisk elektrisitet eller elektromagnetisme forårsaker brudd på dataoverføringen, må du starte programmet om igjen eller koble fra og koble til igjen kommunikasjonskabelen (USB e.l.).

Dette produktet er testet og funnet å være kompatibelt med grenseverdiene i EMC-direktivet for bruk av tilkoblingskabler som er kortere enn 3 meter.

De elektromagnetiske feltene ved spesifikke frekvenser kan påvirke bilde og lyd i denne enheten.

I Kassering av gamle batterier og elektriske og elektroniske apparater (gjelder i den Europeiske Unionen og andre europeiske land med separat innsamlingsystem)



Dette symbolet på produktet, batteriet eller emballasjen indikerer at dette produktet og batterier ikke må behandles som husholdningsavfall. På noen batterier er dette symbolet brukt i kombinasjon med kjemiske symbol. De kjemiske symbolene for kvikksølv (Hg) eller bly (Pb) er lagt til dersom batteriet inneholder mer enn 0,0005% kvikksølv eller 0,004% bly. Ved å sørge for at disse produktene og batteriene blir kastet riktig, vil du bidra til å forhindre negative konsekvenser for miljøet og

menneskers helse, som ellers kan forårsakes av feilaktig avfallshåndtering av batteriet.

Resirkulering av materialene vil bidra til å bevare naturressursene.

Hva gjelder produkter som av sikkerhets-, ytelses- eller dataintegritetsgrunner krever en permanent tilkobling til et inkorporert batteri, bør dette batteriet skiftes kun av autorisert servicepersonell. For å sikre at batteriet og det elektriske og elektroniske utstyr blir behandlet korrekt, overlevere disse produktene ved endt levetid til et mottak for resirkulering av batterier og elektrisk og elektronisk utstyr.

For alle andre batterier, vennligst se informasjonen om hvordan man fjerner batteriet på riktig måte. Lever batteriet til et mottak for resirkulering av avfall batterier. For mer detaljert informasjon om resirkulering av dette produktet eller batteriet, kan du kontakte lokale myndigheter, renovasjonsselskapet eller forretningen der du kjøpte produktet eller batteriet.

For kunder som har kjøpt kameraet sitt fra en butikk i Japan som selger til turister

I Merk

Noen sertifiseringsmerker for standarder som støttes av kameraet kan bekreftes på kameraets skjerm.

Velg MENU →  (Oppsett) 5 → [Sertifiseringslogo].

Dersom visning ikke er mulig på grunn av problemer som feilfunksjon på kameraet, kontakter du Sony-forhandleren din eller en lokal, autorisert Sony-servicestasjon.

Innholdsfortegnelse

Klargjøre kameraet

Trinn 1

side 7

- Kontrollere leverte deler
- Identifisere delene
- Sette inn batteriet
- Lade batteriet
- Sette på/ta av objektivet
- Sette inn et minnekort (selges separat)
- Stille klokken

Grunnleggende bruk

Trinn 2

side 19

- Ta stillbilder / ta opp film

Avspillingsfunksjon

Trinn 3

side 20

- Vise bilder

Opptaksfunksjon

Trinn 4

side 21

- Introduksjon til andre funksjoner

Importere bilder til datamaskinen

side 22

- Funksjoner i PlayMemories Home™

Legge til funksjoner i kameraet

side 24

- Legge til funksjoner i kameraet

Annet

side 24

- Antall stillbilder og mulig opptakstid for film
- Om bruk av kameraet
- Spesifikasjoner

Denne håndboken dekker flere modeller som leveres med ulike objektiver. Modellnavnet varierer med det medfølgende objektivet. Hvilken modell som er tilgjengelig, avhenger av landet eller regionen.

Modellbetegnelse	Objektiv
ILCE-5100	Ikke inkludert
ILCE-5100L	E16 – 50 mm
ILCE-5100Y	E55 – 210 mm og E16 – 50 mm

Kontrollere leverte deler

Kontroller først modellnavnet til kameraet ditt (side 6). Tilbehøret som følger med, avhenger av modellen.

Tallet i parentes angir mengden.

■ Leveres med alle modeller

- Kamera (1)
- Strømkabel (1)* (ikke inkludert i USA og Canada)



- * Flere strømkabler kan bli levert med kameraet. Bruk den riktige som passer i ditt land eller din region.
- Oppladbart batteri NP-FW50 (1)



- Mikro-USB-kabel (1)

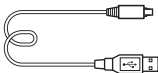

- Vekselstrømadapter AC-UB10C/UB10D (1)

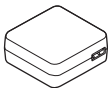

- Skulderrem (1)

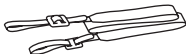

- Bruksanvisning (denne håndboken) (1)
- Wi-Fi Connection/One-touch (NFC) Guide
Denne veiledningen forklarer funksjonene som krever en Wi-Fi-tilkobling.

■ ILCE-5100

- Kamerahusdeksel (1) (festet på kameraet)

■ ILCE-5100L

- E16 – 50 mm zoomobjektiv (1) (festet til kameraet)/fremre objektivdeksel (1) (festet til objektivet)

■ ILCE-5100Y

- E16 – 50 mm zoomobjektiv (1) (festet til kameraet)/fremre objektivdeksel (1) (festet til objektivet)
- E55 – 210 mm zoomobjektiv (1)/fremre objektivdeksel (1)/bakre objektivdeksel (1)/motlysblender (1)

Identifisere delene

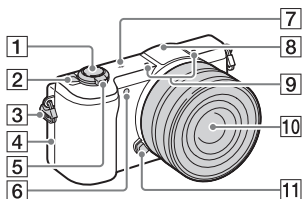

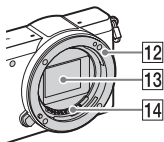

Når objektivet er tatt av



- 1 Lukkerknapp
- 2 ON/OFF (Strømbytter)
- 3 Krok for skulderrem
- 4 **N** (N-merke)

- Når du kobler sammen kameraet med en smarttelefon som er utstyrt med NFC-funksjonen, må du la merket på enhetene berøre hverandre.
- NFC (Near Field Communication) er en internasjonal standard for trådløs kommunikasjonsteknologi med kort rekkevidde.

- 5 For opptak: W/T-spak (zoomspak)
For visning:  (Indeks)/
 (avspillingszoom)-spak
- 6 AF-lys/selvutløserlampe

- 7  Posisjonsmerke for bildesensor
- 8 Blits
- 9 Mikrofon¹⁾
- 10 Objektiv
- 11 Utløserknapp for objektivet
- 12 Fatning
- 13 Bildesensor²⁾
- 14 Objektivkontakter²⁾

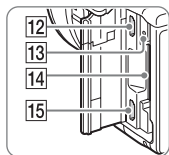
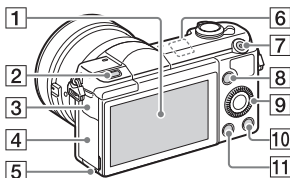

- ¹⁾ Ikke dekk til denne delen under filmopptak.
- ²⁾ Ikke ta rett på denne delen.

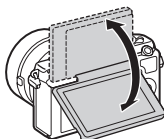

1 Berørings skjerm

- Du kan justere skjermen til en vinkel det er lett å se den i, og ta bilder fra en hvilken som helst posisjon.



- 2** ⚡ (blitsknapp)
- 3** Multi/Micro USB-terminaldeksel
- 4** Minnekort-/kontaktdeksel
- 5** Tilgangslampe
- 6** Wi-Fi-sensor (innebygd)
- 7** MOVIE (filmknapp)
- 8** MENU-knapp
- 9** Kontrollhjul
- 10** ? (Kameraveiviser) /  (sletteknapp)
- 11**  (avspillingsknapp)
- 12** Multi/Micro USB-terminal*
 - Støtter enheter som er kompatible med mikro-USB.
- 13** Ladelampe
- 14** Minnekortspor
- 15** HDMI mikrokontakt

* Du finner flere opplysninger om kompatibelt tilbehør for Multi/Micro USB-terminalen på nettstedet til Sony, eller du kan kontakte Sony-forhandleren din, eller et autorisert Sony-servicesenter.

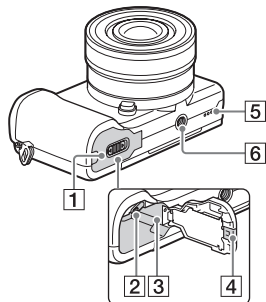

- 1** Batterideksel
- 2** Batteriutkaster
- 3** Spor for innsetting av batteri
- 4** Tilkoblingsplatedeksel

- Bruk dette når du bruker en AC-PW20 vekselstrømadapter (selges separat). Sett tilkoblingsplaten inn i batterirommet og før ledningen gjennom tilkoblingsplatedekselet, som vist nedenfor.

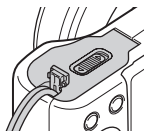

- Forsikre deg om at ledningen ikke kommer i klem når du lukker dekselet.

- 5** Høytaler
- 6** Skruerull for stativ

- Bruk et stativ hvor skruen er kortere enn 5,5 mm. Ellers er det ikke mulig å feste kameraet ordentlig, og kameraet kan dermed bli skadet.

NO

■ Objektiv

Se side 32 når det gjelder objektivspesifikasjonene.

E PZ 16 – 50 mm F3.5 – 5.6 OSS (følger med ILCE-5100L/ILCE-5100Y)

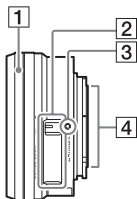

- 1 Zoome-/fokusring
- 2 Zoomespak
- 3 Fatningsindeks
- 4 Objektivkontakter¹⁾

¹⁾ Ikke ta rett på denne delen.

E55 – 210 mm F4.5 – 6.3 OSS (følger med ILCE-5100Y)

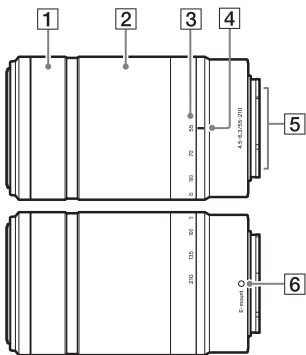

- 1 Fokusring
- 2 Zoomering
- 3 Brennviddeskala
- 4 Brennviddemarkør
- 5 Objektivkontakter¹⁾
- 6 Fatningsindeks

¹⁾ Ikke ta rett på denne delen.

Sette inn batteriet

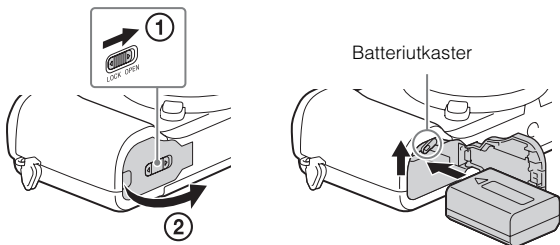

1 Åpne dekselet.

2 Sett inn batteriet.

- Sett inn batteriet som vist, mens du trykker på batteriutkasteren. Pass på at batteriutkasteren går i lås etter at batteriet er satt inn.
- Hvis du lukker dekselet uten at batteriet er satt riktig inn, kan kameraet bli ødelagt.

Lade batteriet

For kunder i USA og Canada

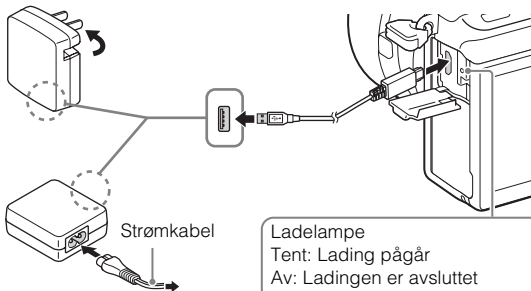

For kunder i andre land eller regioner enn USA og Canada

Ladelampe
Tent: Lading pågår
Av: Ladingen er avsluttet
Blinker:
Ladefeil, eller midlertidig stopp i ladingen, fordi kameraet ikke er innenfor korrekt temperaturområde

1 Koble sammen kameraet og vekselstrømadapteren (inkludert) ved hjelp av mikro-USB-kabelen (inkludert).

2 Koble vekselstrømadapteren til stikkontakten.

Ladelampen tennes og lyser oransje, og ladingen begynner.

- Slå av kameraet mens batteriet lades.
- Du kan lade batteriet selv om det er delvis oppladet.
- Hvis ladelampen begynner å blinke uten at batteriet er fulladet, må du ta ut batteriet og sette det inn igjen.

Kommentarer

- Hvis ladelampen på kameraet blinker når vekselstrømadapteren er koblet til stikkontakten, tyder dette på at ladingen er midlertidig stoppet fordi temperaturen er utenfor det anbefalte området. Når temperaturen er innenfor det anbefalte området igjen, gjenoptas ladingen. Vi anbefaler at batteriet lades opp i omgivelsestemperaturer på mellom 10 °C og 30 °C.
- Hvis terminaldelen på batteriet er skitten, vil batteriladingen kanskje ikke være effektiv. I så fall må du rengjøre terminaldelen på batteriet ved forsiktig å tørke av støvet med en myk klut eller bomullspinne.

- Koble vekselstrømadapteren (inkludert) til stikkontakten. Hvis det skulle oppstå funksjonsfeil ved bruk av vekselstrømadapteren, må støpselet tas ut av stikkontakten omgående, for å koble fra strømmen.
- Når ladingen er fullført, må du koble fra vekselstrømadapteren fra stikkontakten.
- Pass på kun å bruke ekte Sony-batterier, mikro-USB-kabel (inkludert) og vekselstrømadapteren (inkludert).
- Kameraet får ikke strøm under fotografering/avspilling hvis det er koblet til en stikkontakt med den medfølgende vekselstrømadapteren. Hvis kameraet skal forsynes med strøm under fotografering/avspilling, må du bruke AC-PW20 vekselstrømadapteren (selges separat).

■ Ladetid (fullstendig opplading)

Ved lading med vekselstrømadapteren (inkludert) er ladetiden ca. 310 minutter.

Kommentarer

- Ovennevnte ladetid gjelder for lading av et helt utladet batteri ved en temperatur på 25 °C. Ladeprosessen kan ta lenger tid, avhengig av bruksforhold og andre omstendigheter.

■ Lade ved å koble til en datamaskin

Du kan lade batteriet ved å koble kameraet til en datamaskin med en mikro-USB-kabel.

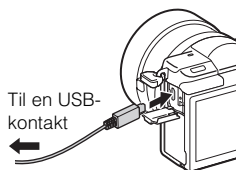

Kommentarer

- Legg merke til følgende punkter når du lader via en datamaskin:
 - Hvis kameraet er koblet til en bærbar datamaskin som ikke er koblet til en strømkilde, tappes batteriet på den bærbare. Ikke la ladingen pågå over en lengre tidsperiode.
 - Ikke slå på/av eller foreta omstart av maskinen, eller start datamaskinen fra dvalemodus når datamaskinen og kameraet er koblet til hverandre med en USB-tilkobling. Det kan føre til at kameraet ikke virker som det skal. Før du slår på/av, omstarter datamaskinen eller starter datamaskinen fra dvalemodus, må du bryte forbindelsen mellom kameraet og datamaskinen.
 - Det gis ingen garantier for lading med en spesiallaget eller modifisert datamaskin.

■ Batteritiden og antall bilder som kan tas opp og spilles av

	Batteritid	Antall bilder
Fotografering (stillbilder)	Ca. 200 min.	Ca. 400 bilder
Vanlig filmopptak	Ca. 75 min.	—
Kontinuerlig filmopptak	Ca. 110 min.	—
Vise (stillbilder)	Ca. 340 min.	Ca. 6800 bilder

Kommentarer

- Ovenstående antall bilder gjelder når batteriet er fulladet. Antallet bilder kan bli lavere, avhengig av bruksforholdene.
- Det oppgitte antallet bilder som kan tas, er basert på fotografering under følgende forhold:
 - Når en Sony Memory Stick PRO Duo™ (Mark2) (selges separat) brukes.
 - Når et objektiv av typen E PZ 16 – 50 mm F3.5 – 5.6 OSS er montert.
 - Når batteriet brukes ved en omgivelsestemperatur på 25 °C.
 - [Skjermlysstyrke]: [Manuell] [±0]
- Antallet angitt under "Fotografering (stillbilder)" baserer seg på CIPA-standarden, og gjelder fotografering under følgende forhold: (CIPA: Camera & Imaging Products Association)
 - DISP er satt til [Vis alle info.].
 - [Fokusmodus]: [Automatisk AF]
 - Ett opptak hvert 30 sekund.
 - Zoomen skiftes vekselvis fra W til T.
 - Blitsen blinker én gang for annethvert bilde.
 - Strømmen slås på og av én gang for hvert tiende bilde.
- Antall minutter for filmopptak baserer seg på CIPA-standarden, og gjelder opptak under følgende forhold:
 - [H] Opptaksinnst.: 60i 17M(FH)/50i 17M(FH).
 - Vanlig filmopptak: Batterilevetid basert på gjentatt start/stopp i opptaket, zooming, av- og påslåing osv.
 - Kontinuerlig filmopptak: Batterilevetid basert på sammenhengende opptak til grensen (29 minutter) er nådd, og med fortsatt opptak etter et nytt trykk på MOVIE-knappen. Andre funksjoner, som f.eks. zoom, brukes ikke.

Sette på/ta av objektivet

Sett strømknappen på kameraet til OFF før du setter på eller tar av objektivet.

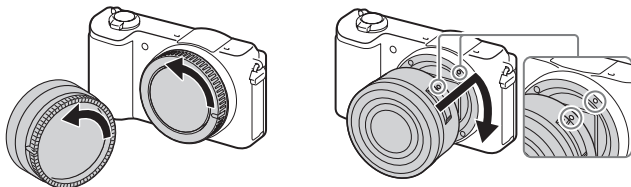

1 Hvis dekselet eller transportdekselet er satt på, må du fjerne det fra kameraet eller objektivet.

- Skift objektiv raskt på et sted som ikke er veldig støvete, så støv eller rusk ikke kommer inn i kameraet.

2 Sett på objektivet ved å plassere de hvite indekserkene på objektivet og kameraet rett overfor hverandre.

- Rett kameraet nedover for å unngå at det kommer støv på innsiden av det.

3 Skyv objektivet forsiktig mot kameraet mens du dreier det med klokken, inntil det går i inngrep med et klikk.

- Pass på å sette objektivet rett på.

Kommentarer

- Når du setter på objektivet, må du ikke trykke på utløserknappen for objektivet.
- Ikke bruk makt når du setter på objektivet.
- Det kreves en fatningsadapter (selges separat) for å kunne bruke et objektiv med A-fatning (selges separat). Nærmere informasjon finner du i bruksanvisningen som fulgte med fatningsadapteren.
- Når du bruker et objektiv som er utstyrt med et stativfeste, kan du feste stativet til siden av objektivet for at dette skal stå støtt.

■ Ta av objektivet

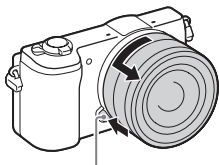

Utløserknapp for objektivet

- 1 Trykk utløserknappen for objektivet helt inn, og dreii objektivet mot klokken, til det ikke går lenger.

Kommentarer

- Hvis støv eller rusk kommer inn i kameraet og setter seg på overflaten av bildesensoren (den delen som gjør om lys til digitale signaler) mens du skifter objektiv, kan det vises som mørke flekker på bildet, avhengig av opptaksgivelsene. Kameraet vibrerer svakt når det slås av, på grunn av antistøv-funksjonen, som forhindrer at støv fester seg på bildesensoren. Når du bytter objektiv bør du allikevel gjøre dette raskt på et støvfritt sted.
- Hvis fremmedlegemer fester seg på bildesensoren, må du blåse dem av med en blåser.
- Ikke la kameraet ligge uten påmontert objektiv.
- Hvis du ønsker å bruke kamerahusdeksler eller bakre objektivdeksler, kan du kjøpe ALC-B1EM (kamerahusdeksel) eller ALC-R1EM (bakre objektivdeksel) (selges separat).
- Når du bruker et objektiv med elektrisk zoom, må du sette strømbryteren til kameraet på OFF og sjekke at objektivet er trukket helt tilbake før du bytter objektiv. Hvis objektivet ikke er i bakerste stilling, må du ikke trykke det inn med makt.
- Hvis du setter kameraet på et stativ, må du passe på ikke å berøre zoome-/fokuseringen ved en feiltakelse.

Sette inn et minnekort (selges separat)

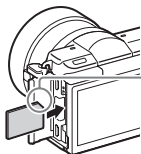
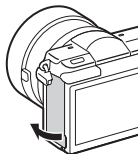

Pass på at hjørnet med hakk vender i riktig retning.

1 Åpne minnekort-/terminaldekselet.

2 Sett inn minnekortet (selges separat).

- Hold minnekortet med det avkuttete hjørnet i den retningen som vises på bildet, og sett det inn til det går i inngrep med et klikk.

3 Lukk minnekort-/terminaldekselet.

Minnekorttyper som kan brukes

	Minnekort	For stillbilder	For film
A	Memory Stick XC-HG Duo™	✓	✓
	Memory Stick PRO Duo	✓	✓ (kun Mark2)
	Memory Stick PRO-HG Duo™	✓	✓
B	SD minnekort	✓	✓ (Klasse 4 eller raskere)
	SDHC minnekort	✓	✓ (Klasse 4 eller raskere)
	SDXC minnekort	✓	✓ (Klasse 4 eller raskere)

- I denne håndboken bruker vi følgende samlebetegnelser på produktene i tabellen:
 - A:** Memory Stick PRO Duo
 - B:** SD-kort
- Ved opptak av filmer i XAVC S-format må du bruke følgende minnekort:
 - SDXC-minnekort (64 GB eller mer, og Klasse 10 eller raskere)
 - SDXC-minnekort (64 GB eller mer, og UHS-I-kompatibelt)
 - Memory Stick XC-HG Duo
- Dette kameraet støtter UHS-I-kompatible SD-kort.

Ta ut minnekortet/batteriet

Minnekort: Trykk inn minnekortet én gang for å ta det ut.

Batteri: Skyv batteriutkasteren til side. Pass på at du ikke mister batteriet.

Kommentarer

- Minnekortet/batteriet må ikke tas ut mens tilgangslampen (side 9) lyser. Dette kan skade dataene på minnekortet.

Stille klokken

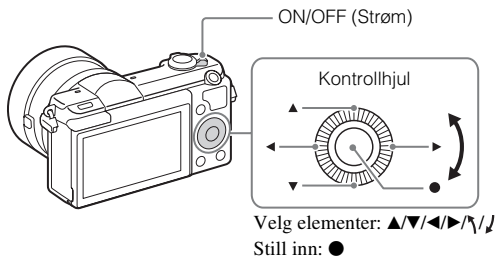

- 1 Still inn ON/OFF (strømbryteren) på ON.
Dato- og tidsinnstillingen vises når du slår på kameraet første gang.
 - Det kan ta en liten stund før kameraet er slått helt på og kan brukes.
- 2 Kontroller at [Enter] er valgt på skjermen, og trykk så på ● på kontrollhjulet.
- 3 Velg en ønsket geografisk plassering ved å følge instruksjonene på skjermen, og trykk så på ●.
- 4 Still inn [Sommeretid], [Dato/Klokkeslett] og [Datoformat], og trykk deretter på ●.
 - Når du stiller inn [Dato/Klokkeslett], er midnatt kl. 12:00 AM, og midt på dagen er kl. 12:00 PM.
- 5 Kontroller at [Enter] er valgt, og trykk deretter på ●.

Ta stillbilder / ta opp film

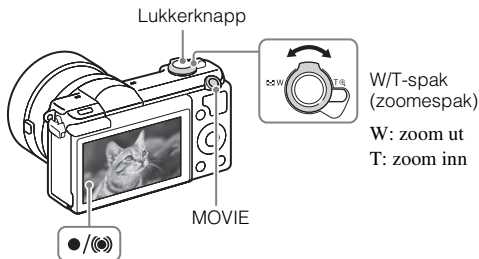

Ta stillbilder

- 1 Trykk lukkerknappen halvveis ned for å fokusere.
Når bildet er i fokus, høres en pipetone, og indikatoren ● eller (●) tennes.
- 2 Trykk lukkerknappen helt ned for å ta et bilde.

Ta opp film

- 1 Trykk på MOVIE (filmknappen) for å starte opptak.
 - Bruk W/T-spaken (zoomspaken) til å endre zoomforholdet.
- 2 Trykk på MOVIE-knappen igjen for å stoppe opptaket.

Kommentarer

- Kontinuerlig filmopptak er mulig i maksimalt ca. 29 minutter i ett strekk med kameraets standardinnstillinger, og når omgivelsestemperaturen er ca. 25 °C (hvor lang tid som er tilgjengelig for filmopptak varierer med temperaturen i omgivelsene, opptaksformatet/-innstillingen eller med kameraets tilstand før du begynner opptaket (side 26)). Når filmopptaket er avsluttet, kan du starte det igjen ved å trykke på MOVIE-knappen på nytt. Opptaket kan stoppes av hensyn til kameraet, hvis kamera- eller batteritemperaturen blir for høy.
- Ikke trekk opp blitsen manuelt. Det kan forårsake feil.
- Hvis du bruker zoomefunksjonen når du tar opp en film, vil lydene fra kameraets arbeidsoperasjoner også tas opp. Lyden av arbeidsoperasjoner med MOVIE (filmknappen) kan også tas opp når filmopptaket avsluttes.

Vise bilder

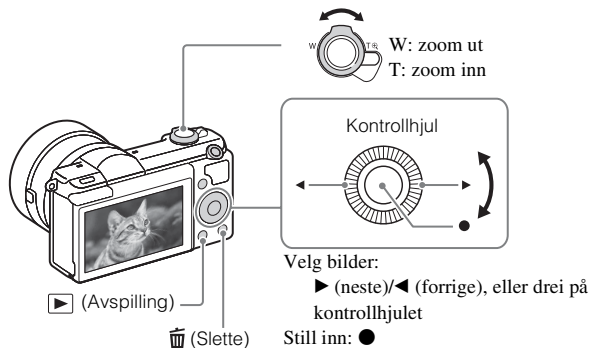

1 Trykk på ► (avspillingsknappen).

■ Velge forrige/neste bilde

Velg et bilde ved å trykke på ► (neste)/◄ (forrige) på kontrollhjulet, eller ved å dreie på kontrollhjulet. Trykk på ● på midten av kontrollhjulet for å vise film.

■ Slette et bilde

- 1 Trykk på 🗑️ (sletteknappen).
- 2 Velg [Slett] med ▲ på kontrollhjulet, og trykk deretter på ●.

■ Gå tilbake til å ta bilder

Trykk lukkerknappen halvveis ned.

Introduksjon til andre funksjoner

Andre funksjoner kan velges med kontrollhjulet, MENU-knappen osv.

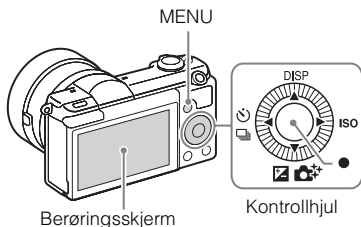

■ Kontrollhjul

DISP (Vis innhold): Setter deg i stand til å endre skjermvisningen.

ISO (ISO): Setter deg i stand til å stille inn følsomheten, basert på lysstyrken.

☒ (Eksp.-komp.): Setter deg i stand til å kompensere eksponeringen og lysstyrken for hele bildet.

📷* (Fotokreativitet): Setter deg i stand til å bruke kameraet intuitivt og enkelt ta kreative bilder.

☺ / 📷 (Bruksmodus): Setter deg i stand til å veksle mellom opptaksmetoder, som f.eks. enkeltbilde, kontinuerlig fremtrekk eller nivåtrinnfotografering.

● (Opptaksmod.): Setter deg i stand til å endre opptaksmodus.

■ Fotograferer med berøringsskjerm

Dette kameraet er utstyrt med en berøringsskjerm. Ved å berøre et motiv på skjermen kan du ta stillbilder (Berøringsutløser) eller fokusere på motivet (Berøringsfokus). Du kan også bruke funksjonen [Berøringsutløser] sammen med [Selvportrett/-utløser]-fotografering.

Se også "Hjelpeveiledning" for nærmere opplysninger om arbeidsoperasjoner og funksjoner som er tilgjengelige via berøringsskjermen.

Funksjoner i PlayMemories Home™

Programvaren PlayMemories Home setter deg i stand til å importere stillbilder og filmer til datamaskinen din, og bruke dem. PlayMemories Home er påkrevet for import av XAVC S- og AVCHD-filmer til datamaskinen din.



Importere bilder fra kameraet

Spille av importerte bilder



For Windows er følgende funksjoner også tilgjengelige:



Vise bilder i en kalender



Opprette filmplater



Laste opp bilder til nettverkstjenester

Dele bilder på PlayMemories Online™



- Du kan laste ned Image Data Converter (RAW-bilredigeringsprogramvare) eller Remote Camera Control e.l. ved å utføre følgende prosedyre: Koble kameraet til datamaskinen din → start PlayMemories Home → klikk på [Notifications].

Kommentarer

- Det kreves en internettforbindelse for å kunne installere PlayMemories Home.
- Det kreves en internettforbindelse for å kunne bruke PlayMemories Online eller andre nettverkstjenester. PlayMemories Online eller andre nettverkstjenester er kanskje ikke tilgjengelige i alle land eller regioner.
- Bruk følgende internettadresse for Mac-programvare: <http://www.sony.co.jp/imssoft/Mac/>
- Hvis programvaren PMB (Picture Motion Browser), levert med modeller som kom på markedet før 2011, allerede er installert på datamaskinen din, vil PlayMemories Home overskrive den under installasjonen. Bruk PlayMemories Home, programvaren som har etterfulgt PMB.

Systemkrav

Du finner systemkravene for programvaren under følgende internetadresse:
www.sony.net/pcenv/



Installere PlayMemories Home på en datamaskin

1 Bruk nettleseren på datamaskinen, gå til følgende internetadresse og installer deretter PlayMemories Home.

www.sony.net/pm/

- Hvis du ønsker mer informasjon om PlayMemories Home, se følgende PlayMemories Home-støtteside (bare tilgjengelig på engelsk):
<http://www.sony.co.jp/pmh-se/>
- Når installasjonen er fullført, starter PlayMemories Home.

2 Koble sammen kameraet og datamaskinen din ved hjelp av mikro-USB-kabelen (inkludert).

- Nye funksjoner kan være installert i PlayMemories Home. Koble kameraet til datamaskinen din, selv om PlayMemories Home allerede er installert på datamaskinen.
-

Kommentarer

- Ikke koble mikro-USB-kabelen (inkludert) fra kameraet mens bruksskjermbildet eller tilgangsskjermbildet vises. Dette kan ødelegge dataene.
- For å koble kameraet fra datamaskinen må du klikke på  på oppgavelinjen, og deretter klikke på [Eject PMHOME].

Legge til funksjoner i kameraet

Du kan legge til ønskede funksjoner i kameraet ved å koble til nettsiden for nedlasting av applikasjoner (programmer)  (PlayMemories Camera Apps™) via Internett.

<http://www.sony.net/pmca/>

- Etter at du har installert en applikasjon, kan du starte den ved å berøre N-merket på kameraet med en NFC-aktivert Android-smarttelefon, ved hjelp av [En touch (NFC)]-funksjonen.

Antall stillbilder og mulig opptakstid for film



Antallet stillbilder og mulig opptakstid kan variere med opptaksforholdene og minnekortet.

■ Stillbilder

 **Bildestørrelse]: L: 24M**

Når  **Bildeforhold] er stilt inn på [3:2]***

Kvalitet \ Kapasitet	2 GB
Standard	330 bilder
Fin	200 bilder
RAW og JPEG	54 bilder
RAW	74 bilder

* Når  **Bildeforhold] er stilt inn på noe annet enn [3:2], kan du lagre flere bilder enn det som er vist ovenfor. (Unntatt når  **Kvalitet] er stilt inn på [RAW].)****

Film

Tabellen under viser ca. opptakstid totalt når du bruker et minnekort som er formatert med dette kameraet. Opptakstiden for film i formatet XAVC S og AVCHD er opptakstiden når du tar opp med [Dobbelt videoopptak] innstilt på [Av].

(h (time), m (minutt))

Opptaksinnst. \ Kapasitet	2 GB	64 GB
60p 50M/50p 50M	—	2 h 35 m
30p 50M/25p 50M	—	2 h 35 m
24p 50M*	—	2 h 35 m
60i 24M(FX)/50i 24M(FX)	10 m	6 h
60i 17M(FH)/50i 17M(FH)	10 m	8 h 15 m
60p 28M(PS)/50p 28M(PS)	9 m	5 h 5 m
24p 24M(FX)/25p 24M(FX)	10 m	6 h
24p 17M(FH)/25p 17M(FH)	10 m	8 h
1440×1080 12M	20 m	11 h
VGA 3M	1 h 10 m	40 h

* kun for 1080 60i-kompatible modeller

- Kontinuerlig opptak er mulig i ca. 29 minutter (begrenset av produktspesifikasjonene). Den maksimale kontinuerlige opptakstiden for en film i MP4-format (12M) er ca. 20 minutter (maks. filstørrelse 2 GB).
- Opptakstiden for film varierer fordi kameraet er utstyrt med VBR (Variable Bit-Rate), som automatisk justerer bildekvaliteten basert på opptaksscenen. Når du tar opp film av et motiv i rask bevegelse, er bildet klarere, men den gjenværende opptakstiden er kortere, fordi det kreves mer minne til opptaket. Den gjenværende opptakstiden varierer også med opptaksforholdene, motivet og innstillingene for bildekvalitet og bildestørrelse.

Om kontinuerlig filmopptak

- Det er strømkrevende å ta opp høykvalitetsfilm eller å ta bilder med kontinuerlig fremtrekk ved hjelp av bildesensoren. Hvis du fortsetter opptaket, vil derfor temperaturen i kameraet øke, særlig temperaturen i bildesensoren. I slike tilfeller slås kameraet av automatisk, fordi høy temperatur påvirker bildekvaliteten eller belaster kameraets indre mekanisme.
- Gjenværende tid for filmopptak er som følger når kameraet starter opptak med standardinnstillingene etter at det har vært avslått en stund. (Følgende verdier viser kontinuerlig tid fra kameraet begynner å ta opp og til det slutter å ta opp.)

Omgivelsestemperatur	Kontinuerlig opptakstid for film
20°C	Ca. 29 minutter
30°C	Ca. 29 minutter
40°C	Ca. 20 minutter

- Hvor lang tid som er tilgjengelig for filmopptak varierer med temperaturen, opptaksformatet/-innstillingen eller med kameraets tilstand før du begynner opptaket. Hvis du ofte omkomponerer bildene, eller tar bilder etter at kameraet er slått på, øker temperaturen inne i kameraet, og den tilgjengelige opptakstiden reduseres.
- Når [A] vises, må du avbryte filmopptaket.
- Hvis kameraet stopper opptak på grunn av temperaturen, må du la det være avslått i flere minutter. Start opptak først etter at temperaturen i kameraet har falt fullstendig.

Om bruk av kameraet

Funksjoner som er innebygd i dette kameraet

- Denne håndboken beskriver 1080 60i-kompatible enheter og 1080 50i-kompatible enheter.
For å kontrollere om kameraet ditt er en 1080 60i-kompatibel eller en 1080 50i-kompatibel enhet, kan du se etter følgende merker på bunnen av kameraet.
1080 60i-kompatibel enhet: 60i
1080 50i-kompatibel enhet: 50i
- Dette kameraet er kompatibelt med filmer i formatene 1080 60p og 50p. I motsetning til det som hittil har vært standard for opptaksmoduser, nemlig linjesprangmetoden, gjør dette kameraet opptak etter en progressiv metode. Dette øker oppløsningen og gir et jevnere, mer realistisk bilde.

Om bruk og pleie

Unngå røff behandling, demontering, modifisering, fysiske støt eller slag, som f.eks. hammerslag, at produktet faller ned eller at noen tramper på det. Vær spesielt forsiktig med objektivet.

Om opptak/avspilling

- Før du begynner å gjøre opptak, bør du gjøre et prøveopptak for å forvise deg om at kameraet virker som det skal.
- Dette kameraet er ikke støvtett, sprutsikkert eller vanntett.
- Ikke se på solen eller en annen kraftig lyskilde gjennom et løst objektiv. Dette kan forårsake uopprettelige skader på øynene dine. Det kan også føre til funksjonsfeil for objektivet.
- Hvis det skulle oppstå kondens på kameraet, må denne fjernes før du bruker kameraet.
- Ikke rist eller slå på kameraet. Dette kan medføre funksjonsfeil, og du vil kanskje ikke kunne ta bilder. I tillegg kan opptaksmediene bli ubrukbare, eller bildedata kan bli ødelagt.

Ikke bruk/oppbevar kameraet på følgende steder

- På svært varme, kalde eller fuktige steder
Kamerahuset kan deformeres eller kameraet kan slutte å virke hvis det f.eks. oppbevares i en bil som er parkert i solen.
- I direkte sollys eller i nærheten av en ovn
Kamerahuset kan bli misfarget eller deformert, hvilket kan medføre at kameraet slutter å virke som det skal.
- På steder utsatt for vibrasjoner
- I nærheten av et sted som genererer kraftige radiobølger, sender ut stråling eller er svært magnetisk
I så fall vil kameraet kanskje ikke ta opp eller spille av bilder på riktig måte.
- På sandete eller støvete steder
Vær forsiktig så det ikke kommer sand eller støv inn i kameraet. Dette kan gjøre at kameraet slutter å virke som det skal, og i enkelte tilfeller føre til uopprettelige feil.

Om grepet

Grepet er påført et spesielt belegg. Grepet kan misfarges hvis det gnis med en klut i mørke farger, skinn e.l.

Om lagring

Pass på å sette på det fremre objektivdekslet når du ikke skal bruke kameraet på en stund.

Merknader om skjermen og objektivet

- Skjermen er utviklet ved hjelp av avansert presisjonsteknologi som sikrer at over 99,99 prosent av pikslene er i aktiv bruk. Du vil imidlertid kunne oppleve at enkelte små mørke og/eller lyse (hvite, røde, blå eller grønne) punkter vises på skjermen. Disse punktene er en normal følge av produksjonsprosessen og påvirker ikke opptaket.
- Ikke trykk mot skjermen. Skjermen kan bli misfarget, noe som kan forårsake feil.
- Ikke betjen berøringsskjermen med en spiss gjenstand. Det kan forårsake feil.
- Når objektivet er i bruk, må du være forsiktig så ikke fingeren din gripes av objektivet.

Om magneter

På baksiden av skjermen og i området rundt blitsen er det festet magneter. Ikke plasser gjenstander som kan påvirkes av magnetiske felt, f.eks. disketter eller kredittkort, inntil skjermen eller kamerahuset.

Om bruk av objektivene og tilbehøret

Du bør bruke objektiver og tilbehør fra Sony. Disse er utformet for å passe til kameraets egenskaper.

Bruk av produkter fra andre produsenter kan føre til at kameraet ikke virker optimalt eller føre til skade og feilfunksjon på kameraet.

Om blitsen

- Ikke bær kameraet rundt mens du holder det etter blitsenheten, og ikke bruk unødvendig mye kraft på det.
- Hvis vann, støv eller sand kommer inn i den åpne blitsenheten, kan det utløse en feil.
- Pass på å holde fingrene dine unna når du trykker ned blitsen.

Om kameraets temperatur

Kameraet og batteriet kan bli varme som følge av kontinuerlig bruk, men det er ikke en funksjonsfeil.

Om vern mot overoppheting

Hvis kameraet eller batteriet har feil temperatur, vil du kanskje ikke kunne spille inn film, eller strømmen kan bli slått av automatisk for å beskytte kameraet.

En melding vises på skjermen før strømmen slås av, eller før du ikke lenger kan ta opp film. I dette tilfellet må du la kameraet være avslått og vente til kamera- og batteritemperaturen synker. Hvis du slår på kameraet uten at kameraet og batteriet har fått avkjølt seg nok, kan det hende kameraet vil slås av igjen, eller at du ikke vil kunne ta opp film.

Om lading av batteriet

Hvis du lader et batteri som ikke har vært i bruk på lenge, kan det hende du ikke vil kunne lade det helt opp.

Dette skyldes egenskapene til batteriet. Lad batteriet igjen.

Advarsel om opphavsrettigheter

TV-programmer, filmer, videobånd og annet materiale kan være opphavsrettslig beskyttet. Uautoriserte opptak av slikt materiale kan stride mot bestemmelsene i Åndsverkloven.

Ingen garanti i tilfelle ødelagt innhold eller opptaksfeil

Sony kan ikke yte noen garanti i tilfelle opptaksfeil eller tap av eller skade på innspilt innhold som følge av funksjonsfeil i kameraet eller opptaksmediene e.l.

Rengjøre overflaten av kameraet

Rengjør kameraoverflaten med en myk klut som er lett fuktet med vann, og tørk deretter av overflaten med en tørr klut. For å forhindre skade på overflaten eller huset:

- Ikke utsett kameraet for kjemiske produkter som tynner, bensin, alkohol, engangskluter, insektmiddel, solkrem eller insektgift.

Vedlikeholde skjermen

- Hvis rester av håndkrem eller fuktighetskrem blir liggende på skjermen, kan det løse opp belegget på skjermen. Hvis noen av disse stoffene kommer på skjermen, må du tørke det av omgående.
- Kraftig tørking med kjøkkenpapir eller andre materialer kan ødelegge belegget.
- Hvis fingeravtrykk eller smårusk sitter fast på skjermen, anbefaler vi at du fjerner rusket forsiktig og så tørker skjermen ren med en myk klut.

Om trådløst LAN

Vi påtar oss intet ansvar for skade forårsaket av uautorisert adgang til, eller uautorisert bruk av, destinasjoner som er lastet ned til kameraet, som følge av tap eller tyveri.

Spesifikasjoner

Kamera

[System]

Kameratype: Digitalkamera med utskiftbart objektiv
Objektiv: Sony Objektiv med E-fatning

[Bildesensor]

Bildesensor: APS-C format (23,5 mm × 15,6 mm) CMOS-bildesensor
Bildesensorens totale pikselantall:
Ca. 24 700 000 piksler
Kameraets effektive pikselantall:
Ca. 24 300 000 piksler

[Autofokussystem]

System: Faserregistreringssystem/
kontrastregistreringssystem
Følsomhetsområde: EV-1 til EV20
(ved ISO 100 ekvivalent, med F2,0-objektiv)

[Eksponeringskontroll]

Målemetode: 1 200-segmentmåling med bildesensor
Måleområde: EV-1 til EV20 (ved ISO 100 ekvivalent, med F2,0-objektiv)
ISO-følsomhet (anbefalt eksponeringsindeks):
Stillbilder: AUTO, ISO 100 – ISO 25 600
Film: AUTO, ISO 100 – ISO 12 800 ekvivalent
Eksponeringskompensering: ±3,0 EV (1/3 EV-trinn)

[Lukker]

Type: Elektronisk styrt, vertikalt bevegelig, fokalplantype
Hastighetsområde:
Stillbilder: 1/4 000 sekund til 30 sekunder, BULB
Film: 1/4 000 sekund til 1/4 sekund (1/3 EV-trinn),
1080 60i-kompatibel enhet opptil 1/60 sekund i AUTO-modus (opptil 1/30 sekund i modusen [Auto. langs. lukk.])
1080 50i-kompatibel enhet opptil 1/50 sekund i AUTO-modus (opptil 1/25 sekund i modusen [Auto. langs. lukk.])
Blitssynkroniseringshastighet: 1/160 sekund

[Optaksmedier]

Memory Stick PRO Duo, SD-kort

[Skjerm]

LCD-skjerm: Vid, 7,5 cm (3,0 type) TFT drive, berøringsskjerm
Totalt antall punkter: 921 600 punkter

[Inn-/ut-terminaler]

Multi/Micro USB-terminal*:
Hi-Speed USB (USB 2.0)
* Støtter enheter som er kompatible med mikro-USB.
HDMI: HDMI type D mikrokontakt

[Strøm]

Batteritype: Oppladbart batteri NP-FW50

[Strømforbruk (under opptak)]

Når du bruker et objektiv av typen
E PZ 16 – 50 mm F3.5 – 5.6 OSS*
Ca. 2,3 W
* inkludert med ILCE-5100L/
ILCE-5100Y

[Andre]

Exif Print: Kompatibel
PRINT Image Matching III:
Kompatibel
DPOF: Kompatibel
Mål (CIPA-kompatibel) (ca.):
109,6 mm × 62,8 mm × 35,7 mm
(B/H/D)
Vekt (CIPA-kompatibel) (ca.):
283 g (inkludert batteri og Memory
Stick PRO Duo)
224 g (kun kamera)
Driftstemperatur: 0 °C til 40 °C
Filformat:
Stillbilde: Kompatibel med JPEG
(DCF Ver. 2.0, Exif Ver. 2.3, MPF
Baseline), RAW (Sony ARW 2.3
format)
Film (XAVC S-format):
Kompatibelt med MPEG-4 AVC/
H.264 XAVC S ver.1.0 format
Video: MPEG-4 AVC/H.264
Lyd: LPCM 2 kanaler (48 kHz
16 bit)
Film (AVCHD-format): AVCHD-
format Ver. 2.0-kompatibel
Video: MPEG-4 AVC/H.264
Lyd: Dolby Digital 2 kanaler
Dolby Digital Stereo Creator
• Produsert med lisens fra Dolby
Laboratories.
Film (MP4-format):
Video: MPEG-4 AVC/H.264
Lyd: MPEG-4 AAC-LC 2 kanaler

[Blits]

Blitsledetall: 4 (i meter ved ISO 100)
Ladetid: Ca. 3 sekunder
Blitsdekning: Dekker 16 mm objektiv
(brennvidde angitt av objektivet)
Blitskompensering: ±2,0 EV (1/3 EV-
trinn)

[Trådløst LAN]

Format som støttes: IEEE 802.11 b/g/n
Frekvensbånd: 2,4 GHz
Sikkerhetsprotokoller som støttes:
WEP/WPA-PSK/WPA2-PSK
Konfigurasjonsmetode: WPS (Wi-Fi
Protected Setup)/manuell
Tilgangsmetode: Infrastrukturmodus
NFC: NFC Forum Type 3 Tag-
kompatibel

Vekselstrømadapter

AC-UB10C/UB10D

Strømbehov: 100 V til 240 V
vekselstrøm, 50 Hz/60 Hz, 70 mA
Utgangsspenning: DC 5 V, 0,5 A

Oppladbart batteri NP-FW50

Batteritype: Litiumionbatteri
Maksimal spenning: DC 8,4 V
Merkespenning: DC 7,2 V
Maksimal ladespenning: DC 8,4 V
Maksimal ladestrøm: 1,02 A
Kapasitet: Normalt 7,7 Wh
(1 080 mAh)
Minimum 7,3 Wh (1 020 mAh)

Objektiv

Objektiv	E16 – 50 mm zoomobjektiv ¹⁾	E55 – 210 mm zoomobjektiv
Kamera	ILCE-5100L/ ILCE-5100Y	ILCE-5100Y
Ekvivalent med 35 mm-format brennvidde ²⁾ (mm)	24 – 75	82,5 – 315
Objektivgrupper/elementer	8 – 9	9 – 13
Visningsvinkel ²⁾	83° – 32°	28,2° – 7,8°
Minste fokus ³⁾ (m)	0,25 – 0,3	1,0
Maksimal forstørrelse (×)	0,215	0,225
Minste blender	f/22 – f/36	f/22 – f/32
Filterdiameter (mm)	40,5	49
Mål (maks. diameter × høyde) (ca. mm)	64,7 × 29,9	63,8 × 108
Vekt (ca. g)	116	345
SteadyShot	Tilgjengelig	Tilgjengelig

1) Elektrisk zoom.

2) Verdiene for ekvivalent 35 mm-format brennvidde og visningsvinkel er basert på digitalkameraer som er utstyrt med en bildesensor med størrelsen APS-C.

3) Minste fokus er den korteste avstanden fra bildesensoren til motivet.



Forbehold om endringer i design og spesifikasjoner uten nærmere varsel.

Om brennvidde

Bildevinkelen til dette kameraet er spissere enn vinkelen til et kamera med 35 mm-format. Du finner den omtrentlige brennvidden tilsvarende et 35 mm filmkamera, og kan ta bilder med samme bildevinkel, ved å øke brennvidden til objektivet ditt en og en halv gang.

Hvis du for eksempel setter på et 50 mm objektiv, får du ca. den samme bildevinkelen som på et 35 mm filmkamera med et 75 mm objektiv.

Varemerker

- Memory Stick og  er varemerker eller registrerte varemerker for Sony Corporation.
- XAVC S og  er registrerte varemerker for Sony Corporation.
- "AVCHD Progressive" og "AVCHD Progressive"-logoen er varemerker for Panasonic Corporation og Sony Corporation.
- Dolby og det doble D-symbolet er varemerker for Dolby Laboratories.
- Begrepe HDMI og HDMI High-Definition Multimedia Interface, samt HDMI-logoen er varemerker eller registrerte varemerker for HDMI Licensing LLC i USA og andre land.
- Windows er et registrert varemerke for Microsoft Corporation i USA og/eller andre land.
- Mac er et registrert varemerke for Apple Inc. i USA og andre land.
- iOS er et registrert varemerke eller et varemerke for Cisco Systems, Inc.
- iPhone og iPad er registrerte varemerker for Apple Inc. i USA og andre land.
- SDXC-logoen er et varemerke for SD-3C, LLC.
- Android og Google Play er varemerker for Google Inc.
- Wi-Fi, Wi-Fi-logoen og Wi-Fi PROTECTED SET-UP er registrerte varemerker for Wi-Fi Alliance.
- N-Merket er et varemerke eller et registrert varemerke for NFC Forum, Inc. i USA og i andre land.
- DLNA og DLNA CERTIFIED er varemerker for Digital Living Network Alliance.
- Facebook og "f"-logoen er varemerker eller registrerte varemerker for Facebook, Inc.
- YouTube og YouTube-logoen er varemerker eller registrerte varemerker for Google Inc.
- Eye-Fi er et varemerke for Eye-Fi, Inc.
- I tillegg er system- og produktnavn som brukes i denne håndboken som regel varemerker eller registrerte varemerker for sine respektive utviklere eller produsenter. Merkene TM og ® brukes imidlertid kanskje ikke i alle tilfeller i denne håndboken.



Ytterligere informasjon om dette produktet og svar på vanlige spørsmål finner du på kundeservice-sidene våre på nettet (Customer Support Website).

<http://www.sony.net/>

Lær mere om kameraet ("Hjælp Vejledning")



"Hjælp Vejledning" er en online vejledning. Du kan læse "Hjælp Vejledning" på din computer eller smartphone. Se i vejledningen angående detaljerede forklaringer om kameraets mange funktioner.

**URL:**

http://rd1.sony.net/help/ilc/1430/h_??/



Visning af vejledningen

Dette kamera er udstyret med en indbygget instruktionsvejledning.

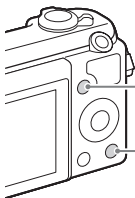

MENU

? (Vejledning i kamera)

Vejledning i kamera

Kameraet viser forklaringer på MENU-punkter og indstillingsværdierne.

- ① Tryk på MENU-knappen.
- ② Vælg det ønskede punkt og tryk derefter på ? (Vejledning i kamera)-knappen.

Optagetip

Kameraet viser optagetips for den valgte optagetilstand.

- ① Tryk på ? (Vejledning i kamera)-knappen i optagetilstand.
- ② Vælg det ønskede optagetip og tryk derefter på ● på kontrolhjulet.
Optagetippet vises.
 - Du kan rulle på skærmen med ▲/▼ og ændre optagetips med ◀/▶.

ADVARSEL

Apparatet må ikke udsættes for regn eller fugt af hensyn til risiko for brand eller elektrisk stød.

VIGTIGE SIKKERHEDSINSTRUKTIONER -GEM DISSE INSTRUKTIONER FARE LÆS OMHYGGELIGT DISSE INSTRUKTIONER FOR AT REDUCERE RISIKOEN FOR BRAND ELLER ELEKTRISK STØD

FORSIGTIG

| Batteri

Hvis batteriet håndteres forkert, kan det eksplodere og foårsage brand eller endog kemiske forbrændinger. Bemærk følgende advarsler.

- Skil ikke enheden ad.
- Knus ikke batteriet, og udsæt det ikke for stød eller belastning såsom at hamre på det, tabe det eller træde på det.
- Kortslut det ikke, og lad ikke metalgenstande komme i kontakt med batteriterminalerne.
- Udsæt det ikke for høje temperaturer over 60 °C, f.eks. direkte sollys eller i en bil, der er parkeret i solen.
- Brænd ikke batteriet, og udsæt det ikke for ild.
- Undgå at håndtere beskadigede eller lækkende Lithium-Ion-batterier.
- Sørg at oplade batteriet ved hjælp af en ægte Sony batterioplader eller en enhed, som kan oplade batteriet.
- Opbevar batteriet uden for små børns rækkevidde.
- Hold batteriet tørt.
- Udskift kun batteriet med et batteri af samme type eller en tilsvarende type, som anbefales af Sony.
- Bortskaf brugte batterier omgående som beskrevet i vejledningen.

| Lysnetadapter

Brug en stikkontakt i nærheden når du bruger lysnetadapteren. Afbryd straks lysnetadapteren fra stikkontakten, hvis der opstår funktionsfejl under brug af apparatet.

Netledningen, hvis den medfølger, er lavet specielt til brug udelukkende med dette kamera og bør ikke anvendes med andet elektrisk udstyr.

Til kunder i Europa

| Bemærkning til kunder i lande, hvor EU-direktiverne gælder

Producent: Sony Corporation, 1-7-1 Konan Minato-ku Tokyo, 108-0075 Japan
Overensstemmelse med EU lovgivning: Sony Deutschland GmbH, Hedelfinger Strasse 61, 70327 Stuttgart, Tyskland



Undertegnede Sony Corporation erklærer herved, at dette apparat overholder de væsentlige krav og øvrige relevante krav i direktiv 1999/5/EF. For yderligere information gå ind på følgende hjemmeside:

<http://www.compliance.sony.de/>

| Bemærk!

Genstart programmet, eller afbryd forbindelsen, og tilslut kommunikationskablet igen (USB osv.), hvis statisk elektricitet eller elektromagnetisk interferens bevirker, at dataoverførslen afbrydes midtvejs (fejl).

Dette produkt er blevet testet og fundet i overensstemmelse med de grænser, som er afstukket i EMC-regulativet for anvendelse af kabler, som er kortere end 3 meter.

De elektromagnetiske felter ved de specifikke frekvenser kan påvirke apparatets lyd og billede.

I Bortskaffelse af udtjente batterier samt elektriske og elektroniske produkter (gælder for den Europæiske Union og andre europæiske lande med separate indsamlingssystemer)



Dette symbol på produktet, batteriet eller emballagen betyder, at produktet og batteriet ikke må bortskaffes som husholdningsaffald. På visse batterier kan dette symbol anvendes i kombination med et kemisk symbol. Det kemiske symbol for kviksølv (Hg) eller bly (Pb) er anført hvis batteriet indeholder mere end 0,0005% kviksølv eller 0,004% bly.

Ved at sikre at disse produkter og batterier bortskaffes korrekt, tilskrives det, at de mulige negative konsekvenser for sundhed og miljø, som kunne opstå ved en forkert affaldshåndtering, forebygges. Materiale genindvindingen bidrager ligeledes til at beskytte naturens ressourcer.

Hvis et produkt kræver vedvarende elektricitetsforsyning af hensyn til sikkerheden samt ydeevnen eller data integritet, må batteriet kun fjernes af dertil uddannet personale. For at sikre en korrekt håndtering af batteriet og det elektriske og elektroniske udstyr, bør de udtjente produkter kun afleveres på dertil indrettede indsamlingspladser beregnet til affaldshåndtering af batterier og elektriske og elektroniske produkter.

Med hensyn til øvrige batterier, se venligst afsnittet der omhandler sikker fjernelse af batterier. Batteriet skal derefter afleveres på et indsamlingssted beregnet til affaldshåndtering og genindvinding af batterier.

Yderligere information om genindvinding af dette produkt eller batteri kan fås ved at kontakte den kommunale genbrugsstation eller den butik, hvor produktet eller batteriet blev købt.

For kunder som købte deres kamera i en butik i Japan, som sælger til turister

I Bemærkning

Nogle certificeringsmærker for standarder, der understøttes af kameraet, kan bekræftes på kameraets skærm.

Vælg MENU →  (Opsætning) 5 → [Certificeringslogo].

Hvis det ikke er muligt at få vist noget på grund af problemer, som f.eks. kamerafejl, bedes du kontakte din Sony-forhandler eller det lokale autoriserede Sony-servicecenter.

Indholdsfortegnelse

Forberedelse af kameraet

Trin 1 side 7

- Kontrol af de medfølgende dele
- Identificering af dele
- Indsætning af batteriet
- Opladning af batteriet
- Montering/fjernelse af objektivet
- Indsættelse af et hukommelseskort (sælges separat)
- Indstilling af uret

Grundlæggende betjening

Trin 2 side 19

- Optagelse af stillbilleder/film

Afspilningsfunktion

Trin 3 side 20

- Visning af billeder

Optagefunktion

Trin 4 side 21

- Introduktion af andre funktioner

Import af billeder til computeren

side 22

- Funktioner i PlayMemories Home™

Tilføjelse af funktioner til kameraet

side 24

- Tilføjelse af funktioner til kameraet

Andet

side 24

- Antal stillbilleder og optagetid for film
- Bemærkninger om brug af kameraet
- Specifikationer

Denne vejledning dækker adskillige modeller udstyret med forskellige objektiver. Modelnavnet varierer afhængigt af det medfølgende objektiv. Den tilgængelige model varierer afhængigt af landet/regionen.

Modelnavn	Objektiv
ILCE-5100	Medfølger ikke
ILCE-5100L	E16 – 50 mm
ILCE-5100Y	E55 – 210 mm og E16 – 50 mm

Kontrol af de medfølgende dele

Kontroller først modelnavnet på dit kamera (side 6). Det medfølgende tilbehør varierer afhængigt af modellen.

Tallet i parenteser angiver antallet.

■ Følger med alle modeller

- Kamera (1)
- Netledning (1)* (medfølger ikke i USA og Canada)



* Der kan følge flere netledninger med kameraet. Brug den, der passer til dit land/område.

- Genopladelig batteriet NP-FW50 (1)

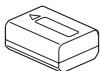

- Mikro-USB-kabel (1)

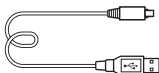

- AC-UB10C/UB10D-lysnetadapter (1)

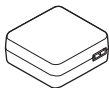

- Skulderrem (1)

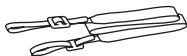

- Betjeningsvejledning (Denne vejledning) (1)
- Wi-Fi Connection/One-touch (NFC) Guide
Denne vejledning forklarer de funktioner, som kræver en Wi-Fi-tilslutning.

■ ILCE-5100

- Dæksel til hus (1) (monteret på kameraet)

■ ILCE-5100L

- E16 – 50 mm zoomobjektiv (1) (monteret på kameraet)/Forreste objektivdæksel (1) (monteret på objektivet)

■ ILCE-5100Y

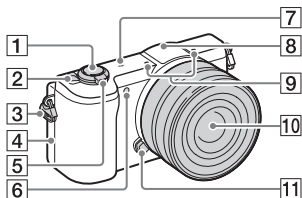

- E16 – 50 mm zoomobjektiv (1) (monteret på kameraet)/Forreste objektivdæksel (1) (monteret på objektivet)
- E55 – 210 mm zoomobjektiv (1)/Forreste objektivdæksel (1)/Bagerste objektivdæksel (1)/Modlysblande (1)

Identificering af dele

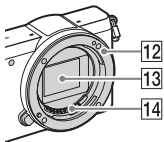

Når objektivet er fjernet



- 1 Udløserknap
- 2 ON/OFF (Strøm)-kontakt
- 3 Krog til skulderrem
- 4 **N** (N-mærke)
 - Berør mærket når du tilslutter kameraet til en smartphone, der er udstyret med NFC-funktionen.
 - NFC (Near Field Communication) er en international standard for trådløs kommunikationsteknologi over kort afstand.
- 5 Til optagelse: W/T (zoom)-knap
Ved visning:  (Indeks)/
 (Afspilningszoom)-knap
- 6 AF-lampe/Selvudløserlampe
- 7  Mærke for billedsensorposition
- 8 Blitz

- 9 Mikrofon¹⁾
- 10 Objektiv
- 11 Objektivfrigørelsesknap
- 12 Fatning
- 13 Billedsensor²⁾
- 14 Objektivkontakter²⁾

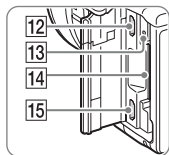
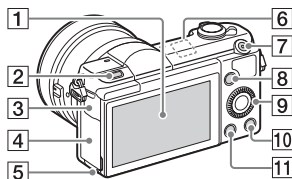

- 1) Dæk ikke denne del til ved filmoptagelse.
- 2) Undgå at berøre denne del direkte.

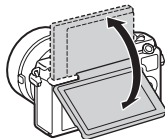

- 1 Skærm/berøringspanel
 - Du kan justere skærmen til en vinkel, som gør det nemt at se, og optage fra enhver position.



- 2  (Pop op-blitz)-knap

- 3** Dæksel til Multi/Mikro-USB-terminal
- 4** Hukommelseskort-/terminaldæksel
- 5** Aktivitetslampe
- 6** Wi-Fi-sensor (indbygget)
- 7** MOVIE (Film)-knap
- 8** MENU-knap
- 9** Kontrolhjul
- 10** ? (Vejledning i kamera) /  (Slet)-knap
- 11**  (Afspilning)-knap
- 12** Multi/Mikro-USB-terminal*
 - Understøtter mikro-USB-kompatibel enhed.
- 13** Opladningslampe
- 14** Hukommelseskortåbning
- 15** HDMI-mikroستيك

* For detaljer om kompatibelt tilbehør til Multi/Mikro-USB-terminalen skal du besøge Sony-websiden, eller konsultere din Sony-forhandler eller det lokale autoriserede Sony-serviceværksted.

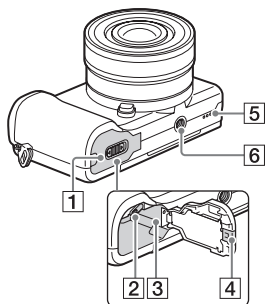

- 1** Batteridæksel
- 2** Udløsergreb til batteri
- 3** Åbning til batteriindsættelse
- 4** Tilslutningspladens dæksel

- Brug denne, når der benyttes en AC-PW20-lysnetaadapter (sælges separat). Anbring forbindelsespladen i batterihuset, og før dernæst ledningen gennem tilslutningspladens dæksel som vist nedenfor.

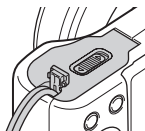

- Sørg for, at ledningen ikke klemmes, når dækslet lukkes.

- 5** Højtaler
- 6** Stativgevindhul

- Anvend et stativ med en skrue, der er mindre end 5,5 mm lang. Ellers kan du ikke fastgøre kameraet ordentligt, og der kan opstå skade på kameraet.

■ Objektiv

Se side 32 angående
specifikationerne for objektiverne.

E PZ 16 – 50 mm F3.5 – 5.6 OSS (følger med ILCE-5100L/ILCE-5100Y)

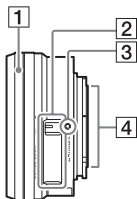

- 1 Zoom-/fokusring
- 2 Zoomknap
- 3 Monteringsindeks
- 4 Objektivkontakter¹⁾

¹⁾ Undgå at berøre denne del direkte.

E55 – 210 mm F4.5 – 6.3 OSS (følger med ILCE-5100Y)

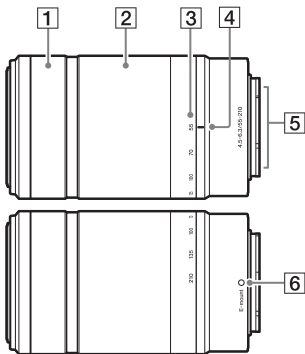

- 1 Fokusring
- 2 Zoomring
- 3 Brændviddeskala
- 4 Brændviddeindeks
- 5 Objektivkontakter¹⁾
- 6 Monteringsindeks

¹⁾ Undgå at berøre denne del direkte.

Indsætning af batteriet

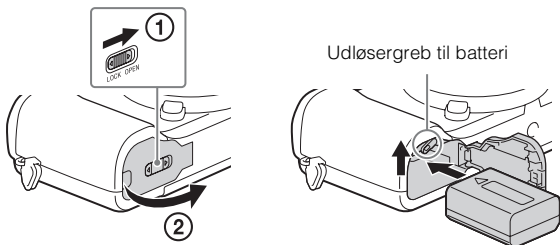

1 Åbn dækslet.

2 Indsæt batteriet.

- Mens du trykker på udløsergrebet til batteriet, skal du indsætte batteriet som vist på illustrationen. Sørg for at udløsergrebet til batteriet låser efter indsætningen.
- Det kan beskadige kameraet, hvis dækslet lukkes, uden at batteriet er sat korrekt i.

Opladning af batteriet

For kunder i USA og Canada

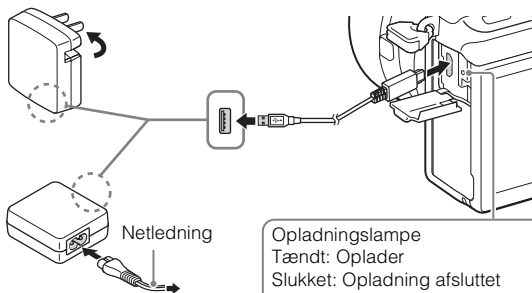

For kunder i andre lande/
regioner end USA og
Canada

Opladningslampe
Tændt: Oplader
Slukket: Opladning afsluttet
Blinker:
Opladefejl eller opladning midlertidigt
på pause pga. at kameraet ikke er
inden for det rigtige temperaturområde

1 Tilslut kameraet til lysnetadapteren (medfølger) vha. mikro-USB-kablet (medfølger).

2 Tilslut lysnetadapteren til stikkontakten.

Opladningslampen lyser orange, og opladningen begynder.

- Sluk for kameraet under opladning af batteriet.
- Du kan foretage opladning af batteriet, selvom det er delvist opladt.
- Når opladelampen blinker, og opladningen ikke er færdig, skal du fjerne og genindsætte batteriet.

Bemærkninger

- Hvis opladelampen på kameraet blinker, når lysnetadapteren er tilsluttet til stikkontakten, angiver dette, at opladningen er midlertidigt afbrudt, da temperaturen er uden for det anbefalede område. Når temperaturen igen kommer inden for det passende temperaturområde, begynder opladningen igen. Det anbefales at oplade batteriet i en omgivelsestemperatur på mellem 10 °C og 30 °C.
- Batteriet oplades muligvis ikke ordentligt, hvis batteriets terminaldel er beskidt. I dette tilfælde skal du forsigtigt tørre eventuelt støv af med en blød klud eller en vatpind for at rengøre batteriets terminaldel.

- Tilslut lysnetadapteren (medfølger) til den nærmeste stikkontakt. Hvis der opstår funktionsfejl under brug af lysnetadapteren, skal du straks tage stikket ud af stikkontakten for at afbryde forbindelsen til strømkilden.
- Når opladningen er afsluttet, skal lysnetadapteren afbrydes fra stikkontakten.
- Sørg for kun at bruge originale batterier, mikro-USB-kabel (medfølger) og lysnetadapter (medfølger) fra Sony.
- Der forsynes ikke strøm under optagelse/afspilning, hvis kameraet er tilsluttet til en stikkontakt med den medfølgende lysnetadapter. For at strømforsyne kameraet under optagelse/afspilning skal du anvende lysnetadapteren AC-PW20 (sælges separat).

■ Opladningstid (Fuld opladning)

Opladningstiden er ca. 310 minutter ved brug af lysnetadapteren (medfølger).

Bemærkninger

- Opladningstiden ovenfor gælder for opladning af et fuldt afladet batteri ved en temperatur på 25 °C. Opladningen kan tage længere tid afhængigt af brugsforholdene og omstændighederne.

■ Opladning via tilslutning til en computer

Batteriet kan oplades ved at tilslutte kameraet til en computer vha. et mikro-USB-kabel.

Bemærkninger

- Bemærk følgende punkter vedrørende opladning via en computer:
 - Hvis kameraet er tilsluttet til en bærbar computer, som ikke er tilsluttet til en strømkilde, aftager batteriniveaue på den bærbare computer. Oplad ikke i længere tid ad gangen.
 - Du skal ikke tænde/slukke eller genstarte computeren, eller starte computeren fra dvaletilstand, når der er oprettet en USB-forbindelse mellem computeren og kameraet. Dette kan forårsage funktionsfejl i kameraet. Inden du tænder/slukker eller genstarter computeren, eller starter den fra dvaletilstand, skal kameraet afbrydes fra computeren.
 - Der gives ingen garanti for opladning med en specialbygget eller modificeret computer.

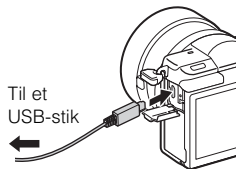

Batteriets levetid og antallet af billeder der kan optages og afspilles

	Batteriets levetid	Antal billeder
Optagelse (stillbilleder)	Ca. 200 min.	Ca. 400 billeder
Typisk filmoptagelse	Ca. 75 min.	—
Kontinuerlig filmoptagelse	Ca. 110 min.	—
Visning (stillbilleder)	Ca. 340 min.	Ca. 6800 billeder

Bemærkninger

- Antallet af billeder ovenfor gælder, når batteriet er fuldt opladt. Antallet af billeder aftager muligvis afhængigt af brugsforholdene.
- Det antal billeder, som kan optages, gælder for optagelse under følgende forhold:
 - Brug af en Sony Memory Stick PRO Duo™ (Mark2) (sælges separat).
 - Når der er monteret et E PZ 16 – 50 mm F3.5 – 5.6 OSS-objektiv.
 - Batteriet anvendes ved en omgivende temperatur på 25 °C.
 - [Skærmlysstyrke]: [Manuel] [±0]
- Antallet under "Optagelse (stillbilleder)" er baseret på CIPA-standarden og gælder for optagelse under følgende forhold:
(CIPA: Camera & Imaging Products Association)
 - DISP er indstillet til [Vis alle oplysn.].
 - [Fokustilstand]: [Automatisk AF]
 - Optager én gang hvert 30 sekund.
 - Zoom skifter mellem fuld W og T.
 - Blitzen anvendes én gang hver anden gang.
 - Strømmen tændes og slukkes én gang hver tiende gang.
- Antallet af minutter for filmoptagelse er baseret på CIPA-standarden og gælder for optagelse under følgende forhold:
 - [] Optageindstilling: 60i 17M(FH)/50i 17M(FH).
 - Typisk filmoptagelse: Batterilevetid baseret på gentaget start/stop af optagelse, zoomning, tænding/slukning osv.
 - Kontinuerlig filmoptagelse: Batterilevetid er baseret på uafbrudt optagelse, indtil grænsen (29 minutter) er nået, og derefter efterfulgt af tryk på MOVIE-knappen igen. Andre funktioner, som f.eks. zoomning, betjenes ikke.

Montering/fjernelse af objektivet

Indstil kameraets tænd-/sluk-knap til OFF, før du monterer eller fjerner objektivet.

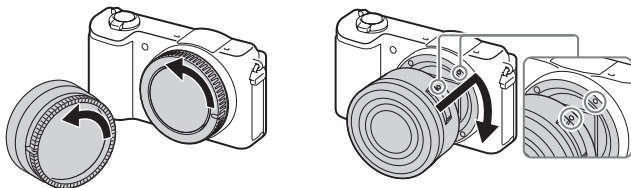

1 Hvis dækslet eller emballagelåget er monteret, skal du fjerne det fra kameraet eller objektivet.

- Skift objektivet hurtigt på et sted væk fra støvede omgivelser for at forhindre støv og snavs i at komme ind i kameraet.

2 Monter objektivet ved at justere de hvide indeksemærker på objektivet og på kameraet, så de står på linje.

- Hold kameraet vendt nedad for at forhindre, at der trænger støv ind i kameraet.

3 Mens du forsigtigt skubber objektivet mod kameraet, skal du dreje objektivet med uret, indtil det klikker på plads i den låste position.

- Sørg for at sætte objektivet lige på.

Bemærkninger

- Når objektivet fastgøres, må du ikke trykke på objektivfrigørelsesknappen.
- Brug ikke overdreven kraft ved montering af et objektiv.
- Der behøves en fatningsadapter (sælges separat) for at kunne anvende et A-fatningsobjektiv (sælges separat). Se i den betjeningsvejledning der fulgte med fatningsadapteren angående detaljer.
- Ved anvendelse af et objektiv, som er udstyret med en stativfatning, skal du fastgøre fatningen på objektivsiden til kamerastativet for at bevare balancen.

■ Fjernelse af objektivet

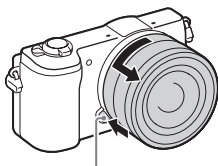

Objektivfrigørelsesknap

-
- 1 Tryk objektivfrigørelsesknappen helt ind, og drej objektivet mod uret, indtil det ikke kan komme længere.
-

Bemærkninger

- Hvis der kommer støv eller snavs ind i kameraet under skift af objektivet, og det sætter sig på overfladen af billedsensoren (den del der konverterer lyskilden til et digitalsignal), kan der opstå mørke pletter på billedet afhængigt af optagemiljøet. Kameraet vibrerer en smule på grund af antistøv-funktionen, når det slukkes, for at forhindre at der sætter sig støv fast på billedsensoren. Men du skal alligevel montere og afmontere objektivet hurtigt på et sted væk fra støvede omgivelser.
- Hvis fremmedlegemer sætter sig fast på billedsensoren, skal du støve den af med en blæser.
- Efterlad ikke kameraet med afmonteret objektiv.
- Når du ønsker anvende dæksler til hus eller de bagerste objektivdæksler skal du købe ALC-B1EM (Dæksel til hus) eller ALC-R1EM (Bagerste objektivdæksel) (sælges separat).
- Når du anvender et objektiv med en power zoom, skal du indstille kameraets tænd/sluk-knap til OFF, og bekræfte at objektivet er trukket helt tilbage, inden du skifter objektiver. Hvis objektivet ikke er trukket helt tilbage, skal du ikke trykke objektivet ind med kraft.
- Når du monterer kameraet på et stativ, skal du sørge for ikke at røre zoom-/fokusringen ved en fejltagelse.

Indsættelse af et hukommelseskort (sælges separat)

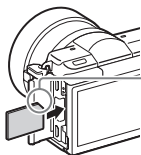
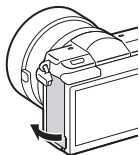

Sørg for at det afskårne hjørne vender rigtigt.

- 1 Åbn hukommelseskort-/terminaldækslet.
- 2 Indsæt hukommelseskortet (sælges separat).
 - Indsæt hukommelseskortet med det afskårne hjørne vendt som vist på illustrationen, indtil det klikker på plads.
- 3 Luk hukommelseskort-/terminaldækslet.

Anvendelige hukommelseskort

	Hukommelseskort	Til stillbilleder	Til film
A	Memory Stick XC-HG Duo™	✓	✓
	Memory Stick PRO Duo	✓	✓ (kun Mark2)
	Memory Stick PRO-HG Duo™	✓	✓
B	SD-hukommelseskort	✓	✓ (Klasse 4 eller hurtigere)
	SDHC-hukommelseskort	✓	✓ (Klasse 4 eller hurtigere)
	SDXC-hukommelseskort	✓	✓ (Klasse 4 eller hurtigere)

- I denne vejledning omtales produkterne i tabellen ovenfor under ét som følgende:
 - A:** Memory Stick PRO Duo
 - B:** SD-kort
- Brug de følgende hukommelseskort, når du optager film i XAVC S-format:
 - SDXC-hukommelseskort (64 GB eller mere og klasse 10 eller hurtigere)
 - SDXC-hukommelseskort (64 GB eller mere og UHS-I-kompatible)
 - Memory Stick XC-HG Duo
- Dette kamera understøtter UHS-I-kompatible SD-kort.

■ Sådan tages hukommelseskortet/batteriet ud

Hukommelseskort: Tryk én gang ind på hukommelseskortet for at få det skubbet ud.

Batteri: Skub udløsergrebet til batteri. Pas på ikke at tabe batteriet.

Bemærkninger

- Fjern aldrig hukommelseskortet/batteriet, når aktivitetslampen (side 9) er tændt. Dette kan muligvis beskadige dataene i hukommelseskortet.

Indstilling af uret

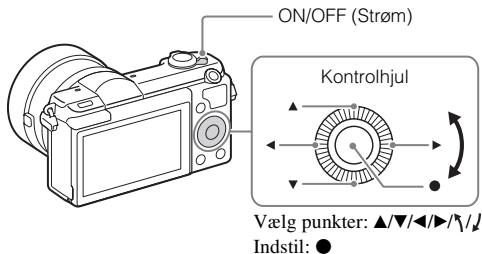

- 1 Indstil ON/OFF (Strøm)-kontakten til ON.
Indstillingen for dato og tid vises, når du tænder for kameraet første gang.
 - Det kan tage noget tid, før kameraet tændes og betjening er mulig.
- 2 Kontroller, at der er valgt [Angiv] på skærmen, og tryk derefter på ● på kontrolhjulet.
- 3 Vælg en ønsket geografisk placering ved at følge instruktionerne på skærmen, og tryk derefter på ●.
- 4 Indstil [Sommeretid], [Dato/tid] og [Datoformat], og tryk derefter på ●.
 - Ved indstilling af [Dato/tid] er midnat 12:00 AM og middag er 12:00 PM.
- 5 Kontroller, at der er valgt [Angiv], og tryk derefter på ●.

Optagelse af stillbilleder/film

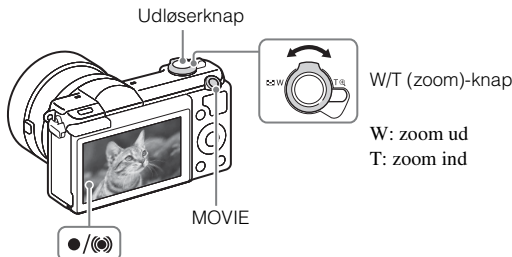

Optagelse af stillbilleder

- 1 Tryk udløserknappen halvvejs ned for at fokusere.
Når billedet er fokuseret, lyder der et bip, og ●- eller (⦿)-indikatoren lyser.
- 2 Tryk udløserknappen helt ned for at optage et billede.

Optagelse af film

- 1 Tryk på MOVIE (Film)-knappen for at starte optagelsen.
 - Brug W/T (zoom)-knappen til at ændre zoomforholdet.
- 2 Tryk på MOVIE-knappen igen for at stoppe optagelsen.

Bemærkninger

- Kontinuerlig filmoptagelse kan foretages i maksimalt ca. 29 minutter ad gangen med kameraets standardindstillinger, og når omgivelsestemperaturen er ca. 25°C (varigheden af den tid, som er til rådighed til filmoptagelse, varierer afhængigt af temperaturen, optageformatet/-indstillingen, eller brugsforholdene for kameraet, inden du begynder at optage (side 26)). Når filmoptagelsen er afsluttet, kan du begynde at optage igen ved at trykke på MOVIE-knappen igen. Afhængigt af kameraets og batteriets temperatur kan optagelsen muligvis stoppe for at beskytte kameraet.
- Træk ikke blitzen op manuelt. Dette kan medføre funktionsfejl.
- Ved anvendelse af zoomfunktionen under optagelse af en film optages lyden af betjeningen af kameraet med. Lyden af betjeningen af MOVIE-knappen kan muligvis også blive optaget med, når filmoptagelsen afsluttes.

Visning af billeder

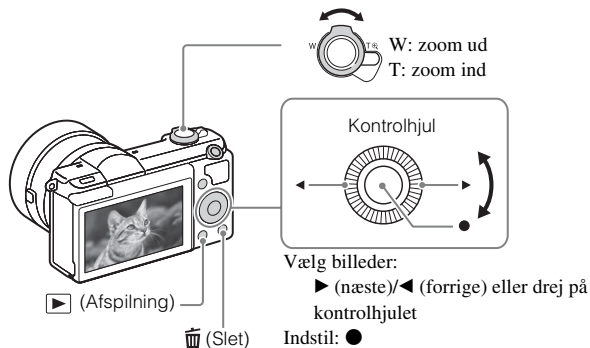

1 Tryk på ▶ (Afspilning)-knappen.

■ For at vælge næste/forrige billede

Vælg et billede ved at trykke på ▶ (næste)/◀ (forrige) på kontrolhjulet eller ved at dreje på kontrolhjulet. Tryk på ● midt på kontrolhjulet for at se film.

■ For at slette et billede

- 1 Tryk på 🗑️ (Slet)-knappen.
- 2 Vælg [Slet] med ▲ på kontrolhjulet og tryk derefter på ●.

■ For at vende tilbage til optagelse af billeder

Tryk udløserknappen halvvejs ned.

Introduktion af andre funktioner

Andre funktioner kan betjenes med kontrolhjulet, MENU-knappen osv.

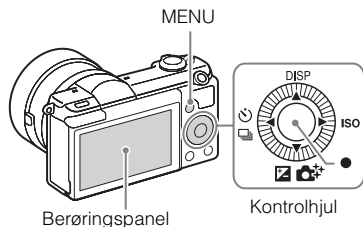



■ Kontrolhjul

DISP (Vis indhold): Giver dig mulighed for at ændre skærmvisningen.

ISO (ISO): Giver dig mulighed for at indstille følsomheden baseret på lysstyrken.

 (Eksp. komp.): Giver dig mulighed for at kompensere eksponeringen og lysstyrken for hele billedet.

 (Fotokreativitet): Giver dig mulighed for at betjene kameraet intuitivt og nemt optage kreative billeder.

 /  (Fremf. metode): Giver dig mulighed for at skifte mellem optagemetoder som f.eks. enkeltoptagelse, kontinuerlig optagelse eller bracketoptagelse.

 (Optagetilstand): Giver dig mulighed for at ændre optagetilstanden.

■ Optagelse vha. berøringsbetjening

Dette kamera er udstyret med et berøringspanel. Du kan optage stillbilleder (Touchudløser) eller fokusere på et motiv (Berøringsfokus) ved at berøre et motiv på skærmen. Du kan også bruge [Touchudløser]-funktionen sammen med [Selvportræt-/udløs.]-optagelse.

Se "Hjælp Vejledning" angående detaljerede betjening og de funktioner som er til rådighed med berøringspanelet.

Funktioner i PlayMemories Home™

Softwaren PlayMemories Home gør det muligt for dig at importere stillbilleder og film til din computer og anvende dem. PlayMemories Home er nødvendig for at kunne importere XAVC S-film og AVCHD-film til din computer.



Importere billeder fra dit kamera



Afspille af importerede billeder



De følgende funktioner er også til rådighed på Windows:



Visning af billeder på en kalender



Oprettelse af filmdiske



Overførsel af billeder til netværkstjenester

Dele billeder på PlayMemories Online™



- Du kan downloade Image Data Converter (software til redigering af RAW-billeder) eller Remote Camera Control osv. ved at udføre den følgende procedure: Tilslut kameraet til din computer → start PlayMemories Home → klik på [Notifications].

Bemærkninger

- Der kræves en internetforbindelse for at installere PlayMemories Home.
- Der kræves en internetforbindelse for at kunne anvende PlayMemories Online eller andre netværkstjenester. PlayMemories Online eller andre netværkstjenester er muligvis ikke til rådighed i visse lande eller regioner.
- Brug den følgende URL for Mac-applikationer:
<http://www.sony.co.jp/imsoft/Mac/>
- Hvis softwaren PMB (Picture Motion Browser), som følger med modeller fra før 2011, allerede er blevet installeret på din computer, vil PlayMemories Home overskrive den under installationen. Brug PlayMemories Home, softwaren som efterfølger PMB.

■ Systemkrav

Du kan finde systemkravene for softwaren på den følgende URL:
www.sony.net/pcenv/



■ Installation af PlayMemories Home på en computer

1 Brug internetbrowseren på din computer til at besøge den følgende URL, og installer derefter PlayMemories Home.

www.sony.net/pm/

- For detaljer om PlayMemories Home skal du se den følgende PlayMemories Home-supportside (kun engelsk):
<http://www.sony.co.jp/pmh-se/>
- Når installationen er fuldført, starter PlayMemories Home.

2 Tilslut kameraet til din computer vha. mikro-USB-kablet (medfølger).

- Der installeres muligvis nye funktioner i PlayMemories Home. Tilslut kameraet til din computer, selv hvis PlayMemories Home allerede er installeret på din computer.
-

Bemærkninger

- Afbryd ikke mikro-USB-kablet (medfølger) fra kameraet mens du betjener skærmen, eller læser/skriver-skærmen vises. Det kan muligvis beskadige dataene.
- For at afbryde kameraet fra computeren skal du klikke på  i proceslinjen, og derefter klikke på [Eject PMHOME].

Tilføjelse af funktioner til kameraet

Du kan tilføje de ønskede funktioner til dit kamera ved at tilslutte til websiden for download af applikationer  (PlayMemories Camera Apps™) via internettet.

<http://www.sony.net/pmca/>

- Efter installation af en applikation kan du kalde applikationen frem ved at berøre N-mærket på kameraet med en Android-smartphone med NFC-funktion vha. [Et tryk (NFC)]-funktionen.

Antal stillbilleder og optagetid for film



Antallet af stillbilleder og optagetiden kan muligvis variere afhængigt af optageforholdene og hukommelseskortet.

■ Stillbilleder

 **Billedformat]: L: 24M**

Når  **Format] er indstillet til [3:2]***

Kvalitet \ Kapacitet	2 GB
Standard	330 billeder
Fin	200 billeder
RAW og JPEG	54 billeder
RAW	74 billeder

* Når  **Format] er indstillet til noget andet end [3:2], kan du optage flere billeder end vist ovenfor. (Undtagen når  **Kvalitet] er indstillet til [RAW].)****

Film

Tabellen nedenfor viser det omtrentlige antal optagetider ved brug af et hukommelseskort, som er formateret med dette kamera. Optagetiden for XAVC S- og AVCHD-film er optagetiden for, når der optages med [Dobbelt videooptag.] indstillet til [Fra].

(h (time), m (minut))

Optageindstilling \ Kapacitet	2 GB	64 GB
60p 50M/50p 50M	—	2 h 35 m
30p 50M/25p 50M	—	2 h 35 m
24p 50M*	—	2 h 35 m
60i 24M(FX)/50i 24M(FX)	10 m	6 h
60i 17M(FH)/50i 17M(FH)	10 m	8 h 15 m
60p 28M(PS)/50p 28M(PS)	9 m	5 h 5 m
24p 24M(FX)/25p 24M(FX)	10 m	6 h
24p 17M(FH)/25p 17M(FH)	10 m	8 h
1440×1080 12M	20 m	11 h
VGA 3M	1 h 10 m	40 h

* kun for 1080 60i-kompatible modeller

- Kontinuerlig optagelse kan foretages i ca. 29 minutter (en produktspecificeret begrænsning). Den maksimale optagetid for en film i MP4 (12M)-format er ca. 20 minutter (begrænset af en 2 GB filstørrelsesrestriktion).
- Optagetiden for film varierer, da kameraet er udstyret med VBR (Variable Bit-Rate), som automatisk justerer billedkvaliteten afhængigt af optagescenen. Når du optager et motiv i hurtig bevægelse, er motivet mere tydeligt, men optagetiden er kortere, da der behøves mere hukommelse til optagelsen. Optagetiden varierer også afhængigt af optageforholdene, motivet og indstillingerne for billedkvalitet/-format.

Bemærkninger om kontinuerlig filmoptagelse

- Det kræver en masse strøm at foretage filmoptagelse i høj kvalitet eller kontinuerlig optagelse vha. billedsensoren. Derfor stiger temperaturen inde i kameraet, især den for billedsensoren, hvis du fortsætter med at optage. I sådanne tilfælde slukker kameraet automatisk, da højere temperaturer påvirker kvaliteten af billederne eller påvirker kameraets interne mekanismer.
- Varigheden af den tid, som er til rådighed for filmoptagelse, er som følger, når kameraet begynder at optage med kameraets standardindstillinger, efter strømmen til kameraet har været slået fra i et stykke tid. (De følgende værdier angiver den kontinuerlige tid, fra når kameraet begynder at optage, indtil kameraet stopper med at optage.)

Omgivelsestemperatur	Kontinuerlig optagetid for film
20°C	Ca. 29 minutter
30°C	Ca. 29 minutter
40°C	Ca. 20 minutter

- Varigheden af den tid, som er til rådighed for filmoptagelse, varierer med temperaturen, optageformatet/-indstillingen eller kameraets tilstand inden du begynder at optage. Hvis du ofte omkomponerer eller optager billeder, efter der er tændt for strømmen, stiger temperaturen inde i kameraet og den optagetid, som er til rådighed, vil være kortere.
- Når der angives [1], skal du stoppe filmoptagelsen.
- Hvis kameraet stopper med at optage pga. temperaturen, skal du lade det være i adskillige minutter med strømmen slået fra. Start med at optage efter temperaturen inde i kameraet er faldet fuldstændigt.

Bemærkninger om brug af kameraet

Indbyggede funktioner i kameraet

- Denne vejledning beskriver 1080 60i-kompatible enheder og 1080 50i-kompatible enheder.

For at finde ud af om dit kamera er en 1080 60i-kompatibel enhed eller en 1080 50i-kompatibel enhed skal du se efter følgende mærker i bunden af kameraet.

1080 60i-kompatibel enhed: 60i

1080 50i-kompatibel enhed: 50i

- Dette kamera er kompatibelt med film i 1080 60p eller 50p-format. Dette kamera optager vha. en progressiv metode i modsætning til standardoptagetilstandene indtil nu, som optager vha. en interlaced metode. Dette forhøjer opløsningen og giver et mere jævnt og mere realistisk billede.

Om brug og vedligeholdelse

Produktet må ikke udsættes for hårdhændet behandling, skilles ad, ændres, udsættes for stød eller tryk som f.eks. ved at der slås på det, det tabes, eller der trædes på det. Vær især forsigtig med objektivet.

Bemærkninger om optagelse/afspilning

- Inden du begynder at optage, skal du foretage en prøveoptagelse for at sikre dig, at kameraet fungerer korrekt.
- Dette kamera kan ikke klare støv eller sprøjt og er ikke vandtæt.
- Undgå at kigge på solen eller på stærkt lys gennem et objektiv, du har fjernet. Det kan forårsage permanente skader på dine øjne. Det kan også medføre funktionsfejl i objektivet.
- Hvis der opstår fugtdannelse, skal den fjernes, før kameraet bruges.
- Du må ikke ryste kameraet eller slå på det. Det kan muligvis medføre en funktionsfejl, og du vil muligvis ikke kunne optage billeder. Endvidere kan optagemediet muligvis blive ustabil, eller billeddataene kan muligvis blive ødelagt.

Undlad at bruge/opbevare kameraet på følgende steder

- På meget varme, kolde eller fugtige steder
På steder som f.eks. i en bil, der er parkeret direkte i solen, kan kameraet blive deformeret, og det kan medføre funktionsfejl.
- I direkte sollys eller tæt på et varmeapparat
Kameraet kan blive misfarvet eller deformeret, og det kan medføre funktionsfejl.
- På et sted, hvor der kan opstå rystelser eller vibrationer
- I nærheden af et sted der udsender stærke radiobølger, afgiver stråling eller som er stærkt magnetisk
På sådanne steder kan kameraet muligvis ikke optage eller afspille billeder korrekt.
- I sandede eller støvede omgivelser
Pas på, at der ikke kommer sand eller støv ind i kameraet. Det kan medføre funktionsfejl i kameraet, og i nogle tilfælde kan denne funktionsfejl ikke udbedres.

Om grebet

Grebet er belagt med en særlig belægning. Grebet kan muligvis blive misfarvet, hvis det gnides med en mørkfarvet klud, læder osv.

Om opbevaring

Sørg for at montere det forreste objektivdæksel, når du ikke anvender kameraet.

Bemærkninger om skærmen og objektivet

- Skærmen er fremstillet med ekstremt præcis højteknologi, og mere end 99,99 % af alle pixels fungerer effektivt. Der kan dog forekomme ganske små sorte og/eller lyse prikker (hvide, røde, blå eller grønne) på skærmen. Disse prikker er et resultat af den normale produktionsproces, og påvirker ikke optagelsen.
- Tryk ikke på skærmen. Skærmen kan blive misfarvet, og det kan muligvis medføre en funktionsfejl.
- Betjen ikke berøringspanelet med en spids genstand. Dette kan medføre funktionsfejl.
- Når objektivet anvendes, skal du passe på ikke at få fingren i klemme i objektivet.

Om magneterne

Der er monteret magneter på bagsiden af skærmen og i området omkring blitzen. Placer ikke genstande der påvirkes af magnetiske felter, som f.eks. en floppydisk eller et kreditkort, på skærmen og kamerahuset.

Om brug af objektiverne og tilbehøret

Det anbefales, at du anvender objektiver/tilbehør fra Sony, som er designet til at passe til dette kameras egenskaber.

Brug af produkter fra andre producenter kan medføre, at kameraet ikke fungerer optimalt eller resulterer i ulykker og funktionsfejl i kameraet.

Bemærkninger om blitzen

- Bær ikke kameraet i blitzenheden og behandl den ikke hårdhændet.
- Hvis der kommer vand, støv eller sand ind i den åbne blitzenhed, kan det muligvis medføre en funktionsfejl.
- Sørg for at fingrene ikke er i vejen, når du trykker blitzen ned.

Om kameraets temperatur

Kameraet og batteriet kan blive varmt under fortsat brug, men det er ikke en funktionsfejl.

Om beskyttelse mod overophedning

Afhængigt af kameraets og batteriets temperatur er du muligvis ikke i stand til at optage film, eller strømmen slår muligvis automatisk fra for at beskytte kameraet. Der vises en meddelelse på skærmen, inden strømmen slås fra, eller når du ikke længere kan optage film. I dette tilfælde skal du lade kameraet være slukket, indtil kameraets og batteriets temperatur falder. Hvis du tænder for strømmen uden at lade kameraet og batteriet køle tilstrækkeligt af, slukker strømmen muligvis igen, eller du er ikke i stand til at optage film.

Om opladning af batteriet

Hvis du oplader et batteri, som ikke har været opladt i en lang periode, er du muligvis ikke i stand til at oplade det til den rigtige kapacitet.

Dette er på grund af batteriets egenskaber. Oplad batteriet igen.

Advarsel om ophavsret

Tv-programmer, film, videobånd og andet materiale kan være ophavsretligt beskyttet. Uautoriseret optagelse af ophavsretligt beskyttet materiale er i strid med bestemmelserne i lovene om ophavsret.

Der er ingen garanti i tilfælde af beskadiget indhold eller optagefejl

Sony kan ikke yde nogen garanti i tilfælde af manglende evne til at optage, eller tab eller beskadigelse af optaget indhold pga. en funktionsfejl på kameraet eller optagemediet osv.

Rengøring af kameraets overflade

Rengør kameraets overflade med en blød klud, der er let fugtet med vand, og tør derefter overfladen af med en tør klud. For at undgå at beskadige overfladebehandlingen eller kabinettet:

– Udsæt ikke kameraet for kemiske produkter som f.eks. fortynder, rensebenzin, sprit, engangsklude, insektmiddel, solcreme eller insektgift.

Vedligeholdelse af skærmen

- Hvis der kommer håndcreme eller fugtighedscreme på skærmen, og det ikke fjernes, kan det muligvis opløse dens belægning. Hvis der kommer nogle af disse stoffer på skærmen, skal det straks tørres af.
- Hvis skærmen tørres hårdt af med et papirlommetørklæde eller andre materialer, kan det ødelægge belægningen.
- Hvis der sidder fingeraftryk eller snavs fast på skærmen, anbefaler vi, at du forsigtigt fjerner snavset, og derefter rengør skærmen ved at tørre den af med en blød klud.

Bemærkninger om trådløst LAN

Vi påtager os intet som helst ansvar for skader forårsaget af uautoriseret adgang til, eller uautoriseret brug af, destinationer som er indlæst på kameraet, som resultat af tab eller tyveri.

Specifikationer

Kamera

[System]

Kameratype: Digitalkamera med

udskifteligt objektiv

Objektiv: Sony E-fatningsobjektiv

[Billedsensor]

Billedsensor: APS-C-format (23,5 mm

× 15,6 mm) CMOS-billedsensor

Billedsensorens samlede antal pixel:

Ca. 24 700 000 pixel

Kameraets effektive pixelantal:

Ca. 24 300 000 pixel

[Autofokussystem]

System: Fasedetektionssystem/
Kontrastdetektionssystem

Følsomhedsområde: EV-1 til EV20

(svarende til ISO 100, med F2,0-objektiv)

[Eksponeringskontrol]

Lysmålingsmetode:

1 200-segmentmåling med

billedsensoren

Lysmålingsområde: EV-1 til EV20

(svarende til ISO 100, med

F2,0-objektiv)

ISO-følsomhed (Anbefalet

eksponeringsindeks):

Stillbilleder: AUTO, ISO 100 –

ISO 25 600

Film: AUTO, svarende til

ISO 100 – ISO 12 800

Eksponeringskompensation: ±3,0 EV

(1/3 EV-trin)

[Lukker]

Type: Elektronisk styret, lodret

krydsning, brændplan-type

Hastighedsområde:

Stillbilleder: 1/4 000 sekund til

30 sekunder, BULB

Film: 1/4 000 sekund til 1/4 sekund

(1/3 EV-trin),

1080 60i-kompatibel enhed op til

1/60 sekund i AUTO-tilstand

(op til 1/30 sekund i [Auto langsom

luk.]-tilstand),

1080 50i-kompatibel enhed op til

1/50 sekund i AUTO-tilstand

(op til 1/25 sekund i [Auto langsom

luk.]-tilstand)

Synkroniseringshastighed for blitz:

1/160 sekund

[Optagemedie]

Memory Stick PRO Duo, SD-kort

[Skærm]

LCD-skærm: Bred, 7,5 cm (3,0 type)

TFT-drev, berøringspanel

Samlet antal punkter: 921 600 punkter

[Indgangs-/udgangsterminaler]

Multi/Mikro-USB-terminal*:

Hi-Speed USB (USB 2.0)

* Understøtter mikro-USB-

kompatibel enhed.

HDMI: HDMI-type D mikroistik

[Strøm]

Batteritype: Genopladelig batterienhed

NP-FW50

[Strømforbrug (under optagelse)]

Ved anvendelse af et E PZ 16 – 50 mm
F3.5 – 5.6 OSS-objektiv*
Ca. 2,3 W
* følger med ILCE-5100L/
ILCE-5100Y

[Andet]

Exif Print: Kompatibel
PRINT Image Matching III:
Kompatibel
DPOF: Kompatibel
Mål (CIPA-kompatibel) (ca.):
109,6 mm × 62,8 mm × 35,7 mm
(B/H/D)
Vægt (CIPA-kompatibel) (ca.):
283 g (inklusive batteri og Memory
Stick PRO Duo)
224 g (kun kamera)
Driftstemperatur: 0 °C til 40 °C
Filformat:
Stillbillede: JPEG-kompatibel
(DCF ver. 2.0, Exif ver. 2.3, MPF
Baseline), RAW (Sony ARW 2.3-
format)
Film (XAVC S-format):
Kompatibel med MPEG-4 AVC/
H.264 XAVC S ver.1.0-format
Video: MPEG-4 AVC/H.264
Lyd: LPCM 2-kanal (48 kHz
16 bit)
Film (AVCHD-format): AVCHD-
format, Ver. 2.0-kompatibel
Video: MPEG-4 AVC/H.264
Lyd: Dolby Digital 2-kanal
Dolby Digital Stereo Creator
• Fremstillet på licens fra Dolby
Laboratories.
Film (MP4-format):
Video: MPEG-4 AVC/H.264
Lyd: MPEG-4 AAC-LC 2-kanal

[Blitz]

Blitzledetal: 4 (i meter ved ISO 100)
Genopladningstid: Ca. 3 sekunder
Blitzdækning: Dækker 16 mm objektiv
(brændvidde, som objektivet
indikerer)
Blitzkompensation: ±2,0 EV (1/3 EV-
trin)

[Trådløst LAN]

Understøttet format: IEEE 802.11 b/g/n
Frekvensbånd: 2,4 GHz
Understøttede sikkerhedsprotokoller:
WEP/WPA-PSK/WPA2-PSK
Konfigurationsmetode: WPS (Wi-Fi
Protected Setup)/Manuel
Adgangsmetode: Infrastrukturtilstand
NFC: NFC Forum Type 3 Tag-
kompatibel

Lysnetadapter AC-UB10C/ UB10D

Strømkraft: Vekselsstrøm 100 V til
240 V, 50 Hz/60 Hz, 70 mA
Udgangsspænding: Jævnstrøm 5 V,
0,5 A

Genopladelig batterienhed NP-FW50

Batteritype: Litium-ion-batteri
Maksimal spænding: Jævnstrøm 8,4 V
Nominel spænding: Jævnstrøm 7,2 V
Maksimal opladningsspænding:
Jævnstrøm 8,4 V
Maksimal opladningsstrømstyrke:
1,02 A
Kapacitet: Typisk 7,7 Wh (1 080 mAh)
Minimum 7,3 Wh (1 020 mAh)

Objektiv

Objektiv	E16 – 50 mm zoomobjektiv ¹⁾	E55 – 210 mm zoomobjektiv
Kamera	ILCE-5100L/ ILCE-5100Y	ILCE-5100Y
Svarende til brændvidden på 35 mm-format ²⁾ (mm)	24 – 75	82,5 – 315
Objektivgruppe/-elementer	8 – 9	9 – 13
Visningsvinkel ²⁾	83° – 32°	28,2° – 7,8°
Mindste fokus ³⁾ (m)	0,25 – 0,3	1,0
Maksimal forstørrelse (×)	0,215	0,225
Minimum blænde	f/22 – f/36	f/22 – f/32
Filterdiameter (mm)	40,5	49
Mål (maks. diameter × højde) (ca. mm)	64,7 × 29,9	63,8 × 108
Vægt (ca. g)	116	345
SteadyShot	Tilgængelig	Tilgængelig

¹⁾ Elektrisk zoom.

²⁾ Værdierne for brændvidde svarende til 35 mm-formatet, og visningsvinklen er baseret på digitalkameraer, der er udstyret med en billedsensor i APS-C-størrelse.

³⁾ Mindste fokus er den korteste afstand fra billedsensoren til motivet.



Design og specifikationer kan ændres uden varsel.

Om brændvidde

Billedvinklen på dette kamera er mindre end den på et kamera i 35 mm-format. Du kan finde den omtrentlige ækvivalent for brændvidden på et kamera i 35 mm-format og optage med den samme billedvinkel ved at forøge brændvidden på dit objektiv med halvanden gang.

Hvis du f.eks. bruger et 50 mm-objektiv, kan du cirka få det, der svarer til et 75 mm-objektiv på kamera i 35 mm-format.

Varemærker

- Memory Stick og  er varemærker eller registrerede varemærker tilhørende Sony Corporation.
- XAVC S og  er registrerede varemærker tilhørende Sony Corporation.
- "AVCHD Progressive" og "AVCHD Progressive"-logotypen er varemærker tilhørende Panasonic Corporation og Sony Corporation.
- Dolby og dobbelt-D-symbolet er varemærker tilhørende Dolby Laboratories.
- Termene HDMI og HDMI High-Definition Multimedia Interface, og HDMI-logoet er varemærker eller registrerede varemærker tilhørende HDMI Licensing LLC i USA og andre lande.
- Windows er et registreret varemærke tilhørende Microsoft Corporation i USA og/eller andre lande.
- Mac er et registreret varemærke tilhørende Apple Inc. i USA og andre lande.
- iOS er et registreret varemærke eller varemærke tilhørende Cisco Systems, Inc.
- iPhone og iPad er registrerede varemærker tilhørende Apple Inc. i USA og andre lande.
- SDXC-logoet er et varemærke tilhørende SD-3C, LLC.
- Android og Google Play er varemærker tilhørende Google Inc.
- Wi-Fi, Wi-Fi-logoet, Wi-Fi PROTECTED SET-UP er registrerede varemærker tilhørende Wi-Fi Alliance.
- N-mærket er et varemærke eller registreret varemærke tilhørende NFC Forum, Inc. i USA og i andre lande.
- DLNA og DLNA CERTIFIED er varemærker tilhørende Digital Living Network Alliance.
- Facebook og "f"-logoet er varemærker eller registrerede varemærker tilhørende Facebook, Inc.
- YouTube og YouTube-logoet er varemærker eller registrerede varemærker tilhørende Google Inc.
- Eye-Fi er et varemærke tilhørende Eye-Fi, Inc.
- Desuden er navne på systemer og produkter, som er anvendt i denne vejledning, generelt varemærker eller registrerede varemærker tilhørende de respektive udviklere eller producenter. Betegnelserne TM eller ® anvendes imidlertid muligvis ikke i alle tilfælde i denne vejledning.



Der findes flere oplysninger om dette produkt samt svar på ofte stillede spørgsmål på vores websted til kundesupport.

<http://www.sony.net/>

DK

DK
33

