



<http://www.sony.net/SonyInfo/Support/>

α6300

SONY

4-579-410-42(1)

α6300

E-mount



“Help Guide” (Web manual)

Refer to “Help Guide” for in-depth instructions on the many functions of the camera.

« Manuel d'aide » (Manuel en ligne)

Consultez le « Manuel d'aide » pour obtenir des instructions détaillées au sujet des nombreuses fonctions de l'appareil.

http://rd1.sony.net/help/ilc/1540/h_zz/

Interchangeable Lens Digital Camera/Instruction Manual	GB
Appareil photo à objectif interchangeable/Mode d'emploi	FR
Digitalkamera mit Wechselobjektiv/Gebrauchsanleitung	DE
Cámara Digital de Lentes Intercambiables/Manual de instrucciones	ES
Fotocamera digitale con obiettivo intercambiabile/Istruzioni per l'uso	IT
Câmara Digital de Objetivas intercambiáveis/Manual de instruções	PT
Digitale camera met verwisselbare lens/Gebruiksaanwijzing	NL
Aparat cyfrowy z wymiennymi obiektywami/Instrukcja obsługi	PL
Цифровой фотоаппарат со сменным объективом/Инструкция по эксплуатации	RU
Цифровий фотоапарат зі змінним об'єктивом/Посібник з експлуатації	UA
Digitalkamera med utbytbart objektiv/Handledning	SE
Digitaalinen kamera vaihdettavalla objektiivilla/Käyttöopas	FI
Digitalkamera med utskiftbart objektiv/Bruksanvisning	NO
Digitalkamera med udskifteligt objektiv/Betjeningsvejledning	DK



4579410420

Learning more about the camera (“Help Guide”)



“Help Guide” is an on-line manual. You can read the “Help Guide” on your computer or smartphone.

Refer to it for in-depth instructions on the many functions of the camera.

**URL:**

http://rd1.sony.net/help/ilc/1540/h_??/



Viewing the Guide

This camera is equipped with a built-in instruction guide.

In-Camera Guide

The In-Camera Guide displays explanations for the currently selected menu function or setting.

- ① Assign In-Camera Guide to the desired button using [Custom Key(Shoot.)].
MENU button →  (Custom Settings) → [Custom Key(Shoot.)] → Select the desired button assigned to the function. → [In-Camera Guide]
- ② Press the MENU button and use the control wheel to select a MENU item whose explanation you want to read, and then press the button to which [In-Camera Guide] is assigned.

Owner's Record

Record the model and serial number (which are located on the product) in the space provided below. Refer to these numbers whenever you call your Sony dealer regarding this product.

Model No. ILCE-

Serial No. _____

WARNING

To reduce fire or shock hazard, do not expose the unit to rain or moisture.

IMPORTANT SAFETY INSTRUCTIONS -SAVE THESE INSTRUCTIONS DANGER TO REDUCE THE RISK OF FIRE OR ELECTRIC SHOCK, CAREFULLY FOLLOW THESE INSTRUCTIONS

If the shape of the plug does not fit the power outlet, use an attachment plug adaptor of the proper configuration for the power outlet.

CAUTION

Battery pack

If the battery pack is mishandled, the battery pack can burst, cause a fire or even chemical burns. Observe the following cautions.

- Do not disassemble.
- Do not crush and do not expose the battery pack to any shock or force such as hammering, dropping or stepping on it.
- Do not short circuit and do not allow metal objects to come into contact with the battery terminals.
- Do not expose to high temperature above 60°C (140°F) such as in direct sunlight or in a car parked in the sun.
- Do not incinerate or dispose of in fire.
- Do not handle damaged or leaking lithium ion batteries.
- Be sure to charge the battery pack using a genuine Sony battery charger or a device that can charge the battery pack.
- Keep the battery pack out of the reach of small children.
- Keep the battery pack dry.
- Replace only with the same or equivalent type recommended by Sony.
- Dispose of used battery packs promptly as described in the instructions.

Use a nearby wall outlet (wall socket) when using the supplied or recommended AC Adaptor/battery charger. If any malfunction occurs while using this product, disconnect the plug from the wall outlet (wall socket) immediately to disconnect from the power source. If you use the product with a charge lamp, note that the product is not disconnected from the power source even when the lamp turns off.

The power cord (mains lead), if supplied, is designed specifically for use with this equipment only, and should not be used with other electrical equipment.

Power Cord

For the customers in the UK, Ireland, Malta, Cyprus and Saudi Arabia Use the power cord (A). For safety reasons, the power cord (B) is not intended for above countries/regions and shall therefore not be used there.

For the customers in other EU countries/ regions

Use the power cord (B).

(A)

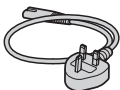

(B)



For Customers in the U.S.A. and Canada

RECYCLING LITHIUM-ION BATTERIES

Lithium-Ion batteries are recyclable.

You can help preserve our environment by returning your used rechargeable batteries to the collection and recycling location nearest you.



For more information regarding recycling of rechargeable batteries, call toll free 1-800-822-8837, or visit <http://www.call2recycle.org/>

Caution: Do not handle damaged or leaking Lithium-Ion batteries.

For supplied accessories

This device complies with Part 15 of the FCC Rules. Operation is subject to the following two conditions:

(1) This device may not cause harmful interference, and (2) this device must accept any interference received, including interference that may cause

undesired operation.

4 CAN ICES-3 B/NMB-3 B

This equipment complies with FCC/IC radiation exposure limits set forth for an uncontrolled environment and meets the FCC radio frequency (RF) Exposure Guidelines and RSS-102 of the IC radio frequency (RF) Exposure rules. This equipment has very low levels of RF energy that are deemed to comply without testing of specific absorption ratio (SAR).

For Customers in the U.S.A.

If you have any questions about this product, you may call:

Sony Customer Information Center
1-800-222-SONY (7669).

The number below is for the FCC related matters only.

Regulatory Information

Declaration of Conformity

Trade Name: SONY

Model No.: WW906746

Responsible Party: Sony Electronics Inc.

Address: 16535 Via Esprillo,
San Diego, CA 92127
U.S.A.

Telephone No.: 858-942-2230

This device complies with Part 15 of the FCC Rules. Operation is subject to the following two conditions: (1) This device may not cause harmful interference, and (2) this device must accept any interference received, including interference that may cause undesired operation.

This equipment must not be co-located or operated in conjunction with any other antenna or transmitter.

CAUTION

You are cautioned that any changes or modifications not expressly approved in this manual could void your authority to operate this equipment.

Note:

This equipment has been tested and found to comply with the limits for a Class B digital device, pursuant to Part 15 of the FCC Rules.

These limits are designed to provide reasonable protection against harmful interference in a residential installation. This equipment generates, uses, and can radiate radio frequency energy and, if not installed and used in accordance with the instructions, may cause harmful interference to radio communications. However, there is no guarantee that interference will not occur in a particular installation. If this equipment does cause harmful interference to radio or television reception, which can be determined by turning the equipment off and on, the user is encouraged to try to correct the interference by one or more of the following measures:

- Reorient or relocate the receiving antenna.
- Increase the separation between the equipment and receiver.
- Connect the equipment into an outlet on a circuit different from that to which the receiver is connected.
- Consult the dealer or an experienced radio/TV technician for help.

The supplied interface cable must be used with the equipment in order to comply with the limits for a digital device pursuant to Subpart B of Part 15 of FCC Rules.

For Customers in Canada

This device complies with Industry Canada's licence-exempt RSSs. Operation is subject to the following two conditions:

- (1) This device may not cause interference; and
- (2) This device must accept any interference, including interference that may cause undesired operation of the device.

For Customers in Europe

Notice for the customers in the countries applying EU Directives

Manufacturer: Sony Corporation, 1-7-1 Konan Minato-ku Tokyo, 108-0075 Japan
For EU product compliance: Sony Belgium, bijkantoor van Sony Europe Limited, Da Vincilaan 7-D1, 1935 Zaventem, Belgium



Hereby, Sony Corporation, declares that this equipment is in compliance with the essential requirements and other relevant provisions of Directive 1999/5/EC. For details, please access the following URL: <http://www.compliance.sony.de/>

Notice

If static electricity or electromagnetism causes data transfer to discontinue midway (fail), restart the application or disconnect and connect the communication cable (USB, etc.) again.

This product has been tested and found compliant with the limits set out in the EMC regulation for using connection cables shorter than 3 meters (9.8 feet).

The electromagnetic fields at the specific frequencies may influence the picture and sound of this unit.

Disposal of waste batteries and electrical and electronic equipment (applicable in the European Union and other European countries with separate collection systems)



This symbol on the product, the battery or on the packaging indicates that the product and the battery shall not be treated as household waste. On

certain batteries this symbol might be used in combination with a chemical symbol. The chemical symbols for mercury (Hg) or lead (Pb) are added if the battery contains more than 0.0005% mercury or 0.004% lead. By ensuring these products and batteries are disposed of correctly, you will help prevent potentially negative consequences for the environment and human health which could otherwise be caused by inappropriate waste handling. The recycling of the materials will help to conserve natural resources.

In case of products that for safety, performance or data integrity reasons require a permanent connection with an incorporated battery, this battery should be replaced by qualified service staff only. To ensure that the battery and the electrical and electronic equipment will be treated properly, hand over these products at end-of-life to the applicable collection point for the recycling of electrical and electronic equipment. For all other batteries, please view the section on how to remove the battery from the product safely. Hand the battery over to the applicable collection point for the recycling of waste batteries.

For more detailed information about recycling of this product or battery, please contact your local Civic Office, your household waste disposal service or the shop where you purchased the product or battery.

For Customers in Singapore

Complies with
IDA Standards
DB00353

For Customers in U.A.E.

TRA
REGISTERED No:
ER0098751/12
DEALER No:
DA0073692/11

For Customers in Malaysia



For Customers in India

Battery Pack

IS 16046/IEC 62133



R-41022659

Table of contents

Preparing the camera Step 1 P. 8

- Checking the supplied items
- Identifying parts
- Inserting the battery pack
- Charging the battery pack
- Inserting a memory card (sold separately)
- Attaching/removing the lens
- Setting the language and the clock

Basic operation Step 2 P. 23

- Shooting still images/movies

Playback function Step 3 P. 24

- Viewing images

Recording function Step 4 P. 25

- Introduction of other functions

Using a computer P. 26

- Using software
- Importing images to your computer and using them (PlayMemories Home)

Adding functions to the camera P. 28

- Adding functions to the camera

Others P. 28

- Number of still images and recordable time of movies
- Notes on continuous movie recording
- Notes on using the camera
- Specifications

This manual covers several models supplied with different lenses.

The model name varies depending on the supplied lens. The available model varies depending on the countries/regions.

Model name	Lens
ILCE-6300	Not supplied
ILCE-6300L	E PZ 16 – 50 mm

Checking the supplied items

First check the model name of your camera (page 7). The accessories supplied differ depending on the model.

The number in parentheses indicates the quantity.

Supplied with all models

- Camera (1)
- Power cord (mains lead) (1)*
(supplied in some countries/
regions)



* Multiple power cords may be supplied with your camera. Use the appropriate one that matches your country/region. See page 4.

- Rechargeable battery pack
NP-FW50 (1)

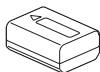

- Micro USB cable (1)

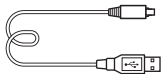

- AC Adaptor (1)

- Shoulder strap (1)

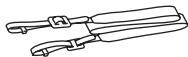

- Eyepiece cup (1)



- Shoe cap (1) (attached to the camera)
- Instruction Manual (this manual) (1)
- Wi-Fi Connection/One-touch (NFC) Guide (1)
This guide explains the functions that require a Wi-Fi connection.

ILCE-6300

- Body cap (1) (attached to the camera)

ILCE-6300L

- E PZ 16 – 50 mm zoom lens (1)
(attached to the camera)/Front lens cap (1) (attached to the lens)

Identifying parts

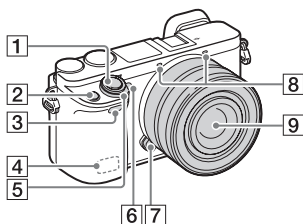

When the lens is removed

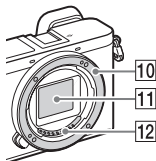



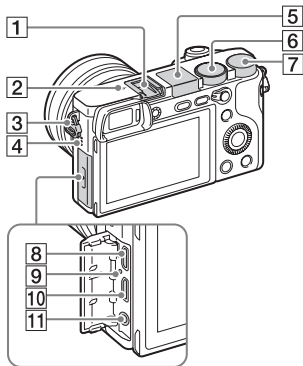

- 1 Shutter button
- 2 C1 (Custom 1) button
- 3 Remote sensor
- 4 Wi-Fi antenna (built-in)
- 5 ON/OFF (Power) switch
- 6 Self-timer lamp/AF illuminator
- 7 Lens release button
- 8 Microphone*¹
- 9 Lens
- 10 Mount
- 11 Image sensor*²
- 12 Lens contacts*²

*¹ Do not cover this part during movie recording.

*² Do not touch this part directly.



- 1 Multi interface shoe*
- 2  Image sensor position mark
- 3 Hook for shoulder strap
- 4 Speaker
- 5 Flash
 - Press the  (Flash pop-up) button to use the flash. The flash does not pop up automatically.
 - When not using the flash, press it back into the camera body.
- 6 Mode dial
 - AUTO** (Auto Mode)/
 - P** (Program Auto)/
 - A** (Aperture Priority)/
 - S** (Shutter Priority)/
 - M** (Manual Exposure)/
 - 1/2** (Memory recall)/
 -  (Movie/HFR)/
 -  (Sweep Panorama)/
 - SCN** (Scene Selection)

- 7** Control dial
- 8** Multi/Micro USB Terminal*
 - Supports Micro USB compatible device.
- 9** Charge lamp
- 10** HDMI micro jack
- 11**  (Microphone) jack
 - When an external microphone is connected, the microphone is turned on automatically. If the external microphone is a plug-in-power type, the power of the microphone is supplied by the camera.

* For details on compatible accessories for the multi interface shoe and the Multi/Micro USB Terminal, visit the Sony web site, or consult your Sony dealer or local authorized Sony service facility. You can also use accessories that are compatible with the accessory shoe. Operations with other manufacturers' accessories are not guaranteed.

mi Multi
Interface Shoe

Accessory Shoe

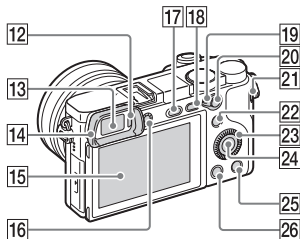

- 12** Eye sensor
- 13** Viewfinder
- 14** Eyepiece cup

- Not attached to the camera at the factory. It is recommended that you attach the eyepiece cup when you intend to use the viewfinder.

Attaching/removing the eyepiece cup

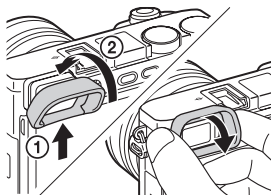

- Remove the eyepiece cup when you attach an accessory (sold separately) to the Multi Interface Shoe.

15 Monitor

- You can adjust the screen to an easily viewable angle and shoot from any position.

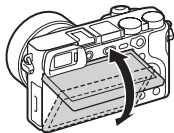

16 Diopter-adjustment dial

- Adjust the diopter-adjustment dial to your eyesight until the display appears clearly in the viewfinder. If it is difficult to turn the diopter-adjustment dial, remove the eyepiece cup and then adjust the dial.

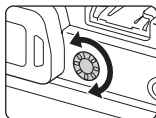

17 ⚡ (Flash pop-up) button

18 MENU button

19 AF/MF/AEL switch lever

20 For shooting: AF/MF button/
AEL button

For viewing: \oplus (Enlarge) button

21 MOVIE (Movie) button

22 For shooting:

Fn (Function) button

For viewing:

\rightarrow (Send to Smartphone) button

- You can display the screen for [Send to Smartphone] by pressing the \rightarrow (Send to Smartphone) button.

23 Control wheel

24 Center button

25 C2 (Custom 2) button/
🗑️ (Delete) button

26 \blacktriangleright (Playback) button

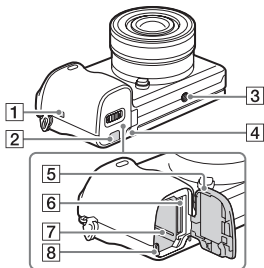

1 \mathcal{N} (N Mark)

- Touch the mark when you connect the camera to a smartphone equipped with the NFC function.
- NFC (Near Field Communication) is an international standard of the short-range wireless communication technology.

2 Connection plate cover

- Use this when using an AC-PW20 AC Adaptor (sold separately). Insert the connection plate into the battery compartment, and then pass the cord through the connection plate cover as shown below.

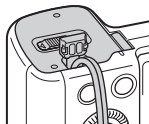

- Make sure that the cord is not pinched when you close the cover.

- 3** Tripod socket hole
- Use a tripod with a screw less than 5.5 mm (7/32 inches) long. Otherwise, you cannot firmly secure the camera, and damage to the camera may occur.
- 4** Access lamp
- 5** Battery/memory card cover
- 6** Memory card slot
- 7** Battery insertion slot
- 8** Battery lock lever

■ Lens

See page 36 on the specifications of the lenses.

E PZ 16 – 50 mm F3.5 – 5.6 OSS (supplied with ILCE-6300L)

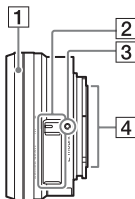

- 1** Zooming ring/Focusing ring
- 2** Zooming lever
- 3** Mounting index
- 4** Lens contacts*

* Do not touch this part directly.

Inserting the battery pack

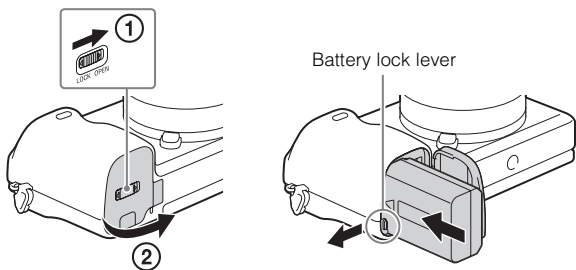

GB

1 Open the cover.

2 Insert the battery pack.

- While pressing the battery lock lever, insert the battery pack as illustrated. Make sure that the battery lock lever locks after insertion.
- Closing the cover with the battery inserted incorrectly may damage the camera.

Charging the battery pack

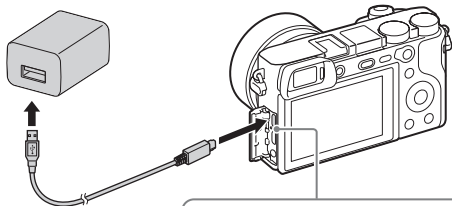

Charge lamp
Lit: Charging
Off: Charging finished
Flashing:
Charging error or charging paused temporarily because the camera is not within the proper temperature range

- 1 Connect the camera to the AC Adaptor (supplied), using the micro USB cable (supplied).
- 2 Connect the AC Adaptor to the wall outlet (wall socket). The charge lamp lights orange, and charging starts.
 - Turn off the camera while charging the battery.
 - You can charge the battery pack even when it is partially charged.
 - When the charge lamp flashes and charging is not finished, remove and re-insert the battery pack.
 - For some countries/regions, connect the power cord (mains lead) to the AC Adaptor, and connect the AC Adaptor to the wall outlet (wall socket).

Notes

- If the charge lamp on the camera flashes when the AC Adaptor is connected to the wall outlet (wall socket), this indicates that charging is temporarily stopped because the temperature is outside the recommended range. When the temperature gets back within the appropriate range, the charging resumes. We recommend charging the battery pack in an ambient temperature of between 10°C to 30°C (50°F to 86°F).

- The battery pack may not be effectively charged if the terminal section of the battery is dirty. In this case, wipe any dust off lightly using a soft cloth or a cotton swab to clean the terminal section of the battery.
- Connect the AC Adaptor (supplied) to the nearest wall outlet (wall socket). If malfunctions occur while using the AC Adaptor, disconnect the plug from the wall outlet (wall socket) immediately to disconnect from the power source.
- When charging is finished, disconnect the AC Adaptor from the wall outlet (wall socket).
- Be sure to use only genuine Sony brand battery packs, micro USB cable (supplied) and AC Adaptor (supplied).

■ Charging time (Full charge)

The charging time is approximately 150 minutes using the AC Adaptor (supplied). The charge lamp lights up and then immediately turns off when the battery pack is fully charged.

GB

Notes

- The above charging time applies when charging a fully depleted battery pack at a temperature of 25°C (77°F). Charging may take longer depending on conditions of use and circumstances.

■ Charging by connecting to a computer

The battery pack can be charged by connecting the camera to a computer using a micro USB cable.

Notes

- If the camera is connected to a laptop computer that is not connected to a power source, the laptop battery level decreases. Do not charge for an extended period of time.
- Do not turn on/off or restart the computer, or wake the computer to resume from sleep mode when a USB connection has been established between the computer and the camera. That may cause the camera to malfunction. Before turning on/off, or restarting the computer or waking the computer from sleep mode, disconnect the camera and the computer.
- No guarantees are made for charging using a custom-built computer or a modified computer.

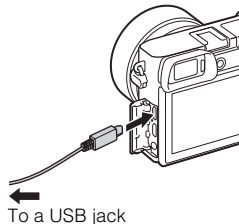

Battery life and number of images that can be recorded and played back

		Battery life	Number of images
Shooting (still images)	Monitor	—	Approx. 400 images
	Viewfinder	—	Approx. 350 images
Typical movie shooting	Monitor	Approx. 75 min.	—
	Viewfinder	Approx. 70 min.	—
Continuous movie shooting	Monitor	Approx. 115 min.	—
	Viewfinder	Approx. 115 min.	—
Viewing (still images)		Approx. 360 min.	Approx. 7100 images

Notes

- The above number of images applies when the battery pack is fully charged. The number of images may decrease depending on the conditions of use.
- The number of images that can be recorded is for shooting under the following conditions:
 - Using a Sony Memory Stick PRO Duo™ (Mark2) media (sold separately).
 - When an E PZ 16 – 50 mm F3.5 – 5.6 OSS lens is attached.
 - The battery pack is used at an ambient temperature of 25°C (77°F).
 - [Viewfinder Bright.]: [Manual] [±0]
 - [Monitor Brightness]: [Manual] [±0]
 - [Display Quality]: [Standard]
- The number for “Shooting (still images)” is based on the CIPA standard, and is for shooting under the following conditions: (CIPA: Camera & Imaging Products Association)
 - DISP is set to [Display All Info.].
 - [Focus Mode]: [Automatic AF]
 - Shooting once every 30 seconds.
 - The flash is used once every two times.
 - The power is turned on and off once every ten times.
- The number of minutes for movie shooting is based on the CIPA standard, and is for shooting under the following conditions:
 - [] Record Setting: XAVC S HD 60p 50M ^{Super}_{1 35mm}/50p 50M ^{Super}_{1 35mm}.
 - Typical movie shooting: Battery life based on repeatedly starting/stopping shooting, zooming, turning on/off, etc.
 - Continuous movie shooting: Battery life based on non-stop shooting until the limit (29 minutes) has been reached, and then continued by pressing the MOVIE button again. Other functions, such as zooming, are not operated.

■ Supplying power

You can use the camera while power is supplied from a wall outlet (wall socket) by using the AC Adaptor (supplied).

Notes

- The camera will not activate if there is no remaining battery. Insert a sufficiently charged battery pack into the camera.
- If you use the camera while power is being supplied from a wall outlet (wall socket), make sure that the icon () displays on the monitor.
- Do not remove the battery pack while power is being supplied from a wall outlet (wall socket). If you remove the battery pack, the camera will turn off.
- Do not remove the battery pack while the access lamp (page 12) is lit. The data on the memory card may be damaged.
- As long as the power is on, the battery pack will not be charged even if the camera is connected to the AC Adaptor.
- Under certain usage conditions, the battery power may be consumed as a backup even when the camera is connected to the AC Adaptor while being used.
- Do not remove the micro USB cable while power is being supplied via USB connection. Before you remove the micro USB cable, turn off the camera.
- While power is being supplied via USB connection, the temperature inside the camera will rise and the continuous recording time may be shortened.
- When using a mobile charger as a power source, confirm that the mobile charger is fully charged before use. Also, be careful of the remaining power on the mobile charger during use.

Inserting a memory card (sold separately)

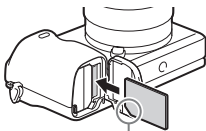
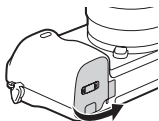

Ensure the notched corner faces correctly.

- 1 Open the cover.
- 2 Insert the memory card.
 - With the notched corner facing as illustrated, insert the memory card until it clicks into place.
- 3 Close the cover.

Memory cards that can be used

Memory card	For still images	For movies		
		MP4	AVCHD	XAVC S
Memory Stick PRO Duo	✓	✓ (Mark2 only)	✓ (Mark2 only)	—
Memory Stick PRO-HG Duo™	✓	✓	✓	✓ ^{*1}
Memory Stick Micro™ (M2)	✓	✓ (Mark2 only)	✓ (Mark2 only)	—
SD memory card	✓	✓ ^{*2}	✓ ^{*2}	—
SDHC memory card	✓	✓ ^{*2}	✓ ^{*2}	✓ ^{*3}
SDXC memory card	✓	✓ ^{*2}	✓ ^{*2}	✓ ^{*3}
microSD memory card	✓	✓ ^{*2}	✓ ^{*2}	—
microSDHC memory card	✓	✓ ^{*2}	✓ ^{*2}	✓ ^{*3}
microSDXC memory card	✓	✓ ^{*2}	✓ ^{*2}	✓ ^{*3}

^{*1} Movies cannot be recorded in 100 Mbps or more.

^{*2} SD Speed Class 4: **CLASS 4** or faster, or UHS Speed Class 1: **U1** or faster

^{*3} Memory cards that fulfill all of the following conditions:

– Capacity of 4 GB or more

– SD Speed Class 10: **CLASS 10**, or UHS Speed Class 1: **U1** or faster

When recording in 100 Mbps or more, UHS Speed Class 3: **U3** is required.

- For details on the number of recordable still images and recordable duration of movies, refer to pages 28 to 29. Check the tables to select a memory card with the desired capacity.

Notes

- When an SDHC memory card is used to record XAVC S movies over extended periods of time, the recorded movies will be divided into files of 4 GB. The divided files can be integrated into a single file using PlayMemories Home.
- Not all memory cards are guaranteed to operate correctly. For memory cards produced by manufacturers other than Sony, consult the manufacturers of the products.
- When using Memory Stick Micro media or microSD memory cards with this camera, make sure to use with the appropriate adaptor.

To remove the memory card/battery pack

Memory card: Push the memory card in once to eject the memory card.

Battery pack: Slide the battery lock lever. Be sure not to drop the battery pack.

Notes

- Never remove the memory card/battery pack when the access lamp (page 12) is lit. This may cause damage to data in the memory card.

Attaching/removing the lens

Set the ON/OFF (Power) switch of the camera to OFF before you attach or remove the lens.

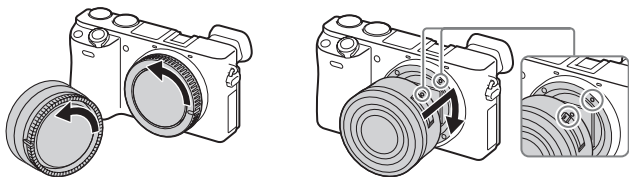

- 1** If the cap or the packaging lid is attached, remove it from the camera or the lens.
 - Change the lens quickly somewhere away from dusty locations to keep dust or debris from getting inside the camera.
- 2** Mount the lens by aligning the white index marks on the lens and the camera.
 - Hold the camera facing down to prevent dust from entering into the camera.
- 3** While pushing the lens lightly toward the camera, turn the lens clockwise until it clicks into the locked position.
 - Be sure to put the lens on straight.

Notes

- When attaching a lens, do not press the lens release button.
- Do not use excessive force when attaching a lens.
- The Mount Adaptor (sold separately) is required to use an A-mount lens (sold separately). For details, refer to the operating manual supplied with the Mount Adaptor.
- When using a lens equipped with a tripod socket, attach the socket on the lens side to the tripod to maintain balance.

■ Removing the lens

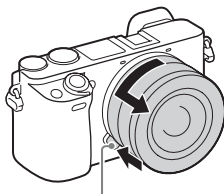

Lens release button

- 1 Press the lens release button all the way in and turn the lens counterclockwise until it stops.

GB

Notes

- If dust or debris gets inside the camera while you are changing the lens and adheres to the surface of the image sensor (the part that converts the light source to a digital signal), it may appear as dark spots on the image, depending on the shooting environment. The camera vibrates slightly when it is turned off, due to the anti-dust function, to prevent dust from adhering to the image sensor. However, attach or remove the lens quickly somewhere away from dusty locations.
- If any foreign material has adhered to the image sensor, try [Cleaning Mode] first and dust it off with a blower if necessary. For details, refer to the “Help Guide.”
- Do not leave the camera with the lens removed.
- When you want to use body caps or rear lens caps, please purchase ALC-B1EM (Body cap) or ALC-R1EM (Rear lens cap) (sold separately).
- When you use a lens with a power zoom, set the ON/OFF (Power) switch of the camera to OFF and confirm that the lens is completely retracted before switching lenses. If the lens has not retracted, do not press the lens in by force.
- When attaching the camera to a tripod, be sure not to touch the zooming/focusing ring by mistake.

Setting the language and the clock

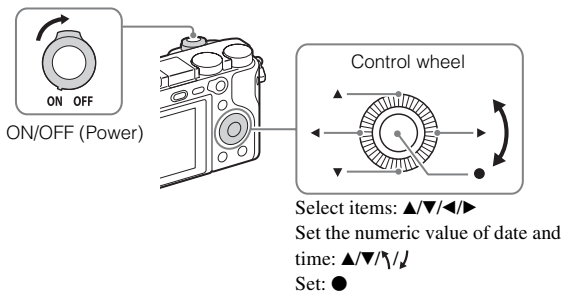

- 1** Set the ON/OFF (Power) switch to ON.
Language setting screen is displayed when you turn on the camera for the first time.
 - It may take time for the power to turn on and allow operation.
- 2** Select a desired language, then press ● on the control wheel.
Date & Time setting screen is displayed.
- 3** Check that [Enter] is selected on the screen, then press ●.
- 4** Select a desired geographic location by following the on-screen instructions, then press ●.
- 5** Set [Daylight Savings], [Date/Time] and [Date Format], then press ●.
 - When setting [Date/Time], midnight is 12:00 AM, and noon is 12:00 PM.
- 6** Check that [Enter] is selected, then press ●.

Shooting still images/movies

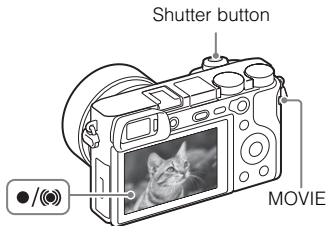

Shooting still images

- 1 Press the shutter button halfway down to focus.
When the image is in focus, the ● or (●) indicator lights.
- 2 Press the shutter button fully down to shoot an image.

Shooting movies

- 1 Press the MOVIE (Movie) button to start recording.
 - When using a lens with a zoom lever: Move the zoom lever.
 - When using a lens with a zoom ring: Turn the zoom ring.
- 2 Press the MOVIE button again to stop recording.

Notes

- Continuous movie shooting is possible for approximately 29 minutes maximum at one time with the camera's default settings, and when the ambient temperature is approximately 25°C (77°F) (the duration of time available for movie recording varies depending on the temperature environment, the recording format/setting, or the usage conditions of the camera before you start recording (page 30)). When movie recording is finished, you can restart recording by pressing the MOVIE button again. The recording may stop in order to protect the camera depending on the temperature of the camera or the battery.
- Do not pull up the flash manually. This may cause a malfunction.
- When using the zoom function while shooting a movie, the sound of the camera operating will be recorded. The sound of the MOVIE button operating may also be recorded when movie recording is finished.

Viewing images

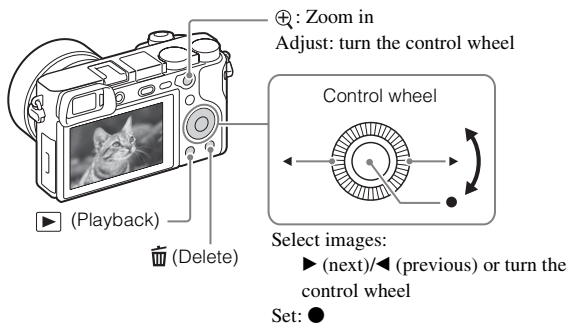

1 Press the ▶ (Playback) button.

■ Selecting next/previous image

Select an image by pressing ▶ (next)/◀ (previous) on the control wheel or by turning the control wheel. Press ● in the center of the control wheel to view movies.

■ Deleting an image

- 1 Press the 🗑️ (Delete) button.
- 2 Select [Delete] with ▲ on the control wheel, then press ●.

■ Returning to shooting images

Press the shutter button halfway down.

Introduction of other functions

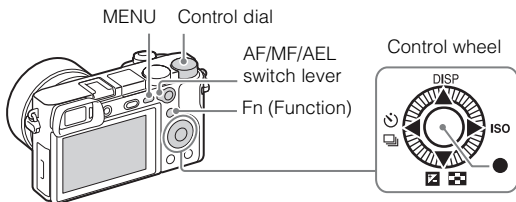



Control wheel





DISP (Display Contents): Allows you to change the screen display.

ISO (ISO): Allows you to set the sensitivity based on the brightness.

 (Image Index): Allows you to view multiple images in a single-image screen at the same time.





 (Exposure Comp.): Allows you to compensate the exposure and brightness for the entire image.

 /  (Drive Mode): Allows you to switch between shooting methods, such as single shooting, continuous shooting, self-timer shooting or bracket shooting.

 (Focus Standard): If you press this key when the [Focus Area] is set to [Zone], [Flexible Spot], or [Expand Flexible Spot], you can change the position of the focus area by pressing /// on the control wheel. Also, you can change the position of the focus area while shooting still images. Depending on the options selected in [Focus Area] or [Center Lock-on AF], the available functions varies when pressing the key.

Fn (Function) button

Allows you to register 12 functions and recall those functions when shooting.

- ① Press the Fn (Function) button.
- ② Select the desired function by pressing /// on the control wheel.
- ③ Select the setting value by turning the control wheel.

Control dial

You can instantly change the appropriate setting for each shooting mode just by turning the control dial.

■ AF/MF/AEL switch lever

You can switch the function of the AF/MF/AEL button to AF/MF or AEL by changing the position of the AF/MF/AEL switch lever.

When you move the AF/MF/AEL switch lever to the AF/MF position and press the button, the focusing mode temporarily switches between auto and manual (AF/MF control). When you move the AF/MF/AEL switch lever to the AEL position and press the button, the exposure is locked (AE lock).

Using software

Installing the following software to your computer will make your camera experience more convenient.

- PlayMemories Home™: Imports images to your computer and lets you use them in different ways (page 27).
- Image Data Converter: Displays RAW images and processes them.
- Remote Camera Control: Controls a camera connected to your computer via a USB cable.

You can download and install this software to your computer from the following URLs.

-
- 1 Using the Internet browser on your computer, go to one of the following URLs, and then follow the instructions on the screen to download the desired software.

Windows:

<http://www.sony.co.jp/imsoft/Win/>

Mac:

<http://www.sony.co.jp/imsoft/Mac/>

- An Internet connection is required.
- For details on operation, refer to the support page or Help page of the software.

Notes

- When using Remote Camera Control, select the MENU button →  (Setup) → [USB Connection] → [PC Remote] and then connect the camera to your computer.

Importing images to your computer and using them (PlayMemories Home)

The software PlayMemories Home allows you to import still images and movies to your computer and use them. PlayMemories Home is required for importing XAVC S movies and AVCHD movies to your computer.

<http://www.sony.net/pm/>



Importing images from your camera

Playing back imported images



GB

For Windows, the following functions are also available:



Viewing images on a calendar



Creating movie discs



Uploading images to network services

Sharing images on PlayMemories Online™



Notes

- An Internet connection is required to use PlayMemories Online or other network services. PlayMemories Online or other network services may not be available in some countries or regions.
- If the software PMB (Picture Motion Browser), supplied with models released before 2011, has already been installed on your computer, PlayMemories Home will overwrite it during the installation. Use PlayMemories Home, the successor software of PMB.
- When you connect the camera to your computer, new functions may be installed in PlayMemories Home. It is recommended to connect the camera to the computer even if PlayMemories Home has already been installed on the computer.
- Do not disconnect the micro USB cable (supplied) from the camera while the operating screen or the accessing screen is displayed. Doing so may damage the data.
- To disconnect the camera from the computer, click  on the taskbar, then click [Eject ILCE-6300].

GB
27

Adding functions to the camera

You can add the desired functions to your camera by connecting to the application download website  (PlayMemories Camera Apps™) via the Internet.

<http://www.sony.net/pmca/>

- After installing an application, you can call up the application by touching an NFC-enabled Android smartphone to the N mark on the camera, using the [One-touch(NFC)] function.

Number of still images and recordable time of movies

The number of still images and recordable time may vary depending on the shooting conditions and the memory card.



■ Still images

The table below shows the approximate number of images that can be recorded on a memory card formatted with this camera. The values are defined using Sony standard memory cards for testing.

 **Image Size]: L: 24M**

When  Aspect Ratio] is set to [3:2]*

Quality	Number of still images	
	8 GB	64 GB
Standard	1300 images	10500 images
Fine	820 images	6600 images
Extra fine	405 images	3250 images
RAW & JPEG	215 images	1750 images
RAW	295 images	2400 images

* When the  Aspect Ratio] is set to other than [3:2], you can record more pictures than shown above. (Except when  Quality] is set to [RAW].)

■ Movies

The table below shows the approximate total recording times using a memory card formatted with this camera. The recording time for XAVC S and AVCHD movies is the recording time when shooting with [Dual Video REC] set to [Off].

File Format	Record Setting	Recordable time (h (hour), m (minute))		
		8 GB	32 GB	64 GB
XAVC S 4K	30p 100M/25p 100M <small>Super 35mm</small>	9 m	35 m	1 h 15 m
	30p 60M/25p 60M <small>Super 35mm</small>	15 m	1 h	2 h 5 m
	24p 100M <small>Super*1/35mm</small> / –	9 m	35 m	1 h 15 m
	24p 60M <small>Super*1/35mm</small> / –	15 m	1 h	2 h 5 m
XAVC S HD	60p 50M <small>Super 35mm</small> /50p 50M <small>Super 35mm</small>	15 m	1 h 15 m	2 h 35 m
	30p 50M <small>Super 35mm</small> /25p 50M <small>Super 35mm</small>	15 m	1 h 15 m	2 h 35 m
	24p 50M <small>Super*1/35mm</small> / –	15 m	1 h 15 m	2 h 35 m
	120p 100M/100p 100M	9 m	35 m	1 h 15 m
	120p 60M/100p 60M	15 m	1 h	2 h 5 m
	30p 16M*2/25p 16M*2	10 m	55 m	1 h 55 m
	24p 12M*1*2/–	10 m	55 m	1 h 55 m
AVCHD	60i 24M(FX) <small>Super 35mm</small> / 50i 24M(FX) <small>Super 35mm</small>	40 m	3 h	6 h
	60i 17M(FH) <small>Super 35mm</small> / 50i 17M(FH) <small>Super 35mm</small>	55 m	4 h 5 m	8 h 15 m
	60p 28M(PS) <small>Super 35mm</small> / 50p 28M(PS) <small>Super 35mm</small>	35 m	2 h 30 m	5 h 5 m
	24p 24M(FX) <small>Super 35mm</small> / 25p 24M(FX) <small>Super 35mm</small>	40 m	3 h	6 h
	24p 17M(FH) <small>Super 35mm</small> / 25p 17M(FH) <small>Super 35mm</small>	55 m	4 h 5 m	8 h 15 m
MP4	1080/60p 28M <small>Super 35mm</small> / 1080/50p 28M <small>Super 35mm</small>	35 m	2 h 35 m	5 h 20 m
	1080/30p 16M <small>Super 35mm</small> / 1080/25p 16M <small>Super 35mm</small>	1 h	4 h 10 m	8 h 25 m
	720/30p 6M <small>Super 35mm</small> / 720/25p 6M <small>Super 35mm</small>	2 h 35 m	10 h 55 m	22 h

*1 Only when [NTSC/PAL Selector] is set to NTSC

*2 File format for High Frame Rate shooting (The values shown are available recording times when shooting, not durations when playing back.)

GB

- Continuous shooting is possible for approximately 29 minutes (a product specification limit). However, the duration of time available for continuous movie recording varies under the following conditions.
 - High Frame Rate shooting: Approximately 7 minutes at [30p 16M]/[25p 16M]; approximately 5 minutes 30 seconds at [24p 12M]
 - When the file format is set to MP4 (28M): Approximately 20 minutes (limited by file size of 4 GB)
- The recordable time of movies varies because the camera is equipped with VBR (Variable Bit-Rate), which automatically adjusts image quality depending on the shooting scene. When you record a fast-moving subject, the image is clearer but the recordable time is shorter because more memory is required for recording. The recordable time also varies depending on the shooting conditions, the subject or the image quality/size settings.

Notes on continuous movie recording

- It requires a lot of power to perform high quality movie recording or continuous shooting using the image sensor. Therefore, if you continue to shoot, the temperature inside the camera will rise, especially that of the image sensor. In such cases, the camera turns off automatically since higher temperatures affect the quality of the images or affect the internal mechanism of the camera.
- The duration of time available for movie recording is as follows when the camera starts recording with the camera's default settings after the power of the camera has been turned off for a while. (The following values indicate the continuous time from when the camera starts recording until the camera stops recording.)

Ambient temperature	Continuous recording time for movies (HD)	Continuous recording time for movies (4K)
20°C (68°F)	About 29 minutes	About 20 minutes
30°C (86°F)	About 29 minutes	About 20 minutes
40°C (104°F)	About 29 minutes	About 20 minutes

HD: XAVC S HD 60p 50M/50p 50M

4K: XAVC S 4K 24p 60M

- The duration of time available for movie recording varies with the temperature, the recording format/setting, or condition of the camera before you start recording. If you frequently recompose or shoot images after the power is turned on, the temperature inside the camera will rise and the recording time available will be shorter.
- When [] is indicated, stop recording the movie.
- If the camera stops recording due to the temperature, leave it for several minutes with the power turned off. Start recording after the temperature inside the camera drops fully.

Notes on using the camera

Functions built into this camera

- This camera is compatible with 1080 60p or 50p-format movies. Unlike standard recording modes up to now, which record in an interlacing method, this camera records using a progressive method. This increases the resolution, and provides a smoother, more realistic image.
- This camera is compatible with 4K 30p/4K 25p/4K 24p recording. Movies can be recorded in a higher resolution than HD format.

On use and care

Avoid rough handling, disassembling, modifying, physical shock, or impact such as hammering, dropping, or stepping on the product. Be particularly careful of the lens.

Notes on recording/playback

- Before you start recording, make a trial recording to make sure that the camera is working correctly.
- This camera is designed to be dust and moisture-resistant, but is not waterproof or splash-proof.
- Do not directly expose the lens to beams such as laser beams. That may damage the image sensor and cause the camera to malfunction.
- Do not look at the sun or a strong light through a removed lens. This may cause irrecoverable damage to your eyes. Or it may cause a malfunction of the lens.
- If moisture condensation occurs, remove it before using the camera.
- Do not shake or strike the camera. It may cause a malfunction and you may not be able to record images. Furthermore, the recording media may become unusable or image data may be damaged.

GB

Do not use/store the camera in the following places

- In an extremely hot, cold or humid place
In places such as in a car parked in the sun, the camera body may become deformed and this may cause a malfunction.
- Under direct sunlight or near a heater
The camera body may become discolored or deformed, and this may cause a malfunction.
- In a location subject to shaking or vibration
- Near a location that generates strong radio waves, emits radiation or is strongly magnetic
In such locations, the camera may not properly record or play back images.
- In sandy or dusty places
Be careful not to let sand or dust get into the camera. This may cause the camera to malfunction, and in some cases this malfunction cannot be repaired.

On storing

Be sure to attach the front lens cap when not using the camera.

GB

Notes on the monitor, electronic viewfinder and lens

- The monitor and electronic viewfinder are manufactured using extremely high-precision technology, and over 99.99% of the pixels are operational for effective use. However, some tiny black and/or bright dots (white, red, blue or green) may appear on the monitor and electronic viewfinder. These dots are a normal result of the manufacturing process, and do not affect the recording.
- Do not hold the camera by the monitor.
- When the lens is operating, be careful not to let your finger be caught by the lens.

About the magnets

There are magnets attached to the back of the monitor and in the area around the flash. Do not put objects that are affected by magnetic fields, such as a floppy disk or a credit card to the monitor or the camera body.

Notes on shooting with the viewfinder

When shooting with the viewfinder, you may experience symptoms such as eyestrain, fatigue, travel sickness, or nausea. We recommend that you take a break at regular intervals when you are shooting with the viewfinder.

The required length or frequency of the break may differ depending on the individuals, so you are advised to decide at your own discretion. In case you may feel uncomfortable, refrain from using the viewfinder until your condition recovers, and consult your doctor as necessary.

On using the lenses and accessories

It is recommended that you use Sony lenses/accessories designed to suit the characteristics of this camera.

Using the products of other manufacturers may cause the camera not to operate to its capability, or result in accidents and malfunctions of the camera.

Notes on the flash

- Do not carry the camera by the flash unit, or use excessive force on it.
- If water, dust or sand get into the open flash unit, it may cause a malfunction.
- Be sure to keep your fingers out of the way when you press the flash down.

On camera's temperature

Camera body and battery may get warm with use – this is normal.

On the overheat protection

Depending on the camera and battery temperature, you may be unable to record movies or the power may turn off automatically to protect the camera.

A message will be displayed on the monitor before the power turns off or when you can no longer record movies. In this case, leave the power off and wait until the camera and battery temperature goes down. If you turn on the power without letting the camera and battery cool down enough, the power may turn off again or you may be unable to record movies.

On charging the battery

If you charge a battery that has not been used for a long time, you may be unable to charge it to the proper capacity.

This is due to the battery characteristics. Charge the battery again.

Warning on copyright

- Television programs, films, videotapes, and other materials may be copyrighted. Unauthorized recording of such materials may be contrary to the provisions of the copyright laws.
- To prevent [Copyright Info] from being used illegally, leave [Set Photographer] and [Set Copyright] blank when you lend or transfer the camera.
- Sony bears no responsibility for any trouble or damage caused by unauthorized use of [Copyright Info].

No guarantee in the case of damaged content or recording failures

Sony can provide no guarantees in the event of failure to record or loss or damage of recorded images or audio data due to a malfunction of the camera or recording media, etc. We recommend backing up important data.

GB

Cleaning the camera surface

Clean the camera surface with a soft cloth slightly moistened with water, then wipe the surface with a dry cloth. To prevent damage to the finish or casing:

- Do not expose the camera to chemical products such as thinner, benzene, alcohol, disposable cloths, insect repellent, sunscreen or insecticide.

Maintaining the monitor

- Hand cream or moisturizer left on the monitor may dissolve its coating. If you get any of these substances on the monitor, wipe it off immediately.
- Wiping forcefully with tissue paper or other materials can damage the coating.
- If fingerprints or debris are stuck to the monitor, we recommend that you gently remove any debris and then wipe the monitor clean with a soft cloth.

Notes on wireless LAN

We assume no responsibility whatsoever for any damage caused by unauthorized access to, or unauthorized use of, destinations loaded on the camera, resulting from loss or theft.

Notes on security when using wireless LAN products

- Always make sure that you are using a secure wireless LAN to avoid hacking, access by malicious third parties, or other vulnerabilities.
- It is important that you set the security settings when using a wireless LAN.
- If a security problem arises because no security precautions are in place or due to any inevitable circumstances when using a wireless LAN, Sony bears no responsibility for the loss or damage.

Specifications

Camera

[System]

Camera type: Interchangeable lens digital camera

Lens: Sony E-mount lens

[Image sensor]

Image sensor: APS-C format (23.5 mm × 15.6 mm) CMOS image sensor

Effective pixel number of camera:
Approx. 24 200 000 pixels

Total pixel number of image sensor:
Approx. 25 000 000 pixels

[Anti-Dust]

System: Charge protection coating on Optical Filter and ultrasonic vibration mechanism

[Auto focus system]

System: Phase detection system/
Contrast detection system

Sensitivity range: EV-1 to EV20 (at ISO 100 equivalent, with F2.0 lens)

[Exposure control]

Metering method: 1 200-segment metering by the image sensor

Metering range: EV-2 to EV20 (at ISO 100 equivalent, with F2.0 lens)

ISO sensitivity (Recommended exposure index):

Still images: AUTO, ISO 100 – ISO 25 600 (Extended ISO:

Maximum ISO 51 200)

Movies: AUTO, ISO 100 –

ISO 25 600 equivalent

Exposure compensation: ±5.0 EV (switchable between 1/3 and 1/2 EV steps)

[Shutter]

Type: Electronically-controlled, vertical-traverse, focal-plane type

Speed range:

Still images: 1/4 000 second to 30 seconds, BULB

Movies: 1/4 000 second to 1/4 second (1/3 EV step)

– 1080 60i-compatible device up to 1/60 second in AUTO mode (up to 1/30 second in Auto slow shutter mode)

– 1080 50i-compatible device up to 1/50 second in AUTO mode (up to 1/25 second in Auto slow shutter mode)

Flash sync speed: 1/160 second

[Recording media]

Memory Stick PRO Duo media, SD card

[Monitor]

LCD monitor: Wide, 7.5 cm (3.0 type) TFT drive

Total number of dots: 921 600 dots

[Electronic viewfinder]

Type: Electronic viewfinder

Total number of dots: 2 359 296 dots

Frame coverage: 100%

Magnification:

Approx. 1.07 ×

Approx. 0.70 × (35 mm-format equivalent) with 50 mm lens at infinity, -1 m^{-1} (diopter)

Eye point (CIPA compliant):
Approx. 23 mm from the eyepiece,
approx. 21.4 mm from the eyepiece
frame at -1 m^{-1}
Diopter Adjustment: -4.0 m^{-1} to
 $+3.0 \text{ m}^{-1}$

[Input/output terminals]

Multi/Micro USB Terminal*:
Hi-Speed USB (USB 2.0)
* Supports Micro USB compatible
device.

HDMI: HDMI type D micro jack

🎧 (Microphone) Terminal:
Ø 3.5 mm Stereo mini jack

[Power]

Battery type: Rechargeable battery
pack NP-FW50

[Power consumption (while shooting)]

When using an E PZ 16 – 50 mm F3.5
– 5.6 OSS lens*
Approx. 2.5 W (during shooting
with the viewfinder)
Approx. 2.2 W (during shooting
with the monitor)
* supplied with ILCE-6300L

[Others]

Exif Print: Compatible
PRINT Image Matching III:
Compatible
DPOF: Compatible
Dimensions (CIPA compliant)
(Approx.):
120.0 mm × 66.9 mm × 48.8 mm
(4 3/4 inches × 2 3/4 inches ×
1 15/16 inches) (W/H/D)

Mass (CIPA compliant) (Approx.):
404 g (14.3 oz)
(including battery and Memory
Stick PRO Duo media)
361 g (12.8 oz) (camera only)
Operating temperature: 0 °C to 40 °C
(32 °F to 104 °F)
Storage temperature: -20 °C to $+60 \text{ °C}$
(-4 °F to $+140 \text{ °F}$)

File format:

Still image: JPEG compliant (DCF
Ver. 2.0, Exif Ver. 2.3, MPF
Baseline), RAW (Sony ARW 2.3
Format)

Movies (XAVC S format):

MPEG-4 AVC/H.264 XAVC S
ver.1.0 format compliant

Video: MPEG-4 AVC/H.264

Audio: LPCM 2ch (48 kHz 16 bit)

Movie (AVCHD format): AVCHD
format Ver. 2.0 compatible

Video: MPEG-4 AVC/H.264

Audio: Dolby Digital 2ch

Dolby Digital Stereo Creator

- Manufactured under license from
Dolby Laboratories.

Movie (MP4 format):

Video: MPEG-4 AVC/H.264

Audio: MPEG-4 AAC-LC 2ch

USB communication: Hi-Speed
USB (USB 2.0)

[Flash]

Flash guide number: 6 (in meters at
ISO 100)

Recycling time: Approx. 4 seconds

Flash coverage: Covering 16 mm lens
(focal length that the lens indicates)

Flash compensation: $\pm 3.0 \text{ EV}$
(switchable between 1/3 and
1/2 EV steps)

[Wireless LAN]

Supported format: IEEE 802.11 b/g/n
Frequency band: 2.4 GHz
Supported security protocols: WEP/
WPA-PSK/WPA2-PSK
Configuration method: Wi-Fi Protected
Setup™ (WPS)/Manual
Access method: Infrastructure mode
NFC: NFC Forum Type 3 Tag-
compliant

Model No. WW906746

AC Adaptor AC-UUD12/UUE12

Power requirements: AC 100 V to
240 V, 50 Hz/60 Hz, 0.2 A
Output voltage: DC 5 V, 1.5 A

Rechargeable battery pack NP-FW50

Battery type: Lithium-ion battery
Maximum voltage: DC 8.4 V
Nominal voltage: DC 7.2 V
Maximum charge voltage: DC 8.4 V
Maximum charge current: 1.02 A
Capacity: 7.3 Wh (1 020 mAh)

Lens E PZ 16 – 50 mm F3.5 – 5.6 OSS*1 (supplied with ILCE-6300L)

Equivalent 35 mm-format focal
length*2: 24 mm – 75 mm
Lens groups – elements: 8 – 9
Angle of view*2: 83° – 32°
Minimum focus*3: 0.25 m – 0.3 m
(0.82 feet – 1 feet)
Maximum magnification: 0.215×
Minimum aperture: f/22 – f/36
Filter diameter: 40.5 mm
Dimensions (max. diameter × height):
Approx. 64.7 mm × 29.9 mm
(2 5/8 in. × 1 3/16 in.)
Mass: Approx. 116 g (4.1 oz.)
SteadyShot: Available

*1 Power zoom lens

*2 The values for equivalent 35 mm-
format focal length and angle of
view are based on digital cameras
equipped with an APS-C sized
image sensor.

*3 Minimum focus is the shortest
distance from the image sensor to the
subject.

Design and specifications are subject
to change without notice.

On focal length

The picture angle of this camera is
narrower than that of a 35 mm-format
camera. You can find the approximate
equivalent of the focal length of a
35 mm-format camera, and shoot with
the same picture angle, by increasing
the focal length of your lens by half.
For example, by using a 50 mm lens,
you can get the approximate equivalent
of a 75 mm lens of a 35 mm-format
camera.

Trademarks

- Memory Stick and  are trademarks or registered trademarks of Sony Corporation.
- XAVC S and  are registered trademarks of Sony Corporation.
- “AVCHD Progressive” and “AVCHD Progressive” logotype are trademarks of Panasonic Corporation and Sony Corporation.
- Dolby and the double-D symbol are trademarks of Dolby Laboratories.
- The terms HDMI and HDMI High-Definition Multimedia Interface, and the HDMI Logo are trademarks or registered trademarks of HDMI Licensing LLC in the United States and other countries.
- Windows is a registered trademark of Microsoft Corporation in the United States and/or other countries.
- Mac is a registered trademark of Apple Inc. in the United States and other countries.
- iPhone and iPad are registered trademarks of Apple Inc. in the United States and other countries.
- SDXC logo is a trademark of SD-3C, LLC.
- Android and Google Play are trademarks of Google Inc.
- Wi-Fi, the Wi-Fi logo, Wi-Fi Protected Setup are registered trademarks or trademarks of the Wi-Fi Alliance.
- The N Mark is a trademark or registered trademark of NFC Forum, Inc. in the United States and in other countries.
- DLNA and DLNA CERTIFIED are trademarks of Digital Living Network Alliance.
- Facebook and the “f” logo are trademarks or registered trademarks of Facebook, Inc.
- YouTube and the YouTube logo are trademarks or registered trademarks of Google Inc.
- Eye-Fi is a trademark of Eye-Fi, Inc.
- In addition, system and product names used in this manual are, in general, trademarks or registered trademarks of their respective developers or manufacturers. However, the TM or ® marks may not be used in all cases in this manual.



On GNU GPL/LGPL applied software

The software that is eligible for the following GNU General Public License (hereinafter referred to as “GPL”) or GNU Lesser General Public License (hereinafter referred to as “LGPL”) are included in the product.

This informs you that you have a right to have access to, modify, and redistribute source code for these software programs under the conditions of the supplied GPL/LGPL.

Source code is provided on the web. Use the following URL to download it.

<http://oss.sony.net/Products/Linux/>
We would prefer you do not contact us about the contents of source code. Licenses (in English) are recorded in the internal memory of your product. Establish a Mass Storage connection between the product and a computer to read licenses in the “PMHOME” - “LICENSE” folder.

<p>Additional information on this product and answers to frequently asked questions can be found at our Customer Support Website.</p>

<http://www.sony.net/>

En savoir plus sur l'appareil photo (« Manuel d'aide »)



« Manuel d'aide » est un manuel en ligne. Vous pouvez lire le « Manuel d'aide » sur votre ordinateur ou sur votre smartphone.

Consultez-le pour obtenir des instructions détaillées au sujet des nombreuses fonctions de l'appareil.

URL :

http://rd1.sony.net/help/ilc/1540/h_zz/



Afficher le guide

Cet appareil est équipé d'un guide d'instructions intégré.

Guide intégr. à l'app.

Le Guide intégré à l'appareil affiche les explications pour la fonction de menu ou le réglage actuellement sélectionné.

- ① Attribuez le Guide intégré à l'appareil au bouton souhaité à l'aide de [Touche perso(p.d.v.)].
Bouton MENU → ⚙️ (Réglages personnalis.) → [Touche perso(p.d.v.)] → Sélectionnez le bouton auquel vous souhaitez affecter la fonction. → [Guide intégr. à l'app.]
- ② Appuyez sur le bouton MENU et utilisez la molette de commande pour sélectionner un élément MENU dont vous souhaitez lire l'explication, puis appuyez sur le bouton auquel [Guide intégr. à l'app.] est attribué.

AVERTISSEMENT

Afin de réduire les risques d'incendie ou de décharge électrique, n'exposez pas cet appareil à la pluie ou à l'humidité.

IMPORTANTES INSTRUCTIONS DE SÉCURITÉ - CONSERVEZ CES INSTRUCTIONS DANGER AFIN DE RÉDUIRE LE RISQUE D'INCENDIE OU DE DÉCHARGE ÉLECTRIQUE, SUIVEZ EXACTEMENT CES INSTRUCTIONS

Si la forme de la fiche ne correspond pas à la prise secteur, utilisez un adaptateur de fiche accessoire de configuration correcte pour la prise secteur.



ATTENTION

Batterie

Toute erreur de manipulation de la batterie peut provoquer son explosion, entraîner un incendie, voire même des brûlures de substances chimiques. Respectez les précautions suivantes :

- Ne démontez pas la batterie.
- N'écrasez et n'exposez pas la batterie à des chocs ou à une force extérieure. Vous ne devez pas la frapper avec un marteau, la laisser tomber ou marcher dessus.
- Ne court-circuitiez pas les bornes de la batterie et maintenez-les à l'écart de tout contact avec des objets métalliques.
- N'exposez pas la batterie à des températures supérieures à 60 °C (140 °F), notamment les rayons directs du soleil ou l'habitacle d'un véhicule garé au soleil.
- N'incinerez pas la batterie et ne la jetez pas au feu.
- Ne manipulez jamais des batteries lithium ion qui sont endommagées ou présentent une fuite.
- Veillez à recharger la batterie à l'aide d'un chargeur Sony authentique ou d'un appareil capable de la recharger.
- Tenez la batterie hors de la portée des petits enfants.
- Gardez la batterie au sec.
- Remplacez-la uniquement par une batterie de même type ou d'un type équivalent recommandé par Sony.
- Mettez les batteries au rebut sans attendre, de la manière décrite dans les instructions.

FR

Lorsque vous utilisez l'adaptateur secteur/ le chargeur de batterie fourni ou recommandé, branchez-le sur une prise murale se trouvant à proximité. En cas de dysfonctionnement pendant l'utilisation de ce produit, débranchez-le immédiatement de la prise murale pour couper l'alimentation.

Si vous utilisez un produit équipé d'un témoin de charge, notez que l'alimentation du produit n'est pas coupée même lorsque le témoin est éteint.

Le cordon d'alimentation, s'il est fourni, est conçu spécifiquement pour une utilisation exclusive avec ce produit et ne doit pas être utilisé avec un autre appareil électrique.

■ Cordon d'alimentation

Pour les clients au Royaume-Uni, en Irlande, à Malte, à Chypre et en Arabie saoudite

Utilisez le cordon d'alimentation (A). Pour des raisons de sécurité, le cordon d'alimentation (B) ne doit pas être utilisé dans les pays/régions, pour lesquels il n'est pas conçu.

Pour les clients dans les autres pays/régions de l'UE

Utilisez le cordon d'alimentation (B).

(A)



(B)



■ Avis

Si l'électricité statique ou les champs électrostatiques entraînent une interruption lors du transfert des données (échec), redémarrez l'application ou débranchez, puis rebranchez le câble de connexion (USB, etc.).

Cet appareil a été testé et jugé conforme aux limites établies par la réglementation EMC visant l'utilisation de câbles de connexion de moins de 3 mètres (9,8 pi.).

Le champ électromagnétique à des fréquences particulières peut avoir une incidence sur l'image et le son de cet appareil.

Pour les clients aux États-Unis et au Canada

■ RECYCLAGE DES ACCUMULATEURS AUX IONS DE LITHIUM

Les accumulateurs aux ions de lithium sont recyclables.

Vous pouvez contribuer à préserver

l'environnement en rapportant les piles usagées dans un point de collecte et de recyclage le plus proche.

Pour plus d'informations sur le recyclage des accumulateurs, téléphonez au numéro gratuit 1-800-822-8837 (États-Unis et Canada uniquement), ou visitez <http://www.call2recycle.org/>

Avertissement : Ne pas utiliser des accumulateurs aux ions de lithium qui sont endommagés ou qui fuient.



I Pour les accessoires fournis

Cet appareil est conforme à la section 15 des règlements FCC. Son fonctionnement est soumis aux deux conditions suivantes : (1) cet appareil ne doit pas provoquer d'interférences nuisibles, (2) cet appareil doit accepter toute interférence, y compris celles susceptibles de provoquer son fonctionnement indésirable.

CAN ICES-3 B/NMB-3 B

Cet appareil est conforme aux exigences de la FCC (Commission américaine des communications) et d'IC (Industrie Canada) relatives aux limites d'exposition aux radiations énoncées pour un environnement non contrôlé. Il est également conforme aux directives de la FCC en matière d'exposition aux fréquences radioélectriques (RF) énoncées, ainsi qu'aux normes d'IC relatives à l'exposition aux fréquences radioélectriques énoncées au CNR-102 (Cahier des charges sur les normes radioélectriques).

Cet appareil présente des niveaux très peu élevés d'énergie RF, réputés conformes sans test du débit d'absorption spécifique (SAR).

Pour les utilisateurs au Canada

Le présent appareil est conforme aux CNR d'Industrie Canada applicables aux appareils radio exempts de licence.

L'exploitation est autorisée aux deux conditions suivantes :

- 1) l'appareil ne doit pas produire de brouillage;
- 2) l'utilisateur de l'appareil doit accepter tout brouillage radioélectrique subi, même si le brouillage est susceptible d'en compromettre le fonctionnement.

POUR LES CLIENTS RÉSIDENT EN EUROPE

I Avis aux consommateurs des pays appliquant les Directives UE

Fabricant : Sony Corporation, 1-7-1 Konan Minato-ku Tokyo, 108-0075 Japon
Pour toute question relative à la conformité des produits dans l'UE : Sony Belgium, bijkantoor van Sony Europe Limited, Da Vincilaan 7-D1, 1935 Zaventem, Belgique



Par la présente, Sony Corporation déclare que cet appareil est conforme aux exigences essentielles et aux autres dispositions pertinentes de la directive 1999/5/CE. Pour toute information complémentaire, veuillez consulter l'URL suivante : <http://www.compliance.sony.de/>

FR

Élimination des piles et accumulateurs et des Équipements Électriques et Électroniques usagés (Applicable dans les pays de l'Union Européenne et aux autres pays européens disposant de systèmes de collecte sélective)



Ce symbole apposé sur le produit, la pile ou l'accumulateur ou sur l'emballage, indique que le produit et les piles et accumulateurs fournis avec ce produit

ne doivent pas être traités comme de simples déchets ménagers.

Sur certains types de piles, ce symbole apparaît parfois combiné avec un symbole chimique. Les symboles pour le mercure (Hg) ou le plomb (Pb) sont rajoutés lorsque ces piles contiennent plus de 0,0005% de mercure ou 0,004% de plomb.

En vous assurant que les produits, piles et accumulateurs sont mis au rebut de façon appropriée, vous participez activement à la prévention des conséquences négatives que leur mauvais traitement pourrait provoquer sur l'environnement et sur la santé humaine. Le recyclage des matériaux contribue par ailleurs à la préservation des ressources naturelles.

Pour les produits qui pour des raisons de sécurité, de performance ou d'intégrité de données nécessitent une connexion permanente à une pile ou à un accumulateur, il conviendra de vous rapprocher d'un Service Technique qualifié pour effectuer son remplacement.

En rapportant votre appareil électrique, les piles et accumulateurs en fin de vie à un point de collecte approprié vous vous assurez que le produit, la pile ou l'accumulateur incorporé sera traité correctement.

Pour tous les autres cas de figure et afin d'enlever les piles ou accumulateurs en toute sécurité de votre appareil, reportez-vous au manuel d'utilisation.

Rapportez les piles et accumulateurs, et les équipements électriques et électroniques usagés au point de collecte approprié pour le recyclage.

Pour toute information complémentaire au sujet du recyclage de ce produit ou des piles et accumulateurs, vous pouvez contacter votre municipalité, votre déchetterie locale ou le point de vente où vous avez acheté ce produit.

Table des matières

Préparation de l'appareil photo Étape 1 page 8

- Vérification des éléments fournis
- Identification des pièces
- Insertion de la batterie
- Charge de la batterie
- Insertion de la carte mémoire (vendue séparément)
- Installation/retrait de l'objectif
- Réglage de la langue et de l'horloge

Fonctions de base Étape 2 page 23

- Prise de vue d'images fixes/de films

Fonction lecture Étape 3 page 24

- Visualisation d'images

Fonction enregistrement Étape 4 page 25

- Présentation d'autres fonctions

Utilisation d'un ordinateur page 26

- Utilisation des logiciels
- Importation et utilisation d'images sur votre ordinateur (PlayMemories Home)

Ajouter de nouvelles fonctions à l'appareil page 28

- Ajouter de nouvelles fonctions à l'appareil

Divers page 28

- Nombre d'images fixes et durée enregistrable de films
- Remarques sur l'enregistrement continu de films
- Remarques sur l'utilisation de l'appareil photo
- Spécifications

Ce mode d'emploi couvre plusieurs modèles fournis avec différents objectifs.

Le nom du modèle varie selon l'objectif fourni. Le modèle disponible varie selon les pays/régions.

Nom du modèle	Objectif
ILCE-6300	Non fourni
ILCE-6300L	E PZ 16 – 50 mm

Vérification des éléments fournis

Commencez par vérifier le nom du modèle de votre appareil photo (page 7). Les accessoires fournis diffèrent selon le modèle. Le chiffre indiqué entre parenthèses représente le nombre d'éléments fournis.

■ Pour tous les modèles

- Appareil photo (1)
- Cordon d'alimentation (1)* (fourni dans certains pays/régions)



* Plusieurs cordons d'alimentation peuvent être fournis avec l'appareil photo. Utilisez le cordon approprié qui correspond à votre pays ou région. Voir page 4.

- Batterie rechargeable NP-FW50 (1)

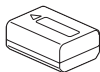

- Câble micro-USB (1)

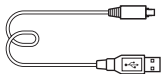

- Adaptateur secteur (1)

- Bandoulière (1)

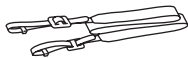

- Oculaire de visée (1)



- Capuchon de la griffe (1) (fixé à l'appareil photo)
- Mode d'emploi (le présent manuel) (1)
- Wi-Fi Connection/One-touch (NFC) Guide (1)
Ce guide décrit les fonctions nécessitant une connexion Wi-Fi.

■ ILCE-6300

- Capuchon de boîtier (1) (fixé à l'appareil photo)

■ ILCE-6300L

- Objectif zoom E PZ 16 – 50 mm (1) (installé sur l'appareil)/
Capuchon d'objectif avant (1) (installé sur l'objectif)

Identification des pièces

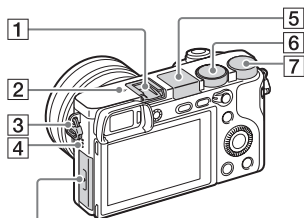
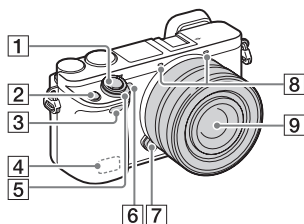



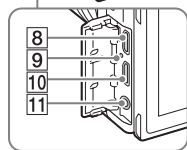
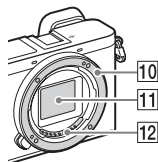

Lorsque l'objectif est retiré



- 1** Déclencheur
- 2** Bouton C1 (Perso 1)
- 3** Capteur à distance
- 4** Antenne Wi-Fi (intégrée)
- 5** Interrupteur ON/OFF (alimentation)
- 6** Témoin de retardateur/Illuminateur AF
- 7** Bouton de déverrouillage de l'objectif
- 8** Microphone*¹
- 9** Objectif
- 10** Monture
- 11** Capteur d'image*²
- 12** Contacts de l'objectif*²

*¹ Ne couvrez pas cette pièce pendant l'enregistrement de films.

*² Ne touchez pas directement cette pièce.

- 1** Griffes multi-interface*
- 2**  Indicateur de position du capteur d'image
- 3** Crochet pour bandoulière
- 4** Haut-parleur
- 5** Flash
 - Appuyez sur le bouton  (éjection du flash) pour utiliser le flash. Le flash ne sort pas automatiquement.
 - Lorsque vous n'utilisez pas le flash, faites-le rentrer dans le corps de l'appareil.
- 6** Sélecteur de mode
 - AUTO** (Mode auto)/
 - P** (Programme Auto)/
 - A** (Priorité ouvert.)/
 - S** (Priorité vitesse)/
 - M** (Exposition manuelle)/
 - 1/2** (Rappel de mémoire)/
 -  (Film/HFR)/
 -  (Panor. par balayage)/
 - SCN** (Sélection scène)

- 7** Sélecteur de commande
- 8** Multi/micro connecteur USB*
 - Accepte les appareils compatibles micro-USB.
- 9** Témoin de charge
- 10** Prise micro HDMI
- 11** Prise  (microphone)
 - Lorsqu'un microphone externe est connecté, le microphone est automatiquement activé. Si le microphone externe est de type entrée alimentée, l'alimentation du microphone est fournie par l'appareil.

* Pour en savoir plus sur les accessoires compatibles avec la griffe multi-interface et le multi/micro connecteur USB, visitez le site Internet Sony. Vous pouvez aussi consulter votre revendeur Sony ou un centre de service après-vente Sony agréé. Vous pouvez également utiliser les accessoires compatibles avec la griffe porte-accessoires. Nous ne garantissons pas le bon fonctionnement des accessoires fournis par d'autres fabricants.

ni Multi
Interface Shoe

Accessory Shoe

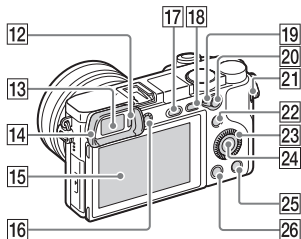

- 12** Capteur de visée
- 13** Viseur
- 14** Oculaire de visée
 - Non installé sur l'appareil en usine. Nous vous recommandons d'installer l'oculaire de visée lorsque vous souhaitez utiliser le viseur.

Installation et retrait de l'oculaire de visée

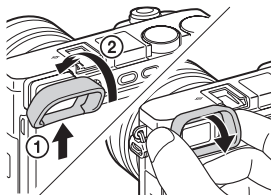

- Pensez à retirer l'oculaire de visée lorsque vous installez un accessoire (vendu séparément) sur la griffe multi-interface.

15 Écran

- L'écran peut être ajusté pour offrir un angle de vue adapté, et vous permettre d'effectuer des prises de vue, quelle que soit votre position.

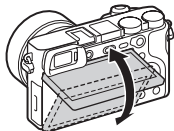

16 Molette de réglage dioptrique

- Pour ajuster le viseur à votre vue, faites tourner la molette de réglage dioptrique jusqu'à ce que l'affichage devienne net. Si vous avez du mal à faire tourner la molette de réglage dioptrique, retirez l'oculaire de visée puis effectuez le réglage.

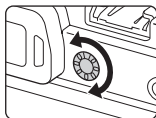

17 Bouton (éjection du flash)

18 Bouton MENU

19 Sélecteur AF/MF/AEL

- 20 Pour la prise de vue :
Bouton AF/MF/Bouton AEL
Pour la visualisation :
Bouton  (Agrandir)

21 Bouton MOVIE (Film)

22 Pour la prise de vue :

Bouton Fn (Fonction)

Pour la visualisation :

Bouton  (Env. vers smartphone.)

- Vous pouvez afficher l'écran [Env. vers smartphone.] en appuyant sur le bouton  (Env. vers smartphone.).

23 Molette de commande

24 Bouton central

25 Bouton C2 (Perso 2)/ Bouton (Supprimer)

26 Bouton (Lecture)

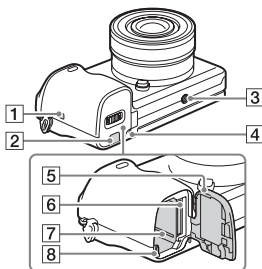

1 (Marque N)

- Pour connecter l'appareil à un smartphone équipé de la fonction NFC, mettez en contact les marques des deux dispositifs.
- NFC (Near Field Communication) est une norme internationale de technologie de communication sans fil à courte portée.

2 Couvercle de plaque de connexion

- Utilisez-le lorsque vous utilisez un adaptateur secteur AC-PW20 (vendu séparément). Insérez la plaque de connexion dans le compartiment de la batterie, puis faites passer le cordon dans le couvercle de plaque de connexion comme illustré ci-dessous.

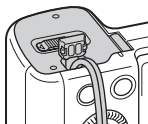

- Assurez-vous que le cordon n'est pas pincé lorsque vous fermez le couvercle.

3 Écrou de pied

- Utilisez un trépied ayant une longueur de vis de moins de 5,5 mm (7/32 po). Sinon vous ne pouvez pas fixer fermement l'appareil et celui-ci pourrait être endommagé.

4 Témoin d'accès

5 Couvercle du compartiment batterie/carte mémoire

6 Fente de carte mémoire

7 Fente d'insertion de la batterie

8 Levier de verrouillage de la batterie

Objectif

Pour consulter les spécifications des objectifs, référez-vous à la page 38.

E PZ 16 – 50 mm F3.5 – 5.6 OSS (fourni avec le modèle ILCE-6300L)

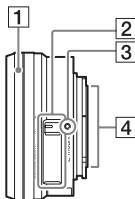

1 Bague de zoom/Bague de mise au point

2 Levier du zoom

3 Repère de montage

4 Contacts de l'objectif*

* Ne touchez pas directement cette pièce.

Insertion de la batterie

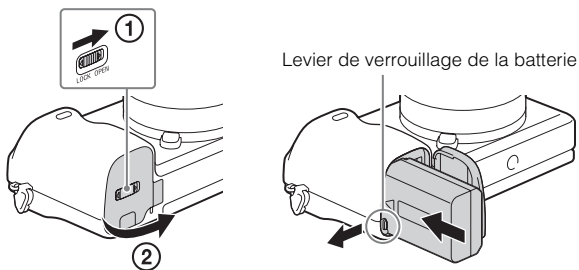

1 Ouvrez le couvercle.

2 Insérez la batterie.

- Tout en appuyant sur le levier de verrouillage de la batterie, insérez la batterie comme illustré. Assurez-vous que le levier de verrouillage de la batterie est bien enclenché après insertion.
- Si vous fermez le couvercle alors que la batterie n'est pas insérée correctement, vous risquez d'endommager l'appareil.

FR

Charge de la batterie

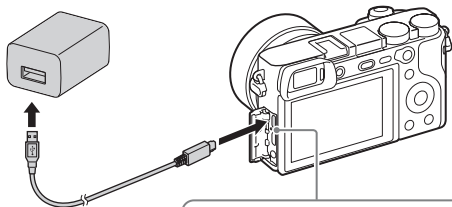

Témoin de charge
Allumé : en charge
Éteint : charge terminée
Clignotant :
erreur de charge ou interruption
momentanée de la charge parce que
la température de l'appareil est en
dehors de la plage recommandée

1 Raccordez l'appareil à l'adaptateur secteur (fourni), en utilisant le câble micro-USB (fourni).

2 Branchez l'adaptateur secteur sur la prise murale.

Le témoin de charge s'allume en orange, et la charge commence.

- Mettez l'appareil photo hors tension pendant la charge de la batterie.
- Vous pouvez charger la batterie même si elle n'est encore partiellement chargée.
- Lorsque le témoin de charge clignote et que la charge n'est pas terminée, retirez la batterie et insérez-la de nouveau.
- Pour certains pays ou régions : connectez le cordon d'alimentation à l'adaptateur secteur et branchez l'adaptateur secteur sur la prise murale.

Remarques

- Si le témoin de charge situé sur l'appareil clignote lorsque l'adaptateur secteur est branché sur la prise murale, cela signifie que la charge est momentanément interrompue parce que la température est en dehors de la plage recommandée. Lorsque la température revient dans la plage adaptée, la charge reprend. Nous vous recommandons de recharger la batterie à une température ambiante comprise entre 10 °C et 30 °C (50 °F et 86 °F).

- L'encrassement des bornes de la batterie risque d'empêcher son chargement efficace. Dans ce cas, retirez la poussière en frottant doucement à l'aide d'un chiffon doux ou d'un bâtonnet d'ouate pour nettoyer les bornes de la batterie.
- Branchez l'adaptateur secteur (fourni) sur la prise murale la plus proche. En cas de dysfonctionnement pendant l'utilisation de l'adaptateur secteur, débranchez-le immédiatement de la source d'alimentation.
- Une fois la batterie chargée, débranchez l'adaptateur secteur de la prise murale.
- Utilisez exclusivement des batteries, un câble micro-USB (fourni) et un adaptateur secteur (fourni) de la marque Sony.

■ Temps de charge (charge complète)

Lorsque vous utilisez l'adaptateur secteur (fourni), le temps de charge est d'environ 150 minutes. Si le témoin de charge s'allume puis s'éteint immédiatement, la batterie est complètement chargée.

Remarques

- Le temps de charge indiqué ci-dessus correspond à la charge d'une batterie complètement déchargée, à une température ambiante de 25 °C (77 °F). Le temps de charge peut être plus long selon les conditions d'utilisation et les circonstances.

FR

■ Charge en se raccordant à un ordinateur

La batterie peut être rechargée en raccordant l'appareil photo à un ordinateur au moyen du câble micro-USB.

Remarques

- Si l'appareil photo est raccordé à un ordinateur portable qui n'est pas branché sur une source d'alimentation, le niveau de la batterie de l'ordinateur portable diminue. Ne chargez pas la batterie pendant une période prolongée.
- N'allumez pas, n'éteignez pas ou ne redémarrez pas l'ordinateur, et ne le réactivez pas à partir du mode veille lorsqu'une connexion USB a été établie entre l'ordinateur et l'appareil photo. Cela pourrait entraîner un dysfonctionnement de l'appareil. Avant d'allumer, d'éteindre ou de redémarrer l'ordinateur, ou de le réactiver à partir du mode veille, déconnectez l'appareil photo de l'ordinateur.
- Nous ne garantissons pas la charge effectuée en utilisant un ordinateur construit sur mesure ou un ordinateur modifié.

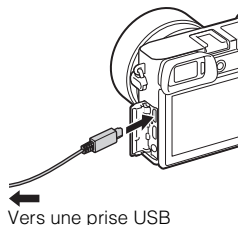

■ Durée de service de la batterie et nombre d'images pouvant être enregistrées et lues

		Durée de service de la batterie	Nombre d'images
Prise de vue (images fixes)	Écran	—	Env. 400 images
	Viseur	—	Env. 350 images
Enregistrement de film typique	Écran	Env. 75 min	—
	Viseur	Env. 70 min	—
Enregistrement de film en continu	Écran	Env. 115 min	—
	Viseur	Env. 115 min	—
Visualisation (images fixes)		Env. 360 min	Env. 7100 images

Remarques

- Le nombre d'images ci-dessus est valable pour une batterie complètement chargée. Le nombre d'images peut diminuer en fonction des conditions d'utilisation.
- Le nombre d'images pouvant être enregistrées correspond aux conditions de prise de vue suivantes :
 - Utilisation d'un Memory Stick PRO Duo™ (Mark2) Sony (vendu séparément).
 - Avec un objectif E PZ 16 – 50 mm F3.5 – 5.6 OSS.
 - Utilisation de la batterie à une température ambiante de 25 °C (77 °F).
 - [Luminosité du viseur] : [Manuel] [±0]
 - [Luminosité d'écran] : [Manuel] [±0]
 - [Qualité d'affichage] : [Standard]
- Le nombre de « Prise de vue (images fixes) » est basé sur la norme CIPA et est valable pour les conditions de prise de vue suivantes : (CIPA: Camera & Imaging Products Association)
 - Lorsque DISP est réglé sur [Afficher tttes infos].
 - [Mode mise au point] : [AF automatique]
 - Prise de vue toutes les 30 secondes.
 - Déclenchement du flash une fois sur deux.
 - Mise sous et hors tension toutes les dix prises.

- Le nombre de minutes d'enregistrement de film est basé sur la norme CIPA et est valable pour les conditions de prise de vue suivantes :
 - [ Réglage d'enreg.] : XAVC S HD 60p 50M ^{Super 35mm} / 50p 50M ^{Super 35mm}.
 - Enregistrement de film typique : la durée de service de la batterie est basée sur la répétition d'opérations telles que le démarrage/l'arrêt de la prise de vue, l'utilisation du zoom, la mise sous et hors tension de l'appareil, etc.
 - Enregistrement de film en continu : la durée de service de la batterie est basée sur une prise de vue en continu jusqu'à la durée limite (29 minutes), et la poursuite de la prise de vue par un nouvel appui sur le bouton MOVIE. Les autres fonctions, comme le zoom, ne sont pas utilisées.

■ Alimentation de l'appareil

Vous pouvez utiliser l'appareil lorsque l'alimentation est assurée par une prise murale au moyen de l'adaptateur secteur (fourni).

Remarques

- L'appareil ne s'allume pas si la batterie est déchargée. Insérez une batterie suffisamment chargée dans l'appareil.
- Si vous utilisez l'appareil lorsque l'alimentation est assurée par une prise murale, vérifiez que l'icône () est affichée à l'écran.
- Ne retirez pas la batterie lorsque l'alimentation est assurée par une prise murale. Si vous retirez la batterie, l'appareil s'éteint.
- Ne retirez pas la batterie lorsque le témoin d'accès (page 12) est allumé. Vous risquez d'endommager les données de la carte mémoire.
- Tant que l'appareil est allumé, la batterie ne se charge pas même si l'appareil est raccordé à l'adaptateur secteur.
- Dans certaines conditions d'utilisation, il se peut que la batterie serve d'alimentation de secours même si l'appareil est utilisé en étant raccordé à l'adaptateur secteur.
- Ne débranchez pas le câble micro-USB lorsque l'alimentation est assurée via une connexion USB. Mettez l'appareil hors tension avant de débrancher le câble micro-USB.
- Lorsque l'alimentation est assurée via une connexion USB, la température interne de l'appareil augmente, et le temps d'enregistrement en continu risque de diminuer.
- Lorsque vous utilisez un chargeur portable comme source d'alimentation, vérifiez qu'il est complètement chargé avant de l'utiliser. Vérifiez aussi la charge restante du chargeur portable en cours d'utilisation.

Insertion de la carte mémoire (vendue séparément)

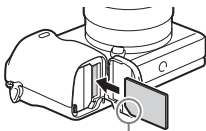
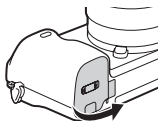

Assurez-vous que le coin entaillé est correctement orienté.

- 1 Ouvrez le couvercle.
- 2 Insérez la carte mémoire.
 - En positionnant le coin biseauté comme illustré, insérez la carte mémoire jusqu'au clic d'enclenchement.
- 3 Fermez le couvercle.

■ Cartes mémoires pouvant être utilisées

Carte mémoire	Pour la prise d'images fixes	Pour l'enregistrement de films		
		MP4	AVCHD	XAVC S
Memory Stick PRO Duo	✓	✓ (Mark2 uniquement)	✓ (Mark2 uniquement)	—
Memory Stick PRO-HG Duo™	✓	✓	✓	✓*1
Memory Stick Micro™ (M2)	✓	✓ (Mark2 uniquement)	✓ (Mark2 uniquement)	—
Carte mémoire SD	✓	✓*2	✓*2	—
Carte mémoire SDHC	✓	✓*2	✓*2	✓*3
Carte mémoire SDXC	✓	✓*2	✓*2	✓*3
Carte mémoire microSD	✓	✓*2	✓*2	—
Carte mémoire microSDHC	✓	✓*2	✓*2	✓*3
Carte mémoire microSDXC	✓	✓*2	✓*2	✓*3

*1 Il est impossible d'enregistrer des films à plus de 100 Mb/s.

*2 Classe de vitesse SD 4 : **CLASS 4** ou supérieure, ou classe de vitesse UHS 1 : **1** ou supérieure

*3 Cartes mémoire répondant à toutes les conditions suivantes :

– Capacité de 4 Go minimum

– Classe de vitesse SD 10 : **CLASS 10** , ou classe de vitesse UHS 1 : **1** ou supérieure

Pour enregistrer à 100 Mb/s ou plus, une carte de classe de vitesse UHS 3 : **3** est nécessaire.

- Pour plus d'informations sur le nombre d'images fixes enregistrables et la durée enregistrable de films, reportez-vous aux pages 28 à 29. Consultez les tableaux pour sélectionner une carte mémoire de la capacité souhaitée.

Remarques

- Lorsque vous utilisez une carte mémoire SDHC pour enregistrer des films XAVC S pendant une période prolongée, les films enregistrés sont divisés en fichiers de 4 Go. Ces fichiers peuvent être regroupés en un seul fichier à l'aide de PlayMemories Home.
- Nous ne pouvons pas garantir le bon fonctionnement de toutes les cartes mémoire. Si vous utilisez des cartes mémoire d'autres fabricants que Sony, consultez les fabricants de ces produits.
- Lors de l'utilisation d'un Memory Stick Micro ou d'une carte mémoire microSD avec cet appareil, assurez-vous de l'utiliser avec l'adaptateur approprié.

FR

Retrait de la carte mémoire/de la batterie

Carte mémoire : Enfoncez la carte mémoire en une seule fois pour l'éjecter.

Batterie : Faites glisser le levier de verrouillage de la batterie. Veillez à ne pas faire tomber la batterie.

Remarques

- N'enlevez jamais la carte mémoire/la batterie lorsque le témoin d'accès (page 12) est allumé. Vous risqueriez d'endommager les données présentes sur la carte mémoire.

Installation/retrait de l'objectif

Placez l'interrupteur ON/OFF (alimentation) de l'appareil photo sur OFF avant d'installer ou retirer l'objectif.

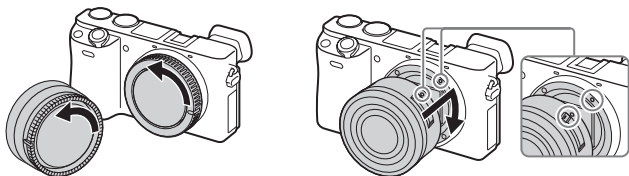

1 Si le capuchon ou le couvercle de protection temporaire est monté, retirez-le de l'appareil ou de l'objectif.

- Procédez rapidement au changement d'objectif, loin des endroits poussiéreux pour éviter que de la poussière ou des corps étrangers ne pénètrent dans l'appareil.

2 Montez l'objectif en alignant les repères blancs de l'objectif et de l'appareil photo.

- Tenez l'appareil incliné vers l'avant afin que la poussière ne puisse pas pénétrer à l'intérieur.

3 Tout en poussant doucement l'objectif vers l'appareil, tournez l'objectif dans le sens des aiguilles d'une montre jusqu'à ce qu'il s'enclenche en position verrouillée.

- Assurez-vous de ne pas insérer l'objectif de travers.

Remarques

- Lors de l'installation d'un objectif, n'appuyez pas sur le bouton de déverrouillage de l'objectif.
- Veillez à ne pas forcer lorsque vous installez un objectif.
- Pour utiliser un objectif à monture A (vendu séparément), l'adaptateur pour monture d'objectif (vendu séparément) est nécessaire. Pour en savoir plus, consultez le guide d'utilisation fourni avec l'adaptateur pour monture d'objectif.
- Si vous utilisez un objectif équipé d'un écrou de pied, installez l'objectif sur le trépied pour une plus grande stabilité.

■ Retrait de l'objectif

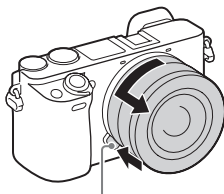

Bouton de déverrouillage de l'objectif

- 1 Enfoncez à fond le bouton de déverrouillage de l'objectif et tournez l'objectif dans le sens inverse des aiguilles d'une montre jusqu'à ce qu'il s'arrête.

Remarques

- Si des poussières ou des corps étrangers pénètrent dans l'appareil lors du changement d'objectif et se fixent sur la surface du capteur d'image (qui convertit la lumière en signal numérique), ceux-ci peuvent apparaître sur l'image sous forme de points sombres, selon les conditions de prise de vue. Lorsque vous mettez l'appareil hors tension, la fonction anti-poussières fait vibrer légèrement l'appareil, afin d'éviter que la poussière n'adhère au capteur d'image. Nous vous recommandons cependant d'installer ou de retirer l'objectif rapidement, loin des endroits poussiéreux.
- En cas de présence de corps étrangers sur le capteur d'image, essayez d'abord le [Mode nettoyage], et enlevez-les ensuite avec un pinceau soufflant si nécessaire. Pour plus d'informations, référez-vous au « Manuel d'aide ».
- Ne laissez pas l'appareil sans objectif.
- Si vous souhaitez vous procurer un capuchon de boîtier de l'appareil photo ou un capuchon d'objectif arrière, veuillez acheter les modèles suivants : ALC-B1EM (capuchon de boîtier de l'appareil photo) ou ALC-R1EM (capuchon d'objectif arrière) (vendus séparément).
- Si vous utilisez un objectif avec zoom motorisé, mettez l'interrupteur ON/OFF (alimentation) de l'appareil sur OFF et assurez-vous que l'objectif est complètement rétracté avant de changer d'objectif. Si l'objectif n'est pas rétracté, ne forcez pas pour le remettre en place.
- Lorsque vous installez l'appareil sur un trépied, veillez à ne pas toucher la bague de zoom/mise au point par inadvertance.

Réglage de la langue et de l'horloge

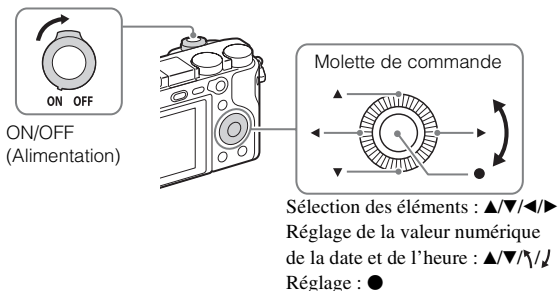

- 1 Réglez l'interrupteur ON/OFF (alimentation) sur ON.**
L'écran de réglage de la langue s'affiche lorsque vous mettez l'appareil sous tension pour la première fois.
 - La mise sous tension peut prendre un certain temps avant que l'utilisation soit possible.
- 2 Sélectionnez la langue désirée puis appuyez sur ● sur la molette de commande.**
L'écran de réglage Date & Heure s'affiche.
- 3 Vérifiez que [Entrer] est sélectionné à l'écran, puis appuyez sur ●.**
- 4 Sélectionnez l'emplacement géographique souhaité en suivant les instructions à l'écran, puis appuyez sur ●.**
- 5 Réglez [Heure d'été], [Date/heure] et [Format de date], puis appuyez sur ●.**
 - Lorsque vous réglez [Date/heure], souvenez-vous que minuit est 12:00 AM, et midi 12:00 PM.
- 6 Vérifiez que [Entrer] est sélectionné, puis appuyez sur ●.**

Prise de vue d'images fixes/de films

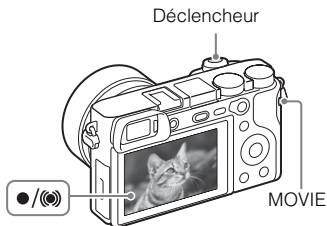

Prise d'images fixes

- 1 Enfoncez le déclencheur à mi-course pour effectuer la mise au point.
Lorsque l'image est mise au point, le témoin ● ou (⊙) s'allume.
- 2 Enfoncez complètement le déclencheur pour effectuer la prise de vue.

Enregistrement de films

- 1 Appuyez sur le bouton MOVIE (Film) pour commencer l'enregistrement.
 - Lors de l'utilisation d'un objectif équipé d'un levier de zoom : Faites glisser le levier de zoom.
Lors de l'utilisation d'un objectif équipé d'une bague de zoom : Faites tourner la bague de zoom.
- 2 Appuyez une nouvelle fois sur le bouton MOVIE pour arrêter l'enregistrement.

Remarques

- Un enregistrement de film en continu est possible pendant environ 29 minutes maximum par séance avec les réglages par défaut de l'appareil et lorsque la température ambiante est d'environ 25 °C (77 °F). (La durée d'enregistrement disponible pour les films varie en fonction de la température ambiante, du format/réglage d'enregistrement et des conditions d'utilisation de l'appareil avant le début de l'enregistrement (page 30)). Lorsque l'enregistrement d'un film est terminé, vous pouvez recommencer à enregistrer en appuyant de nouveau sur le bouton MOVIE. Selon la température de l'appareil et de la batterie, il se peut que l'enregistrement s'arrête pour protéger l'appareil.

- N'ouvrez pas le flash manuellement. Cela pourrait provoquer un dysfonctionnement.
- Lorsque vous utilisez la fonction zoom lors de l'enregistrement d'un film, le son lié au fonctionnement de l'appareil est enregistré. Le son lié au fonctionnement du bouton MOVIE risque aussi d'être enregistré à la fin de l'enregistrement du film.

Visualisation d'images

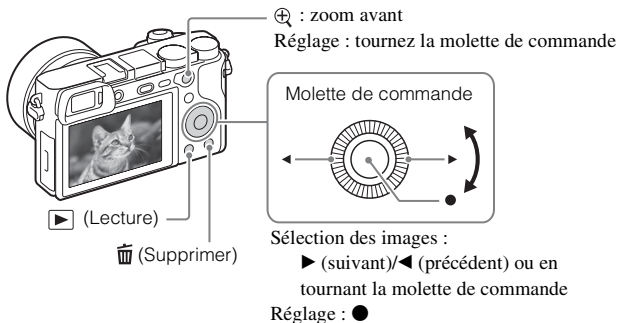

1 Appuyez sur le bouton ▶ (Lecture).

■ Sélection de l'image suivante/précédente

Sélectionnez une image en appuyant sur ▶ (suivant)/◀ (précédent) sur la molette de commande ou en la faisant tourner. Appuyez sur ● au centre de la molette de commande pour visualiser les films.

■ Suppression d'une image

- ① Appuyez sur le bouton 🗑️ (Supprimer).
- ② Sélectionnez [Supprimer] à l'aide de ▲ sur la molette de commande, puis appuyez sur ●.

■ Retour à la prise de vue d'images

Enfoncez le déclencheur à mi-course.

Présentation d'autres fonctions

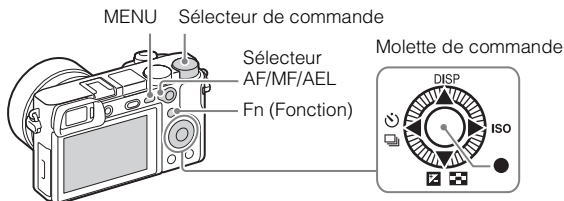

Molette de commande

DISP (Contenus d'affichage) : Permet de modifier l'affichage à l'écran.

ISO (ISO) : Permet de régler la sensibilité en fonction de la luminosité.

(Index d'images) : Permet de visualiser simultanément à l'écran plusieurs images sous la forme d'une image unique.

(Correct. exposition) : Permet de corriger l'exposition et la luminosité de la totalité de l'image.

/ (Entraînement) : Permet de passer d'une méthode de prise de vue à une autre, par exemple prise de vue unique, prise de vue en continu, prise de vue avec retardateur ou prise de vue en bracketing.

(Standard mise au pt) : Si vous appuyez sur cette touche avec [Zone mise au point] réglé sur [Zone], [Spot flexible], ou [Spot flexible élargi], vous pouvez modifier la position de la zone de mise au point en appuyant sur / / / sur la molette de commande. Vous pouvez aussi modifier la position de la zone de mise au point pendant la prise d'images fixes. Lorsque vous appuyez sur la touche, les fonctions disponibles varient selon les options sélectionnées dans [Zone mise au point] ou [Verrouill. AF central].

Bouton Fn (Fonction)

Vous permet d'enregistrer 12 fonctions, qui sont ensuite mémorisées pour vos prises de vue.

- 1 Appuyez sur le bouton Fn (Fonction).
- 2 Sélectionnez la fonction souhaitée en appuyant sur / / / sur la molette de commande.
- 3 Sélectionnez la valeur de réglage en tournant la molette de commande.

Sélecteur de commande

Pour modifier instantanément le réglage pertinent pour chaque mode de prise de vue, il vous suffit de tourner le sélecteur de commande.

■ Sélecteur AF/MF/AEL

Vous pouvez commuter les fonctions du bouton AF/MF/AEL entre AF/MF et AEL en modifiant la position du sélecteur AF/MF/AEL.

Lorsque vous mettez le sélecteur AF/MF/AEL en position AF/MF et que vous appuyez sur le bouton, le mode de mise au point bascule temporairement entre auto et manuel (contrôle AF/MF). Lorsque vous mettez le sélecteur AF/MF/AEL en position AEL et que vous appuyez sur le bouton, l'exposition est verrouillée (verrouillage AE).

Utilisation des logiciels

L'installation des logiciels suivants sur votre ordinateur facilitera l'utilisation de votre appareil.

- PlayMemories Home™ : importe les images sur votre ordinateur et vous permet de les utiliser de différentes manières (page 27).
- Image Data Converter : affiche et traite les images RAW.
- Remote Camera Control : permet de contrôler un appareil connecté à votre ordinateur via un câble USB.

Vous pouvez télécharger ces logiciels depuis les URL suivantes et les installer.

- 1 Saisissez l'une des URL suivantes dans le navigateur Internet de votre ordinateur pour accéder au site, puis suivez les instructions à l'écran pour télécharger le logiciel souhaité.

Sous Windows :

<http://www.sony.co.jp/imsoft/Win/>

Mac :

<http://www.sony.co.jp/imsoft/Mac/>

- Une connexion Internet est nécessaire.
- Pour plus d'informations sur l'utilisation des logiciels, reportez-vous à la page d'assistance ou à la page d'Aide des différents logiciels.

Remarques

- Lorsque vous utilisez Remote Camera Control, sélectionnez le bouton MENU →  (Réglage) → [Connexion USB] → [PC à distance] puis raccordez l'appareil à votre ordinateur.

Importation et utilisation d'images sur votre ordinateur (PlayMemories Home)

Le logiciel PlayMemories Home vous permet d'importer des images fixes et des films sur votre ordinateur et de les utiliser. PlayMemories Home est nécessaire pour importer des films XAVC S et AVCHD sur votre ordinateur. <http://www.sony.net/pm/>



Importation d'images depuis votre appareil

Sous Windows, les fonctions suivantes sont disponibles :



Affichage des images sur un calendrier



Création de disques vidéo



Téléchargement d'images sur des services réseau

Lecture d'images importées



Partage d'images sur PlayMemories Online™



FR

Remarques

- Une connexion Internet est nécessaire pour utiliser PlayMemories Online ou d'autres services réseau. Il est possible que PlayMemories Online ou d'autres services réseau ne soient pas disponibles dans certains pays ou régions.
- Si le logiciel PMB (Picture Motion Browser), fourni avec les modèles mis sur le marché avant 2011, a déjà été installé sur votre ordinateur, PlayMemories Home l'écrasera pendant son installation. Utilisez le logiciel PlayMemories Home, successeur de PMB.
- Lorsque vous raccordez l'appareil à votre ordinateur, il se peut que de nouvelles fonctions soient ajoutées dans PlayMemories Home. Nous vous recommandons de connecter l'appareil à votre ordinateur même si PlayMemories Home est déjà installé sur ce dernier.

- Ne débranchez pas le câble micro-USB (fourni) de l'appareil lorsque l'écran de fonctionnement ou l'écran d'accès est affiché. Vous risqueriez d'endommager les données.
- Pour déconnecter l'appareil de l'ordinateur, cliquez sur  dans la barre des tâches, puis cliquez sur [Éjecter ILCE-6300].

Ajouter de nouvelles fonctions à l'appareil

Vous pouvez ajouter les fonctions de votre choix à votre appareil en vous connectant par Internet au site de téléchargement des applications

 (PlayMemories Camera Apps™).

<http://www.sony.net/pmca/>

- Après avoir installé une application, vous pouvez appeler celle-ci en mettant en contact la marque N de l'appareil avec un smartphone Android équipé de la technologie NFC, grâce à la fonction [Simple contact(NFC)].

Nombre d'images fixes et durée enregistrable de films

Le nombre d'images fixes enregistrables et la durée d'enregistrement peuvent varier en fonction des conditions de prise de vue et de la carte mémoire.



■ Images fixes

Le tableau ci-dessous indique le nombre approximatif d'images enregistrables sur une carte mémoire formatée avec cet appareil. Les valeurs sont définies d'après les cartes mémoire standard Sony utilisées dans les tests.

 **Taille d'image** : L: 24M

Lorsque  **Ratio d'aspect** est réglé sur [3:2]*

Qualité	Nombre d'images fixes	
	8 Go	64 Go
Standard	1300 images	10500 images
Fine	820 images	6600 images
Extra fine	405 images	3250 images
RAW & JPEG	215 images	1750 images
RAW	295 images	2400 images

* Lorsque le  Ratio d'aspect est réglé sur une valeur différente de [3:2], vous pouvez enregistrer davantage d'images qu'indiqué ci-dessus. (Sauf lorsque  Qualité est réglé sur [RAW].)

Films

Le tableau ci-dessous indique la durée totale approximative d'enregistrement disponible pour les films en utilisant une carte mémoire formatée avec cet appareil. La durée d'enregistrement indiquée pour les films XAVC S et AVCHD correspond à la condition suivante : [ENREG vidéo double] réglé sur [OFF].

Format de fichier	Réglage d'enreg.	Durée enregistrable (h (heures), m (minutes))		
		8 Go	32 Go	64 Go
XAVC S 4K	30p 100M/25p 100M ^{Super} / _{35mm}	9 m	35 m	1 h 15 m
	30p 60M/25p 60M ^{Super} / _{35mm}	15 m	1 h	2 h 5 m
	24p 100M ^{Super} *1/ _{35mm} / -	9 m	35 m	1 h 15 m
	24p 60M ^{Super} *1/ _{35mm} / -	15 m	1 h	2 h 5 m
XAVC S HD	60p 50M ^{Super} / _{35mm} / 50p 50M ^{Super} / _{35mm}	15 m	1 h 15 m	2 h 35 m
	30p 50M ^{Super} / _{35mm} / 25p 50M ^{Super} / _{35mm}	15 m	1 h 15 m	2 h 35 m
	24p 50M ^{Super} *1/ _{35mm} / -	15 m	1 h 15 m	2 h 35 m
	120p 100M/100p 100M	9 m	35 m	1 h 15 m
	120p 60M/100p 60M	15 m	1 h	2 h 5 m
	30p 16M*2/25p 16M*2	10 m	55 m	1 h 55 m
	24p 12M*1*2/ -	10 m	55 m	1 h 55 m
	AVCHD	60i 24M(FX) ^{Super} / _{35mm} / 50i 24M(FX) ^{Super} / _{35mm}	40 m	3 h
60i 17M(FH) ^{Super} / _{35mm} / 50i 17M(FH) ^{Super} / _{35mm}		55 m	4 h 5 m	8 h 15 m
60p 28M(PS) ^{Super} / _{35mm} / 50p 28M(PS) ^{Super} / _{35mm}		35 m	2 h 30 m	5 h 5 m
24p 24M(FX) ^{Super} / _{35mm} / 25p 24M(FX) ^{Super} / _{35mm}		40 m	3 h	6 h
24p 17M(FH) ^{Super} / _{35mm} / 25p 17M(FH) ^{Super} / _{35mm}		55 m	4 h 5 m	8 h 15 m
MP4		1080/60p 28M ^{Super} / _{35mm} / 1080/50p 28M ^{Super} / _{35mm}	35 m	2 h 35 m
	1080/30p 16M ^{Super} / _{35mm} / 1080/25p 16M ^{Super} / _{35mm}	1 h	4 h 10 m	8 h 25 m
	720/30p 6M ^{Super} / _{35mm} / 720/25p 6M ^{Super} / _{35mm}	2 h 35 m	10 h 55 m	22 h

FR

*1 Uniquement lorsque [Sélect. NTSC/PAL] est réglé sur NTSC

*2 Format de fichier pour la prise de vue à vitesse de défilement élevée (les valeurs indiquées correspondent à la durée d'enregistrement, pas à la durée de lecture.)

- Vous pouvez enregistrer en continu pendant environ 29 minutes (limite de spécification du produit). La durée disponible d'enregistrement de film en continu varie cependant dans les conditions suivantes.

– Enregistrement à vitesse de défilement élevée : Environ 7 minutes au format [30p 16M]/[25p 16M] ; environ 5 minutes 30 secondes au format [24p 12M]

– Lorsque le format de fichier est réglé sur MP4 (28M) : environ 20 minutes (taille de fichier maximale : 4 Go)

- La durée enregistrable de films varie, car l'appareil est équipé d'une fonction VBR (Variable Bit-Rate (débit binaire variable)), qui ajuste automatiquement la qualité d'image en fonction de la scène de prise de vue. Lorsque vous enregistrez un sujet se déplaçant rapidement, l'image est plus nette, mais la durée enregistrable est plus courte, car l'enregistrement nécessite plus de mémoire.

La durée enregistrable varie aussi en fonction des conditions de prise de vue, du sujet ou des réglages de qualité/taille d'image.

Remarques sur l'enregistrement continu de films

- L'enregistrement de films haute qualité ou la prise de vue en continu au moyen du capteur d'image consomme beaucoup d'énergie. Par conséquent, si vous continuez à filmer, la température interne de l'appareil augmentera, plus particulièrement celle du capteur d'image. Le cas échéant, l'appareil s'éteint automatiquement, étant donné que des températures élevées affectent la qualité des images ou le mécanisme interne de l'appareil.
- Le tableau ci-dessous indique les durées d'enregistrement disponibles pour les films. Ces valeurs sont obtenues avec les réglages par défaut de l'appareil, celui-ci étant resté hors tension pendant un certain temps. (Les durées indiquées correspondent à des enregistrements en continu.)

Température ambiante	Temps d'enregistrement de films en continu (HD)	Temps d'enregistrement de films en continu (4K)
20 °C (68 °F)	Environ 29 minutes	Environ 20 minutes
30 °C (86 °F)	Environ 29 minutes	Environ 20 minutes
40 °C (104 °F)	Environ 29 minutes	Environ 20 minutes

HD : XAVC S HD 60p 50M/50p 50M

4K : XAVC S 4K 24p 60M

- La durée d'enregistrement disponible pour les films varie en fonction de la température, du format/réglage d'enregistrement et de l'état de l'appareil avant le début de l'enregistrement. Si vous recadrez fréquemment les images ou photographiez des images après la mise sous tension de l'appareil, la température interne de l'appareil augmentera et la durée d'enregistrement disponible sera plus courte.
- Lorsque [] est indiqué, cessez l'enregistrement du film.
- Si l'appareil cesse l'enregistrement en raison de la température, laissez-le éteint quelques minutes. Lancez l'enregistrement après que la température interne de l'appareil redescend complètement.

Remarques sur l'utilisation de l'appareil photo

Fonctions intégrées à cet appareil

- Cet appareil est compatible avec les films en format 1080 60p ou 50p. À la différence des modes d'enregistrement standard jusqu'à présent, qui enregistrent en méthode entrelacée, cet appareil enregistre en utilisant une méthode progressive. Cela augmente la résolution et donne une image plus régulière, plus réaliste.
- Cet appareil est compatible avec les formats d'enregistrement 4K 30p/4K 25p/4K 24p. Il est possible d'enregistrer des films dans une résolution supérieure au format HD.

Précautions d'utilisation

Évitez de manipuler brutalement l'appareil, de le démonter, de le modifier, de le soumettre à des chocs physiques ou à des impacts (coup de marteau, chute) ou encore de marcher dessus. Faites particulièrement attention à l'objectif.

À propos de l'enregistrement/de la lecture

- Avant de commencer à enregistrer, effectuez un essai afin de vous assurer que l'appareil fonctionne correctement.
- Cet appareil est conçu pour résister à la poussière et à l'humidité, mais il n'est pas étanche à l'eau ni aux éclaboussures.
- Ne regardez pas le soleil ou une forte lumière à travers un objectif démonté. Vous risquez de vous abîmer les yeux de manière irréversible. Cela peut également entraîner un dysfonctionnement de l'objectif.
- Si vous constatez la présence de condensation, remédiez-y avant d'utiliser l'appareil.
- Ne secouez pas et ne heurtez pas l'appareil. Cela pourrait entraîner un dysfonctionnement, et vous empêcher d'enregistrer des images. De plus, vous risquez de rendre le support d'enregistrement inutilisable, ou d'endommager les données.

N'utilisez/ne rangez pas l'appareil dans les endroits suivants

- Endroits très chauds, très froids ou très humides
Dans des endroits tels qu'un véhicule stationné en plein soleil, le boîtier de l'appareil peut se déformer et ceci peut provoquer un dysfonctionnement.
- En plein soleil ou près d'une source de chaleur
Le boîtier de l'appareil risque de se décolorer ou se déformer et ceci peut provoquer un dysfonctionnement.
- Endroits soumis à des secousses ou des vibrations
- À proximité d'une forte source d'ondes radioélectriques, de radiations ou de champ magnétique élevé
Dans de tels endroits, il se peut que l'appareil ne puisse pas enregistrer ou lire correctement des images.
- Endroits sablonneux ou poussiéreux
Veillez à ce que du sable ou de la poussière ne pénètrent pas dans l'appareil. Ceci risque d'entraîner un dysfonctionnement de l'appareil, qui peut dans certains cas être irréparable.

À propos du stockage

Fixez toujours le capuchon avant d'objectif lorsque vous n'utilisez pas l'appareil.

Remarques relatives à l'écran, au viseur électronique et à l'objectif

- La fabrication de l'écran et du viseur électronique fait appel à une technologie de très haute précision, et plus de 99,99% des pixels sont opérationnels pour une utilisation effective. Il se peut toutefois que de minuscules points noirs et/ou brillants (blancs, rouges, bleus ou verts) apparaissent sur l'écran et le viseur électronique. Ces points sont inhérents au procédé de fabrication et n'affectent pas l'enregistrement.
- Ne saisissez pas l'appareil par l'écran.
- Lorsque vous utilisez l'objectif, faites attention à ne pas vous coincer les doigts.

À propos des aimants

Des aimants sont fixés à l'arrière de l'écran et sur la zone autour du flash. Ne placez pas d'objets sensibles aux champs magnétiques (par ex. cartes de crédit ou disquettes) sur l'écran ou le boîtier de l'appareil.

Remarques sur la prise de vue avec le viseur

Lorsque vous effectuez des prises de vue en utilisant le viseur, il se peut que vous présentiez les symptômes suivants : fatigue visuelle, fatigue, mal des transports ou nausée. Nous vous recommandons de faire des pauses régulières lorsque vous effectuez des prises de vue en utilisant le viseur.

La durée et la fréquence des pauses peuvent varier selon les personnes, il vous revient donc d'apprécier ce qui vous convient le mieux. Si vous ressentez une gêne, évitez d'utiliser le viseur jusqu'à ce que vous alliez mieux, et consultez votre médecin si nécessaire.

À propos de l'utilisation des objectifs et accessoires

Nous vous recommandons d'utiliser des objectifs/accessoires Sony conçus pour répondre aux caractéristiques de cet appareil photo.

L'utilisation des produits d'autres fabricants peut empêcher l'appareil photo de fonctionner au maximum de ses capacités, voire provoquer des accidents ou dysfonctionnements.

Remarques sur le flash

- Ne transportez pas l'appareil en le tenant par le flash, n'exercez pas de force excessive sur celui-ci.
- Si de l'eau, de la poussière ou du sable pénètre dans le flash ouvert, cela peut provoquer un dysfonctionnement.
- Veillez à maintenir vos doigts à l'écart lorsque vous rentrez le flash.

Au sujet de la température de l'appareil

Le boîtier de l'appareil-photo et la batterie peuvent chauffer en cours d'utilisation. Cela est normal.

Au sujet de la protection contre la surchauffe

Selon la température de l'appareil et de la batterie, il se peut que vous n'arriviez pas à enregistrer des films ou que l'alimentation se coupe automatiquement afin de protéger l'appareil.

Un message s'affiche sur l'écran avant que l'appareil se mette hors tension ou lorsque vous ne pouvez plus enregistrer de film. Dans ce cas, laissez l'appareil hors tension et attendez que la température de l'appareil et de la batterie diminue. Si vous mettez l'appareil sous tension sans laisser l'appareil et la batterie refroidir suffisamment, il se peut que l'alimentation se coupe de nouveau, ou que vous n'arriviez pas à enregistrer des films.

À propos de la charge de la batterie

Si vous chargez une batterie qui n'a pas été utilisée depuis longtemps, il se peut qu'elle ne se charge pas complètement.

Ceci est dû aux caractéristiques de la batterie. Chargez à nouveau la batterie.

Avertissement sur les droits d'auteur

- Les émissions de télévision, films, cassettes vidéo et autres œuvres peuvent être protégés par des droits d'auteur. L'enregistrement non autorisé de telles œuvres peut constituer une infraction à la loi sur les droits d'auteur.
- Pour éviter une utilisation illégale de [Informat. copyright], effacez les informations de [Définir photographe] et [Définir le copyright] lorsque vous prêtez ou transférez l'appareil à un tiers.
- Sony ne saurait être tenu pour responsable des désagréments ou dommages causés par une utilisation non autorisée de [Informat. copyright].

Aucune garantie n'est accordée dans le cas de contenu endommagé ou d'échec d'enregistrement

Sony n'accorde aucune garantie dans le cas d'un échec de l'enregistrement ou de la perte ou de la détérioration d'images ou de données audio enregistrées dus à un dysfonctionnement de l'appareil ou du support d'enregistrement, etc. Nous vous recommandons d'effectuer une sauvegarde de vos données importantes.

Nettoyage de l'extérieur de l'appareil

Nettoyez l'extérieur de l'appareil avec un chiffon doux légèrement imbibé d'eau, puis essuyez-le avec un chiffon sec. Afin d'éviter d'endommager la finition ou le boîtier :

– N'exposez pas l'appareil à des produits chimiques tels que diluants, benzène, alcool, lingettes nettoyantes jetables, insectifuges, écrans solaires ou insecticides.

Entretien de l'écran

- Les taches de crème hydratante ou de crème pour les mains laissées sur l'écran peuvent dissoudre le revêtement. En cas de présence de l'une de ces substances sur l'écran, essuyez-le immédiatement.
- Frotter vigoureusement avec un mouchoir en papier ou d'autres matériaux peut endommager le revêtement.
- En cas de traces de doigt ou de présence de corps étrangers sur l'écran, nous vous recommandons d'enlever ces corps étrangers avec précaution et d'essuyer ensuite l'écran avec un chiffon doux.

À propos des réseaux locaux sans fil

Nous déclinons toute responsabilité en ce qui concerne les dommages causés par un accès non autorisé aux destinations chargées sur l'appareil, ou par une utilisation non autorisée de celles-ci, résultant d'une perte ou d'un vol.

Remarques relatives à la sécurité lors de l'utilisation d'un réseau local sans fil

- Assurez-vous toujours que vous utilisez un réseau local sans fil sécurisé afin de vous protéger contre tout piratage, accès par des tiers malveillants ou autres vulnérabilités.
- Il est important de régler les paramètres de sécurité lorsque vous utilisez un réseau local sans fil.
- Sony ne saurait être tenu pour responsable des pertes ou dommages causés par un problème de sécurité en l'absence de précautions de sécurité ou en cas de circonstances inévitables lorsque vous utilisez un réseau local sans fil.

Spécifications

Appareil photo

[Système]

Type d'appareil : Appareil photo à objectif interchangeable
Objectif : Objectif à monture E Sony

[Capteur d'image]

Capteur d'image : Capteur d'image CMOS au format APS-C (23,5 mm × 15,6 mm)
Nombre de pixels efficaces de l'appareil : Environ 24 200 000 pixels
Nombre total de pixels du capteur d'image : Environ 25 000 000 pixels

[Anti-poussière]

Système : Revêtement de protection antistatique sur le filtre optique et mécanisme de vibration ultrasonique

[Système de mise au point automatique]

Système : Système à détection de phase/système à détection de contraste
Plage de sensibilité : EV-1 à EV20 (pour une équivalence ISO 100, avec objectif F2,0)

[Contrôle de l'exposition]

Méthode de mesure : 1 200 segments mesurés par le capteur d'image
Plage de mesure : EV-2 à EV20 (pour une équivalence ISO 100, avec objectif F2,0)
Sensibilité ISO (indice de l'illumination recommandé) :
Images fixes : AUTO, ISO 100 – ISO 25 600 (ISO étendue : maximum ISO 51 200)
Films : AUTO, équivalence ISO 100 – ISO 25 600
Correction d'exposition : ±5,0 EV (perutable entre incréments de 1/3 et 1/2 EV)

[Obturbateur]

Type : Type plan focal, vertical-transversal, contrôlé électroniquement
Plage de vitesse d'obturation :
Images fixes : 1/4 000 seconde à 30 secondes, BULB
Films : 1/4 000 seconde à 1/4 seconde (par incréments de 1/3 EV)
– dispositif compatible 1080 60i jusqu'à 1/60 seconde en mode AUTO (jusqu'à 1/30 seconde en mode Obturation vitesse lente auto)
– dispositif compatible 1080 50i jusqu'à 1/50 seconde en mode AUTO (jusqu'à 1/25 seconde en mode Obturation vitesse lente auto)
Vitesse de synch. du flash : 1/160 seconde

FR

[Support d'enregistrement]

Memory Stick PRO Duo, carte SD

[Écran]

Écran LCD : Lecteur TFT 7,5 cm
(type 3,0) large

Nombre total de points : 921 600 points

[Viseur électronique]

Type : Viseur électronique

Nombre total de points :

2 359 296 points

Couverture de l'image : 100%

Agrandissement :

Env. 1,07 ×

Env. 0,70 × (équivalent au format
35 mm) avec un objectif 50 mm
réglé à l'infini, -1 m^{-1} (dioptre)

Point de vue (norme CIPA) : À environ

23 mm de l'oculaire et environ

21,4 mm de la monture de

l'oculaire à -1 m^{-1}

Réglage dioptrique : $-4,0 \text{ m}^{-1}$ à

$+3,0 \text{ m}^{-1}$

[Bornes entrée/sortie]

Multi/micro connecteur USB* :

Hi-Speed USB (USB 2.0)

* Accepte les appareils
compatibles micro-USB.

HDMI : microprise HDMI de type D

Connecteur  (microphone) : Mini
prise stéréo \varnothing 3,5 mm

[Alimentation]

Type de batterie : Batterie rechargeable

NP-FW50

[Consommation (lors de la prise de vue)]

Avec un objectif E PZ 16 – 50 mm

F3.5 – 5.6 OSS*

Env. 2,5 W (prise de vue en mode
viseur)

Env. 2,2 W (prise de vue en mode
écran)

* fourni avec le modèle ILCE-
6300L

[Divers]

Exif Print : Compatible

PRINT Image Matching III :

Compatible

DPOF : Compatible

Dimensions (norme CIPA) (environ) :

120,0 mm × 66,9 mm × 48,8 mm
(4 3/4 po × 2 3/4 po × 1 15/16 po)
(L/H/P)

Poids (norme CIPA) (environ) :

404 g (14,3 oz) (batterie et
Memory Stick PRO Duo inclus)
361 g (12,8 oz) (appareil seul)

Plage de température de

fonctionnement :

0 °C à 40 °C (32 °F à 104 °F)

Température de stockage :

-20 °C à $+60 \text{ °C}$ (-4 °F à $+140 \text{ °F}$)

Format de fichier :

Image fixe : Compatible JPEG (DCF Ver. 2.0, Exif Ver. 2.3, MPF Baseline), RAW (format Sony ARW 2.3)
Films (Format XAVC S) : Conforme au format MPEG-4 AVC/H.264 XAVC S ver.1.0
Vidéo : MPEG-4 AVC/H.264
Audio : LPCM 2 canaux (48 kHz 16 bits)
Film (Format AVCHD) : Compatible avec le format AVCHD Ver. 2.0
Vidéo : MPEG-4 AVC/H.264
Audio : Dolby Digital 2 canaux
Dolby Digital Stereo Creator
• Fabriqué sous licence de Dolby Laboratories.
Film (Format MP4) :
Vidéo : MPEG-4 AVC/H.264
Audio : MPEG-4 AAC-LC 2 canaux
Communication USB :
Hi-Speed USB (USB 2.0)

[Flash]

Nombre guide du flash : 6 (en mètres, à ISO 100)
Temps de rechargement : Environ 4 secondes
Portée du flash : Couverture d'un objectif 16 mm (longueur focale indiquée par l'objectif)
Correction du flash : $\pm 3,0$ EV (commutable entre incréments de 1/3 et 1/2 EV)

[Réseau local sans fil]

Format pris en charge : IEEE 802.11 b/g/n
Bande de fréquences : 2,4 GHz
Protocoles de sécurité pris en charge : WEP/WPA-PSK/WPA2-PSK
Méthode de configuration : Wi-Fi Protected Setup (WPS)/Manuelle
Méthode d'accès : Mode infrastructure
NFC : Conforme NFC Forum Type 3 Tag

Model No. WW906746

Adaptateur secteur AC-UUD12/UUE12

Caractéristiques d'alimentation : 100 V à 240 V CA, 50 Hz/60 Hz, 0,2 A
Tension de sortie : 5 V CC, 1,5 A

Batterie rechargeable NP-FW50

Type de batterie : Batterie au lithium-ion
Tension maximale : 8,4 V CC
Tension nominale : 7,2 V CC
Tension de charge maximale : 8,4 V CC
Courant de charge maximal : 1,02 A
Capacité : 7,3 Wh (1 020 mAh)

FR

Objectif E PZ 16 – 50 mm F3.5 – 5.6 OSS*1 (fourni avec le modèle ILCE-6300L)

Longueur focale équivalente au format
35 mm*2 : 24 mm – 75 mm

Éléments – groupes de lentilles : 8 – 9

Angle de champ*2 : 83° – 32°

Distance de mise au point minimale*3 :
0,25 m à 0,3 m (0,82 pi à 1 pi)

Grossissement maximal : 0,215×

Nombre d'ouverture minimale :
 $f/22 - f/36$

Diamètre de filtre : 40,5 mm

Dimensions (max. diamètre ×
hauteur) : Env. 64,7 mm ×
29,9 mm (2 5/8 po × 1 3/16 po)

Poids : Env. 116 g (4,1 oz)

SteadyShot : Disponible

*1 Objectif zoom motorisé

*2 Les valeurs de la longueur focale
équivalente au format 35 mm et de
l'angle de champ correspondent à
des appareils photo numériques
équipés d'un capteur d'image de
format APS-C.

*3 La distance de mise au point
minimale correspond à la distance la
plus courte entre le capteur d'image
et le sujet pour laquelle il est
possible d'obtenir une image nette.

La conception et les spécifications
sont sujettes à modification sans
avertissement.

À propos de la longueur focale

L'angle d'image de cet appareil est
moins large que celui d'un appareil
35 mm. En multipliant la longueur
focale de votre objectif par 1,5, vous
pouvez calculer la longueur focale
équivalente approximative d'un
appareil 35 mm et effectuer des prises
de vue avec le même angle d'image.
Par exemple, en utilisant un objectif
50 mm, vous obtenez l'équivalent
approximatif de l'objectif 75 mm d'un
appareil 35 mm.

Marques commerciales

- Memory Stick et  sont des marques commerciales ou des marques déposées de Sony Corporation.
- XAVC S et  sont des marques déposées de Sony Corporation.
- « AVCHD Progressive » et le logo « AVCHD Progressive » sont des marques commerciales de Panasonic Corporation et de Sony Corporation.
- Dolby et le symbole « double D » sont des marques commerciales de Dolby Laboratories.
- Les termes HDMI et HDMI High-Definition Multimedia Interface, et le logo HDMI sont des marques commerciales ou des marques déposées de HDMI Licensing LLC aux États-Unis et dans d'autres pays.
- Windows est une marque déposée de Microsoft Corporation aux États-Unis et/ou dans d'autres pays.
- Mac est une marque déposée d'Apple Inc. aux États-Unis et dans d'autres pays.
- iPhone et iPad sont des marques déposées d'Apple Inc. aux États-Unis et dans d'autres pays.
- Le logo SDXC est une marque commerciale de SD-3C, LLC.
- Android et Google Play sont des marques commerciales de Google Inc.
- Wi-Fi, le logo Wi-Fi et Wi-Fi Protected Setup sont des marques commerciales ou des marques déposées de Wi-Fi Alliance.
- N Mark est une marque commerciale ou une marque déposée de NFC Forum, Inc. aux États-Unis et dans d'autres pays.
- DLNA et DLNA CERTIFIED sont des marques commerciales de Digital Living Network Alliance.
- Facebook et le logo « f » sont des marques commerciales ou des marques déposées de Facebook, Inc.
- YouTube et le logo YouTube sont des marques commerciales ou des marques déposées de Google Inc.
- Eye-Fi est une marque commerciale d'Eye-Fi, Inc.
- Les noms de système et de produit utilisés dans ce manuel sont généralement des marques commerciales ou des marques déposées de leurs créateurs ou fabricants respectifs. Cependant, les marques TM ou ® ne sont pas toujours utilisées dans ce manuel.



MEMORY STICK



À propos du logiciel (libre sous licence) GNU GPL/LGPL

Les logiciels pouvant bénéficier de la Licence publique générale GNU (General Public License, ci-après appelée « GPL ») ou de la Licence publique générale limitée GNU (GNU Lesser General Public License, ci-après appelée « LGPL ») sont inclus dans le produit.

Cette notice vous informe que vous avez le droit d'accéder, de modifier et de redistribuer le code source de ces logiciels selon les conditions des licences GPL/LGPL fournies.

Le code source est fourni sur Internet. Utilisez l'URL suivante pour le télécharger.
<http://oss.sony.net/Products/Linux/>

Nous préférierions que vous ne nous contactiez pas concernant le contenu du code source.

Les licences (en anglais) sont enregistrées dans la mémoire interne de votre produit.

En établissant une connexion Stockage de masse entre le produit et un ordinateur, vous pouvez lire les licences dans le dossier « PMHOME » - « LICENSE ».

Des informations complémentaires sur ce produit et des réponses à des questions fréquemment posées sont disponibles sur notre site Web d'assistance client.

<http://www.sony.net/>

Weitere Informationen über die Kamera („Hilfe“)



„Hilfe“ ist eine Online-Anleitung. Sie können die „Hilfe“ auf Ihrem Computer oder Smartphone lesen.

Schlagen Sie darin nach, um detaillierte Anweisungen zu den zahlreichen Funktionen der Kamera zu erhalten.

URL:

http://rd1.sony.net/help/ilc/1540/h_??/



Anzeigen des Führers

Diese Kamera ist mit einer eingebauten Bedienungsanleitung ausgestattet.

Kameraführer

Der Kameraführer zeigt Erläuterungen für die gegenwärtig gewählte Menüfunktion oder Einstellung an.

- ① Weisen Sie den Kameraführer mithilfe von [BenutzerKey(Aufn.)] der gewünschten Taste zu.
Taste MENU →  (Benutzer- einstlg.) → [BenutzerKey(Aufn.)] → Wählen Sie die gewünschte Taste, die der Funktion zugewiesen ist. → [Kameraführer]
- ② Drücken Sie die Taste MENU, wählen Sie mithilfe des Einstellrads einen MENU-Posten aus, dessen Erläuterung Sie lesen möchten, und drücken Sie dann die Taste, welcher der [Kameraführer] zugewiesen ist.

WARNUNG

Um Feuergefahr und die Gefahr eines elektrischen Schlags zu verringern, setzen Sie das Gerät weder Regen noch Feuchtigkeit aus.

WICHTIGE SICHERHEITS- ANWEISUNGEN -BEWAHREN SIE DIESE ANWEISUNGEN AUF GEFAHR UM DIE GEFAHR VON BRAND ODER ELEKTRISCHEN SCHLÄGEN ZU VERRINGERN, SOLLTEN SIE DIESE ANWEISUNGEN GENAU BEFOLGEN



ACHTUNG

Akku

Bei unsachgemäßem Gebrauch des Akkus kann er explodieren oder es besteht Feuergefahr oder die Gefahr von Verätzungen. Beachten Sie bitte die folgenden Hinweise.

- Zerlegen Sie den Akku nicht.
- Setzen Sie den Akku keinen Stößen, Schlägen usw. aus, quetschen Sie ihn nicht, lassen Sie ihn nicht fallen und achten Sie darauf, nicht versehentlich auf den Akku zu treten.
- Halten Sie Gegenstände aus Metall von den Akkuanschlüssen fern. Es kann sonst zu einem Kurzschluss kommen.
- Setzen Sie den Akku keinen Temperaturen über 60 °C aus, wie sie z. B. bei direkter Sonneneinstrahlung oder in einem in der Sonne geparkten Auto auftreten können.
- Zünden Sie den Akku nicht an und werfen Sie ihn nicht ins Feuer.
- Berühren Sie beschädigte oder auslaufende Lithium-Ionen-Akkus nicht.
- Laden Sie den Akku unbedingt mit einem Originalladegerät von Sony oder einem Gerät mit Ladefunktion.
- Halten Sie den Akku von kleinen Kindern fern.
- Schützen Sie den Akku vor Feuchtigkeit.
- Tauschen Sie den Akku nur gegen den gleichen oder einen vergleichbaren Akkutyp aus, der von Sony empfohlen wird.
- Entsorgen Sie verbrauchte Akkus unverzüglich wie in den Anweisungen erläutert.

Benutzen Sie eine nahe gelegene Netzsteckdose bei Verwendung des mitgelieferten oder empfohlenen Netzteils/Ladegerätes. Sollten während der Benutzung dieses Produkts irgendwelche Funktionsstörungen auftreten, ziehen Sie sofort den Stecker von der Netzsteckdose ab, um die Stromquelle abzutrennen. Wenn Sie das Produkt mit einer Ladekontrollleuchte benutzen, beachten Sie, dass das Produkt nicht von der Stromquelle getrennt ist, selbst wenn die Leuchte erlischt.

Das Netzkabel, falls vorhanden, ist speziell für den Gebrauch nur mit diesem Gerät ausgelegt und sollte nicht mit anderen Elektrogeräten verwendet werden.

Netzkabel

Für Kunden im Vereinigten Königreich, Irland, Malta, Zypern und Saudi-Arabien Verwenden Sie das Netzkabel (A). Aus Sicherheitsgründen ist das Netzkabel (B) nicht für die obigen Länder/Regionen vorgesehen und darf daher dort nicht verwendet werden.

Für Kunden in anderen EU-Ländern/Regionen

Verwenden Sie das Netzkabel (B).

(A)



(B)



Hinweis

Wenn eine Datenübertragung aufgrund statischer oder elektromagnetischer Störeinflüsse abbricht (fehlschlägt), starten Sie die entsprechende Anwendung neu, oder entfernen Sie das USB-Kabel, und schließen Sie es wieder an.

Dieses Produkt wurde geprüft und erfüllt die Auflagen der EMV-Vorschriften für den Gebrauch von Verbindungskabeln, die kürzer als 3 m sind.

Die elektromagnetischen Felder bei den speziellen Frequenzen können Bild und Ton dieses Gerätes beeinflussen.

Für Kunden in Europa

Hinweis für Kunden in Ländern, in denen EU-Richtlinien gelten

Hersteller: Sony Corporation, 1-7-1 Konan Minato-ku Tokio, 108-0075 Japan
Für EU Produktkonformität: Sony Belgium, bijkantoor van Sony Europe Limited, Da Vincilaan 7-D1, 1935 Zaventem, Belgien



Hiermit erklärt Sony Corporation, dass sich dieses Gerät in Übereinstimmung mit den grundlegenden Anforderungen und den übrigen einschlägigen Bestimmungen der Richtlinie 1999/5/EG befindet.

Weitere Informationen erhältlich unter:
<http://www.compliance.sony.de/>

Entsorgung von gebrauchten Batterien und Akkus und gebrauchten elektrischen und elektronischen Geräten (anzuwenden in den Ländern der Europäischen Union und anderen europäischen Ländern mit einem separaten Sammelsystem für diese Produkte)



Das Symbol auf der Batterie/dem Akku, dem Produkt oder der Verpackung weist darauf hin, dass das Produkt oder die Batterie/der Akku nicht

als normaler Haushaltsabfall zu behandeln sind.

Ein zusätzliches chemisches Symbol Pb (Blei) oder Hg (Quecksilber) unter der durchgestrichenen Mülltonne bedeutet, dass die Batterie/der Akku einen Anteil von mehr als 0,0005% Quecksilber oder 0,004% Blei enthält.

Durch Ihren Beitrag zum korrekten Entsorgen des Produktes und der Batterie schützen Sie die Umwelt und die Gesundheit Ihrer Mitmenschen. Umwelt und Gesundheit werden durch falsches Entsorgen gefährdet. Materialrecycling hilft, den Verbrauch von Rohstoffen zu verringern.

Bei Produkten, die auf Grund ihrer Sicherheit, der Funktionalität oder als Sicherung vor Datenverlust eine ständige Verbindung zur eingebauten Batterie benötigen, sollte die Batterie nur durch qualifiziertes Servicepersonal ausgetauscht werden.

Um sicherzustellen, dass das Produkt und die Batterie korrekt entsorgt werden, geben Sie das Produkt zwecks Entsorgung an einer Annahmestelle für das Recycling von elektrischen und elektronischen Geräten ab.

Für alle anderen Batterien entnehmen Sie die Batterie bitte entsprechend dem Kapitel über die sichere Entfernung der Batterie. Geben Sie die Batterie an einer Annahmestelle für das Recycling von Batterien/Akkus ab.

Weitere Informationen über das Recycling dieses Produkts oder der Batterie erhalten Sie von Ihrer Gemeinde, den kommunalen Entsorgungsbetrieben oder dem Geschäft, in dem Sie das Produkt gekauft haben.

Hinweis für Lithiumbatterien: Bitte geben Sie nur entladene Batterien an den Sammelstellen ab. Wegen Kurzschlussgefahr überkleben Sie bitte die Pole der Batterie mit Klebestreifen. Sie erkennen Lithiumbatterien an den Abkürzungen Li oder CR.

Inhaltsverzeichnis

Vorbereitung der Kamera **Schritt 1** **Seite 7**

- Überprüfen des mitgelieferten Zubehörs
- Identifizierung der Teile
- Einsetzen des Akkus
- Laden des Akkus
- Einsetzen einer Speicherkarte (getrennt erhältlich)
- Anbringen/Abnehmen des Objektivs
- Einstellen der Sprache und der Uhr

Grundlegende Bedienung **Schritt 2** **Seite 22**

- Aufnehmen von Standbildern/Filmen

Wiedergabefunktion **Schritt 3** **Seite 23**

- Betrachten von Bildern

Aufnahmefunktion **Schritt 4** **Seite 24**

- Einführung zusätzlicher Funktionen

Verwendung eines Computers **Seite 25**

- Verwendung der Software
- So importieren Sie Bilder zu Ihrem Computer und benutzen sie (PlayMemories Home)

Hinzufügen von Funktionen zur Kamera **Seite 27**

- Hinzufügen von Funktionen zur Kamera

Sonstiges **Seite 27**

- Standbildzahlen und Filmaufnahmezeiten
- Hinweise zu fortlaufender Filmaufnahme
- Hinweise zur Verwendung der Kamera
- Technische Daten

Diese Gebrauchsanleitung behandelt mehrere Modelle, die mit verschiedenen Objektiven geliefert werden.

Der Name des Modells unterscheidet sich je nach mitgeliefertem Objektiv. Das jeweils erhältliche Modell unterscheidet sich je nach Land bzw. Region.

Modellbezeichnung	Objektiv
ILCE-6300	Nicht mitgeliefert
ILCE-6300L	E PZ 16 – 50 mm

Überprüfen des mitgelieferten Zubehörs

Überprüfen Sie zuerst die Modellbezeichnung Ihrer Kamera (Seite 6). Das mitgelieferte Zubehör unterscheidet sich von Modell zu Modell. Die Zahl in Klammern gibt die Menge an.

■ Wird mit allen Modellen geliefert

- Kamera (1)
- Netzkabel (1)* (in manchen Ländern/Regionen mitgeliefert)



* Eventuell werden mehrere Netzkabel mit der Kamera mitgeliefert. Verwenden Sie das für Ihr Land bzw. Gebiet geeignete Netzkabel. Siehe Seite 4.

- Akku NP-FW50 (1)

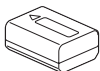

- Micro-USB-Kabel (1)

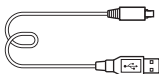

- Netzteil (1)

- Schulterriemen (1)

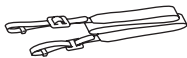

- Okularmuschel (1)



- Schuhkappe (1) (an Kamera angebracht)
- Gebrauchsanleitung (vorliegende Anleitung) (1)
- Wi-Fi Connection/One-touch (NFC) Guide (1)
Diese Anleitung erläutert die Funktionen, die eine Wi-Fi-Verbindung erfordern.

■ ILCE-6300

- Gehäusekappe (1) (an Kamera angebracht)

■ ILCE-6300L

- E PZ 16 – 50 mm-Zoomobjektiv (1) (an Kamera angebracht)/
Vordere Objektivkappe (1) (an Objektiv angebracht)

Identifizierung der Teile

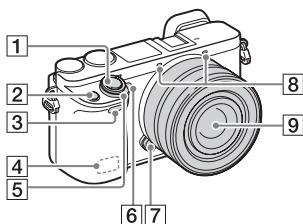

Ansicht bei abgenommenem Objektiv

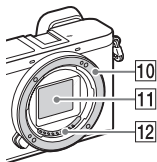

- 1 Auslöser
- 2 Taste C1 (Benutzer 1)
- 3 Fernbedienungssensor
- 4 Wi-Fi Antenne (eingebaut)
- 5 Schalter ON/OFF (Ein-Aus)
- 6 Selbstauslöserlampe/AF-Hilfslicht
- 7 Objektivverriegelungsknopf
- 8 Mikrofon*¹
- 9 Objektiv
- 10 Anschluss
- 11 Bildsensor*²
- 12 Objektivkontakte*²

*¹ Diesen Teil während Filmaufnahmen nicht verdecken.

*² Vermeiden Sie direkte Berührung dieses Teils.

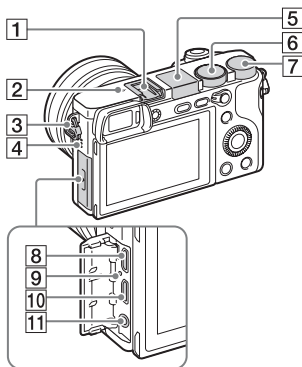

- 1 Multi-Interface-Schuh*
- 2 Bildsensor-Positionsmarke
- 3 Öse für Schulterriemen
- 4 Lautsprecher
- 5 Blitz
 - Drücken Sie die Taste (Blitz aufklappen), um den Blitz zu benutzen. Der Blitz klappt nicht automatisch aus.
 - Wenn Sie den Blitz nicht benutzen, drücken Sie ihn wieder in das Kameragehäuse hinein.
- 6 Moduswahlknopf
 - AUTO** (Modus Automatik)/
 - P** (Programmautomatik)/
 - A** (Blendenpriorität)/
 - S** (Zeitpriorität)/
 - M** (Manuelle Belichtung)/
 - 1/2** (Speicherabruf)/
 - (Film/HFR)/
 - (Schwenk-Panorama)/
 - SCN** (Szenenwahl)

- 7** Drehregler
- 8** Multi/Micro-USB-Buchse*
 - Unterstützt Micro-USB-kompatible Geräte.
- 9** Ladekontrollleuchte
- 10** HDMI-Mikrobuchse
- 11** Buchse  (Mikrofon)
 - Wenn ein externes Mikrofon angeschlossen wird, wird das Mikrofon automatisch eingeschaltet. Handelt es sich bei dem externen Mikrofon um einen Typ mit Phantomspeisung, übernimmt die Kamera die Stromversorgung.

* Um Näheres zu kompatibelem Zubehör für den Multi-Interface-Schuh und die Multi/Micro-USB-Buchse zu erfahren, besuchen Sie die Sony-Website, oder konsultieren Sie Ihren Sony-Händler oder eine lokale autorisierte Sony-Kundendienststelle. Sie können auch Zubehör verwenden, das mit dem Zubehörschuh kompatibel ist. Einwandfreier Betrieb mit Zubehör anderer Hersteller kann nicht garantiert werden.

ni Multi
Interface Shoe

Accessory Shoe

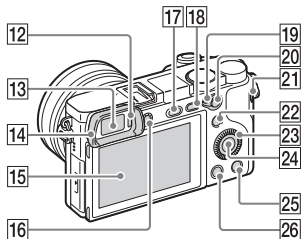

- 12** Augensensor
- 13** Sucher
- 14** Okularmuschel
 - Werkseitig nicht an der Kamera angebracht. Wenn Sie beabsichtigen, den Sucher zu benutzen, ist es empfehlenswert, die Okularmuschel anzubringen.

Anbringen/Abnehmen der Okularmuschel

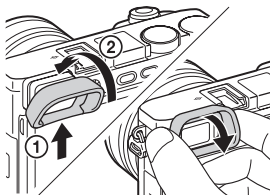

- Nehmen Sie die Okularmuschel ab, wenn Sie ein Zubehör (getrennt erhältlich) am Multi-Interface-Schuh anbringen.

DE

15 Monitor

- Sie können den Monitor auf einen bequemen Betrachtungswinkel einstellen und aus jeder Position aufnehmen.

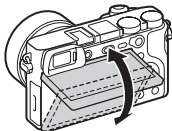
**16** Dioptrien-Einstellrad

- Stellen Sie den Sucher mit dem Dioptrien-Einstellrad auf Ihre Sehkraft ein, bis die Anzeige im Sucher deutlich sichtbar ist. Falls es schwierig ist, das Dioptrien-Einstellrad zu drehen, nehmen Sie die Okularmuschel ab, und drehen Sie dann das Einstellrad.

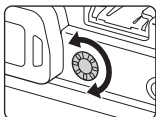
**17** Taste  (Blitz aufklappen)**18** Taste MENU**19** AF/MF/AEL-Umschalthebel**20** Für Aufnahme: Taste AF/MF/
Taste AEL

Für Wiedergabe:



Taste  (Vergrößern)**21** Taste MOVIE (Film)**22** Für Aufnahme:

Taste Fn (Funktion)

Für Wiedergabe:

Taste  (An Smartph. send.)

- Sie können den Bildschirm für [An Smartph. send.] anzeigen, indem Sie die Taste  (An Smartph. send.) drücken.

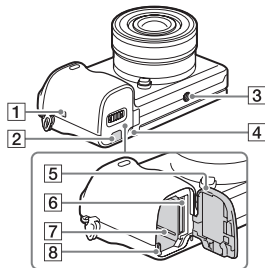
23 Einstellrad**24** Mitteltaste**25** Taste C2 (Benutzer 2)/Taste  (Löschen)**26** Taste  (Wiedergabe)**1**  (N-Zeichen)

- Berühren Sie das Zeichen, um die Kamera mit einem Smartphone zu verbinden, das mit der NFC-Funktion ausgestattet ist.
- NFC (Near Field Communication) ist ein internationaler Standard der drahtlosen Datenübertragung über kurze Strecken.

2 Anschlussplattendeckel

- Verwenden Sie diese bei Verwendung des Netzteils AC-PW20 (getrennt erhältlich). Setzen Sie die Anschlussplatte in das Akkufach ein, und führen Sie dann das Kabel durch die Anschlussplattendeckel, wie unten abgebildet.

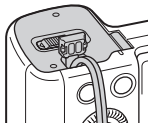

- Achten Sie darauf, dass das Kabel beim Schließen der Klappe nicht eingeklemmt wird.

3 Stativgewinde

- Verwenden Sie ein Stativ, dessen Schraube kürzer als 5,5 mm ist. Anderenfalls wird die Kamera nicht richtig befestigt und kann beschädigt werden.

4 Zugriffslampe

5 Akku-/Speicherkartenabdeckung

6 Speicherkartenschlitz

7 Akkueinschubfach

8 Akku-Verriegelungshebel

Objektiv

Technische Daten zu den Objektiven finden Sie auf Seite 37.

E PZ 16 – 50 mm F3.5 – 5.6 OSS (mit ILCE-6300L geliefert)

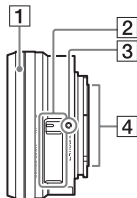

1 Zoomring/Fokussiererring

2 Zoomhebel

3 Ansetzindex

4 Objektivkontakte*

* Vermeiden Sie direkte Berührung dieses Teils.

DE

Einsetzen des Akkus

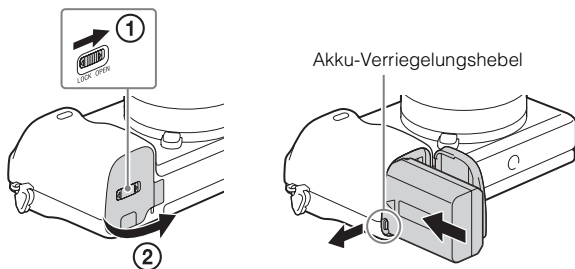

1 Öffnen Sie die Klappe.

2 Führen Sie den Akku ein.

- Während Sie den Akku-Verriegelungshebel drücken, führen Sie den Akku ein, wie abgebildet. Vergewissern Sie sich, dass der Akku-Verriegelungshebel nach dem Einschub einrastet.
- Schließen der Abdeckung bei falsch eingesetztem Akku kann die Kamera beschädigen.

Laden des Akkus

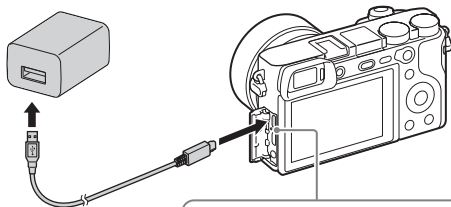

Ladekontrollleuchte

Leuchtet: Ladevorgang aktiv

Aus: Ladevorgang beendet

Blinkend:

Ladefehler oder Unterbrechung des Ladevorgangs, weil Kamera außerhalb des geeigneten Temperaturbereichs ist

DE

- 1 Schließen Sie die Kamera mit dem Micro-USB-Kabel (mitgeliefert) an das Netzteil (mitgeliefert) an.
- 2 Schließen Sie das Netzteil an eine Netzsteckdose an. Die Ladekontrollleuchte leuchtet orange, und der Ladevorgang beginnt.
 - Schalten Sie die Kamera aus, während Sie den Akku laden.
 - Der Akku kann bereits aufgeladen werden, selbst wenn er noch nicht ganz entladen ist.
 - Wenn die Ladekontrollleuchte blinkt und der Ladevorgang nicht beendet ist, nehmen Sie den Akku heraus, und setzen Sie ihn wieder ein.
 - In manchen Ländern/Regionen müssen Sie das Netzkabel mit dem Netzteil verbinden und dann das Netzteil an eine Netzsteckdose anschließen.

Hinweise

- Falls die Ladekontrollleuchte an der Kamera blinkt, wenn das Netzteil an die Netzsteckdose angeschlossen ist, bedeutet dies, dass der Ladevorgang vorübergehend unterbrochen wird, weil die Temperatur außerhalb des empfohlenen Bereichs liegt. Sobald die Temperatur wieder in den entsprechenden Bereich zurückgekehrt ist, wird der Ladevorgang fortgesetzt. Es wird empfohlen, den Akku bei einer Umgebungstemperatur zwischen 10°C und 30°C aufzuladen.

- Der Akku wird u. U. nicht effektiv geladen, falls der Kontaktteil des Akkus verschmutzt ist. Wischen Sie in diesem Fall etwaigen Staub mit einem weichen Tuch oder Wattestäbchen sanft ab, um den Kontaktteil des Akkus zu reinigen.
- Schließen Sie das Netzteil (mitgeliefert) an die nächstgelegene Netzsteckdose an. Sollten während der Benutzung des Netzteils irgendwelche Funktionsstörungen auftreten, ziehen Sie sofort den Stecker von der Netzsteckdose ab, um die Stromquelle abzutrennen.
- Wenn der Ladevorgang beendet ist, trennen Sie das Netzteil von der Netzsteckdose.
- Verwenden Sie nur Original-Akkus der Marke Sony, das Micro-USB-Kabel (mitgeliefert) und das Netzteil (mitgeliefert).

■ Ladezeit (Vollständige Ladung)

Die Ladezeit beträgt ungefähr 150 Minuten mit dem Netzteil (mitgeliefert). Die Ladekontrollleuchte leuchtet auf und erlischt dann sofort wieder, wenn der Akku voll aufgeladen ist.

Hinweise

- Die obige Ladezeit gilt für das Laden eines völlig erschöpften Akkus bei einer Temperatur von 25°C. Je nach den Nutzungsbedingungen und Umständen kann das Laden länger dauern.

■ Laden durch Anschluss an einen Computer

Der Akku kann geladen werden, indem die Kamera über ein Micro-USB-Kabel an einen Computer angeschlossen wird.

Hinweise

- Wird die Kamera an einen Laptop angeschlossen, der nicht an eine Stromquelle angeschlossen ist, wird der Akku im Laptop entladen. Laden Sie nicht über eine längere Zeitspanne hinweg.
- Unterlassen Sie Ein-/Ausschalten, Neustart oder Wecken des Computers zur Fortsetzung des Betriebs aus dem Ruhezustand heraus, wenn eine USB-Verbindung zwischen dem Computer und der Kamera hergestellt worden ist. Dies könnte eine Funktionsstörung der Kamera verursachen. Bevor Sie den Computer ein-/ausschalten, neu starten oder aus dem Ruhemodus heraus wecken, trennen Sie Kamera und Computer.
- Einwandfreier Ladebetrieb mit einem speziell gebauten oder modifizierten Computer kann nicht garantiert werden.

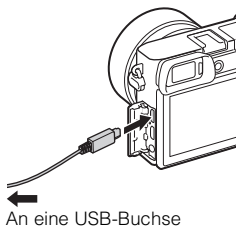

■ Akku-Nutzungsdauer und Bilderzahl für Aufnahme und Wiedergabe

		Akku-Nutzungsdauer	Anzahl von Bildern
Aufnahme (Standbilder)	Monitor	—	Ca. 400 Bilder
	Sucher	—	Ca. 350 Bilder
Typische Filmaufnahme	Monitor	Ca. 75 Min.	—
	Sucher	Ca. 70 Min.	—
Kontinuierliche Filmaufnahme	Monitor	Ca. 115 Min.	—
	Sucher	Ca. 115 Min.	—
Wiedergabe (Standbilder)		Ca. 360 Min.	Ca. 7100 Bilder

Hinweise

- Die obige Bilderzahl gilt für den voll aufgeladenen Akku. Die Bilderzahl kann je nach den Benutzungsbedingungen abnehmen.
- Die Anzahl der aufnehmbaren Bilder gilt für Aufnahme unter den folgenden Bedingungen:
 - Verwendung eines Sony Memory Stick PRO Duo™ (Mark2) (getrennt erhältlich).
 - Wenn ein E PZ 16 – 50 mm F3.5 – 5.6 OSS-Objektiv angeschlossen ist.
 - Der Akku wird bei einer Umgebungstemperatur von 25°C benutzt.
 - [Sucherhelligkeit]: [Manuell] [±0]
 - [Monitor-Helligkeit]: [Manuell] [±0]
 - [Anzeigequalität]: [Standard]
- Die Zahl für „Aufnahme (Standbilder)“ basiert auf dem CIPA-Standard und gilt für Aufnahme unter den folgenden Bedingungen: (CIPA: Camera & Imaging Products Association)
 - DISP ist auf [Alle Infos anz.] eingestellt.
 - [Fokusmodus]: [Automatischer AF]
 - Eine Aufnahme alle 30 Sekunden.
 - Der Blitz wird bei jeder zweiten Aufnahme ausgelöst.
 - Die Kamera wird nach jeweils zehn Aufnahmen ein- und ausgeschaltet.
- Die Minutenzahlen für Filmaufnahme basieren auf dem CIPA-Standard und gelten für Aufnahme unter den folgenden Bedingungen:
 - [ Aufnahmeeinstlg]: XAVC S HD 60p 50M ^{Super 35mm} / 50p 50M ^{Super 35mm}.
 - Typische Filmaufnahme: Akku-Nutzungsdauer basierend auf wiederholtem Starten/Stoppen der Aufnahme, Zoomen, Ein-/Ausschalten usw.
 - Kontinuierliche Filmaufnahme: Akku-Nutzungsdauer basierend auf ununterbrochener Aufnahme bis zum Erreichen der Obergrenze (29 Minuten), und dann durch erneutes Drücken der Taste MOVIE fortgesetzter Aufnahme. Andere Funktionen, wie z. B. Zoomen, werden nicht ausgeführt.

■ Stromversorgung

Sie können die Kamera bei angeschlossenem Netzteil (mitgeliefert) mit Netzstrom von einer Netzsteckdose betreiben.

Hinweise

- Die Kamera wird nicht aktiviert, wenn keine Akku-Restladung mehr vorhanden ist. Setzen Sie einen ausreichend aufgeladenen Akku in die Kamera ein.
- Wenn Sie die Kamera mit Netzstrom aus einer Netzsteckdose benutzen, vergewissern Sie sich, dass das Symbol () auf dem Monitor angezeigt wird.
- Nehmen Sie den Akku nicht heraus, während Strom von einer Netzsteckdose zugeführt wird. Wenn Sie den Akku entnehmen, schaltet sich die Kamera aus.
- Unterlassen Sie das Herausnehmen des Akkus, während die Zugriffslampe (Seite 11) leuchtet. Anderenfalls können die Daten auf der Speicherkarte beschädigt werden.
- Solange die Kamera eingeschaltet ist, wird der Akku nicht geladen, selbst wenn die Kamera an das Netzteil angeschlossen ist.
- Unter bestimmten Benutzungsbedingungen kann der Akkustrom als Reserve verbraucht werden, selbst wenn die Kamera während der Benutzung an das Netzteil angeschlossen ist.
- Entfernen Sie das Micro-USB-Kabel nicht, während Strom über die USB-Verbindung zugeführt wird. Schalten Sie die Kamera aus, bevor Sie das Micro-USB-Kabel entfernen.
- Während der Stromversorgung über die USB-Verbindung steigt die Temperatur im Inneren der Kamera an, und die Daueraufnahmezeit kann verkürzt werden.
- Wenn Sie ein mobiles Ladegerät als Stromquelle benutzen, vergewissern Sie sich vor Gebrauch, dass das mobile Ladegerät voll aufgeladen ist. Achten Sie auch auf den Reststrom des mobilen Ladegeräts während des Gebrauchs.

Einsetzen einer Speicherkarte (getrennt erhältlich)

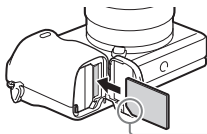
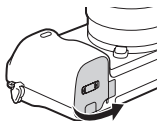

Auf korrekte Ausrichtung der abgeschnittenen Ecke achten.

1 Öffnen Sie die Klappe.

2 Setzen Sie die Speicherkarte ein.

- Richten Sie die eingekerbte Ecke gemäß der Abbildung aus, und führen Sie die Speicherkarte ein, bis sie einrastet.

3 Schließen Sie die Klappe.

DE

Verwendbare Speicherkarten

Speicherkarte	Für Standbilder	Für Filme		
		MP4	AVCHD	XAVC S
Memory Stick PRO Duo	✓	✓ (nur Mark2)	✓ (nur Mark2)	—
Memory Stick PRO-HG Duo™	✓	✓	✓	✓*1
Memory Stick Micro™ (M2)	✓	✓ (nur Mark2)	✓ (nur Mark2)	—
SD-Speicherkarte	✓	✓*2	✓*2	—
SDHC-Speicherkarte	✓	✓*2	✓*2	✓*3
SDXC-Speicherkarte	✓	✓*2	✓*2	✓*3
microSD-Speicherkarte	✓	✓*2	✓*2	—
microSDHC-Speicherkarte	✓	✓*2	✓*2	✓*3
microSDXC-Speicherkarte	✓	✓*2	✓*2	✓*3

*1 Filme können nicht in 100 Mbps oder mehr aufgezeichnet werden.

*2 SD Geschwindigkeitsklasse 4: **CLASS 4** oder schneller, oder UHS Geschwindigkeitsklasse 1: **U1** oder schneller

*3 Speicherkarten, die alle der folgenden Bedingungen erfüllen:

– Kapazität von 4 GB oder mehr

– SD Geschwindigkeitsklasse 10: **CLASS 10**, oder UHS Geschwindigkeitsklasse 1: **U1** oder schneller

Um mit 100 Mbps oder mehr aufzunehmen, wird UHS Geschwindigkeitsklasse 3: **U3** benötigt.

- Einzelheiten zur Anzahl der aufnehmbaren Standbilder und zur Filmaufnahmedauer finden Sie auf den Seiten 27 bis 29. Wählen Sie eine Speicherkarte mit der gewünschten Kapazität anhand der Tabellen aus.

Hinweise

- Wenn eine SDHC-Speicherkarte verwendet wird, um XAVC S-Filme über längere Zeitspannen aufzunehmen, werden die aufgezeichneten Filme in Dateien von 4 GB aufgeteilt. Die aufgeteilten Dateien können mithilfe von PlayMemories Home zu einer einzigen Datei integriert werden.
- Es kann nicht garantiert werden, dass alle Speicherkarten korrekt funktionieren. Für Speicherkarten anderer Hersteller als Sony konsultieren Sie die Hersteller der Produkte.
- Wenn Sie Memory Stick Micro oder microSD-Speicherkarten mit dieser Kamera benutzen, achten Sie darauf, den korrekten Adapter zu verwenden.

So entnehmen Sie die Speicherkarte/den Akku

Speicherkarte: Drücken Sie die Speicherkarte einmal hinein, um sie zu entnehmen.

Akku: Verschieben Sie den Akku-Verriegelungshebel. Lassen Sie den Akku nicht fallen.

Hinweise

- Nehmen Sie Speicherkarte/Akku niemals heraus, wenn die Zugriffslampe (Seite 11) leuchtet. Dadurch können die Daten in der Speicherkarte beschädigt werden.

Anbringen/Abnehmen des Objektivs

Stellen Sie den Schalter ON/OFF (Ein/Aus) der Kamera auf OFF, bevor Sie das Objektiv anbringen oder abnehmen.

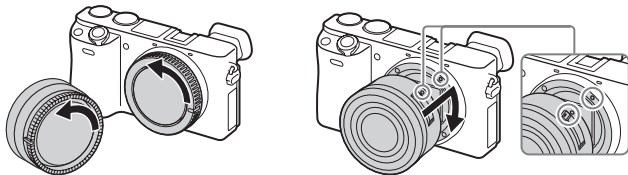

1 Entfernen Sie den Gehäusedeckel von der Kamera bzw. den Transportdeckel vom Objektiv, falls diese noch angebracht sind.

- Wechseln Sie das Objektiv zügig in staubfreier Umgebung, um zu verhindern, dass Staub oder Schmutz in die Kamera eindringt.

2 Montieren Sie das Objektiv, indem Sie die weißen Ausrichtmarkierungen an Objektiv und Kamera aufeinander ausrichten.

- Halten Sie die Kamera mit der Vorderseite nach unten, um das Eindringen von Staub in die Kamera zu verhindern.

3 Drehen Sie das Objektiv im Uhrzeigersinn, während Sie es leicht gegen die Kamera drücken, bis es in der Verriegelungsposition einrastet.

- Setzen Sie das Objektiv gerade auf.

Hinweise

- Drücken Sie beim Anbringen eines Objektivs nicht auf den Objektivverriegelungsknopf.
- Wenden Sie beim Anbringen eines Objektivs keine Gewalt an.
- Der Mount-Adapter (getrennt erhältlich) wird zur Benutzung eines A-Bajonett-Objektivs (getrennt erhältlich) benötigt. Einzelheiten entnehmen Sie bitte der Gebrauchsanleitung des Mount-Adapters.
- Wenn Sie ein Objektiv mit Stativgewinde benutzen, befestigen Sie das Stativ am Gewinde des Objektivs, um das Gleichgewicht aufrechtzuerhalten.

■ Abnehmen des Objektivs

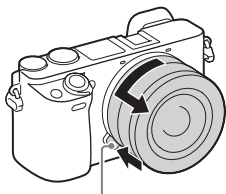

Objektivverriegelungsknopf

- 1 Drücken Sie den Objektivverriegelungsknopf vollständig hinein, und drehen Sie das Objektiv bis zum Anschlag entgegen dem Uhrzeigersinn.

Hinweise

- Falls beim Objektivwechsel Staub oder Fremdkörper in die Kamera gelangen und an der Oberfläche des Bildsensors (der die Lichtquelle in ein Digitalsignal umwandelt) anhaften, können sie je nach der Aufnahmeumgebung als dunkle Flecken auf dem Bild erscheinen. Aufgrund der Staubschutzfunktion vibriert die Kamera leicht, wenn sie ausgeschaltet wird, um ein Anhaften von Staub auf dem Bildsensor zu verhindern. Dennoch ist das Objektiv zügig in staubfreier Umgebung anzubringen bzw. abzunehmen.
- Falls Fremdkörper am Bildsensor haften, versuchen Sie es zuerst mit dem [Reinigungsmodus], und stauben Sie den Bildsensor bei Bedarf mit einem Blasepinsel ab. Einzelheiten dazu in der „Hilfe“.
- Lassen Sie die Kamera nicht mit abgenommenem Objektiv liegen.
- Wenn Sie einen Gehäusekappe oder eine hintere Objektivkappe benutzen wollen, kaufen Sie bitte ALC-B1EM (Gehäusekappe) bzw. ALC-R1EM (Hintere Objektivkappe) (getrennt erhältlich).
- Wenn Sie ein Objektiv mit Motorzoom benutzen, stellen Sie den Schalter ON/OFF (Ein/Aus) der Kamera auf OFF, und vergewissern Sie sich, dass das Objektiv vollkommen eingefahren ist, bevor Sie es wechseln. Ist das Objektiv nicht eingefahren, drücken Sie es nicht gewaltsam hinein.
- Achten Sie beim Befestigen der Kamera an einem Stativ darauf, dass Sie nicht den Zoom-/Fokussierring versehentlich berühren.

Einstellen der Sprache und der Uhr

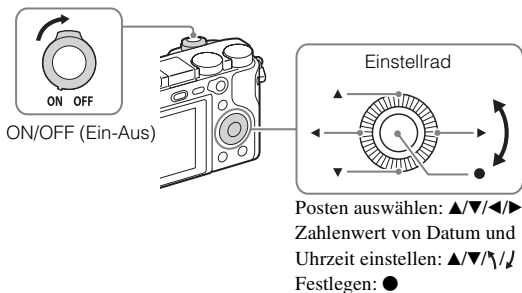

- 1 Stellen Sie den Schalter ON/OFF (Ein/Aus) auf ON.
Der Spracheinstellungsbildschirm wird angezeigt, wenn Sie die Kamera zum ersten Mal einschalten.
 - Es kann eine Weile dauern, bis sich die Kamera einschaltet und betriebsbereit ist.
- 2 Wählen Sie die gewünschte Sprache aus, und drücken Sie dann ● am Einstellrad.
Der Datums- und Uhrzeit-Einstellbildschirm wird angezeigt.
- 3 Prüfen Sie, ob [Eingabe] auf dem Bildschirm ausgewählt ist, und drücken Sie dann ●.
- 4 Wählen Sie die gewünschte geographische Position gemäß den Anweisungen auf dem Bildschirm aus, und drücken Sie dann ●.
- 5 Stellen Sie [Sommerzeit], [Datum/Zeit] und [Datumsformat] ein, und drücken Sie dann ●.
 - Wenn Sie [Datum/Zeit] einstellen, ist Mitternacht 12:00 AM, und Mittag ist 12:00 PM.
- 6 Prüfen Sie, ob [Eingabe] ausgewählt ist, und drücken Sie dann ●.

Aufnahmen von Standbildern/Filmen

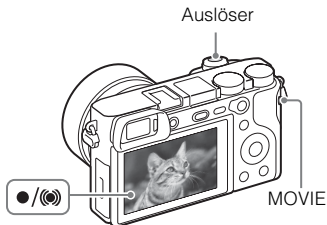

Standbildaufnahme

- 1 Drücken Sie den Auslöser halb nieder, um zu fokussieren. Wenn das Bild scharf ist, leuchtet die Anzeige ● oder (●) auf.
- 2 Drücken Sie den Auslöser ganz nieder, um zu fotografieren.

Filmaufnahme

- 1 Drücken Sie die Taste MOVIE (Film), um die Aufnahme zu starten.
 - Bei Verwendung eines Objektivs mit Zoomhebel: Verschieben Sie den Zoomhebel.
 - Bei Verwendung eines Objektivs mit Zoomring: Drehen Sie den Zoomring.
- 2 Drücken Sie die Taste MOVIE erneut, um die Aufnahme zu stoppen.

Hinweise

- Ununterbrochene Filmaufnahme ist jeweils maximal für ca. 29 Minuten mit den Standardeinstellungen der Kamera und bei einer Umgebungstemperatur von ca. 25 °C möglich (die für Filmaufnahme verfügbare Zeit ist je nach dem Temperaturmilieu, dem Aufnahmeformat/der Aufnahme-Einstellung oder den Benutzungsbedingungen der Kamera vor Aufnahmebeginn unterschiedlich (Seite 30)). Wenn die Filmaufnahme beendet ist, können Sie die Aufnahme durch erneutes Drücken der Taste MOVIE fortsetzen. Die Aufnahme kann abhängig von der Temperatur der Kamera oder des Akkus zum Schutz der Kamera abgebrochen werden.

- Ziehen Sie den Blitz nicht von Hand hoch. Dies kann eine Funktionsstörung verursachen.
- Wenn Sie während einer Filmaufnahme die Zoomfunktion benutzen, wird das Betriebsgeräusch der Kamera aufgenommen. Das Betriebsgeräusch der Taste MOVIE wird möglicherweise ebenfalls am Ende der Filmaufnahme aufgenommen.

Betrachten von Bildern

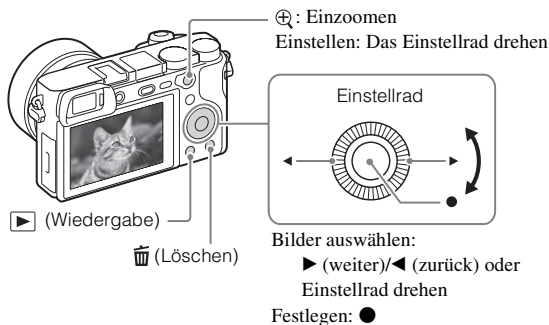

DE

1 Drücken Sie die Taste ▶ (Wiedergabe).

■ Auswählen des nächsten/vorherigen Bilds

Wählen Sie ein Bild aus, indem Sie ▶ (weiter)/◀ (zurück) am Einstellrad drücken oder das Einstellrad drehen. Drücken Sie ● in der Mitte des Einstellrads, um Filme wiederzugeben.

■ Löschen eines Bilds

- ① Drücken Sie die Taste 🗑️ (Löschen).
- ② Wählen Sie [Löschen] mit ▲ am Einstellrad aus, und drücken Sie dann ●.

■ Rückkehr zur Bildaufnahme

Drücken Sie den Auslöser halb nieder.

Einführung zusätzlicher Funktionen

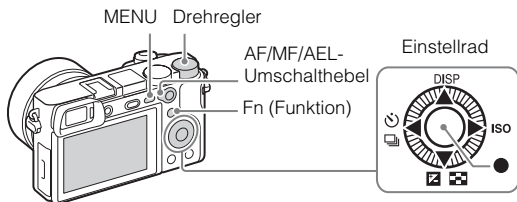

■ Einstellrad

DISP (Anzeige-Inhalt): Gestattet eine Änderung der Monitoranzeige.

ISO (ISO): Gestattet die Einstellung der Empfindlichkeit auf der Basis der Helligkeit.

(Bildindex): Gestattet die gleichzeitige Anzeige mehrerer Bilder auf der Einzelbild-Ansicht.

(Belichtungskorr.): Gestattet eine Korrektur von Belichtung und Helligkeit für das gesamte Bild.

/ (Bildfolgemodus): Gestattet Umschaltung zwischen den Aufnahmemethoden, wie z. B. Einzelaufnahme, Serienaufnahme, Selbstausröseraufnahme oder Reihenaufnahme.

(Fokus-Standard): Wenn Sie diese Taste bei Einstellung von [Fokusfeld] auf [Feld], [Flexible Spot] oder [Erweit. Flexible Spot] drücken, können Sie die Position des Fokusfelds ändern, indem Sie /// am Einstellrad drücken. Sie können die Position des Fokusfelds auch während der Aufnahme von Standbildern ändern. Je nach den in [Fokusfeld] oder [Mittel-AF-Verriegel.] ausgewählten Optionen sind die verfügbaren Funktionen beim Drücken der Taste unterschiedlich.

■ Taste Fn (Funktion)

Gestattet Ihnen, 12 Funktionen zu registrieren, die Sie während der Aufnahme abrufen können.

① Drücken Sie die Taste Fn (Funktion).

② Wählen Sie die gewünschte Funktion aus, indem Sie /// am Einstellrad drücken.

③ Wählen Sie den Einstellwert durch Drehen des Einstellrads aus.

■ Drehregler

Durch einfaches Drehen des Drehreglers können Sie die geeignete Einstellung für jeden Aufnahmemodus sofort ändern.

■ AF/MF/AEL-Umschalthebel

Sie können die Funktion der Taste AF/MF/AEL auf AF/MF oder AEL umschalten, indem Sie die Position des AF/MF/AEL-Umschalthebels ändern. Wenn Sie den AF/MF/AEL-Umschalthebel auf die Position AF/MF stellen und die Taste drücken, wird der Fokussiermodus vorübergehend zwischen automatisch und manuell (AF/MF-Steuerung) umgeschaltet. Wenn Sie den AF/MF/AEL-Umschalthebel auf die Position AEL stellen und die Taste drücken, wird die Belichtung gespeichert (AE-Speicher).

Verwendung der Software

Wenn Sie die folgende Software in Ihrem Computer installieren, wird Ihr Kamera-Erlebnis noch angenehmer.

- PlayMemories Home™: Importiert Bilder zu Ihrem Computer und ermöglicht ihre Benutzung auf verschiedene Weisen (Seite 26).
- Image Data Converter: Zeigt RAW-Bilder an und verarbeitet sie.
- Remote Camera Control: Steuert eine an Ihren Computer angeschlossene Kamera über ein USB-Kabel.

Sie können diese Software von den folgenden URLs herunterladen und in Ihrem Computer installieren.

- 1 Rufen Sie mit dem Internet-Browser Ihres Computers einen der folgenden URLs auf, und folgen Sie dann den Anweisungen auf dem Bildschirm, um die gewünschte Software herunterzuladen.

Windows:

<http://www.sony.co.jp/imsoft/Win/>

Mac:

<http://www.sony.co.jp/imsoft/Mac/>

- Dazu wird eine Internet-Verbindung benötigt.
- Einzelheiten zur Bedienung finden Sie auf der Support-Seite oder der Hilfe-Seite der Software.

Hinweise

- Wenn Sie Remote Camera Control benutzen, wählen Sie die Taste MENU →  (Einstellung) → [USB-Verbindung] → [PC-Fernbedienung], und schließen Sie dann die Kamera an Ihren Computer an.

So importieren Sie Bilder zu Ihrem Computer und benutzen sie (PlayMemories Home)

Die Software PlayMemories Home ermöglicht es Ihnen, Standbilder und Filme zu Ihrem Computer zu importieren und zu benutzen. Sie benötigen PlayMemories Home, um XAVC S-Filme und AVCHD-Filme zu Ihrem Computer zu importieren.

<http://www.sony.net/pm/>



Importieren von Bildern von Ihrer Kamera



Wiedergeben von importierten Bildern



Für Windows sind die folgenden Funktionen ebenfalls verfügbar:



Betrachten von Bildern auf einem Kalender



Erstellen von Filmdiscs



Hochladen von Bildern zu Netzwerkdiensten

Austauschen von Bildern auf PlayMemories Online™



Hinweise

- Zur Benutzung von PlayMemories Online oder anderer Netzwerkdienste wird eine Internet-Verbindung benötigt. PlayMemories Online oder andere Netzwerkdienste sind in manchen Ländern oder Regionen eventuell nicht verfügbar.
- Falls die Software PMB (Picture Motion Browser), die mit älteren Modellen vor 2011 geliefert wurde, bereits auf Ihrem Computer installiert ist, wird sie bei der Installation von PlayMemories Home überschrieben. Verwenden Sie PlayMemories Home, die Nachfolger-Software von PMB.

- Wenn Sie die Kamera an Ihren Computer anschließen, werden möglicherweise neue Funktionen in PlayMemories Home installiert. Es ist empfehlenswert, die Kamera auch dann an den Computer anzuschließen, wenn PlayMemories Home bereits auf dem Computer installiert ist.
- Trennen Sie das Micro-USB-Kabel (mitgeliefert) nicht von der Kamera, während der Bedienungsbildschirm oder der Zugriffsbildschirm angezeigt wird. Anderenfalls können die Daten beschädigt werden.
- Um die Kamera vom Computer zu trennen, klicken Sie auf  in der Taskleiste, und dann auf [ILCE-6300 auswerfen].

Hinzufügen von Funktionen zur Kamera

Sie können die gewünschten Funktionen zu Ihrer Kamera hinzufügen, indem Sie über das Internet eine Verbindung mit der Applikations-Download-Website  (PlayMemories Camera Apps™) herstellen.

<http://www.sony.net/pmca/>

- Nachdem Sie eine Applikation installiert haben, können Sie die Applikation aufrufen, indem Sie ein NFC-taugliches Android-Smartphone unter Verwendung der Funktion [One-Touch(NFC)] an das N-Zeichen der Kamera halten.

DE

Standbildzahlen und Filmaufnahmezeiten

Die Anzahl der Standbilder und die Aufnahmezeit hängen von den Aufnahmebedingungen und der Speicherkarte ab.



■ Standbilder

Die nachstehende Tabelle gibt die ungefähre Anzahl von Bildern an, die auf einer mit dieser Kamera formatierten Speicherkarte aufgenommen werden kann. Die Werte wurden unter Verwendung von Sony-Standard Speicherkarten für Prüfzwecke bestimmt.

 **Bildgröße:** L: 24M

Bei Einstellung von  **Seitenverhält.] auf [3:2]***

Qualität	Anzahl der Standbilder	
	8 GB	64 GB
Standard	1300 Bilder	10500 Bilder
Fein	820 Bilder	6600 Bilder
Extrafein	405 Bilder	3250 Bilder
RAW & JPEG	215 Bilder	1750 Bilder
RAW	295 Bilder	2400 Bilder

* Wenn Sie  **Seitenverhält.] auf eine andere Option als [3:2] einstellen, können Sie mehr Bilder als oben angegeben aufnehmen. (Außer bei Einstellung von  **Qualität] auf [RAW].)****

Filme

Die nachstehende Tabelle zeigt die ungefähren Gesamtaufnahmezeiten bei Verwendung einer mit dieser Kamera formatierten Speicherkarte. Die Aufnahmezeit für XAVC S- und AVCHD-Filme entspricht der Aufnahmezeit bei Einstellung von [Dual-Video-AUFN] auf [Aus].

Datei-format	AufnahmeEinstg	Aufnahmezeit (h (Stunde), m (Minute))		
		8 GB	32 GB	64 GB
XAVC S 4K	30p 100M/25p 100M ^{Super} _{35mm}	9 m	35 m	1 h 15 m
	30p 60M/25p 60M ^{Super} _{35mm}	15 m	1 h	2 h 5 m
	24p 100M ^{Super} _{35mm} *1/ –	9 m	35 m	1 h 15 m
	24p 60M ^{Super} _{35mm} *1/ –	15 m	1 h	2 h 5 m
XAVC S HD	60p 50M ^{Super} _{35mm} /50p 50M ^{Super} _{35mm}	15 m	1 h 15 m	2 h 35 m
	30p 50M ^{Super} _{35mm} /25p 50M ^{Super} _{35mm}	15 m	1 h 15 m	2 h 35 m
	24p 50M ^{Super} _{35mm} *1/ –	15 m	1 h 15 m	2 h 35 m
	120p 100M/100p 100M	9 m	35 m	1 h 15 m
	120p 60M/100p 60M	15 m	1 h	2 h 5 m
	30p 16M*2/25p 16M*2	10 m	55 m	1 h 55 m
	24p 12M*1*2/ –	10 m	55 m	1 h 55 m
AVCHD	60i 24M(FX) ^{Super} _{35mm} /50i 24M(FX) ^{Super} _{35mm}	40 m	3 h	6 h
	60i 17M(FH) ^{Super} _{35mm} /50i 17M(FH) ^{Super} _{35mm}	55 m	4 h 5 m	8 h 15 m
	60p 28M(PS) ^{Super} _{35mm} /50p 28M(PS) ^{Super} _{35mm}	35 m	2 h 30 m	5 h 5 m
	24p 24M(FX) ^{Super} _{35mm} /25p 24M(FX) ^{Super} _{35mm}	40 m	3 h	6 h
	24p 17M(FH) ^{Super} _{35mm} /25p 17M(FH) ^{Super} _{35mm}	55 m	4 h 5 m	8 h 15 m
	MP4	1080/60p 28M ^{Super} _{35mm} /1080/50p 28M ^{Super} _{35mm}	35 m	2 h 35 m
1080/30p 16M ^{Super} _{35mm} /1080/25p 16M ^{Super} _{35mm}		1 h	4 h 10 m	8 h 25 m
720/30p 6M ^{Super} _{35mm} /720/25p 6M ^{Super} _{35mm}		2 h 35 m	10 h 55 m	22 h

*1 Nur bei Einstellung von [NTSC/PAL-Auswahl] auf NTSC

*2 Dateiformat für Aufnahme mit hoher Bildfrequenz (Die angegebenen Werte sind verfügbare Aufnahmezeiten beim Fotografieren, nicht Zeitdauern bei Wiedergabe.)

- Daueraufnahme ist für ungefähr 29 Minuten (eine Produktspezifikationsgrenze) möglich. Die für ununterbrochene Filmaufnahme verfügbare Zeitdauer hängt jedoch von den folgenden Bedingungen ab.
 - Aufnahme mit hoher Bildfrequenz: Ca. 7 Minuten bei [30p 16M]/[25p 16M]; ca. 5 Minuten 30 Sekunden bei [24p 12M]
 - Bei Einstellung des Dateiformats auf MP4 (28M): Ca. 20 Minuten (durch Dateigröße von 4 GB begrenzt)
- Die verfügbare Filmaufnahmezeit ist unterschiedlich, weil die Kamera mit VBR (Variable Bit Rate) aufnimmt. Bei diesem Verfahren wird die Bildqualität abhängig von der Aufnahmeszene automatisch justiert. Wenn Sie schnell bewegte Motive aufnehmen, ist das Bild klarer, aber die verfügbare Aufnahmezeit wird kürzer, weil für die Aufnahme mehr Speicherplatz erforderlich ist. Die Aufnahmezeit hängt ebenfalls von den Aufnahmebedingungen, dem Motiv oder der Einstellung von Bildqualität/Bildgröße ab.

Hinweise zu fortlaufender Filmaufnahme

- Die Durchführung von Filmaufnahmen in hoher Qualität oder Serienaufnahmen mit dem Bildsensor fordert einen hohen Strombedarf. Daher steigt bei fortgesetzter Aufnahme die Innentemperatur der Kamera, besonders die des Bildsensors. In solchen Fällen schaltet sich die Kamera automatisch aus, da höhere Temperaturen die Qualität der Bilder beeinträchtigen oder den internen Mechanismus der Kamera schädigen.
- Die für Filmaufnahme verfügbare Zeitdauer ist wie folgt, wenn die Kamera mit den Standardeinstellungen mit der Aufnahme beginnt, nachdem sie eine Zeitlang ausgeschaltet war. (Die folgenden Werte geben die ununterbrochene Zeit vom Aufnahmestart bis zum Aufnahmestopp an.)

Umgebungs-temperatur	Daueraufnahmezeit für Filme (HD)	Daueraufnahmezeit für Filme (4K)
20 °C	Etwa 29 Minuten	Etwa 20 Minuten
30 °C	Etwa 29 Minuten	Etwa 20 Minuten
40 °C	Etwa 29 Minuten	Etwa 20 Minuten

HD: XAVC S HD 60p 50M/50p 50M

4 K: XAVC S 4K 24p 60M

- Die für Filmaufnahme verfügbare Zeitdauer hängt von der Temperatur, dem Aufnahmeformat/der Aufnahme-Einstellung oder dem Zustand der Kamera vor dem Aufnahmestart ab. Wenn Sie nach dem Einschalten der Kamera den Bildausschnitt häufig ändern oder viele Bilder aufnehmen, steigt die Innentemperatur der Kamera, so dass die verfügbare Aufnahmezeit verkürzt wird.
- Wenn [L] angezeigt wird, brechen Sie die Filmaufnahme ab.
- Falls die Kamera die Aufnahme wegen hoher Temperatur abbricht, lassen Sie die Kamera mehrere Minuten ausgeschaltet liegen. Setzen Sie die Aufnahme fort, nachdem die Innentemperatur der Kamera vollkommen gesunken ist.

Hinweise zur Verwendung der Kamera

In diese Kamera eingebaute Funktionen

- Diese Kamera ist mit Filmen des Formats 1080 60p oder 50p kompatibel. Im Gegensatz zu den bislang üblichen Standard-Aufnahmemodi, bei denen nach einem Zeilensprungverfahren aufgenommen wird, nimmt diese Kamera nach einem Progressivverfahren auf. Dadurch wird die Auflösung erhöht und ein geschmeidigeres, realistischeres Bild geliefert.
- Diese Kamera ist mit Aufnahme in den Formaten 4K 30p/4K 25p/4K 24p kompatibel. Filme können mit höherer Auflösung als im HD-Format aufgenommen werden.

DE

Info zu Benutzung und Pflege

Vermeiden Sie grobe Behandlung, Zerlegen, Abändern, Erschütterungen oder Stöße, z. B. durch Hammerschlag, Fallenlassen oder Drauftreten auf das Produkt. Behandeln Sie das Objektiv mit besonderer Sorgfalt.

Hinweise zu Aufnahme/Wiedergabe

- Vor der eigentlichen Aufnahme sollten Sie eine Probeaufnahme machen, um sich zu vergewissern, dass die Kamera einwandfrei funktioniert.
- Diese Kamera ist von der Konstruktion her staub- und feuchtigkeitsbeständig, aber nicht wasserfest oder spritzwassergeschützt.
- Blicken Sie nicht durch ein abgenommenes Objektiv in die Sonne oder eine starke Lichtquelle. Dadurch kann Ihren Augen bleibender Schaden zugefügt werden. Oder es kann zu einer Funktionsstörung des Objektivs kommen.
- Falls Feuchtigkeitskondensation auftritt, beseitigen Sie diese vor Benutzung der Kamera.
- Unterlassen Sie Schütteln oder Anstoßen der Kamera. Es kann zu einer Funktionsstörung kommen, so dass Sie nicht in der Lage sind, Bilder aufzunehmen. Darüber hinaus kann das Speichermedium unbrauchbar werden, oder Bilddaten können beschädigt werden.

Benutzen bzw. lagern Sie die Kamera nicht an folgenden Orten

- An sehr heißen, kalten oder feuchten Orten
An sehr heißen Orten, wie z. B. in einem in der Sonne geparkten Auto, kann sich das Kameragehäuse verformen, was zu einer Funktionsstörung führen kann.
- Unter direktem Sonnenlicht oder in der Nähe eines Heizkörpers
Das Kameragehäuse kann sich verfärben oder verformen, was eine Funktionsstörung verursachen kann.
- An Orten, die starken Erschütterungen oder Vibrationen ausgesetzt sind
- In der Nähe eines Ortes, der starke Funkwellen erzeugt, Strahlung abgibt oder stark magnetisch ist
An solchen Orten kann die Kamera Bilder eventuell nicht richtig aufnehmen oder wiedergeben.
- An sandigen oder staubigen Orten
Achten Sie darauf, dass kein Sand oder Staub in die Kamera gelangt. Es könnte sonst zu einer Funktionsstörung der Kamera kommen, die in manchen Fällen nicht reparierbar ist.

Info zur Aufbewahrung

Bringen Sie unbedingt die vordere Objektivkappe an, wenn Sie die Kamera nicht benutzen.

Hinweise zu Monitor, elektronischem Sucher und Objektiv

- Da Monitor und elektronischer Sucher unter Einsatz von extrem genauer Präzisionstechnologie hergestellt werden, sind über 99,99 % der Pixel für effektiven Betrieb funktionsfähig. Es können jedoch einige winzige schwarze und/oder helle Punkte (weiße, rote, blaue oder grüne) auf dem Monitor und dem elektronischen Sucher erscheinen. Diese Punkte sind ein normales Resultat des Herstellungsprozesses und haben keinen Einfluss auf die Aufnahme.
- Halten Sie die Kamera nicht am Monitor.
- Achten Sie während des Motorbetriebs des Objektivs darauf, dass Ihre Finger nicht vom Objektiv eingeklemmt werden.

Info zu den Magneten

Magnete sind auf der Rückseite des Monitors und im Bereich um den Blitz angebracht. Legen Sie keine von Magnetfeldern beeinflussten Objekte, z. B. eine Diskette oder eine Kreditkarte, auf den Monitor oder das Kameragehäuse.

Hinweise zum Aufnehmen mit dem Sucher

Wenn Sie den Sucher zum Aufnehmen benutzen, können sich möglicherweise solche Symptome wie Augenbelastung, Ermüdung, Reisekrankheit oder Übelkeit bemerkbar machen. Wir empfehlen Ihnen, beim Aufnehmen mit dem Sucher Pausen in regelmäßigen Abständen einzulegen.

Die erforderliche Länge oder Häufigkeit der Pausen kann je nach der Einzelperson unterschiedlich sein, weshalb es ratsam ist, diese nach eigenem Ermessen zu entscheiden. Falls Sie sich unbehaglich fühlen, benutzen Sie den Sucher nicht, bis Sie sich wieder erholt haben, und konsultieren Sie nötigenfalls Ihren Arzt.

Info zur Benutzung der Objektive und des Zubehörs

Es wird empfohlen, Sony-Objektive/Zubehör, die speziell für die Eigenschaften dieser Kamera entwickelt wurden, zu verwenden.

Werden Produkte anderer Hersteller verwendet, kann es sein, dass die Kamera nicht ihre volle Leistungsfähigkeit entfaltet, oder dass Unfälle bzw. Fehlfunktionen der Kamera auftreten.

Hinweise zum Blitz

- Tragen Sie die Kamera nicht an der Blitzeinheit, und setzen Sie diese auch keiner übermäßigen Kraft aus.
- Falls Wasser, Staub oder Sand in die offene Blitzeinheit gelangen, kann eine Funktionsstörung verursacht werden.
- Achten Sie beim Hineindrücken des Blitzes darauf, dass Ihre Finger nicht eingeklemmt werden.

Info zur Kameratemperatur

Kameragehäuse und Batterie können im Laufe der Benutzung warm werden - dies ist normal.

Info zum Überhitzungsschutz

Je nach der Temperatur der Kamera und des Akkus kann es vorkommen, dass keine Filme aufgenommen werden können, oder dass sich die Kamera zum eigenen Schutz automatisch ausschaltet.

Eine Meldung erscheint auf dem Monitor, bevor sich die Kamera ausschaltet, oder wenn die Filmaufnahme gesperrt wird. Lassen Sie die Kamera in diesem Fall ausgeschaltet, und warten Sie, bis sich die Temperatur von Kamera und Akku normalisiert hat. Falls Sie die Kamera einschalten, ohne Kamera und Akku ausreichend abkühlen zu lassen, schaltet sich die Kamera u. U. erneut aus, oder Filmaufnahmen sind eventuell nicht möglich.

Info zum Laden des Akkus

Wenn Sie einen Akku laden, der lange Zeit nicht benutzt worden ist, wird er u. U. nicht auf die korrekte Kapazität aufgeladen.

Dies ist auf die Eigenschaften des Akkus zurückzuführen. Laden Sie den Akku erneut.

Warnung zum Urheberrecht

- Fernsehprogramme, Filme, Videobänder und andere Materialien können urheberrechtlich geschützt sein. Unerlaubtes Aufnehmen solcher Materialien kann gegen die Bestimmungen des Urheberrechts verstoßen.
- Um illegale Benutzung von [Urheberrechtsinfos] zu verhüten, lassen Sie [Fotografen einstellen] und [Urheberrecht einst.] leer, wenn Sie die Kamera verleihen oder übertragen.
- Sony übernimmt keine Verantwortung für Störungen oder Schäden, die durch unbefugte Benutzung von [Urheberrechtsinfos] verursacht werden.

Keine Garantie bei beschädigtem Inhalt oder Aufnahmeausfällen

Sony bietet keine Garantie für Aufnahmeversagen oder Verlust bzw. Beschädigung des Aufnahmeinhalts oder der Audiodaten, die auf eine Funktionsstörung der Kamera oder des Speichermediums usw. zurückzuführen sind. Wir empfehlen, Sicherungskopien von wichtigen Daten anzufertigen.

Reinigen des Kameragehäuses

Reinigen Sie das Kameragehäuse mit einem weichen, leicht mit Wasser angefeuchteten Tuch, und wischen Sie anschließend das Gehäuse mit einem trockenen Tuch ab. Um Beschädigung der Oberfläche oder des Gehäuses zu verhüten:

- Setzen Sie die Kamera keinen Chemikalien, wie z. B. Verdüner, Benzin, Alkohol, Feuchttücher, Insektenschutzmittel, Sonnencreme oder Insektenbekämpfungsmittel, aus.

Pflegen des Monitors

- Die Beschichtung des Monitors kann durch anhaftende Handcreme oder Feuchtigkeitscreme aufgelöst werden. Falls eine dieser Substanzen auf den Monitor gelangt, wischen Sie sie unverzüglich ab.
- Durch starkes Wischen mit Papiertüchern oder anderem Material kann die Beschichtung beschädigt werden.
- Falls Fingerabdrücke oder Schmutz am Monitor haften, empfehlen wir, den Schmutz sanft zu entfernen, bevor Sie den Monitor mit einem weichen Tuch sauber wischen.

Hinweise zu Drahtlos-LAN

Wir übernehmen keinerlei Verantwortung für etwaige Schäden, die durch unbefugten Zugriff auf bzw. unbefugte Benutzung von in der Kamera gespeicherten Zieladressen bei Verlust oder Diebstahl entstehen.

Hinweise zur Sicherheit bei Verwendung von WLAN-Produkten

- Achten Sie stets darauf, dass Sie ein sicheres Drahtlos-LAN verwenden, um Hacking, Zugriff durch böswillige Dritte oder sonstige Sicherheitslücken zu vermeiden.
- Bei Verwendung eines Drahtlos-LAN ist es sehr wichtig, die richtigen Sicherheitseinstellungen vorzunehmen.
- Falls bei Verwendung eines Drahtlos-LAN ein Sicherheitsproblem entsteht, weil keine Sicherheitsmaßnahmen in Kraft sind oder unvermeidliche Umstände auftreten, übernimmt Sony keine Verantwortung für Verluste oder Schäden.

Technische Daten

Kamera

[System]

Kameratyp: Digitalkamera mit Wechselobjektiv
Objektiv: Sony E-Bajonett-Objektiv

[Bildsensor]

Bildsensor: APS-C-Format (23,5 mm × 15,6 mm) CMOS-Bildsensor
Effektive Pixelzahl der Kamera:
Ca. 24 200 000 Pixel
Gesamtpixelzahl des Bildsensors:
Ca. 25 000 000 Pixel

[Staubschutz]

System: Antistatiksicht auf optischem Filter und Ultraschall-Vibrationsmechanismus

[Autofokussystem]

System: Phasenerkennungssystem/
Kontrasterkennungssystem
Empfindlichkeitsbereich: EV-1 bis EV20 (bei ISO 100-Konvertierung mit F2,0-Objektiv)

[Belichtungssteuerung]

Messmethode: 1 200-Segment-Messung durch den Bildsensor
Messbereich: EV-2 bis EV20 (bei ISO 100-Konvertierung mit F2,0-Objektiv)
ISO-Empfindlichkeit (Empfohlener Belichtungsindex):
Standbilder: AUTO, ISO 100 – ISO 25 600 (Erweiterte ISO:
Maximale ISO 51 200)
Filme: AUTO, ISO 100 – ISO 25 600-Entsprechung

Belichtungskorrektur: ±5,0 EV
(umschaltbar zwischen 1/3- und 1/2-EV-Schritten)

[Verschluss]

Typ: Elektronisch gesteuerter Vertikal-Schlitzverschluss
Verschlusszeitbereich:
Standbilder: 1/4 000 Sekunde bis 30 Sekunden, BULB
Filme: 1/4 000 Sekunde bis 1/4 Sekunde (1/3-EV-Schritte)
– 1080 60i-kompatibles Gerät bis zu 1/60 Sekunde im Modus AUTO (bis zu 1/30 Sekunde im automatischen Langverschlusszeitmodus)
– 1080 50i-kompatibles Gerät bis zu 1/50 Sekunde im Modus AUTO (bis zu 1/25 Sekunde im automatischen Langverschlusszeitmodus)
Blitzsynchronzeit: 1/160 Sekunde

[Speichermedium]

Memory Stick PRO Duo,
SD-Speicherkarte

[Monitor]

LCD-Monitor: Breitbild, 7,5 cm (3,0 Zoll) TFT-Ansteuerung
Gesamtzahl der Bildpunkte:
921 600 Punkte

[Elektronischer Sucher]

Typ: Elektronischer Sucher

Gesamtzahl der Bildpunkte:

2 359 296 Punkte

Sucherbildabdeckung: 100%

Vergrößerung:

Ca. 1,07 ×

Ca. 0,70 × (35-mm-Format-

Entsprechung) mit 50-mm-

Objektiv auf unendlich, -1 m^{-1}

(Dioptrien)

Augenpunkt (CIPA-konform):

Ca. 23 mm vom Okular, ca.

21,4 mm vom Okularrahmen bei

-1 m^{-1}

Dioptrien-Einstellung: $-4,0 \text{ m}^{-1}$ bis

$+3,0 \text{ m}^{-1}$

[Eingänge/Ausgänge]

Multi/Micro-USB-Buchse*:

Hi-Speed USB (USB 2.0)

* Unterstützt Micro-USB-
kompatible Geräte.

HDMI: HDMI-D-Mikrobuchse

Buchse  (Mikrofon): \varnothing 3,5-mm-

Stereo-Minibuchse

[Stromversorgung]

Batterietyp: Akku NP-FW50

[Leistungsaufnahme (während der Aufnahme)]

Bei Verwendung eines E PZ 16 –

50 mm F3.5 – 5.6 OSS-Objektivs*

Ca. 2,5 W (bei Aufnahme mit dem
Sucher)

Ca. 2,2 W (bei Aufnahme mit dem
Monitor)

* mit ILCE-6300L geliefert

[Sonstiges]

Exif Print: Kompatibel

PRINT Image Matching III:

Kompatibel

DPOF: Kompatibel

Abmessungen (CIPA-konform) (ca.):

120,0 mm × 66,9 mm × 48,8 mm

(B/H/T)

Gewicht (CIPA-konform) (ca.):

404 g (inklusive Akku und

Memory Stick PRO Duo)

361 g (nur Kamera)

Betriebstemperatur: 0 °C bis 40 °C

Lagertemperatur: -20 °C bis $+60 \text{ °C}$

Dateiformat:

Standbild: JPEG-konform (DCF

Ver. 2.0, Exif Ver. 2.3, MPF

Baseline), RAW (Sony ARW 2.3
Format)

Filme (XAVC S-Format):

Mit dem Format MPEG-4 AVC/

H.264 XAVC S Ver. 1.0 konform

Video: MPEG-4 AVC/H.264

Audio: LPCM 2ch (48 kHz 16 Bit)

Film (AVCHD-Format): mit dem

Format AVCHD Ver. 2.0

kompatibel

Video: MPEG-4 AVC/H.264

Audio: Dolby Digital 2ch

Dolby Digital Stereo Creator

• Hergestellt unter Lizenz von

Dolby Laboratories.

Film (MP4-Format):

Video: MPEG-4 AVC/H.264

Audio: MPEG-4 AAC-LC 2ch

USB-Kommunikation: Hi-Speed

USB (USB 2.0)

[Blitz]

Blitzleitzahl: 6 (in Metern bei ISO 100)
Blitzladezeit: Ca. 4 Sekunden
Blitzbereichsabdeckung: Deckt ein
16 mm-Objektiv ab (durch das
Objektiv angegebene Brennweite)
Blitzkompensation: $\pm 3,0$ EV
(umschaltbar zwischen 1/3- und
1/2-EV-Schritten)

[Drahtloses LAN]

Unterstütztes Format:
IEEE 802.11 b/g/n
Frequenzband: 2,4 GHz
Unterstützte Sicherheitsprotokolle:
WEP/WPA-PSK/WPA2-PSK
Konfigurationsmethode: Wi-Fi
Protected Setup (WPS)/Manuell
Zugangsmethode: Infrastruktur-Modus
NFC: NFC Forum Type 3 Tag-
konform

Model No. WW906746

Netzteil AC-UUD12/UUE12

Spannungsversorgung: 100 V bis
240 V Wechselstrom, 50 Hz/
60 Hz, 0,2 A
Ausgangsspannung: 5 V Gleichstrom,
1,5 A

Akku NP-FW50

Batterietyp: Lithium-Ionen-Akku
Maximale Spannung: 8,4 V
Gleichstrom
Nennspannung: 7,2 V Gleichstrom
Maximale Ladespannung: 8,4 V
Gleichstrom
Maximaler Ladestrom: 1,02 A
Kapazität: 7,3 Wh (1 020 mAh)

Objektiv E PZ 16 – 50 mm F3.5 – 5.6 OSS*1 (mit ILCE-6300L geliefert)

Entspricht der Brennweite des 35-mm-
Formats*2: 24 mm – 75 mm
Linsengruppen – Elemente: 8 – 9
Blickwinkel*2: 83 ° – 32 °
Minimale Fokussierweite*3:
0,25 m – 0,3 m
Maximale Vergrößerung: 0,215×
Minimale Blende: f/22 – f/36
Filterdurchmesser: 40,5 mm
Abmessungen (max. Durchmesser ×
Höhe): Ca. 64,7 mm × 29,9 mm
Gewicht: Ca. 116 g
SteadyShot: Verfügbar

*1 Motorzoomobjektiv

*2 Die für die entsprechende 35-mm-
Kleinbildformat-Brennweite und den
Blickwinkel angegebenen Werte
gelten für Digitalkameras, die mit
einem Bildsensor im Format APS-C
ausgestattet sind.

*3 Die Naheinstellgrenze ist der
kürzeste Abstand zwischen
Bildsensor und Motiv.

Änderungen von Design und
technischen Daten vorbehalten.

Info zur Brennweite



Der Bildwinkel dieser Kamera ist
schmäler als der einer 35-mm-
Kleinbildkamera. Sie können die
ungefähre Entsprechung der
Brennweite einer 35-mm-
Kleinbildkamera erzielen und mit
demselben Bildwinkel aufnehmen,
indem Sie die Brennweite Ihres
Objektivs um die Hälfte verlängern.
Wenn Sie beispielsweise ein 50-mm-
Objektiv verwenden, erhalten Sie die
ungefähre Entsprechung eines 75-mm-
Objektivs einer 35-mm-Kleinbildkamera.

DE

DE

37

Markenzeichen

- Memory Stick und  sind Markenzeichen oder eingetragene Markenzeichen der Sony Corporation.
- XAVC S und  sind eingetragene Markenzeichen der Sony Corporation.
- „AVCHD Progressive“ und das „AVCHD Progressive“-Logo sind Markenzeichen der Panasonic Corporation und Sony Corporation.
- Dolby und das Doppel-D-Symbol sind Markenzeichen von Dolby Laboratories.
- Die Begriffe HDMI und HDMI High-Definition Multimedia Interface sowie das HDMI-Logo sind Markenzeichen bzw. eingetragene Markenzeichen von HDMI Licensing LLC in den Vereinigten Staaten und anderen Ländern.
- Windows ist ein eingetragenes Markenzeichen der Microsoft Corporation in den Vereinigten Staaten und/oder anderen Ländern.
- Mac ist ein eingetragenes Markenzeichen von Apple Inc. in den Vereinigten Staaten und anderen Ländern.
- iPhone und iPad sind eingetragene Markenzeichen von Apple Inc. in den Vereinigten Staaten und anderen Ländern.
- Das SDXC-Logo ist ein Markenzeichen von SD-3C, LLC.
- Android und Google Play sind Markenzeichen der Google Inc.
- Wi-Fi, das Wi-Fi-Logo und Wi-Fi Protected Setup sind eingetragene Markenzeichen bzw. Markenzeichen der Wi-Fi Alliance.

- Das N-Zeichen ist ein Markenzeichen oder eingetragenes Markenzeichen von NFC Forum, Inc. in den Vereinigten Staaten und anderen Ländern.
- DLNA und DLNA CERTIFIED sind Markenzeichen der Digital Living Network Alliance.
- Facebook und das „f“-Logo sind Markenzeichen oder eingetragene Markenzeichen von Facebook, Inc.
- YouTube und das YouTube-Logo sind Markenzeichen oder eingetragene Markenzeichen von Google Inc.
- Eye-Fi ist ein Markenzeichen von Eye-Fi, Inc.
- Außerdem sind die in dieser Anleitung verwendeten System- und Produktbezeichnungen im Allgemeinen Markenzeichen oder eingetragene Markenzeichen ihrer jeweiligen Entwickler oder Hersteller. Die Zeichen TM oder ® werden jedoch nicht in allen Fällen in dieser Anleitung verwendet.



Info zu Software, die GNU GPL/LGPL unterliegt

Softwareprodukte, die der GNU General Public License (im Folgenden als „GPL“ bezeichnet) oder der GNU Lesser General Public License (im Folgenden als „LGPL“ bezeichnet) unterliegen, sind in das Produkt integriert.

Hiermit werden Sie darüber informiert, dass Sie berechtigt sind, auf Quellcode für diese Softwareprogramme unter den Bedingungen der mitgelieferten Lizenzen GPL/LGPL zuzugreifen, ihn zu modifizieren und weiter zu vertreiben.

Quellcode wird im Internet bereitgestellt. Verwenden Sie folgende URL, um ihn herunterzuladen.

<http://oss.sony.net/Products/Linux/>
Bitte wenden Sie sich wegen des Inhalts von Quellcode nicht an uns.

Lizenzen (in Englisch) sind im internen Speicher Ihres Produkts aufgezeichnet.

Stellen Sie eine Massenspeicherverbindung zwischen dem Produkt und einem Computer her, um die Lizenzen im Ordner „PMHOME“ - „LICENSE“ zu lesen.

Zusätzliche Informationen zu diesem Produkt und Antworten zu häufig gestellten Fragen können Sie auf unserer Kundendienst-Website finden.

<http://www.sony.net/>

DE

Más información sobre la cámara (“Guía de Ayuda”)



La “Guía de Ayuda” es un manual on-line. Puede leer la “Guía de Ayuda” en su ordenador o smartphone. Consúltela para ver instrucciones exhaustivas sobre las muchas funciones de la cámara.

URL:

http://rd1.sony.net/help/ilc/1540/h_zz/



Visionado de la Guía

Esta cámara está equipada con una guía de instrucciones incorporada.

Guía en la cámara

La Guía en la cámara visualiza explicaciones para la función de menú o ajuste seleccionado actualmente.

- ① Asigne Guía en la cámara al botón deseado utilizando [Tecla person.(toma)].
Botón MENU →  (Ajustes personalizad.) → [Tecla person.(toma)] → Seleccione el botón deseado asignado a la función. → [Guía en la cámara]
- ② Pulse el botón MENU y utilice la rueda de control para seleccionar un elemento de MENU cuya explicación quiera leer, y después pulse el botón al que está asignada la [Guía en la cámara].

POR FAVOR LEA
DETALLADAMENTE ESTE
MANUAL DE INSTRUCCIONES
ANTES DE CONECTAR Y OPERAR
ESTE EQUIPO.

RECUERDE QUE UN MAL USO DE
SU APARATO PODRÍA ANULAR
LA GARANTÍA.

Nombre del producto: Cámara Digital
Modelo: ILCE-6300

AVISO

Para reducir el riesgo de incendio o descarga eléctrica, no exponga la unidad a la lluvia ni a la humedad.

INSTRUCCIONES DE SEGURIDAD IMPORTANTES -GUARDE ESTAS INSTRUCCIONES PELIGRO PARA REDUCIR EL RIESGO DE INCENDIO O DESCARGA ELÉCTRICA, SIGA ATENTAMENTE ESTAS INSTRUCCIONES



PRECAUCIÓN

Batería

Si la batería se manipula indebidamente, puede explotar y causar un incendio o provocarle quemaduras químicas. Tenga en cuenta las siguientes precauciones.

- No desmonte el producto.
- No aplaste ni exponga la batería a impactos tales como golpes o caídas, ni la deje caer o la pise.

- No provoque un cortocircuito en la batería ni permita que objetos metálicos entren en contacto con sus terminales.
- No exponga la batería a temperaturas superiores a 60 °C como a la luz solar directa, o en el interior de un automóvil estacionado al sol.
- No la incinere ni la arroje al fuego.
- No manipule baterías de iones de litio dañadas o con fugas.
- Asegúrese de cargar la batería con un cargador de baterías original de Sony o con un dispositivo que pueda cargarla.
- Mantenga la batería fuera del alcance de niños pequeños.
- Mantenga la batería seca.
- Sustitúyala únicamente por otra del mismo tipo o equivalente recomendada por Sony.
- Deshágase de la batería usada lo antes posible según el procedimiento que se describe en las instrucciones.

Utilice una toma de corriente de la pared cercana cuando utilice el adaptador de ca (FUENTE DE ALIMENTACIÓN)/cargador de batería suministrado o recomendado. Si ocurre cualquier problema de funcionamiento, desconecte inmediatamente la clavija de la toma de corriente de la pared para desconectar la fuente de alimentación.

Si utiliza el producto con una luz de carga, tenga en cuenta que el producto no estará desconectado de la fuente de alimentación aun cuando la lámpara se apague.

El cable de alimentación, si se ha suministrado, está diseñado de manera específica para utilizarse únicamente con este equipo y no deberá utilizarse con ningún otro equipo eléctrico.

ES

| Cable de alimentación

Para clientes en Reino Unido, Irlanda, Malta, Chipre y Arabia Saudita Utilice el cable de alimentación (A). Por razones de seguridad, el cable de alimentación (B) no está pensado para los países/regiones de arriba y, por lo tanto, no debe ser utilizado allí.

Para clientes en otros países/regiones de la UE

Utilice el cable de alimentación (B).

(A)

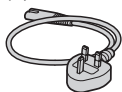

(B)



| Aviso

Si la electricidad estática o el electromagnetismo interrumpen la transmisión de datos (fallo), reinicie la aplicación o desconecte el cable de comunicación (USB, etc.) y vuelva a conectarlo.

Este producto ha sido probado y cumple con los límites estipulados por el reglamento EMC para utilizar cables de conexión de menos de 3 metros de longitud.

Los campos electromagnéticos a frecuencias específicas podrán influir en la imagen y el sonido de esta unidad.

PARA LOS CLIENTES DE EUROPA

| Aviso para los clientes de países en los que se aplican las directivas de la UE

Fabricante: Sony Corporation, 1-7-1 Konan Minato-ku Tokyo, 108-0075 Japón
Para la conformidad del producto en la UE: Sony Belgium, bijkantoor van Sony Europe Limited, Da Vincilaan 7-D1, 1935 Zaventem, Bélgica



Por medio de la presente Sony Corporation declara que este equipo cumple con los requisitos esenciales y cualesquiera otras disposiciones aplicables o exigibles de la Directiva 1999/5/CE. Para mayor información, por favor consulte el siguiente URL:
<http://www.compliance.sony.de/>

| Tratamiento de las baterías y equipos eléctricos y electrónicos al final de su vida útil (aplicable en la Unión Europea y en países europeos con sistemas de tratamiento selectivo de residuos)



Este símbolo en el producto, en la batería o en el embalaje indica que el producto y la batería no pueden ser tratados como un residuo doméstico

normal. En algunas baterías este símbolo puede utilizarse en combinación con un símbolo químico. El símbolo químico del mercurio (Hg) o del plomo (Pb) se añadirá si la batería contiene más del 0,0005% de mercurio o del 0,004% de plomo. Al asegurarse de que estos productos y baterías se desechan correctamente, usted ayuda a prevenir las consecuencias potencialmente negativas para el medio ambiente y la salud humana que podrían derivarse de la incorrecta manipulación. El reciclaje de materiales ayuda a conservar los recursos naturales.

En el caso de productos que por razones de seguridad, rendimiento o mantenimiento de datos sea necesaria una conexión permanente con la batería incorporada, esta batería solo deberá ser reemplazada por personal técnico cualificado para ello. Para asegurarse de que la batería será tratada correctamente, entregue estos productos al final de su vida útil en un punto de recogida para el reciclado de aparatos eléctricos y electrónicos. Para las demás baterías, consulte la sección donde se indica cómo extraer la batería del producto de forma segura. Deposite la batería en el correspondiente punto de recogida para el reciclado de baterías. Para recibir información detallada sobre el reciclaje de este producto o de la batería, póngase en contacto con el ayuntamiento, el punto de recogida más cercano o el establecimiento donde ha adquirido el producto o la batería.

ES

AVISO IMPORTANTE PARA MÉXICO

La operación de este equipo está sujeta a las siguientes dos condiciones: (1) es posible que este equipo o dispositivo no cause interferencia perjudicial y (2) este equipo o dispositivo debe aceptar cualquier interferencia, incluyendo la que pueda causar su operación no deseada.

Para consultar la información relacionada al número del certificado, refiérase a la etiqueta del empaque y/o del producto.

Contenido

Preparación de la cámara **Paso 1** página 7

- Comprobación de los elementos suministrados
- Identificación de las partes
- Inserción de la batería
- Carga de la batería
- Inserción de una tarjeta de memoria (se vende por separado)
- Colocación/extracción del objetivo
- Ajuste del idioma y el reloj

Operación básica **Paso 2** página 22

- Toma de imágenes fijas/películas

Función de reproducción **Paso 3** página 23

- Visionado de imágenes

Función de grabación **Paso 4** página 24

- Presentación de otras funciones

Utilización de un ordenador página 25

- Utilización de software
- Importación de imágenes a su ordenador y utilización de las mismas (PlayMemories Home)

Para añadir funciones a la cámara página 27

- Para añadir funciones a la cámara

Otros página 27

- Número de imágenes fijas y tiempo grabable de películas
- Notas sobre la grabación de película continua
- Notas sobre la utilización de la cámara
- Especificaciones

Este manual cubre varios modelos suministrados con distintos objetivos.

El nombre de modelo varía en función del objetivo suministrado. El modelo disponible varía en función de los países y regiones.

Nombre de modelo	Objetivo
ILCE-6300	No suministrado
ILCE-6300L	E PZ 16 – 50 mm

Comprobación de los elementos suministrados

Compruebe primero el nombre de modelo de la cámara (página 6). Los accesorios suministrados varían en función del modelo.

El número entre paréntesis indica la cantidad.

■ Suministrados con todos los modelos

- Cámara (1)
- Cable de alimentación (1)*
(suministrado en algunos países/
regiones)



* Podrían suministrarse varios cables de alimentación con la cámara. Utilice el cable adecuado a su país o región. Consulte la página 4.

- Batería recargable NP-FW50 (1)

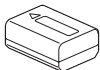

- Cable micro USB (1)

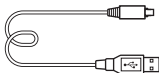

- Adaptador de ca (FUENTE DE ALIMENTACIÓN) (1)

- Correa de bandolera (1)

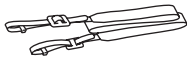

- Caperuza de ocular (1)



- Tapa de zapata (1) (colocada en la cámara)

- Manual de instrucciones (este manual) (1)

- Wi-Fi Connection/One-touch (NFC) Guide (1)

Esta guía explica las funciones que requieren una conexión Wi-Fi.

■ ILCE-6300

- Tapa de caja (1) (colocada en la cámara)

■ ILCE-6300L

- Lente de zoom E PZ 16 – 50 mm (1) (colocado en la cámara)/Tapa delantera del objetivo (1) (colocada en el objetivo)

ES

Identificación de las partes

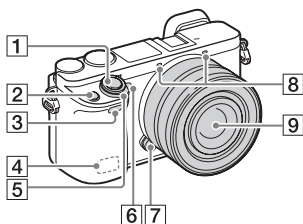

Si se extrae el objetivo

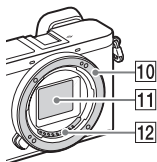



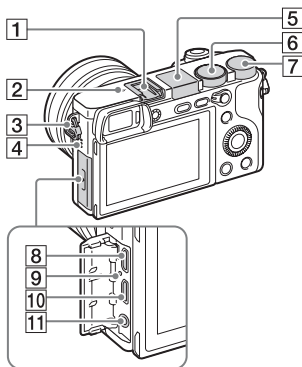

- 1 Botón disparador
- 2 Botón C1 (Personalizado 1)
- 3 Sensor remoto
- 4 Antena Wi-Fi (incorporada)
- 5 Interruptor ON/OFF (Alimentación)
- 6 Luz del autodesparador/ Iluminador AF
- 7 Botón de liberación del objetivo
- 8 Micrófono*¹
- 9 Objetivo
- 10 Montura
- 11 Sensor de imagen*²
- 12 Contactos del objetivo*²

*¹ No cubra esta parte durante la grabación de películas.

*² No toque directamente esta parte.



- 1 Zapata de interfaz múltiple*
- 2  Marca de posición del sensor de imagen
- 3 Gancho para la correa de bandolera
- 4 Altavoz
- 5 Flash
 - Pulse el botón  (extracción de flash) para utilizar el flash. El flash no se extrae automáticamente.
 - Cuando no esté utilizando el flash, vuelva a presionarlo hacia abajo para meterlo en el cuerpo de la cámara.

- 6** Dial de modo
AUTO (Modo automático)/
P (Programa auto.)/
A (Priorid. abertura)/
S (Prior. tiempo expos.)/
M (Exposición manual)/
1/2 (Recuperar memoria)/
 (Película/HFR)/
 (Barrido panorámico)/
SCN (Selección escena)

- 7** Dial de control

- 8** Terminal multi/micro USB*
 • Admite dispositivo compatible con micro USB.

- 9** Luz de carga

- 10** Toma micro HDMI

- 11** Toma  (Micrófono)
 • Cuando se conecta un micrófono externo, el micrófono se enciende automáticamente. Si el micrófono externo es de los que se alimenta/es del tipo, la alimentación del micrófono será suministrará por la cámara.

* Para ver detalles sobre accesorios compatibles para la zapata de interfaz múltiple y el terminal multi/micro USB, visite el sitio web de Sony, o consulte con el distribuidor de Sony o con la oficina de servicio local autorizada de Sony. También puede utilizar accesorios que sean compatibles con la zapata para accesorios. Las operaciones con accesorios de otros fabricantes no están garantizadas.

Multi Interface Shoe

Accessory Shoe

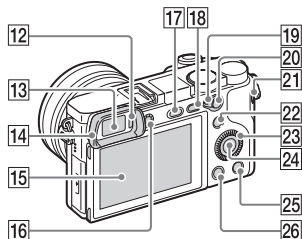

- 12** Sensor de ojo

- 13** Visor

- 14** Caperuza de ocular

- No se coloca en la cámara en fábrica. Se recomienda colocar la caperuza de ocular cuando tenga intención de utilizar el visor.

ES

Para colocar/quitar la caperuza de ocular

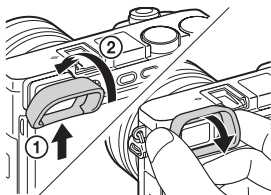

- Quite la caperuza de ocular cuando coloque un accesorio (se vende por separado) en la zapata de interfaz múltiple.

15 Monitor

- Puede ajustar la pantalla a un ángulo fácilmente visible y tomar imagen desde cualquier posición.

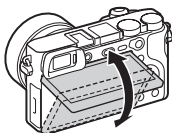

16 Dial de ajuste de dioptrías

- Regule el dial de ajuste de dioptrías a su vista hasta que la visualización aparezca claramente en el visor. Si resulta difícil girar el dial de ajuste de dioptrías, quite caperuza de ocular y después ajuste el dial.

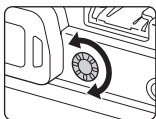

17 Botón (extracción de flash)

18 Botón MENU

19 Palanca de conmutador AF/MF/AEL

20 Para toma de imagen: Botón AF/MF/botón AEL

Para visionado:

Botón  (Ampliar)

21 Botón MOVIE (Película)

22 Para toma de imagen:

Botón Fn (Función)

Para visionado:

Botón  (Enviar a smartphone)

- Puede visualizar la pantalla para [Enviar a smartphone] pulsando el botón  (Enviar a smartphone).

23 Rueda de control

24 Botón del centro

25 Botón C2 (Personalizado 2)/

Botón  (Borrar)

26 Botón (Reproducir)

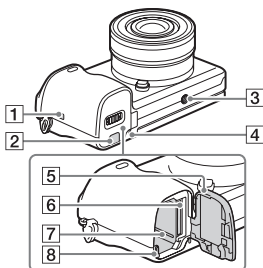

1 (marca N)

- Toque la marca cuando quiera conectar la cámara a un smartphone equipado con la función NFC.
- NFC (Near Field Communication) es un estándar internacional de la tecnología de comunicación inalámbrica de corto alcance.

- 2** Cubierta de la placa de conexión
- Úsela si utiliza un adaptador de ca AC-PW20 (se vende por separado). Inserte la placa de conexión en el compartimiento de la batería, y después pase el cable a través de la cubierta de la placa de conexión como se muestra abajo.

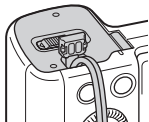

- Asegúrese de no pellizcar el cable al cerrar la cubierta.
- 3** Orificio roscado para trípode
- Utilice un trípode con un tornillo de menos de 5,5 mm de largo. De lo contrario, no podrá sujetar firmemente la cámara, y es posible que la cámara se dañe.
- 4** Luz de acceso
- 5** Tapa de la batería/tarjeta de memoria
- 6** Ranura para tarjeta de memoria
- 7** Ranura de inserción de la batería
- 8** Palanca de bloqueo de la batería

■ Objetivo

Consulte la página 37 sobre las especificaciones de los objetivos.

E PZ 16 – 50 mm F3.5 – 5.6 OSS (suministrado con ILCE-6300L)

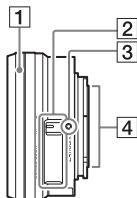

- 1** Anillo de zoom/enfoque
- 2** Palanca de zoom
- 3** Índice de montura
- 4** Contactos del objetivo*

* No toque directamente esta parte.

ES

Inserción de la batería

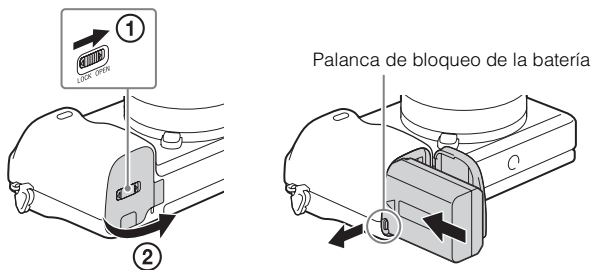

1 Abra la tapa.

2 Inserte la batería.

- Mientras pulsa la palanca de bloqueo de la batería, inserte la batería como se muestra en la ilustración. Asegúrese de que la palanca de bloqueo de la batería se bloquea después de insertar la batería.
- Si cierra la tapa con la batería insertada incorrectamente podrá dañar la cámara.

Carga de la batería

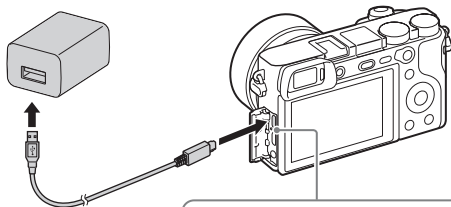

Luz de carga
Encendida: Cargando
Apagada: Carga finalizada
Parpadea:
Error de carga o carga puesta en
pausa temporalmente porque la
cámara no está dentro del rango de
temperatura apropiado

1 Conecte la cámara al adaptador de ca (suministrado), utilizando el cable micro USB (suministrado).

2 Conecte el adaptador de ca a la toma de corriente de la pared.

La luz de carga se ilumina de color naranja y comienza la carga.

- Apague la cámara mientras carga la batería.
- Puede cargar la batería incluso cuando esté parcialmente cargada.
- Cuando la luz de carga parpadee y la carga no haya terminado, extraiga la batería y vuelva a insertarla.
- Para algunos países/regiones, conecte el cable de alimentación al adaptador de ca, y conecte el adaptador de ca a una toma de corriente de la pared.

Notas

- Si la luz de carga de la cámara parpadea cuando el adaptador de ca está conectado a la toma de corriente de la pared, indica que la carga se ha detenido temporalmente porque la temperatura está fuera del rango recomendado. La carga se reanuda cuando la temperatura vuelve a estar dentro del rango adecuado. Le recomendamos cargar la batería a una temperatura ambiente de entre 10 °C a 30 °C

- La batería podrá no cargarse eficazmente si la sección del terminal de la batería está sucia. En este caso, limpie ligeramente cualquier resto de polvo de la sección del terminal de la batería utilizando un paño suave o un bastoncillo de algodón.
- Conecte el adaptador de ca (suministrado) a la toma de corriente de la pared más cercana. Si se produce un mal funcionamiento mientras utiliza el adaptador de ca, desenchufe la clavija de la toma de corriente de la pared inmediatamente para desconectar la fuente de alimentación.
- Cuando termine la carga, desconecte el adaptador de ca de la toma de corriente de la pared.
- Asegúrese de utilizar solamente baterías, cable micro USB (suministrado) y adaptador de ca (suministrado) de la marca Sony genuinos.

■ Tiempo de carga (Carga completa)

El tiempo de carga es de aproximadamente 150 minutos utilizando el adaptador de ca (FUENTE DE ALIMENTACIÓN) (suministrado). La luz de carga se ilumina y después se apaga inmediatamente cuando la batería está cargada completamente.

Notas

- El tiempo de carga indicado arriba se aplica cuando se carga una batería totalmente agotada a una temperatura de 25 °C. La carga podrá llevar más tiempo dependiendo de las condiciones de uso y de las circunstancias.

■ Carga mediante conexión a un ordenador

La batería se puede cargar conectando la cámara a un ordenador utilizando un cable micro USB.

Notas

- Si se conecta la cámara a un ordenador portátil que no está conectado a una fuente de alimentación, disminuye el nivel de batería del portátil. No cargue durante un periodo de tiempo prolongado.
- No encienda, apague ni reinicie el ordenador, ni lo reanude a partir del modo de ahorro de energía, cuando se haya establecido una conexión USB entre el ordenador y la cámara. Eso podrá ocasionar que la cámara no funcione correctamente. Antes de encender, apagar o reiniciar el ordenador, o de reanudarlo a partir del modo de ahorro de energía, desconecte la cámara y el ordenador.

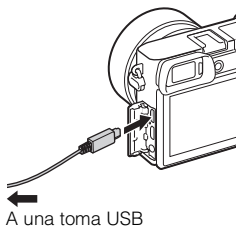

■ Duración de la batería y número de imágenes que se pueden grabar y reproducir

		Duración de la batería	Número de imágenes
Tomar (imágenes fijas)	Monitor	—	Aprox. 400 imágenes
	Visor	—	Aprox. 350 imágenes
Toma típica de película	Monitor	Aprox. 75 minuto	—
	Visor	Aprox. 70 minuto	—
Toma continua de película	Monitor	Aprox. 115 minuto	—
	Visor	Aprox. 115 minuto	—
Visionado (imágenes fijas)		Aprox. 360 minuto	Aprox. 7 100 imágenes

Notas

- El número de imágenes de arriba se aplica cuando la batería está completamente cargada. El número de imágenes podrá disminuir dependiendo de las condiciones de uso.
- El número de imágenes que se pueden grabar es para tomar en las condiciones siguientes:
 - Utilizando un Memory Stick PRO Duo™ (Mark2) de Sony (se vende por separado).
 - Cuando hay colocado un objetivo E PZ 16 – 50 mm F3.5 – 5.6 OSS.
 - La batería es utilizada a una temperatura ambiente de 25 °C
 - [Brillo del visor]: [Manual] [±0]
 - [Brillo de monitor]: [Manual] [±0]
 - [Calidad visual]: [Estándar]
- El número para “Tomar (imágenes fijas)” está basado en el estándar CIPA, y es para tomar imágenes en las condiciones siguientes: (CIPA: Camera & Imaging Products Association)
 - DISP está ajustado a [Mostrar toda info.].
 - [Modo de enfoque]: [AF automático]
 - Toma de una imagen cada 30 segundo.
 - El flash se utiliza una de cada dos veces.
 - La alimentación se conecta y desconecta una de cada diez veces.

- El número de minuto para toma de película está basado en el estándar CIPA, y es para tomar película en las condiciones siguientes:
 -  Grabar ajuste]: XAVC S HD 60p 50M ^{Super 35mm} /50p 50M ^{Super 35mm}.
 - Toma típica de película: La duración de la batería está basada utilizando las operaciones de inicio/detención de la toma, zoom, apagado/encendido, etc., repetidamente.
 - Toma continua de película: La duración de la batería está basada en la toma de película sin parar hasta alcanzar el límite (29 minuto), y continuando después pulsando el botón MOVIE otra vez. No se utilizan otras funciones, tal como el zoom.

■ Suministro de alimentación

Puede utilizar la cámara mientras la alimentación se suministra desde una toma de corriente de la pared utilizando el adaptador de ca (suministrado).

Notas

- La cámara no se activará si no hay batería restante. Inserte en la cámara una batería cargada suficientemente.
- Si utiliza la cámara mientras la alimentación está siendo suministrada desde una toma de corriente de la pared, asegúrese de que el icono () se visualiza en el monitor.
- No retire la batería mientras la alimentación está siendo suministrada desde una toma de corriente de la pared. Si retira la batería, la cámara se apagará.
- No retire la batería mientras la luz de acceso (página 11) está encendida. Los datos en la tarjeta de memoria podrán dañarse.
- Mientras la alimentación esté activada, la batería no se cargará aunque la cámara esté conectada al adaptador de ca.
- En ciertas condiciones de utilización, la energía de la batería puede ser consumida usándose como respaldo aunque la cámara esté conectada al adaptador de ca mientras está siendo usada.
- No retire el cable micro USB mientras la alimentación está siendo suministrada a través de la conexión USB. Antes de retirar el cable micro USB, apague la cámara.
- Mientras la alimentación esté siendo suministrada a través de una conexión USB, la temperatura dentro de la cámara aumentará y el tiempo de grabación continua podrá acortarse.
- Cuando utilice un cargador portátil como fuente de alimentación, confirme que el cargador portátil está completamente cargado antes de utilizarlo. Además, tenga cuidado de la alimentación restante en el cargador portátil durante la utilización.

Inserción de una tarjeta de memoria (se vende por separado)

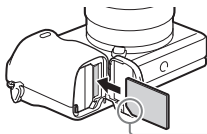
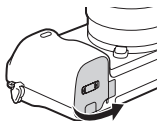

Asegúrese de que la esquina cortada está orientada correctamente.

- 1 Abra la tapa.
- 2 Inserte la tarjeta de memoria.
 - Con la esquina recortada orientada como se muestra en la ilustración, inserte la tarjeta de memoria hasta que encaje con un chasquido.
- 3 Cierre la tapa.

Tarjetas de memoria que se pueden utilizar

Tarjeta de memoria	Para imágenes fijas	Para películas		
		MP4	AVCHD	XAVC S
Memory Stick PRO Duo	✓	✓ (Mark2 solamente)	✓ (Mark2 solamente)	—
Memory Stick PRO-HG Duo™	✓	✓	✓	✓*1
Memory Stick Micro™ (M2)	✓	✓ (Mark2 solamente)	✓ (Mark2 solamente)	—
Tarjeta de memoria SD	✓	✓*2	✓*2	—
Tarjeta de memoria SDHC	✓	✓*2	✓*2	✓*3
Tarjeta de memoria SDXC	✓	✓*2	✓*2	✓*3
Tarjeta de memoria microSD	✓	✓*2	✓*2	—
Tarjeta de memoria microSDHC	✓	✓*2	✓*2	✓*3
Tarjeta de memoria microSDXC	✓	✓*2	✓*2	✓*3

ES

*1 Las películas no se pueden grabar en 100 Mbps o más.

*2 SD Speed Class 4: **CLASS 4** o más rápida, o UHS Speed Class 1: **U1** o más rápida

*3 Tarjetas de memoria que cumplan todas las condiciones siguientes:

– Capacidad de 4 GB o más

– SD Speed Class 10: **CLASS 10**, o UHS Speed Class 1: **U1** o más rápida

Cuando se graba en 100 Mbps o más, se requiere UHS Speed Class 3: **U3**.

- Para ver detalles sobre el número de imágenes fijas que se pueden grabar y la duración de las grabaciones de película, consulte las páginas 27 a 28. Consulte las tablas para seleccionar una tarjeta de memoria de la capacidad deseada.

Notas

- Cuando se utilice una tarjeta de memoria SDHC para grabar películas XAVC S durante periodos de tiempo prolongados, las películas grabadas serán divididas en archivos de 4 GB. Los archivos divididos se pueden integrar en un solo archivo utilizando PlayMemories Home.
- No se garantiza que todas las tarjetas de memoria funcionen correctamente. Para tarjetas de memoria producidas por fabricantes distintos de Sony, consulte con los fabricantes de los productos.
- Cuando utilice Memory Stick Micro o tarjetas de memoria microSD con esta cámara, asegúrese de utilizar el adaptador apropiado.

■ Para retirar la tarjeta de memoria/batería

Tarjeta de memoria: Empuje la tarjeta de memoria hacia dentro una vez para expulsarla.

Batería: Deslice la palanca de bloqueo de la batería. Asegúrese de no dejar caer la batería.

Notas

- No extraiga nunca la tarjeta de memoria/batería cuando la luz de acceso (página 11) esté encendida. Esto podrá ocasionar daños a los datos de la tarjeta de memoria.

Colocación/extracción del objetivo

Ajuste el interruptor ON/OFF (Alimentación) de la cámara a OFF antes de colocar o quitar el objetivo.

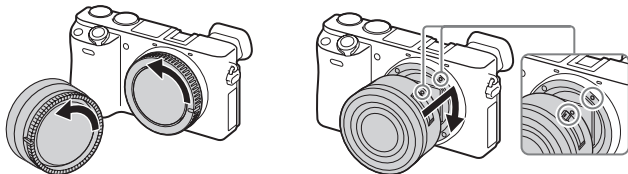

1 Si la tapa del objetivo o la tapa de protección está colocada, retírela de la cámara o del objetivo.

- Cambie el objetivo rápidamente en un sitio alejado de lugares polvorientos para evitar que entre polvo o suciedad en el interior de la cámara.

2 Monte el objetivo alineando las marcas de referencia blancas del objetivo y de la cámara.

- Sujete la cámara orientada hacia abajo para evitar que entre polvo en el interior de la cámara.

3 Mientras empuja el objetivo ligeramente hacia la cámara, gírelo en el sentido de las manecillas del reloj hasta que produzca un chasquido en posición bloqueada.

- Asegúrese de que el objetivo queda recto.

Notas

- Cuando esté colocando un objetivo, no pulse el botón de liberación del objetivo.
- No utilice fuerza excesiva cuando coloque el objetivo.
- El adaptador de montura de objetivo (se vende por separado) es requerido para utilizar un objetivo de montura A (se vende por separado). Para más detalles, consulte el manual de instrucciones suministrado con el adaptador de montura de objetivo.
- Cuando utilice un objetivo equipado con receptáculo para trípode, coloque el receptáculo del lado del objetivo en el trípode para mantener el equilibrio.

■ Extracción del objetivo

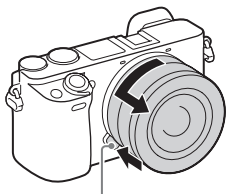

Botón de liberación del objetivo

- 1 Pulse el botón de liberación del objetivo a tope y gire el objetivo en sentido contrario a las manecillas del reloj hasta que se detenga.

Notas

- Si entra polvo o residuos en la cámara mientras está cambiando el objetivo y se adhieren en la superficie del sensor de imagen (la parte que convierte la fuente de luz en señal digital), es posible que aparezcan puntos negros en la imagen, dependiendo del entorno de toma de imagen. La cámara vibra ligeramente cuando se apaga, debido a la función antipolvo, para evitar que el polvo quede adherido en el sensor de imagen. Sin embargo, cuando coloque o quite el objetivo, hágalo rápidamente y en lugares alejados del polvo.
- Si hay materia extraña adherida al sensor de imagen, pruebe [Modo limpieza] primero y retírela con un soplador si es necesario. Para más detalles, consulte la "Guía de Ayuda".
- No deje la cámara con el objetivo extraído.
- Cuando quiera utilizar tapas de caja o tapas traseras del objetivo, le rogamos que adquiera la ALC-B1EM (Tapa de caja) o la ALC-R1EM (Tapa trasera del objetivo) (se venden por separado).
- Cuando utilice un objetivo con zoom motorizado, ajuste el interruptor ON/OFF (Alimentación) de la cámara a OFF y confirme que el objetivo está completamente retraído antes de cambiar objetivos. Si el objetivo no se ha retraído, no presione el objetivo utilizando fuerza.
- Cuando coloque la cámara en un trípode, asegúrese de no tocar el anillo de zoom/enfoque por equivocación.

Ajuste del idioma y el reloj

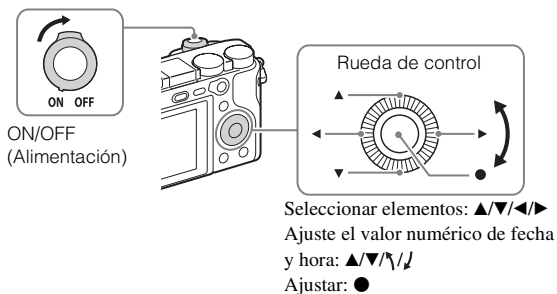

- 1** Ajuste el interruptor ON/OFF (Alimentación) a ON.
Cuando encienda la cámara por primera vez se visualizará la pantalla de ajuste de idioma.
 - Es posible que lleve algún tiempo en conectarse la alimentación y permitir realizar operaciones.
- 2** Seleccione el idioma deseado, después pulse ● de la rueda de control.
Se visualiza la pantalla de ajuste de Fecha y Hora.
- 3** Compruebe que [Intro] está seleccionado en la pantalla, después pulse ●.
- 4** Seleccione un lugar geográfico deseado siguiendo las instrucciones en pantalla, después pulse ●.
- 5** Ajuste [Horario verano], [Fecha/Hora] y [Formato de fecha], después pulse ●.
 - Cuando ajuste [Fecha/Hora], la medianoche es a las 12:00 AM, y el mediodía es a las 12:00 PM.
- 6** Compruebe que [Intro] está seleccionado, después pulse ●.

Toma de imágenes fijas/películas

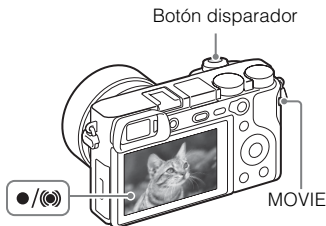

Toma de imágenes fijas

- 1 Pulse el botón disparador hasta la mitad para enfocar. Cuando la imagen está enfocada, el indicador ● o (⊙) se ilumina.
- 2 Pulse el botón disparador a fondo para tomar una imagen.

Toma de películas

- 1 Pulse el botón MOVIE (Película) para comenzar a grabar.
 - Cuando se utiliza un objetivo con palanca de zoom: Mueva la palanca de zoom.
 - Cuando se utiliza un objetivo con anillo de zoom: Gire el anillo de zoom.
- 2 Pulse el botón MOVIE de nuevo para detener la grabación.

Notas

- Se puede tomar película continuamente durante 29 minutos aproximadamente de una vez con los ajustes predeterminados de la cámara y cuando la temperatura ambiente es de 25 °C aproximadamente (el tiempo disponible para grabación de película varía dependiendo de la temperatura ambiente, el formato/ajuste de grabación, o las condiciones de utilización de la cámara antes de que usted comienza a grabar (página 30)). Cuando termine la grabación de película, puede volver a grabar pulsando el botón MOVIE otra vez. La grabación podrá detenerse para proteger la cámara dependiendo de la temperatura de la cámara o la batería.

- No suba el flash manualmente. Se podría ocasionar un mal funcionamiento.
- Cuando utilice la función de zoom mientras toma una película, se grabará el sonido del funcionamiento de la cámara. Es posible que también se grabe el sonido de funcionamiento del botón MOVIE cuando termine la grabación de película.

Visionado de imágenes

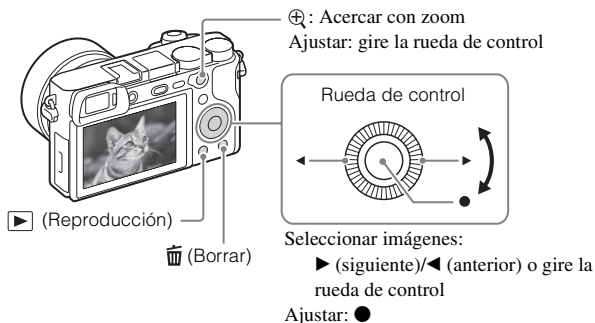

ES

1 Pulse el botón ▶ (Reproducción).

■ Selección de la imagen siguiente/anterior

Seleccione una imagen pulsando ▶ (siguiente)/◀ (anterior) de la rueda de control o girando la rueda de control. Pulse ● en el centro de la rueda de control para ver películas.

■ Borrado de una imagen

- ① Pulse el botón 🗑️ (Borrar).
- ② Seleccione [Borrar] con ▲ de la rueda de control, después pulse ●.

■ Retorno a la toma de imágenes

Pulse el botón disparador hasta la mitad.

Presentación de otras funciones

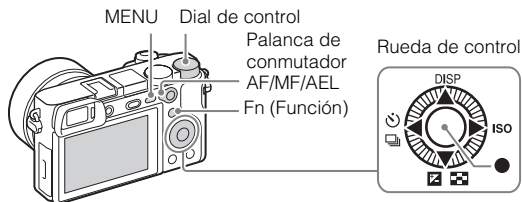



■ Rueda de control





DISP (Visualización de contenidos): Le permite cambiar la visualización en pantalla.

ISO (ISO): Le permite ajustar la sensibilidad según el brillo.

 (Índice imágenes): Le permite ver múltiples imágenes al mismo tiempo en una pantalla de una sola imagen.





 (Compensar exp.): Le permite compensar la exposición y el brillo para toda la imagen.

 /  (Modo manejo): Le permite cambiar entre los métodos de toma de imagen, como toma única, toma continua, toma con autodisparador o toma con variación.

 (Estándar de enfoque): Si pulsa esta tecla cuando [Área de enfoque] está ajustado a [Zona], [Punto flexible], o [Punto flex. expandid.], puede cambiar la posición del área de enfoque pulsando  /  /  /  de la rueda de control. También, puede cambiar la posición del área de enfoque mientras toma imágenes fijas. Dependiendo de las opciones seleccionadas en [Área de enfoque] o [AF bloqueo central], las funciones disponibles variarán cuando pulse la tecla.

■ Botón Fn (Función)

Le permite registrar 12 funciones e invocar esas funciones cuando toma imágenes.

- ① Pulse el botón Fn (Función).
- ② Seleccione la función deseada pulsando  /  /  /  de la rueda de control.
- ③ Seleccione el valor del ajuste girando la rueda de control.

■ Dial de control

^{ES} 24 Puede cambiar instantáneamente el ajuste apropiado para cada modo de toma simplemente girando el dial de control.

■ Palanca de conmutador AF/MF/AEL

Puede cambiar la función del botón AF/MF/AEL a AF/MF o AEL cambiando la posición de la palanca de conmutación AF/MF/AEL.

Cuando usted mueve la palanca de conmutación AF/MF/AEL a la posición AF/MF y pulsa el botón, el modo de enfoque cambia temporalmente entre auto y manual (Control AF/MF). Cuando usted mueve la palanca de conmutación AF/MF/AEL a la posición AEL y pulsa el botón, la exposición se bloquea (Bloqueo AE).

Utilización de software

La instalación del software siguiente en su ordenador hará que su experiencia con la cámara resulte más conveniente.

- PlayMemories Home™: Importa imágenes a su ordenador y le permite utilizarlas de diferentes formas (página 26).
- Image Data Converter: Visualiza imágenes RAW y las procesa.
- Remote Camera Control: Controla una cámara conectada a su ordenador a través de un cable USB.

Puede descargar e instalar este software en su ordenador desde las URL siguientes.

- 1 Utilizando el explorador de internet de su ordenador, vaya a una de las URL siguientes, y después siga las instrucciones en la pantalla para descargar el software deseado.

Windows:

<http://www.sony.co.jp/imsoft/Win/>

Mac:

<http://www.sony.co.jp/imsoft/Mac/>

- Se requiere una conexión a Internet.
- Para ver detalles sobre la operación, consulte la página de soporte o la página de Ayuda del software.

Notas

- Cuando utilice Remote Camera Control, seleccione el botón MENU →  (Ajustes) → [Conexión USB] → [PC remoto] y después conecte la cámara a su ordenador.

Importación de imágenes a su ordenador y utilización de las mismas (PlayMemories Home)

El software PlayMemories Home le permite importar imágenes fijas y películas a su ordenador y utilizarlas. Para importar películas XAVC S y películas AVCHD a su ordenador se requiere PlayMemories Home.

<http://www.sony.net/pm/>



Importar imágenes desde su cámara



Reproducción de imágenes importadas



Para Windows, también están disponibles las funciones siguientes:



Visionado de imágenes en un calendario



Creación de discos de película



Subida de imágenes a servicios de Internet

Compartir imágenes en PlayMemories Online™



Notas

- Para utilizar PlayMemories Online u otros servicios de la red se requiere una conexión a Internet. Es posible que PlayMemories Online u otros servicios de la red no estén disponibles en algunos países o regiones.
- Si el software PMB (Picture Motion Browser), suministrado con modelos lanzados antes de 2011, ya ha sido instalado en su ordenador, PlayMemories Home lo sobrescribirá durante la instalación. Utilice PlayMemories Home, el software sucesor de PMB.
- Cuando conecte la cámara a su ordenador, es posible que se instalen funciones nuevas en PlayMemories Home. Se recomienda conectar la cámara al ordenador aunque PlayMemories Home ya haya sido instalado en el ordenador.
- No desconecte el cable micro USB (suministrado) de la cámara mientras esté visualizada la pantalla de operación o la pantalla de acceso. Si lo hace podrá dañar los datos.
- Para desconectar la cámara del ordenador, haga clic en  de la bandeja de tareas, después haga clic en [Expulsar ILCE-6300].

Para añadir funciones a la cámara

Puede añadir las funciones deseadas a su cámara conectándose al sitio web de descarga de aplicaciones  (PlayMemories Camera Apps™) a través de Internet.

<http://www.sony.net/pmca/>

- Después de instalar una aplicación, puede invocar la aplicación tocando la marca N de la cámara con un smartphone Android que admita NFC, utilizando la función [Un solo toque (NFC)].

Número de imágenes fijas y tiempo grabable de películas

El número de imágenes fijas y el tiempo grabable podrán variar dependiendo de las condiciones de la toma y de la tarjeta de memoria.

■ Imágenes fijas



La tabla de abajo muestra el número aproximado de imágenes que se pueden grabar en una tarjeta de memoria formateada con esta cámara. Los valores han sido definidos utilizando tarjetas de memoria de Sony normales para las pruebas.

ES

 **Tamaño imagen]: L: 24M**

Cuando  Relación aspecto] está ajustado a [3:2]*

Calidad	Número de imágenes fijas	
	8 GB	64 GB
Estándar	1 300 imágenes	10 500 imágenes
Fina	820 imágenes	6 600 imágenes
Extrafina	405 imágenes	3 250 imágenes
RAW & JPEG	215 imágenes	1 750 imágenes
RAW	295 imágenes	2 400 imágenes

* Cuando  Relación aspecto] está ajustado a algo distinto de [3:2], puede grabar más imágenes de las que se muestran arriba. (Excepto cuando  Calidad] está ajustado a [RAW].)

■ Películas

La tabla siguiente muestra los tiempos de grabación totales aproximados utilizando una tarjeta de memoria formateada con esta cámara. El tiempo de grabación para películas XAVC S y AVCHD es el tiempo de grabación cuando se toma con [GRAB. Video Dual] ajustado a [Desactivar].

Formato de archivo	Grabar ajuste	Tiempo grabable (h (hora), min (minuto))		
		8 GB	32 GB	64 GB
XAVC S 4K	30p 100M/25p 100M ^{Super} _{35mm}	9 min	35 min	1 h 15 min
	30p 60M/25p 60M ^{Super} _{35mm}	15 min	1 h	2 h 5 min
	24p 100M ^{Super} _{35mm} *1/ –	9 min	35 min	1 h 15 min
	24p 60M ^{Super} _{35mm} *1/ –	15 min	1 h	2 h 5 min
XAVC S HD	60p 50M ^{Super} _{35mm} /50p 50M ^{Super} _{35mm}	15 min	1 h 15 min	2 h 35 min
	30p 50M ^{Super} _{35mm} /25p 50M ^{Super} _{35mm}	15 min	1 h 15 min	2 h 35 min
	24p 50M ^{Super} _{35mm} *1/ –	15 min	1 h 15 min	2 h 35 min
	120p 100M/100p 100M	9 min	35 min	1 h 15 min
	120p 60M/100p 60M	15 min	1 h	2 h 5 min
	30p 16M*2/25p 16M*2	10 min	55 min	1 h 55 min
	24p 12M*2/ –	10 min	55 min	1 h 55 min
AVCHD	60i 24M(FX) ^{Super} _{35mm} / 50i 24M(FX) ^{Super} _{35mm}	40 min	3 h	6 h
	60i 17M(FH) ^{Super} _{35mm} / 50i 17M(FH) ^{Super} _{35mm}	55 min	4 h 5 min	8 h 15 min
	60p 28M(PS) ^{Super} _{35mm} / 50p 28M(PS) ^{Super} _{35mm}	35 min	2 h 30 min	5 h 5 min
	24p 24M(FX) ^{Super} _{35mm} / 25p 24M(FX) ^{Super} _{35mm}	40 min	3 h	6 h
	24p 17M(FH) ^{Super} _{35mm} / 25p 17M(FH) ^{Super} _{35mm}	55 min	4 h 5 min	8 h 15 min
MP4	1080/60p 28M ^{Super} _{35mm} / 1080/50p 28M ^{Super} _{35mm}	35 min	2 h 35 min	5 h 20 min
	1080/30p 16M ^{Super} _{35mm} / 1080/25p 16M ^{Super} _{35mm}	1 h	4 h 10 min	8 h 25 min
	720/30p 6M ^{Super} _{35mm} / 720/25p 6M ^{Super} _{35mm}	2 h 35 min	10 h 55 min	22 h

*1 Solamente cuando [Selector NTSC/PAL] está ajustado a NTSC

*2 Formato de archivo para toma a velocidad de fotogramas alta (Los valores mostrados son tiempos de grabación disponibles cuando se toma, no duraciones cuando se reproduce).

- Es posible tomar continuamente durante 29 minuto aproximadamente (un límite específico del producto). Sin embargo, la duración de tiempo disponible para grabación de película continua varía en las condiciones siguientes.
 - Toma a velocidad de fotogramas alta: Aproximadamente 7 minuto a [30p 16M]/ [25p 16M]; aproximadamente 5 minuto 30 segundo a [24p 12M]
 - Cuando el formato de archivo está ajustado a MP4 (28M): Aproximadamente 20 minuto (limitado por el tamaño de archivo de 4 GB)
- El tiempo grabable de películas varía porque la cámara está equipada con VBR (Velocidad de bits variable), que ajusta automáticamente la calidad de imagen dependiendo de la escena que se está tomando. Cuando grabe un motivo que se mueve rápidamente, la imagen será más clara pero el tiempo grabable será más corto porque se requiere más memoria para grabar.
El tiempo grabable también varía dependiendo de las condiciones de la toma, del motivo o de los ajustes de calidad y tamaño de imagen.

Notas sobre la grabación de película continua

- Para realizar grabación de película de alta calidad o toma continua utilizando el sensor de imagen se requiere mucha energía. Por lo tanto, si continúa tomando imágenes, la temperatura dentro de la cámara subirá, especialmente la del sensor de imagen. En tales casos, la cámara se apaga automáticamente ya que las temperaturas altas afectan a la calidad de las imágenes o afecta al mecanismo interno de la cámara.
- La duración del tiempo disponible para grabación de película es como sigue cuando la cámara comienza a grabar con los ajustes predeterminados de la cámara después de que la alimentación de la cámara ha estado apagada durante un rato. (Los valores siguientes indican el tiempo continuo desde que la cámara comienza a grabar hasta que la cámara detiene la grabación.)

Temperatura ambiente	Tiempo de grabación continua para películas (HD)	Tiempo de grabación continua para películas (4K)
20 °C	Unos 29 minuto	Unos 20 minuto
30 °C	Unos 29 minuto	Unos 20 minuto
40 °C	Unos 29 minuto	Unos 20 minuto

HD: XAVC S HD 60p 50M/50p 50M

4K: XAVC S 4K 24p 60M

- El tiempo disponible para grabación de película varía con la temperatura, el formato/ajuste de grabación, o la condición de la cámara antes de que usted comienza a grabar. Si recompone o toma imágenes frecuentemente después de conectar la alimentación, la temperatura dentro de la cámara aumentará y el tiempo de grabación disponible será más corto.
- Cuando se indique [🔴], detenga la grabación de la película.
- Si la cámara detiene la grabación debido a la temperatura, déjala durante varios minutos con la alimentación desconectada. Comience a grabar después de que la temperatura dentro de la cámara baje completamente.

Funciones incorporadas en esta cámara

- Esta cámara es compatible con películas de formato 1080 60p o 50p. A diferencia de los modos de grabación estándar usados hasta ahora, que graban en un método entrelazado, esta cámara graba utilizando un método progresivo. Esto aumenta la resolución, y proporciona una imagen más uniforme y más realista.
- Esta cámara es compatible con grabación 4K 30p/4K 25p/4K 24p. Las películas se pueden grabar en una resolución más alta que en formato HD.

Acerca de la utilización y el cuidado

Evite un manejo brusco, desmontaje, modificación, golpes físicos, o impactos tales como golpear, dejar caer o pisar el producto. Sea particularmente cuidadoso con el objetivo.

Notas sobre la grabación/reproducción

- Antes de comenzar a grabar, realice una grabación de prueba para asegurarse de que la cámara funciona correctamente.
- Esta cámara ha sido diseñada para ser a prueba de polvo y humedad, pero no es a prueba de agua ni a prueba de salpicaduras.
- No mire al sol o a una luz fuerte a través de un objetivo quitado. Esto podría ocasionarle daños irreparables en los ojos. O bien, podría ocasionar un fallo de funcionamiento del objetivo.
- Si se produce condensación de humedad, elimínela antes de utilizar la cámara.
- No agite ni golpee la cámara. Podrá ocasionar un mal funcionamiento y no poder grabar imágenes. Además, el soporte de grabación podrá volverse inutilizable o los datos de imagen podrán dañarse.

No utilice o almacene la cámara en los siguientes lugares

- En un lugar muy caluroso, frío o húmedo
En lugares como un automóvil aparcado al sol, es posible que el cuerpo de la cámara se deforme. Esto podría ocasionar un mal funcionamiento.
- Bajo la luz solar directa o cerca de una estufa
El cuerpo de la cámara puede decolorarse o deformarse, y esto puede ocasionar un mal funcionamiento.
- En un lugar expuesto a temblores o vibración
- Cerca de un lugar que genere ondas de radio intensas, emita radiación o su magnetismo sea fuerte
En tales lugares, la cámara podrá no grabar o reproducir imágenes debidamente.
- En lugares arenosos o polvorientos
Procure que no entre en la cámara arena o polvo. Esto puede ocasionar un mal funcionamiento en la cámara, y en algunos casos este mal funcionamiento no puede repararse.

Acerca del almacenamiento

Asegúrese de colocar la tapa frontal del objetivo cuando no esté utilizando la cámara.

Notas sobre el monitor, el visor electrónico y el objetivo

- El monitor y el visor electrónico están fabricados utilizando tecnología de muy alta precisión, y más del 99,99 % de los píxeles son operativos para uso efectivo. Sin embargo, es posible que aparezcan algunos puntos diminutos negros y/o brillantes (de color blanco, rojo, azul o verde) en el monitor y en el visor electrónico. Estos puntos son el resultado normal del proceso de fabricación, y no afectan a la grabación.
- No agarre la cámara por el monitor.
- Cuando el objetivo esté funcionando, tenga cuidado de no dejar que su dedo sea pillado por el objetivo.

Acerca de los imanes

En la parte trasera del monitor y en el área alrededor del flash hay imanes adheridos. No coloque objetos que puedan verse afectados por campos magnéticos, tal como un disco flexible o una tarjeta de crédito, en el monitor o el cuerpo de la cámara.

Notas sobre la toma con el visor

Cuando tome imágenes con el visor, es posible que sienta síntomas como cansancio de la vista, fatiga, mareo, o náusea. Se recomienda descansar a intervalos regulares cuando esté tomando imágenes con el visor.

La duración o frecuencia requerida de los descansos podrá variar dependiendo del individuo, por lo que se aconseja que lo decida usted según su propio criterio. En caso de que se sienta incómodo, deje de utilizar el visor hasta que su condición se recupere, y consulte con su médico si es necesario.

Acerca de la utilización de los objetivos y accesorios

Se recomienda utilizar objetivos/accesorios de Sony diseñados para las características particulares de esta cámara.

El uso de productos de otros fabricantes puede impedir que la cámara funcione de manera óptima o puede provocar accidentes y un mal funcionamiento de la cámara.

Notas acerca del flash

- No transporte la cámara cogiéndola por la unidad de flash, ni utilice fuerza excesiva en ella.
- Si entra agua, polvo o arena en la unidad de flash cuando está abierta, podrá ocasionar un mal funcionamiento.
- Asegúrese de mantener sus dedos apartados cuando empuje el flash hacia abajo.

Acerca de la temperatura de la cámara

El cuerpo de la cámara y la batería se pueden calentar durante el uso, lo cual es normal.

Acerca de la protección de recalentamiento

Dependiendo de la temperatura de la cámara y de la batería, es posible que no pueda grabar películas o que la alimentación se desconecte automáticamente para proteger la cámara.

Antes de que se desconecte la alimentación o cuando no pueda grabar más películas se visualizará un mensaje en el monitor. En este caso, deje la alimentación desconectada y espere hasta que la temperatura de la cámara y de la batería haya bajado. Si conecta la alimentación sin dejar que la cámara y la batería se hayan enfriado suficientemente, la alimentación podrá desconectarse otra vez o es posible que no pueda grabar películas.

Acerca de la carga de la batería

Si carga una batería que no ha sido utilizada durante largo tiempo, es posible que no pueda cargarla a la capacidad apropiada.

Esto se debe a las características de la batería. Cargue la batería otra vez.

Aviso sobre los derechos de autor

- Los programas de televisión, películas, cintas de vídeo y demás materiales pueden estar protegidos por copyright. La grabación no autorizada de tales materiales puede ir en contra de los artículos de las leyes de copyright.
- Para evitar que [Inform. de copyright] sea utilizado ilegalmente, deje [Establecer fotógrafo] y [Establecer copyright] en blanco cuando preste o transfiera la cámara.
- Sony no admitirá responsabilidades por cualquier problema o daño causado por un uso no autorizado de [Inform. de copyright].

No hay garantía en el caso de que se dañe el contenido o se produzcan fallos de grabación

Sony no puede proveer garantía en el caso de que se produzca un fallo de grabación o pérdida o daño de imágenes o datos de audio grabados a causa de un mal funcionamiento de la cámara o el soporte de grabación, etc. Se recomienda hacer una copia de seguridad de los datos.

Limpieza de la superficie de la cámara

Limpie la superficie de la cámara con un paño suave ligeramente humedecido con agua, después limpie la superficie con un paño seco. Para evitar dañar el acabado o la envoltura:

- No exponga la cámara a productos químicos tales como diluyente, bencina, alcohol, paños desechables, repelente de insectos, bronceador o insecticida.

Mantenimiento del monitor

- La crema para manos o hidratante dejada en el monitor podrá disolver su recubrimiento. Si deja cualquiera de estas sustancias en el monitor, límpielo inmediatamente.
- Si limpia con fuerza con un pañuelo de papel u otros materiales podrá dañar el recubrimiento.
- Si en el monitor hay adheridas huellas dactilares o suciedad, se recomienda quitar con cuidado cualquier suciedad y después limpiar el monitor con un paño suave.

Notas sobre la LAN inalámbrica

Nosotros no asumimos ninguna responsabilidad en absoluto por cualquier daño causado por el acceso no autorizado a, o uso no autorizado de, destinos cargados en la cámara, que resulten en pérdida o hurto.

Notas sobre seguridad cuando se utilizan productos de LAN inalámbrica

- Asegúrese siempre de que está utilizando una LAN inalámbrica segura para evitar piratería informática, acceso por terceros malintencionados, u otras vulnerabilidades.
- Es importante que establezca los ajustes de seguridad cuando utilice una LAN inalámbrica.
- Si surge un problema de seguridad porque no han sido establecidas las precauciones de seguridad o debido a cualquier circunstancia inevitable cuando utiliza una LAN inalámbrica, Sony no admitirá responsabilidades por pérdidas o daños.

Especificaciones

Cámara

[Sistema]

Tipo de cámara: Cámara Digital de Lentes Intercambiables
Objetivo: Objetivo Sony de montura E

[Sensor de imagen]

Sensor de imagen: Sensor de imagen CMOS formato APS-C (23,5 mm x 15,6 mm)
Número efectivo de píxeles de la cámara: Aprox. 24 200 000 píxeles
Número total de píxeles del sensor de imagen: Aprox. 25 000 000 píxeles

[Antipolvo]

Sistema: Capa de protección contra carga estática en filtro óptico y mecanismo de vibración ultrasónica

[Sistema de enfoque automático]

Sistema: Sistema de detección de fase/
Sistema de detección de contraste
Gama de sensibilidad: EV-1 a EV20 (a ISO 100 equivalente, con objetivo F2,0)

[Control de exposición]

Método de medición:
Medición de 1 200 segmentos por el sensor de imagen
Rango de medición:
EV-2 a EV20 (a ISO 100 equivalente, con objetivo F2,0)

Sensibilidad ISO (Índice de exposición recomendado):

Imágenes fijas: AUTO, ISO 100 – ISO 25 600 (ISO Extendido):
Máximo ISO 51 200)

Películas: AUTO, ISO 100 – ISO 25 600 equivalente

Compensación de exposición: $\pm 5,0$ EV (cambiable entre pasos de 1/3 y 1/2 EV)

[Obturador]

Tipo: Controlado electrónicamente, travesía vertical, tipo plano focal

Gama de velocidades:

Imágenes fijas: 1/4 000 de segundo a 30 segundo, BULB

Películas: 1/4 000 de segundo a 1/4 de segundo (pasos de 1/3 EV)

– Dispositivo compatible con 1080 60i hasta 1/60 de segundo en modo AUTO (hasta 1/30 de segundo en modo Auto obturador lento)

– Dispositivo compatible con 1080 50i hasta 1/50 de segundo en modo AUTO (hasta 1/25 de segundo en modo Auto obturador lento)

Velocidad de sincronización del flash: 1/160 de segundo

[Soporte de grabación]

Memory Stick PRO Duo, tarjeta SD

[Monitor]

Monitor LCD: Panorámico, unidad TFT de 7,5 cm (tipo 3,0)

Número total de puntos:
921 600 puntos

[Visor electrónico]

Tipo: Visor electrónico

Número total de puntos:

2 359 296 puntos

Cobertura de cuadro: 100 %

Aumento:

Aprox. 1,07 ×

Aprox. 0,70 × (equivalente al formato de 35 mm) con objetivo de 50 mm a infinito, -1 m^{-1} (dioptrías)

Punto de ojo (cumple con CIPA):

Aprox. 23 mm desde el ocular,

aprox. 21,4 mm desde el cuadro del ocular a -1 m^{-1}

Ajuste de dioptrías: $-4,0 \text{ m}^{-1}$ a $+3,0 \text{ m}^{-1}$

[Terminales de entrada/salida]

Terminal multi/micro USB*:

Hi-Speed USB (USB 2.0)

* Admite dispositivo compatible con micro USB.

HDMI: Toma micro HDMI tipo D

Terminal  (Micrófono):

Minitoma estéreo de \varnothing 3,5 mm

[Requisitos de Alimentación]

cc 7,2 V (Con batería recargable

NP-FW50)

[Consumo (durante la toma)]

Cuando se utiliza un objetivo E PZ 16 – 50 mm F3.5 – 5.6 OSS*

Aprox. 2,5 W (durante la toma con el visor)

Aprox. 2,2 W (durante la toma con el monitor)

* suministrado con ILCE-6300L

[Otros]

Exif Print: Compatible

PRINT Image Matching III:

Compatible

DPOF: Compatible

Dimensiones (cumple con CIPA)

(Aprox.):

120,0 mm × 66,9 mm × 48,8 mm

(An/Al/Pr)

Peso (cumple con CIPA) (Aprox.):

404 g (incluyendo la batería y

Memory Stick PRO Duo)

361 g (la cámara solamente)

Temperatura de funcionamiento:

0 °C a 40 °C

Temperatura de almacenamiento:

-20 °C a $+60 \text{ °C}$

Formato de archivo:

Imagen fija: Cumple con JPEG (DCF Ver. 2,0, Exif Ver. 2,3, MPF Baseline), RAW (Formato Sony ARW 2,3)

Películas (Formato XAVC S):

Cumple con formato MPEG-4

AVC/H.264 XAVC S ver.1,0

Vídeo: MPEG-4 AVC/H.264

Audio: LPCM 2 canales (48 kHz 16 bit)

Película (Formato AVCHD):

Compatible con formato AVCHD versión 2,0

Vídeo: MPEG-4 AVC/H.264

Audio: Dolby Digital 2 canales

Dolby Digital Stereo Creator

• Fabricado bajo licencia de Dolby Laboratories.

Película (Formato MP4):

Vídeo: MPEG-4 AVC/H.264

Audio: MPEG-4 AAC-LC

2 canales

Comunicación USB: Hi-Speed

USB (USB 2.0)

[Flash]

Número de guía de flash:

6 (en metro con ISO 100)

Tiempo de reciclado: Aprox. 4 segundo

Alcance del flash: Para objetivo de 16 mm (distancia focal indicada en el objetivo)

Compensación del flash: $\pm 3,0$ EV (cambiable entre pasos de 1/3 y 1/2 EV)

[LAN inalámbrica]

Formato admitido: IEEE 802.11 b/g/n

Banda de frecuencia: 2,4 GHz

Protocolos de seguridad admitidos:

WEP/WPA-PSK/WPA2-PSK

Método de configuración: Wi-Fi

Protected Setup (WPS)/Manual

Método de acceso:

Modo de infraestructura

NFC: Cumple con NFC Forum Type 3 Tag

Clave WW906746

Adaptador de ca (FUENTE DE ALIMENTACIÓN) AC-UUD12/UUE12

Alimentación: ca 100 V a 240 V 50 Hz/60 Hz 0,2 A

Tensión de salida: cc 5 V 1,5 A

Batería recargable NP-FW50

Tipo de batería:

Batería de iones de litio

Tensión máxima: cc 8,4 V

Tensión nominal: cc 7,2 V

Tensión de carga máxima: cc 8,4 V

Corriente de carga máxima: 1,02 A

Capacidad: 7,3 Wh (1 020 mAh)

Objetivo E PZ 16 – 50 mm F3.5 – 5.6 OSS*1 (suministrado con ILCE-6300L)

Equivalente a distancia focal de formato de 35 mm^{*2}:

24 mm – 75 mm

Grupos de objetivos – elementos: 8 – 9

Ángulo de visión^{*2}: 83° – 32°

Enfoque mínimo^{*3}: 0,25 m – 0,3 m

Ampliación máxima: 0,215×

Abertura mínima: f/22 – f/36

Diámetro del filtro: 40,5 mm

Dimensiones (diámetro × altura máx.):

Aprox. 64,7 mm × 29,9 mm

Peso: Aprox. 116 g

SteadyShot: Disponible

^{*1} Objetivo con zoom motorizado

^{*2} Los valores de distancia focal equivalente al formato de 35 mm y de ángulo de visualización se basan en cámaras digitales equipadas con un sensor de imagen de tamaño APS-C.

^{*3} El enfoque mínimo es la distancia más corta desde el sensor de imagen al motivo.

El diseño y las especificaciones están sujetos a cambios sin previo aviso.



ES

Acerca de la distancia focal

El ángulo de imagen de esta cámara es más estrecho que el de una cámara de formato de 35 mm. Puede encontrar el equivalente aproximado de la distancia focal de una cámara de formato de 35 mm y tomar imagen con el mismo ángulo de imagen, incrementando la distancia focal de su objetivo parcialmente.

Por ejemplo, utilizando un objetivo de 50 mm puede obtener el equivalente aproximado de un objetivo de 75 mm de una cámara de formato de 35 mm

Marcas comerciales

- Memory Stick y  son marcas comerciales o marcas comerciales registradas de Sony Corporation.
- XAVC S y  son marcas comerciales registradas de Sony Corporation.
- “AVCHD Progressive” y el logotipo de “AVCHD Progressive” son marcas comerciales de Panasonic Corporation y Sony Corporation.
- Dolby y el símbolo de la doble D son marcas comerciales de Dolby Laboratories.
- Los términos HDMI y HDMI High-Definition Multimedia Interface, y el logotipo de HDMI son marcas comerciales o marcas comerciales registradas de HDMI Licensing LLC en los Estados Unidos y otros países.
- Windows es una marca comercial registrada de Microsoft Corporation en los Estados Unidos y/o en otros países.
- Mac es una marca comercial registrada de Apple Inc. en los Estados Unidos y en otros países.
- iPhone y iPad son marcas comerciales registradas de Apple Inc. en los Estados Unidos y en otros países.
- El logotipo de SDXC es una marca comercial de SD-3C, LLC.
- Android y Google Play son marcas comerciales de Google Inc.
- Wi-Fi, el logotipo de Wi-Fi y Wi-Fi Protected Setup son marcas comerciales registradas o marcas comerciales de la Wi-Fi Alliance.

- N Mark es una marca comercial o una marca comercial registrada de NFC Forum, Inc. en los Estados Unidos y en otros países.
- DLNA y DLNA CERTIFIED son marcas comerciales de Digital Living Network Alliance.
- Facebook y el logotipo de “f” son marcas comerciales o marcas comerciales registradas de Facebook, Inc.
- YouTube y el logotipo de YouTube son marcas comerciales o marcas comerciales registradas de Google Inc.
- Eye-Fi es una marca comercial de Eye-Fi, Inc.
- Además, los nombres de sistemas y productos utilizados en este manual son, en general, marcas comerciales o marcas comerciales registradas de sus respectivos desarrolladores o fabricantes. Sin embargo, las marcas TM o ® podrán no ser utilizadas en todos los casos en este manual.



Acerca del software GNU GPL/LGPL aplicado

Este producto lleva incluido el software que es elegible para la Licencia Pública General de GNU (a partir de ahora referida como “GPL”) o la Licencia Pública General Reducida de GNU (a partir de ahora referida como “LGPL”). Esto le informa de que usted tiene derecho a acceder, modificar, y redistribuir el código fuente para estos programas de software en las condiciones de la GPL/LGPL suministrada.

El código fuente se provee en la red. Utilice la URL siguiente para descargarlo.

<http://oss.sony.net/Products/Linux/>

Preferiríamos que no se ponga en contacto con nosotros sobre los contenidos del código fuente.

Las licencias (en inglés) están grabadas en la memoria interna de su producto.

Establezca una conexión Mass Storage (almacenaje masivo) entre el producto y el ordenador para leer las licencias en la carpeta “PMHOME” - “LICENSE”.

En la página Web de atención al cliente puede encontrar información adicional sobre este producto y respuesta a las preguntas hechas con más frecuencia.

<http://www.sony.net/>

Ulteriori informazioni sulla fotocamera ("Guida")



"Guida" è un manuale online. "Guida" è accessibile dal computer o dallo smartphone.

Consultarlo per le istruzioni approfondite sulle numerose funzioni della fotocamera.

URL:

http://rd1.sony.net/help/ilc/1540/h_zz/



Visualizzazione della guida

Questa fotocamera è dotata di una guida di istruzioni integrata.

Guida nella fotocom.

La guida nella fotocamera visualizza le spiegazioni per la funzione o impostazione del menu attualmente selezionato.

- ① Assegnare la guida nella fotocamera al tasto desiderato usando [Tasto pers.(Ripresa)].
Tasto MENU →  (Impostaz. personalizz.) → [Tasto pers.(Ripresa)]
→ Selezionare il tasto desiderato assegnato alla funzione. → [Guida nella fotocom.]
- ② Premere il tasto MENU e usare la rotellina di controllo per selezionare una voce MENU di cui si desidera leggere la spiegazione e poi premere il tasto a cui è assegnata la [Guida nella fotocom.].

AVVERTENZA

Per ridurre il pericolo di incendi o scosse elettriche, non esporre l'apparecchio alla pioggia o all'umidità.

ISTRUZIONI IMPORTANTI PER LA SICUREZZA -SALVARE QUESTE ISTRUZIONI PERICOLO PER RIDURRE IL RISCHIO DI INCENDI O SCOSSE ELETTRICHE, SEGUIRE ATTENTAMENTE QUESTE ISTRUZIONI



AVVERTENZA

Batteria

Se trattato in modo improprio, è possibile che il blocco batteria esploda, causi incendi o provochi bruciaciture causate da sostanze chimiche. Attenersi alle precauzioni riportate di seguito.

- Non smontare il prodotto.
- Non danneggiare o esporre il blocco batteria a scosse o urti eccessivi, ad esempio non schiacciarlo con un martello, non lasciarlo cadere o calpestarlo.
- Non cortocircuitare o lasciare che eventuali oggetti metallici entrino in contatto con i terminali della batteria.
- Non esporre a temperature elevate superiore a 60 °C, ad esempio alla luce solare diretta o all'interno di un'auto parcheggiata al sole.
- Non bruciare o gettare nel fuoco.
- Non utilizzare pile agli ioni di litio danneggiate o con perdite di elettrolita.

- Assicurarsi di caricare il blocco batteria con un caricabatterie originale Sony o un dispositivo in grado di caricare il blocco batteria stesso.
- Conservare il blocco batteria lontano dalla portata dei bambini.
- Non bagnare il blocco batteria.
- Sostituirlo esclusivamente con un blocco batteria dello stesso tipo o di tipo equivalente consigliato da Sony.
- Smaltire i blocchi batteria il prima possibile come descritto nelle istruzioni.

Usare una presa a muro vicina quando si usa l'alimentatore CA/il caricabatterie in dotazione o consigliato. Qualora si verifichi un qualsiasi malfunzionamento durante l'utilizzo del prodotto, scollegare immediatamente la spina dalla presa elettrica a muro per disinserire l'alimentazione.

Se si usa il prodotto con una spia di carica, tenere presente che il prodotto non è scollegato dalla fonte di alimentazione neanche quando la spia si spegne.

Il cavo di alimentazione, se in dotazione, è progettato specificatamente solo per l'uso con questa apparecchiatura, e non deve essere usato con altre apparecchiature elettriche.

I Cavo di alimentazione

Per i clienti di Regno Unito, Irlanda, Malta, Cipro e Arabia Saudita Usare il cavo di alimentazione (A). Per motivi di sicurezza, il cavo di alimentazione (B) non è inteso per l'uso nelle nazioni/regioni indicate sopra e pertanto non deve venire usato in tali nazioni/regioni.

Per i clienti di altre nazioni/regioni dell'Unione Europea Usare il cavo di alimentazione (B).

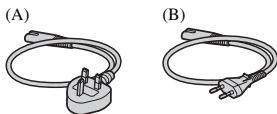

I Nota

Se l'elettricità statica o interferenze elettromagnetiche causano l'interruzione del trasferimento dei dati, che pertanto non avviene, è necessario riavviare l'applicazione oppure scollegare, quindi ricollegare il cavo di comunicazione (USB e così via).

Questo prodotto è stato testato ed è risultato conforme ai limiti stabiliti nella regolazione EMC relativa all'uso dei cavi di collegamento di lunghezza inferiore a 3 metri.

Il campo elettromagnetico alle frequenze specifiche può influenzare l'immagine e il suono di questa unità.

PER I CLIENTI IN EUROPA

I Avviso per i clienti residenti nei paesi che applicano le direttive UE

Produttore: Sony Corporation, 1-7-1 Konan Minato-ku Tokyo, 108-0075 Giappone

Per la conformità del prodotto in ambito UE: Sony Belgium, bijkantoor van Sony Europe Limited, Da Vincilaan 7-D1, 1935 Zaventem, Belgio



Con la presente Sony Corporation dichiara che questo apparecchio è conforme ai requisiti essenziali ed alle altre disposizioni pertinenti stabilite dalla direttiva 1999/5/CE. Per ulteriori dettagli, si prega di consultare il seguente URL: <http://www.compliance.sony.de/>

Smaltimento delle batterie (pile e accumulatori) esauste e delle apparecchiature elettriche ed elettroniche a fine vita (applicabile in tutti i Paesi dell'Unione Europea e negli altri Paesi europei con sistema di raccolta differenziata)



Questo simbolo sul prodotto, batteria o imballo indica che gli stessi non devono essere trattati come normali rifiuti domestici. Su talune batterie questo

simbolo può essere utilizzato in combinazione con un simbolo chimico. I simboli chimici del mercurio (Hg) o del piombo (Pb) sono aggiunti se la batteria contiene più dello 0.0005% di mercurio o dello 0.004% di piombo. Assicurandovi che questi prodotti e le batterie siano smaltiti correttamente, contribuirete a prevenire potenziali conseguenze negative per l'ambiente e per la salute che potrebbero altrimenti essere causate dal trattamento inappropriato dei medesimi prodotti o batterie. Il riciclo dei materiali aiuterà a preservare le risorse naturali.

Nel caso di prodotti che per ragioni di sicurezza, prestazioni o integrità dei dati richiedano una connessione permanente con una batteria in essi incorporata, la stessa dovrà essere sostituita esclusivamente da personale qualificato. Per assicurarsi che la batteria sia trattata correttamente, si prega di consegnare i prodotti a fine vita ad un idoneo centro di raccolta per il riciclo di apparecchiature elettriche ed elettroniche. Per tutte le altre batterie, si prega di consultare la sezione relativa alla rimozione sicura della batteria dal prodotto. Si prega di consegnare le batterie ad un idoneo centro di raccolta per il riciclo delle batterie esauste. Per informazioni più dettagliate sul riciclo di questi prodotti o batterie, si prega di contattare il vostro Comune, il servizio di smaltimento rifiuti ovvero il punto vendita presso il quale è stato acquistato il prodotto o la batteria. In caso di smaltimento abusivo di batterie o di apparecchiature elettriche ed elettroniche potrebbero essere applicate le sanzioni previste dalla normativa vigente (valido solo per l'Italia).

Indice

Preparazione della fotocamera **Passo 1 pagina 7**

- Verifica dei componenti in dotazione
- Identificazione delle parti
- Inserimento del pacco batteria
- Caricamento del pacco batteria
- Inserimento di una scheda di memoria (in vendita separatamente)
- Montaggio/rimozione dell'obiettivo
- Impostazione della lingua e dell'orologio

Funzionamento di base **Passo 2 pagina 22**

- Ripresa di fermi immagine/filmati

Funzione di riproduzione **Passo 3 pagina 23**

- Visualizzazione delle immagini

Funzione di registrazione **Passo 4 pagina 24**

- Introduzione ad altre funzioni

Uso di un computer **pagina 25**

- Uso del software
- Importazione delle immagini nel computer e utilizzo delle stesse (PlayMemories Home)

Aggiunta delle funzioni alla fotocamera **pagina 27**

- Aggiunta delle funzioni alla fotocamera

Altro **pagina 28**

- Numero di fermi immagine e tempo registrabile dei filmati
- Note sulla registrazione continua dei filmati
- Note sull'uso della fotocamera
- Dati tecnici

Il presente manuale tratta svariati modelli, con diversi obiettivi in dotazione. Il nome del modello varia a seconda dell'obiettivo in dotazione. Il modello disponibile varia a seconda delle nazioni/regioni.

Nome del modello	Obiettivo
ILCE-6300	Non in dotazione
ILCE-6300L	E PZ 16 – 50 mm

Verifica dei componenti in dotazione

Controllare innanzitutto il nome del modello della fotocamera utilizzata (pagina 6). Gli accessori in dotazione variano a seconda del modello. Il numero in parentesi indica la quantità.

In dotazione con tutti i modelli

- Fotocamera (1)
- Cavo di alimentazione (1)* (in dotazione in alcune nazioni/regioni)



* Con la fotocamera potrebbero venire forniti più cavi di alimentazione. Utilizzare quello appropriato che corrisponde alla propria nazione/area geografica. Vedere pagina 4.

- Pacco batteria ricaricabile NP-FW50 (1)

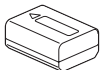

- Cavo USB micro (1)

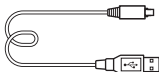

- Alimentatore CA (1)

- Tracolla (1)

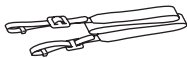

- Conchiglia oculare (1)



- Cappuccio per slitta (1) (montato sulla fotocamera)
- Istruzioni per l'uso (il presente manuale) (1)
- Wi-Fi Connection/One-touch (NFC) Guide (1)
Questa guida spiega le funzioni che richiedono una connessione Wi-Fi.

ILCE-6300

- Cappuccio del corpo (1) (montato sulla fotocamera)

ILCE-6300L

- Obiettivo con zoom da E PZ 16 – 50 mm (1) (montato sulla fotocamera)/Copriobiettivo anteriore (1) (montato sull'obiettivo)

Identificazione delle parti

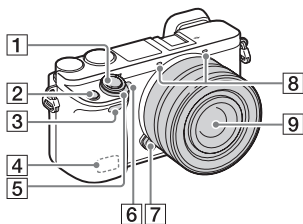

Quando l'obiettivo è rimosso

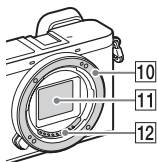



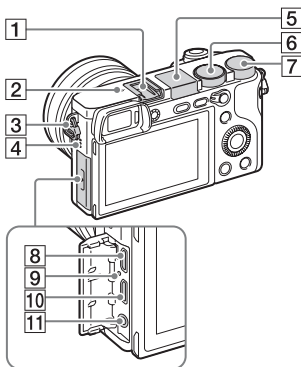

- 1** Pulsante di scatto
- 2** Tasto C1 (Personalizzato 1)
- 3** Sensore per comando a distanza
- 4** Antenna Wi-Fi (incorporata)
- 5** Interruttore ON/OFF (Accensione)
- 6** Spia dell'autoscatto/Illuminatore AF
- 7** Tasto di rilascio dell'obiettivo
- 8** Microfono*¹
- 9** Obiettivo
- 10** Montaggio
- 11** Sensore dell'immagine*²
- 12** Contatti dell'obiettivo*²

*¹ Non coprire questa parte durante la registrazione di filmati.

IT *² Non toccare direttamente questa parte.



- 1** Slitta multi interfaccia*
- 2**  Segno della posizione del sensore dell'immagine
- 3** Gancio per tracolla
- 4** Altoparlante
- 5** Flash
 - Premere il tasto  (Flash a scomparsa) per usare il flash. Il flash non fuoriesce automaticamente.
 - Quando non si usa il flash, respingerlo nel corpo della fotocamera.
- 6** Manopola del modo
 - AUTO** (Modo Automatico)/
 - P** (Programmata auto.)/
 - A** (Priorità diaframma)/
 - S** (Priorità tempi)/
 - M** (Esposiz. manuale)/
 - 1/2** (Richiamo memoria)/
 -  (Filmato/HFR)/
 -  (Panoramica ad arco)/
 - SCN** (Selezione scena)

- 7** Manopola di controllo
- 8** Terminale USB multiplo/Micro*
 - Supporta il dispositivo compatibile con micro USB.
- 9** Indicatore luminoso di carica
- 10** Presa micro HDMI
- 11** Presa  (Microfono)
 - Quando si collega un microfono esterno, il microfono si accende automaticamente. Se il microfono esterno è di tipo autoalimentato a spina, l'alimentazione del microfono è fornita dalla fotocamera.

* Per i dettagli sugli accessori compatibili per la slitta multi interfaccia e il terminale USB multiplo/Micro, consultare il sito web Sony o rivolgersi al rivenditore Sony o al centro di assistenza Sony autorizzato locale. È anche possibile usare gli accessori che sono compatibili con la slitta portaccessori. Le operazioni con gli accessori di altri produttori non sono garantite.

ni Multi
Interface Shoe

Accessory Shoe

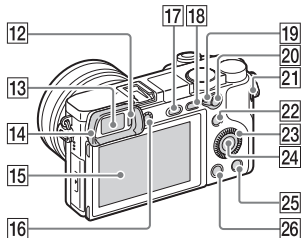

- 12** Sensore per l'occhio
- 13** Mirino
- 14** Conchiglia oculare

- Non applicato alla fotocamera in fabbrica. Si consiglia di applicare la conchiglia oculare quando si intende usare il mirino.

Applicazione/rimozione della conchiglia oculare

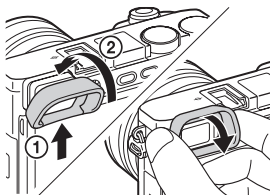



- Rimuovere la conchiglia oculare quando si applica un accessorio (in vendita separatamente) alla slitta multi interfaccia.

15 Monitor

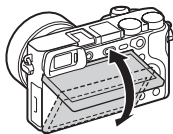
- È possibile regolare lo schermo su un'angolazione facilmente visibile e riprendere da qualsiasi posizione.

**16** Manopola di regolazione diottrica

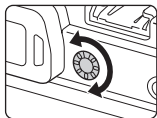
- Regolare la manopola di regolazione della diottria sulla propria vista finché il display appare nitidamente nel mirino. Se è difficile girare la manopola di regolazione della diottria, rimuovere la conchiglia oculare e poi regolare la manopola.

**17** Tasto  (Flash a scomparsa)**18** Tasto MENU**19** Leva di commutazione AF/MF/AEL**20** Per la ripresa: Tasto AF/MF/
tasto AEL

- Per la visione: Tasto 
(Ingrandimento)



21 Tasto MOVIE (Filmato)**22** Per la ripresa:

Tasto Fn (Funzione)

Per la visione:

Tasto  (Invia a Smartphone)

- È possibile visualizzare la schermata per [Invia a Smartphone] premendo il tasto  (Invia a Smartphone).

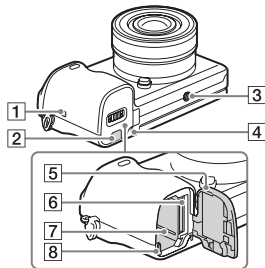
23 Rotellina di controllo**24** Tasto centrale**25** Tasto C2 (Personalizzato 2)/tasto  (Cancellazione)**26** Tasto  (Riproduzione)**1**  (Contrassegno N)

- Accostare il contrassegno quando si collega la fotocamera a uno Smartphone dotato della funzione NFC.
- NFC (Near Field Communication) è uno standard internazionale della tecnologia di comunicazione wireless a corto raggio.

- 2** Coperchio della piastra di collegamento
- Utilizzare questo sportellino quando si intende utilizzare un alimentatore CA AC-PW20 (in vendita separatamente). Inserire la piastra di collegamento nello scomparto della batteria e poi far passare il cavo attraverso il coperchio della piastra di collegamento come è mostrato sotto.

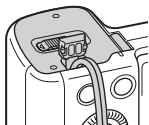

- Accertarsi che il cavo non venga schiacciato quando si chiude lo sportellino.
- 3** Foro per attacco del treppiede
- Usare un treppiede con una vite di lunghezza inferiore a 5,5 mm. Altrimenti non è possibile fissare saldamente la fotocamera e potrebbe verificarsi un danno alla fotocamera.
- 4** Spia di accesso
- 5** Coperchio della batteria/della scheda di memoria
- 6** Slot della scheda di memoria
- 7** Slot di inserimento della batteria
- 8** Leva di blocco della batteria

■ Obiettivo

Vedere a pagina 37 per i dati tecnici degli obiettivi.

E PZ 16 – 50 mm F3.5 – 5.6 OSS (in dotazione con ILCE-6300L)

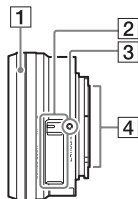

- 1** Anello dello zoom/di messa a fuoco
- 2** Leva dello zoom
- 3** Indice di montaggio
- 4** Contatti dell'obiettivo*

* Non toccare direttamente questa parte.

Inserimento del pacco batteria

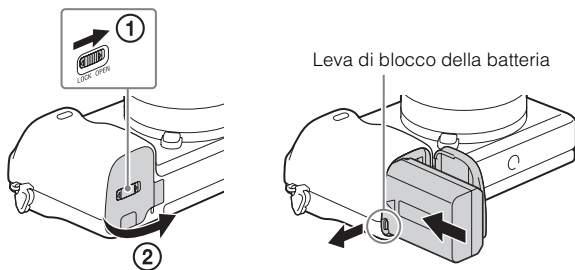

1 Aprire lo sportellino.

2 Inserire il pacco batteria.

- Mentre si preme la leva di blocco della batteria, inserire il pacco batteria come è illustrato. Accertarsi che la leva di blocco della batteria si blocchi dopo l'inserimento.
- Se si chiude il coperchio con la batteria inserita in modo sbagliato si potrebbe danneggiare la fotocamera.

Caricamento del pacco batteria

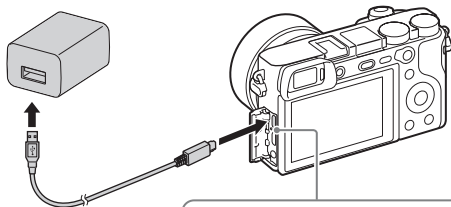

Indicatore luminoso di carica

Accesa: In carica

Spenta: Carica terminata

Lampeggiante:

Errore nella carica o la carica ha fatto temporaneamente una pausa perché la fotocamera non è entro i limiti appropriati della temperatura

1 Collegare la fotocamera all'alimentatore CA (in dotazione), utilizzando il cavo USB micro (in dotazione).

2 Collegare l'alimentatore CA alla presa a muro.

L'indicatore luminoso di carica si illumina in arancione e la carica ha inizio.

- Spegnere la fotocamera durante la carica della batteria.
- È possibile caricare il pacco batteria anche quando è parzialmente carico.
- Quando la spia della carica lampeggia e la carica non è finita, rimuovere e reinserire il pacco batteria.
- Per alcune nazioni/regioni, collegare il cavo di alimentazione all'alimentatore CA, quindi collegare quest'ultimo a una presa a muro.

Note

- Se la spia di carica sulla fotocamera lampeggia quando l'alimentatore CA è collegato alla presa a muro, ciò indica che la carica si è interrotta temporaneamente perché la temperatura è al di fuori dei limiti consigliati. Quando la temperatura torna entro i limiti appropriati, la carica riprende. Si consiglia di caricare il pacco batteria ad una temperatura ambiente tra 10°C e 30°C.

- Il pacco batteria potrebbe non essere caricato efficacemente se la sezione dei terminali della batteria è sporca. In questo caso, togliere delicatamente la polvere usando un panno morbido o un cotton fioc per pulire la sezione dei terminali della batteria.
- Collegare l'alimentatore CA (in dotazione) alla presa a muro più vicina. Se si verificano dei malfunzionamenti durante l'uso dell'alimentatore CA, scollegare immediatamente la spina dalla presa a muro per scollegarsi dall'alimentazione.
- Al termine della carica, scollegare l'alimentatore CA dalla presa a muro.
- Assicurarsi di usare solo pacchi batteria, il cavo USB micro (in dotazione) e l'alimentatore CA (in dotazione) di marca Sony autentici.

■ Tempo di carica (Carica completa)

Il tempo di carica è circa 150 minuti usando l'alimentatore CA (in dotazione). La spia di carica si accende e poi si spegne immediatamente quando il pacco batteria è del tutto carico.

Note

- Il tempo di carica indicato sopra è valido quando si carica un pacco batteria completamente scarico ad una temperatura di 25°C. La carica può richiedere più tempo secondo le condizioni d'uso e delle circostanze.

■ Carica mediante il collegamento a un computer

Il pacco batteria può essere caricato collegando la fotocamera a un computer usando un cavo USB micro.

Note

- Qualora la fotocamera venga collegata a un computer portatile che non è collegato a una fonte di alimentazione, il livello della batteria del portatile si riduce. Non caricare per un lungo periodo di tempo.
- Non accendere/spengere o riavviare il computer, né riattivarlo per farlo riprendere dalla modalità di sospensione, quando è stato stabilito un collegamento USB tra il computer e la fotocamera. Ciò potrebbe causare il malfunzionamento della fotocamera. Prima di accendere/spengere o riavviare il computer o di riattivarlo dalla modalità di sospensione, scollegare la fotocamera e il computer.
- Non viene fornita alcuna garanzia per la carica usando un computer assemblato dall'utente o un computer modificato.

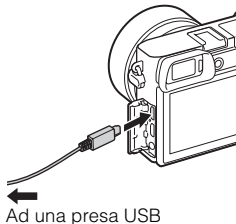

■ Durata della batteria e numero di immagini che è possibile registrare e riprodurre

		Durata della batteria	Numero di immagini
Ripresa (Fermi immagine)	Monitor	—	Circa 400 immagini
	Mirino	—	Circa 350 immagini
Ripresa tipica dei filmati	Monitor	Circa 75 min.	—
	Mirino	Circa 70 min.	—
Ripresa continua dei filmati	Monitor	Circa 115 min.	—
	Mirino	Circa 115 min.	—
Visione (fermi immagine)		Circa 360 min.	Circa 7100 immagini

Note

- Il numero di immagini indicato sopra è valido quando il pacco batteria è completamente carico. Il numero di immagini potrebbe diminuire secondo le condizioni d'uso.
- Il numero di immagini che è possibile registrare è per la ripresa nelle seguenti condizioni:
 - Usando un Memory Stick PRO Duo™ (Mark2) Sony (in vendita separatamente).
 - Quando è montato un obiettivo E PZ 16 – 50 mm F3.5 – 5.6 OSS.
 - Il pacco batteria è usato ad una temperatura ambiente di 25°C.
 - [Luminosità mirino]: [Manuale] [±0]
 - [Luminosità monitor]: [Manuale] [±0]
 - [Visualizza la Qualità]: [Standard]
- Il numero per “Ripresa (Fermi immagine)” è basato sullo standard CIPA ed è per la ripresa nelle seguenti condizioni: (CIPA: Camera & Imaging Products Association)
 - DISP è impostato su [Visual. tutte info].
 - [Modo messa a fuoco]: [AF automatico]
 - Si riprende una volta ogni 30 secondi.
 - Il flash viene usato una volta ogni due.
 - La fotocamera viene accesa e spenta una volta ogni dieci.
- Il numero di minuti per la ripresa dei filmati è basato sullo standard CIPA ed è per la ripresa nelle seguenti condizioni:
 - [Impost. registraz.]: XAVC S HD 60p 50M ^{Super} 35mm / 50p 50M ^{Super} 35mm.
 - Ripresa tipica dei filmati: La durata della batteria si basa sull'avvio/arresto della ripresa, sulla zumata, sull'accensione/sullo spegnimento, ecc. a ripetizione.
 - Ripresa continua dei filmati: La durata della batteria si basa sulla ripresa ininterrotta finché viene raggiunto il limite (29 minuti) e poi viene continuata premendo di nuovo il tasto MOVIE. Le altre funzioni, come la zumata, non sono operative.

Alimentazione

Usando l'alimentatore CA (in dotazione), è possibile usare la fotocamera mentre viene alimentata da una presa a muro.

Note

- La fotocamera non si attiva se la batteria non ha carica restante. Inserire nella fotocamera un pacco batteria con carica sufficiente.
- Se si usa la fotocamera mentre è alimentata da una presa a muro, assicurarsi che sul monitor sia visualizzata l'icona () .
- Non rimuovere il pacco batteria mentre la fotocamera è alimentata da una presa a muro. Se si rimuove il pacco batteria, la fotocamera si spegne.
- Non rimuovere il pacco batteria quando la spia di accesso (pagina 11) è illuminata. Ciò potrebbe danneggiare i dati nella scheda di memoria.
- Finché la fotocamera è accesa, il pacco batteria non viene caricato neppure se la fotocamera è collegata all'alimentatore CA.
- In determinate condizioni di utilizzo, la carica della batteria può venire utilizzata come riserva anche se la fotocamera è collegata all'alimentatore CA durante l'uso.
- Non rimuovere il cavo USB micro mentre la fotocamera è alimentata tramite la connessione USB. Prima di rimuovere il cavo USB micro, spegnere la fotocamera.
- Quando la fotocamera è alimentata tramite la connessione USB, la temperatura al suo interno aumenta e il tempo di registrazione continua si potrebbe ridurre.
- Quando per l'alimentazione si usa un caricatore mobile, prima dell'uso verificare che sia del tutto carico. Prestare inoltre attenzione alla carica restante del caricatore mobile durante l'uso.

Inserimento di una scheda di memoria (in vendita separatamente)

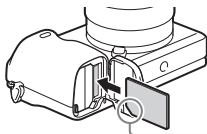
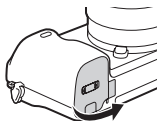

Assicurarsi che l'angolo dentellato sia rivolto correttamente.

- 1 Aprire lo sportellino.
- 2 Inserire la scheda di memoria.
 - Con l'angolo smussato rivolto come è illustrato, inserire la scheda di memoria finché clicca in posizione.
- 3 Chiudere lo sportellino.

■ Schede di memoria utilizzabili

Scheda di memoria	Per i fermi immagine	Per i filmati		
		MP4	AVCHD	XAVC S
Memory Stick PRO Duo	✓	✓ (solo Mark2)	✓ (solo Mark2)	—
Memory Stick PRO-HG Duo™	✓	✓	✓	✓*1
Memory Stick Micro™ (M2)	✓	✓ (solo Mark2)	✓ (solo Mark2)	—
Scheda di memoria SD	✓	✓*2	✓*2	—
Scheda di memoria SDHC	✓	✓*2	✓*2	✓*3
Scheda di memoria SDXC	✓	✓*2	✓*2	✓*3
Scheda di memoria microSD	✓	✓*2	✓*2	—
Scheda di memoria microSDHC	✓	✓*2	✓*2	✓*3
Scheda di memoria microSDXC	✓	✓*2	✓*2	✓*3

*1 I filmati non possono essere registrati in 100 Mbps o più.

*2 Classe di velocità SD 4: CLASS 4 o superiore, o Classe di velocità UHS 1: U1 o superiore

*3 Schede di memoria che soddisfano tutte le seguenti condizioni:

- Capacità 4 GB o più
- Classe di velocità SD 10: **CLASS 10**, o Classe di velocità UHS 1: **U1** o superiore

Per registrare in 100 Mbps o più, è richiesta la Classe di velocità UHS 3: **U3**.

- Per maggiori informazioni sul numero di fermi immagine registrabili e sulla durata registrabile dei filmati, vedere le pagine da 28 a 29. Fare riferimento alle tabelle per scegliere una scheda di memoria con la capacità desiderata.

Note

- Quando si usa una scheda di memoria SDHC per registrare filmati XAVC S per periodi di tempo prolungati, i filmati registrati vengono suddivisi in file da 4 GB. I file suddivisi possono essere integrati in un unico file usando PlayMemories Home.
- Il corretto funzionamento non è garantito con tutte le schede di memoria. Per le schede di memoria di produttori diversi da Sony, rivolgersi al produttore.
- Quando si usano le schede di memoria Memory Stick Micro o microSD con questa fotocamera, accertarsi di usarle con l'adattatore appropriato.

■ Per rimuovere la scheda di memoria/il pacco batteria

Scheda di memoria: Spingere una volta la scheda di memoria per espellerla.

Pacco batteria: Far scorrere la leva di blocco della batteria. Assicurarsi di non lasciar cadere il pacco batteria.

Note

- Non rimuovere mai la scheda di memoria/il pacco batteria quando la spia di accesso (pagina 11) è illuminata. Ciò potrebbe causare danni ai dati nella scheda di memoria.

Montaggio/rimozione dell'obiettivo

Impostare l'interruttore ON/OFF (accensione) della fotocamera su OFF prima di montare o rimuovere l'obiettivo.

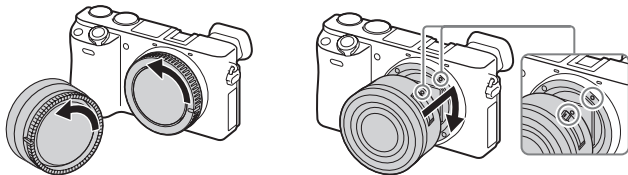

1 Se il copriobiettivo o il coperchio di imballaggio è montato, rimuoverlo dalla fotocamera o dall'obiettivo.

- Cambiare rapidamente l'obiettivo in qualche posto lontano da luoghi polverosi per impedire che la polvere o la sporcizia penetrino nella fotocamera.

2 Montare l'obiettivo allineando i segni di riferimento bianchi sull'obiettivo e sulla fotocamera.

- Tenere la fotocamera rivolta in basso per evitare che la polvere penetri nella fotocamera.

3 Tenendo premuto leggermente l'obiettivo verso la fotocamera, ruotare l'obiettivo in senso orario finché si blocca in posizione con uno scatto.

- Assicurarsi di montare l'obiettivo tenendolo dritto.

Note

- Quando si monta un obiettivo, non premere il tasto di rilascio dell'obiettivo.
- Non usare forza eccessiva quando si monta un obiettivo.
- L'adattatore per montaggio obiettivo (in vendita separatamente) è necessario per usare un obiettivo con montaggio A (in vendita separatamente). Per i dettagli, consultare le istruzioni per l'uso in dotazione con l'adattatore per montaggio obiettivo.
- Quando si usa un obiettivo dotato di un attacco per treppiede, fissare l'attacco sul lato dell'obiettivo al treppiede per mantenere l'equilibrio.

■ Rimozione dell'obiettivo

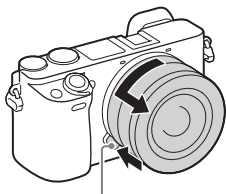

Tasto di rilascio dell'obiettivo

-
- 1 Premere completamente il tasto di rilascio dell'obiettivo e ruotare l'obiettivo in senso antiorario fino a farlo arrestare.
-

Note

- Se la polvere o la sporcizia penetra nella fotocamera mentre si cambia l'obiettivo e aderisce alla superficie del sensore dell'immagine (la parte che converte la sorgente di luce in un segnale digitale), potrebbe apparire come macchie scure sull'immagine, a seconda dell'ambiente di ripresa. La fotocamera vibra leggermente quando viene spenta, a causa della funzione antipolvere, per evitare che la polvere si attacchi al sensore dell'immagine. In ogni caso, montare o rimuovere l'obiettivo rapidamente in una sede lontana da ubicazioni polverose.
- Se del materiale estraneo aderisce al sensore dell'immagine, provare prima [Modo pulizia] e rimuoverlo usando un soffietto. Per i dettagli, consultare la "Guida".
- Non lasciare la fotocamera con l'obiettivo rimosso.
- Quando si desidera usare i cappucci del corpo o i copriobiettivi posteriori, acquistare l'ALC-B1EM (Cappuccio del corpo) o l'ALC-R1EM (Copriobiettivo posteriore) (in vendita separatamente).
- Quando si usa un obiettivo con uno zoom motorizzato, impostare l'interruttore ON/OFF (accensione) della fotocamera su OFF e confermare che l'obiettivo sia completamente rientrato prima di cambiare gli obiettivi. Se l'obiettivo non è rientrato, non premere dentro l'obiettivo con forza.
- Quando si fissa la fotocamera a un treppiede, assicurarsi di non toccare per errore l'anello dello zoom/di messa a fuoco.

Impostazione della lingua e dell'orologio

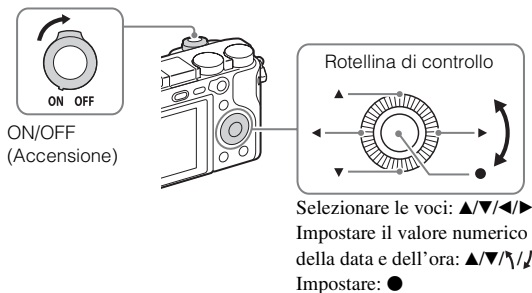

- 1** Impostare l'interruttore ON/OFF (Accensione) su ON.
La schermata di impostazione della lingua viene visualizzata quando si accende la fotocamera la prima volta.
 - La fotocamera potrebbe impiegare un pò di tempo per accendersi e consentire il funzionamento.
- 2** Selezionare la lingua desiderata, quindi premere ● sulla rotellina di controllo.
Viene visualizzata la schermata di impostazione di data e ora.
- 3** Controllare che [Immissione] sia selezionato sullo schermo, quindi premere ●.
- 4** Selezionare un'area geografica desiderata seguendo le istruzioni sullo schermo, quindi premere ●.
- 5** Impostare [Ora legale], [Data/Ora] e [Formato data], quindi premere ●.
 - Quando si imposta [Data/Ora], mezzanotte è 12:00 AM e mezzogiorno è 12:00 PM.
- 6** Controllare che [Immissione] sia selezionata, quindi premere ●.

Ripresa di fermi immagine/filmati

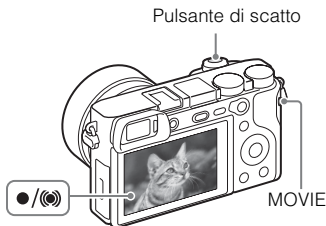

Ripresa di fermi immagine

- 1 Premere a metà il pulsante di scatto per mettere a fuoco.
Quando l'immagine è a fuoco, l'indicatore ● o (●) si illumina.
- 2 Premere completamente il pulsante di scatto per riprendere un'immagine.

Ripresa di filmati

- 1 Premere il tasto MOVIE (Filmato) per avviare la registrazione.
 - Quando si usa un obiettivo con una leva dello zoom: Spostare la leva dello zoom.
Quando si usa un obiettivo con un anello dello zoom: Girare l'anello dello zoom.
- 2 Premere di nuovo il tasto MOVIE per arrestare la registrazione.

Note

- La ripresa continua di filmati è possibile per un massimo di circa 29 minuti alla volta con le impostazioni predefinite della fotocamera, e quando la temperatura dell'ambiente è di circa 25°C (il tempo disponibile per la registrazione di filmati varia a seconda della temperatura dell'ambiente, del formato e delle impostazioni di registrazione e delle condizioni di utilizzo della fotocamera prima di iniziare la registrazione (pagina 30)). Al termine della registrazione dei filmati, è possibile riavviare la registrazione premendo di nuovo il tasto MOVIE. A seconda della temperatura della fotocamera o della batteria, la registrazione si può arrestare per proteggere la fotocamera.

- Non tirare manualmente il flash. In caso contrario, si potrebbe provocare un malfunzionamento.
- Quando si usa la funzione dello zoom mentre si riprende un filmato, il suono della fotocamera in funzione sarà registrato. Il suono del tasto MOVIE in funzione potrebbe anche essere registrato quando la registrazione dei filmati è finita.

Visualizzazione delle immagini

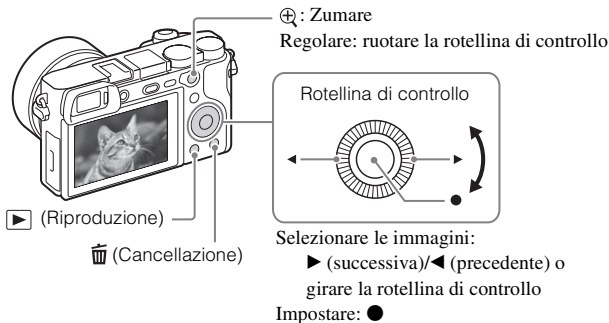

IT

1 Premere il tasto ▶ (Riproduzione).

■ Selezione dell'immagine successiva/precedente

Selezionare un'immagine premendo ▶ (successiva)/◀ (precedente) sulla rotellina di controllo o girando la rotellina di controllo. Premere ● al centro della rotellina di controllo per visualizzare i filmati.

■ Cancellazione di un'immagine

- ① Premere il tasto 🗑️ (Cancellazione).
- ② Selezionare [Canc.] con ▲ sulla rotellina di controllo, quindi premere ●.

■ Ritorno alla ripresa delle immagini

Premere a metà il pulsante di scatto.

Introduzione ad altre funzioni

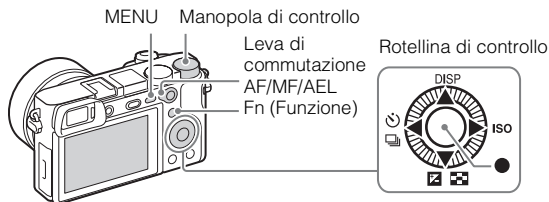



■ Rotellina di controllo





DISP (Contenuti visualizzaz.): Consente di cambiare quanto visualizzato sullo schermo.

ISO (ISO): Consente di impostare la sensibilità in base alla luminosità.

 (Indice immagini): Consente di visualizzare più immagini contemporaneamente in una schermata ad immagine singola.

 (Comp.esposiz.): Consente di compensare l'esposizione e la luminosità per l'intera immagine.





 /  (Modo avanzam.): Consente di cambiare tra i metodi di ripresa, come la ripresa singola, la ripresa continua, la ripresa con autoscatto o la ripresa con esposizione a forcilla.

 (Mes. fuoco standard): Premendo questo tasto quando [Area messa a fuoco] è impostata su [Zona], [Spot flessibile] o [Spot flessi. espanso], è possibile cambiare la posizione dell'area di messa a fuoco premendo /// sulla rotellina di controllo. È possibile anche cambiare la posizione dell'area di messa a fuoco durante la ripresa di immagini statiche. A seconda delle opzioni selezionate in [Area messa a fuoco] o [AF agg. sogg. centr.], varia la funzione disponibile alla pressione del tasto.

■ Tasto Fn (Funzione)

Consente di registrare 12 funzioni e richiamare quelle funzioni quando si riprende.

① Premere il tasto Fn (Funzione).

② Selezionare la funzione desiderata premendo /// sulla rotellina di controllo.

③ Selezionare il valore dell'impostazione girando la rotellina di controllo.

■ Manopola di controllo

È possibile cambiare immediatamente l'impostazione appropriata per ciascun modo di ripresa girando solo la manopola di controllo.

■ Leva di commutazione AF/MF/AEL

È possibile cambiare la funzione del tasto AF/MF/AEL ad AF/MF o ad AEL cambiando la posizione della leva di commutazione AF/MF/AEL.

Portando la leva di commutazione AF/MF/AEL in posizione AF/MF e premendo il tasto, il modo di messa a fuoco passa temporaneamente tra automatico e manuale (controllo AF/MF). Portando la leva di commutazione AF/MF/AEL in posizione AEL e premendo il tasto, si blocca l'esposizione (blocco AE).

Usò del software

L'installazione del seguente software nel computer rende più agevole e completo l'uso della fotocamera.

- PlayMemories Home™: Importa le immagini nel computer e consente di visualizzarle in vari modi (pagina 26).
- Image Data Converter: Visualizza le immagini RAW e le elabora.
- Remote Camera Control: Controlla la fotocamera collegata al computer con un cavo USB.

Tale software può essere scaricato e installato nel computer dai seguenti URL.

- 1 Usando il browser Internet sul computer, andare a uno dei seguenti URL, quindi seguire le istruzioni fornite per scaricare il software desiderato.

Windows:

<http://www.sony.co.jp/imsoft/Win/>

Mac:

<http://www.sony.co.jp/imsoft/Mac/>

- È necessaria una connessione a Internet.
- Per i dettagli sull'uso del software, consultare la pagina di assistenza o quella della Guida del software.

Note

- Quando si usa Remote Camera Control, selezionare il tasto MENU →  (Impostazione) → [Collegam.USB] → [Contr. remoto da PC] e quindi collegare la fotocamera al computer.

Importazione delle immagini nel computer e utilizzo delle stesse (PlayMemories Home)

Il software PlayMemories Home consente di importare fermi immagine e filmati sul computer e di usarli. PlayMemories Home è necessario per importare i filmati XAVC S e i filmati AVCHD sul computer.

<http://www.sony.net/pm/>



Importazione delle immagini dalla fotocamera



Riproduzione delle immagini importate



Condivisione delle immagini su PlayMemories Online™



Per Windows, sono anche disponibili le seguenti funzioni:



Visualizzazione delle immagini su un calendario



Creazione dei dischi di filmato



Caricamento delle immagini sui servizi di rete

Note

- È necessaria una connessione Internet per usare PlayMemories Online o gli altri servizi di rete. PlayMemories Online o gli altri servizi di rete potrebbero non essere disponibili in alcune nazioni o regioni.
- Se il software PMB (Picture Motion Browser), in dotazione con i modelli rilasciati prima del 2011, è già stato installato sul computer, PlayMemories Home lo sovrascriverà durante l'installazione. Usare PlayMemories Home, il software successore di PMB.

- Quando si collega la fotocamera al computer, nuove funzioni potrebbero essere installate in PlayMemories Home. Si consiglia di collegare la fotocamera al computer anche se PlayMemories Home è già stato installato sul computer.
- Non scollegare il cavo USB micro (in dotazione) dalla fotocamera mentre si visualizza la schermata di funzionamento o la schermata di accesso. In caso contrario i dati potrebbero danneggiarsi.
- Per scollegare la fotocamera dal computer, fare clic su  nella barra delle applicazioni, quindi fare clic su [Espelli ILCE-6300].

Aggiunta delle funzioni alla fotocamera

È possibile aggiungere le funzioni desiderate alla fotocamera collegandosi al sito web di scaricamento delle applicazioni  (PlayMemories Camera Apps™) tramite Internet.

<http://www.sony.net/pmca/>

- Dopo aver installato un'applicazione, è possibile richiamare l'applicazione accostando uno Smartphone Android abilitato NFC al contrassegno N sulla fotocamera, usando la funzione [One touch(NFC)].

Numero di fermi immagine e tempo registrabile dei filmati

Il numero di fermi immagine e il tempo registrabile potrebbero variare secondo le condizioni di ripresa e la scheda di memoria.



■ Fermi immagine

La seguente tabella mostra il numero approssimativo di immagini che è possibile registrare su una scheda di memoria formattata con questa fotocamera. I valori sono definiti usando le schede di memoria standard Sony per il collaudo.

 **Dimen. immagine]: L: 24M**

Quando  Rapp.aspetto] è impostato su [3:2]*

Qualità	Numero di immagini statiche	
	8 GB	64 GB
Standard	1300 immagini	10500 immagini
Fine	820 immagini	6600 immagini
Extra fine	405 immagini	3250 immagini
RAW & JPEG	215 immagini	1750 immagini
RAW	295 immagini	2400 immagini

* Quando il  Rapp.aspetto] è impostato su un'opzione diversa da [3:2], è possibile registrare più immagini di quelle mostrate sopra. (Tranne quando  Qualità] è impostata su [RAW].)

Filmati

La seguente tabella mostra i tempi massimi approssimativi di registrazione utilizzando una scheda di memoria formattata con questa fotocamera. I tempi di registrazione dei filmati XAVC S e AVCHD si riferiscono a filmati registrati con [Doppia Regis. Video] impostato su [Disattiv.].

Formato file	Impost. registraz.	Tempo registrabile (h (ore), m (minuti))		
		8 GB	32 GB	64 GB
XAVC S 4K	30p 100M/25p 100M ^{Super} _{35mm}	9 m	35 m	1 h 15 m
	30p 60M/25p 60M ^{Super} _{35mm}	15 m	1 h	2 h 5 m
	24p 100M ^{Super} _{35mm} *1/ -	9 m	35 m	1 h 15 m
	24p 60M ^{Super} _{35mm} *1/ -	15 m	1 h	2 h 5 m
XAVC S HD	60p 50M ^{Super} _{35mm} /50p 50M ^{Super} _{35mm}	15 m	1 h 15 m	2 h 35 m
	30p 50M ^{Super} _{35mm} /25p 50M ^{Super} _{35mm}	15 m	1 h 15 m	2 h 35 m
	24p 50M ^{Super} _{35mm} *1/ -	15 m	1 h 15 m	2 h 35 m
	120p 100M/100p 100M	9 m	35 m	1 h 15 m
	120p 60M/100p 60M	15 m	1 h	2 h 5 m
	30p 16M*2/25p 16M*2	10 m	55 m	1 h 55 m
	24p 12M*1*2/ -	10 m	55 m	1 h 55 m
AVCHD	60i 24M(FX) ^{Super} _{35mm} / 50i 24M(FX) ^{Super} _{35mm}	40 m	3 h	6 h
	60i 17M(FH) ^{Super} _{35mm} / 50i 17M(FH) ^{Super} _{35mm}	55 m	4 h 5 m	8 h 15 m
	60p 28M(PS) ^{Super} _{35mm} / 50p 28M(PS) ^{Super} _{35mm}	35 m	2 h 30 m	5 h 5 m
	24p 24M(FX) ^{Super} _{35mm} / 25p 24M(FX) ^{Super} _{35mm}	40 m	3 h	6 h
	24p 17M(FH) ^{Super} _{35mm} / 25p 17M(FH) ^{Super} _{35mm}	55 m	4 h 5 m	8 h 15 m
MP4	1080/60p 28M ^{Super} _{35mm} / 1080/50p 28M ^{Super} _{35mm}	35 m	2 h 35 m	5 h 20 m
	1080/30p 16M ^{Super} _{35mm} / 1080/25p 16M ^{Super} _{35mm}	1 h	4 h 10 m	8 h 25 m
	720/30p 6M ^{Super} _{35mm} / 720/25p 6M ^{Super} _{35mm}	2 h 35 m	10 h 55 m	22 h

*1 Solo quando [Selettore NTSC/PAL] è impostato su NTSC.

*2 Formato di file per ripresa HFR (a frequenza fotogrammi alta) (I valori indicati sono i tempi di ripresa disponibili, non durate di riproduzione.)

- La ripresa continua è possibile per circa 29 minuti (un limite delle specifiche del prodotto). Il tempo disponibile per la ripresa continua di filmati varia tuttavia nelle seguenti condizioni.
 - Ripresa HFR (frequenza fotogrammi alta): circa 7 minuti a [30p 16M]/[25p 16M]; circa 5 minuti e 30 secondi a [24p 12M].
 - Quando il formato di file è impostato su MP4 (28M): Circa 20 minuti (limitato dalla dimensione file di 4 GB)
- Il tempo registrabile dei filmati varia perché la fotocamera è dotata di VBR (Variable Bit Rate = Velocità di trasmissione variabile), che regola automaticamente la qualità dell'immagine a seconda della scena di ripresa. Quando si registra un soggetto in movimento rapido, l'immagine è più nitida ma il tempo registrabile è inferiore perché è necessaria più memoria per la registrazione. Il tempo registrabile varia anche secondo le condizioni di ripresa, il soggetto o le impostazioni della qualità/dimensione dell'immagine.

Note sulla registrazione continua dei filmati

- È necessaria molta energia per eseguire la registrazione o la ripresa continua dei filmati di alta qualità usando il sensore dell'immagine. Perciò, se si continua a riprendere, la temperatura all'interno della fotocamera sale, specialmente quella del sensore dell'immagine. In tali casi, la fotocamera si spegne automaticamente poiché le temperature più elevate influenzano la qualità delle immagini o influenzano il meccanismo della fotocamera.
- Il tempo disponibile per la registrazione di filmati, quando la fotocamera avvia la registrazione con le impostazioni predefinite e dopo essere rimasta spenta per un po', è il seguente. (I valori seguenti indicano il tempo continuo dal momento in cui la fotocamera avvia la registrazione fino a quando l'arresta.)

Temperatura ambiente	Tempo di registrazione continua di filmati (HD)	Tempo di registrazione continua di filmati (4K)
20°C	Circa 29 minuti	Circa 20 minuti
30°C	Circa 29 minuti	Circa 20 minuti
40°C	Circa 29 minuti	Circa 20 minuti

HD: XAVC S HD 60p 50M/50p 50M

4K: XAVC S 4K 24p 60M

- Il tempo disponibile per la registrazione di filmati varia a seconda della temperatura, del formato e delle impostazioni di registrazione e delle condizioni di utilizzo della fotocamera prima di iniziare la registrazione. Se si ricompongono o si riprendono frequentemente le immagini dopo aver acceso la fotocamera, la temperatura all'interno della fotocamera salirà e il tempo di registrazione disponibile sarà inferiore.
- Quando [L] è indicato, smettere di registrare il filmato.
- Se la fotocamera smette di registrare a causa della temperatura, lasciarla spenta per diversi minuti. Avviare la registrazione dopo che la temperatura all'interno della fotocamera scende completamente.

Note sull'uso della fotocamera

Funzioni incorporate in questa fotocamera

- Questa fotocamera è compatibile con i filmati di formato 1080 60p o 50p. A differenza dei modi di registrazione standard finora, che registrano in un metodo interlacciato, questa fotocamera registra usando un metodo progressivo. Ciò aumenta la risoluzione e fornisce un'immagine più uniforme e più realistica.
- Questa fotocamera è compatibile con la registrazione 4K 30p/4K 25p/4K 24p. I filmati possono essere registrati con una risoluzione superiore al formato HD.

Uso e cura

Evitare di maneggiare rudemente, smontare, modificare, colpire fisicamente o urtare come martellare, lasciar cadere o calpestare il prodotto. Fare particolare attenzione all'obiettivo.

Note sulla registrazione/riproduzione

- Prima di avviare la registrazione, effettuare una registrazione di prova per accertarsi che la fotocamera funzioni correttamente.
- La fotocamera è progettata per essere resistente alla polvere e all'umidità, ma non è impermeabile né resistente agli spruzzi.
- Non guardare verso il sole o verso una luce forte attraverso un obiettivo rimosso. Questo potrebbe provocare un danno irreparabile agli occhi. Oppure, si potrebbe provocare un malfunzionamento dell'obiettivo.
- Se si verifica la condensa, rimuoverla prima di usare la fotocamera.
- Non scuotere né urtare la fotocamera. Potrebbe causare un malfunzionamento e si potrebbe non essere in grado di registrare le immagini. Inoltre, il supporto di registrazione potrebbe diventare inutilizzabile o i dati dell'immagine potrebbero danneggiarsi.

Non utilizzare/conservare la fotocamera nei seguenti luoghi

- In un luogo molto caldo, freddo o umido
In luoghi come un'auto parcheggiata al sole, il corpo della fotocamera potrebbe deformarsi e ciò potrebbe provocare un malfunzionamento.
- Alla luce diretta del sole o vicino a un radiatore
Il corpo della fotocamera potrebbe scolorirsi o deformarsi e questo potrebbe provocare un malfunzionamento.
- In un luogo soggetto alle scosse o alla vibrazione
- Vicino a un luogo che genera forti radioonde, emette radiazione o è fortemente magnetico
In tali luoghi, la fotocamera potrebbe non registrare o riprodurre correttamente le immagini.
- In luoghi sabbiosi o polverosi
Fare attenzione a non lasciar entrare la sabbia o la polvere nella fotocamera. Questo può provocare il malfunzionamento della fotocamera e in alcuni casi questo inconveniente non può essere riparato.

Informazioni sulla conservazione

Assicurarsi di montare il copriobiettivo anteriore quando non si utilizza la fotocamera.

Note sul monitor, sul mirino elettronico e sull'obiettivo

- Il monitor e il mirino elettronico sono fabbricati usando la tecnologia ad altissima precisione e perciò oltre il 99,99% dei pixel sono operativi per l'uso effettivo. Tuttavia, dei minuscoli punti neri e/o luminosi (bianchi, rossi, blu o verdi) potrebbero apparire sul monitor e sul mirino elettronico. Questi punti sono un risultato normale del processo di fabbricazione e non hanno effetto sulla registrazione.
- Non tenere la fotocamera per il monitor.
- Quando l'obiettivo è in funzione, fare attenzione a non lasciar incastrato il dito nell'obiettivo.

Informazioni sui magneti

Sul retro del monitor e nell'area attorno al flash sono applicati dei magneti. Non collocare vicino al monitor o al corpo della fotocamera oggetti sensibili ai campi magnetici, quali floppy disk o carte di credito.

Note sulla ripresa con il mirino

Quando si riprende con il mirino, si potrebbero verificare dei sintomi come l'affaticamento degli occhi, la stanchezza, il mal d'auto o la nausea. Si consiglia di fare una pausa ad intervalli regolari quando si sta riprendendo con il mirino. La durata o la frequenza necessarie della pausa potrebbero variare secondo gli individui, in modo da essere consigliati per decidere a propria discrezione. Nel caso di eventuale disagio, evitare di usare il mirino finché la propria condizione recupera e rivolgersi al medico secondo la necessità.

Informazioni sull'utilizzo di obiettivi e accessori

Si consiglia di utilizzare obiettivi/accessori Sony progettati per adattarsi alle caratteristiche di questa fotocamera.

L'utilizzo di prodotti di altre marche potrebbe impedire alla fotocamera di funzionare al meglio delle sue possibilità, oppure produrre incidenti e malfunzionamenti della fotocamera.

Note sul flash

- Non trasportare la fotocamera tenendola per il flash o usarvi forza eccessiva.
- Se l'acqua, la polvere o la sabbia penetrano nel flash aperto, si potrebbe causare un malfunzionamento.
- Assicursi di tenere le dita lontano quando si spinge giù il flash.

Temperatura della fotocamera

Il corpo della fotocamera e la batteria si possono riscaldare con l'uso, è normale.

Protezione per il surriscaldamento

Secondo la temperatura della fotocamera e della batteria, si potrebbe non essere in grado di registrare i filmati o l'alimentazione potrebbe disattivarsi automaticamente per proteggere la fotocamera.

Prima che la fotocamera si spenga o che non sia più possibile registrare filmati, sullo schermo viene visualizzato un messaggio. In questo caso, lasciare spenta la fotocamera e attendere finché la temperatura della fotocamera e della batteria scende. Se si accende la fotocamera senza lasciar raffreddare abbastanza la fotocamera e la batteria, l'alimentazione potrebbe disattivarsi di nuovo o si potrebbe non essere in grado di registrare i filmati.

Carica della batteria

Se si carica una batteria che non è stata usata per molto tempo, si potrebbe non essere in grado di caricarla alla capacità appropriata.

Ciò è dovuto alle caratteristiche della batteria. Caricare di nuovo la batteria.

Avvertimento sui diritti d'autore

- I programmi televisivi, i film, le videocassette e altri materiali possono essere protetti dai diritti d'autore. La registrazione non autorizzata di tali materiali può essere contraria alle norme delle leggi sui diritti d'autore.
- Per Prevenire l'uso illecito di [Informaz. copyright], lasciare vuoti [Imp. nome fotografo] e [Impostare copyright] se si presta o cede ad altri la fotocamera.
- Sony declina ogni responsabilità per i problemi o danni derivanti dall'uso non autorizzato di [Informaz. copyright].

Nessuna garanzia nel caso di contenuto danneggiato o di registrazioni non riuscite

Sony non può fornire garanzie nel caso di mancata registrazione, perdita o danni alle immagini o ai dati audio registrati a causa di un malfunzionamento della fotocamera o del supporto di registrazione, ecc. Si consiglia di eseguire il backup dei dati importanti.

Pulizia della superficie della fotocamera

Pulire la superficie della fotocamera con un panno morbido leggermente inumidito con acqua, quindi asciugare la superficie con un panno asciutto. Per evitare danni alla finitura o al rivestimento:

– Non esporre la fotocamera a prodotti chimici come il diluente, la benzina, l'alcool, i panni monouso, il repellente per insetti, la crema solare o l'insetticida.

Manutenzione del monitor

- La crema per le mani o idratante lasciata sul monitor potrebbe dissolverne il rivestimento. In caso di contatto di tali sostanze con il monitor, rimuoverle immediatamente.
- Se si pulisce energicamente con il fazzoletto di carta o altri materiali si può danneggiare il rivestimento.
- In presenza di impronte digitali o sporczia sul monitor, si consiglia di rimuoverle delicatamente e poi di pulire il monitor con un panno morbido.

Note sulla LAN wireless

Non si assume alcuna responsabilità per i danni causati dall'accesso non autorizzato o dall'uso non autorizzato di destinazioni caricate sulla fotocamera, che risultano da perdita o furto.

Note sulla protezione durante l'uso di prodotti LAN wireless

- Assicurarsi sempre di utilizzare una LAN wireless protetta, al fine di evitare intrusioni, accesso da parte di terzi malintenzionati o altre vulnerabilità.
- Quando si usa una LAN wireless, è importante impostare un'adeguata protezione.
- Sony declina ogni responsabilità per perdite o danni derivanti da problemi di protezione dovuti alla mancanza di adeguate misure di protezione o ad altre circostanze inevitabili durante l'uso di una LAN wireless.

Dati tecnici

Fotocamera

[Sistema]

Tipo di fotocamera: Fotocamera digitale con obiettivo intercambiabile
Obiettivo: Obiettivo Sony a montaggio E

[Sensore dell'immagine]

Sensore dell'immagine: Sensore dell'immagine CMOS formato APS-C (23,5 mm × 15,6 mm)
Numero effettivo di pixel della fotocamera: Circa 24 200 000 pixel
Numero complessivo di pixel del sensore dell'immagine: Circa 25 000 000 pixel

[Antipolvere]

Sistema: Rivestimento di protezione dal carico sul filtro ottico e meccanismo di vibrazione ultrasonica

[Sistema di messa a fuoco automatica]

Sistema: Sistema di rilevamento di fase/Sistema di rilevamento del contrasto
Gamma di sensibilità: Da EV-1 a EV20 (equivalente a ISO 100, con obiettivo F2,0)

[Controllo dell'esposizione]

Metodo di misurazione: 1 200 segmenti misurati dal sensore di immagine
Campo di misurazione esposimetrica: Da EV-2 a EV20 (equivalente a ISO 100, con obiettivo F2,0)

Sensibilità ISO (Indice di esposizione consigliato):

Fermi immagine: AUTO, ISO 100 – ISO 25 600 (ISO esteso: massimo ISO 51 200)

Filmati: AUTO, equivalente a ISO 100 – ISO 25 600

Compensazione dell'esposizione: ±5,0 EV (commutabile tra i passi da 1/3 e 1/2 EV)

[Otturatore]

Tipo: Controllato elettronicamente, a spostamento trasversale verticale, tipo a piano focale

Gamma dei tempi:

Fermi immagine: Da 1/4 000 di secondo a 30 secondi, BULB

Filmati: Da 1/4 000 di secondo a 1/4 di secondo (intervallo da 1/3 EV)

– Dispositivo compatibile con 1080 60i fino a 1/60 di secondo nel modo AUTO (fino a 1/30 di secondo nel modo otturatore lento automatico)

– Dispositivo compatibile con 1080 50i fino a 1/50 di secondo nel modo AUTO (fino a 1/25 di secondo nel modo otturatore lento automatico)

Tempo di sincronizzazione del flash: 1/160 di secondo

[Supporto di registrazione]

Memory Stick PRO Duo, scheda SD

[Monitor]

Monitor LCD: Ampio, drive TFT da 7,5 cm (tipo 3,0)

Numero totale di punti: 921 600 punti

[Mirino elettronico]

Tipo: Mirino elettronico

Numero totale di punti: 2 359 296 punti

Copertura fotogrammi: 100%

Ingrandimento:

Circa 1,07 ×

Circa 0,70 × (equivalente al formato da 35 mm) con obiettivo da 50 mm all'infinito, -1 m^{-1} (diottrico)

Punto dell'occhio (conforme a CIPA):

Circa 23 mm dall'oculare, circa 21,4 mm dalla cornice dell'oculare a -1 m^{-1}

Regolazione diottrica:

Da $-4,0 \text{ m}^{-1}$ a $+3,0 \text{ m}^{-1}$

[Terminali di ingresso/uscita]

Terminale USB multiplo/Micro*:

Hi-Speed USB (USB 2.0)

* Supporta il dispositivo compatibile con micro USB.

HDMI: Micropresa HDMI di tipo D

Terminale  (Microfono):

Minipresa stereo da \varnothing 3,5 mm

[Alimentazione]

Tipo di batteria: Pacco batteria

ricaricabile NP-FW50

[Consumo energetico (durante la ripresa)]

Quando si usa un obiettivo E PZ 16 – 50 mm F3.5 – 5.6 OSS*

Circa 2,5 W (durante la ripresa con il mirino)

Circa 2,2 W (durante la ripresa con il monitor)

* in dotazione con ILCE-6300L

[Altro]

Exif Print: Compatibile

PRINT Image Matching III:

Compatibile

DPOF: Compatibile

Dimensioni (conformi a CIPA) (circa):

120,0 mm × 66,9 mm × 48,8 mm (L/A/P)

Peso (conforme a CIPA) (circa):

404 g (inclusi batteria e Memory Stick PRO Duo)

361 g (solo fotocamera)

Temperatura di esercizio:

Da 0 °C a 40 °C

Temperatura di conservazione:

Da -20 °C a +60 °C

Formato file:

Fermo immagine: Conforme a JPEG (DCF Ver. 2.0, Exif Ver. 2.3, MPF Baseline), RAW (formato Sony ARW 2.3)

Filmati (Formato XAVC S):

Conforme al formato MPEG-4

AVC/H.264 XAVC S ver.1.0

Video: MPEG-4 AVC/H.264

Audio: LPCM 2 canali (48 kHz 16 bit)

Filmato (Formato AVCHD):

compatibile con formato AVCHD Ver. 2.0

Video: MPEG-4 AVC/H.264

Audio: Dolby Digital 2 canali

Dolby Digital Stereo Creator

• Prodotto su licenza dei Dolby Laboratories.

Filmato (formato MP4):

Video: MPEG-4 AVC/H.264

Audio: MPEG-4 AAC-LC 2 canali

Comunicazione USB: Hi-Speed USB (USB 2.0)

[Flash]

Numero guida del flash: 6 (in metri a ISO 100)
Tempo di ricarica: Circa 4 secondi
Copertura del flash: Copre un obiettivo da 16 mm (lunghezza focale indicata dall'obiettivo)
Compensazione del flash: $\pm 3,0$ EV (commutabile tra i passi da 1/3 e 1/2 EV)

[LAN wireless]

Formato supportato: IEEE 802.11 b/g/n
Banda di frequenza: 2,4 GHz
Protocolli di sicurezza supportati: WEP/WPA-PSK/WPA2-PSK
Metodo di configurazione: Wi-Fi Protected Setup (WPS)/Manuale
Metodo di accesso: Modo di infrastruttura
NFC: Conforme con NFC Forum Type 3 Tag

Model No. WW906746

Alimentatore CA AC-UUD12/UUE12

Requisiti di alimentazione: Da 100 V a 240 V CA, 50 Hz/60 Hz, 0,2 A
Tensione di uscita: 5 V CC, 1,5 A

Pacco batteria ricaricabile NP-FW50

Tipo di batteria: Batteria a ioni di litio
Tensione massima: 8,4 V CC
Tensione nominale: 7,2 V CC
Tensione massima di carica: 8,4 V CC
Corrente massima di carica: 1,02 A
Capacità: 7,3 Wh (1 020 mAh)

Obiettivo E PZ 16 – 50 mm F3.5 – 5.6 OSS*1 (in dotazione con ILCE-6300L)

Equivalente alla lunghezza focale del formato 35 mm^{*2}: 24 mm – 75 mm
Gruppi/elementi dell'obiettivo: 8 – 9
Angolo di visualizzazione^{*2}: 83° – 32°
Messa a fuoco minima^{*3}: 0,25 m – 0,3 m

Ingrandimento massimo: 0,215×
Apertura minima: f/22 – f/36
Diametro del filtro: 40,5 mm
Dimensioni (diametro massimo × altezza): Circa 64,7 mm × 29,9 mm
Peso: Circa 116 g
SteadyShot: Disponibile

*1 Obiettivo con zoom motorizzato

*2 I valori della lunghezza focale equivalente nel formato 35 mm e dell'angolo di visione sono basati sulle fotocamere digitali dotate di sensore dell'immagine in formato APS-C.

*3 La distanza minima di messa a fuoco è la distanza più breve dal sensore dell'immagine al soggetto.

Il formato e i dati tecnici sono soggetti a modifiche senza preavviso.

IT

Informazioni sulla lunghezza focale

L'angolo della foto di questa fotocamera è più stretto di quello della fotocamera di formato 35 mm. È possibile trovare l'equivalente approssimativo della lunghezza focale di una fotocamera di formato 35 mm e riprendere con lo stesso angolo della foto, aumentando di metà la lunghezza focale dell'obiettivo.

Per esempio, usando un obiettivo da 50 mm, è possibile ottenere l'equivalente approssimativo di un obiettivo da 75 mm di una fotocamera di formato 35 mm.

Marchi di fabbrica

- Memory Stick e  sono marchi di fabbrica o marchi di fabbrica registrati di Sony Corporation.
- XAVC S e  sono marchi registrati di Sony Corporation.
- “AVCHD Progressive” e il logo “AVCHD Progressive” sono marchi di fabbrica della Panasonic Corporation e Sony Corporation.
- Dolby e il simbolo della doppia D sono marchi di fabbrica di Dolby Laboratories.
- I termini HDMI e HDMI High-Definition Multimedia Interface e il logo di HDMI sono marchi di fabbrica o marchi di fabbrica registrati di HDMI Licensing LLC negli Stati Uniti e in altre nazioni.
- Windows è un marchio di fabbrica registrato della Microsoft Corporation negli Stati Uniti e/o in altre nazioni.
- Mac è un marchio di fabbrica registrato della Apple Inc. negli Stati Uniti e in altre nazioni.
- iPhone e iPad sono marchi di fabbrica registrati della Apple Inc. negli Stati Uniti e in altre nazioni.
- Il logo SDXC è un marchio di fabbrica di SD-3C, LLC.
- Android e Google Play sono marchi di fabbrica di Google Inc.
- Wi-Fi, il logo Wi-Fi, Wi-Fi Protected Setup sono marchi registrati o marchi di Wi-Fi Alliance.
- Il contrassegno N è un marchio di fabbrica o marchio di fabbrica registrato di NFC Forum, Inc. negli Stati Uniti e in altre nazioni.
- DLNA e DLNA CERTIFIED sono marchi di fabbrica della Digital Living Network Alliance.

- Facebook e il logo “f” sono marchi di fabbrica o marchi di fabbrica registrati di Facebook, Inc.
- YouTube e il logo YouTube sono marchi di fabbrica o marchi di fabbrica registrati di Google Inc.
- Eye-Fi è un marchio di fabbrica di Eye-Fi, Inc.
- Inoltre i nomi del sistema e dei prodotti usati in questo manuale sono generalmente marchi di fabbrica o marchi di fabbrica registrati dei loro rispettivi sviluppatori o produttori. Tuttavia, i contrassegni TM o [®] potrebbero non essere usati in tutti i casi in questo manuale.



Informazioni sul software GNU GPL/LGPL

Il prodotto include software soggetto alla seguente GNU General Public License (qui di seguito “GPL”) o GNU Lesser General Public License (qui di seguito “LGPL”). Con la presente si informa l’utente che ha diritto di accedere, modificar e ridistribuire il codice sorgente di tali programmi software alle condizioni della GPL/LGPL fornita. Il codice sorgente è disponibile sul Web. Usare il seguente URL per scaricarlo.

<http://oss.sony.net/Products/Linux/>
Preferiremmo non essere contattati in merito ai contenuti del codice sorgente.

Le licenze (in inglese) sono registrate nella memoria interna del prodotto.

Stabilire una connessione all’archiviazione di massa tra il prodotto e un computer per leggere le licenze nella cartella “PMHOME” - “LICENSE”.

Ulteriori informazioni su questo prodotto e le risposte alle domande più frequenti sono reperibili sul nostro sito web di Assistenza Clienti.

<http://www.sony.net/>

Saber mais sobre a câmara (“Guia de Ajuda”)



“Guia de Ajuda” é um manual on-line. Pode ler o “Guia de Ajuda” no seu computador ou smartphone.

Consulte-o para instruções aprofundadas sobre muitas funções da câmara.



URL:

http://rd1.sony.net/help/ilc/1540/h_??/



Visualizar o Guia

Esta câmara está equipada com um manual de instruções incorporado.

Manual da Câmera

O Manual da Câmera apresenta explicações para a função ou definição do menu presentemente selecionada.

- ① Atribua o Manual da Câmera ao botão desejado usando [Tecla Person.(Capt.)].
Botão MENU →  (Definições Personaliz.) → [Tecla Person.(Capt.)] → Selecione o botão pretendido atribuído à função. → [Manual da Câmera]
- ② Prima o botão MENU e use o seletor de controlo para selecionar um item do MENU cuja explicação pretende ler, e depois prima o botão ao qual o [Manual da Câmera] é atribuído.

AVISO

Para reduzir o risco de incêndio ou choque elétrico, não exponha a unidade à chuva ou à humidade.

INSTRUÇÕES DE SEGURANÇA IMPORTANTES -GUARDE ESTAS INSTRUÇÕES PERIGO PARA REDUZIR O RISCO DE INCÊNDIO OU CHOQUE ELÉTRICO, SIGA CUIDADOSAMENTE ESTAS INSTRUÇÕES

ATENÇÃO

Bateria

Se a bateria for indevidamente utilizada, a mesma pode rebentar, provocar um incêndio ou queimaduras químicas. Tenha em atenção as seguintes precauções.

- Não desmonte.
- Não esmague nem exponha a bateria a nenhum choque ou força como martelar, deixar cair, ou pisar a bateria.
- Não cause curto-circuitos e não toque com objetos metálicos nos terminais da bateria.

- Não exponha a uma temperatura superior a 60 °C como, por exemplo, à luz solar direta ou dentro de um automóvel estacionado ao sol.
- Não proceda à incineração nem queime.
- Não manuseie baterias de íões de lítio danificadas ou que estejam a derramar líquido.
- Certifique-se de que carrega a bateria, utilizando um carregador de bateria Sony autêntico ou um dispositivo que possa fazê-lo.
- Mantenha a bateria fora do alcance das crianças.
- Não molhe a bateria.
- Substitua-a apenas por outra do mesmo tipo ou por um tipo equivalente recomendado pela Sony.
- Desfaça-se imediatamente de baterias usadas, tal como descrito nas instruções.

Use uma tomada de parede próxima quando usar o adaptador de CA/ carregador da bateria fornecido ou recomendado. Se ocorrer qualquer mau funcionamento enquanto utilizar este produto, desligue imediatamente a ficha da tomada de parede para desligar da fonte de alimentação.

Se utilizar o produto com uma luz de carregamento, atenção que o produto não está desligado da fonte de alimentação mesmo quando a luz desligar.

O cabo de alimentação, se fornecido, foi concebido especificamente para utilização apenas com este equipamento e não deverá ser utilizado com qualquer outro equipamento elétrico.

| Cabo de alimentação

Para os clientes no Reino Unido, Irlanda, Malta, Chipre e Arábia Saudita Use o cabo de alimentação (A). Por razões de segurança, o cabo de alimentação (B) não se destina aos países/regiões acima e, por conseguinte, não deve ser usado. Para os clientes noutros países/regiões da UE

Use o cabo de alimentação (B).

(A)



(B)



| Nota

Se a transferência de dados for interrompida a meio (falhar) devido a interferências eletromagnéticas ou eletricidade estática, reinicie a aplicação ou desligue e volte a ligar o cabo de comunicação (USB, etc.) de novo.

Este produto foi testado e está em conformidade com os limites estabelecidos no regulamento EMC relativamente à utilização de cabos com comprimento inferior a 3 metros.

Os campos magnéticos em frequências específicas podem influenciar a imagem e o som desta unidade.

Aviso para os clientes na Europa

| Nota para os clientes nos países que apliquem as Diretivas da UE

Fabricante: Sony Corporation, 1-7-1 Konan Minato-ku Tokyo, 108-0075 Japão
Para a conformidade dos produtos na EU: Sony Belgium, bijkantoor van Sony Europe Limited, Da Vincilaan 7-D1, 1935 Zaventem, Bélgica



Sony Corporation declara que este equipamento está conforme com os requisitos essenciais e outras disposições relevantes da Diretiva 1999/5/CE. Para mais informações, por favor consulte o seguinte URL:

<http://www.compliance.sony.de/>

I Tratamento de pilhas e equipamentos elétricos e eletrónicos no final da sua vida útil (Aplicável na União Europeia e em países Europeus com sistemas de recolha seletiva de resíduos)



Este símbolo, colocado no produto na pilha ou na sua embalagem, indica que estes produtos e pilhas não devem ser tratados como resíduos urbanos

indiferenciados.

Em determinadas pilhas este símbolo pode ser usado em combinação com um símbolo químico. Os símbolos químicos para o mercúrio (Hg) ou chumbo (Pb) são adicionados se a pilha contiver mais de 0,0005% em mercúrio ou 0,004% em chumbo.

Devem antes ser colocados num ponto de recolha destinado a resíduos de pilhas e acumuladores.

Assegurando-se que estes produtos e pilhas são corretamente depositadas, irá prevenir potenciais consequências negativas para o ambiente bem como para a saúde, que de outra forma poderiam ocorrer pelo mau manuseamento destes resíduos. A reciclagem dos materiais contribuirá para a conservação dos recursos naturais.

Se por motivos de segurança, desempenho ou proteção de dados, os produtos necessitarem de uma ligação permanente a uma pilha integrada, esta só deve ser substituída por profissionais qualificados. Acabado o período de vida útil dos produtos, coloque-os no ponto de recolha de produtos elétricos/eletrónicos de forma a garantir o tratamento adequado da bateria integrada.

Para as restantes pilhas, por favor, consulte as instruções do equipamento sobre a remoção da mesma. Deposite a bateria num ponto de recolha destinado a resíduos de pilhas e baterias.

Para informações mais detalhadas sobre a reciclagem deste produto, por favor contacte o município onde reside, os serviços de recolha de resíduos da sua área ou a loja onde adquiriu o produto ou a pilha.

Índice

Preparar a câmara

Passo 1 página 7

- Verificação dos itens fornecidos
- Identificação dos componentes
- Inserir a bateria
- Carregar a bateria
- Inserção de um cartão de memória (vendido separadamente)
- Colocar/Retirar a objetiva
- Definir o idioma e o relógio

Operação básica

Passo 2 página 22

- Fotografar imagens fixas/gravar filmes

Função de reprodução

Passo 3 página 23

- Visualizar imagens

Função de gravação

Passo 4 página 24

- Introdução de outras funções

Utilizar um computador

página 26

- Utilizar o software
- Importar imagens para o seu computador e usá-las (PlayMemories Home)

Adicionar funções à câmara

página 28

- Adicionar funções à câmara

Outros temas

página 28

- Número de imagens fixas e tempo de gravação de filmes
- Notas sobre a gravação contínua de filmes
- Notas sobre a utilização da câmara
- Características técnicas

Este manual cobre vários modelos fornecidos com objetivas diferentes.

O nome do modelo varia dependendo da objetiva fornecida. A disponibilidade de modelo varia em função dos países/regiões.

Nome do modelo	Objetiva
ILCE-6300	Não fornecida
ILCE-6300L	E PZ 16 – 50 mm

Verificação dos itens fornecidos

Em primeiro lugar verifique o nome do modelo da câmara (página 6). Os acessórios fornecidos diferem de modelo para modelo.

O número entre parênteses indica a quantidade.

■ Fornecido com todos os modelos

- Câmera (1)
- Cabo de alimentação (1)*
(fornecido em alguns países/
regiões)



* Vários cabos de alimentação podem ser fornecidos com a sua câmara. Utilize o que for adequado para o seu país/região. Consulte a página 4.

- Bateria recarregável NP-FW50 (1)



- Cabo micro USB (1)

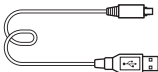

- Transformador de CA (1)

- Correia de ombro (1)

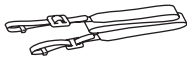

- Proteção da ocular (1)



- Tampa da sapata (1) (colocada na câmara)
- Manual de instruções (este manual) (1)
- Wi-Fi Connection/One-touch (NFC) Guide (1)
Este guia explica as funções que exigem uma ligação Wi-Fi.

■ ILCE-6300

- Tampa do corpo da câmara (1)
(colocada na câmara)

■ ILCE-6300L

- Objetiva zoom E PZ 16 – 50 mm (1) (colocada na câmara)/Tampa frontal da objetiva (1) (colocada na objetiva)

Identificação dos componentes

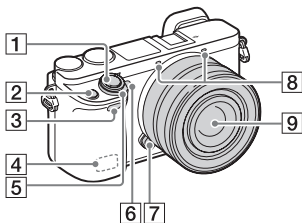

Quando a objetiva estiver retirada

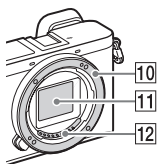



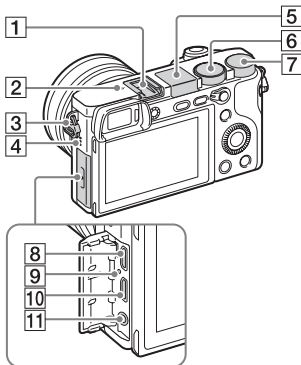

- 1 Botão do obturador
- 2 Botão C1 (Personalizar 1)
- 3 Sensor remoto
- 4 Antena Wi-Fi (incorporada)
- 5 Interruptor ON/OFF (Alimentação)
- 6 Luz do temporizador automático/Iluminador AF
- 7 Botão de soltar a objetiva
- 8 Microfone*¹
- 9 Objetiva
- 10 Montagem
- 11 Sensor de imagem*²
- 12 Contactos da objetiva*²

*¹ Não cobrir este componente durante a gravação de filme.

*² Não tocar diretamente neste componente.



- 1 Sapata multi-interface*
- 2  Marca da posição do sensor de imagem
- 3 Olhal para a correia de ombro
- 4 Altifalante
- 5 Flash
 - Prima o botão  (abertura do Flash) para usar o flash. O flash não abre automaticamente.
 - Quando não usar o flash, carregue nele para dentro do corpo da câmara.
- 6 Seletor de modo
 - AUTO** (Modo Auto)/
 - P** (Programa auto)/
 - A** (Prioridade abertura)/
 - S** (Prioridade obturador)/
 - M** (Exposição manual)/
 - 1/2** (Rechamar memória)/
 -  (Filme/HFR)/
 -  (Varrer panorama)/
 - SCN** (Seleção de cena)

- 7** Seletor de comando
- 8** Multi Terminal/Terminal Micro USB*
 - Suporta dispositivo compatível com Micro USB.
- 9** Indicador luminoso de carga
- 10** Micro tomada HDMI
- 11** Tomada  (Microfone)
 - Quando estiver ligado um microfone externo, o microfone é ligado automaticamente. Se o microfone externo for do tipo de alimentação plug-in, a alimentação do microfone é fornecida pela câmara.

* Para mais detalhes sobre acessórios compatíveis para a sapata multi-interface e o Multi Terminal/Terminal Micro USB, visite o Web site da Sony, ou consulte o seu concessionário Sony ou serviço local de assistência Sony autorizado. Pode também utilizar acessórios que sejam compatíveis com a base para acessórios. Não se garantem as operações com acessórios de outros fabricantes.

ni Multi
Interface Shoe

Accessory Shoe

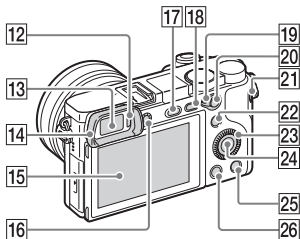

- 12** Sensor dos olhos
- 13** Visor
- 14** Proteção da ocular
 - Não colocada na câmara na fábrica. Recomenda-se que coloque a proteção da ocular quando tencionar usar o visor.

Colocar/retirar a proteção da ocular

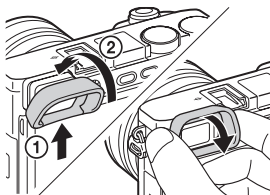

- Retire a proteção da ocular quando coloca um acessório (vendido separadamente) na Sapata multi-interface.

15 Monitor

- Pode ajustar o ecrã para um ângulo facilmente visualizável e fotografar de qualquer posição.

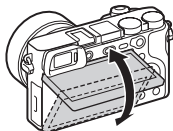

16 Seletor de ajuste de dioptria

- Ajuste o seletor de ajuste de dioptria à sua visão até a visualização aparecer claramente no visor. Se for difícil rodar o seletor de ajuste de dioptria, retire a proteção da ocular e depois ajuste o seletor.

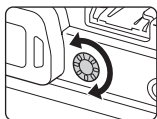

17 Botão (abertura do Flash)

18 Botão MENU

19 Alavanca de comutação AF/MF/AEL

20 Para fotografar: Botão AF/MF/ botão AEL

Para visualização: Botão (Ampliar)

21 Botão MOVIE (Filme)

22 Para fotografar:

Botão Fn (Função)

Para visualização:

Botão (Env. p/ Smartphone)

- Pode visualizar o ecrã para [Env. p/ Smartphone] premindo o botão

(Env. p/ Smartphone).

23 Seletor de controlo

24 Botão central

25 Botão C2 (Personalizar 2)/Botão (Apagar)

26 Botão (Reprodução)

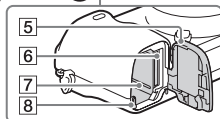
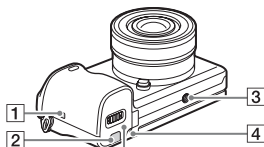

1 (marca N)

- Toque na marca quando liga a câmara a um smartphone equipado com a função NFC.
- NFC (Near Field Communication) é uma norma internacional de tecnologia de comunicação sem fios de curto alcance.

2 Tampa da placa de ligação

- Usar isto quando utilizar um Transformador de CA AC-PW20 (vendido separadamente). Insira a placa de ligação no compartimento da bateria e depois passe o cabo pela tampa da placa de ligação como mostrado abaixo.

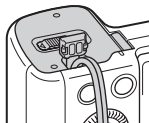

- Certifique-se de que o fio de ligação não fica comprimido quando fecha a tampa.

- 3** Orifício do encaixe do tripé
- Usar um tripé com um parafuso com menos de 5,5 mm de comprimento. Caso contrário, não consegue prender firmemente a câmara, e podem ocorrer danos a esta.
- 4** Luz de acesso
- 5** Tapa da bateria/cartão de memória
- 6** Ranhura do cartão de memória
- 7** Ranhura de inserção da bateria
- 8** Alavanca de bloqueio da bateria

■ Objetiva

Consulte a página 37 sobre as especificações das objetivas.

E PZ 16 – 50 mm F3.5 – 5.6 OSS (fornecida com ILCE- 6300L)

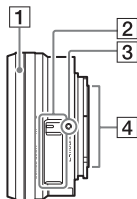

- 1** Anel de zoom/Anel de focagem
- 2** Alavanca de zoom
- 3** Índice de montagem
- 4** Contactos da objetiva*

* Não tocar diretamente neste componente.

Inserir a bateria

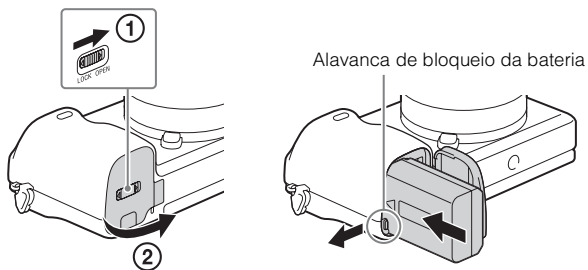

1 Abra a tampa.

2 Insira a bateria.

- Enquanto prime a alavanca de bloqueio da bateria, insira a bateria como ilustrado. Certifique-se de que a alavanca de bloqueio da bateria bloqueia após a inserção.
- Fechar a tampa com a bateria inserida incorretamente pode danificar a câmara.

Carregar a bateria

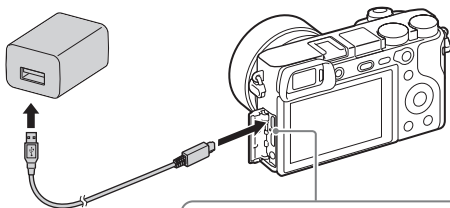

Indicador luminoso de carga

Aceso: A carregar

Apagado: O carregamento terminou

Intermitente:

Erro de carregamento ou o carregamento parou temporariamente porque a temperatura não está dentro da variação correta

1 Ligue a câmara ao Transformador de CA (fornecido), utilizando o cabo micro USB (fornecido).

2 Ligue o Transformador de CA à tomada de parede.

O indicador luminoso de carga acende a cor de laranja e o carregamento inicia-se.

- Desligue a câmara enquanto carrega a bateria.
- Pode carregar a bateria mesmo quando estiver carregada parcialmente.
- Quando o indicador luminoso de carga pisca e o carregamento não tiver terminado, retire e volte a inserir a bateria.
- Em alguns países/regiões, ligue o cabo de alimentação ao Transformador de CA e ligue o Transformador de CA à tomada de parede.

Notas

- Se o indicador luminoso de carga na câmara piscar quando o Transformador de CA estiver ligado à tomada de parede, isso indica que o carregamento parou temporariamente porque a temperatura está fora da variação recomendada. Quando a temperatura regressa ao intervalo adequado, o carregamento reinicia-se. Recomendamos o carregamento da bateria a uma temperatura ambiente entre os 10°C a 30°C.

- A bateria pode não carregar eficazmente se a secção do terminal da bateria estiver suja. Neste caso, limpe qualquer pó ligeiramente usando um pano macio ou um cotonete para limpar a secção do terminal da bateria.
- Ligue o Transformador de CA (fornecido) à tomada de parede mais próxima. Se ocorrerem avarias enquanto usa o Transformador de CA, desligue imediatamente a ficha da tomada de parede para desligar da fonte de alimentação.
- Quando o carregamento tiver terminado, desligue o Transformador de CA da tomada de parede.
- Certifique-se de que usa apenas baterias, cabo micro USB (fornecido) e Transformador de CA (fornecido) genuínos da Sony.

■ Tempo de carregamento (Carga completa)

O tempo de carregamento é de aproximadamente 150 minutos usando o Transformador de CA (fornecido). A luz de carregamento acende e depois apaga-se imediatamente quando a bateria estiver totalmente carregada.

Notas

- O tempo de carregamento acima aplica-se quando carrega uma bateria totalmente descarregada a uma temperatura de 25°C. O carregamento pode demorar mais tempo dependendo das condições de utilização e circunstâncias.

■ Carregamento através da ligação a um computador

A bateria pode ser carregada ligando a câmara a um computador, utilizando o cabo micro USB.

Notas

- Se a câmara for ligada a um computador portátil que não está ligado a uma fonte de alimentação, o nível de carga da bateria do computador portátil diminui. Não carregue durante um período alargado de tempo.
- Não ligue/desligue nem reinicie o computador, nem o ative para sair do modo de suspensão quando uma ligação USB tiver sido estabelecida entre o computador e a câmara. Isso pode provocar a avaria da câmara. Antes de ligar/desligar, reiniciar o computador ou despertar o computador do modo de suspensão, desligue a câmara e o computador.
- Não são dadas garantias quanto ao carregamento utilizando um computador personalizado ou um computador modificado.

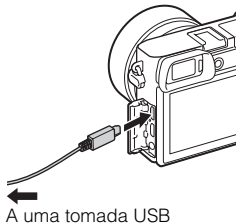

■ Duração da bateria e número de imagens que podem ser gravadas e reproduzidas

		Duração da bateria	Número de imagens
Fotografia (imagens fixas)	Monitor	—	Aprox. 400 imagens
	Visor	—	Aprox. 350 imagens
Filmagem típica de filme	Monitor	Aprox. 75 min.	—
	Visor	Aprox. 70 min.	—
Filmagem contínua de filme	Monitor	Aprox. 115 min.	—
	Visor	Aprox. 115 min.	—
Visualização (imagens fixas)		Aprox. 360 min.	Aprox. 7100 imagens

Notas

- O número de imagens acima aplica-se quando a bateria estiver totalmente carregada. O número de imagens pode diminuir dependendo das condições de utilização.
- O número de imagens que podem ser gravadas é para fotografia sob as seguintes condições:
 - Utilização de Sony Memory Stick PRO Duo™ (Mark2) (vendido separadamente).
 - Quando uma objetiva E PZ 16 – 50 mm F3.5 – 5.6 OSS estiver colocada.
 - A bateria é usada a uma temperatura ambiente de 25°C.
 - [Luminosidade visor.]: [Manual] [±0]
 - [Brilho Monitor]: [Manual] [±0]
 - [Qualidade Exibição]: [Normal]
- O número para “Fotografia (imagens fixas)” baseia-se na norma CIPA e é para fotografar sob as seguintes condições: (CIPA: Camera & Imaging Products Association)
 - DISP está definido para [Vis. Todas Info.].
 - [Modo de Focagem]: [AF Automática]
 - Disparar uma vez a cada 30 segundos.
 - O flash é usado uma vez a cada duas vezes.
 - A alimentação é ligada e desligada uma vez a cada dez vezes.
- O número de minutos para gravação de filmes baseia-se na norma CIPA e é para filmar sob as seguintes condições:
 - [ Definição Gravação]: XAVC S HD 60p 50M ^{Super 35mm} / 50p 50M ^{Super 35mm}.
 - Filmagem típica de filme: A duração da bateria baseia-se em iniciar/parar a filmagem, fazer zoom, ligar/desligar, etc. repetidamente.
 - Filmagem contínua de filme: A duração da bateria baseia-se em filmagem sem parar até o limite (29 minutos) ter sido atingido e depois continuada premindo novamente o botão MOVIE. Outras funções como zoom, não são operadas.

■ Fornecer energia

Pode usar a câmara enquanto a alimentação for fornecida por uma tomada de parede usando o Transformador de CA (fornecido).

Notas

- A câmara não ativará se não houver bateria restante. Insira na câmara uma bateria com carga suficiente.
- Se usar a câmara enquanto a alimentação estiver a ser fornecida de uma tomada de parede, certifique-se de que o ícone () se visualiza no monitor.
- Não retire a bateria enquanto a alimentação estiver a ser fornecida de uma tomada de parede. Se retirar a bateria, a câmara desligar-se-á.
- Não retire a bateria enquanto a luz de acesso (página 11) estiver acesa. Os dados no cartão de memória podem ficar danificados.
- Desde que a alimentação esteja ligada, a bateria não será carregada mesmo se a câmara estiver ligada ao Transformador de CA.
- Em determinadas condições de utilização, a carga da bateria pode ser consumida como reserva mesmo quando a câmara estiver ligada ao Transformador de CA enquanto estiver a ser utilizada.
- Não retire o cabo micro USB enquanto a alimentação estiver a ser fornecida através da ligação USB. Antes de retirar o cabo micro USB, desligue a câmara.
- Enquanto a alimentação estiver a ser fornecida através da ligação USB, a temperatura no interior da câmara subirá e o tempo de gravação contínua poderá ser encurtado.
- Quando usar um carregador móvel como uma fonte de alimentação, confirme que o carregador móvel está totalmente carregado antes de usar. Além disso, tenha cuidado quanto à alimentação restante no carregador móvel durante a utilização.

Inserção de um cartão de memória (vendido separadamente)

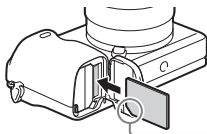
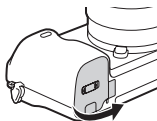

Certifique-se de que o canto com o entalhe está virado corretamente.

1 Abra a tampa.

2 Insira o cartão de memória.

- Com o canto com o entalhe virado como ilustrado, insira o cartão de memória até encaixar no lugar.

3 Feche a tampa.

■ Cartões de memória que podem ser usados

Cartão de memória	Para imagens fixas	Para filmes		
		MP4	AVCHD	XAVC S
Memory Stick PRO Duo	✓	✓ (Mark2 apenas)	✓ (Mark2 apenas)	—
Memory Stick PRO-HG Duo™	✓	✓	✓	✓*1
Memory Stick Micro™ (M2)	✓	✓ (Mark2 apenas)	✓ (Mark2 apenas)	—
Cartão de memória SD	✓	✓*2	✓*2	—
Cartão de memória SDHC	✓	✓*2	✓*2	✓*3
Cartão de memória SDXC	✓	✓*2	✓*2	✓*3
Cartão de memória microSD	✓	✓*2	✓*2	—
Cartão de memória microSDHC	✓	✓*2	✓*2	✓*3
Cartão de memória microSDXC	✓	✓*2	✓*2	✓*3

PT

*1 Os filmes não podem ser gravados em 100 Mbps ou mais.

*2 Velocidade do SD Classe 4: **CLASS 4** ou superior, ou Velocidade UHS Classe 1: **U1** ou superior

*3 Os cartões de memória que cumprem todas as seguintes condições:

– Capacidade de 4 GB ou mais

– Velocidade do SD Classe 10: **CLASS 10** ou Velocidade UHS Classe 1: **U1** ou superior

Quando gravar em 100 Mbps ou mais, Velocidade UHS Classe 3: **U3** é necessário.

- Para mais detalhes sobre o número de imagens fixas graváveis e duração de gravação de filmes, consulte as páginas 28 a 29. Verifique as tabelas para selecionar um cartão de memória com a capacidade desejada.

Notas

- Quando se usar um cartão de memória SDHC para gravar filmes XAVC S ao longo de períodos alargados de tempo, os filmes gravados serão divididos em ficheiros de 4 GB. Os ficheiros divididos podem ser integrados num único ficheiro usando PlayMemories Home.
- Não há garantia de que todos os cartões de memória funcionem corretamente. Em relação a cartões de memória produzidos por fabricantes sem ser a Sony, consulte os fabricantes dos produtos.
- Quando utilizar os cartões de memória Memory Stick Micro ou microSD com esta câmara, certifique-se de que utiliza o adaptador apropriado.

■ Para retirar o cartão de memória/bateria

Cartão de memória: Carregue no cartão de memória para dentro uma vez para o ejetar.

Bateria: Deslize a alavanca de bloqueio da bateria. Certifique-se de que não deixa cair a bateria.

Notas

- Nunca retire o cartão de memória/bateria quando a luz de acesso (página 11) estiver acesa. Isto pode causar danos aos dados no cartão de memória.

Colocar/Retirar a objetiva

Coloque o interruptor ON/OFF (Alimentação) da câmara em OFF antes de colocar ou retirar a objetiva.

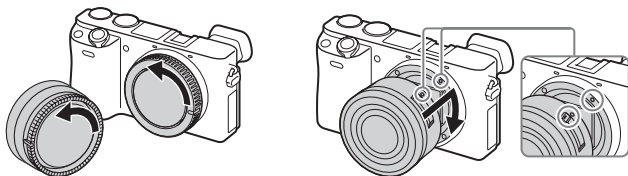

1 Se a capa ou a tampa da embalagem estiver colocada, retire-a da câmara ou da objetiva.

- Mude a objetiva rapidamente alguns metros longe de locais poeirentos para impedir que pó ou detritos entrem no interior da câmara.

2 Monte a objetiva alinhando as marcas brancas de indexação existentes na objetiva e na câmara.

- Segure na câmara virada para baixo para evitar que o pó entre na câmara.

3 Enquanto empurra a objetiva ligeiramente na direção da câmara, rode a objetiva no sentido horário até dar estalido na posição bloqueada.

- Certifique-se de que coloca a objetiva direita.

Notas

- Quando colocar uma objetiva, não prima o botão de soltar a objetiva.
- Não use força excessiva quando colocar uma objetiva.
- O Adaptador de montagem (vendido separadamente) é necessário para usar uma objetiva de montagem tipo A (vendida separadamente). Para mais detalhes, consulte o manual de instruções fornecido com o Adaptador para montagem.
- Quando usar uma objetiva equipada com um encaixe de tripé, coloque o encaixe no lado da objetiva face ao tripé para manter o equilíbrio.

Retirar a objetiva

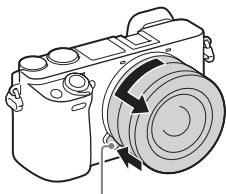

Botão de soltar a objetiva

- 1 Prima totalmente o botão de soltar a objetiva e rode-a para a esquerda até parar.

Notas

- Se entrarem dentro da câmara pó ou detritos enquanto estiver a mudar a objetiva e aderirem à superfície do sensor de imagem (a parte que converte a fonte de luz num sinal digital), podem aparecer pontos escuros na imagem, dependendo do ambiente de fotografia. A câmara vibra ligeiramente quando é desligada, devido à função antipoeira, para evitar que poeiras adiram ao sensor de imagem. Contudo, coloque ou retire rapidamente a objetiva algures para longe de locais poeirentos.
- Se qualquer material estranho aderir à superfície do sensor de imagem, tente [Modo limpeza] primeiro e limpe o pó com um soprador se necessário. Para mais detalhes, consulte o “Guia de Ajuda”.
- Não deixe a câmara com a objetiva desengatada.
- Quando quiser usar tampas do corpo da câmara ou tampas traseiras da objetiva, queira comprar ALC-B1EM (tampa do corpo da câmara) ou ALC-R1EM (tampa traseira da objetiva) (vendida separadamente).
- Quando usar uma objetiva com zoom motorizado, coloque o interruptor ON/OFF (Alimentação) da câmara em OFF e confirme se a objetiva está completamente retraída antes de mudar objetivas. Se a objetiva não retraiu, não empurre com força a objetiva para dentro.
- Quando colocar a câmara num tripé, certifique-se de que não toca no anel de zoom/focagem por engano.

Definir o idioma e o relógio

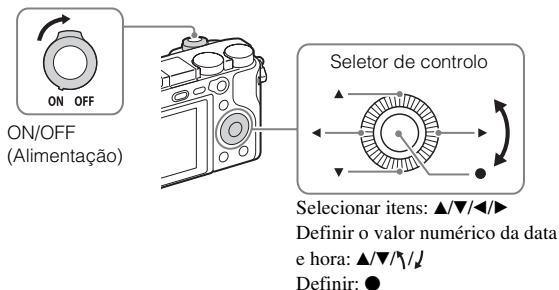

- 1** Defina o interruptor ON/OFF (Alimentação) para ON.
Visualiza-se o ecrã de definição de idioma quando liga a câmara pela primeira vez.
 - Pode demorar algum tempo para a alimentação ligar e permitir a operação.
- 2** Selecione um idioma desejado, depois prima ● no seletor de controlo.
Visualiza-se o ecrã de definição da Data e Hora.
- 3** Verifique se [Confirmar] está selecionado no ecrã, depois prima ●.
- 4** Selecione uma localização geográfica desejada seguindo as instruções no ecrã, depois prima ●.
- 5** Defina [Hora de verão], [Data/Hora] e [Formato de Data], depois prima ●.
 - Quando definir [Data/Hora], meia-noite é 12:00 AM, e meio-dia é 12:00 PM.
- 6** Verifique se [Confirmar] está selecionado, depois prima ●.

Fotografar imagens fixas/gravar filmes

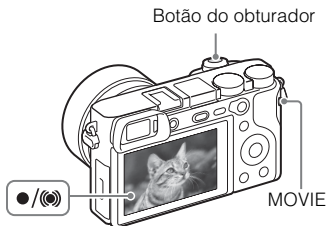

Fotografar imagens fixas

- 1 Prima o botão do obturador até meio curso para focar. Quando a imagem estiver focada, o indicador ● ou (●) acende.
- 2 Prima totalmente o botão do obturador para fotografar uma imagem.

Gravar filmes

- 1 Prima o botão MOVIE (Filme) para iniciar a gravação.
 - Quando usar uma objetiva com uma alavanca de zoom: Desloque a alavanca de zoom.
Quando usar uma objetiva com um anel de zoom: Rode o anel de zoom.
- 2 Prima novamente o botão MOVIE para parar a gravação.

Notas

- A gravação contínua de filmes é possível durante aproximadamente 29 minutos no máximo de cada vez com as predefinições da câmara e quando a temperatura ambiente for de aproximadamente 25 °C (a duração de tempo disponível para gravação de filmes varia dependendo do ambiente da temperatura, do formato/definição de gravação, ou das condições de utilização da câmara antes de iniciar a gravação (página 30)). Quando a gravação de filme tiver terminado, pode reiniciar a gravação voltando a premir o botão MOVIE. A gravação pode parar para proteger a câmara dependendo da temperatura da câmara ou da bateria.
- Não puxe o flash para cima manualmente. Isso pode provocar uma avaria.

- Quando usar a função de zoom enquanto grava um filme, o som da câmara a funcionar será gravado. O som do botão MOVIE a funcionar pode também ser gravado quando tiver terminado a gravação do filme.

Visualizar imagens

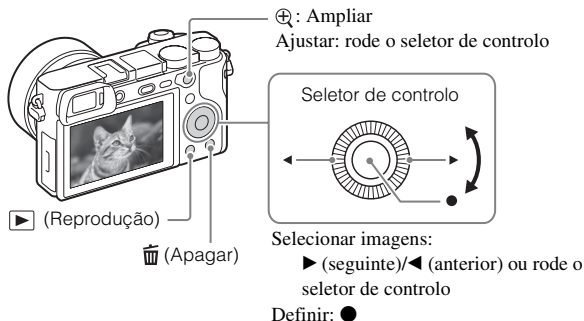

1 Prima o botão ▶ (Reprodução).

■ Selecionar a imagem seguinte/anterior

Selecione uma imagem premindo ▶ (seguinte)/◀ (anterior) no seletor de controlo ou rodando o seletor de controlo. Prima ● no centro do seletor de controlo para ver filmes.

■ Apagar uma imagem

- ① Prima o botão 🗑️ (Apagar).
- ② Selecione [Apagar] com ▲ no seletor de controlo, depois prima ●.

■ Voltar para fotografia de imagens

Prima o botão do obturador até meio.

Introdução de outras funções

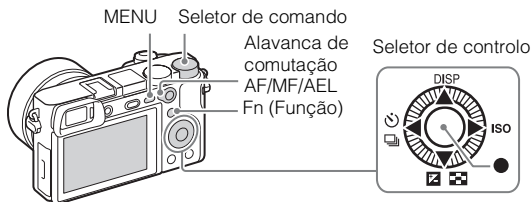

■ Seletor de controlo

DISP (Ver Conteúdo): Permite-lhe mudar a visualização do ecrã.

ISO (ISO): Permite-lhe definir a sensibilidade com base na luminosidade.

(Índice de imagens): Permite-lhe visualizar simultaneamente múltiplas imagens num ecrã de imagem única.

(Comp. exposição): Permite-lhe compensar a exposição e luminosidade para toda a imagem.

/ (Modo de avanço): Permite-lhe comutar entre métodos de fotografia, como fotografia simples, fotografia contínua, fotografia com temporizador automático ou fotografia bracket.

(Focagem standard): Se premir esta tecla quando a [Área de Focagem] estiver definida para [Zona], [Ponto flexível], ou [Ponto flexível expans.], pode mudar a posição da área de focagem premindo /// no seletor de controlo. Além disso, pode mudar a posição da área de focagem enquanto fotografa imagens fixas. Dependendo das opções selecionadas em [Área de Focagem] ou [Rastreamento AF central], as funções disponíveis variam quando premir a tecla.

■ Botão Fn (Função)

Permite-lhe registar 12 funções e rechamar essas funções quando filmar.

- ① Carregue no botão Fn (Função).
- ② Selecione a função desejada carregando em /// no seletor de controlo.
- ③ Selecione o valor de definição rodando o seletor de controlo.

■ Seletor de comando

Pode alterar imediatamente a definição apropriada para cada modo de fotografia apenas rodando o seletor de comando.

■ Alavanca de comutação AF/MF/AEL

Pode comutar a função do botão AF/MF/AEL para AF/MF ou AEL mudando a posição da alavanca de comutação AF/MF/AEL.

Quando desloca a alavanca de comutação AF/MF/AEL para a posição AF/MF e prime o botão, o modo de focagem muda temporariamente entre automático e manual (controlo AF/MF). Quando desloca a alavanca de comutação AF/MF/AEL para a posição AEL e prime o botão, a exposição é bloqueada (bloqueio AE).

Utilizar o software

A instalação do seguinte software no seu computador tornará a experiência com a sua câmara mais cómoda.

- PlayMemories Home™: Importa imagens para o seu computador e permite-lhe usá-las de formas diferentes (página 27).
- Image Data Converter: Mostra imagens RAW e processa-as.
- Remote Camera Control: Controla uma câmara ligada ao seu computador através de um cabo USB.

Pode transferir e instalar este software no seu computador a partir dos seguintes URL.

1 Utilizando o navegador da Internet no seu computador, viste um dos seguintes URL e depois siga as instruções no ecrã para transferir o software pretendido.

Windows:

<http://www.sony.co.jp/imsoft/Win/>

Mac:

<http://www.sony.co.jp/imsoft/Mac/>

- É necessária uma ligação à Internet.
- Para mais detalhes sobre o funcionamento, consulte a página de apoio ou página de Ajuda do software.

Notas

- Quando usar Remote Camera Control, seleccione o botão MENU →  (Configuração) → [Ligação USB] → [PC Remoto] e depois ligue a câmara ao seu computador.

Importar imagens para o seu computador e usá-las (PlayMemories Home)

O software PlayMemories Home permite-lhe importar imagens fixas e filmes para o seu computador e usá-los. PlayMemories Home é necessário para importar filmes XAVC S e filmes AVCHD para o seu computador.

<http://www.sony.net/pm/>



Importar imagens da sua câmara

Em Windows, as seguintes funções estão também disponíveis:



Visualizar
imagens num
calendário



Criar
discos de
filmes



Enviar imagens
para serviços de
rede

Reproduzir imagens
importadas



Partilhar imagens no
PlayMemories
Online™



Notas

- É necessária uma ligação à Internet para usar PlayMemories Online ou outros serviços de rede. PlayMemories Online ou outros serviços de rede podem não estar disponíveis em alguns países ou regiões.
- Se o software PMB (Picture Motion Browser), fornecido com modelos lançados antes de 2011, já tiver sido instalado no seu computador, PlayMemories Home irá substituí-lo durante a instalação. Use PlayMemories Home, o software sucessor de PMB.
- Quando liga a câmara ao seu computador, podem ser instaladas novas funções no PlayMemories Home. Recomenda-se que ligue a câmara ao computador mesmo se PlayMemories Home já estiver instalado no computador.
- Não desligue o cabo micro USB (fornecido) da câmara enquanto o ecrã de operação ou o ecrã de acesso for visualizado. Ao fazê-lo pode danificar os dados.
- Para desligar a câmara do computador, clique em  na barra de tarefas, depois clique em [Ejectar ILCE-6300].

Adicionar funções à câmara

Pode adicionar as funções desejadas para a sua câmara ligando ao Website de transferência de aplicações  (PlayMemories Camera Apps™) através da Internet.

<http://www.sony.net/pmca/>

- Após instalar uma aplicação, pode chamar a aplicação aproximando um smartphone Android com NFC à marca N na câmara, usando a função [Um só toque(NFC)].

Número de imagens fixas e tempo de gravação de filmes

O número de imagens fixas e tempo de gravação podem variar dependendo das condições de fotografia e do cartão de memória.



■ Imagens fixas

A tabela seguinte mostra o número aproximado de imagens que podem ser gravadas num cartão de memória formatado com esta câmara. Os valores são definidos usando cartões de memória standard da Sony para testar.

 **Tamanho imagem]: L: 24M**

Quando  Rácio aspeto] estiver definido para [3:2]*

Qualidade	Número de imagens fixas	
	8 GB	64 GB
Standard	1300 imagens	10500 imagens
Fina	820 imagens	6600 imagens
Extra fina	405 imagens	3250 imagens
RAW & JPEG	215 imagens	1750 imagens
RAW	295 imagens	2400 imagens

* Quando o  Rácio aspeto] estiver definido sem ser para [3:2], pode gravar mais imagens do que o indicado acima. (Exceto quando  Qualidade] estiver definida para [RAW].)

■ Filmes

A tabela abaixo mostra os tempos de gravação totais aproximados usando um cartão de memória formatado com esta câmara. O tempo de gravação de filmes XAVC S e AVCHD é o tempo de gravação quando filmar com [Dual Video REC] definido para [Desligado].

Formato de ficheiro	Defin. Gravação	Tempo de gravação (h (hora), m (minuto))		
		8 GB	32 GB	64 GB
XAVC S 4K	30p 100M/25p 100M ^{Super} _{35mm}	9 m	35 m	1 h 15 m
	30p 60M/25p 60M ^{Super} _{35mm}	15 m	1 h	2 h 5 m
	24p 100M ^{Super} _{35mm} *1/ –	9 m	35 m	1 h 15 m
	24p 60M ^{Super} _{35mm} *1/ –	15 m	1 h	2 h 5 m
XAVC S HD	60p 50M ^{Super} _{35mm} /50p 50M ^{Super} _{35mm}	15 m	1 h 15 m	2 h 35 m
	30p 50M ^{Super} _{35mm} /25p 50M ^{Super} _{35mm}	15 m	1 h 15 m	2 h 35 m
	24p 50M ^{Super} _{35mm} *1/ –	15 m	1 h 15 m	2 h 35 m
	120p 100M/100p 100M	9 m	35 m	1 h 15 m
	120p 60M/100p 60M	15 m	1 h	2 h 5 m
	30p 16M*2/25p 16M*2	10 m	55 m	1 h 55 m
	24p 12M*1*2/ –	10 m	55 m	1 h 55 m
AVCHD	60i 24M(FX) ^{Super} _{35mm} / 50i 24M(FX) ^{Super} _{35mm}	40 m	3 h	6 h
	60i 17M(FH) ^{Super} _{35mm} / 50i 17M(FH) ^{Super} _{35mm}	55 m	4 h 5 m	8 h 15 m
	60p 28M(PS) ^{Super} _{35mm} / 50p 28M(PS) ^{Super} _{35mm}	35 m	2 h 30 m	5 h 5 m
	24p 24M(FX) ^{Super} _{35mm} / 25p 24M(FX) ^{Super} _{35mm}	40 m	3 h	6 h
	24p 17M(FH) ^{Super} _{35mm} / 25p 17M(FH) ^{Super} _{35mm}	55 m	4 h 5 m	8 h 15 m
	MP4	1080/60p 28M ^{Super} _{35mm} / 1080/50p 28M ^{Super} _{35mm}	35 m	2 h 35 m
1080/30p 16M ^{Super} _{35mm} / 1080/25p 16M ^{Super} _{35mm}		1 h	4 h 10 m	8 h 25 m
720/30p 6M ^{Super} _{35mm} / 720/25p 6M ^{Super} _{35mm}		2 h 35 m	10 h 55 m	22 h

*1 Apenas quando [Seletor NTSC/PAL] estiver definido para NTSC

*2 Formato de ficheiro para filmagem de Frequência de Fotogramas Alta (Os valores mostrados são tempos de gravação disponíveis quando fotografar, não durações quando reproduz.)

• Filmagem contínua é possível durante aproximadamente 29 minutos (um limite da especificação do produto). Contudo, a duração de tempo disponível para gravação contínua de filmes varia nas seguintes condições.

– Filmagem de Velocidade de Fotogramas Alta: Aproximadamente 7 minutos a [30p 16M]/[25p 16M]; aproximadamente 5 minutos 30 segundos a [24p 12M]

– Quando o formato de ficheiro estiver definido para MP4 (28M):

Aproximadamente 20 minutos (limitado pelo tamanho de ficheiro de 4 GB)

• O tempo de gravação de filmes varia porque a câmara está equipada com VBR (Variable Bit-Rate (taxa de bits variável)), que ajusta automaticamente a qualidade da imagem dependendo da cena de filmagem. Quando grava um motivo em movimento rápido, a imagem é mais clara mas o tempo de gravação mais curto porque é necessária mais memória para gravação.

O tempo de gravação varia também dependendo das condições de filmagem, do motivo ou das definições de qualidade/tamanho da imagem.

Notas sobre a gravação contínua de filmes

• Requer muita energia a gravação de filme de alta qualidade ou filmagem contínua usando o sensor de imagem. Por conseguinte, se continuar a filmar, a temperatura no interior da câmara subirá, especialmente a do sensor de imagem. Nesses casos, a câmara desliga automaticamente visto que as temperaturas mais altas afetam a qualidade das imagens ou afetam o mecanismo interno da câmara.

• A duração de tempo disponível para gravação de filmes é a seguinte quando a câmara iniciar a gravação com as predefinições da câmara após a alimentação da câmara ter sido desligada por algum tempo. (Os seguintes valores indicam o tempo contínuo desde quando a câmara inicia a gravação até parar de gravar.)

Temperatura ambiente	Tempo de gravação contínua de filmes (HD)	Tempo de gravação contínua de filmes (4K)
20°C	Cerca de 29 minutos	Cerca de 20 minutos
30°C	Cerca de 29 minutos	Cerca de 20 minutos
40°C	Cerca de 29 minutos	Cerca de 20 minutos

HD: XAVC S HD 60p 50M/50p 50M

4K: XAVC S 4K 24p 60M

- A duração de tempo disponível para gravação de filmes varia com a temperatura, o formato/definição de gravação, ou condição da câmara antes de iniciar a gravação. Se recompuser ou fotografar frequentemente imagens após a alimentação ser ligada, a temperatura no interior da câmara subirá e o tempo de gravação disponível será mais curto.
- Quando [L] estiver indicado, pare de gravar o filme.
- Se a câmara parar a gravação devido à temperatura, deixe-a vários minutos com a alimentação desligada. Inicie a gravação após a temperatura no interior da câmara descer completamente.

Notas sobre a utilização da câmara

Funções incorporadas nesta câmara

- Esta câmara é compatível com filmes de formato 1080 60p ou 50p. Ao contrário dos modos de gravação normais até agora, que gravam num método de entrelaçamento, esta câmara grava usando um método progressivo. Isso aumenta a resolução e oferece uma imagem mais suave e mais realista.
- Esta câmara é compatível com gravação 4K 30p/4K 25p/4K 24p. Os filmes podem ser gravados numa resolução superior ao formato HD.

Sobre a utilização e cuidados

Evite o manuseamento grosseiro, desmontagem, modificação, choque físico, ou impacto como martelar, deixar cair ou pisar no produto. Tenha particular cuidado com a objetiva.

Notas sobre a gravação/reprodução

- Antes de iniciar a gravação, faça uma gravação experimental para se certificar de que a câmara está a funcionar corretamente.
- Esta câmara foi concebida para ser resistente ao pó e à humidade, mas não é à prova de água nem de salpicos.
- Não olhe para o sol ou luz intensa através da objetiva fora da câmara. Pode causar danos irreparáveis aos seus olhos. Ou pode causar uma avaria da objetiva.
- Se ocorrer condensação da humidade, retire-a antes de usar a câmara.
- Não sacuda nem dê uma pancada na câmara. Pode provocar uma avaria e pode não ser capaz de gravar imagens. Para além disso, o suporte de gravação pode tornar-se inutilizável ou os dados da imagem podem ficar danificados.

Não utilizar/guardar a câmara nos seguintes locais

- Num local extremamente quente, frio ou húmido
Em locais tais como num automóvel estacionado ao sol, o corpo da câmara pode ficar deformado e isso pode causar avarias.
- Sob a luz direta do sol ou próximo de um aquecedor
O corpo da câmara pode ficar sem cor ou deformado e isso pode causar avarias.
- Num local sujeito a trepidação ou vibração

- Próximo de um local que gera fortes ondas de rádio, emite radiação ou é fortemente magnético
Nesses locais, a câmara pode não gravar nem reproduzir imagens corretamente.
- Em locais com areia ou poeira
Tenha cuidado para não deixar que areia ou poeira penetre na câmara. Pode causar a avaria da câmara e em certos casos esta avaria pode não ser reparável.

Sobre o armazenamento

Certifique-se que coloca a tampa frontal da objetiva quando não estiver a utilizar a câmara.

Notas sobre o monitor, visor eletrónico e objetiva

- O monitor e visor eletrónico são fabricados usando tecnologia com uma precisão extremamente alta, pelo que mais de 99,99% dos píxeis estão operacionais para utilização efetiva. Contudo, pode haver alguns pequenos pontos pretos e/ou pontos brilhantes (brancos, vermelhos, azuis ou verdes) que podem aparecer no monitor e visor eletrónico. Estes pontos são um resultado normal do processo de fabrico e não afetam a gravação.
- Não pegue na câmara pelo monitor.
- Quando a objetiva estiver a funcionar, tenha cuidado para não deixar que o seu dedo apanhado pela objetiva.

Acerca dos ímanes

Há ímanes colocados na parte traseira do monitor e na área em torno do flash. Não coloque objetos que sejam afetados por campos magnéticos, tais como uma disquete ou um cartão de crédito junto ao monitor ou ao corpo da câmara.

Notas sobre fotografia com o visor

Quando fotografar com o visor, pode experimentar sintomas como por exemplo fadiga visual, fadiga, enjoo ou náusea. Recomendamos que faça uma pausa em intervalos regulares quando estiver a fotografar com o visor.

A duração ou frequência necessária da pausa pode variar dependendo das pessoas, por isso aconselhamo-lo a decidir a seu próprio critério. No caso de sentir desconforto, evite usar o visor até a sua condição recuperar e consulte o seu médico, se necessário.

Acerca da utilização das objetivas e acessórios

Recomenda-se a utilização de objetivas/acessórios da Sony concebidos para se ajustarem perfeitamente às características desta câmara.

A utilização de produtos de outros fabricantes pode fazer com que a câmara não funcione no máximo das suas capacidades, ou resultar em acidentes e avarias da câmara.

Notas sobre o flash

- Não transporte a câmara pela unidade do flash nem use força excessiva nela.
- Se entrar água, pó ou areia para a unidade do flash aberta, isso pode causar uma avaria.
- Certifique-se de que mantém os seus dedos longe quando carrega no flash para dentro.

Sobre a temperatura da câmara

O corpo da câmara e a bateria poderão ficar quentes com a utilização - isso é normal.

Sobre a proteção de sobreaquecimento

Dependendo da temperatura da câmara e da bateria, pode ser incapaz de gravar filmes ou a alimentação desligar automaticamente para proteger a câmara.

Será visualizada uma mensagem no monitor antes de a alimentação desligar ou quando não puder gravar filmes. Neste caso, deixe a alimentação desligada e espere até a temperatura da câmara e da bateria baixar. Se ligar a alimentação sem deixar a câmara e a bateria arrefecerem o suficiente, a alimentação pode voltar a desligar ou pode ser incapaz de gravar filmes.

Sobre o carregamento da bateria

Se carregar uma bateria que não tenha sido usada durante um longo período de tempo, pode não ser capaz de a carregar até à capacidade adequada.

Isto deve-se às características da bateria. Volte a carregar a bateria.

Aviso sobre direitos de autor

- Programas de televisão, filmes, cassetes de vídeo e outros materiais podem estar protegidos por direitos de autor. A gravação não autorizada destes materiais poderá contrariar o disposto nas leis de direitos de autor.
- Para impedir que [Info. copyright] seja usada ilegalmente, deixe [Definir fotógrafo] e [Definir copyright] em branco quando emprestar ou transferir a câmara.
- A Sony não assume responsabilidade por quaisquer problemas ou danos causados pela utilização não autorizada de [Info. copyright].

Não há garantia no caso de conteúdo danificado ou falhas de gravação

A Sony não pode oferecer garantias no caso de falha de gravação ou perda ou danos das imagens gravadas ou dos dados de áudio devido a um mau funcionamento da câmara ou do suporte de gravação, etc. Recomendamos a cópia de segurança de dados importantes.

Limpeza da superfície da câmara

Limpe a superfície da câmara com um pano macio ligeiramente humedecido em água, depois limpe a superfície com um pano seco. Para evitar danos ao acabamento ou caixa:

– Não exponha a câmara a produtos químicos como diluente, benzina, álcool, panos descartáveis, repelente de insetos, protetor solar ou inseticida.

Manutenção do monitor

- Creme de mãos ou hidratante deixado no monitor pode dissolver o revestimento. Se cair qualquer uma destas substâncias no monitor, limpe-o imediatamente.
- Limpar forçadamente com um lenço de papel ou outros materiais pode danificar o revestimento.
- Se dedadas ou detritos estiverem agarrados ao monitor, recomendamos que retire ligeiramente quaisquer detritos e depois limpe o monitor com um pano macio.

Notas sobre LAN sem fios

Não assumimos qualquer responsabilidade por danos causados por acesso não autorizado, ou por uso não autorizado, destinos carregados na câmara, resultantes de perda ou roubo.

Notas sobre segurança quando usar produtos de LAN sem fios

- Certifique-se sempre que usa LAN sem fios segura para evitar pirataria informática, acesso malicioso de terceiros ou outras vulnerabilidades.
- É importante configurar as definições de segurança quando usar LAN sem fios.
- Se surgir um problema de segurança porque não existem precauções de segurança ou devido a circunstâncias inevitáveis quando usar LAN sem fios, a Sony não se responsabiliza pelas perdas ou danos.

Características técnicas

Câmara

[Sistema]

Tipo de câmara: Câmara digital de objetivas intercambiáveis

Objetiva:

Objetiva de montagem tipo E Sony

[Sensor de imagem]

Sensor de imagem: Sensor de imagem de formato APS-C (23,5 mm × 15,6 mm) CMOS

Número efetivo de píxeis da câmara: Aprox. 24 200 000 píxeis

Número total de píxeis do sensor de imagem: Aprox. 25 000 000 píxeis

[Antipoeira]

Sistema: Revestimento de proteção antiestático no Filtro Ótico e mecanismo de vibração ultrassónico

[Sistema de Focagem Automática]

Sistema: Sistema de deteção de fase/ Sistema de deteção de contraste

Amplitude de sensibilidade: EV-1 a EV20 (equivalente a ISO 100, com objetiva F2,0)

[Controlo da Exposição]

Método de medição: Medição pelo sensor de imagem usando uma matriz de 1 200 segmentos

Amplitude da medição: EV-2 a EV20 (equivalente a ISO 100, com objetiva F2,0)

Sensibilidade ISO (Índice de

Exposição Recomendado):

Imagens fixas: AUTO, ISO 100 – ISO 25 600 (ISO alargado: ISO máximo 51 200)

Filmes: AUTO, equivalente a ISO 100 – ISO 25 600

Compensação da exposição: ±5,0 EV (comutável entre passos 1/3 e 1/2 EV)

[Obturador]

Tipo: Controlado eletronicamente, tipo vertical/transversal, plano focal

Amplitude de velocidades:

Imagens fixas: 1/4 000 segundo a 30 segundos, BULB

Filmes: 1/4 000 segundo a 1/4 segundo (passo 1/3 EV)

– Dispositivo compatível com 1080 60i até 1/60 segundo no modo AUTO (até 1/30 segundo no modo de obturador lento Auto)

– Dispositivo compatível com 1080 50i até 1/50 segundo no modo AUTO (até 1/25 segundo no modo de obturador lento Auto)

Velocidade de sincronização do flash: 1/160 segundo

[Suporte de gravação]

Memory Stick PRO Duo, cartão SD

[Monitor]

Monitor LCD: Amplo, 7,5 cm (tipo 3,0) unidade TFT

Número total de pontos: 921 600 pontos

PT

[Visor eletrônico]

Tipo: Visor eletrônico

Número total de pontos:

2 359 296 pontos

Cobertura da moldura: 100%

Ampliação:

Aprox. 1,07 ×

Aprox. 0,70 × (equivalente ao formato de 35 mm) com objetiva 50 mm no infinito, -1 m^{-1}

(dioptria)

Ponto de visão (Conforme CIPA):

Aprox. 23 mm da ocular, aprox.

21,4 mm da moldura da ocular a -1 m^{-1}

Ajuste de dioptria: $-4,0 \text{ m}^{-1}$ a $+3,0 \text{ m}^{-1}$

[Portas de entrada/saída]

Multi Terminal/Terminal Micro USB*:

Hi-Speed USB (USB 2.0)

* Suporta dispositivo compatível com Micro USB.

HDMI: Micro tomada tipo D HDMI

Terminal  (Microfone):

Minitomada de estéreo \varnothing 3,5 mm

[Alimentação]

Tipo de bateria: Bateria recarregável

NP-FW50

[Consumo de energia (durante a fotografia)]

Quando usar uma objetiva E PZ 16 – 50 mm F3.5 – 5.6 OSS*

Aprox. 2,5 W (durante fotografia com o visor)

Aprox. 2,2 W (durante fotografia com o monitor)

* fornecida com ILCE-6300L

[Outras características]

Exif Print: Compatível

PRINT Image Matching III:

Compatível

DPOF: Compatível

Dimensões (Conforme CIPA)

(Aprox.):

120,0 mm × 66,9 mm × 48,8 mm

(L/A/P)

Peso (Conforme CIPA) (Aprox.):

404 g (incluindo bateria e Memory

Stick PRO Duo)

361 g (câmara apenas)

Temperatura de funcionamento:

0 °C a 40 °C

Temperatura de armazenamento:

-20 °C a $+60 \text{ °C}$

Formato de ficheiro:

Imagem fixa: Conforme JPEG

(DCF Ver. 2.0, Exif Ver. 2.3, MPF

Baseline), RAW (Formato Sony

ARW 2.3)

Filmes (Formato XAVC S):

Conforme o formato MPEG-4

AVC/H.264 XAVC S ver.1.0

Vídeo: MPEG-4 AVC/H.264

Áudio: LPCM 2 canais (48 kHz

16 bits)

Filme (Formato AVCHD):

Compatível com o formato

AVCHD Ver. 2.0

Vídeo: MPEG-4 AVC/H.264

Áudio: Dolby Digital 2 canais

Dolby Digital Stereo Creator

• Fabricado sob licença da Dolby Laboratories.

Filme (Formato MP4):

Vídeo: MPEG-4 AVC/H.264

Áudio: MPEG-4 AAC-LC 2 canais

Comunicação USB: Hi-Speed USB

(USB 2.0)

[Flash]

Número guia do flash:

6 (em metros em ISO 100)

Tempo de reciclagem:

Aprox. 4 segundos

Cobertura do flash: Cobertura para objetiva de 16 mm (distância focal que a objetiva indica)

Compensação do flash: $\pm 3,0$ EV (comutável entre passos 1/3 e 1/2 EV)

[LAN sem fios]

Formato suportado: IEEE 802.11 b/g/n

Banda de frequência: 2,4 GHz

Protocolos de segurança suportados:

WEP/WPA-PSK/WPA2-PSK

Método de configuração: Wi-Fi

Protected Setup (WPS)/Manual

Método de acesso:

Modo de infraestrutura

NFC: Conforme NFC Forum Type 3 Tag

Model No. WW906746

Transformador de CA AC-UUD12/UUE12

Requisitos de potência: CA 100 V a 240 V, 50 Hz/60 Hz, 0,2 A

Tensão de saída: CC 5 V, 1,5 A

Bateria recarregável NP-FW50

Tipo de bateria: Bateria de íões de lítio

Tensão máxima: CC 8,4 V

Tensão nominal: CC 7,2 V

Tensão de carga máxima: CC 8,4 V

Corrente de carga máxima: 1,02 A

Capacidade: 7,3 Wh (1 020 mAh)

Objetiva E PZ 16 – 50 mm F3.5 – 5.6 OSS*1 (fornecida com ILCE-6300L)

Distância focal equivalente no formato-35 mm*2: 24 mm – 75 mm

Grupos/elementos da objetiva: 8 – 9

Ângulo de visão*2: 83° – 32°

Foco mínimo*3: 0,25 m – 0,3 m

Ampliação máxima: 0,215×

Abertura mínima: f/22 – f/36

Diâmetro do filtro: 40,5 mm

Dimensões (diâmetro × altura máx.):

Aprox. 64,7 mm × 29,9 mm

Peso: Aprox. 116 g

SteadyShot: Disponível

*1 Objetiva com zoom motorizado

*2 Os valores indicados para a distância focal equivalente no formato 35 mm e ângulo de visão baseiam-se em câmaras digitais equipadas com um sensor de imagem do tamanho APS-C.

*3 A focagem mínima é a distância mais curta entre o sensor de imagem e o motivo.

A conceção e as características técnicas estão sujeitas a alterações sem aviso prévio.



PT

Sobre a distância focal

O ângulo da imagem desta câmara é mais estreito do que o de uma câmara de formato 35 mm. Pode encontrar o equivalente aproximado da distância focal de uma câmara de formato 35 mm, e fotografar com o mesmo ângulo de imagem, aumentando a distância focal da sua objetiva em metade.

Por exemplo, usando uma objetiva de 50 mm, pode obter o equivalente aproximado de uma objetiva de 75 mm de uma câmara de formato 35 mm.

Marcas comerciais

- Memory Stick e  são marcas comerciais ou marcas registadas da Sony Corporation.
- XAVC S e  são marcas registadas da Sony Corporation.
- “AVCHD Progressive” e logótipo “AVCHD Progressive” são marcas comerciais da Panasonic Corporation e Sony Corporation.
- Dolby e o símbolo de duplo D são marcas comerciais da Dolby Laboratories.
- Os termos HDMI e HDMI High-Definition Multimedia Interface, e o logótipo HDMI são marcas comerciais ou marcas registadas da HDMI Licensing LLC nos Estados Unidos e outros países.
- Windows é uma marca registada da Microsoft Corporation nos Estados Unidos e/ou outros países.
- Mac é uma marca registada da Apple Inc. nos Estados Unidos e outros países.
- iPhone e iPad são marcas registadas da Apple Inc. nos Estados Unidos e outros países.
- O logótipo SDXC é uma marca comercial da SD-3C, LLC.
- Android e Google Play são marcas comerciais da Google Inc.
- Wi-Fi, o logótipo Wi-Fi, Wi-Fi Protected Setup são marcas registadas ou marcas comerciais da Wi-Fi Alliance.
- A Marca N é uma marca comercial ou uma marca comercial registada da NFC Forum, Inc. nos Estados Unidos da América e noutros países.

- DLNA e DLNA CERTIFIED são marcas comerciais da Digital Living Network Alliance.
- Facebook e o logótipo “f” são marcas comerciais ou marcas registadas da Facebook, Inc.
- YouTube e o logótipo YouTube são marcas comerciais ou marcas registadas da Google Inc.
- Eye-Fi é uma marca comercial da Eye-Fi, Inc.
- Além disso, os nomes do sistema e produtos utilizados neste manual, em geral, são marcas comerciais ou marcas registadas dos seus respetivos programadores ou fabricantes. Contudo, as marcas TM ou [®] podem não ser usadas em todos os casos neste manual.



Sobre software aplicado GNU GPL/LGPL

O software que é elegível para a seguinte Licença Pública Geral GNU (doravante referida como “GPL”) ou GNU Licença Pública Geral Menor (doravante referida como “LGPL”) está incluído no produto.

Isto informa-o que tem um direito de aceder, modificar e redistribuir código fonte para estes programas de software ao abrigo das condições das GPL/LGPL fornecidas.

O código fonte é fornecido na Web. Use o seguinte URL para o transferir.

<http://oss.sony.net/Products/Linux/>
Preferimos que não nos contacte acerca dos conteúdos do código fonte.

As licenças (em inglês) estão gravadas na memória interna do seu produto.

Estabeleça uma ligação de Armazenamento em massa entre o produto e um computador para ler as licenças na pasta “PMHOME” - “LICENSE”.

Informação adicional sobre este produto e respostas a perguntas frequentes podem ser encontradas no Website do Apoio ao Cliente.

<http://www.sony.net/>

Meer te weten komen over de camera ("Help-gids")



"Help-gids" is een online handleiding. U kunt de "Help-gids" lezen op uw computer of smartphone.

Raadpleeg deze voor diepgaande instructies over de vele functies van de camera.

URL:

http://rd1.sony.net/help/ilc/1540/h_zz/



De gids weergeven

Deze camera is uitgerust met een ingebouwde helpfunctie.

Helpfunct. in camera

De helpfunctie in camera beeldt beschrijvingen af van de huidige geselecteerde menufunctie of instelling.

- ① Wijs Helpfunctie in camera toe aan de gewenste knop met behulp van [Eigen toets(opname)].
MENU-knop →  (Eigen instellingen) → [Eigen toets(opname)] → Selecteer de gewenste knop toegewezen aan de functie. → [Helpfunct. in camera]
- ② Druk op de MENU-knop en gebruik het besturingswiel om een MENU-onderdeel te selecteren waarvan u de beschrijving wilt lezen, en druk daarna op de knop waaraan de [Helpfunct. in camera] is toegewezen.

WAARSCHUWING

Om het gevaar van brand of elektrische schokken te verkleinen, mag het apparaat niet worden blootgesteld aan regen of vocht.

**BELANGRIJKE
VEILIGHEIDS-
INSTRUCTIES
-BEWAAR DEZE
INSTRUCTIES
GEVAAR
OM DE KANS OP
BRAND EN
ELEKTRISCHE
SCHOKKEN TE
VERKLEINEN,
HOUDT U ZICH
NAUWGEZET AAN
DEZE INSTRUCTIES.**

LET OP

| Accu

Bij onjuist gebruik van de accu, kan de accu barsten, brand veroorzaken en chemische brandwonden tot gevolg hebben. Houd rekening met de volgende voorzorgsmaatregelen.

- Demonteer de accu niet.
- Plet de accu niet en stel deze niet bloot aan schokken of stoten, laat deze niet vallen en ga er niet op staan.
- Veroorzaak geen kortsluiting en zorg dat er geen metalen voorwerpen in aanraking komen met de aansluitpunten.
- Stel de accu niet bloot aan hoge temperaturen boven 60 °C, zoals direct zonlicht of in een auto die in de zon geparkeerd staat.
- Verbrand de accu niet en gooi deze niet in het vuur.
- Gebruik geen beschadigde of lekkende lithiumion batterijen.
- Laad de accu op met een echte Sony-acculader of een apparaat waarmee de accu kan worden opgeladen.
- Houd de accu buiten het bereik van kleine kinderen.
- Houd de accu droog.
- Vervang de accu alleen door hetzelfde accutype of een vergelijkbaar accutype dat door Sony wordt aanbevolen.
- Gooi de gebruikte accu zo snel mogelijk weg volgens de instructies.

NL

Gebruik een stopcontact in de buurt bij gebruik van de bijgeleverde of aanbevolen netspanningsadapter/acculader. Als zich tijdens het gebruik van dit apparaat een storing voordoet, trekt u onmiddellijk de stekker uit het stopcontact om het apparaat los te koppelen van de voeding.

Als u het apparaat met een oplaadlamp gebruikt, denkt u eraan dat dit apparaat niet is losgekoppeld van de voeding ondanks dat de lamp uit is.

Het netsnoer, indien bijgeleverd, is specifiek ontworpen voor gebruik met alleen dit apparaat, en mag niet worden gebruikt voor enig ander elektrisch apparaat.

■ Netsnoer

Voor klanten in het Verenigd Koninkrijk, Ierland, Malta, Cyprus en Saoedi-Arabië Gebruik netsnoer (A). Om veiligheidsredenen is netsnoer (B) niet bedoeld voor de bovengenoemde landen/gebieden en mag daarom daar niet worden gebruikt.

Voor klanten in andere EU-landen/gebieden

Gebruik netsnoer (B).

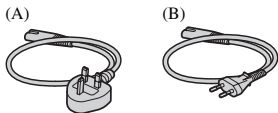

■ Kennisgeving

Als de gegevensoverdracht halverwege wordt onderbroken (mislukt) door statische elektriciteit of elektromagnetische storing, moet u de toepassing opnieuw starten of de verbindingkabel (USB, enzovoort) loskoppelen en opnieuw aansluiten.

Dit product is getest en voldoet aan de beperkingen die zijn uiteengezet in de EMC-regels voor het gebruik van een verbindingkabel van minder dan 3 meter.

De elektromagnetische velden bij de specifieke frequenties kunnen het beeld en het geluid van dit apparaat beïnvloeden.

Voor klanten in Europa

■ Kennisgeving voor klanten in de landen waar EU-richtlijnen van toepassing zijn

Producent: Sony Corporation, 1-7-1 Konan Minato-ku Tokyo, 108-0075 Japan
Voor EU-product conformiteit: Sony Belgium, bijkantoor van Sony Europe Limited, Da Vincilaan 7-D1, 1935 Zaventem, België



Hierbij verklaart Sony Corporation dat dit apparaat in overeenstemming is met de essentiële eisen en de andere relevante bepalingen van richtlijn 1999/5/EG. Nadere informatie kunt u vinden op: <http://www.compliance.sony.de/>

I Verwijdering van oude batterijen, elektrische en elektronische apparaten (van toepassing in de Europese Unie en andere Europese landen met afzonderlijke inzamelingsystemen)



Dit symbool op het product, de batterij of op de verpakking wijst erop dat het product en de batterij, niet als huishoudelijk afval behandeld mag worden.

Op sommige batterijen kan dit symbool gebruikt worden in combinatie met een chemisch symbool. Het chemisch symbool voor kwik (Hg) of lood (Pb) wordt toegevoegd wanneer de batterij meer dan 0,0005 % kwik of 0,004 % lood bevat. Door deze producten en batterijen op juiste wijze af te voeren, vermijdt u mogelijke negatieve gevolgen voor mens en milieu die zouden kunnen veroorzakt worden in geval van verkeerde afvalbehandeling. Het recycleren van materialen draagt bij tot het behoud van natuurlijke bronnen.

In het geval dat de producten om redenen van veiligheid, prestaties dan wel in verband met data-integriteit een permanente verbinding met een ingebouwde batterij vereisen, mag deze batterij enkel door gekwalificeerd servicepersoneel vervangen worden. Om ervoor te zorgen dat de batterij, het elektrisch en het elektronische apparaat op een juiste wijze zal worden behandeld, dienen deze producten aan het eind van zijn levenscyclus overhandigd te worden aan het desbetreffende inzamelingspunt voor de recyclage van elektrisch en elektronisch materiaal.

Voor alle andere batterijen verwijzen we u naar het hoofdstuk over hoe de batterij veilig uit het product te verwijderen. Overhandig de batterij aan het desbetreffende inzamelingspunt voor de recyclage van batterijen.

Voor meer details in verband met het recycleren van dit product of batterij, kan u contact opnemen met de gemeentelijke instanties, de organisatie belast met de verwijdering van huishoudelijk afval of de winkel waar u het product of batterij hebt gekocht.

Inhoud

De camera voorbereiden **Stap 1** pagina 7

- De bijgeleverde items controleren
- Onderdelen herkennen
- De accu plaatsen
- De accu opladen
- Een geheugenkaart (los verkrijgbaar) plaatsen
- De lens bevestigen/verwijderen
- De taal en de klok instellen

Basisbedieningen **Stap 2** pagina 22

- Stilstaande/bewegende beelden opnemen

Weergavefunctie **Stap 3** pagina 23

- Beelden weergeven

Opnamefunctie **Stap 4** pagina 24

- Inleiding tot de overige functies

Een computer gebruiken pagina 25

- De software gebruiken
- Beelden in een computer importeren en ze gebruiken (PlayMemories Home)

Functies toevoegen aan de camera pagina 27

- Functies toevoegen aan de camera

Overige pagina 27

- Aantal stilstaande beelden en opnameduur van bewegende beelden
- Opmerkingen over het ononderbroken opnemen van bewegende beelden
- Opmerkingen over het gebruik van de camera
- Technische gegevens

In deze gebruiksaanwijzing worden diverse modellen met verschillende lenzen behandeld.

De modelnaam varieert afhankelijk van de meegeleverde lens. Welk model leverbaar is hangt af van het land/gebied waar u woont.

Modelnaam	Lens
ILCE-6300	Niet bijgeleverd
ILCE-6300L	E PZ 16 – 50 mm

De bijgeleverde items controleren

Controleer eerst de modelnaam van uw camera (pagina 6). Het verschilt per model welke accessoires worden bijgeleverd.

Het getal tussen haakjes geeft het aantal aan.

■ Geleverd bij alle modellen

- Camera (1)
- Netsnoer (1)* (bijgeleverd in bepaalde landen/gebieden)



* Er zullen misschien meerdere netsnoeren bij uw camera worden geleverd. Gebruik het snoer dat geschikt is voor uw land/regio. Zie pagina 4.

- Oplaadbare accu NP-FW50 (1)



- Micro-USB-kabel (1)

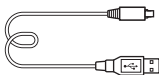

- Netspanningsadapter (1)

- Schouderriem (1)

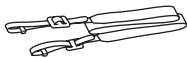

- Oogkap voor oculair (1)



- Accessoireschoenafdekking (1) (bevestigd op de camera)
- Gebruiksaanwijzing (dit boekje) (1)
- Wi-Fi Connection/One-touch (NFC) Guide (1)
Deze handleiding beschrijft de functies die een Wi-Fi-verbinding vereisen.

■ ILCE-6300

- Lensvattingdop (1) (bevestigd op de camera)

■ ILCE-6300L

- E PZ 16 – 50 mm zoomlens (1) (bevestigd op de camera) met lensdop op de voorkant van de lens (1) (bevestigd op de lens)

Onderdelen herkennen

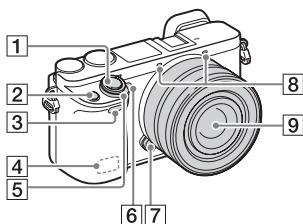

Wanneer de lens is verwijderd

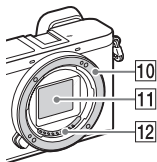



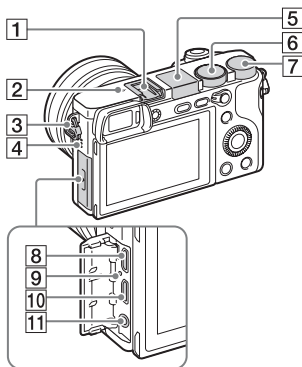

- 1 Ontspanknop
- 2 C1 (custom 1)-knop
- 3 Afstandsbedieningssensor
- 4 Wi-Fi-antenne (ingebouwd)
- 5 ON/OFF (aan/uit)-schakelaar
- 6 Zelfontspannerlamp/AF-hulplicht
- 7 Lensontgrendelingsknop
- 8 Microfoon*¹
- 9 Lens
- 10 Vatting
- 11 Beeldsensor*²
- 12 Contactpunten van de lens*²

*¹ Bedek dit deel niet tijdens het opnemen van bewegende beelden.

*² Raak dit onderdeel niet rechtstreeks aan.



- 1 Multi-interfaceschoen*
- 2  Positiemarkering beeldsensor
- 3 Bevestigingsoog voor de schouderriem
- 4 Luidspreker
- 5 Flitser
 - Druk op de knop  (flitser omhoog) om de flitser te gebruiken. De flitser springt niet automatisch omhoog.
 - Wanneer de flitser niet wordt gebruikt, duwt u hem terug in de behuizing van de camera.

- 6** Functiekeuzeknop
AUTO (Automatisch. modus)/
P (Autom. programma)/
A (Diafragmavoorkeuze)/
S (Sluittijdvoorkeuze)/
M (Handm. belichting)/
1/2 (Geheug.nr. oproep.)/
 (Film/HFR)/
 (Panorama d. beweg.)/
SCN (Scènekeuze)

- 7** Besturingsknop

- 8** Multi/Micro-USB-aansluiting *
 • Ondersteunt een micro-USB-compatibel apparaat.

- 9** Oplaadlampje

- 10** HDMI-microaansluiting

- 11**  (microfoon-)aansluiting
 • Wanneer een externe microfoon is aangesloten, wordt de microfoon automatisch ingeschakeld. Als de externe microfoon van een stekker is voorzien, wordt de voeding voor de microfoon geleverd door de camera.

* Voor meer informatie over accessoires die compatibel zijn met de multi-interfaceschoen en de Multi/Micro USB-aansluiting, gaat u naar de Sony-website, of neemt u contact op met uw Sony-dealer of de plaatselijke, erkende technische dienst van Sony. U kunt ook accessoires gebruiken die compatibel zijn met de accessoireschoen. Wij kunnen niet garanderen dat de accessoires van andere fabrikanten werken.

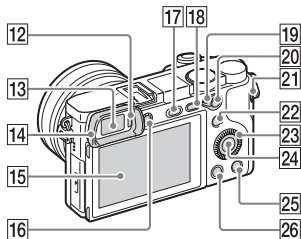

- 12** Oogsensor

- 13** Zoeker

- 14** Oogkap voor oculair

- Niet bevestigd aan de camera in de fabriek. Wij adviseren u de oogkap voor oculair te bevestigen wanneer u van plan bent om de zoeker te gebruiken.

De oogkap voor oculair bevestigen/verwijderen

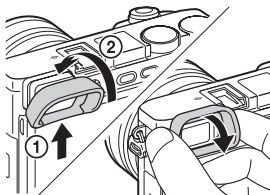

- Verwijder de oogkap voor oculair wanneer u een accessoire (los verkrijgbaar) aanbrengt op de multi-interfaceschoen.

ni Multi
Interface Shoe

Accessory Shoe

NL

15 Monitor

- U kunt de stand van het scherm aanpassen voor het maken van opnamen vanuit elk standpunt.

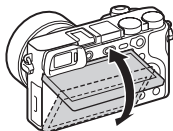

16 Diopter-instelwiel

- Stel het diopter in op uw gezichtsvermogen door het diopter-instelwiel te draaien totdat het scherm in de zoeker scherp te zien is. Als het moeilijk is om het diopter-instelwiel te draaien, verwijdert u de oogkap voor oculair en draait u het instelwiel.

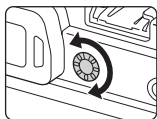

17 ⚡ (flitser omhoog-)knop

18 MENU-knop

19 AF/MF/AEL-keuzeknop

20 Voor opnemen: AF/MF-knop/ AEL-knop

Voor weergeven:

⊕ (vergroot-)knop

21 MOVIE (bewegende beelden)- knop

22 Voor opnemen:

Fn (Functie)-knop

Voor weergeven:

↶ (Naar smartph verznd-)knop

- U kunt het scherm [Naar smartph verznd] afbeelden door op de knop ↶ (Naar smartph verznd) te drukken.

23 Besturingswiel

24 Middenknop

25 C2 (Custom 2)-knop/ ☰ (wis-)knop

26 ▶ (weergave-)knop

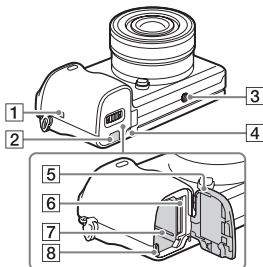

1 N (N-markering)

- Raak de markering aan wanneer u de camera verbindt met een smartphone die is uitgerust met de NFC-functie.
- NFC (Near Field Communication) is een internationale norm voor draadloze communicatie over een korte afstand.

2 Afdekking van verbindingssplaat

- Gebruik deze wanneer u een AC-PW20-netspanningsadapter (los verkrijgbaar) gebruikt. Steek de verbindingssplaat in het accuvak en geleid het snoer daarna door de opening in de afdekking van verbindingssplaat zoals hieronder is afgebeeld.

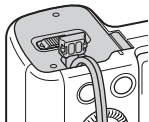

- Let erop dat het snoer niet bekneld raakt wanneer u het accudeksel sluit.

3 Schroefgat voor statief

- Gebruik een statief met een schroef van minder dan 5,5 mm lang. Als de schroef te lang is, kunt u de camera niet stevig bevestigen en kan de camera worden beschadigd.

4 Toegangslamp

5 Deksel van geheugenkaartgleuf en accuvak

6 Geheugenkaartgleuf

7 Accuvak

8 Accuvergrendelingshendel

Lens

Zie pagina 37 over de specificaties van de lenzen.

E PZ 16 – 50 mm F3.5 – 5.6 OSS (geleverd bij ILCE-6300L)

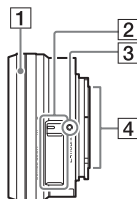

1 Zoomring/scherpstelring

2 Zoomhendel

3 Vattingsmarkering

4 Contactpunten van de lens*

* Raak dit onderdeel niet rechtstreeks aan.

De accu plaatsen

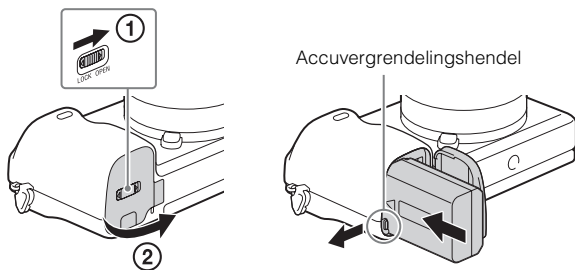

1 Open het deksel.

2 Steek de accu erin.

- Houd de accuvergrendelingshendel opzij gedrukt en steek de accu in de camera, zoals afgebeeld. Controleer dat na het plaatsen van de accu de accuvergrendelingshendel vergrendelt.
- Als u het deksel sluit terwijl de accu niet goed is geplaatst, kan de camera beschadigd worden.

De accu opladen

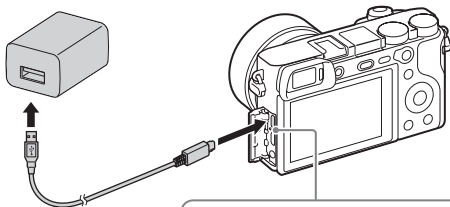

Opladlampje
Brandt: Opladen
Brandt niet: Opladen voltooid
Knippert:
Oplaadfout of opladen tijdelijk
gepauzeerd omdat de camera niet
binnen het juiste temperatuurbereik is

1 Sluit de camera aan op de netspanningsadapter (bijgeleverd), met de micro-USB-kabel (bijgeleverd).

2 Sluit de netspanningsadapter aan op een stopcontact. Het opladlampje brandt oranje en het opladen start.

- Zorg ervoor dat tijdens het opladen van de accu de camera is uitgeschakeld.
- U kunt de accu opladen ondanks dat deze nog gedeeltelijk geladen is.
- Wanneer het opladlampje knippert en het opladen niet klaar is, haalt u de accu eruit en plaatst u deze er weer in.
- Voor sommige landen/gebieden geldt: sluit het netsnoer aan op de netspanningsadapter en sluit de netspanningsadapter aan op het stopcontact.

Opmerkingen

- Wanneer het opladlampje van de camera knippert terwijl de netspanningsadapter is aangesloten op het stopcontact, betekent dit dat het opladen tijdelijk is onderbroken omdat de temperatuur buiten het aanbevolen bereik ligt. Wanneer de temperatuur weer binnen het geschikte bereik komt, wordt het opladen hervat. Het wordt aanbevolen de accu op te laden bij een omgevingstemperatuur van 10 °C t/m 30 °C.

- Het is mogelijk dat de accu niet effectief wordt opgeladen als de aansluitpunten van de accu vuil zijn. In dat geval veegt u eventueel stof voorzichtig af met behulp van een zachte doek of een wattenstaafje om de aansluitingen van de accu schoon te maken.
- Sluit de netspanningsadapter (bijgeleverd) aan op een stopcontact in de buurt. In het geval een storing optreedt tijdens het gebruik van de netspanningsadapter, trekt u onmiddellijk de stekker van het netsnoer uit het stopcontact om de voeding los te koppelen.
- Nadat het opladen klaar is, trekt u de stekker van het netsnoer van de netspanningsadapter uit het stopcontact.
- Gebruik uitsluitend een originele accu, micro-USB-kabel (bijgeleverd) en netspanningsadapter (bijgeleverd) van het merk Sony.

■ Opladtijd (volledige lading)

De opladtijd met de netspanningsadapter (bijgeleverd) is ongeveer 150 minuten. Het oplaadlampje gaat aan en daarna onmiddellijk weer uit wanneer de accu volledig opgeladen is.

Opmerkingen

- Bovenstaande opladtijd geldt voor het opladen van een volledig lege accu bij een temperatuur van 25 °C. Het opladen kan langer duren afhankelijk van gebruikscondities en de omstandigheden.

■ Opladen door aansluiting op een computer

De accu kan worden opgeladen door de camera met behulp van een micro-USB-kabel aan te sluiten op een computer.

Opmerkingen

- Als de camera is aangesloten op een laptop-computer die niet op de stroomvoorziening is aangesloten, daalt de acculading van de laptop. Laad niet langdurig op.
- Zet de computer niet aan/uit en start de computer niet opnieuw op, al dan niet uit de energiebesparingsstand, wanneer een USB-verbinding tot stand is gebracht tussen de computer en de camera. Hierdoor kan een storing optreden in de camera. Voordat u de computer uit- of inschakelt, herstart of uit de slaapstand wekt, verbreekt u de verbinding tussen de camera en de computer.
- Wanneer een eigengebouwde of gewijzigde computer wordt gebruikt om de accu in de camera op te laden, kan de juiste werking niet worden gegarandeerd.

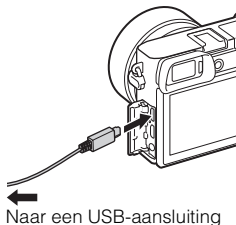

■ Gebruiksduur van de accu en het aantal beelden dat kan worden opgenomen en weergegeven

		Gebruiksduur van de accu	Aantal beelden
Opnemen (stilstaande beelden)	Monitor	—	Ong. 400 beelden
	Zoeker	—	Ong. 350 beelden
Typische opname bewegende beelden	Monitor	Ong. 75 min.	—
	Zoeker	Ong. 70 min.	—
Ononderbroken opnemen van bewegende beelden	Monitor	Ong. 115 min.	—
	Zoeker	Ong. 115 min.	—
Weergeven (stilstaande beelden)		Ong. 360 min.	Ong. 7100 beelden

Opmerkingen

- Het bovenstaande aantal beelden geldt bij een volledig opgeladen accu. Afhankelijk van de gebruiksomstandigheden, kan het aantal beelden lager zijn.
- Het aantal beelden dat kan worden opgenomen geldt bij opnemen onder de volgende omstandigheden:
 - Bij gebruik van een Sony Memory Stick PRO Duo™ (Mark2) (los verkrijgbaar).
 - Wanneer een E PZ 16 – 50 mm F3.5 – 5.6 OSS-lens is bevestigd.
 - De accu wordt gebruikt bij een omgevingstemperatuur van 25 °C.
 - [Helderheid zoeker]: [Handmatig] [±0]
 - [Monitor-helderheid]: [Handmatig] [±0]
 - [Weergavekwaliteit]: [Standaard]
- Het aantal van "Opnemen (stilstaande beelden)" is gebaseerd op de CIPA-norm, en geldt bij opnemen onder de volgende omstandigheden: (CIPA: Camera & Imaging Products Association)
 - DISP is ingesteld op [Alle info weerg.].
 - [Scherpstelfunctie]: [Automatische AF]
 - Iedere 30 seconden wordt een beeld opgenomen.
 - De flitser wordt iedere twee keer eenmaal gebruikt.
 - De camera wordt na elke tien opnamen uit- en ingeschakeld.
- Het aantal minuten voor het opnemen van bewegende beelden is gebaseerd op de CIPA-norm, en geldt voor opnemen onder de volgende omstandigheden:
 - [ Opname-instell.]: XAVC S HD 60p 50M ^{Super}_{35mm} / 50p 50M ^{Super}_{35mm}.
 - Typische opname bewegende beelden: Gebruiksduur van de accu gebaseerd op herhaaldelijk starten/stoppen van de opname, zoomen, in-/uitschakelen, enz.
 - Ononderbroken opnemen van bewegende beelden: Gebruiksduur van de accu gebaseerd op non-stop opnemen tot de limiet (29 minuten) is bereikt, en daarna doorgaan door nogmaals op de MOVIE-knop te drukken. Overige functies, zoals zoomen, worden niet gebruikt.

■ Netvoeding gebruiken

U kunt de camera gebruiken terwijl deze met behulp van de netspanningsadapter (bijgeleverd) van stroom wordt voorzien uit een stopcontact.

Opmerkingen

- De camera kan niet worden ingeschakeld als er geen resterende acculading is. Plaats een voldoende opgeladen accu in de camera.
- Als u de camera gebruikt terwijl deze wordt gevoed via een stopcontact, controleert u of het pictogram () wordt afgebeeld op de monitor.
- Verwijder de accu niet terwijl het apparaat wordt gevoed via een stopcontact. Als u de accu verwijdert, wordt de camera uitgeschakeld.
- De accu nooit eruit halen wanneer het toegangslamp (pagina 11) aan is. De gegevens op de geheugenkaart kunnen worden beschadigd.
- Zo lang de camera is ingeschakeld, wordt de accu niet opgeladen, ook niet wanneer de camera is aangesloten op de netspanningsadapter.
- Onder bepaalde gebruiksomstandigheden kan de acculading worden opgebruikt als reservevoeding terwijl de camera tijdens gebruik is aangesloten op de netspanningsadapter.
- Verwijder de micro-USB-kabel niet terwijl de camera van stroom wordt voorzien via een USB-verbinding. Voordat u de micro-USB-kabel verwijdert, schakelt u de camera uit.
- Terwijl de camera wordt gevoed via een USB-aansluiting, zal de temperatuur in de camera oplopen en kan de ononderbroken opnameduur korter worden.
- Bij gebruik van een mobiele lader als stroomvoorziening, controleert u vóór gebruik of de mobiele lader volledig opgeladen is. Wees bovendien voorzichtig met de resterende stroom in de mobiele lader tijdens gebruik.

Een geheugenkaart (los verkrijgbaar) plaatsen

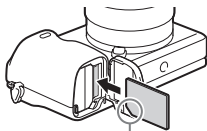
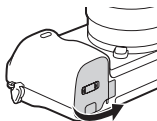

Let erop dat de afgeschuinde hoek in de juiste richting wijst.

1 Open het deksel.

2 Plaats de geheugenkaart.

- Met de afgeschuinde hoek gericht zoals aangegeven in de afbeelding, steekt u de geheugenkaart in de gleuf tot hij op zijn plaats vastklikt.

3 Sluit het deksel.

Geheugenkaarten die kunnen worden gebruikt

Geheugenkaart	Voor stilstaande beelden	Voor bewegende beelden		
		MP4	AVCHD	XAVC S
Memory Stick PRO Duo	✓	✓ (alleen Mark2)	✓ (alleen Mark2)	—
Memory Stick PRO-HG Duo™	✓	✓	✓	✓*1
Memory Stick Micro™ (M2)	✓	✓ (alleen Mark2)	✓ (alleen Mark2)	—
SD-geheugenkaart	✓	✓*2	✓*2	—
SDHC-geheugenkaart	✓	✓*2	✓*2	✓*3
SDXC-geheugenkaart	✓	✓*2	✓*2	✓*3
microSD-geheugenkaart	✓	✓*2	✓*2	—
microSDHC-geheugenkaart	✓	✓*2	✓*2	✓*3
microSDXC-geheugenkaart	✓	✓*2	✓*2	✓*3

NL

*1 Bewegende beelden kunnen niet worden opgenomen in 100 Mbps of hoger.

*2 SD-snelheidsklasse 4: **CLASS 4** of hoger, of UHS-snelheidsklasse 1: **U1** of hoger

*3 Geheugenkaarten die voldoen aan alle volgende voorwaarden:

- Capaciteit van 4 GB of meer
 - SD-snelheidsklasse 10: **CLASS 10**, of UHS-snelheidsklasse 1: **U1** of hoger
Bij opnemen met 100 Mbps of hoger, UHS-snelheidsklasse 3: **U3** is vereist.
- Voor meer informatie over het aantal stilstaande beelden dat kan worden opgenomen en de opnameduur van bewegende beelden, raadpleeg de pagina's 27 en 28. Raadpleeg de tabellen en selecteer een geheugenkaart met de gewenste capaciteit.

Opmerkingen

- Wanneer een SDHC-geheugenkaart wordt gebruikt om bewegende beelden in het XAVC S-formaat op te nemen gedurende een lange tijd, worden de opgenomen bewegende beelden opgesplitst in bestanden van 4 GB. De opgesplitste bestanden kunnen aan elkaar worden geplakt met behulp van PlayMemories Home.
- Wij kunnen niet garanderen dat alle geheugenkaarten correct werken. Voor geheugenkaarten die zijn geproduceerd door andere fabrikanten dan Sony, neemt u contact op met de fabrikant van het product.
- Als u Memory Stick Micro of microSD-geheugenkaarten in deze camera gebruikt, vergeet u niet de geschikte adapter te gebruiken.

De geheugenkaart of accu uit de camera halen

Geheugenkaart: Duw de geheugenkaart kort erin om de geheugenkaart uit te werpen.

Accu: Verschuif de accuvergrendelingshendel. Zorg ervoor dat u de accu niet laat vallen.

Opmerkingen

- De geheugenkaart of accu nooit uit de camera halen wanneer de toegangslamp (pagina 11) brandt. Hierdoor kunnen de gegevens op de geheugenkaart beschadigd raken.

De lens bevestigen/verwijderen

Zet de ON/OFF (aan/uit)-schakelaar van de camera op OFF voordat u de lens bevestigt of verwijdert.

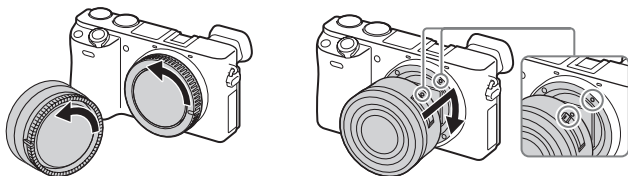

1 Als de lensdop of verpakkingdop is bevestigd, haalt u deze van de camera of de lens af.

- Wissel de lens snel en doe dit op een stofvrije plaats om te voorkomen dat stof of vuil in de camera kan komen.

2 Bevestig de lens door de witte merktekens op de lens en op de camera met elkaar uit te lijnen.

- Houd de camera omlaag gericht om te voorkomen dat stof binnendringt in de camera.

3 Terwijl u de lens licht tegen de camera aan duwt, draait u de lens rechtsom totdat deze in de vergrendelde positie klikt.

- Het is belangrijk dat u de lens recht op de camera zet.

Opmerkingen

- Bij het bevestigen van de lens, mag u de lensontgrendelingsknop niet indrukken.
- Oefen bij het bevestigen van de lens geen buitensporige kracht uit.
- De vattingsadapter (los verkrijgbaar) is vereist om een lens met A-vatting (los verkrijgbaar) te kunnen gebruiken. Voor meer informatie raadpleegt u de gebruiksaanwijzing van de vattingsadapter.
- Bij gebruik van een lens voorzien van een statiefaansluiting, bevestigt u het statief aan de lens voor een goede balans.

■ De lens van het apparaat halen

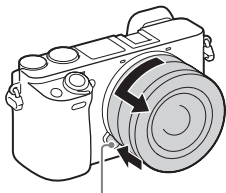

Lensontgrendelingsknop

- 1 Druk de lensontgrendelingsknop helemaal in en draai de lens linksom tot aan de aanslag.

Opmerkingen

- Als tijdens het wisselen van de lens stof of vuil in de camera binnendringt en zich hecht aan het oppervlak van de beeldsensor (het onderdeel dat de lichtbron omzet in een digitaal signaal), kan dit als donkere vlekken op het beeld worden afgebeeld, afhankelijk van de opnameomgeving. De camera trilt licht wanneer hij wordt uitgeschakeld als gevolg van de stofpreventiefunctie om te voorkomen dat stof zich vastzet op de beeldsensor. Maar toch is het goed om de lens snel te bevestigen of te verwijderen op plaatsen waar geen stof is.
- In het geval vreemde stoffen zich aan de beeldsensor hebben gehecht, probeert u eerst [Reinigen] en stoft u hem zo nodig af met een blaasbalg. Voor meer informatie, raadpleegt u de "Help-gids".
- Laat de camera niet liggen zonder lens.
- Als u een lensvattingdop of achterlensdop wilt gebruiken, schaft u ALC-B1EM (lensvattingdop) of ALC-R1EM (achterlensdop) aan (los verkrijgbaar).
- Wanneer u een elektrisch bediende zoomlens gebruikt, zet u de ON/OFF (aan/uit)-schakelaar van de camera in de stand OFF en controleert u of de lens volledig ingeschoven is voordat u de lens verwisselt. Als de lens niet ingeschoven is, mag u de lens niet met kracht proberen in te schuiven.
- Wanneer u de camera op een statief bevestigt, let u erop de zoom-/scherpstelring niet per ongeluk aan te raken.

De taal en de klok instellen

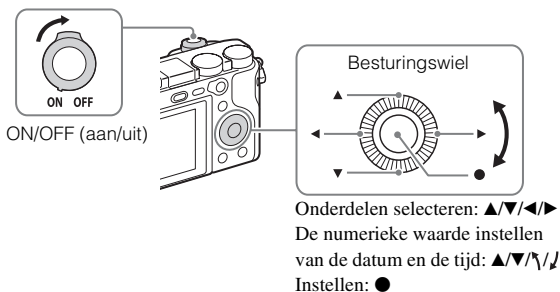

- 1** Zet de ON/OFF (aan/uit)-schakelaar op ON.
Wanneer u de camera voor het eerst inschakelt, wordt het taalinstelscherm afgebeeld.
 - Het kan enige tijd duren eerdad de camera wordt ingeschakeld en bediening mogelijk is.
- 2** Selecteer de gewenste taal, en druk daarna op ● op het besturingswiel.
Het datum- en tijdstelscherm wordt afgebeeld.
- 3** Controleer of [Enter] is geselecteerd op het scherm, en druk daarna op ●.
- 4** Selecteer een gewenste geografische locatie aan de hand van de aanwijzingen op het scherm, en druk daarna op ●.
- 5** Stel [Zomertijd], [Datum/Tijd] en [Datumindeling] in, en druk daarna op ●.
 - Bij het instellen van [Datum/Tijd], is middernacht 12:00 AM, en is 12 uur 's middags 12:00 PM.
- 6** Controleer of [Enter] is geselecteerd, en druk daarna op ●.

Stilstaande/bewegende beelden opnemen

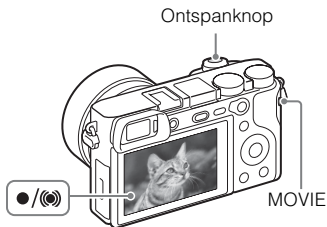

Stilstaande beelden opnemen

- 1 Druk de ontspanknop tot halverwege in om scherp te stellen.
Als het beeld scherpgesteld is, wordt de indicator ● of (●) afgebeeld.
- 2 Druk de ontspanknop helemaal in om een beeld op te nemen.

Bewegende beelden opnemen

- 1 Druk op de MOVIE (bewegende beelden)-knop om te beginnen met opnemen.
 - Bij gebruik van een lens met een zoomknop: Bedien de zoomknop.
 - Bij gebruik van een lens met een zoomring: Draai de zoomring.
- 2 Druk nogmaals op de MOVIE-knop als u het opnemen wilt stoppen.

Opmerkingen

- Ononderbroken opnemen van bewegende beelden is mogelijk gedurende ongeveer maximaal 29 minuten achter elkaar met de standaardinstellingen van de camera en bij een omgevingstemperatuur van ongeveer 25 °C (de beschikbare tijdsduur voor het opnemen van bewegende beelden varieert afhankelijk van de temperatuur van de omgeving, het/de opnameformaat/-instelling en de gebruikstoestand van de camera voordat u begint op te nemen (pagina 30)). Nadat het opnemen van bewegende beelden klaar is, kunt u het opnemen hervatten door nogmaals op de MOVIE-knop te drukken. Het opnemen kan stoppen om de camera te beschermen, afhankelijk van de temperatuur van de camera en de accu.

- Trek de flitser niet handmatig omhoog. Dit kan een storing veroorzaken.
- Wanneer de zoomfunctie wordt gebruikt tijdens het opnemen van bewegende beelden, wordt het geluid van de camerabediening ook opgenomen. Het bedieningsgeluid van de MOVIE-knop kan ook worden opgenomen wanneer het opnemen van de bewegende beelden klaar is.

Beelden weergeven

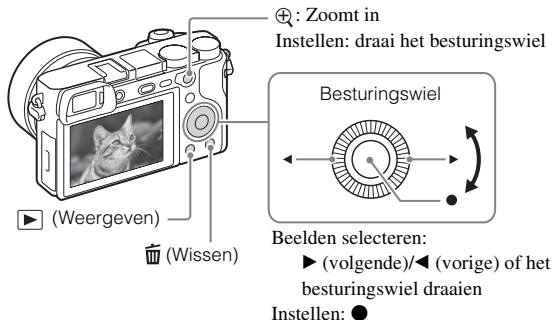

1 Druk op de ▶ (weergave-)knop.

■ Het volgende/vorige beeld selecteren

Selecteer een beeld door op het besturingswiel op ▶ (volgende)/◀ (vorige) te drukken of door het besturingswiel te draaien. Druk op ● in het midden van het besturingswiel om de bewegende beelden weer te geven.

■ Een beeld wissen

- ① Druk op de 🗑️ (wis-)knop.
- ② Selecteer [Wissen] met ▲ op het besturingswiel en druk daarna op ●.

■ Terugkeren naar beelden opnemen

Druk de ontspanknop tot halverwege in.

Inleiding tot de overige functies

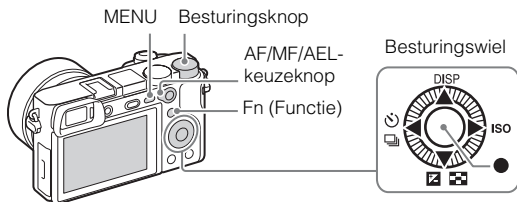



■ Besturingswiel





DISP (inhoud weergeven): Maakt het mogelijk om de weergave op het scherm te veranderen.

ISO (ISO): Maakt het mogelijk om de gevoeligheid in te stellen op basis van de helderheid.

 (Beeldindex): Maakt het mogelijk om meerdere beelden tegelijkertijd te bekijken op een enkelbeeldweergavescherm.

 (Belicht.comp.): Maakt het mogelijk om de belichting en helderheid te compenseren voor het gehele beeld.





 /  (Transportfunctie): Maakt het mogelijk om te schakelen tussen opnamefuncties, zoals enkele opname, continue opname, zelfontspanneropname of bracket-opname.

 (Scherpstelstandaard): Als u op deze knop drukt terwijl de [Scherpstelgebied] is ingesteld op [Zone], [Flexibel punt] of [Uitgebr. flexibel punt], kunt u de positie van het scherpstelgebied veranderen door op /// op het besturingswiel te drukken. U kunt de positie van het scherpstelgebied ook veranderen tijdens het opnemen van stilstaande beelden. Afhankelijk van de opties geselecteerd in [Scherpstelgebied] of [Centr. AF-vergrend.], verschillen de beschikbare functies wanneer op de knop wordt gedrukt.

■ Fn (Functie)-knop

Hiermee kunt u 12 functies registreren en deze functies oproepen voor het opnemen.

① Druk op de Fn (Functie)-knop.

② Selecteer de gewenste functie door op /// op het besturingswiel te drukken.

③ Selecteer de waarde van de instelling door het besturingswiel te draaien.

■ Besturingsknop

U kunt de geschikte instelling voor elke opnamefunctie onmiddellijk veranderen door gewoon de besturingsknop te draaien.

■ AF/MF/AEL-keuzeknop

U kunt de functie van de AF/MF/AEL-knop omschakelen naar AF/MF of AEL door de stand van de AF/MF/AEL-keuzeknop te veranderen.

Wanneer u de AF/MF/AEL-keuzeknop in de stand AF/MF zet en op de knop drukt, schakelt de scherpstellingsfunctie tijdelijk om tussen automatisch en handmatig (AF/MF-bediening). Wanneer u de AF/MF/AEL-keuzeknop in de stand AEL zet en op de knop drukt, wordt de belichting vergrendeld. (AE-vergrendeling).

De software gebruiken

Door de volgende software op uw computer te installeren, kunt u de camera nog handiger gebruiken.

- PlayMemories Home™: Importeert beelden in uw computer en laat u ze op verschillende manieren gebruiken (pagina 26).
- Image Data Converter: Beeldt RAW-beelden af en verwerkt ze.
- Remote Camera Control: Bedient een camera die is aangesloten op uw computer via een USB-kabel.

U kunt deze software downloaden en installeren op uw computer vanaf de volgende URL's.

NL

- 1 Ga met behulp van een browser op uw computer naar de volgende URL's en volg daarna de instructies op het scherm om de gewenste software te downloaden.

Windows:

<http://www.sony.co.jp/imsoft/Win/>

Mac:

<http://www.sony.co.jp/imsoft/Mac/>

- Een internetverbinding is vereist.
- Voor informatie over de bediening, raadpleegt u de ondersteuningspagina of de Help-pagina van de software.

Opmerkingen

- Bij gebruik van Remote Camera Control, selecteert u de MENU-knop →  (Instellingen) → [USB-verbinding] → [PC-afstandsbedien.] en sluit u vervolgens de camera aan op uw computer.

Beelden in een computer importeren en ze gebruiken (PlayMemories Home)

Met het softwareprogramma PlayMemories Home kunt u stilstaande en bewegende beelden in uw computer importeren en deze gebruiken. PlayMemories Home is vereist voor het importeren van bewegende beelden in het XAVC S-formaat en het AVCHD-formaat in uw computer.

<http://www.sony.net/pm/>



Beelden importeren uit uw camera

Geïmporteerde beelden weergeven



Onder Windows zijn ook de volgende functies beschikbaar:



Beelden bekijken op een kalender



Een disc met bewegende beelden maken



Beelden uploaden naar netwerkservices

Beelden delen op PlayMemories Online™



Opmerkingen

- Een internetverbinding is noodzakelijk om PlayMemories Online of andere netwerkservices te gebruiken. PlayMemories Online of andere netwerkservices zijn mogelijk niet beschikbaar in sommige landen of gebieden.
- Als het softwareprogramma PMB (Picture Motion Browser), dat werd geleverd met modellen die zijn uitgebracht vóór 2011, reeds is geïnstalleerd op uw computer, zal het tijdens de installatie worden overschreven door PlayMemories Home. Gebruik PlayMemories Home, de opvolger van het softwareprogramma PMB.

- Wanneer u de camera aansluit op uw computer, kunnen nieuwe functies worden geïnstalleerd in PlayMemories Home. Wij adviseren u de camera aan te sluiten op uw computer, ook als PlayMemories Home reeds is geïnstalleerd op de computer.
- Koppel de micro-USB-kabel (bijgeleverd) niet los van de camera terwijl de bezet-scherm of het toegangsscherm wordt afgebeeld. Als u dat doet, kunnen de gegevens beschadigd raken.
- Om de camera los te koppelen van de computer, klikt u op de taakbalk op , en klikt u vervolgens op [ILCE-6300 uitwerpen].

Functies toevoegen aan de camera

U kunt de gewenste functies toevoegen aan uw camera door verbinding te maken met de website voor het downloaden van applicaties  (PlayMemories Camera Apps™) op het internet.

<http://www.sony.net/pmca/>

- Nadat een applicatie is geïnstalleerd, kunt u de applicatie oproepen door met een NFC-compatibele Android-smartphone de N-markering van deze camera aan te raken bij gebruik van de functie [One-touch (NFC)].

Aantal stilstaande beelden en opnameduur van bewegende beelden

Het aantal stilstaande beelden en de opnameduur kunnen verschillen afhankelijk van de opnameomstandigheden en de geheugenkaart.

■ Stilstaande beelden

De onderstaande tabel toont het aantal beelden dat bij benadering kan worden opgenomen op een geheugenkaart die in deze camera is geformatteerd. De waarden zijn gedefinieerd aan de hand van tests met standaardgeheugenkaarten van Sony.

[Beeldformaat]: L: 24M

Als [Beeldverhouding] is ingesteld op [3:2]*

Kwaliteit	Aantal stilstaande beelden	
	8 GB	64 GB
Standaard	1300 beelden	10500 beelden
Fijn	820 beelden	6600 beelden
Extra fijn	405 beelden	3250 beelden
RAW en JPEG	215 beelden	1750 beelden
RAW	295 beelden	2400 beelden

* Als de [Beeldverhouding] is ingesteld op iets anders dan [3:2], kunt u meer stilstaande beelden opnemen dan hierboven is aangegeven. (Behalve wanneer [Kwaliteit] is ingesteld op [RAW].)

■ Bewegende beelden

De onderstaande tabel toont bij benadering de totale opnameduur op een geheugenkaart die in deze camera is geformatteerd. De opnameduur voor bewegende beelden in het XAVC S- en AVCHD-formaat geldt wanneer wordt opgenomen met [Dubbele video-OPN] ingesteld op [Uit].

Bestandsformaat	Opname-instell.	Opnameduur (h (uur), m (minuut))		
		8 GB	32 GB	64 GB
XAVC S 4K	30p 100M/25p 100M ^{Super 35mm}	9 m	35 m	1 h 15 m
	30p 60M/25p 60M ^{Super 35mm}	15 m	1 h	2 h 5 m
	24p 100M ^{Super 35mm} *1/ -	9 m	35 m	1 h 15 m
	24p 60M ^{Super 35mm} *1/ -	15 m	1 h	2 h 5 m
XAVC S HD	60p 50M ^{Super 35mm} /50p 50M ^{Super 35mm}	15 m	1 h 15 m	2 h 35 m
	30p 50M ^{Super 35mm} /25p 50M ^{Super 35mm}	15 m	1 h 15 m	2 h 35 m
	24p 50M ^{Super 35mm} *1/ -	15 m	1 h 15 m	2 h 35 m
	120p 100M/100p 100M	9 m	35 m	1 h 15 m
	120p 60M/100p 60M	15 m	1 h	2 h 5 m
	30p 16M*2/25p 16M*2	10 m	55 m	1 h 55 m
	24p 12M*1*2/ -	10 m	55 m	1 h 55 m

Bestands- formaat	Opname-instell.	Opnameduur (h (uur), m (minuut))		
		8 GB	32 GB	64 GB
AVCHD	60i 24M(FX) <small>Super / 35mm</small> 50i 24M(FX) <small>Super / 35mm</small>	40 m	3 h	6 h
	60i 17M(FH) <small>Super / 35mm</small> 50i 17M(FH) <small>Super / 35mm</small>	55 m	4 h 5 m	8 h 15 m
	60p 28M(PS) <small>Super / 35mm</small> 50p 28M(PS) <small>Super / 35mm</small>	35 m	2 h 30 m	5 h 5 m
	24p 24M(FX) <small>Super / 35mm</small> 25p 24M(FX) <small>Super / 35mm</small>	40 m	3 h	6 h
	24p 17M(FH) <small>Super / 35mm</small> 25p 17M(FH) <small>Super / 35mm</small>	55 m	4 h 5 m	8 h 15 m
MP4	1080/60p 28M <small>Super / 35mm</small> 1080/50p 28M <small>Super / 35mm</small>	35 m	2 h 35 m	5 h 20 m
	1080/30p 16M <small>Super / 35mm</small> 1080/25p 16M <small>Super / 35mm</small>	1 h	4 h 10 m	8 h 25 m
	720/30p 6M <small>Super / 35mm</small> 720/25p 6M <small>Super / 35mm</small>	2 h 35 m	10 h 55 m	22 h

*1 Alleen wanneer [NTSC/PAL schakel.] is ingesteld op NTSC

*2 Bestandsformaat voor opnemen met hoge beeldsnelheid (HFR = High Frame Rate) (De afgebeelde waarden zijn beschikbare opnameduur tijdens het opnemen, niet de duur tijdens het weergeven.)

- Ononderbroken opnemen is mogelijk gedurende ongeveer 29 minuten (een beperking als gevolg van de productspecificatie). Echter, de tijdsduur die beschikbaar is voor ononderbroken opnemen van bewegende beelden verschilt onder de volgende omstandigheden.
 - Opnemen met hoge beeldsnelheid: Ongeveer 7 minuten bij [30p 16M]/[25p 16M]; ongeveer 5 minuten en 30 seconden bij [24p 12M]
 - Wanneer het bestandsformaat is ingesteld op MP4 (28M): Ongeveer 20 minuten (beperkt door een maximale bestandsgrootte van 4 GB)
- De opnameduur van bewegende beelden verschilt omdat de camera is uitgerust met VBR (variabele bitsnelheid), waardoor de beeldkwaliteit automatisch wordt aangepast aan de hand van de opnamescène. Wanneer u een snelbewegend onderwerp opneemt, is het beeld helderder, maar de opnameduur is korter omdat meer geheugen nodig is voor de opname. De opnameduur verschilt ook afhankelijk van de opnameomstandigheden, het onderwerp en de instellingen van de beeldkwaliteit en het beeldformaat.

Opmerkingen over het ononderbroken opnemen van bewegende beelden

- Voor het opnemen van bewegende beelden van hoge kwaliteit en voor ononderbroken opnemen door middel van de beeldsensor is veel energie nodig. Als u daarom blijft opnemen, zal de temperatuur in de camera toenemen, met name die van de beeldsensor. In dergelijke gevallen schakelt de camera automatisch uit omdat door de hogere temperatuur de kwaliteit van de beelden achteruitgaat of het inwendige mechanisme van de camera wordt beïnvloed.
- De tijdsduur die beschikbaar is voor het opnemen van bewegende beelden is als volgt, wanneer de camera begint op te nemen in de standaardinstellingen van de camera nadat de camera enige tijd uitgeschakeld is geweest. (De volgende waarden geven de ononderbroken tijdsduur aan vanaf het moment waarop de begint met opnemen tot het moment waarop de camera stopt met opnemen.)

Omgevings-temperatuur	Ononderbroken opnameduur voor bewegende beelden (HD)	Ononderbroken opnameduur voor bewegende beelden (4K)
20 °C	Ongeveer 29 minuten	Ongeveer 20 minuten
30 °C	Ongeveer 29 minuten	Ongeveer 20 minuten
40 °C	Ongeveer 29 minuten	Ongeveer 20 minuten

HD: XAVC S HD 60p 50M/50p 50M

4K: XAVC S 4K 24p 60M

- De beschikbare tijdsduur voor het opnemen van bewegende beelden varieert met de temperatuur, het/de opnameformaat/-instelling, en de toestand van de camera voordat u begint op te nemen. Als u veelvuldig het beeld opnieuw samenstelt of beelden opneemt nadat de camera is ingeschakeld, neemt de temperatuur binnenin de camera toe en wordt de beschikbare opnameduur korter.
- Als  wordt afgebeeld, stopt u met het opnemen van bewegende beelden.
- Als de camera het opnemen onderbreekt vanwege de temperatuur, laat u de camera enkele minuten uitgeschakeld liggen. Ga verder met het opnemen nadat de temperatuur binnenin de camera volledig is afgenomen.

Opmerkingen over het gebruik van de camera

Functies ingebouwd in deze camera

- De camera is compatibel met bewegende beelden van het formaat 1080 60p of 50p. Anders dan bij standaardopnamefuncties tot nu toe, die opnemen volgens de geïnterlineerde methode, neemt deze camera op volgens de progressieve methode. Dit verhoogt de resolutie en geeft een vloeiender, realistischer beeld.
- Deze camera is compatibel met opnemen in de formaten 4K 30p, 4K 25p en 4K 24p. Bewegende beelden kunnen worden opgenomen met een hogere resolutie dan HD-formaat.

Gebruik en onderhoud

Het apparaat mag niet onvoorzichtig worden behandeld, uit elkaar worden gehaald, worden gewijzigd of aan fysieke schokken worden blootgesteld, zoals ertegen slaan, laten vallen of erop staan. Wees met name voorzichtig met de lens.

Opmerkingen over opnemen/weergeven

- Voordat u begint met opnemen maakt u een proefopname om te controleren of de camera juist werkt.
- Deze camera is ontworpen bestand te zijn tegen stof en vocht, maar is niet (spat-)waterdicht.
- Kijk niet in de zon of een sterke lichtbron door een lens die u van de camera hebt gehaald. Dit kan leiden tot onherstelbare beschadiging van uw ogen. Of het kan een storing van de lens veroorzaken.
- Als er condens op de camera is gevormd, verwijdert u dit voordat u de camera gebruikt.
- Niet met de camera schudden of er tegenaan stoten. Hierdoor kan een storing ontstaan en kan het onmogelijk worden beelden op te nemen. Bovendien kan het opnamemedium onbruikbaar worden en kunnen de beeldgegevens beschadigd raken.

NL

Bewaar/gebruik de camera niet op de volgende plaatsen

- Op een buitengewone hete, koude of vochtige plaats
Op plaatsen zoals een in de zon geparkeerde auto kan de camerabehuizing door de hitte vervormd raken, waardoor een storing kan optreden.
- Onder rechtstreeks zonlicht of nabij een verwarmingsbron
De camerabehuizing kan verkleuren of vervormd raken, waardoor een storing kan optreden.
- Op plaatsen onderhevig aan schudden of trillingen
- In de buurt van een plaats waar sterke radiogolven worden gegenereerd, straling wordt uitgestraald of een sterk magneetveld heerst.
Op deze plaatsen kan de camera de beelden niet goed opnemen of weergeven.
- Op zanderige of stoffige plaatsen
Let op dat er geen zand of stof in de camera kan binnendringen. Hierdoor kan in de camera een storing optreden en in bepaalde gevallen kan deze storing niet worden verholpen.

NL
31

De camera opbergen

Zorg ervoor dat de lensdop op de voorkant is bevestigd wanneer u de camera niet gebruikt.

Opmerkingen over de monitor, de elektronische zoeker en de lens

- De monitor en de elektronische zoeker zijn vervaardigd met behulp van uiterste precisietechnologie zodat meer dan 99,99% van de beeldpunten effectief werkt. Echter, enkele kleine zwarte en/of heldere punten (wit, rood, blauw of groen) kunnen zichtbaar zijn op de monitor en in de elektronische zoeker. Deze punten zijn een normaal gevolg van het productieproces en hebben géén invloed op de opnamen.
- Houd de camera niet vast aan de monitor.
- Wanneer de lens beweegt, let u erop dat uw vingers niet bekneld raken in de lens.

Over de magneten

Op de achterkant van de monitor en rondom de flitser zijn magneten aangebracht. Plaats geen voorwerpen die gevoelig zijn voor magnetische velden, zoals een floppydisk of credit card, tegen de monitor of de camerabody.

Opmerkingen over opnemen met de zoeker

Tijdens het opnemen met de zoeker kunt u last krijgen van symptomen zoals vermoeidheid van het oog, lichamelijke vermoeidheid, reisziekte of misselijkheid. Wij adviseren u regelmatig een pauze te nemen wanneer u opneemt met de zoeker. De vereiste lengte of frequentie van de pauze kan verschillen afhankelijk van de persoon, dus wij adviseren u dit naar eigen behoefte te kiezen. In het geval u zich oncomfortabel voelt, stopt u met het gebruik van de zoeker tot u zich weer beter voelt en raadpleegt u zo nodig uw huisarts.

Over het gebruik van de lenzen en accessoires

U wordt geadviseerd Sony-lenzen/accessoires te gebruiken die zijn ontworpen voor de kenmerkende eigenschappen van deze camera.

Wanneer u producten van andere fabrikanten gebruikt, zal dat misschien tot gevolg hebben dat de camera niet naar volle vermogen functioneert of zal dat misschien leiden tot ongelukken of camerastoringen.

Informatie over de flitser

- Draag de camera niet aan de flitser en oefen er geen buitensporige kracht op uit.
- Als water, stof of zand via de geopende flitser binnendringt, kan een defect optreden.
- Let er goed op uw vingers uit de buurt te houden wanneer u de flitser omlaag duwt.

Over de temperatuur van de camera

De body van de camera en de accu kunnen tijdens gebruik warm worden, echter dit is normaal.

Opmerkingen over de beveiliging tegen oververhitting

Afhankelijk van de camera- en accutemperatuur, is het mogelijk dat u geen bewegende beelden kunt opnemen of de voeding automatisch wordt onderbroken om de camera te beschermen.

Voordat de camera wordt uitgeschakeld of wanneer u geen bewegende beelden meer kunt opnemen, wordt een mededeling afgebeeld op de monitor. Laat in dat geval de camera uitgeschakeld liggen en wacht tot de temperatuur van de camera en accu lager is geworden. Als u de camera inschakelt zonder de camera en de accu voldoende te laten afkoelen, kan de voeding weer worden onderbroken, of kan het onmogelijk zijn bewegende beelden op te nemen.

Over het opladen van de accu

Als u een accu oplaadt die een lange tijd niet is gebruikt, kan het onmogelijk zijn de accu tot de normale capaciteit op te laden.

Dit is een gevolg van de eigenschappen van de accu. Laad de accu opnieuw op.

Waarschuwing over auteursrechten

- Televisieprogramma's, films, videobanden en ander materiaal kunnen beschermd zijn door auteursrechten. Het zonder toestemming opnemen van dergelijk materiaal, kan in strijd zijn met de wetten op de auteursrechten.
- Om te voorkomen dat [Copyrightinformatie] illegaal wordt gebruikt, laat u [Fotograaf instellen] en [Copyright instellen] blanco wanneer u de camera aan iemand uitleent of overdraagt.
- Sony draagt geen verantwoordelijkheid voor enige problemen of schade veroorzaakt door ongeoorloofd gebruik van [Copyrightinformatie].

Wij geven geen garantie in geval van beschadigde content of opnamestorage

Sony kan geen garantie geven in geval van weigering op te nemen of van verlies of beschadiging van opgenomen beelden of audiogegevens als gevolg van een storing van de camera, het opnamemedium, enz. Wij raden u aan van belangrijke gegevens een reservekopie te maken.

De buitenkant van de camera reinigen

Maak de buitenkant van de camera schoon met een zachte doek licht bevochtigd met water en veeg het oppervlak daarna droog met een droge doek. Ter voorkoming van beschadiging van de afwerklaag of behuizing:

- Stel de camera niet bloot aan chemische stoffen, zoals thinner, wasbenzine, alcohol, wegwerpreinigingsdoekjes, insectenspray, zonnebrandcrème of insecticiden.

De monitor onderhouden

- Handcrème of vochtinbrengende middelen die op de monitor achterblijven kunnen de coating ervan oplossen. Als een van deze middelen op de monitor terecht komt, veegt u het er onmiddellijk af.
- Door krachtig te vegen met een tissue of ander materiaal kan de coating worden beschadigd.
- Als vingerafdrukken of vuil vastzitten op de monitor, adviseren wij u deze voorzichtig te verwijderen en vervolgens de monitor schoon te vegen met een zachte doek.

Draadloos LAN

Wij accepteren geen enkele aansprakelijkheid voor enigerlei schade veroorzaakt door onbevoegde toegang tot, of onbevoegd gebruik van bestemmingen geladen in de camera, na verlies of diefstal.

Opmerkingen over de beveiliging bij gebruik van draadloos-LAN-producten

- Zorg er altijd voor dat u een beveiligd draadloos LAN gebruikt om te voorkomen dat u wordt gehackt, kwaadwillige derden toegang kunnen krijgen, en andere kwetsbaarheden zich voordoen.
- Het is belangrijk dat u de beveiligingsinstellingen instelt wanneer u een draadloos LAN gebruikt.
- Wanneer zich een beveiligingsprobleem voordoet omdat geen veiligheidsmaatregelen zijn getroffen of als gevolg van onvoorkombare omstandigheden tijdens het gebruik van draadloos LAN, draagt Sony geen verantwoordelijkheid voor verlies of beschadiging.

Technische gegevens

Camera

[Systeem]

Type camera: Digitale camera met
verwisselbare lens

Lens: Sony-lens met E-vatting

[Beeldsensor]

Beeldsensor: CMOS-beeldsensor van
APS-C-formaat (23,5 mm ×
15,6 mm)

Effectief aantal pixels van de camera:
Ong. 24 200 000 pixels

Totaalaantal pixels van beeldsensor:
Ong. 25 000 000 pixels

[Stofpreventie]

Systeem: Antistatische laag op optisch
filter en ultrasoon
trillingsmechanisme

[Automatische- scherpstellingsysteem]

Systeem: Fasedetectiesysteem/
contrastdetectiesysteem

Gevoeligheidsbereik: EV-1 tot EV20
(bij ISO 100-gelijkwaardig en met
F2,0-lens)

[Belichtingsregeling]

Lichtmeetmethode: 1 200-segment
meting door de beeldsensor

Lichtmeetbereik: EV-2 tot EV20 (bij
ISO 100-gelijkwaardig en met
F2,0-lens)

ISO-gevoeligheid (aanbevolen-
belichtingsindex):

Stilstaande beelden: AUTO, ISO
100 – ISO 25 600 (uitgebreide
ISO: maximale ISO 51 200)

Bewegende beelden: AUTO,
ISO 100 – ISO 25 600-
gelijkwaardig

Belichtingscompensatie: ±5,0 EV
(omschakelbaar tussen stappen van
1/3 en 1/2 EV)

[Sluiter]

Type: Elektronisch gestuurd, verticale
beweging, spleet-type

Sluiterijdbereik:

Stilstaande beelden:
1/4 000 seconde tot 30 seconden,
BULB

Bewegende beelden:
1/4 000 seconde tot 1/4 seconde (in
stappen van 1/3 EV)

– 1080 60i-compatibel apparaat tot
1/60 seconde in de stand AUTO
(tot 1/30 seconde in de
automatische lange-
sluiterijdfunctie)

– 1080 50i-compatibel apparaat tot
1/50 seconde in de stand AUTO
(tot 1/25 seconde in de
automatische lange-
sluiterijdfunctie)

Flitssynchronisatiesnelheid:
1/160 seconde

[Opnamemedium]

Memory Stick PRO Duo, SD-kaart

[Monitor]

LCD-monitor: Breedbeeld, 7,5 cm
(type 3,0), TFT-aansturing
Totaalaantal beeldpunten:
921 600 punten

[Elektronische zoeker]

Type: Elektronische zoeker
Totaalaantal beeldpunten:
2 359 296 punten
Framedekking: 100%
Vergroting:
Ong. 1,07 ×
Ong. 0,70 × (gelijkwaardig aan
35 mm-formaat) met 50 mm-lens
op oneindig, -1 m^{-1} (dioptr)
Oogafstand (compatibel met CIPA):
Ongeveer 23 mm vanaf het oculair,
ongeveer 21,4 mm vanaf het
oculairframe bij -1 m^{-1}
Dioptrinstelling: $-4,0 \text{ m}^{-1} \text{ t/m } +3,0 \text{ m}^{-1}$

[Ingangs-/uitgangsaansluitingen]

Multi/Micro USB-aansluiting*:
Hi-Speed USB (USB 2.0)
* Ondersteunt een micro-USB-
compatibel apparaat.
HDMI: HDMI-microaansluiting type D
⚡ (microfoon-)aansluiting:
Stereominaansluiting van
∅ 3,5 mm

[Voeding]

Type accu: Oplaadbare accu NP-FW50

[Stroomverbruik (tijdens opnamen)]

Bij gebruik van een E PZ 16 – 50 mm
F3.5 – 5.6 OSS-lens*
Ong. 2,5 W (tijdens opnemen met
de zoeker)
Ong. 2,2 W (tijdens opnemen met
de monitor)
* geleverd bij ILCE-6300L

[Overige]

Exif Print: Compatibel
PRINT Image Matching III:
Compatibel
DPOF: Compatibel
Afmetingen (compatibel met CIPA)
(ong.):
120,0 mm × 66,9 mm × 48,8 mm
(b × h × d)
Gewicht (compatibel met CIPA)
(ong.):
404 g (inclusief accu en Memory
Stick PRO Duo)
361 g (alleen camera)
Bedrijfstemperatuur: 0 °C tot 40 °C
Bewaartemperatuur: -20 °C tot $+60 \text{ °C}$
Bestandsformaat:
Stilstaand beeld: Compatibel met
JPEG (DCF Ver. 2.0, Exif Ver. 2.3,
MPF Baseline), RAW (Sony ARW
2.3-formaat)
Bewegende beelden (XAVC S-
formaat):
Compatibel met MPEG-4 AVC/
H.264 XAVC S ver.1.0-formaat
Video: MPEG-4 AVC/H.264
Audio: LPCM 2-kanaals (48 kHz,
16 bit)
Bewegende beelden (AVCHD-
formaat): Compatibel met
AVCHD-indeling Ver. 2.0
Video: MPEG-4 AVC/H.264
Audio: Dolby Digital, 2-kanaals
Dolby Digital Stereo Creator
• Gefabriceerd onder licentie van
Dolby Laboratories.
Bewegende beelden (MP4-
formaat):
Video: MPEG-4 AVC/H.264
Audio: MPEG-4 AAC-LC, 2-
kanaals
USB-communicatie: Hi-Speed
USB (USB 2.0)

[Flitser]

Richtgetal flitser: 6 (in meter bij ISO 100)

Heroplaadtijd: Ong. 4 seconden

Flitsbereik: Dekking 16 mm lens
(brandpuntsafstand die de lens
aangeeft)

Flitscompensatie: $\pm 3,0$ EV
(omschakelbaar tussen stappen van
1/3 en 1/2 EV)

[Draadloos LAN]

Ondersteund formaat:

IEEE 802.11 b/g/n

Frequentieband: 2,4 GHz

Ondersteunde beveiligingsprotocollen:
WEP/WPA-PSK/WPA2-PSK

Configuratiemethode: Wi-Fi Protected
Setup (WPS)/handmatig

Toegangsmethode:

Infrastructuurmodus

NFC: Compatibel met het NFC Forum
Type 3 Tag

Model No. WW906746

Netspanningsadapter AC-UUD12/UUE12

Voedingsvereisten: 100 V t/m 240 V
wisselstroom van 50 Hz/60 Hz,
0,2 A

Uitgangsspanning: 5 V gelijkstroom,
1,5 A

Oplaadbare accu NP-FW50

Type accu: Lithiumionaccu

Maximale spanning: 8,4 V
gelijkstroom

Nominale spanning: 7,2 V gelijkstroom

Maximale laadspanning: 8,4 V
gelijkstroom

Maximale laadstroom: 1,02 A

Capaciteit: 7,3 Wh (1 020 mAh)

Lens E PZ 16 – 50 mm F3.5 – 5.6 OSS*1 (geleverd bij ILCE- 6300L)

Gelijkwaardig aan een
brandpuntsafstand van
35 mm-formaat*2: 24 mm – 75 mm

Lensgroepen – elementen: 8 – 9

Kijkhoek*2: 83° – 32°

Minimale scherpstelling*3: 0,25 m t/m
0,3 m

Maximale vergroting: 0,215x

Minimumdiafragmawaarde: f/22 – f/36

Diameter filter: 40,5 mm

Afmetingen (max. diameter x hoogte):
Ong. 64,7 mm x 29,9 mm

Gewicht: Ong. 116 g

SteadyShot: Beschikbaar

*1 Elektrisch bediende zoomlens

*2 De waarden voor gelijkwaardige
35 mm-formaat brandpuntsafstand
en kijkhoek zijn voor digitale
camera's uitgerust met een APS-C-
formaat beeldsensor.

*3 Minimale scherpstellingsafstand is
de kleinste afstand tussen
beeldsensor en onderwerp.

Het ontwerp en de technische
gegevens zijn onderhevig aan
wijzigingen zonder voorafgaande
kennisgeving.

NL

Over de brandpuntsafstand

De beeldhoek van deze camera is kleiner dan die van een 35 mm-camera. U krijgt bij benadering een vergelijkbare brandpuntsafstand als die van een 35 mm-camera, en u kunt onder dezelfde beeldhoek opnemen, door de brandpuntsafstand van uw lens met de helft te verhogen.

Bijvoorbeeld, door een 50 mm-lens te gebruiken, krijgt u bij benadering hetzelfde als met een 75 mm-lens op een 35 mm-camera.

Handelsmerken

- Memory Stick en  zijn handelsmerken of gedeponeerde handelsmerken van Sony Corporation.
- XAVC S en  zijn gedeponeerde handelsmerken van Sony Corporation.
- "AVCHD Progressive" en "AVCHD Progressive"-logotypen zijn handelsmerken van Panasonic Corporation en Sony Corporation.
- Dolby en het dubbele-D-symbool zijn handelsmerken van Dolby Laboratories.
- De termen HDMI en HDMI High-Definition Multimedia Interface, en het HDMI-logo zijn handelsmerken of gedeponeerde handelsmerken van HDMI Licensing LLC in de Verenigde Staten en andere landen.
- Windows is een gedeponeerd handelsmerk van Microsoft Corporation in de Verenigde Staten en/of andere landen.
- Mac is een gedeponeerd handelsmerk van Apple Inc. in de Verenigde Staten en andere landen.
- iPhone en iPad zijn gedeponeerde handelsmerken van Apple Inc. in de Verenigde Staten en andere landen.
- Het SDXC-logo is een handelsmerk van SD-3C, LLC.
- Android en Google Play zijn handelsmerken van Google Inc.
- Wi-Fi, het Wi-Fi-logo, Wi-Fi Protected Setup zijn gedeponeerde handelsmerken of handelsmerken van de Wi-Fi Alliance.
- Het N-markering is een handelsmerk of gedeponeerd handelsmerk van NFC Forum, Inc. in de Verenigde Staten en in andere landen.

- DLNA en DLNA CERTIFIED zijn handelsmerken van Digital Living Network Alliance.
- Facebook en het "f"-logo zijn handelsmerken of gedeponeerde handelsmerken van Facebook, Inc.
- YouTube en het YouTube-logo zijn handelsmerken of gedeponeerde handelsmerken van Google Inc.
- Eye-Fi is een handelsmerk van Eye-Fi, Inc.
- Alle andere in deze gebruiksaanwijzing vermelde systeem- en productnamen zijn doorgaans handelsmerken of gedeponeerde handelsmerken van de betreffende ontwikkelaars of fabrikanten. In deze gebruiksaanwijzing worden de aanduidingen TM en © mogelijk niet in alle gevallen gebruikt.



Over softwareprogramma's waarop GNU GPL/LGPL van toepassing is

De software die geschikt is voor de volgende GNU General Public License (hierna "GPL" genoemd) of GNU Lesser General Public License (hierna "LGPL" genoemd) worden bij het apparaat geleverd.

U bent hiermee geïnformeerd dat u het recht hebt op toegang tot de broncode van deze softwareprogramma's, en het recht hebt de broncode aan te passen en opnieuw te distribueren onder de bijgeleverde voorwaarden van GPL/LGPL.

Broncode wordt aangeboden op het internet. U kunt deze downloaden met behulp van de volgende URL. <http://oss.sony.net/Products/Linux/> Wij willen liever niet dat u contact met ons opneemt over de inhoud van de broncode.

De licenties (in het Engels) zijn opgenomen in het interne geheugen van uw apparaat.

Breng een massaopslagverbinding tot stand tussen het apparaat en een computer om de licenties in de map "PMHOME" - "LICENSE" te lezen.

Extra informatie over dit product en antwoorden op veelgestelde vragen vindt u op onze Customer Support-website voor klantenondersteuning.

<http://www.sony.net/>

Więcej informacji o aparacie („Przewodnik pomocniczy”)



„Przewodnik pomocniczy” to instrukcja internetowa. Instrukcję „Przewodnik pomocniczy” można czytać w komputerze lub na smartfonie.

Zawiera ona szereg szczegółowych opisów wielu funkcji aparatu.

Adres URL:

http://rd1.sony.net/help/ilc/1540/h_zz/



Przeglądanie przewodnika

Aparat posiada wbudowany system instrukcji użytkownika.

Przewodnik w apar.

Przewodnik w aparacie wyświetla wyjaśnienia dotyczące wybranej funkcji lub ustawienia menu.

- Przypisz Przewodnik w aparacie do wybranego przycisku przy użyciu polecenia [Prz. Własne(Nagr.)].
Przycisk MENU →  (Ustawienia niestandard.) → [Prz. Własne(Nagr.)] → Wybierz odpowiedni przycisk z przypisaną daną funkcją. → [Przewodnik w apar.]
- Naciśnij przycisk MENU i użyj pokrętki sterowania, aby wybrać pozycję MENU, której opis chcesz przeczytać, a następnie naciśnij przycisk, do którego przypisany jest [Przewodnik w apar.]

Ostrzeżenie

Aby zmniejszyć ryzyko pożaru lub porażenia prądem, nie wystawiać urządzenia na deszcz i chronić je przed wilgocią.

WAŻNE INSTRUKCJE DOTYCZĄCE BEZPIECZEŃSTWA -ZACHOWAJ TE INSTRUKCJE NIEBEZPIECZEŃSTWO ABY ZMNIEJSZYĆ RYZYKO POŻARU I PORĄŻENIA PRĄDEM, POSTĘPUJ ZGODNIE Z TYMI INSTRUKCJAMI



OSTRZEŻENIE

| Akumulator

Nieprawidłowe obchodzenie się z akumulatorem może doprowadzić do jego wybuchu, pożaru lub nawet poparzenia chemicznego. Należy przestrzegać następujących uwag.

- Akumulatora nie należy demontować.
- Nie należy zgniatać ani narażać akumulatora na zderzenia lub działanie sił takich, jak uderzanie, upuszczanie lub nadeptanie.

- Nie należy doprowadzać do zwarcia ani do zetknięcia obiektów metalowych ze stykami akumulatora.
- Akumulatora nie należy wystawiać na działanie wysokich temperatur powyżej 60°C spowodowanych bezpośrednim działaniem promieni słonecznych lub pozostawieniem w nasłonecznionym samochodzie.
- Akumulatora nie należy podpalać ani wrzucać do ognia.
- Nie należy używać uszkodzonych lub przeciekających akumulatorów litowo-jonowych.
- Należy upewnić się, że akumulator jest ładowany przy użyciu oryginalnej ładowarki firmy Sony lub urządzenia umożliwiającego jego naładowanie.
- Akumulator należy przechowywać w miejscu niedostępnym dla małych dzieci.
- Należy chronić akumulator przed wilgocią i zamoczeniem.
- Akumulator należy wymienić tylko na akumulator tego samego lub zbliżonego typu, zgodnie z zaleceniami firmy Sony.
- Zużytych akumulatorów należy pozbyć się szybko, tak jak opisano w instrukcji.

W przypadku używania zasilacza sieciowego/ładowarki akumulatora z zestawu lub zalecanych należy korzystać z pobliskiego gniazda elektrycznego. W razie wystąpienia jakiegokolwiek problemu w trakcie użytkowania opisywanego produktu, należy natychmiast wyjąć wtyczkę z gniazda elektrycznego, aby odłączyć urządzenie od źródła zasilania.

W przypadku korzystania z urządzenia z lampką ładowania, należy pamiętać, że nie jest ono odłączone od źródła zasilania, nawet jeśli wspomniana lampka zgaśnie.

Przewód zasilający, o ile jest w zestawie, jest przeznaczony wyłącznie do podłączenia opisywanego sprzętu i nie wolno go używać z innymi urządzeniami elektrycznymi.

| Przewód zasilający

W przypadku klientów w Wielkiej Brytanii, Irlandii, na Malcie, na Cyprze i w Arabii Saudyjskiej

Należy używać przewodu zasilającego (A). Przewód zasilający (B) nie jest przeznaczony dla powyższych krajów lub regionów i ze względów bezpieczeństwa nie należy go tam używać.

W przypadku klientów w innych krajach lub regionach UE

Należy używać przewodu zasilającego (B).

(A)

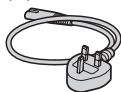

(B)



| Uwaga

Jeśli ładunki elektrostatyczne lub pola elektromagnetyczne spowodują przerwanie przesyłania danych, należy uruchomić ponownie aplikację lub odłączyć, a następnie ponownie podłączyć kabel komunikacyjny (USB itp.).

Urządzenie przetestowano i stwierdzono jego zgodność z limitami określonymi w przepisach dotyczących zgodności elektromagnetycznej dotyczących wykorzystania przewodów połączeniowych krótszych niż 3 metry.

Na obraz i dźwięk z urządzenia może wpływać pole elektromagnetyczne o określonej częstotliwości.

Uwaga dla klientów w Europie

| Uwaga dla klientów w krajach stosujących dyrektywę UE

Producent: Sony Corporation, 1-7-1 Konan Minato-ku Tokio, 108-0075 Japonia

Wprowadzenie produktu na terenie RP: Sony Europe Ltd., The Heights, Brooklands, Weybridge, Surrey KT13 0XW, Wielka Brytania

Informacje o zgodności produktu z wymaganiami UE: Sony Belgium, bijkantoor van Sony Europe Limited, Da Vincilaan 7-D1, 1935 Zaventem, Belgia



Niniejszym Sony Corporation oświadcza, że opisywane urządzenie jest zgodne z zasadniczymi wymaganiami oraz innymi stosownymi postanowieniami Dyrektywy 1999/5/WE. Szczegółowe informacje znaleźć można pod następującym adresem URL:

<http://www.compliance.sony.de/>

I Pozbywanie się zużytych baterii i zużytego sprzętu (stosowane w krajach Unii Europejskiej i w pozostałych krajach europejskich mających własne systemy zbiórki)



Ten symbol umieszczony na produkcie, baterii lub na jej opakowaniu oznacza, że ten ani produkt ani bateria nie mogą być ona

traktowane jako odpad komunalny. Symbol ten dla pewnych rodzajów baterii może być stosowany w kombinacji z symbolem chemicznym. Symbole chemiczne rtęci (Hg) lub ołowiu (Pb) stosuje się jako dodatkowe oznaczenie, jeśli bateria zawiera więcej niż 0,0005% rtęci lub 0,004% ołowiu. Odpowiednio gospodarując zużytymi produktami i zużytymi bateriami, możesz zapobiec potencjalnym negatywnym wpływom na środowisko oraz zdrowie ludzi, jakie mogłyby wystąpić w przypadku niewłaściwego obchodzenia się z tymi odpadami. Recykling baterii pomoże chronić środowisko naturalne.

W przypadku produktów, w których ze względu na bezpieczeństwo, poprawne działanie lub integralność danych wymagane jest stałe podłączenie do baterii, wymianę zużytej baterii należy zlecić wyłącznie wykwalifikowanemu personelowi stacji serwisowej.

Aby mieć pewność, że bateria znajdująca się w zużytym sprzęcie elektrycznym i elektronicznym będzie właściwie zagospodarowana, należy dostarczyć sprzęt do odpowiedniego punktu zbiórki.

W odniesieniu do wszystkich pozostałych zużytych baterii, prosimy o zapoznanie się z rozdziałem instrukcji obsługi produktu o bezpiecznym demontażu baterii. Zużyta baterię należy dostarczyć do właściwego punktu zbiórki.

W celu uzyskania bardziej szczegółowych informacji na temat zbiórki i recyklingu baterii należy skontaktować się z lokalną jednostką samorządu terytorialnego, ze służbami zajmującymi się zagospodarowywaniem odpadów lub ze sklepem, w którym zakupiony został ten produkt lub bateria.

Spis treści

Przygotowanie aparatu Krok 1 str. 7

- Sprawdzenie dostarczonych elementów
- Elementy aparatu
- Montowanie akumulatora
- Ładowanie akumulatora
- Wkładanie karty pamięci (sprzedawany oddzielnie)
- Zakładanie/zdejmowanie obiektywu
- Ustawianie języka i zegara

Podstawowa obsługa Krok 2 str. 23

- Wykonywanie zdjęć/Nagrywanie filmów

Funkcja wyświetlania Krok 3 str. 24

- Przeglądanie zdjęć

Funkcja zapisywania Krok 4 str. 25

- Omówienie innych funkcji

Korzystanie z komputera str. 26

- Korzystanie z oprogramowania
- Importowanie obrazów do komputera i korzystanie z nich (PlayMemories Home)

Dodawanie funkcji do aparatu str. 28

- Dodawanie funkcji do aparatu

Pozostałe informacje str. 29

- Liczba zdjęć i dostępny czas nagrywania filmów
- Uwagi dotyczące ciągłego nagrywania filmu
- Uwagi dotyczące korzystania z aparatu
- Dane techniczne

Niniejsza instrukcja dotyczy kilku modeli dostarczanych z różnymi obiektywami. Nazwa modelu zależy od dostarczonego obiektywu. Dostępne modele zależą od kraju lub regionu.

Nazwa modelu	Obiektyw
ILCE-6300	Nie ma w zestawie
ILCE-6300L	E PZ 16 – 50 mm

Sprawdzenie dostarczonych elementów

Najpierw należy sprawdzić nazwę modelu posiadanego aparatu (str. 6).
Dołączone akcesoria zależą od modelu.
Liczba w nawiasach oznacza liczbę sztuk.

■ W zestawie ze wszystkimi modelami

- Aparat (1)
- Przewód zasilający (1)*
(w zestawie w przypadku niektórych krajów/regionów)



* W zestawie z aparatem może znajdować się kilka przewodów zasilających. Należy użyć właściwego w danym kraju/regionie. Informacje na str. 4.

- Akumulator NP-FW50 (1)

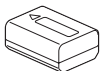

- Przewód micro USB (1)

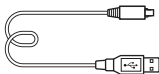

- Zasilacz sieciowy (1)

- Pasek na ramię (1)

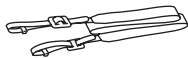

- Nakładka na okular (1)



- Nakładka na stopkę (1)
(zamocowana na aparacie)
- Instrukcja obsługi (niniejsza instrukcja) (1)
- Wi-Fi Connection/One-touch (NFC) Guide (1)
Przewodnik omawia funkcje, które wymagają połączenia Wi-Fi.

■ ILCE-6300

- Osłona korpusu (1) (założona na aparat)

■ ILCE-6300L

- Obiektyw z zoomem E PZ 16 – 50 mm (1) (założony na aparat)/
Przednia osłona obiektywu (1)
(założona na obiektyw)

Elementy aparatu

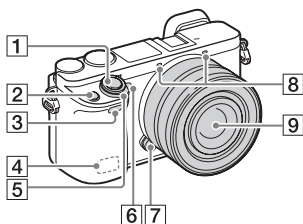

Po odłączeniu obiektywu

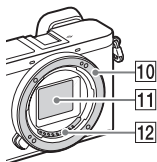

- 1 Spust migawki
- 2 Przycisk C1 (Własne 1)
- 3 Czujnik zdalnego sterowania
- 4 Antena Wi-Fi (wbudowana)
- 5 Przełącznik ON/OFF (Zasilanie)
- 6 Lampka samowyzwalacza/Wspomaganie AF
- 7 Przycisk zwolnienia obiektywu
- 8 Mikrofon*1
- 9 Obiektyw
- 10 Mocowanie
- 11 Przetwornik obrazu*2
- 12 Styki obiektywu*2

*1 Nie zasłaniać tego elementu podczas nagrywania filmów.

PL *2 Nie dotykać bezpośrednio tego elementu.

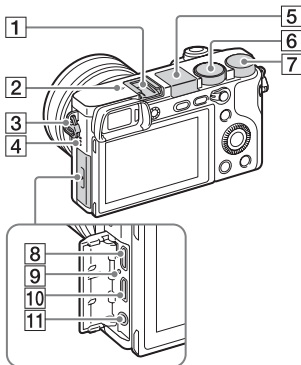

- 1 Stopka multiinterfejsowa*
- 2 Znacznik położenia przetwornika obrazu
- 3 Zaczep paska na ramię
- 4 Głośnik
- 5 Lampa błyskowa
 - Nacisnąć przycisk (wysuwanie lampy błyskowej), aby skorzystać z lampy błyskowej. Lampa błyskowa nie jest wysuwana automatycznie.
 - Jeżeli lampa błyskowa nie będzie używana, należy ją wsunąć w korpus aparatu.

- 6** Pokrętko trybu
AUTO (Tryb auto)/
P (Program Auto)/
A (Priorytet przysłony)/
S (Priorytet migawki)/
M (Ekspozycji ręcznej)/
1/2 (Przywołanie pamięci)/
 (Film/HFR)/
 (Rozległa panorama)/
SCN (Wybór sceny)

- 7** Pokrętko regulacji

- 8** Złącze USB Multi/Micro*
 • Przeznaczone do urządzeń zgodnych z micro USB.

- 9** Lampka ładowania

- 10** Gniazdo micro HDMI

- 11** Gniazdo  (Mikrofon)
 • Gdy podłączony jest mikrofon zewnętrzny, jest on włączany automatycznie. Jeśli mikrofon zewnętrzny nie posiada własnego zasilania, jest on zasilany przez aparat.

* Szczegółowe informacje dotyczące zgodnych akcesoriów do stopki multiinterfejsowej oraz złącza USB Multi/Micro można znaleźć w witrynie Sony lub uzyskać w punkcie sprzedaży wyrobów Sony, albo w miejscowym autoryzowanym punkcie serwisowym produktów Sony. Możesz również używać akcesoriów, które są zgodne ze stopką do akcesoriów. Nie można zagwarantować prawidłowego działania z akcesoriami innych producentów.

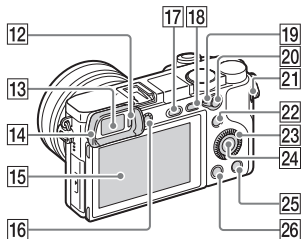

- 12** Czujnik oka

- 13** Wizjer

- 14** Nakładka na okular
 • Nie jest fabrycznie mocowana na aparacie. W przypadku zamiaru korzystania z wizjera wskazane jest zamocowanie nakładki na okular.

Zakładanie/zdejmowanie nakładki na okular

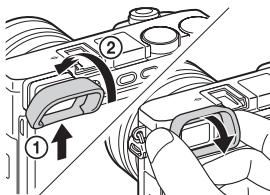

- Nakładkę na okular należy zdjąć w przypadku mocowania akcesoriów (sprzedawany oddzielnie) do stopki multiinterfejsowej.

ni Multi
 Interface Shoe

Accessory Shoe

PL

15 Monitor

- Ekran można ustawić pod kątem zapewniając dobrą widoczność i rejestrować obrazy z dowolnej pozycji.

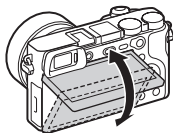

16 Pokrętło regulacji dioptrażu

- Dopasować ustawienie pokrętła regulacji dioptrażu do swojego wzroku w taki sposób, aby ekran w wizjerze był wyraźnie widoczny. W razie trudności z obróceniem pokrętła regulacji dioptrażu, należy ściągnąć nakładkę na okular i dopiero wówczas wyregulować ustawienie pokrętła.

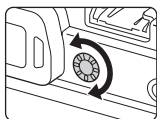

17 Przycisk (wysuwanie lampy błyskowej)

18 Przycisk MENU

19 Dźwignia przełącznika AF/MF/AEL

20 Fotografowanie: Przycisk AF/MF/przycisk AEL Wyświetlanie: Przycisk (Powiększenie)

21 Przycisk MOVIE (Film)

22 Fotografowanie:

Przycisk Fn (Funkcja)

Wyświetlanie:

Przycisk  (Wyślij do smartfona)

- Ekran [Wyślij do smartfona] można wyświetlić naciśnięciem przycisku  (Wyślij do smartfona).

23 Pokrętło sterowania

24 Przycisk centralny

25 Przycisk C2 (Własne 2)/ przycisk (Usuwanie)

26 Przycisk (Odtwarzanie)

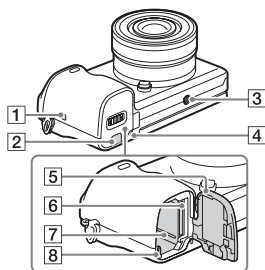

1 (znak N)

- Dotknij znaku, gdy podłączasz aparat do smartfona z obsługą NFC.
- NFC (Near Field Communication) to międzynarodowy standard komunikacji bezprzewodowej krótkiego zasięgu.

2 Pokrywa płytki połączeniowej

- Używana w przypadku korzystania z zasilacza sieciowego AC-PW20 (sprzedawany oddzielnie). Włóż płytkę połączeniową do wnęki akumulatora, a następnie przełóż przewód poprzez pokrywę płytki połączeniowej, jak to pokazano poniżej.

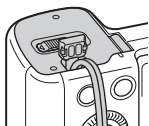

- Należy zwrócić uwagę, aby nie przytrzasnąć przewodu przy zamykaniu pokrywy.

3 Otwór gniazda statywu

- Użyj statywu z wkrętem o długości mniejszej niż 5,5 mm. W przeciwnym wypadku aparat nie daje się pewnie umocować i może ulec uszkodzeniu.

4 Wskaźnik dostępu

5 Pokrywa wnęki akumulatora/ karty pamięci

6 Gniazdo karty pamięci

7 Gniazdo akumulatora

8 Dźwignia blokady akumulatora

■ Obiektyw

Dane techniczne obiektywów można znaleźć na stronie 39.

E PZ 16 – 50 mm F3.5 – 5.6 OSS (w zestawie ILCE- 6300L)

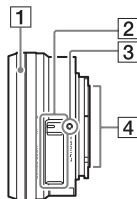

1 Pierścień zoomu/pierścień ostrości

2 Dźwignia zoomu

3 Wskaźnik mocowania

4 Styki obiektywu*

* Nie dotykać bezpośrednio tego elementu.

Montowanie akumulatora

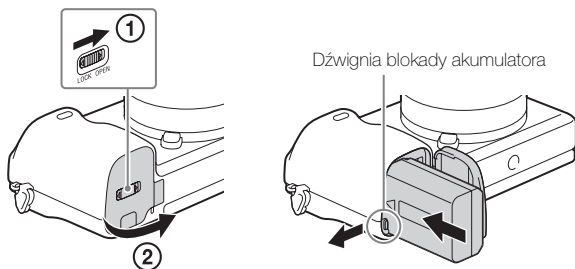

1 Otwórz pokrywę.

2 Zamontuj akumulator.

- Naciskając dźwignię blokady akumulatora, wsuń akumulator zgodnie z rysunkiem. Sprawdź, czy dźwignia blokady akumulatora unieruchamia akumulator po jego włożeniu.
- Zamknięcie pokrywy z nieprawidłowo włożonym akumulatorem może uszkodzić aparat.

Ładowanie akumulatora

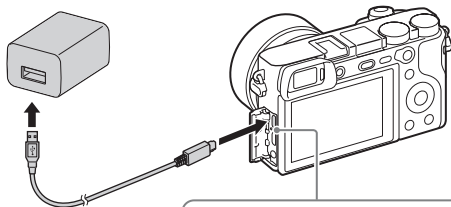

Lampka ładowania

Świeci: Ładowanie

Wyłączona: Ładowanie zakończone

Miga:

Błąd ładowania lub ładowanie chwilowo przerwane, ponieważ temperatura aparatu nie mieści się w odpowiednim zakresie

- 1** Aparat należy podłączyć do zasilacza sieciowego (w zestawie) za pośrednictwem przewodu micro USB (w zestawie).
- 2** Podłączyć zasilacz sieciowy do gniazda elektrycznego.
Lampka ładowania zostanie podświetlona na pomarańczowo i rozpocznie się ładowanie.
 - Wyłącz aparat podczas ładowania akumulatora.
 - Możesz naładować akumulator nawet wtedy, gdy jest częściowo naładowany.
 - Gdy lampka ładowania miga, a ładowanie nie zakończyło się, wyjmij i włóż z powrotem akumulator.
 - W przypadku niektórych krajów/regionów, przewód zasilający należy podłączyć do zasilacza sieciowego, a zasilacz sieciowy do gniazda elektrycznego.

PL

Uwagi

- Migająca lampka ładowania na aparacie, gdy zasilacz sieciowy jest podłączony do gniazda elektrycznego, sygnalizuje chwilowe wstrzymanie operacji ładowania z uwagi na temperaturę poza zalecanym zakresem. Gdy temperatura wróci do właściwego przedziału, ładowanie zostanie wznowione. Zalecane jest ładowanie akumulatora w temperaturze od 10°C do 30°C.
- Ładowanie akumulatora może być nieskuteczne, jeśli styki akumulatora są zabrudzone. W takim przypadku delikatnie oczyść styki akumulatora, wycierając kurz przy użyciu miękkiej ściereczki lub patyczka kosmetycznego.
- Podłącz zasilacz sieciowy (w zestawie) do najbliższego gniazda elektrycznego. W razie wystąpienia problemów w trakcie korzystania z zasilacza sieciowego, należy natychmiast wyjąć wtyczkę z gniazda elektrycznego, aby odłączyć urządzenie od źródła zasilania.
- Po zakończeniu ładowania należy odłączyć zasilacz sieciowy od gniazda elektrycznego.
- Należy stosować tylko oryginalne akumulatory Sony, przewód micro USB (w zestawie) oraz zasilacz sieciowy (w zestawie).

■ Czas ładowania (pełne naładowanie)

Czas ładowania przy użyciu zasilacza sieciowego (w zestawie) wynosi około 150 min. Gdy akumulator jest w pełni naładowany, lampka ładowania zapali się, po czym od razu zgaśnie.

Uwagi

- Powyższy czas ładowania odpowiada ładowaniu całkowicie rozładowanego akumulatora w temperaturze 25°C. W pewnych warunkach i okolicznościach ładowanie może trwać dłużej.

Ładowanie za pośrednictwem komputera

Akumulator można ładować, podłączając aparat do komputera przy użyciu przewodu micro USB.

Uwagi

- Jeżeli aparat jest podłączony do laptopa, który nie jest podłączony do źródła zasilania, wówczas poziom naładowania akumulatora laptopa będzie ulegał stopniowemu zmniejszeniu. Nie należy ładować akumulatora bardzo długo.
- Po zestawieniu połączenia USB między komputerem a aparatem nie wolno wyłączać/włączać lub restartować komputera, ani wychodzić z trybu uśpienia. Może to powodować usterki urządzenia. Przed włączeniem/wyłączeniem, ponownym uruchomieniem komputera lub wybudzeniem komputera z hibernacji należy rozłączyć aparat i komputer.
- Ładowanie przy pomocy komputera składanego/modyfikowanego w własnym zakresie nie jest objęte gwarancją.

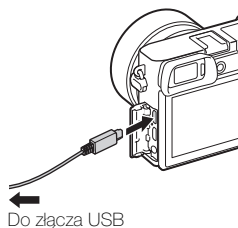

Czas eksploatacji akumulatora i liczba obrazów, które można zapisać i przeglądać

		Czas eksploatacji akumulatora	Liczba zdjęć
Wykonywanie zdjęć	Monitor	—	Ok. 400 zdjęć
	Wizjer	—	Ok. 350 zdjęć
Typowe nagrywanie filmów	Monitor	Ok. 75 min.	—
	Wizjer	Ok. 70 min.	—
Ciągłe nagrywanie filmu	Monitor	Ok. 115 min.	—
	Wizjer	Ok. 115 min.	—
Przeglądanie (zdjęcia)		Ok. 360 min.	Ok. 7100 zdjęć

PL

Uwagi

- Podana powyżej liczba obrazów dotyczy sytuacji, gdy akumulator jest w pełni naładowany. Liczba dostępnych zdjęć może zależeć od warunków otoczenia.
- Liczba obrazów, które można wykonać w następujących warunkach:
 - Korzystanie z nośnika Memory Stick PRO Duo™ (Mark2) firmy Sony (sprzedawany oddzielnie).
 - Założony jest obiektyw E PZ 16 – 50 mm F3.5 – 5.6 OSS.
 - Akumulator jest wykorzystywany w temperaturze otoczenia 25°C.
 - [Jasność wizjera]: [Ręczny] [±0]
 - [Jasność monitora]: [Ręczny] [±0]
 - [Jakość wyświetlania]: [Standard.]
- Liczba zdjęć, które można wykonać w danych warunkach („Wykonywanie zdjęć”), została wyliczona według normy CIPA i dotyczy wykonywania zdjęć w następujących warunkach:
(CIPA: Camera & Imaging Products Association)
 - Przy ustawieniu DISP w pozycji [Wyśw. wsz. info.].
 - [Tryb ostrości]: [Automatyczny AF]
 - Zdjęcia są wykonywane co 30 sekund.
 - Co drugie zdjęcie wykonywane jest z lampą błyskową.
 - Co dziesiąte zdjęcie aparat jest wyłączany i włączany.
- Liczba minut przy nagrywaniu filmów została wyliczona według normy CIPA i dotyczy nagrywania w następujących warunkach:
 - [Ust. nagrywania]: XAVC S HD 60p 50M ^{Super 35mm} / 50p 50M ^{Super 35mm}.
 - Typowe nagrywanie filmów: Czas eksploatacji akumulatora uwzględnia wielokrotne włączanie/wyłączanie nagrywania, zoom, włączanie/wyłączanie aparatu, itp.
 - Ciągłe nagrywanie filmu: Czas eksploatacji akumulatora w oparciu o ciągłe nagrywanie aż do osiągnięcia limitu (29 minut), a następnie ponowne naciśnięcie przycisku MOVIE. Inne funkcje, takie jak zoom, nie są używane.

Zasilanie

Można korzystać z aparatu podłączonego do gniazda elektrycznego za pośrednictwem zasilacza sieciowego (w zestawie).

Uwagi

- Aparat nie uruchomi się przy rozładowanym akumulatorze. Do aparatu należy włożyć akumulator naładowany w dostatecznym stopniu.
- W przypadku korzystania z aparatu zasilanego z gniazda elektrycznego, należy upewnić się, że na monitorze wyświetlana jest ikona ().
- Gdy urządzenie jest zasilane z gniazda elektrycznego, nie należy odłączać akumulatora. Wyjęcie akumulatora spowoduje wyłączenie aparatu.
- Nie wolno odłączać akumulatora przy podświetlonym wskaźniku dostępu (str. 11). Dane zapisane na karcie pamięci mogą ulec uszkodzeniu.
- Przy włączonym zasilaniu, akumulator nie będzie ładowany nawet po podłączeniu aparatu do zasilacza sieciowego.
- W pewnych warunkach użytkowania energia może być awaryjnie pobierana z akumulatora, nawet jeśli używany aparat jest podłączony do zasilacza sieciowego.
- W trakcie zasilania urządzenia przez USB nie wolno odłączać przewodu micro USB. Przed odłączeniem przewodu micro USB należy wyłączyć aparat.
- W przypadku zasilania przez USB, temperatura wewnątrz aparatu może wzrosnąć, a czas ciągłego nagrywania ulec skróceniu.
- W przypadku korzystania z ładowarki przenośnej jako źródła zasilania, przed użyciem należy upewnić się, że ładowarka przenośna jest w pełni naładowana. Należy również kontrolować stan naładowania ładowarki telefonu komórkowego w trakcie eksploatacji.

Wkładanie karty pamięci (sprzedawany oddzielnie)

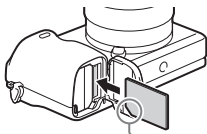
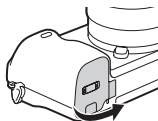

Upewnij się, że ścięty narożnik jest właściwie skierowany.

1 Otwórz pokrywę.

2 Włóż kartę pamięci.

- Ustawiając ścięty narożnik tak, jak pokazano na rysunku, wsunąć kartę pamięci do oporu, aż wskoczy na swoje miejsce.

3 Zamknij pokrywę.

■ Karty pamięci, jakie można wykorzystywać w aparacie

Karta pamięci	Do zdjęć	Do filmów		
		MP4	AVCHD	XAVC S
Memory Stick PRO Duo	✓	✓ (tylko Mark2)	✓ (tylko Mark2)	—
Memory Stick PRO-HG Duo™	✓	✓	✓	✓*1
Memory Stick Micro™ (M2)	✓	✓ (tylko Mark2)	✓ (tylko Mark2)	—
Karta pamięci SD	✓	✓*2	✓*2	—
Karta pamięci SDHC	✓	✓*2	✓*2	✓*3
Karta pamięci SDXC	✓	✓*2	✓*2	✓*3
Karta pamięci microSD	✓	✓*2	✓*2	—
Karta pamięci microSDHC	✓	✓*2	✓*2	✓*3
Karta pamięci microSDXC	✓	✓*2	✓*2	✓*3

*1 Nie można rejestrować filmów z szybkością 100 Mbps lub większą.

*2 4 klasa szybkości karty SD: **CLASS 4** lub szybsza, albo 1 klasa szybkości UHS: **U1** lub szybsza

*3 Karty pamięci spełniające wszystkie z poniższych warunków:

– Pojemność 4 GB lub większa

– 10 klasa szybkości karty SD: **CLASS 10** albo 1 klasa szybkości UHS: **U1** lub szybsza

W przypadku nagrywania z szybkością 100 Mbps lub większą, konieczna jest karta pamięci 3 klasy szybkości UHS: **U3**.

- Szczegółowe informacje na temat liczby zdjęć, jakie można nagrać, i dostępnego czasu nagrywania filmów można znaleźć na stronach od 29 do 30. Należy sprawdzić dane w tabeli i wybrać kartę pamięci o odpowiedniej pojemności.

Uwagi

- W przypadku korzystania z karty pamięci SDHC do nagrywania filmów XAVC S przez długi czas, nagrywane filmy zostaną podzielone na pliki o rozmiarze 4 GB. Podzielone pliki można scalić w pojedynczy plik z poziomu aplikacji PlayMemories Home.
- Nie możemy zagwarantować, że wszystkie karty pamięci będą działać prawidłowo. W przypadku kart pamięci produkowanych przez innych producentów niż Sony, należy zasięgnąć porady producenta danego wyrobu.
- Stosując Memory Stick Micro lub karty pamięci microSD z opisywanym aparatem, należy korzystać z odpowiedniego adaptera.

■ Aby wyjąć kartę pamięci/akumulator

Karta pamięci: Wciśnij raz kartę pamięci, aby ją wysunąć.

Akumulator: Przesuń dźwignię blokady akumulatora. Uważaj, aby nie upuścić akumulatora.

Uwagi

- Nie wolno wyjmować karty pamięci/akumulatora, gdy świeci się wskaźnik dostępu (str. 11). Może to spowodować uszkodzenie danych zapisanych na karcie pamięci.

Zakładanie/zdejmowanie obiektywu

Przed podłączeniem lub odłączeniem obiektywu przełącznik ON/OFF (Zasilanie) aparatu należy ustawić w pozycji OFF.

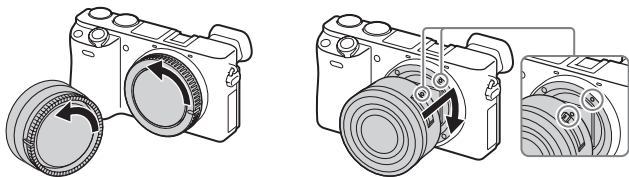

1 Jeżeli założona jest osłona na obiektyw lub osłona transportowa, należy je zdjąć z aparatu lub obiektywu.

- Wymianę obiektywu należy przeprowadzić szybko, unikając zakurzonych miejsc, aby do wnętrza aparatu nie przedostał się kurz lub inne zanieczyszczenia.

2 Zamocować obiektyw po uprzednim wyrównaniu białych znaczników indeksowych na obiektywie i na aparacie.

- Trzymaj aparat przodem w dół, aby zapobiec dostawaniu się kurzu do aparatu.

3 Docisnąwszy lekko obiektyw do aparatu, obrócić go zgodnie z ruchem wskazówek zegara, aż do pozycji blokady, co sygnalizowane jest charakterystycznym kliknięciem.

- Obiektyw należy nakładać prosto.

Uwagi

- Zakładając obiektyw, uważaj, aby nie nacisnąć przycisku zwolnienia obiektywu.
- Podczas zakładania obiektywu nie wolno używać nadmiernej siły.
- Do założenia obiektywu z bagnetem A (sprzedawany oddzielnie) konieczny jest adapter obiektywu (sprzedawany oddzielnie). Szczegółowe informacje znajdziesz w instrukcji obsługi dostarczonej razem z adapterem obiektywu.
- Jeśli używasz obiektywu z gniazdem statywu, gniazdo należy umieszczać po stronie obiektywu względem statywu, aby zapewnić lepszą równowagę.

■ Zdejmowanie obiektywu

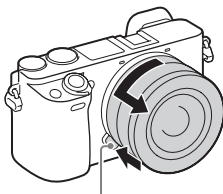

Przycisk zwolnienia obiektywu

- 1 Nacisnąć do oporu przycisk zwolnienia obiektywu i wykręcić obiektyw, obracając go do oporu w kierunku przeciwnym do ruchu wskazówek zegara.

Uwagi

- Jeśli w czasie zmiany obiektywu do aparatu dostaną się drobiny kurzu lub zanieczyszczenia i przylgną do powierzchni przetwornika obrazu (części, która zamienia promienie światła na sygnał cyfrowy), mogą one być widoczne na zdjęciach jako ciemne plamy, w zależności od warunków otoczenia. Funkcja usuwania kurzu, zapobiegająca osiadaniu kurzu na przetworniku obrazu, polega na włączeniu lekkich wibracji w aparacie po wyłączeniu urządzenia. Obiektyw należy jednak zakładać lub zdejmować możliwie szybko, unikając zakurzonych miejsc.
- Ewentualne zanieczyszczenia przylegające do przetwornika obrazu można najpierw spróbować usunąć korzystając z polecenia [Czyszczenie], a w razie potrzeby wydmuchać je za pomocą dmuchawki. Szczegółowe informacje w pozycji „Przewodnik pomocniczy”.
- Nie pozostawiać aparatu bez założonego obiektywu.
- Jeśli chcesz korzystać z osłony korpusu aparatu lub tylnej osłony obiektywu, kup ALC-B1EM (osłona korpusu) lub ALC-R1EM (tylna osłona obiektywu) (sprzedawane oddzielnie).
- Jeśli korzystasz z obiektywu z elektrycznym zoomem, przed wymianą obiektywu ustaw przełącznik ON/OFF (Zasilanie) aparatu w pozycji OFF i sprawdź, czy obiektyw jest całkowicie cofnięty. Jeśli obiektyw nie cofnął się, nie wciskaj go na siłę.
- Przy zakładaniu aparatu na statyw należy uważać, aby nie dotknąć przypadkiem pierścienia zoomu/ostrości.

Ustawianie języka i zegara

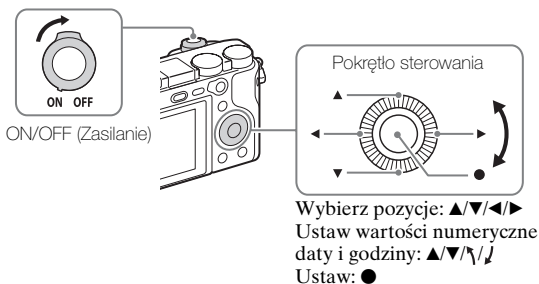

- 1** Ustaw przełącznik ON/OFF (Zasilanie) w położenie ON. Ekran ustawiania języka pojawia się przy pierwszym włączeniu aparatu.
 - Chwilę potrwa zanim włączy się zasilanie i operacje będą możliwe.
- 2** Wybierz odpowiedni język, po czym naciśnij ● na pokrętkle sterowania. Pojawi się ekran ustawiania daty i godziny.
- 3** Sprawdź, czy wybrano [Enter] na ekranie, po czym naciśnij ●.
- 4** Wybierz odpowiednią lokalizację geograficzną, postępując zgodnie ze wskazówkami na ekranie, a następnie naciśnij ●.
- 5** Ustaw [Czas letni/zimowy], [Date/Czas] oraz [Format daty], a następnie naciśnij ●.
 - Gdy ustawiasz [Date/Czas], północ to 12:00 AM, a południe to 12:00 PM.
- 6** Sprawdź, czy wybrano [Enter], a następnie naciśnij ●.

Wykonywanie zdjęć/Nagrywanie filmów

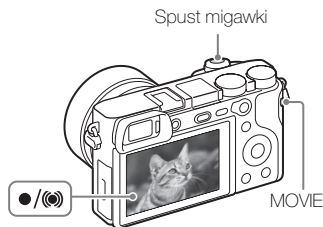

Fotografowanie

- 1 Nacisnąć spust migawki do połowy, aby ustawić ostrość.
Gdy obraz jest ostry, podświetlony jest wskaźnik ● lub 📷.
- 2 Wciśnij spust migawki do końca, aby wykonać zdjęcie.

Nagrywanie filmów

- 1 Naciśnij przycisk MOVIE (Film), aby rozpocząć nagrywanie.
 - W przypadku korzystania z obiektywu z dźwignią zoomu: Przesunąć dźwignię zoomu.
W przypadku korzystania z obiektywu z pierścieniem zoomu: Obrócić pierścień zoomu.
- 2 Ponowne naciśnięcie przycisku MOVIE kończy operację nagrywania.

Uwagi

- Przy domyślnych ustawieniach aparatu i temperaturze otoczenia ok. 25°C, ciągle nagrywanie filmu w jednej sesji nagrywania jest możliwe maksymalnie przez ok. 29 minut (dostępny czas nagrywania filmu zależy od temperatury otoczenia, formatu/ustawienia nagrywania lub warunków eksploatacji aparatu przed przystąpieniem do nagrywania (str. 31)). Po zakończeniu nagrywania filmu można wznowić nagrywanie, ponownie naciskając przycisk MOVIE. W zależności od temperatury aparatu lub akumulatora, operacja nagrywania może zostać przerwana, aby zapobiec uszkodzeniu aparatu.

- Nie ciągnij ręką lampy błyskowej w górę. Może to spowodować usterkę.
- Jeśli podczas nagrywania filmu zostanie użyty zoom, zostanie zapisany dźwięk uruchomionego mechanizmu. Dźwięk przycisku MOVIE może zostać również zapisany przy zatrzymaniu nagrywania filmu.

Przeglądanie zdjęć

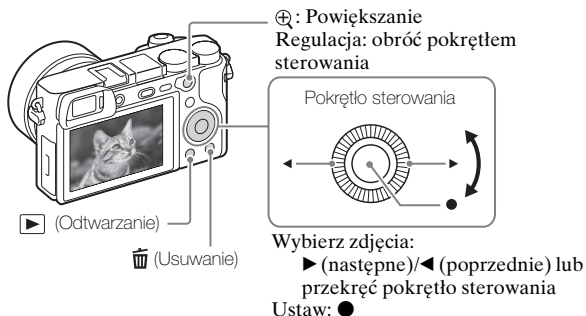

1 Naciśnij przycisk ▶ (Odtwarzanie).

Wybieranie następnego/poprzedniego zdjęcia

Wybierz zdjęcie przy użyciu ▶ (następne)/◀ (poprzednie) na pokrętkę sterowania lub przekręcając to pokrętkę. Naciśnij ● na środku pokrętki sterowania, aby obejrzeć film.

Usuwanie zdjęcia

- 1 Naciśnij przycisk 🗑️ (Usuwanie).
- 2 Wybierz [Kasuj] z użyciem ▲ na pokrętkę sterowania, a następnie naciśnij ●.

Powrót do wykonywania zdjęć

Wciśnij spust migawki do połowy.

Omówienie innych funkcji

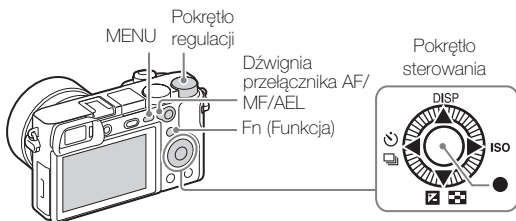



■ Pokrętko sterowania





DISP (Zawartość ekranu): Pozwala zmienić informacje wyświetlane na ekranie.

ISO (ISO): Umożliwia ustawianie czułości w oparciu o jasność.

 (Indeks obrazów): Umożliwia równoczesne wyświetlenie kilku obrazów na jednym ekranie.





 (Kompens. eksp.): Pozwala kompensować ekspozycję i jasność całego obrazu.

 /  (Tryb pracy): Umożliwia przełączanie między różnymi metodami fotografowania, na przykład między robieniem pojedynczych zdjęć, zdjęciami seryjnymi, fotografowaniem z samowyzwalaczem lub fotografowaniem z bracketingiem.

● (Standard. obsz. ostr.): Naciśnięcie tego przycisku przy ustawieniu [Strefa], [Elast. punktowy] lub [Roz. elast. punktowy] w pozycji [Obszar ostrości] pozwala zmienić pozycję obszaru ostrości za pomocą /// na pokrętkle sterowania. Istnieje również możliwość zmiany pozycji obszaru ostrości podczas fotografowania. Dostępne funkcje wyświetlane po naciśnięciu tego przycisku zależą od opcji wybranych w pozycji [Obszar ostrości] lub [Sr. AF z podążaniem].

■ Przycisk Fn (Funkcja)

Pozwala zapisać 12 funkcji i przywoływać je podczas fotografowania.

- ① Naciśnij przycisk Fn (Funkcja).
- ② Wybierz odpowiednią funkcję przy pomocy /// na pokrętkle sterowania.
- ③ Wybierz wartość ustawienia, przekręcając pokrętkle sterowania.

■ Pokrętko regulacji

Możesz natychmiast zmienić odpowiednie ustawienie każdego trybu fotografowania, po prostu przekręcając pokrętko regulacji.

■ Dźwignia przełącznika AF/MF/AEL

Zmieniając pozycję dźwigni przełącznika AF/MF/AEL, można przełączać funkcję przycisku AF/MF/AEL pomiędzy AF/MF a AEL. Przesunięcie dźwigni przełącznika AF/MF/AEL do pozycji AF/MF i naciśnięcie tego przycisku spowoduje chwilowe przełączenie trybu ostrości pomiędzy ustawieniem auto i ręcznym (sterowanie AF/MF). Przesunięcie dźwigni przełącznika AF/MF/AEL do pozycji AEL i naciśnięcie tego przycisku spowoduje zablokowanie ekspozycji (blokada AE).

Korzystanie z oprogramowania

Zainstalowanie poniższego oprogramowania na komputerze ułatwi korzystanie z aparatu.

- PlayMemories Home™: Umożliwia kopiowanie obrazów na komputer i korzystanie z nich na różne sposoby (str. 27).
- Image Data Converter: Umożliwia wyświetlanie obrazów RAW i ich obróbkę.
- Remote Camera Control: Umożliwia sterowanie aparatem podłączonym do komputera za pośrednictwem przewodu USB.

Wspomniane oprogramowanie można pobrać i zainstalować na komputerze z poniższych adresów internetowych.

- 1 Korzystając z przeglądarki internetowej na komputerze, przejdź pod poniższe adresy internetowe, po czym postępuj zgodnie z instrukcjami wyświetlanymi na ekranie, aby pobrać wybrane oprogramowanie.

System Windows:

<http://www.sony.co.jp/imsoft/Win/>

System Mac:

<http://www.sony.co.jp/imsoft/Mac/>

- Wymagane jest połączenie z Internetem.
- Szczegółowe informacje dotyczące obsługi można znaleźć na stronie wsparcia lub na stronie Pomocy danego oprogramowania.

Uwagi

- W przypadku korzystania z funkcji Remote Camera Control, wybierz przycisk MENU →  (Ustawienia) → [Połączenie USB] → [Zdalne sterow. PC], po czym podłącz aparat do komputera.

Importowanie obrazów do komputera i korzystanie z nich (PlayMemories Home)

Oprogramowanie PlayMemories Home pozwala na importowanie zdjęć i filmów do komputera i ich wykorzystanie. Oprogramowanie PlayMemories Home jest niezbędne w przypadku importowania filmów XAVC S i AVCHD do komputera.

<http://www.sony.net/pm/>



Import zdjęć z aparatu



Odtwarzanie zaimportowanych obrazów



W systemie Windows dostępne są również następujące funkcje:



Oglądanie zdjęć w widoku kalendarza



Tworzenie płyty z filmami



Przesyłanie zdjęć do serwisów internetowych

Udostępnianie zdjęć na PlayMemories Online™



PL

Uwagi

- Do korzystania z PlayMemories Online lub innych serwisów internetowych niezbędne jest połączenie internetowe. PlayMemories Online lub inne serwisy internetowe mogą nie być dostępne w niektórych krajach lub regionach.
- Jeśli oprogramowanie PMB (Picture Motion Browser), dostarczane z modelami oferowanymi przed 2011 r., jest już zainstalowane na komputerze, PlayMemories Home zastąpi je podczas instalacji. Należy używać oprogramowania PlayMemories Home, które zastąpiło PMB.
- Po podłączeniu aparatu do komputera, w programie PlayMemories Home mogą zostać zainstalowane nowe funkcje. Wskazane jest podłączenie aparatu do komputera, nawet jeśli program PlayMemories Home został już zainstalowany na komputerze.
- Nie należy odłączać przewodu micro USB (w zestawie) od aparatu, gdy wyświetlany jest ekran obsługi lub ekran dostępu. Może to spowodować uszkodzenie danych.
- Aby odłączyć aparat od komputera, należy kliknąć  na pasku zadań, a następnie [Wysuń ILCE-6300].

Dodawanie funkcji do aparatu

Możesz dodać wybrane funkcje do aparatu, łącząc się z witryną pobierania aplikacji  (PlayMemories Camera Apps™) przez Internet.

<http://www.sony.net/pmca/>

- Po zainstalowaniu aplikacji możesz wywołać aplikację, dotykając smartfonem z systemem Android z obsługą NFC znaku N na aparacie, korzystając z funkcji [Jedno dotk.(NFC)].

Liczba zdjęć i dostępny czas nagrywania filmów

Liczba dostępnych zdjęć i czas nagrywania mogą zależeć od warunków otoczenia i karty pamięci.



Zdjęcia

Tabela poniżej pokazuje przybliżoną liczbę zdjęć, które można zapisać na karcie pamięci sformatowanej przy użyciu tego aparatu. Wartości zostały ustalone w ramach testów z wykorzystaniem standardowych kart pamięci Sony.

 **Rozm. obrazu]: L: 24M**

Gdy opcja  Format obrazu] jest ustawiona na [3:2]*

Jakość	Liczba zdjęć	
	8 GB	64 GB
Standard	1300 zdjęć	10500 zdjęć
Wysoka	820 zdjęć	6600 zdjęć
Bardzo wysoka	405 zdjęć	3250 zdjęć
RAW & JPEG	215 zdjęć	1750 zdjęć
RAW	295 zdjęć	2400 zdjęć

* Gdy opcja  Format obrazu] ma ustawienie inne niż [3:2], możesz zapisać więcej obrazów niż pokazano powyżej. (Jeśli opcja  Jakość] nie jest ustawiona na [RAW].)

Filmy

W poniższej tabeli pokazano przybliżony łączny czas nagrywania na karcie pamięci sformatowanej z poziomu opisywanego aparatu. Czas nagrywania w przypadku filmów XAVC S i AVCHD dotyczy nagrywania przy ustawieniu [WYŁ.] w pozycji [NAGR. podw. wideo].

Format pliku	Ust. nagrywania	Możliwy czas nagrywania (h (godzina), m (minuta))		
		8 GB	32 GB	64 GB
XAVC S 4K	30p 100M/25p 100M ^{Super} / _{35mm}	9 m	35 m	1 h 15 m
	30p 60M/25p 60M ^{Super} / _{35mm}	15 m	1 h	2 h 5 m
	24p 100M ^{Super} / _{35mm} * ¹ /-	9 m	35 m	1 h 15 m
	24p 60M ^{Super} / _{35mm} * ¹ /-	15 m	1 h	2 h 5 m
XAVC S HD	60p 50M ^{Super} / _{35mm} /50p 50M ^{Super} / _{35mm}	15 m	1 h 15 m	2 h 35 m
	30p 50M ^{Super} / _{35mm} /25p 50M ^{Super} / _{35mm}	15 m	1 h 15 m	2 h 35 m
	24p 50M ^{Super} / _{35mm} * ¹ /-	15 m	1 h 15 m	2 h 35 m
	120p 100M/100p 100M	9 m	35 m	1 h 15 m
	120p 60M/100p 60M	15 m	1 h	2 h 5 m
	30p 16M* ² /25p 16M* ²	10 m	55 m	1 h 55 m
	24p 12M* ¹ * ² /-	10 m	55 m	1 h 55 m
AVCHD	60i 24M(FX) ^{Super} / _{35mm} / 50i 24M(FX) ^{Super} / _{35mm}	40 m	3 h	6 h
	60i 17M(FH) ^{Super} / _{35mm} / 50i 17M(FH) ^{Super} / _{35mm}	55 m	4 h 5 m	8 h 15 m
	60p 28M(PS) ^{Super} / _{35mm} / 50p 28M(PS) ^{Super} / _{35mm}	35 m	2 h 30 m	5 h 5 m
	24p 24M(FX) ^{Super} / _{35mm} / 25p 24M(FX) ^{Super} / _{35mm}	40 m	3 h	6 h
	24p 17M(FH) ^{Super} / _{35mm} / 25p 17M(FH) ^{Super} / _{35mm}	55 m	4 h 5 m	8 h 15 m
	MP4	1080/60p 28M ^{Super} / _{35mm} / 1080/50p 28M ^{Super} / _{35mm}	35 m	2 h 35 m
1080/30p 16M ^{Super} / _{35mm} / 1080/25p 16M ^{Super} / _{35mm}		1 h	4 h 10 m	8 h 25 m
720/30p 6M ^{Super} / _{35mm} / 720/25p 6M ^{Super} / _{35mm}		2 h 35 m	10 h 55 m	22 h

*1 Tylko przy ustawieniu NTSC w pozycji [Selektor NTSC/PAL]

*2 Format pliku w przypadku rejestrowania z dużą szybkością klatek (Pokazane wartości to dostępne czasy nagrywania podczas rejestrowania obrazów, a nie czasy w trakcie odtwarzania.)

- Ciągłe nagrywanie jest możliwe przez około 29 minut (ograniczenie sprzętowe). Jednakże czas dostępny w przypadku ciągłego nagrywania filmów zależy od poniższych warunków.
 - Rejestrowanie z dużą szybkością klatek: około 7 minut przy ustawieniu [30p 16M]/[25p 16M]; około 5 minut 30 sekund przy ustawieniu [24p 12M]
 - W przypadku ustawienia formatu pliku na MP4 (28M): około 20 minut (z ograniczeniem rozmiaru pliku do 4 GB)
- Dostępna długość filmu zmienia się, ponieważ aparat stosuje funkcję zmiennej prędkości bitowej (VBR), która automatycznie dostosowuje jakość obrazu do filmowanej sceny. Podczas filmowania szybko poruszającego się obiektu obraz jest wyraźniejszy, ale dostępna długość filmu zmniejsza się, ponieważ do rejestracji potrzeba więcej pamięci. Dostępna długość filmu również zmienia się w zależności od warunków nagrywania, obiektu lub ustawień jakości/rozmiaru obrazu.

Uwagi dotyczące ciągłego nagrywania filmu

- Nagrywanie filmu w wysokiej jakości lub ciągłe nagrywanie filmu przy użyciu przetwornika obrazu wymaga bardzo dużo energii. Dlatego przy ciągłej pracy temperatura wewnątrz aparatu rośnie, dotyczy to zwłaszcza przetwornika obrazu. W takich przypadkach aparat automatycznie wyłącza się, gdyż wysoka temperatura wpływa na jakość zdjęć lub na wewnętrzne mechanizmy aparatu.
- Poniżej podano dostępny czas dla nagrywania filmu w przypadku rozpoczęcia nagrywania przy domyślnych ustawieniach aparatu po chwilowym wyłączeniu zasilania aparatu. (Poniższe wartości reprezentują czas ciągłego rejestrowania od momentu rozpoczęcia nagrywania do momentu jego zakończenia przez aparat.)

Temperatura otoczenia	Ciągły czas nagrywania filmów (HD)	Ciągły czas nagrywania filmów (4K)
20°C	około 29 min.	około 20 min.
30°C	około 29 min.	około 20 min.
40°C	około 29 min.	około 20 min.

HD: XAVC S HD 60p 50M/50p 50M

4K: XAVC S 4K 24p 60M

- Dostępny czas nagrywania filmu zależy od temperatury, formatu/ustawienia nagrywania lub stanu aparatu przed przystąpieniem do nagrywania. Jeśli po włączeniu zasilania aparatu często zmieniasz kompozycję lub wykonujesz zdjęcia, temperatura wewnątrz aparatu rośnie i dostępny czas nagrywania będzie krótszy.
- Gdy pojawi się [⏏], należy zatrzymać nagrywanie filmu.
- Jeśli aparat przerwie nagrywanie ze względu na wysoką temperaturę, pozostaw aparat wyłączony na kilka minut. Wznów nagrywanie, gdy temperatura wewnętrzna aparatu znacząco spadnie.

Uwagi dotyczące korzystania z aparatu

Funkcje wbudowane w aparat

- Aparat obsługuje filmy w formacie 1080 60p lub 50p. W przeciwieństwie do standardowych trybów zapisu używanych do tej pory, które wykorzystują przeplot, opisywany aparat rejestruje obraz metodą progresywną. Powoduje to zwiększenie rozdzielczości i zapewnia wyraźniejszy, bardziej realistyczny obraz.
- Opisywany aparat jest zgodny z nagraniami w formatach 4K 30p/4K 25p/4K 24p. Filmy można nagrywać w wyższej rozdzielczości niż w formacie HD.

Uwagi dotyczące użytkowania i konserwacji

Należy uważać, aby nie obchodzić się nieostrożnie z urządzeniem, nie demontować go, nie modyfikować, narażać na wstrząsy i uderzenia, upadki lub nie nastąpić na nie. Szczególnie ostrożnie należy postępować z obiektywem.

Uwagi dotyczące nagrywania/odtworzenia

- Przed przystąpieniem do wykonywania zdjęć/nagrywania należy wykonać zapis próbny, aby upewnić się, że aparat działa prawidłowo.
- Aparat zaprojektowano tak, aby nie był wrażliwy na kurz i wilgoć, ale nie jest wodoodporny ani odporny na rozpryski.
- Nie patrzeć na słońce, ani ostre światło przez zdjęty obiektyw. Grozi to nieodwracalnym uszkodzeniem wzroku. Może również dojść do uszkodzenia obiektywu.
- W przypadku wystąpienia kondensacji wilgoci, przed użyciem aparatu należy najpierw ją usunąć.
- Nie potrząsać ani nie uderzać aparatem. Może to spowodować usterkę i uniemożliwić zapisywanie zdjęć. Ponadto nośnik do zapisu może przestać działać lub dane zdjęć mogą ulec uszkodzeniu.

Nie używać/przechowywać aparatu w następujących miejscach

- W miejscu o bardzo wysokiej lub bardzo niskiej temperaturze albo o wysokiej wilgotności
W miejscach typu zaparkowany na słońcu samochód korpus aparatu może ulec deformacji, co grozi awarią.
- W nasłonecznionym miejscu lub w pobliżu grzejnika
Korpus aparatu może ulec odbarwieniu lub deformacji, co grozi awarią.
- W miejscu narażonym na wstrząsy lub drgania
- W pobliżu występowania silnych fal elektromagnetycznych, promieniowania lub silnej magnetyczności
W takich warunkach mogą wystąpić problemy z prawidłowym nagrywaniem lub odtwarzaniem.
- W miejscach piaszczystych lub zapyłonych
Uważać, aby piasek lub kurz nie dostały się do aparatu. Grozi to uszkodzeniem aparatu, w niektórych przypadkach trwałym.

Przechowywanie

Pamiętać o założeniu przedniej osłony obiektywu, gdy aparat nie jest używany.

Uwagi dotyczące monitora, wizjera elektronicznego i obiektywu

- Monitor i wizjer elektroniczny zostały wykonane przy użyciu wyjątkowo precyzyjnej technologii, dzięki której efektywnie wykorzystywanych może być ponad 99,99% pikseli. Jednakże na monitorze i w wizjerze elektronicznym mogą być widoczne małe czarne i/lub jasne punkty (białe, czerwone, niebieskie lub zielone). Te punkty są normalnym rezultatem procesu produkcyjnego i nie wpływają na nagranie.
- Nie trzymać aparatu za monitor.
- Gdy działa obiektyw, należy uważać, aby nie przytrzasnął on palca.

Informacje dotyczące magnesów

W tylnej części monitora oraz w sąsiedztwie lampy błyskowej przymocowano magnesy. Do monitora lub korpusu aparatu nie należy zbliżać przedmiotów podatnych na działanie pól magnetycznych, na przykład dyskietek lub kart kredytowych.

Uwagi dotyczące wykonywania zdjęć z wizjerem

Podczas rejestrowania obrazów z wykorzystaniem wizjera użytkownik może objawy zmęczenia oczu, zmęczenia ogólnego, choroby lokomocyjnej lub nudności. W przypadku rejestrowania obrazów z wykorzystaniem wizjera wskazane są regularne przerwy.

Wymagana długość przerw i ich częstotliwość zależą od cech indywidualnych. Każdy powinien dobierać je według własnego uznania. W przypadku uczucia dyskomfortu należy zaprzestać korzystania z wizjera do momentu poprawy samopoczucia i zasięgnąć porady lekarza.

Korzystanie z obiektywów i akcesoriów

Zaleca się stosowanie obiektywów/akcesoriów marki Sony, ponieważ dostosowane są one do parametrów opisywanego aparatu.

Korzystanie z produktów innych producentów grozi obniżeniem wydajności aparatu, jego awarią lub wypadkiem.

Uwagi dotyczące lampy błyskowej

- Nie wolno podnosić aparatu, chwytając za lampę błyskową, ani działać na nią ze zbyt dużą siłą.
- Jeśli do otwartej lampy błyskowej dostanie się woda, kurz lub piasek, może to spowodować jej usterkę.
- Należy uważać na palce, wsuwając lampę błyskową.

Uwagi dotyczące temperatury aparatu

Korpus aparatu i akumulator mogą się nagrzewać podczas eksploatacji. Jest to normalne zjawisko.

Uwagi dotyczące zabezpieczenia przed przegrzaniem

Zależnie od temperatury aparatu i akumulatora, nagrywanie filmów może być niemożliwe lub zasilanie może wyłączyć się automatycznie w celu ochrony aparatu.

Na monitorze pojawi się komunikat informujący o wyłączeniu zasilania lub braku możliwości dalszego nagrywania filmów. W takim przypadku należy pozostawić zasilanie wyłączone i poczekać, aż aparat i akumulator ostygną. Jeśli włączysz zasilanie, nie pozwalając na obniżenie temperatury aparatu i akumulatora, może się ono ponownie samo wyłączyć, a nagrywanie filmów będzie niemożliwe.

Ładowanie akumulatora

Jeśli ładujesz akumulator, który nie był używany przez dłuższy czas, naładowanie go do pełnej pojemności może być niemożliwe.

Wynika to z charakterystyki akumulatora. Ponownie naładuj akumulator.

Ostrzeżenie dotyczące praw autorskich

- Programy telewizyjne, filmy, taśmy wideo i inne materiały mogą być chronione prawami autorskimi. Nieuprawniona rejestracja takich materiałów może stanowić naruszenie przepisów dotyczących ochrony praw autorskich.
- Aby uniknąć nielegalnego korzystania z danych [Info. o pr. autorskich], pola [Ustaw nazwę fotogr.] i [Ustaw pr. autorskie] należy pozostawić puste w przypadku pożyczania lub przekazywania aparatu innej osobie.
- Sony nie ponosi żadnej odpowiedzialności za problemy lub szkody spowodowane nieautoryzowanym użyciem danych [Info. o pr. autorskich].

Brak odpowiedzialności w przypadku uszkodzonych danych lub błędów rejestracji

Firma Sony nie udziela gwarancji w przypadku braku możliwości zapisu, utraty lub uszkodzenia zarejestrowanych obrazów albo danych audio wynikających z usterki aparatu lub nośnika danych itp. Wskazane jest tworzenie kopii zapasowych ważnych danych.

Czyszczenie powierzchni aparatu

Powierzchnię aparatu czyścić miękką szmatką, lekko zwilżoną w wodzie, a następnie wytrzeć suchą. Aby zapobiec uszkodzeniu wykończenia lub obudowy:

- Nie narażaj aparatu na kontakt z takimi chemicznymi produktami jak rozcieńczalnik, benzyna, alkohol, ściereczki jednorazowe, środki przeciwowadom, środki przeciwsłoneczne lub środki owadobójcze.

Konserwacja monitora

- Pozostawione na monitorze resztki kremu do rąk lub kremu nawilżającego mogą prowadzić do rozpuszczenia powłoki monitora. Tego rodzaju substancje pozostawione na monitorze należy niezwłocznie wytrzeć.
- Silne wycieranie przy pomocy chusteczek papierowych lub innych materiałów może uszkodzić powłokę ekranu.
- W przypadku pozostawionych na monitorze odcisków palców lub przylegających do niego zanieczyszczeń, wskazane jest najpierw delikatne usunięcie zanieczyszczeń, a następnie przetarcie monitora do czysta miękką szmatką.

Uwagi dotyczące bezprzewodowych sieci LAN

Nie ponosimy żadnej odpowiedzialności za szkody spowodowane niepowołanym dostępem lub nieupoważnionym wykorzystaniem miejsc docelowych zapisanych na aparacie, które wynikają z jego utraty lub kradzieży.

Uwagi dotyczące bezpieczeństwa podczas korzystania z bezprzewodowych produktów LAN

- Aby uchronić się przed działaniami hakerów, niepożądanym dostępem stron trzecich i zminimalizować możliwości ataku, zawsze należy upewnić się, że wykorzystywana jest bezpieczna sieć bezprzewodowa LAN.
- Przed przystąpieniem do korzystania z sieci bezprzewodowej LAN ważne jest, aby skonfigurować ustawienia zabezpieczeń.
- W przypadku problemów związanych z bezpieczeństwem wynikających z braku środków bezpieczeństwa lub z okoliczności nie do uniknięcia podczas korzystania z bezprzewodowej sieci LAN, Sony nie ponosi odpowiedzialności za jakiegokolwiek straty lub szkody.

Dane techniczne

Aparat

[System]

Typ aparatu: Aparat cyfrowy
z wymiennymi obiektywami
Obiektyw: Obiektyw Sony
z bagnetem E

[Przetwornik obrazu]

Przetwornik obrazu: Przetwornik
obrazu CMOS o formacie
APS-C (23,5 mm × 15,6 mm)
Efektywna liczba pikseli aparatu:
Ok. 24 200 000 pikseli
Łączna liczba pikseli przetwornika
obrazu: Ok. 25 000 000 pikseli

[Funkcja usuwania kurzu]

System: Ochronna powłoka
antystatyczna na filtrze
optycznym i ultradźwiękowy
mechanizm wibracyjny

[System automatycznego ustawiania ostrości]

System: System detekcji fazowej/
System detekcji kontrastu
Zakres czułości: EV-1 do EV20
(przy ekwiwalencie ISO 100
i obiektywie F2,0)

[Kontrola ekspozycji]

Metoda pomiaru: 1 200-segmentowy
pomiar za pomocą przetwornika
obrazu
Zakres pomiaru: EV-2 do EV20
(przy ekwiwalencie ISO 100
i obiektywie F2,0)

Czułość ISO (zalecany wskaźnik
ekspozycji):

Zdjęcia: AUTO, ISO 100 –
ISO 25 600 (Rozszerzone ISO:
Maksymalna czułość
ISO 51 200)

Filmy: AUTO, odpowiednik
ISO 100 – ISO 25 600

Kompensacja ekspozycji: ±5,0 EV
(przełączana pomiędzy krokiem
co 1/3 i 1/2 EV)

[Migawka]

Typ: Elektronicznie sterowana
migawka szczelinowa
o przebiegu pionowym

Zakres czasów otwarcia:

Zdjęcia: 1/4 000 sekundy do
30 sekund, BULB

Filmy: 1/4 000 sekundy do
1/4 sekundy (co 1/3 EV)

– Urządzenie zgodne
z formatem 1080 60i do
1/60 sekundy w trybie AUTO
(do 1/30 sekundy w trybie
Auto z długimi czasami
otwarcia migawki)

– Urządzenie zgodne
z formatem 1080 50i do
1/50 sekundy w trybie AUTO
(do 1/25 sekundy w trybie
Auto z długimi czasami
otwarcia migawki)

Synchronizacja z błyskiem:
1/160 sekundy

[Nośniki zapisu]

Memory Stick PRO Duo, karta SD

[Monitor]

Monitor LCD: Panoramiczny,
7,5 cm (typ 3,0) matryca TFT
Łączna liczba punktów:
921 600 punktów

[Wizjer elektroniczny]

Typ: Wizjer elektroniczny
Łączna liczba punktów:
2 359 296 punktów
Zasięg kadru: 100%
Powiększenie:
Ok. 1,07 ×
Ok. 0,70 × (odpowiednik
formatu 35 mm) z obiektywem
50 mm w nieskończoności,
-1 m⁻¹ (dioptraż)
Punkt oka (zgodnie ze standardem
CIPA): Ok. 23 mm od okulara,
ok. 21,4 mm od ramki okulara
przy -1 m⁻¹
Regulacja dioptrażu: -4,0 m⁻¹ do
+3,0 m⁻¹

[Gniazda wejść/wyjść]

Złącze USB Multi/Micro*:
Hi-Speed USB (USB 2.0)
* Przeznaczone do urządzeń
zgodnych z micro USB.
HDMI: Mikrowtyk HDMI typu D
Gniazdo  (Mikrofon): Wtyk
stereo mini-jack Ø 3,5 mm

[Zasilanie]

Rodzaj akumulatora: Akumulator
NP-FW50

[Pobór mocy (podczas rejestrowania obrazów)]

Przy użyciu obiektywu E PZ 16 –
50 mm F3.5 – 5.6 OSS*
Ok. 2,5 W (podczas
rejestrowania obrazów
z użyciem wizjera)
Ok. 2,2 W (podczas
rejestrowania obrazów
z użyciem monitora)
* w zestawie z ILCE-6300L

[Pozostałe]

Exif Print: Zgodny
PRINT Image Matching III: Zgodny
DPOF: Zgodny
Wymiary (przybliżone, zgodnie ze
standardem CIPA):
120,0 mm × 66,9 mm × 48,8 mm
(szer./wys./głęb.)
Masa (przybliżona, zgodnie ze
standardem CIPA):
404 g (wraz z akumulatorem
i kartą Memory Stick PRO Duo)
361 g (sam aparat)
Temperatura robocza: 0 °C do 40 °C
Temperatura przechowywania:
-20 °C do +60 °C

PL

Format pliku:

Zdjęcie: zgodne z JPEG (DCF wer. 2.0, Exif wer. 2.3, MPF Baseline), RAW (format Sony ARW 2.3)
Filmy (Format XAVC S):
format zgodny z MPEG-4 AVC/H.264 XAVC S wer.1.0
Obraz: MPEG-4 AVC/H.264
Dźwięk: 2-kanalowy LPCM (48 kHz 16-bitowy)
Film (Format AVCHD): zgodny z formatem AVCHD wer. 2.0
Obraz: MPEG-4 AVC/H.264
Dźwięk: 2-kanalowy Dolby Digital
Dolby Digital Stereo Creator
• Wyprodukowano na licencji firmy Dolby Laboratories.
Film (Format MP4):
Obraz: MPEG-4 AVC/H.264
Dźwięk: 2-kanalowy MPEG-4 AAC-LC
Komunikacja USB: Hi-Speed USB (USB 2.0)

[Lampa błyskowa]

Liczba przewodnia lampy błyskowej: 6 (w metrach przy ISO 100)
Czas ładowania: Ok. 4 sekund
Kąt rozsyłu błysku: Odpowiadający obiektywowi 16 mm (ogniskowa podana na obiektywie)
Korekcja błysku: $\pm 3,0$ EV (przełączana pomiędzy krokiem co 1/3 i 1/2 EV)

[Sieć bezprzewodowa]

Obsługiwany format: IEEE 802.11 b/g/n
Częstotliwość: 2,4 GHz
Obsługiwane protokoły zabezpieczeń: WEP/WPA-PSK/WPA2-PSK
Metoda konfiguracji: Wi-Fi Protected Setup (WPS)/Ręczna
Metoda dostępu: Tryb infrastruktury
NFC: Zgodność z NFC Forum Type 3 Tag
Model No. WW906746

Zasilacz sieciowy AC-UUD12/UUE12

Wymagania dotyczące zasilania:
Prąd zmienny 100 V do 240 V, 50 Hz/60 Hz, 0,2 A
Napięcie wyjściowe: Prąd stały 5 V, 1,5 A

Akumulator NP-FW50

Rodzaj akumulatora: Akumulator litowo-jonowy
Napięcie maksymalne: Prąd stały 8,4 V
Napięcie nominalne: Prąd stały 7,2 V
Maksymalne napięcie ładowania: Prąd stały 8,4 V
Maksymalny prąd ładowania: 1,02 A
Pojemność: 7,3 Wh (1 020 mAh)

Obiektyw E PZ 16 – 50 mm F3.5 – 5.6 OSS*¹ (w zestawie z ILCE-6300L)

Odpowiednik długości ogniskowej
w przypadku formatu 35 mm *²:
24 mm – 75 mm

Grupy – elementy obiektywu: 8 – 9
Kąt widzenia obiektywu *²: 83° – 32°

Minimalna odległość
ogniskowania *³: 0,25 m – 0,3 m

Maksymalne powiększenie: 0,215×

Minimalna przysłona: f/22 – f/36

Średnica filtra: 40,5 mm

Wymiary (maks. średnica ×
wysokość): Ok. 64,7 mm ×
29,9 mm

Masa: Ok. 116 g

SteadyShot: Dostępny

*¹ Obiektyw z elektrycznym
zoomem

*² Wartości odpowiadające
ogniskowej i kątowi widzenia
aparatu małoobrazkowego
(35 mm) oparto na aparatach
cyfrowych wyposażonych
w przetwornik obrazu formatu
APS-C.



*³ Minimalna odległość z ostrością
to najmniejsza odległość od
przetwornika obrazu do obiektu.

Konstrukcja i dane techniczne
mogą ulec zmianie bez
uprzedzenia.

Ogniskowa

Kąt obrazu tego aparatu jest węższy
niż aparatu małoobrazkowego
35 mm. Możesz znaleźć przybliżony
odpowiednik długości ogniskowej
aparatu małoobrazkowego 35 mm
i wykonać zdjęcie o tym samym
kącie, zwiększając długość
ogniskowej obiektywu o połowę.
Na przykład: stosując obiektyw
50 mm, otrzymujesz przybliżony
odpowiednik obiektywu 75 mm
aparatu małoobrazkowego 35 mm.

Znaki towarowe

- Memory Stick i  są znakami towarowymi lub zastrzeżonymi znakami towarowymi Sony Corporation.
- XAVC S i  są zastrzeżonymi znakami towarowymi firmy Sony Corporation.
- „AVCHD Progressive” oraz logotyp „AVCHD Progressive” to znaki towarowe Panasonic Corporation oraz Sony Corporation.
- Dolby i symbol podwójnego D to znaki towarowe Dolby Laboratories.
- Terminy HDMI i HDMI High-Definition Multimedia Interface oraz logo HDMI to znaki towarowe lub zastrzeżone znaki towarowe HDMI Licensing LLC w Stanach Zjednoczonych i innych krajach.
- Windows jest zastrzeżonym znakiem towarowym Microsoft Corporation w Stanach Zjednoczonych i/lub w innych krajach.
- Mac jest zastrzeżonym znakiem towarowym Apple Inc. w Stanach Zjednoczonych i w innych krajach.
- iPhone i iPad są zastrzeżonymi znakami towarowymi Apple Inc. w Stanach Zjednoczonych i w innych krajach.
- Logo SDXC to znak towarowy SD-3C, LLC.
- Android i Google Play są znakami towarowymi firmy Google Inc.

- Wi-Fi, logo Wi-Fi, Wi-Fi Protected Setup są zastrzeżonymi znakami towarowymi lub znakami towarowymi stowarzyszenia Wi-Fi Alliance.
- Symbol N jest znakiem handlowym lub zarejestrowanym znakiem handlowym NFC Forum, Inc. w Stanach Zjednoczonych i w innych krajach.
- DLNA oraz DLNA CERTIFIED to znaki towarowe Digital Living Network Alliance.
- Facebook oraz logo „f” to znaki towarowe lub zastrzeżone znaki towarowe Facebook, Inc.
- YouTube oraz logo YouTube to znaki towarowe lub zastrzeżone znaki towarowe Google Inc.
- Eye-Fi to znak towarowy Eye-Fi, Inc.
- Dodatkowo, używane w instrukcji nazwy systemów i produktów są ogólnie znakami towarowymi lub zastrzeżonymi znakami towarowymi ich twórców lub producentów. Jednakże w niniejszej instrukcji symbole ™ lub ® mogły zostać czasami pominięte.



Informacje o zastosowanym oprogramowaniu GNU GPL/LGPL

W zestawie z opisywanym urządzeniem znajduje się oprogramowanie objęte licencją GNU General Public License (określaną dalej mianem „GPL”) lub licencją GNU Lesser General Public License (określaną dalej mianem „LGPL”).

Oznacza to, że użytkownik ma prawo do wglądu, modyfikowania i redystrybucji kodu źródłowego tego oprogramowania na warunkach określonych w dostarczonej licencji GPL/LGPL.

Kod źródłowy jest dostępny w Internecie. Można go pobrać z poniższego adresu internetowego.

<http://oss.sony.net/Products/Linux/>

Prosimy nie kontaktować się z nami w sprawie treści kodu źródłowego.

Licencje (w języku angielskim) są zapisane w pamięci wewnętrznej urządzenia.

Aby przeczytać licencje znajdujące się w folderze „PMHOME” - „LICENSE”, należy nawiązać połączenie pamięci masowej pomiędzy opisywanym urządzeniem a komputerem.

Dodatkowe informacje o tym produkcie i odpowiedzi na najczęściej zadawane pytania znajdują się na naszej witrynie pomocy technicznej.

<http://www.sony.net/>

Дополнительная информация о камере ("Справочное руководство")



"Справочное руководство" является интерактивным руководством. Вы можете прочитать "Справочное руководство" на компьютере или смартфоне. Обращайтесь к нему для получения подробных инструкций по многим функциям камеры.

URL-адрес:

http://rd1.sony.net/help/ilc/1540/h_zz/



Просмотр справки

Данная камера оснащена встроенной инструкцией.

Встроенная справка

Встроенная справка отображает пояснения по выбранной в текущий момент функции меню или настройке.

- 1 Назначьте встроенную справку нужной кнопке с помощью [Польз. клав.(Съем.)].
Кнопка MENU →  (Пользов. настройки) → [Польз. клав.(Съем.)] → Выберите нужную кнопку, назначенную для данной функции. → [Встроенная справка]
- 2 Нажмите кнопку MENU и используйте колесико управления для выбора пункта MENU, объяснение которого вы хотите прочитать, а затем нажмите кнопку, которой назначена [Встроенная справка].

ПРЕДУПРЕЖДЕНИЕ

Для уменьшения опасности возгорания или поражения электрическим током не подвергайте аппарат воздействию дождя или влаги.

ВАЖНЫЕ ИНСТРУКЦИИ ПО ТЕХНИКЕ БЕЗОПАСНОСТИ -СОХРАНИТЕ ЭТИ ИНСТРУКЦИИ ОПАСНОСТЬ ДЛЯ УМЕНЬШЕНИЯ ОПАСНОСТИ ВОЗГОРАНИЯ ИЛИ ПОРАЖЕНИЯ ЭЛЕКТРИЧЕСКИМ ТОКОМ СТРОГО СОБЛЮДАЙТЕ ЭТИ ИНСТРУКЦИИ

⚠ ПРЕДУПРЕЖДЕНИЕ

Батарейный блок

Неправильное обращение с батарейным блоком может стать причиной его взрыва, возгорания, а также химических ожогов. Соблюдайте следующие меры предосторожности.

- Не разбирайте блок.
- Не подвергайте батарейный блок каким бы то ни было механическим воздействиям: ударам, падениям или попаданиям под тяжелые предметы.
- Во избежание короткого замыкания не допускайте контакта металлических предметов с контактами батарейного блока.
- Не допускайте нагрева батарейного блока до температуры выше 60 °C: избегайте воздействия на него прямых солнечных лучей, а также не оставляйте в припаркованном на солнце автомобиле.
- Запрещается сжигать блок или бросать его в огонь.
- Не следует использовать поврежденные и протекшие литий-ионные батареи.
- Для зарядки батарейного блока используйте оригинальное зарядное устройство Sony или другое совместимое зарядное устройство.
- Храните батарейный блок в недоступном для детей месте.
- Храните батарейный блок в сухом месте.

RU

- Замену следует выполнять только на батарейный блок того же или аналогичного типа, рекомендованный Sony.
- Утилизация использованных батарейных блоков должна производиться надлежащим образом в соответствии с инструкциями.

Дата изготовления литий-ионного батарейного блока указаны на боковой стороне или на поверхности с наклейкой.

5 буквенно-цифровых символов

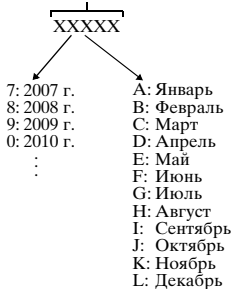

При использовании прилагаемого или рекомендуемого адаптера переменного тока/зарядного устройства аккумулятора воспользуйтесь близлежащей сетевой розеткой. Если при использовании данного изделия возникнет неисправность, немедленно выньте штепсельную вилку из сетевой розетки, чтобы отключить источник питания. Если используется изделие с индикатором зарядки, имейте в виду, что изделие не отключится от источника питания даже при выключении индикатора.

Сетевой шнур, если он прилагается, предназначен специально для использования только с данным оборудованием и не должен использоваться с другим электрическим оборудованием.

Сетевой шнур

Для покупателей в Великобритании, Ирландии, Мальте, Кипре и Саудовской Аравии

Используйте сетевой шнур (A). Из соображений безопасности сетевой шнур (B) не предназначен для указанных выше стран/регионов и поэтому не должен там использоваться.

Для покупателей в других странах/регионах ЕС

Используйте сетевой шнур (B).

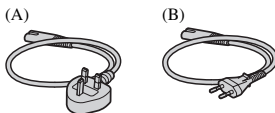

Дата изготовления изделия.

Дата изготовления указана на упаковке на этикетке со штрих-кодом в следующем формате: ММ-YYYY, где ММ – месяц, YYYY – год изготовления.

Производитель: Сони Корпорейшн, 1-7-1 Конан, Минато-ку, Токио 108-0075, Япония

Страна-производитель: Таиланд

Уведомление

Если статическое электричество или электромагнитные силы приводят к сбою в передаче данных, перезапустите приложение или отключите и снова подключите коммуникационный кабель (USB и т.д.).

Данное изделие было испытано и признано соответствующим диапазону, установленному инструкцией ЕМС, по использованию соединительных кабелей короче 3 метров.

Электромагнитные поля определенных частот могут влиять на изображение и звук данного аппарата.

**Только для моделей
предназначенных
для рынков России
и стран СНГ**

EAC

Импортер на территории стран Таможенного союза АО «Сони Электроникс», Россия, 123103, Москва, Карамышевский проезд, 6

Организация, уполномоченная принимать претензии от потребителей на территории Казахстана

АО «Сони Электроникс»
Представительство в Казахстане,
050010, Республика Казахстан, г.
Алматы, пр. Достык, дом 117/7

**Утилизация
использованных элементов
питания и отслужившего
электрического и
электронного
оборудования (Директива
применяется в странах
Евросоюза и других
европейских странах, где
действуют системы
раздельного сбора
отходов)**



**Информация для
покупателей в
Украине**

Уполномоченный представитель в Украине по вопросам соответствия требованиям технических регламентов: ООО «Сони Украина», ул. Ильинская, 8, г. Киев, 04070, Украина.

**Оборудование отвечает
требованиям:**

- Технического регламента ограничения использования некоторых опасных веществ в электрическом и электронном оборудовании (постановление КМУ от 03.12.2008 № 1057);
- Технического регламента безопасности низковольтного электрического оборудования (постановление КМУ от 29.10.2009 № 1149);

RU

- Технического регламента по электромагнитной совместимости оборудования (постановление КМУ от 29.07.2009 № 785);

Производитель Сони Корпорейшн этим декларирует, что оборудование LCSE-6300/Цифровой фотоаппарат со сменным объективом отвечает требованиям и другим применимым положениям Технического регламента радиооборудования и телекоммуникационного конечного (терминального) оборудования. Получить декларацию соответствия можно по адресу ООО “Сони Украина”, ул. Ильинская, 8, г. Киев, 04070, Украина, e- mail info@sony.ua.



Содержание

Подготовка камеры Шаг 1 стр. 8

- Проверка комплектации
- Компоненты камеры
- Вставка аккумулятора
- Зарядка аккумулятора
- Установка карты памяти (продается отдельно)
- Установка/снятие объектива
- Установка языка и часов

Основные операции Шаг 2 стр. 24

- Фотосъемка/видеосъемка

Функция воспроизведения Шаг 3 стр. 25

- Просмотр снимков

Функция записи Шаг 4 стр. 26

- Введение в другие функции

Использование компьютера стр. 28

- Использование программного обеспечения
- Импортирование изображений в компьютер и их использование (PlayMemories Home)

Добавление функций на камере стр. 30

- Добавление функций на камере

Прочее стр. 30

- Количество фотоснимков и время видеозаписи
- Примечания по непрерывной видеозаписи
- Примечания по использованию камеры
- Технические характеристики

Данное руководство относится к нескольким моделям, поставляемым с различными объективами.

Название модели зависит от прилагаемого объектива. Доступная модель варьируется в зависимости от стран/регионов.

Название модели	Объектив
ILCE-6300	Не прилагается
ILCE-6300L	E PZ 16 – 50 mm

Проверка комплектации

Сначала проверьте название модели вашей камеры (стр. 7).
Прилагаемые принадлежности отличаются в зависимости от модели.

Число в скобках означает количество.

■ Прилагается ко всем моделям

- Камера (1)
- Сетевой шнур (1)*
(прилагается в некоторых странах/регионах)



* В комплект поставки камеры может входить несколько сетевых шнуров. Используйте шнур, соответствующий стране/региону пребывания. См. стр. 4.

- Перезаряжаемый аккумулятор NP-FW50 (1)

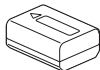

- Кабель micro USB (1)

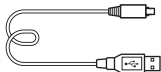

- Адаптер переменного тока (1)

- Плечевой ремень (1)

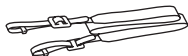

- Наглазник окуляра (1)



- Крышка разъема (1)
(надевается на камеру)
- Инструкция по эксплуатации (данное руководство) (1)
- Wi-Fi Connection/One-touch (NFC) Guide (1)
Данная справка поясняет функции, требующие соединения Wi-Fi.

■ ILCE-6300

- Крышка байонета (1)
(Надевается на камеру)

■ ILCE-6300L

- Зум-объектив E PZ 16–50 mm (1) (надевается на камеру)/
Передняя крышка объектива (1) (надевается на объектив)

Компоненты камеры

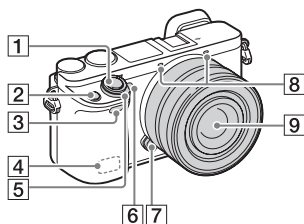

Когда объектив снят

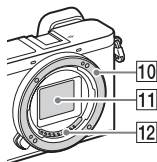



- 1 Кнопка затвора
- 2 Кнопка C1
(Пользовательская 1)
- 3 Датчик дистанционного управления
- 4 Антенна Wi-Fi (встроенная)
- 5 Переключатель ON/OFF
(Питание)
- 6 Лампочка таймера
автоспуска/Подсветка АФ
- 7 Кнопка отсоединения
объектива
- 8 Микрофон*¹
- 9 Объектив
- 10 Байонет
- 11 Датчик изображения*²
- 12 Контакты подсоединения
объектива*²

*1 Не закрывайте эту часть во время видеозаписи.

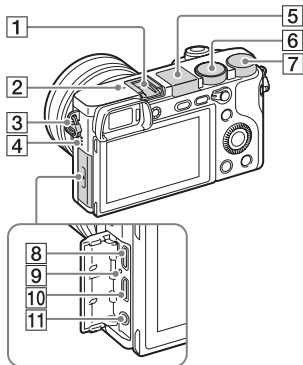
*2 Не прикасайтесь непосредственно к этой части.



- 1 Многоинтерфейсный разъем*
- 2  Метка положения датчика изображения
- 3 Проушина для плечевого ремня
- 4 Динамик
- 5 Вспышка

- Нажмите кнопку  (поднятие вспышки) для использования вспышки. Вспышка не поднимается автоматически.
- Если вспышка не используется, опустите ее в корпус камеры.

RU

- 6** Диск режимов
AUTO (Режим Авто)/
P (Программное авто)/
A (Приор. диафрагмы)/
S (Приор. выдержки)/
M (Ручной экспозиция)/
1/2 (Вызов памяти)/
 (Видео/HFR)/
 (Панорамный обзор)/
SCN (Выбор сцены)
- 7** Диск управления
- 8** Разъем Multi/Micro USB*
 • Поддерживает Micro USB-совместимое устройство.
- 9** Индикатор зарядки
- 10** Микрогнездо HDMI
- 11** Гнездо  (Микрофон)
 • При подсоединении внешнего микрофона микрофон автоматически включается. Если внешний микрофон относится к типу, питание на который подается через гнездо, питание на микрофон будет подаваться с камеры.

* Для получения подробных сведений о совместимых дополнительных аксессуарах для многоинтерфейсного разъема и разъема Multi/Micro USB, посетите веб-сайт Sony или обратитесь за консультацией к дилеру Sony или в местный уполномоченный сервисный центр Sony. Вы также можете использовать аксессуары, совместимые с разъемом для крепления аксессуаров. Работа с аксессуарами других производителей не гарантируется.

ni Multi
Interface Shoe

Accessory Shoe

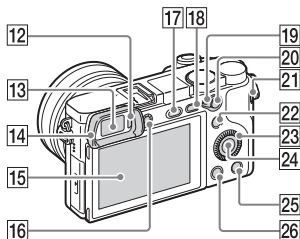

- 12** Датчик окуляра
13 Видоискатель
14 Наглазник окуляра
 • Не устанавливается на камеру на заводе. Рекомендуется установить наглазник окуляра, если предполагается использовать видоискатель.

Установка/снятие наглазника окуляра

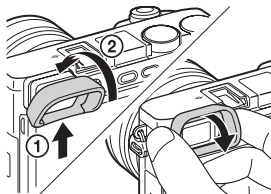

- Снимите наглазник окуляра во время установки дополнительного аксессуара (продается отдельно) на многоинтерфейсный разъем.

15 Монитор

- Вы можете отрегулировать экран, установив его под хорошо видимым углом, и выполнять съемку из любого положения.

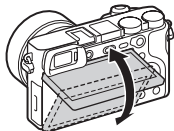

16 Диск регулировки диоптра

- Выполните регулировку с помощью диска регулировки диоптра в соответствии с вашим зрением, пока в видоискателе не появится четкое изображение. Если возникает трудность при повороте диска регулировки диоптра, снимите наглазник окуляра, а затем повторно выполните регулировку диска.

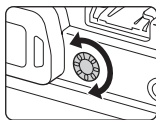

17 Кнопка ⚡ (поднятие вспышки)

18 Кнопка MENU

19 Рычажок переключения AF/MF/AEL

20 Для съемки: Кнопка AF/MF/ кнопка AEL

Для просмотра:
Кнопка ⊕ (Увеличение)

21 Кнопка MOVIE (Видеозапись)

22 Для съемки:

Кнопка Fn (Функция)

Для просмотра:

Кнопка ↵ (Отправ. на
смартф.)

- Вы можете отобразить экран для [Отправ. на смартф.], нажимая кнопку ↵ (Отправ. на смартф.).

23 Колесико управления

24 Центральная кнопка

25 Кнопка C2 (Пользовательская 2)/ кнопка 🗑 (Удалить)

26 Кнопка

▶ (Воспроизведение)

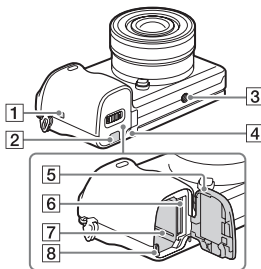

1 N (Метка N)

- При подключении камеры к смартфону, который оснащен функцией NFC, прикоснитесь к метке.
- NFC (Near Field Communication) представляет собой международный стандарт технологии беспроводной связи в коротком диапазоне.

RU

- 2** Крышка соединительной пластины
- Используйте ее при использовании адаптера переменного тока AC-PW20 (продается отдельно). Вставьте соединительную пластину в отсек аккумулятора, а затем пропустите провод сквозь крышку соединительной пластины, как показано ниже.

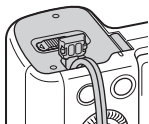

- При закрытии крышки убедитесь, что провод не защемлен.
- 3** Отверстие гнезда для штатива
- Используйте штатив с винтом длиной менее 5,5 мм. В противном случае плотно закрепить камеру невозможно, что может привести к ее повреждению.
- 4** Индикатор доступа
- 5** Крышка отсека аккумулятора/карты памяти
- 6** Слот карты памяти
- 7** Слот для вставки аккумулятора
- 8** Рычаг блокировки аккумулятора

Объектив

См. стр. 42 по характеристикам объективов.

E PZ 16 – 50 mm F3.5 – 5.6 OSS (прилагается к ILCE-6300L)

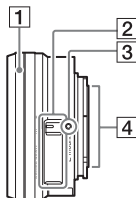

- 1** Кольцо зуммирования/фокусировки
- 2** Рычажок зуммирования
- 3** Метка крепления
- 4** Контакты подсоединения объектива*

* Не прикасайтесь непосредственно к этой части.

Вставка аккумулятора

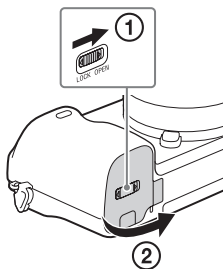

Рычаг блокировки аккумулятора

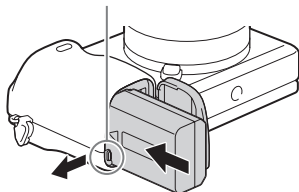

1 Откройте крышку.

2 Вставьте аккумулятор.

- Нажимая рычажок блокировки аккумулятора, вставьте аккумулятор так, как показано на рисунке. Убедитесь, что рычажок блокировки аккумулятора защелкнулся после вставки.
- В случае закрывания крышки с неправильно вставленным аккумулятором можно повредить камеру.

Зарядка аккумулятора

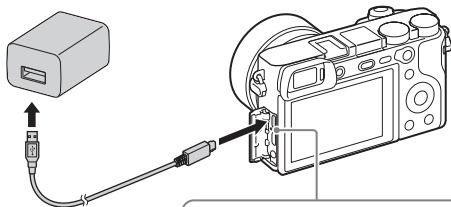

Индикатор зарядки

Светится: Выполняется зарядка

Выключен: Зарядка завершена

Мигает:

Ошибка зарядки или зарядка временно приостановлена, поскольку камера находится за пределами надлежащего температурного диапазона

1 Подключите камеру к адаптеру переменного тока (прилагается) с помощью кабеля micro USB (прилагается).

2 Подсоедините адаптер переменного тока к сетевой розетке.

Индикатор зарядки горит оранжевым цветом, и начинается зарядка.

- Выключите камеру на время зарядки аккумулятора.
- Аккумулятор можно заряжать, даже если он частично заряжен.
- Если лампочка зарядки мигает и зарядка не завершена, извлеките и снова вставьте аккумулятор.
- В некоторых странах/регионах подключите шнур питания к адаптеру переменного тока и подключите адаптер переменного тока к сетевой розетке.

Примечания

- Если индикатор зарядки на камере мигает при подключении адаптера переменного тока к сетевой розетке, это указывает на то, что зарядка временно остановлена из-за выхода температуры за пределы рекомендуемого диапазона. Когда температура возвращается к установленному диапазону, зарядка возобновляется. Рекомендуется заряжать аккумулятор при окружающей температуре от 10 °C до 30 °C.
- Если участок разъема аккумулятора загрязнен, аккумулятор может не заряжаться эффективно. В этом случае слегка протрите пыль мягкой тканью или ватным тампоном, чтобы очистить участок разъема аккумулятора.
- Подсоедините адаптер переменного тока (прилагается) к ближайшей сетевой розетке. При возникновении каких-либо неисправностей во время использования адаптера переменного тока, немедленно выньте штепсельную вилку из сетевой розетки, чтобы отключить питание.
- По завершении зарядки, отсоедините адаптер переменного тока от сетевой розетки.
- Обязательно используйте только оригинальный аккумулятор Sony, кабель micro USB (прилагается) и адаптер переменного тока (прилагается).

■ Время зарядки (Полная зарядка)

Время зарядки с помощью адаптера переменного тока (прилагается) равно приблизительно 150 мин. Если аккумулятор полностью заряжен, лампочка зарядки загорится, а затем сразу же выключится.

Примечания

- Указанное выше время зарядки относится к зарядке полностью разряженного аккумулятора при температуре 25 °C. Зарядка может выполняться дольше в зависимости от условий и обстоятельств использования.

Зарядка при подключении к компьютеру

Аккумулятор можно зарядить посредством подсоединения камеры к компьютеру с помощью кабеля micro USB.

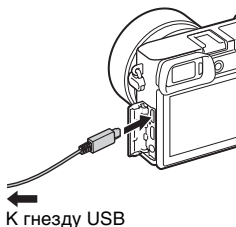

Примечания

- Если камера подключена к ноутбуку с автономным питанием, уровень зарядки аккумулятора ноутбука снизится. Не выполняйте зарядку в течение продолжительного периода времени.
- Не следует включать/отключать или перезагружать компьютер либо переводить его в рабочий режим из спящего, когда между компьютером и камерой установлено USB-соединение. Это может привести к неисправности камеры. Перед включением/выключением или перезагрузкой компьютера, или перед выводом компьютера из спящего режима отсоедините камеру от компьютера.
- Зарядка с помощью компьютера, выполненного на заказ, или модифицированного компьютера не гарантируется.

Время работы аккумулятора и количество снимков, которые могут быть записаны и воспроизведены

		Время работы аккумулятора	Количество фотоснимков
Съемка (фотоснимки)	Монитор	—	Приблиз. 400 изображений
	Видоискатель	—	Приблиз. 350 изображений
Типичная видеосъемка	Монитор	Приблиз. 75 мин.	—
	Видоискатель	Приблиз. 70 мин.	—
Непрерывная видеосъемка	Монитор	Приблиз. 115 мин.	—
	Видоискатель	Приблиз. 115 мин.	—
Просмотр (фотоснимки)		Приблиз. 360 мин.	Приблиз. 7100 изображений

Примечания

- Указанное выше количество снимков относится к полностью заряженному аккумулятору. Количество снимков может уменьшиться в зависимости от условий использования.
- Количество снимков, которые могут быть записаны, приведено для съемки в следующих условиях:
 - Использование карты памяти Sony Memory Stick PRO Duo™ (Mark2) (продается отдельно).
 - Если установлен объектив E PZ 16 – 50 mm F3.5 – 5.6 OSS.
 - Аккумулятор используется при температуре окружающей среды 25°C.
 - [Яркость видоискат.]: [Ручной] [±0]
 - [Яркость монитора]: [Ручной] [±0]
 - [Качество отображ.]: [Стандартный]
- Количество, указанное в “Съемка (фотоснимки)”, основано на стандарте CIPA и приведено для съемки при следующих условиях: (CIPA: Camera & Imaging Products Association)
 - Если опция DISP установлена в положение [Показ. всю инф.].
 - [Режим фокусиров.]: [Автоматич. AF]
 - Съемка через каждые 30 секунд.
 - Вспышка используется каждый второй раз.
 - Питание включается и выключается через каждые десять раз.
- Количество минут для видеосъемки согласно стандарту CIPA и съемки в следующих условиях:
 - [ Параметры зап.]: XAVC S HD 60p 50M ^{Super 35mm} /50p 50M ^{Super 35mm}.
 - Типичная видеосъемка: Время работы аккумулятора базируется на повторяющемся запуске/остановке съемки, зуммировании, включении/выключении и т.п.
 - Непрерывная видеосъемка: Время работы аккумулятора базируется на непрерывной съемке до достижения предела (29 минут), а затем продолжающейся повторным нажатием кнопки MOVIE. Другие функции, как зуммирование, не используются.

RU

Подача питания

Камеру можно использовать при подаче питания от сетевой розетки с помощью адаптера переменного тока (прилагается).

Примечания

- При отсутствии оставшегося заряда аккумулятора камера не включится. Установите в достаточной степени заряженный аккумулятор в камеру.
- При использовании камеры с подачей питания от сетевой розетки убедитесь, что на мониторе отображается значок ().
- Не извлекайте аккумулятор во время подачи питания от сетевой розетки. При извлечении аккумулятора камера выключится.
- Не извлекайте аккумулятор, когда горит индикатор доступа (стр. 12). Это может привести к повреждению данных на карте памяти.
- Пока питание включено, аккумулятор не будет заряжаться даже в случае подключения камеры к адаптеру переменного тока.
- При определенных условиях использования заряд аккумулятора может использоваться в качестве резерва даже при подключении камеры к адаптеру переменного тока во время использования.
- Не извлекайте кабель micro USB во время подачи питания через соединение USB. Выключите камеру перед извлечением кабеля micro USB.
- Во время подачи питания через соединение USB температура внутри камеры будет повышаться и время непрерывной записи может сократиться.
- При использовании переносного зарядного устройства в качестве источника питания, перед его использованием убедитесь, что оно полностью заряжено. Следите также за оставшимся зарядом переносного зарядного устройства во время его использования.

Установка карты памяти (продается отдельно)

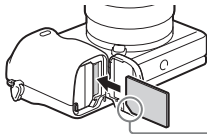
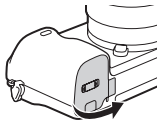

Убедитесь, что срезанный угол расположен правильно.

1 Откройте крышку.

2 Вставьте карту памяти.

- Расположив карту памяти с зазубренным углом так, как на рисунке, вставьте ее до щелчка.

3 Закройте крышку.

Используемые карты памяти

Карта памяти	Для фото-снимков	Для видеосъемки		
		MP4	AVCHD	XAVC S
Memory Stick PRO Duo	✓	✓ (Только Mark2)	✓ (только Mark2)	—
Memory Stick PRO-HG Duo™	✓	✓	✓	✓*1
Memory Stick Micro™ (M2)	✓	✓ (Только Mark2)	✓ (только Mark2)	—
Карта памяти SD	✓	✓*2	✓*2	—
Карта памяти SDHC	✓	✓*2	✓*2	✓*3
Карта памяти SDXC	✓	✓*2	✓*2	✓*3
Карта памяти microSD	✓	✓*2	✓*2	—
Карта памяти microSDHC	✓	✓*2	✓*2	✓*3
Карта памяти microSDXC	✓	✓*2	✓*2	✓*3

RU

RU
19

*1 Видеозапись со скоростью 100 Мбит/сек или выше невозможна.

*2 Класс скорости SD 4: **CLASS 4** или выше, либо класс скорости UHS 1: **U1** или выше

*3 Карты памяти, удовлетворяющие следующим условиям:

– Емкость 4 Гб или больше

– Класс скорости SD 10: **CLASS 10** или класс скорости UHS 1: **U1** или выше

При записи со скоростью 100 Мбит/сек или выше необходим класс скорости UHS 3: **U3**.

- Для получения подробных сведений о количестве доступных для записи фотоснимков и продолжительности видеосъемки см. стр. с 30 по 31. Проверьте таблицы для выбора карты памяти с нужной емкостью.

Примечания

- При использовании карты памяти SDHC для видеозаписи в формате XAVC S в течение длительного периода времени, записанные видеозаписи будут разделены на файлы по 4 Гб. Разделенные файлы можно объединить в один файл с помощью PlayMemories Home.
- Корректная работа всех карт памяти не гарантируется. При использовании карт памяти, изготовленных производителями, отличными от Sony, проконсультируйтесь с производителями этих изделий.
- При использовании с данной камерой карт памяти Memory Stick Micro или microSD, обязательно используйте их с соответствующим адаптером.

■ Для извлечения карты памяти/аккумулятора

Карта памяти: Нажмите карту памяти один раз для ее извлечения.

Аккумулятор: Сдвиньте рычажок блокировки аккумулятора.

Следите за тем, чтобы не уронить аккумулятор.

Примечания

- Никогда не вынимайте карту памяти/аккумулятор, когда горит индикатор доступа (стр. 12). Это может привести к повреждению данных на карте памяти.

Установка/снятие объектива

Перед установкой или снятием объектива установите выключатель ON/OFF (Питание) камеры в положение OFF.

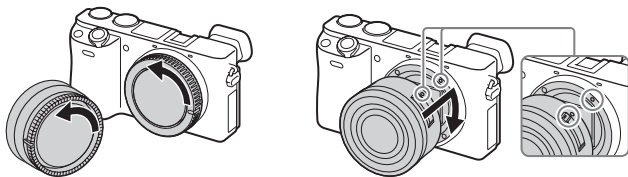

- 1** Если крышка или упаковочная крышка установлены, снимите ее с камеры или с объектива.
 - Быстро смените объектив подальше от пыльных мест, чтобы не допустить попадания пыли или мусора внутрь камеры.
- 2** Установите объектив, совместив белые метки на объективе и камере.
 - Держите камеру лицевой стороной вниз для предотвращения повторного попадания пыли в камеру.
- 3** Аккуратно задвигая объектив в камеру, поворачивайте его по часовой стрелке до тех пор, пока он не защелкнется в фиксированном положении.
 - Убедитесь, что объектив устанавливается без перекоса.

Примечания

- При установке объектива не нажимайте кнопку отсоединения объектива.
- Не прилагайте чрезмерные усилия при прикреплении объектива.
- Для использования объектива с А-переходником (продается отдельно) необходим установочный адаптер (продается отдельно). Подробные сведения приведены в руководстве по эксплуатации, прилагаемом к установочному адаптеру.
- При использовании объектива, оснащенного гнездом штатива, прикрепите гнездо на объективе к штативу для сохранения равновесия.

■ Снятие объектива

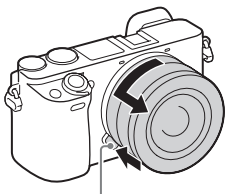

Кнопка отсоединения объектива

- 1 Нажмите кнопку отсоединения объектива до конца и поверните объектив против часовой стрелки до остановки.

Примечания

- При попадании внутрь камеры пыли или мусора во время замены объектива и оседания его на поверхности датчика изображения (детали, преобразующей свет в цифровой сигнал), в зависимости от условий съемки на изображении могут появиться темные точки. При выключении камера будет немного вибрировать в результате работы функции удаления пыли, чтобы предотвратить прилипание пыли к датчику изображения. Тем не менее, надевать или снимать объектив нужно быстро, подальше от пыльных мест.
- Если на датчик изображения попало постороннее вещество, сначала попробуйте использовать [Режим очистки] и при необходимости удалить его с помощью воздуходувки. Более подробные сведения приведены в руководстве “Справочное руководство”.
- Не оставляйте камеру со снятым объективом.
- Если вы хотите использовать крышки байонета или задние крышки объектива, приобретите ALC-V1EM (крышка байонета) или ALC-R1EM (задняя крышка объектива) (продается отдельно).
- При использовании приводного зума, перед заменой объектива установите выключатель ON/OFF (Питание) камеры в положение OFF и убедитесь, что объектив полностью втянут. Если объектив не втянут, не закрывайте его принудительно.
- При прикреплении камеры к штативу не прикасайтесь к кольцу зуммирования/фокусировки по ошибке.

Установка языка и часов



ON/OFF
(Питание)



Колесико управления

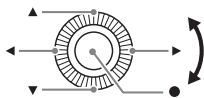

Выбор пунктов: ▲/▼/◀/▶
Установите цифровое
значение даты и
времени: ▲/▼/↖/↘
Установка: ●

- 1 Установите выключатель ON/OFF (Питание) в ON.
При первом включении камеры будет отображен экран установки языка.
 - Для включения питания и получения доступа к функциям фотоаппарата может потребоваться некоторое время.
- 2 Выберите нужный язык, а затем нажмите ● на колесике управления.
Будет отображен экран установки даты и времени.
- 3 Убедитесь, что на экране выбрано [Ввод], а затем нажмите ●.
- 4 Выберите нужное географическое местоположение, следуя инструкциям на экране, а затем нажмите ●.
- 5 Установите [Летнее время], [Дата/Время] и [Формат даты], а затем нажмите ●.
 - При установке [Дата/Время] полночь обозначается как 12:00 AM, а полдень как 12:00 PM.
- 6 Убедитесь, что выбрано [Ввод], а затем нажмите ●.

Фотосъемка/видеосъемка



Фотосъемка

- 1 Нажмите кнопку затвора наполовину для выполнения фокусировки.
Если изображение находится в фокусе, высвечивается индикатор ● или (●).

- 2 Для выполнения съемки нажмите кнопку затвора полностью вниз.
-

Видеосъемка

- 1 Нажмите кнопку MOVIE (Видео) для начала записи.
 - При использовании объектива с рычажком зуммирования:
Передвиньте рычажок зуммирования.
 - При использовании объектива с кольцом зуммирования:
Поверните кольцо зуммирования.
 - 2 Еще раз нажмите кнопку MOVIE для прекращения записи.
-

Примечания

- Непрерывная видеосъемка возможна в течение приблизительно 29 минут максимум за один раз с настройками камеры по умолчанию и при температуре окружающей среды около 25°C (продолжительность времени, доступного для видеозаписи, изменяется в зависимости от температуры окружающей среды, формата/настройки записи или условий эксплуатации камеры перед началом записи (стр. 33)). По завершении видеозаписи можно возобновить запись, нажав кнопку MOVIE еще раз. Запись может останавливаться для защиты камеры в зависимости от температуры камеры или аккумулятора.
- Не выдвигайте вспышку вручную. Это может привести к неисправности.
- При использовании функции зума во время видеосъемки будет записан звук работы камеры. По завершении видеосъемки также может быть записан звук срабатывания кнопки MOVIE.

Просмотр снимков

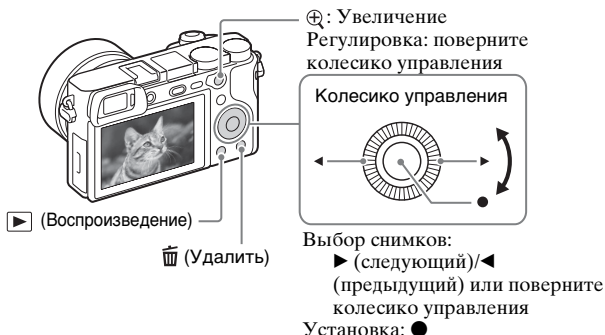

RU



1 Нажмите кнопку ► (Воспроизведение).

■ Выбор следующего/предыдущего снимка

Выберите снимок, нажимая ► (следующий)/◄ (предыдущий) на колесике управления или поверните колесико управления. Нажмите ● в центре колесика управления для просмотра видеозаписи.

RU
25

Удаление снимка

- 1 Нажмите кнопку  (Удалить).
- 2 Выберите [Удалить] с помощью  на колесике управления, а затем нажмите .

Возврат к фотосъемке

Нажмите кнопку затвора наполовину.

Введение в другие функции

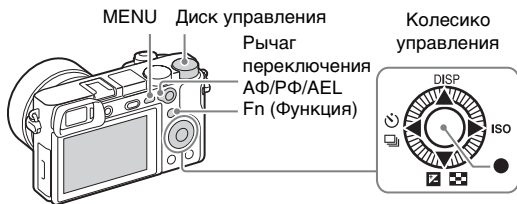



Колесико управления





DISP (Вид экрана): Позволяет изменять экранную индикацию.

ISO (ISO): Позволяет устанавливать чувствительность в зависимости от яркости.

 (Индекс изображ.): Позволяет одновременно просматривать несколько изображений на экране одиночного изображения.

 (Коррек.экспоз.): Позволяет компенсировать экспозицию и яркость для всего изображения.

 /  (Режим протяжки): Позволяет переключать способы съемки, как, например, покадровая съемка, непрерывная съемка, съемка в режиме автоспуска или съемка в режиме брекетинга.

 (Стандарт фокусир.): При нажатии этой клавиши, когда [Область фокусир.] установлена в [Зонная фокусиров.], [Рег. пятно АФ] или [Расш. рег.пятно АФ], можно изменять положение области фокусировки, нажимая /// на колесике управления. Также можно изменять положение области фокусировки во время фотосъемки. В зависимости от опций, выбранных в [Область фокусир.] или [Центр. следящ. AF], доступные функции отличаются при нажатии клавиши.

■ Кнопка Fn (Функция)

Позволяет зарегистрировать 12 функций и вызывать эти функции во время съемки.

- ① Нажмите кнопку Fn (Функция).
- ② Выберите нужную функцию, нажимая кнопки ▲/▼/◀/▶ на колесике управления.
- ③ Выберите значение установки, поворачивая колесико управления.

■ Диск управления

Вы можете мгновенно изменить соответствующую настройку для каждого режима съемки, просто поворачивая диск управления.

■ Рычаг переключения AF/РФ/AEL

Вы можете переключать функцию кнопки AF/MF/AEL в положение AF/MF или AEL, изменяя положение рычажка переключения AF/MF/AEL.

При перемещении рычажка переключения AF/MF/AEL в положение AF/MF и нажатии кнопки, режим фокусировки временно переключается между автоматическим и ручным режимом (управлением AF/MF). При перемещении рычажка переключения AF/MF/AEL в положение AEL и нажатии кнопки, экспозиция блокируется (блокировка AE).

Использование программного обеспечения

Установка на компьютер следующего программного обеспечения сделает пользование камерой более удобным.

- PlayMemories Home™: Импорт изображений на компьютер и их использование различным образом (стр. 29).
- Image Data Converter: Отображение изображений RAW и их обработка.
- Remote Camera Control: Управление камерой, подсоединенной к компьютеру с помощью кабеля USB.

Вы можете загрузить и установить данное программное обеспечение на компьютер со следующих URL-адресов.

- 1 С помощью Интернет-браузера на компьютере перейдите по одному из следующих URL-адресов, а затем выполните инструкции на экране для загрузки нужного программного обеспечения.

Windows:

<http://www.sony.co.jp/imsoft/Win/>

Mac:

<http://www.sony.co.jp/imsoft/Mac/>

- Требуется подключение к сети Интернет.
- Для получения подробной информации о данной операции см. страницу поддержки или страницу Справки по программному обеспечению.

Примечания

- При использовании Remote Camera Control выберите кнопку MENU →  (Настройка) → [USB-соединение] → [Удаленный ПК], а затем подсоедините камеру к компьютеру.

Импортирование изображений в компьютер и их использование (PlayMemories Home)

Программное обеспечение PlayMemories Home позволяет импортировать фотоснимки и видеозаписи в компьютер и использовать их. PlayMemories Home требуется для импортирования видеозаписей XAVC S и видеозаписей AVCHD в компьютер.
<http://www.sony.net/pm/>



Импорт изображений из камеры



Воспроизведение импортированных снимков



Для Windows также доступны следующие функции:



Просмотр снимков по календарю



Создание видеодисков



Загрузка снимков в сетевые службы

Совместное использование изображений в программе PlayMemories Online™



Примечания

- Для использования PlayMemories Online или других сетевых служб необходимо Интернет-соединение. PlayMemories Online или другие сетевые службы могут быть недоступны в некоторых странах или регионах.
- Если программное обеспечение PMB (Picture Motion Browser), поставляемая с моделями, выпущенными до 2011 г., уже установлено на компьютере, оно будет заменено приложением PlayMemories Home во время установки. Используйте PlayMemories Home, замену программного обеспечения PMB.
- При подсоединении камеры к компьютеру можно установить новые функции в PlayMemories Home. Рекомендуется подсоединить камеру к компьютеру даже если программа PlayMemories Home уже установлена на компьютере.

- Не отсоединяйте кабель micro USB (прилагается) от камеры во время отображения экрана управления или экрана доступа. Это может стать причиной повреждения данных.
- Для отсоединения камеры от компьютера, щелкните по  на панели задач, а затем щелкните [Извлечь ILCE-6300].

Добавление функций на камере

Вы можете добавлять нужные функции на камере, подсоединившись к веб-сайту для загрузки приложений  (PlayMemories Camera Apps™) через Интернет.

<http://www.sony.net/pmca/>

- После установки приложение можно вызвать с помощью функции [Одно касание(NFC)], приложив NFC-совместимый Android-смартфон к метке N на камере.

Количество фотоснимков и время видеозаписи

Количество фотоснимков и время записи может быть разным в зависимости от условий съемки и карты памяти.



■ ФОТОСНИМКИ

В таблице ниже указано приблизительное количество снимков, которые можно записать на карту памяти, отформатированную с помощью данной камеры. Эти значения определены при использовании стандартных тестовых карт памяти Sony.

 **Размер изобр.]: L: 24M**

Если  **Формат] установлено в [3:2]***

Качество	Количество фотоснимков	
	8 Гб	64 Гб
Стандартное	1300 изображений	10500 изображений
Высокое	820 изображений	6600 изображений
Сверхвысокое	405 изображений	3250 изображений
RAW и JPEG	215 изображений	1750 изображений
RAW	295 изображений	2400 изображений

* При установке  **Формат], отличного от [3:2], можно записать больше снимков, чем показано выше. (Кроме случая, когда  **Качество] установлено в [RAW].)****

■ Видеозаписи

В таблице ниже показано приблизительное общее время видеозаписи на карту памяти, отформатированную с помощью данной камеры. Время записи для видеозаписей в формате XAVC S и AVCHD измерено при съемке с [Двойная ЗАП видео], установленной в [Вкл].

Формат файла	Параметры зап.	Доступное время записи (h (часы), m (минуты))		
		8 Гб	32 Гб	64 Гб
XAVC S 4K	30p 100M/25p 100M ^{Super 35mm}	9 m	35 m	1 h 15 m
	30p 60M/25p 60M ^{Super 35mm}	15 m	1 h	2 h 5 m
	24p 100M ^{Super *1/ 35mm} / -	9 m	35 m	1 h 15 m
	24p 60M ^{Super *1/ 35mm} / -	15 m	1 h	2 h 5 m
XAVC S HD	60p 50M ^{Super 35mm} / 50p 50M ^{Super 35mm}	15 m	1 h 15 m	2 h 35 m
	30p 50M ^{Super 35mm} / 25p 50M ^{Super 35mm}	15 m	1 h 15 m	2 h 35 m
	24p 50M ^{Super *1/ 35mm} / -	15 m	1 h 15 m	2 h 35 m
	120p 100M/100p 100M	9 m	35 m	1 h 15 m
	120p 60M/100p 60M	15 m	1 h	2 h 5 m
	30p 16M ^{*2} / 25p 16M ^{*2}	10 m	55 m	1 h 55 m
	24p 12M ^{*1 *2} / -	10 m	55 m	1 h 55 m
AVCHD	60i 24M(FX) ^{Super 35mm} / 50i 24M(FX) ^{Super 35mm}	40 m	3 h	6 h
	60i 17M(FH) ^{Super 35mm} / 50i 17M(FH) ^{Super 35mm}	55 m	4 h 5 m	8 h 15 m
	60p 28M(PS) ^{Super 35mm} / 50p 28M(PS) ^{Super 35mm}	35 m	2 h 30 m	5 h 5 m
	24p 24M(FX) ^{Super 35mm} / 25p 24M(FX) ^{Super 35mm}	40 m	3 h	6 h
	24p 17M(FH) ^{Super 35mm} / 25p 17M(FH) ^{Super 35mm}	55 m	4 h 5 m	8 h 15 m
MP4	1080/60p 28M ^{Super 35mm} / 1080/50p 28M ^{Super 35mm}	35 m	2 h 35 m	5 h 20 m
	1080/30p 16M ^{Super 35mm} / 1080/25p 16M ^{Super 35mm}	1 h	4 h 10 m	8 h 25 m
	720/30p 6M ^{Super 35mm} / 720/25p 6M ^{Super 35mm}	2 h 35 m	10 h 55 m	22 h

*1 Только в случае установки [Перекл. NTSC/PAL] в положение NTSC

*2 Формат файла для съемки с высокой частотой кадров (Приведенные значения доступного времени записи при съемке не являются длительностью при воспроизведении.)

- Непрерывная съемка возможна в течение приблизительно 29 минут (ограничено техническими характеристиками изделия). Однако, продолжительность времени, доступного для непрерывной видеозаписи, отличается при следующих условиях.
 - Съемка с высокой частотой кадров: Приблизительно 7 минут при [30p 16M]/[25p 16M]; приблизительно 5 минут 30 секунд при [24p 12M]
 - Если установлен формат файла MP4 (28M): Приблизительно 20 минут (ограничено размером файла 4 Гб)
- Доступное время для видеосъемки может изменяться, поскольку камера оснащена системой VBR (переменная скорость передачи битов), которая автоматически регулирует качество изображения в зависимости от сцены съемки. При записи быстро движущихся объектов изображение остается четким, однако доступное для записи время будет меньше, так как для записи требуется больше памяти. Доступное для записи время также изменяется в зависимости от условий съемки, объекта или настроек качества/размера изображения.

Примечания по непрерывной видеозаписи

- Для высококачественной видеозаписи или непрерывной съемки с помощью датчика изображения необходимо большое количество энергии. Поэтому во время непрерывной съемки температура внутри камеры будет расти, в частности температура датчика изображения. В таких случаях камера автоматически выключается, поскольку повышение температуры влияет на качество изображений или внутренний механизм камеры.
- Продолжительность времени, доступного для видеозаписи с настройками камеры по умолчанию после того, как питание камеры было на некоторое время выключено, указана ниже. (Следующие значения показывают непрерывное время от начала записи камерой до окончания записи).

Температура окружающей среды	Время непрерывной записи видеосъемки (HD)	Время непрерывной записи видеосъемки (4K)
20°C	Около 29 минут	Около 20 минут
30°C	Около 29 минут	Около 20 минут
40°C	Около 29 минут	Около 20 минут

HD: XAVC S HD 60p 50M/50p 50M

4K: XAVC S 4K 24p 60M

- Продолжительность времени, доступного для видеозаписи, изменяется в зависимости от температуры, формата/настройки записи или состояния камеры перед началом записи. В случае частой переустановки или фотосъемки после включения питания температура внутри камеры повысится, и доступное время записи сократится.
- В случае отображения [I.] остановите видеозапись.
- Если камера остановит запись из-за повышения температуры, оставьте ее на несколько минут с выключенным питанием. Начните запись после полного снижения температуры внутри камеры.

RU

Примечания по использованию камеры

Встроенные функции камеры

- Данная камера совместима с видеозаписями в формате 1080 60р или 50р. В отличие от стандартных режимов записи, применявшихся до настоящего времени, в которых для записи использовался чересстрочный метод, в этой камере для записи используется прогрессивный метод. Это позволяет повысить разрешение и получить более четкое и более реалистичное изображение.
- Данная камера совместима с форматами записи 4К 30р/4К 25р/4К 24р. Возможна видеозапись с разрешением, превышающим формат HD.

Об использовании и уходе

Обращайтесь с изделием осторожно, не разбирайте и не модифицируйте его, не подвергайте его ударным и другим нагрузкам: не стучите по нему, не роняйте его, а также не наступайте на него. Будьте особенно осторожны с объективом.

Примечания по записи/воспроизведению

- Перед началом записи выполните пробную запись, чтобы убедиться в надлежащей работе камеры.
- Данная камера разработана пыле- и влагостойкой, но не является водонепроницаемой или брызгозащищенной.
- Не смотрите на солнце или источник сильного света через снятый объектив. Это может вызвать непоправимое поражение ваших глаз. Или же может привести к неисправности объектива.
- Если произойдет конденсация влаги, удалите ее перед использованием камеры.
- Не трясите камеру и не подвергайте ее ударам. Это может привести к неисправности, и запись фотоснимков станет невозможной. Более того, может испортиться носитель записи или могут повредиться данные снимков.

Не используйте/не храните камеру в следующих местах

- В чрезмерно жарком, холодном или влажном месте
В таких местах, как, например, в автомобиле, припаркованном под прямыми солнечными лучами, корпус камеры может деформироваться, что может привести к неисправности.
- Под прямым солнечным светом или возле обогревателя
Корпус камеры может обесцветиться или деформироваться, и это может привести к неисправности.
- В месте, подверженном встряхиванию или вибрации
- Вблизи генераторов сильных радиоволн, источников радиационного излучения, или в местах с сильными магнитными полями
В таких местах камера может неправильно выполнять запись или воспроизведение фотоснимков.
- В местах с повышенным содержанием песка или пыли
Будьте осторожны, чтобы не допустить попадания песка или пыли в камеру. Это может привести к неисправности камеры, и в некоторых случаях эта неисправность не может быть устранена.

О хранении

Не забудьте установить переднюю крышку объектива, когда камера не используется.

Примечания относительно монитора, электронного видоискателя и объектива

- Монитор и электронный видоискатель изготовлены с использованием особо высокоточной технологии, что позволяет при эксплуатации эффективно использовать свыше 99,99% пикселей. Однако на мониторе и электронном видоискателе могут появляться маленькие темные и/или светлые точки (белого, красного, синего или зеленого цвета). Такие точки являются результатом производственного процесса и ни в какой мере не влияют на запись.
- Не держите камеру за монитор.
- При работе объектива будьте осторожны, чтобы ваши пальцы не были защемлены объективом.

RU

О магнитах

К задней части монитора и в области вокруг вспышки прикреплены магниты. Не размещайте предметы, на которые отрицательно воздействуют магнитные поля, например дискеты или кредитные карты, на монитор или на корпус камеры.

Примечания относительно съемки с видеоискателем

Во время съемки с помощью видеоискателя могут возникнуть такие симптомы, как переутомление глаз, усталость, укачивание или тошнота. Во время съемки с помощью видеоискателя рекомендуется делать перерывы через равномерные промежутки времени. Требуемая длительность или частота перерывов может отличаться в зависимости от индивидуальных особенностей, поэтому рекомендуется принимать решение на свое усмотрение. В случае ухудшения самочувствия воздержитесь от использования видеоискателя до тех пор, пока симптомы не исчезнут, и обратитесь к врачу в случае необходимости.

Об использовании объективов и принадлежностей

Рекомендуется использовать объективы/принадлежности Sony, соответствующие характеристикам данной камеры. Использование изделий других производителей может привести к невозможности использования всех параметров камеры или приведет к поломкам и неисправностям камеры.

Примечания относительно вспышки

- Не переносите камеру, держа ее за вспышку, и не прилагайте к ней чрезмерное усилие.
- Попадание воды, пыли или песка в открытую вспышку может привести к неисправности.
- Следите за тем, чтобы при складывании вспышки пальцы не препятствовали ее перемещению.

О температуре камеры

Корпус камеры и аккумулятор могут нагреваться при использовании – это нормальное явление.

О защите от перегрева

В зависимости от температуры камеры и аккумулятора, видеосъемка может быть невозможна или питание может выключаться автоматически для защиты камеры.

Перед выключением питания или перед тем, как станет невозможна видеосъемка, на мониторе появится сообщение. В этом случае оставьте питание выключенным и подождите, пока температура камеры и аккумулятора не снизится до приемлемого уровня. При включении питания не остывшей в достаточной степени камеры или аккумулятора, питание может отключиться снова или выполнение видеосъемки может стать невозможным.

О заряде аккумулятора

При зарядке аккумулятора, который не использовался в течение длительного времени, зарядить его до надлежащей емкости может быть невозможно.

Это связано с характеристиками аккумулятора. Зарядите аккумулятор еще раз.

Предупреждение об авторских правах

- На телевизионные программы, фильмы, видеоленты и другие материалы может распространяться авторское право. Неправомочная перезапись таких материалов может противоречить положениям закона об авторском праве.
- Для предотвращения нелегального использования [Инф. об авт. правах] оставьте [Устан. фотографа] и [Уст. имя правообл.] пустыми при одалживании или передаче камеры.
- Sony не несет ответственности за любые проблемы или убытки, вызванные несанкционированным использованием [Инф. об авт. правах].

Гарантия не предоставляется в случае повреждения информации или сбоя при записи

Sony не может предоставлять гарантии в случае сбоя при записи, потери или повреждения записанных изображений или аудиоданных вследствие неисправности камеры или носителя записи и т.п. Рекомендуется делать резервные копии важных данных.

Чистка поверхности камеры

Очистите поверхность камеры мягкой тканью, слегка смоченной водой, а затем протрите поверхность сухой тканью. Чтобы не повредить покрытие или корпус:

- Не подвергайте камеру воздействию химических веществ, таких как разбавитель, бензин, спирт, разовые салфетки, жидкость от насекомых, солнцезащитный крем или инсектицид.

Уход за монитором

- Крем для рук или увлажняющее средство, оставшееся на мониторе, может повредить его покрытие. При попадании этих веществ на монитор немедленно вытрите его.
- Вытирание с нажимом с помощью салфетки или других материалов может привести к повреждению покрытия.
- Если на мониторе остались отпечатки пальцев или пыль, рекомендуется осторожно удалить их, а затем начисто вытереть монитор мягкой тканью.

Примечания по беспроводной локальной сети

Мы не несем ответственности за любое повреждение, причиненное несанкционированным доступом или несанкционированным использованием, содержимого, загруженного на камеру, в результате потери или кражи.

Примечания относительно безопасности при использовании изделий беспроводной локальной сети

- Позаботьтесь о том, чтобы всегда использовать безопасную беспроводную локальную сеть для предотвращения взлома, доступа злонамеренных третьих лиц или других нарушений системы защиты.
- Важно установить настройки безопасности при использовании беспроводной локальной сети.
- Если проблема безопасности возникла по причине невыполнения мер предосторожности или в связи с какими-либо неизбежными обстоятельствами при использовании беспроводной локальной сети, Sony не несет ответственности за потери или повреждения.

Технические характеристики

Камера

[Система]

Тип камеры: Цифровой фотоаппарат со сменным объективом

Объектив: Sony Объектив с E-переходником

[Датчик изображения]

Датчик изображения: CMOS-датчик изображения формата APS-C (23,5 мм × 15,6 мм)

Число эффективных пикселей камеры:

Приблиз. 24 200 000 пикселей

Общее количество пикселей датчика изображения:

Приблиз. 25 000 000 пикселей

[Пылезащита]

Система: Покрытие с защитой от накопления электростатических зарядов на оптическом фильтре и механизм ультразвуковой вибрации

[Система автоматической фокусировки]

Система: Фазодетекторная система/
контрастодетекторная система

Диапазон чувствительности: От EV-1 до EV20 (при эквиваленте ISO 100, с объективом F2,0)

[Управление экспозицией]

Метод замера: 1 200-сегментное измерение датчиком изображения

Диапазон экспозамера: От EV-2 до EV20 (при эквиваленте ISO 100, с объективом F2,0)

Чувствительность ISO

(рекомендуемая величина экспозиции):

Фотоснимки: AUTO, ISO 100 – ISO 25 600 (Расширенное ISO: Максимальное ISO 51 200)

Видеозаписи: AUTO, эквивалент ISO 100 – ISO 25 600

Компенсация экспозиции: ±5,0 EV (доступно переключение между шагами 1/3 и 1/2 EV)

[Затвор]

Тип: С электронным управлением, вертикального хода, шторно-щелевого типа

Диапазон выдержек:

Фотоснимки:

От 1/4 000 секунды до 30 секунд, BULB

Видеозаписи:

От 1/4 000 секунды до 1/4 секунды (шаг 1/3 EV)

– 1080 60i-совместимое устройство до 1/60 секунды в режиме AUTO (до 1/30 секунды в автоматическом режиме медленного срабатывания затвора)

– 1080 50i-совместимое устройство до 1/50 секунды в режиме AUTO (до 1/25 секунды в автоматическом режиме медленного срабатывания затвора)

Скорость синхронизации
вспышки: 1/160 секунды

[Носитель записи]

Memory Stick PRO Duo, карта SD

[Монитор]

ЖК-монитор: Ширина, 7,5 см
(тип 3,0) схема управления
TFT

Общее количество точек:
921 600 точек

[Электронный видеоискатель]

Тип: Электронный видеоискатель

Общее количество точек:
2 359 296 точек

Отображение кадра: 100%

Увеличение:

Приблиз. 1,07 ×

Приблиз. 0,70 × (эквивалент
35 мм формата) с объективом
50 мм на бесконечности, -1 м^{-1}
(диоптр)

Точка обзора (в соответствии с
CIPA): Приблиз. 23 мм от
окуляра, приблиз. 21,4 мм от
рамки окуляра на -1 м^{-1}

Регулировка диоптра: $-4,0 \text{ м}^{-1}$ до
 $+3,0 \text{ м}^{-1}$

[Разъемы ввода/вывода]

Разъем Multi/Micro USB*:

Hi-Speed USB (USB 2.0)

* Поддерживает Micro USB-
совместимое устройство.

HDMI: Микрогнездо HDMI типа
D

Разъем  (микрофон): Стерео
мини-гнездо \varnothing 3,5 мм

[Питание]

Тип аккумулятора:

Перезаряжаемый
аккумулятор NP-FW50

[Потребляемая мощность (во время съемки)]

При использовании объектива

E PZ 16 – 50 mm F3.5 – 5.6 OSS*

Приблиз. 2,5 Вт (во время
съемки с помощью
видеоискателя)

Приблиз. 2,2 Вт (во время
съемки с помощью монитора)

* прилагается к ILCE-6300L

[Прочее]

Exif Print: Совместима

PRINT Image Matching III:

Совместима

DPOF: Совместима

Размеры (в соответствии с CIPA)

(Приблиз.):

120,0 мм × 66,9 мм × 48,8 мм

(Ш/В/Г)

Все (в соответствии с CIPA)

(Приблиз.):

404 г (включая аккумулятор и

Memory Stick PRO Duo)

361 г (только камера)

Температура эксплуатации:

От 0 °C до 40 °C

Температура хранения:

От -20 °C до +60 °C

Формат файла:

Фотоснимок: JPEG-совместимый (DCF Вер. 2.0, Exif Вер. 2.3, MPF Baseline), RAW (Формат Sony ARW 2.3)
Видеозапись (формат XAVC S):
Совместим с форматом MPEG-4 AVC/H.264 XAVC S ver.1.0
Видео: MPEG-4 AVC/H.264
Аудио: LPCM 2 канала (48 кГц 16 бит)
Видеозапись (формат AVCHD): Поддержка формата AVCHD версии 2.0
Видео: MPEG-4 AVC/H.264
Аудио: Dolby Digital 2 канала
Dolby Digital Stereo Creator
• Изготовлено по лицензии компании Dolby Laboratories.
Видеозапись (формат MP4):
Видео: MPEG-4 AVC/H.264
Аудио: MPEG-4 AAC-LC 2 канала
USB-соединение: Hi-Speed USB (USB 2.0)

[Вспышка]

Ведущее число вспышки: 6 (в метрах при ISO 100)
Время перезарядки: Приблиз. 4 секунды
Диапазон действия вспышки: Покрывает угол охвата 16 мм объективов (фокусное расстояние, указанное на объективе)
Коррекция вспышки: $\pm 3,0$ EV (доступно переключение между шагами 1/3 и 1/2 EV)

[Беспроводная локальная сеть]

Поддерживаемый формат: IEEE 802.11 b/g/n
Полоса частот: 2,4 ГГц
Поддерживаемые протоколы безопасности: WEP/WPA-PSK/WPA2-PSK
Способ конфигурации: Wi-Fi Protected Setup (WPS)/Ручной
Способ доступа: Инфраструктурный режим
NFC: NFC Forum Type 3 Tag-совместимый
Model No. WW906746

Адаптер переменного тока AC-UUD12/UUE12

Требования к питанию: от 100 В до 240 В переменного тока, 50 Гц/60 Гц, 0,2 А
Выходное напряжение: 5 В постоянного тока, 1,5 А

Перезаряжаемый аккумулятор NP-FW50

Тип аккумулятора: Литий-ионный аккумулятор
Максимальное напряжение: 8,4 В постоянного тока
Номинальное напряжение: 7,2 В постоянного тока
Максимальное напряжение зарядки: 8,4 В постоянного тока
Максимальный ток зарядки: 1,02 А
Емкость: 7,3 Втч (1 020 мАч)

RU

Объектив E PZ 16 – 50 mm F3.5 – 5.6 OSS*1 (прилагается к ILCE-6300L)

Эквивалентное 35 мм-формату
фокусное расстояние*2:
24 мм – 75 мм

Группы – элементы объектива:
8 – 9

Угол обзора*2: 83° – 32°

Минимальное фокусное
расстояние*3: 0,25 м – 0,3 м

Максимальное увеличение: 0,215x

Минимальная диафрагма:
f/22 – f/36

Диаметр фильтра: 40,5 мм

Размеры (макс. диаметр x высота):
Приблиз. 64,7 мм x 29,9 мм

Масса: Приблиз. 116 г

SteadyShot: Доступно

*1 Объектив с приводным зумом

*2 Значения для эквивалентного
35-мм формата фокусного
расстояния и угла обзора
основаны на цифровых
камерах, оборудованных
датчиком изображения размера
APS-C.

*3 Минимальное фокусное
расстояние – это наименьшее
расстояние от датчика
изображения до объекта.



Конструкция и технические
характеристики могут быть
изменены без уведомления.

О фокусном расстоянии

Угол фотосъемки данного
камеры уже, чем у камеры
35-мм формата. Вы можете найти
приблизительный эквивалент
фокусного расстояния камеры
35-мм формата для фотосъемки с
таким же углом, увеличивая
фокусное расстояние объектива
наполовину.

Например, при подсоединении
50-мм объектива вы можете
получить приблизительный
эквивалент 75-мм объектива
камеры 35-мм формата.

Товарные знаки

- Memory Stick и  являются товарными знаками или зарегистрированными товарными знаками Sony Corporation.
- XAVC S и  являются зарегистрированными товарными знаками Sony Corporation.
- “AVCHD Progressive” и логотип “AVCHD Progressive” являются товарными знаками Panasonic Corporation и Sony Corporation.
- Dolby и символ в виде двойной буквы D являются товарными знаками Dolby Laboratories.
- Термины HDMI и HDMI High-Definition Multimedia Interface и логотип HDMI являются товарными знаками или зарегистрированными товарными знаками HDMI Licensing LLC в США и других странах.
- Windows является зарегистрированным товарным знаком Microsoft Corporation в Соединенных Штатах Америки и/или других странах.
- Mac является зарегистрированным товарным знаком Apple Inc. в Соединенных Штатах Америки и других странах.
- iPhone и iPad являются зарегистрированными товарными знаками Apple Inc. в Соединенных Штатах Америки и других странах.
- Логотип SDXC является товарным знаком SD-3C, LLC.
- Android и Google Play являются товарными знаками Google Inc.
- Wi-Fi, логотип Wi-Fi, Wi-Fi Protected Setup являются зарегистрированными товарными знаками или товарными знаками Wi-Fi Alliance.
- Метка N является товарным знаком или зарегистрированным товарным знаком NFC Forum, Inc. в Соединенных Штатах Америки и в других странах.
- DLNA и DLNA CERTIFIED являются товарными знаками Digital Living Network Alliance.
- Facebook и логотип “f” являются товарными знаками или зарегистрированными товарными знаками компании Facebook, Inc.
- YouTube и логотип YouTube являются товарными знаками или зарегистрированными товарными знаками компании Google Inc.
- Eye-Fi является товарным знаком Eye-Fi, Inc.

- Кроме того, названия систем и изделий, используемые в данном руководстве, являются, обычно, товарными знаками или зарегистрированными товарными знаками их соответствующих разработчиков или производителей. Однако знаки TM или [®] используются не во всех случаях в данном руководстве.



Прикладная программа GNU GPL/LGPL

В изделие включается программное обеспечение на основании Универсальной общедоступной лицензии GNU General Public License (далее именуемой “GPL”) или Стандартной общественной лицензии ограниченного применения GNU Lesser General Public License (далее именуемой “LGPL”).

Данная лицензия уведомляет о том, что вы имеете право доступа, модификации и распространения исходного кода данного программного обеспечения на условиях, оговоренных в прилагаемых лицензиях GPL/LGPL.

Исходный код распространяется через сеть Интернет. Для его загрузки используйте следующий URL-адрес.

<http://oss.sony.net/Products/Linux/>

Наша компания просит не обращаться по поводу содержания исходного кода.

Лицензии (на английском языке) записаны во внутренней памяти изделия.

Установите соединение Mass Storage между изделием и компьютером, чтобы прочесть лицензии в папке “PMHOME” - “LICENSE”.

Дополнительная информация по данному изделию и ответы на часто задаваемые вопросы могут быть найдены на нашем веб-сайте поддержки покупателей.

<http://www.sony.net/>

Додаткові відомості про фотоапарат («Довідковий посібник»)



«Довідковий посібник» – це інтерактивний онлайн-посібник. «Довідковий посібник» можна прочитати на комп'ютері чи смартфоні.

У ньому можна отримати детальні вказівки до багатьох функцій фотоапарата.

URL-адреса:

http://rd1.sony.net/help/ilc/1540/h_zz/



Перегляд довідника

У цьому фотоапараті передбачено вбудований довідник функцій фотоапарата.

Вбудована довідка

Вбудована довідка відображає пояснення вибраної на даний момент функції або параметра меню.

- ① Призначте операцію виклику вбудованої довідки певній кнопці за допомогою меню [Кл.корист.(Зйомка)].
Кнопка MENU →  (Налаштуван. користувача) → [Кл.корист.(Зйомка)] → Виберіть потрібну кнопку, призначену функції. → [Вбудована довідка]
- ② Натисніть кнопку MENU і за допомогою диска керування виберіть пункт MENU, пояснення до якого потрібно почитати, потім натисніть кнопку, якій призначено [Вбудована довідка].

ПОПЕРЕДЖЕННЯ

Щоб знизити ризик займання або ураження електричним струмом, не піддавайте виріб впливу дощової води або вологи.

ВАЖЛИВІ ВКАЗІВКИ З ТЕХНІКИ БЕЗПЕКИ -ЗБЕРЕЖІТЬ ЦЮ ІНСТРУКЦІЮ НЕБЕЗПЕКА ЩОБ ЗМЕНШИТИ РИЗИК ВИНИКНЕННЯ ПОЖЕЖІ АБО УРАЖЕННЯ ЕЛЕКТРИЧНИМ СТРУМОМ, СЛІД РЕТЕЛЬНО ВИКОНУВАТИ ЦІ ВКАЗІВКИ

УВАГА!

І Акумуляторна батарея

Якщо неправильно поводитися з акумуляторною батареєю, вона може вибухнути, спричинити пожежу або навіть викликати хімічні опіки. Дотримуйтеся наведених нижче застережень.

- Не розбирайте акумуляторну батарею.

- Не роздавлюйте, не бийте та не прикладайте силу до акумуляторної батареї. Не бийте її молотком, не кидайте та не наступайте на неї.
- Не замикайте контакти акумуляторної батареї та запобігайте потраплянню між ними металевих предметів.
- Не піддавайте акумуляторну батарею дії температури понад 60 °C, наприклад під впливом прямих сонячних променів у припаркованому автомобілі.
- Не підпалюйте акумуляторну батарею та не кидайте її у вогонь.
- Не торкайтеся пошкодженої літій-іонної батареї або такої, з якої витікає рідина.
- Заряджайте акумуляторну батарею, лише використовуючи оригінальний зарядний пристрій Sony або пристрій, який може заряджати акумуляторні батареї.
- Тримайте акумуляторну батарею поза досяжністю маленьких дітей.
- Тримайте акумуляторну батарею сухою.
- Замінюйте акумуляторну батарею лише на таку саму або еквівалентну, яку рекомендує компанія Sony.
- Швидко утилізуйте використані акумуляторні батареї, як описано в інструкціях.

Для застосування адаптера змінного струму/зарядного пристрою, що постачається або рекомендується, використовуйте розетку, яка знаходиться поблизу. негайно від'єднайте зарядний пристрій від розетки, якщо під час використання виробу виникла будь-яка несправність.

UA

Якщо використовується виріб із індикатором заряджання, майте на увазі, що виріб не від'єднується від джерела живлення, навіть якщо індикатор вимикається.

За наявності в комплекті кабелю живлення його слід використовувати лише з цим обладнанням. Він не призначений для використання з іншими електронними пристроями.

Шнур живлення

Для клієнтів у Великобританії, Ірландії, Мальті, Кіпрі та Саудівській Аравії

Використовуйте шнур живлення (А). Задля безпеки шнур живлення (В) не призначений для наведених вище країн/регіонів, і тому його не слід використовувати там.

Для клієнтів в інших країнах/ регіонах ЄС

Використовуйте шнур живлення (В).

(А)



(В)



Дата виготовлення виробу.

Дата виготовлення зазначена на упаковці на етикетці зі штрих-кодом у наступному форматі: ММ-YYYY, де ММ – місяць, YYYY – рік виготовлення.

Виробник: Соні Корпорейшн,
1-7-1 Конан, Мінато-ку, Токіо
108-0075, Японія

Країна-виробник: Таїланд

Примітка

Якщо під впливом статичної електрики або електромагнітного поля процес передачі даних буде перерваний, перезачистіть пристрій або від'єднайте та повторно приєднайте кабель, що використовується для передачі даних (USB, тощо).

Результати тестувань цього виробу демонструють його відповідність вимогам щодо обмежень, зазначених у директиві EMC, які стосуються використання з'єднувальних кабелів, коротших за 3 метри.

На відповідних частотах електромагнітні поля можуть впливати на якість зображення і звука, відтворюваних виробом.

Переробка використаних елементів живлення, старого електричного та електронного обладнання (застосовується в Європейському союзі та інших європейських країнах із системами роздільного збирання сміття)



Інформація для споживачів в Україні

Уповноважений представник в Україні з питань відповідності вимогам технічних регламентів: ТОВ «Соні Україна», вул. Іллінська, 8, м. Київ, 04070, Україна.

Обладнання відповідає вимогам:

- Технічного регламенту обмеження використання деяких небезпечних речовин в електричному та електронному обладнанні (постанова КМУ від 03.12.2008 № 1057).
- Технічного регламенту безпеки низьковольтного електричного обладнання (постанова КМУ від 29.10.2009 № 1149)
- Технічного регламенту з електромагнітної сумісності обладнання (постанова КМУ від 29.07.2009 № 785)

Виробник Соні Корпорейшн цим оголошує, що пристрій ILCE-6300/Цифровий фотоапарат зі змінним об'єктивом відповідає вимогам та іншим застосовним положенням Технічного регламенту радіообладнання і телекомунікаційного кінцевого (термінального) обладнання. Отримати декларацію відповідності можна за адресою ТОВ «Соні Україна», вул. Іллінська, 8, м. Київ, 04070, Україна, e-mail info@sony.ua.



001

Зміст

Підготовка фотоапарата Крок 1 стор. 7

- Перевірка приладдя, що додається
- Елементи фотоапарата
- Встановлення батареї
- Заряджання акумуляторного блока
- Вставлення карти пам'яті (продається окремо)
- Установлення/від'єднання об'єктива
- Налаштування мови та годинника

Основна операція Крок 2 стор. 23

- Фото- та відеозйомка

Функція відтворення Крок 3 стор. 24

- Перегляд зображень

Функція запису Крок 4 стор. 25

- Знайомство з іншими функціями

Використання комп'ютера стор. 27

- Використання програмного забезпечення
- Імпортування зображень на комп'ютер і їх використання (PlayMemories Home)

Додавання функцій до фотоапарата стор. 29

- Додавання функцій до фотоапарата

Інше стор. 29

- Кількість фотознімків і тривалість відеозапису
- Примітки щодо неперервної відеозйомки
- Нотатки щодо користування фотоапаратом
- Технічні характеристики

Цей посібник охоплює декілька моделей, які комплектуються різними об'єктивами.

Назва моделі залежить від об'єктива, що додається. Наявність моделі залежить від країни/регіону.

Назва моделі	Об'єктив
ILCE-6300	Не додається
ILCE-6300L	E PZ 16 – 50 mm

Перевірка приладдя, що додається

Спочатку перевірте назву моделі фотоапарата (стор. 6). Комплект приладдя, що додається, залежить від моделі.

Число в дужках вказує на кількість.

■ Постається з усіма моделями

- Фотоапарат (1)
- Шнур живлення (1)*
(поставляється у певних країнах або регіонах)



* До фотоапарата може бути додано декілька шнурів живлення. Використовуйте той шнур, що відповідає умовам експлуатації у вашій країні або регіоні. Див. стор. 4.

- Акумуляторний блок NP-FW50 (1)

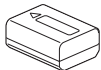

- Кабель Micro USB (1)

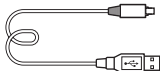

- Адаптер змінного струму (1)

- Плечовий ремінь (1)

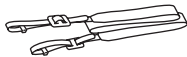

- Наочник окуляра (1)



- Кришка колодки (1)
(встановлена на фотоапараті)
- Посібник з експлуатації (цей посібник) (1)
- Wi-Fi Connection/One-touch (NFC) Guide (1)
У цьому посібнику наведено пояснення функцій, робота яких вимагає з'єднання Wi-Fi.

■ ILCE-6300

- Кришка корпусу (1)
(встановлена на фотоапараті)

■ ILCE-6300L

- Об'єктив зі змінною фокусною відстанню E PZ 16–50 mm (1) (встановлений на фотоапараті)/передня кришка об'єктива (1) (встановлена на об'єктиві)

UA

Елементи фотоапарата

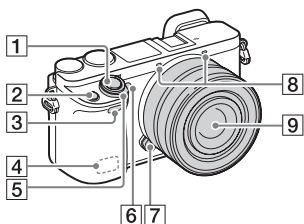

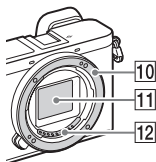

Вигляд без об'єктива



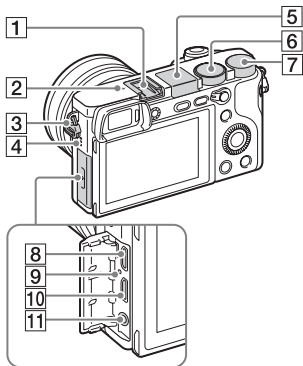

- 1 Кнопка затвора
- 2 Кнопка C1
(користувачка 1)
- 3 Сенсор пульта
дистанційного керування
- 4 Антена Wi-Fi (вбудована)
- 5 Перемикач ON/OFF
(живлення)
- 6 Індикатор автоспуску/
підсвітка для автофокуса
- 7 Кнопка фіксатора об'єктива
- 8 Мікрофон*¹
- 9 Об'єктив
- 10 Байонет
- 11 Датчик зображення*²
- 12 Контакти об'єктива*²

*² Не торкайтеся безпосередньо цього елемента.



- 1 Багатоінтерфейсний роз'єм*
- 2  Позначка положення датчика зображення
- 3 Гачок для плечового ремня
- 4 Гучномовець
- 5 Спалах
 - Натисніть кнопку  (підняття спалаху), щоб підняти спалах. Спалах автоматично не піднімається.
 - Якщо спалах не потрібний, потисніть його назад у корпус виробу.

*¹ Не закривайте цей елемент під час записування відео.

- 6 Диск перемикання режимів
AUTO (Режим Авто)/
P (Програмне авто)/
A (Пріорит. діафрагми)/
S (Пріорит. витримки)/
M (Ручна експозиція)/
1/2 (Відкриття пам'яті)/
 (Фільм/HFR)/
 (Панорамний огляд)/
SCN (Вибір сцени)

7 Коліщатко керування

- 8 Роз'єм Multi/Micro USB*
 • Підтримуються пристрої,
 сумісні з роз'ємом Micro
 USB.

9 Індикатор заряджання

10 Мікророз'єм HDMI

- 11 Роз'єм  (для мікрофона)
 • У разі під'єднання
 зовнішнього мікрофона він
 вмикається автоматично.
 Якщо підключено зовнішній
 мікрофон типу, який
 передбачає під'єднання до
 електромережі, він живиться
 від фотоапарата.

* Докладніше про сумісне
 приладдя для
 багатоінтерфейсного роз'єму та
 роз'єму Multi/Micro USB
 читайте на веб-сайті компанії
 Sony або запитуйте у дилера
 Sony чи в місцевому
 авторизованому сервісному
 центрі Sony. Можна також
 використовувати приладдя, яке
 сумісне з роз'ємом для приладдя.
 Ефективне функціонування з
 аксесуарами інших виробників
 не гарантоване.

Multi
 Interface Shoe

Accessory Shoe

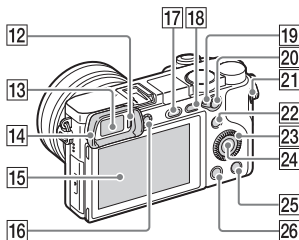

12 Сенсор ока

13 Видошукач

14 Наочник окуляра

- Не встановлено на фотоапарат на виробництві. Якщо ви плануєте використовувати видошукач, рекомендується під'єднати наочник окуляра.

Під'єднання/від'єднання наочника окуляра

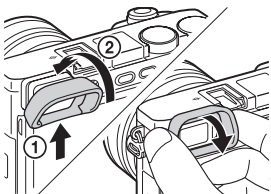

- Знімайте наочник окуляра в разі під'єднання приладдя (продається окремо) до багатоінтерфейсного роз'єму.

UA

15 Монітор

- Екран можна нахилити так, щоб зручно було дивитися і знімати з будь-якого положення.

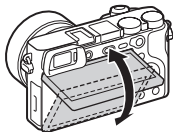

16 Диск налаштування діоптрій

- Регулюйте диск налаштування діоптрій відповідно до свого зору, поки дисплей не буде чітко видно у видошукачі. Якщо важко повертати диск налаштування діоптрій, зніміть наочник окуляра і відрегулюйте диск.

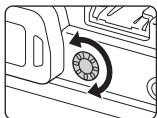

17 Кнопка ⚡ (підняття спалаху)

18 Кнопка MENU

19 Важіль перемикавання AF/MF/AEL

20 Для зйомки: Кнопка AF/MF/кнопка AEL

Для перегляду: Кнопка  (збільшення)

21 Кнопка MOVIE (відео)

22 Для зйомки:

Кнопка Fn (функція)

Для перегляду:

Кнопка  (Надісл. на смартфон.)

- Для відображення екрана [Надісл. на смартфон.] натискайте кнопку  (Надісл. на смартфон.).

23 Диск керування

24 Центральна кнопка

25 Кнопка C2 (спеціальна 2)/кнопка (видалити)

26 Кнопка (відтворення)

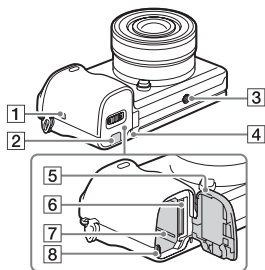

1 (позначка N)

- Торкніться цієї позначки у разі під'єднання фотоапарата до смартфона з підтримкою функції NFC.
- NFC (Near Field Communication, «зв'язок на невеликих відстанях») – це міжнародний стандарт технології бездротового зв'язку малого радіусу дії.

- 2** Кришка з'єднувальної плати
- Користуйтеся цим елементом у разі використання адаптера змінного струму AC-PW20 (продається окремо). Вставте з'єднувальну плату у відсік акумулятора та просуньте шнур через кришку з'єднувальної плати, як зображено нижче.

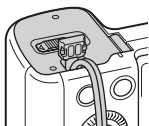

- Закриваючи кришку, стежте, щоб не защемити шнур.
- 3** Гніздо для штатива
- Використовуйте штатив із довжиною гвинта менше 5,5 мм. На штативі з довшим гвинтом неможливо надійно зафіксувати фотоапарат, що може призвести до його uszkodження.
- 4** Індикатор доступу
- 5** Кришка відсіку для батареї/карти пам'яті
- 6** Гніздо для карти пам'яті
- 7** Відсік для встановлення батареї
- 8** Важіль фіксатора батареї

■ Об'єктив

Технічні характеристики об'єктивів, дивіться на стор. 41.

E PZ 16 – 50 mm F3.5 – 5.6 OSS (додається до ILCE-6300L)

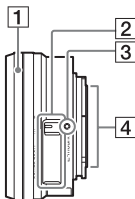

- 1** Кільце масштабування/кільце фокусування
- 2** Важіль масштабування
- 3** Позначка встановлення
- 4** Контакти об'єктива*

* Не торкайтеся безпосередньо цього елемента.

Встановлення батареї

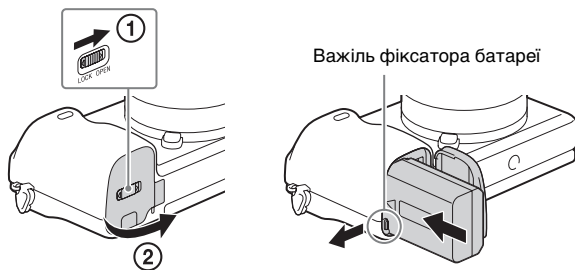

1 Відкрийте кришку.

2 Вставте батарею.

- Натискаючи на важіль фіксатора батареї, вставте батарею, як показано на малюнку. Встановивши батарею, упевніться, що важіль фіксатора батареї зафіксовано.
- Якщо закрити неправильно встановлену батарею кришкою, можна пошкодити фотоапарат.

Зарядження акумуляторного блока

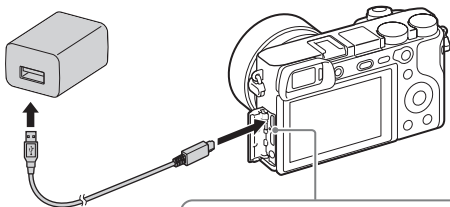

Індикатор зарядження
Світиться: зарядження
Не світиться: зарядження закінчено
Блимає:
Збій зарядження або зарядження
тимчасово припинено через
неналежну температуру
фотоапарата

1 З'єднайте фотоапарат та адаптер змінного струму (додається), використовуючи кабель Micro USB (додається).

2 Підключіть адаптер змінного струму до електричної розетки.

Індикатор зарядження засвічується оранжевим, і зарядження починається.

- Вимикайте фотоапарат, заряджаючи батарею.
- Батарею можна заряджати, навіть якщо вона частково заряджена.
- Якщо індикатор зарядження блимає, коли зарядження ще не завершено, вийміть і встановіть батарею знову.
- В деяких країнах або регіонах підключайте шнур живлення до адаптера змінного струму, а тоді підключайте адаптер до розетки.

UA

Примітки

- Якщо індикатор заряджання на фотоапараті блимає, коли адаптер змінного струму під'єднано до розетки, це повідомляє про те, що заряджання тимчасово зупинено, оскільки значення температури є більшим за рекомендоване. Коли температура повернеться до відповідних значень, заряджання відновиться. Радимо заряджати батарею за навколишньої температури від 10 °C до 30 °C.
- Батарея може не заряджатися ефективно, якщо її контакти забруднені. У цьому випадку злегка протріть контакти батареї від пилу м'якою ганчіркою або ватним тампоном.
- Підключіть адаптер змінного струму (додається) до найближчої електричної розетки. Якщо під час використання адаптера змінного струму виникне збій у роботі, слід негайно вийняти штекер із розетки, щоб від'єднати пристрій від мережі живлення.
- По закінченні заряджання від'єднайте адаптер змінного струму від електричної розетки.
- Слід використовувати лише оригінальні батареї, кабель Micro USB (додається) та адаптер змінного струму Sony (додається).

Тривалість заряджання (повна зарядка)

Час заряджання за допомогою адаптера змінного струму (додається) становить приблизно 150 хвилин. Якщо батарею повністю заряджено, індикатор заряджання засвітиться, а потім одразу вимкнеться.

Примітки

- Вищезгаданий час позначає тривалість заряджання повністю розрядженої батареї за температури 25 °C. Залежно від умов використання та обставин заряджання може тривати довше.

■ Зарядження шляхом приєднання до комп'ютера

Акумуляторний блок можна заряджати, під'єднавши фотоапарат до комп'ютера за допомогою кабелю Micro USB.

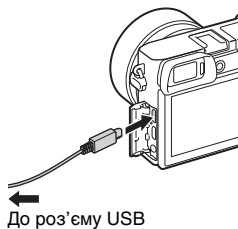

Примітки

- Якщо фотоапарат приєднано до портативного комп'ютера, який не підключено до джерела живлення, акумулятор портативного комп'ютера розряджається. Не заряджайте фотоапарат довше, ніж потрібно.
- Якщо між фотоапаратом і комп'ютером встановлено з'єднання USB, не вмикайте, не вимикайте та не перезавантажуйте комп'ютер, не виводьте комп'ютер зі сплячого режиму. Це може призвести до несправності фотоапарата. Перед тим як вмикати, вимикати або перезавантажувати комп'ютер, а також вимкати його з режиму сну, від'єднайте фотоапарат від комп'ютера.
- Зарядження через несерійний або модифікований комп'ютер не гарантується.

■ Тривалість роботи батареї та кількість зображень, які можна записати і відтворити

		Тривалість роботи батареї	Кількість зображень
Зйомка (фотографій)	Монітор	—	Прибл. 400 зображень
	Видошукач	—	Прибл. 350 зображень
Звичайна відеозйомка	Монітор	Прибл. 75 хв.	—
	Видошукач	Прибл. 70 хв.	—
Неперервна відеозйомка	Монітор	Прибл. 115 хв.	—
	Видошукач	Прибл. 115 хв.	—
Перегляд (фотографій)		Прибл. 360 хв.	Прибл. 7100 зображень

UA

Примітки

- Вищезгадана кількість зображень дійсна, лише якщо батарею заряджено повністю. Залежно від умов використання кількість зображень може бути меншою.
- Згадана кількість зображень, які можна записати, стосується зйомки за поданих нижче умов:
 - використовується карта Sony Memory Stick PRO Duo™ (Mark2) (продається окремо);
 - використовується об'єктив E PZ 16 – 50 mm F3.5 – 5.6 OSS.
 - батарея використовується за температури середовища 25 °C;
 - [Яскр. видошукача]: [Ручний] [±0]
 - [Яскравість моніт.]: [Ручний] [±0]
 - [Якість відображен.]: [Стандартний]
- Кількість зображень у рядку «Зйомка (фотографій)» визначається на основі стандарту CIPA і відповідає зйомці за таких умов: (CIPA: Camera & Imaging Products Association)
 - DISP встановлено на [Відобр. всю інф.];
 - [Режим фокусуван.]: [Автоматичний AF]
 - зйомка кожні 30 секунд;
 - спалах спрацьовує кожен другий раз;
 - живлення вмикається та вимикається після кожних десяти знімків.
- Тривалість відеозйомки у хвилинах обчислено за стандартом CIPA для зйомки за поданих нижче умов:
 - [Налашт. запису]: XAVC S HD 60p 50M ^{Super}_{35mm} / 50p 50M ^{Super}_{35mm}.
 - Звичайна відеозйомка: Тривалість роботи від батареї залежить від частоти запуску/припинення зйомки, масштабування, увімкнення/вимкнення тощо.
 - Неперервна відеозйомка: тривалість роботи батареї у режимі неперервної зйомки до досягнення ліміту (29 хвилин), який потім було продовжено натисненням кнопки MOVIE. Інші функції, зокрема масштабування, не використовуються.

■ Живлення

Фотоапаратом можна користуватися, коли він отримує живлення від електромережі за допомогою адаптера змінного струму (додається).

Примітки

- Якщо батарея розряджена, фотоапарат не увімкнеться. Вставте у фотоапарат батарею із достатнім зарядом.
- У разі використання фотоапарата з живленням від електромережі упевніться, що на моніторі відображається значок ().
- Не виймайте батарею, якщо фотоапарат живиться від електромережі. Якщо вийняти батарею, фотоапарат вимкнеться.
- Не виймайте батарею, якщо світиться індикатор доступу (стор. 11). Це може призвести до пошкодження даних на карті пам'яті.
- Доки увімкнено живлення, батарея не заряджатиметься, навіть якщо фотоапарат підключено до адаптера змінного струму.
- За певних умов використання батарея може застосовуватися для резервного живлення, навіть якщо під час роботи фотоапарат підключено до адаптера змінного струму.
- Не відключайте кабель Micro USB, якщо живлення надходить через з'єднання USB. Перш ніж відключати кабель Micro USB, вимкніть фотоапарат.
- Якщо живлення надходить через з'єднання USB, температура всередині фотоапарата підвищиться і доступна тривалість зйомки може бути меншою.
- Якщо у якості джерела живлення використовується мобільний зарядний пристрій, перед використанням переконайтесь, що мобільний зарядний пристрій повністю заряджено. Також під час використання слідкуйте за рівнем заряду мобільного зарядного пристрою.

Вставлення карти пам'яті (продається окремо)

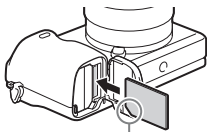
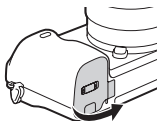

Слідкуйте, щоб надрізаний кут знаходився у правильному положенні.

1 Відкрийте кришку.

2 Вставте карту пам'яті.

- Вставляйте карту пам'яті надрізаним кутом, як показано на малюнку, поки не почується клацання.

3 Закрийте кришку.

■ Типи карт пам'яті, які можна використовувати

Карта пам'яті	Для фото-знімків	Для відеофайлів		
		MP4	AVCHD	XAVC S
Memory Stick PRO Duo	✓	✓ (лише Mark2)	✓ (лише Mark2)	—
Memory Stick PRO-HG Duo™	✓	✓	✓	✓*1
Memory Stick Micro™ (M2)	✓	✓ (лише Mark2)	✓ (лише Mark2)	—
Карта пам'яті SD	✓	✓*2	✓*2	—
Карта пам'яті SDHC	✓	✓*2	✓*2	✓*3
Карта пам'яті SDXC	✓	✓*2	✓*2	✓*3
Карта пам'яті microSD	✓	✓*2	✓*2	—
Карта пам'яті microSDHC	✓	✓*2	✓*2	✓*3
Карта пам'яті microSDXC	✓	✓*2	✓*2	✓*3

*1 Відео не можна знімати зі швидкістю потоку 100 Мбіт/с або більше.

*2 SD із класом швидкості «Class 4»: **CLASS 4** чи швидша, або UHS із класом швидкості «Class 1»: **U1** чи швидша

*3 Карти пам'яті, що відповідають таким умовам:

– Ємність 4 Гб або більше

– SD із класом швидкості «Class 10»: **CLASS 10**, або UHS із класом швидкості «Class 1»: **U1** чи швидша

Для запису зі швидкістю 100 Мбіт/с або більше потрібна карта UHS з класом швидкості «Class 3»: **U3**.

- Докладніше про кількість фотографій, які можна зробити, та доступну тривалість відеозйомки дивіться на сторінках з 29 по 30. Скористайтесь таблицями, щоб вибрати карту пам'яті потрібної ємності.

Примітки

- Якщо карта пам'яті SDHC використовується для тривалої зйомки відео XAVC S, зняте відео буде поділено на файли розміром 4 Гб. Поділені файли можна об'єднати в один файл за допомогою PlayMemories Home.
- Правильність роботи гарантується не для всіх карт пам'яті. У разі використання карт пам'яті від інших виробників, ніж Sony, зверніться до цих виробників.
- У разі використання із цим фотоапаратом карт пам'яті Memory Stick Micro або microSD переконайтеся, що використовуєте відповідний адаптер.

■ Виймання карти пам'яті/батареї

Карта пам'яті: Щоб вийняти карту пам'яті, натисніть на неї один раз. Акумуляторний блок: Посуньте важіль фіксатора батареї. Будьте обережними, щоб не впусити батарею.

Примітки

- Ніколи не виймайте карту пам'яті/батарею, якщо індикатор доступу (стор. 11) світиться. Це може призвести до пошкодження даних на карті пам'яті.

Установлення/від'єднання об'єктива

Перед тим як приєднати або від'єднати об'єктив, установіть перемикач ON/OFF (живлення) фотоапарата у положення OFF.

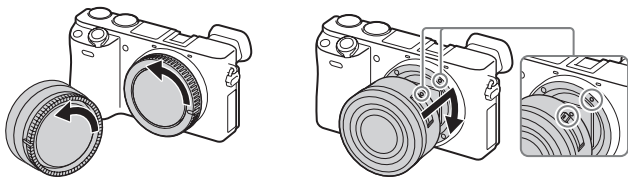

- 1** Якщо встановлено кришку або пакувальну кришку, зніміть її з фотоапарата або об'єктива.
 - Швидко замініть об'єктив подалі від запилених місць, щоб уникнути потрапляння пилу або бруду всередину фотоапарата.
- 2** Встановіть об'єктив, сумістивши білі позначки на об'єктиві та на фотоапараті.
 - Щоб запобігти потраплянню пилу у фотоапарат, тримайте його передньою частиною донизу.
- 3** Злегка притискаючи об'єктив до фотоапарата, поверніть об'єктив за годинниковою стрілкою, доки він не клацне у зафіксованому положенні.
 - Встановлюйте об'єктив без перекосу.

Примітки

- Під час установлення об'єктива не натискайте на кнопку фіксатора об'єктива.
- Під'єднуючи об'єктив, не докладайте надмірних зусиль.
- Для використання об'єктива з А-перехідником (продається окремо) потрібний адаптер байонета (продається окремо). Детальну інформацію читайте в посібнику з користування, який додається до адаптера байонета.
- У разі використання об'єктива з гніздом для штатива під'єдняйте гніздо на ньому до штатива для забезпечення рівноваги.

Від'єднання об'єктива

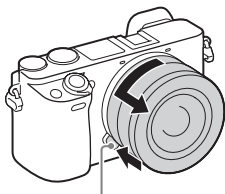

Кнопка фіксатора об'єктива

- 1 Повністю натисніть кнопку фіксатора об'єктива та поверніть об'єктив проти годинникової стрілки до упору.

Примітки

- Якщо під час зміни об'єктива пил чи бруд потрапить у фотоапарат і попаде на поверхню датчика зображення (деталь, яка перетворює джерело світла на цифровий сигнал), він може з'явитися на зображенні у вигляді темних плям, залежно від умов зйомки. Вимкнений фотоапарат злегка тремтить внаслідок дії функції пилозахисту, яка запобігає налипанню пилу на датчик зображення. В будь-якому разі, встановлюйте та від'єднуйте об'єктив швидко подалі від запиленних місць.
- Якщо на датчик зображення потрапили сторонні речовини, спочатку скористайтесь функцією [Режим очищення], а якщо знадобиться, усуньте їх за допомогою фотогруші. Докладніше дивіться «Довідковий посібник».
- Не залишайте фотоапарат з відокремленим об'єктивом.
- Щоб користуватися кришкою корпусу чи заднім ковпачком для об'єктива, придбайте ALC-B1EM (кришка корпусу) чи ALC-R1EM (задній ковпачок для об'єктива) (продається окремо).
- У разі використання об'єктива з підтримкою технології Power zoom встановіть перемикач ON/OFF (живлення) фотоапарата в положення OFF і перевірте, чи об'єктив повністю втягнувся, перед тим, як його змінювати. Якщо об'єктив не втягнувся, не заштовхуйте його силою.
- У разі кріплення фотоапарата на штатив у жодному разі не торкайтесь кільця масштабування/кільця фокусування.

Налаштування мови та годинника



- 1 Встановіть перемикач ON/OFF (живлення) у положення ON.
Екран налаштування мови відображається після першого вмикання фотоапарата.
 - Для увімкнення живлення та початку роботи може знадобитися деякий час.
- 2 Виберіть потрібну мову і натисніть ● на диску керування.
Відображається екран налаштування дати й часу.
- 3 Перевірте, чи вибрано на екрані пункт [Ввід], і натисніть ●.
- 4 Виберіть потрібне географічне розташування, дотримуючись вказівок на екрані, тоді натисніть ●.
- 5 Налаштуйте параметри [Літній час], [Дата/Час] та [Формат дати], після чого натисніть ●.
 - Під час налаштування параметра [Дата/Час] північ позначається як 12:00 AM, а полудень – як 12:00 PM.
- 6 Перевірте, чи вибрано пункт [Ввід], і натисніть ●.

Фото- та відеозйомка



Знімання фотографій

- 1 Натисніть кнопку затвора наполовину, щоб виконати фокусування.
Коли зображення сфокусовано, засвічується індикатор ● або (●).
- 2 Повністю натисніть кнопку спуску, щоб зробити знімок.

Відеозйомка

- 1 Щоб розпочати запис, натисніть кнопку MOVIE (відеозйомка).
 - У разі використання важеля масштабування: посуňte важіль масштабування.
 - У разі використання кільця трансфокації: поверніть кільце трансфокації.
- 2 Щоб зупинити записування, натисніть кнопку MOVIE ще раз.

UA

Примітки

- Безперервна відеозйомка може тривати приблизно 29 хвилин за стандартних налаштувань фотоапарата і температури повітря приблизно 25 °C (доступна тривалість відеозйомки залежить від температури повітря, формату/налаштувань зйомки або умов використання фотоапарата до початку зйомки (стор. 32)). Завершивши відеозйомку, можна розпочати новий запис повторним натисненням кнопки MOVIE. Залежно від температури фотоапарата або батареї запис може бути зупинено для захисту фотоапарата.
- Не витягайте спалах вручну. Це може призвести до несправності.
- У разі використання функції масштабування під час відеозйомки звук, який видає при цьому фотоапарат, буде записано. У момент завершення запису може також бути записано звук роботи кнопки MOVIE.

Перегляд зображень

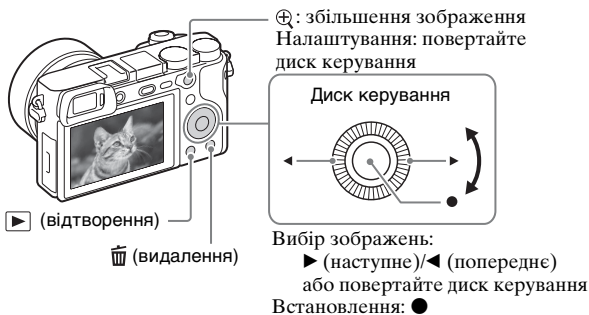



1 Натисніть кнопку ▶ (відтворення).

■ Вибір наступного/попереднього зображення

Виберіть зображення, натиснувши ▶ (наступне)/◀ (попереднє) на диску керування або повертаючи диск керування. Щоб переглянути відео, натисніть ● по центру диска керування.

■ Видалення зображення

- ① Натисніть кнопку  (видалити).
- ② Виберіть пункт [Видалити] за допомогою  на диску керування, після чого натисніть .

■ Повернення до режиму зйомки зображень

Натисніть кнопку спуску до половини.

Знайомство з іншими функціями





■ Диск керування





DISP (відображення вмісту): зміна відображення на екрані.

ISO (ISO): дає змогу налаштувати чутливість з урахуванням рівня яскравості освітлення.

 (Індекс зображень): перегляд одночасно кількох зображень на екрані перегляду однієї фотографії.

 (Корект. експозиції): дає змогу компенсувати експозицію та яскравість зображення загалом.

 /  (Режим протягання): дає змогу перемикати методи зйомки, як-от покадрова зйомка, неперервна зйомка, автоспуск або пакетна зйомка.

 (Стандарт фокусув.): якщо натиснути цю кнопку, коли [Обл. фокусування] має значення [Зонне фокусування], [Регульована пляма], або [Розшир. рег. пляма], можна змінити положення області фокусування, натискаючи на диску керування кнопки  /  /  / . Також положення області фокусування можна змінити під час фотозйомки. При натисканні кнопки доступні функції змінюються залежно від опцій, вибраних для [Обл. фокусування] або [Центр. слідкуюч.AF].

■ Кнопка Fn (функція)

Дає змогу налаштувати і зберегти 12 функцій для подальшого використання під час зйомки.

- ① Натисніть кнопку Fn (виклик функцій).
- ② Виберіть потрібну функцію за допомогою кнопок ▲/▼/◀/▶ на диску керування.
- ③ Обертаючи диск керування, виберіть потрібне значення.

■ Коліщатко керування

Лише обертанням коліщатка керування можна миттєво змінити відповідне налаштування для кожного режиму зйомки.

■ Важіль перемикання AF/MF/AEL

Зміна положення важеля AF/MF/AEL дозволяє вибрати для кнопки AF/MF/AEL функцію AF/MF або AEL.

Якщо встановити важіль AF/MF/AEL у положення AF/MF і натиснути кнопку, буде тимчасово вибрано автоматичний або ручний режим фокусування (керування автофокусуванням або ручним фокусуванням). Якщо встановити важіль AF/MF/AEL у положення AEL і натиснути кнопку, експозицію буде заблоковано (блокування автоматичної експозиції).

Використання програмного забезпечення

Встановлення на комп'ютер наведеного нижче програмного забезпечення робить користування фотоапаратом більш зручним.

- PlayMemories Home™: імпортування зображень на комп'ютер, та використання цих зображень різноманітними способами (стор. 28).
- Image Data Converter: відображення і обробка зображень RAW.
- Remote Camera Control: керування фотоапаратом, підключеним до комп'ютера за допомогою USB-кабель.

Дане програмне забезпечення можна завантажити і встановити на комп'ютер з наведених нижче URL-адрес.

- 1 За допомогою Інтернет-браузера на комп'ютері перейдіть до поданої далі URL-адреси і виконайте вказівки на екрані, щоб завантажити потрібне програмне забезпечення.

Windows:

<http://www.sony.co.jp/imsoft/Win/>

Mac:

<http://www.sony.co.jp/imsoft/Mac/>

- Потрібне підключення до Інтернету.
- Докладніше про порядок використання читайте на сторінці підтримки або довідки програмного забезпечення.

Примітки

- Якщо використовується Remote Camera Control, виберіть кнопку MENU →  (Налаштуван.) → [USB-з'єднання] → [Віддалений ПК], а тоді підключіть фотоапарат до комп'ютера.

UA

Імпортування зображень на комп'ютер і їх використання (PlayMemories Home)

Програмне забезпечення PlayMemories Home дозволяє імпортувати фотографії та відео на комп'ютер і використовувати їх. Програма PlayMemories Home потрібна для імпортування на комп'ютер відео у форматі XAVC S та AVCHD.

<http://www.sony.net/pm/>



Імпортування зображень із фотоапарата

Відтворення імпортованих зображень



Обмін зображеннями у програмі PlayMemories Online™



Для Windows доступні також такі функції:



Перегляд зображень у режимі календаря



Створення диска з відео



Завантаження зображень у мережеві служби

Примітки

- Для використання програми PlayMemories Online або інших мережевих послуг потрібне підключення до Інтернету. У певних країнах чи регіонах програма PlayMemories Online або інші мережеві послуги можуть бути недоступними.
- Якщо на комп'ютері вже встановлено програмне забезпечення PMB (Picture Motion Browser), яким комплектуються моделі, випущені до 2011 р., програма PlayMemories Home замінить його під час встановлення. Використовуйте програмне забезпечення PlayMemories Home, яке заміняє PMB.
- Підключення фотоапарата до комп'ютера дозволяє встановити у PlayMemories Home нові функції. Рекомендується підключити фотоапарат до комп'ютера, навіть якщо програму PlayMemories Home вже встановлено на комп'ютері.

- Якщо відображається екран роботи або доступу, не від'єднуйте кабель Micro USB (додається) від фотоапарата. Це може призвести до пошкодження даних.
- Щоб відключити фотоапарат від комп'ютера, клацніть  на панелі завдань, після чого клацніть [Eject ILCE-6300].

Додавання функцій до фотоапарата

До фотоапарата можна додати потрібні функції, відвідавши веб-сайт завантаження програм  (PlayMemories Camera Apps™) в Інтернеті.

<http://www.sony.net/pmca/>

- Після встановлення програму можна викликати, торкнувшись смартфоном на базі Android із підтримкою технології NFC до позначки N на фотоапараті, використовуючи функцію [Один дотик(NFC)].

Кількість фотознімків і тривалість відеозапису

Кількість фотознімків і час запису залежать від умов здійснення зйомки та ємності карти пам'яті.



■ Фотографії

У таблиці нижче подано приблизну кількість зображень, які можна зберегти на карті пам'яті, відформатованій за допомогою цього фотоапарата. Значення визначено за допомогою стандартних карт пам'яті Sony для перевірки.

 **Розмір зображ.]: L: 24М**

Якщо для параметра  Формат] вибрано значення [3:2]*

Якість	Кількість фотознімків	
	8 Гб	64 Гб
Стандартний	1300 зображень	10500 зображень
Висока	820 зображень	6600 зображень
Найвища	405 зображень	3250 зображень
RAW і JPEG	215 зображень	1750 зображень
RAW	295 зображень	2400 зображень

* Якщо для параметра  Формат] встановлено інше значення, ніж [3:2], можна записати більше зображень, ніж вказано вище. (Крім випадків, коли для параметра  Якість] встановлено значення [RAW]).

Відео

Викладена нижче таблиця приблизно показує загальну тривалість запису з використанням карти пам'яті, відформатованої за допомогою цього фотоапарату. Тривалість зйомки відео XAVC S та AVCHD відповідає тривалості зйомки за умов, коли параметр [Подвійн. відео ЗАП.] має значення [Вимк].

Формат файлу	Налашт. запису	Тривалість запису (h (години), m (хвилини))		
		8 Гб	32 Гб	64 Гб
XAVCS 4K	30p 100M/25p 100M ^{Super} _{35mm}	9 m	35 m	1 h 15 m
	30p 60M/25p 60M ^{Super} _{35mm}	15 m	1 h	2 h 5 m
	24p 100M ^{Super} _{35mm} *1/ –	9 m	35 m	1 h 15 m
	24p 60M ^{Super} _{35mm} *1/ –	15 m	1 h	2 h 5 m
XAVCS HD	60p 50M ^{Super} _{35mm} /50p 50M ^{Super} _{35mm}	15 m	1 h 15 m	2 h 35 m
	30p 50M ^{Super} _{35mm} /25p 50M ^{Super} _{35mm}	15 m	1 h 15 m	2 h 35 m
	24p 50M ^{Super} _{35mm} *1/ –	15 m	1 h 15 m	2 h 35 m
	120p 100M/100p 100M	9 m	35 m	1 h 15 m
	120p 60M/100p 60M	15 m	1 h	2 h 5 m
	30p 16M*2/25p 16M*2	10 m	55 m	1 h 55 m
	24p 12M*1*2/ –	10 m	55 m	1 h 55 m
AVCHD	60i 24M(FX) ^{Super} _{35mm} / 50i 24M(FX) ^{Super} _{35mm}	40 m	3 h	6 h
	60i 17M(FH) ^{Super} _{35mm} / 50i 17M(FH) ^{Super} _{35mm}	55 m	4 h 5 m	8 h 15 m
	60p 28M(PS) ^{Super} _{35mm} / 50p 28M(PS) ^{Super} _{35mm}	35 m	2 h 30 m	5 h 5 m
	24p 24M(FX) ^{Super} _{35mm} / 25p 24M(FX) ^{Super} _{35mm}	40 m	3 h	6 h
	24p 17M(FH) ^{Super} _{35mm} / 25p 17M(FH) ^{Super} _{35mm}	55 m	4 h 5 m	8 h 15 m
MP4	1080/60p 28M ^{Super} _{35mm} / 1080/50p 28M ^{Super} _{35mm}	35 m	2 h 35 m	5 h 20 m
	1080/30p 16M ^{Super} _{35mm} / 1080/25p 16M ^{Super} _{35mm}	1 h	4 h 10 m	8 h 25 m
	720/30p 6M ^{Super} _{35mm} / 720/25p 6M ^{Super} _{35mm}	2 h 35 m	10 h 55 m	22 h

*1 Лише коли для параметра [Перем. NTSC/PAL] встановлено значення NTSC

*2 Формат файлу для зйомки з високою частотою кадрів (вказані значення позначають час зйомки, а не тривалість відтворення).

- Безперервна зйомка може тривати приблизно 29 хвилин (обмежено характеристиками виробу). Проте тривалість безперервної відеозйомки залежить від наведених нижче умов.

– Зйомка з високою частотою кадрів: приблизно 7 хвилин за [30р 16М]/ [25р 16М]; приблизно 5 хвилин 30 секунд за [24р 12М]

– Якщо вибрано формат файлів MP4 (28М): приблизно 20 хвилин (обмежено розміром файлу 4 Гб)

- Максимальна тривалість відеозапису може змінюватися, оскільки фотоапарат обладнано системою VBR (змінна швидкість потоку), яка автоматично налаштовує якість зображення в залежності від сцени зйомки. Під час зйомки об'єкта, що швидко рухається, зображення є чіткішим, а час зйомки коротший, адже для запису відео необхідно більше пам'яті.

Тривалість запису також може різнитись залежно від умов зйомки, об'єкта зйомки, а також від налаштувань розміру та якості зображення.

Примітки щодо неперервної відеозйомки

- Для високоякісної відеозйомки чи неперервної зйомки за допомогою датчика зображення необхідно багато енергії. Тому в разі продовження зйомки температура всередині фотоапарата збільшиться (особливо температура датчика зображення). Якщо таке стається, фотоапарат вимикається автоматично, оскільки вища температура впливає на якість зображень або внутрішній механізм фотоапарата.
- Доступна тривалість відеозйомки за умови початку зйомки із стандартними налаштуваннями після вимкнення живлення фотоапарата на деякий час є наступною. (Наведені нижче значення позначають неперервний час із моменту, коли фотоапарат починає запис, і до моменту, коли фотоапарат припиняє запис).

Навоколишня температура	Час неперервної зйомки відео (HD)	Час неперервної зйомки відео (4K)
20°C	Близько 29 хвилин	Близько 20 хвилин
30°C	Близько 29 хвилин	Близько 20 хвилин
40°C	Близько 29 хвилин	Близько 20 хвилин

HD: XAVC S HD 60p 50M/50p 50M

4K: XAVC S 4K 24p 60M

- Доступна тривалість відеозйомки залежить від температури, формату/ налаштувань зйомки чи стану фотоапарата перед початком зйомки. Якщо часто змінювати композицію чи знімати зображення після увімкнення живлення, температура всередині фотоапарата підвищиться, а доступна тривалість зйомки буде меншою.
- Якщо з'являється індикація [A], припиніть відеозйомку.
- Якщо фотоапарат припинить зйомку через температуру, залиште його на кілька хвилин, вимкнувши живлення. Почніть знімати після того, як температура всередині фотоапарата знизиться повністю.

Нотатки щодо користування фотоапаратом

Вбудовані функції фотоапарата

- Цей фотоапарат підтримує відео формату 1080 60р або 50р. На відміну від стандартних донедавна режимів запису, які використовували черезрядкову розгортку, цей фотоапарат під час запису використовує послідовну розгортку. Це підвищує роздільність і забезпечує більш згладжене та реалістичне зображення.
- Цей фотоапарат сумісний із форматом зйомки 4К 30р/4К 25р/4К 24р. Відео можна знімати із вищою роздільною здатністю, ніж формат високої чіткості.

Використання та догляд

Поводьтеся з виробом обережно, не розбирайте, не модифікуйте його, не піддавайте фізичним струсам та ударам (наприклад, ударам молотка), слідкуйте, щоб виріб не впав і не наступайте на виріб. Особливо обережного поводження потребує об'єktiv.

Примітки щодо запису/відтворення

- Перед початком зйомки зробіть пробні фотографії, щоб упевнитися, що фотоапарат працює належним чином.
- Цей фотоапарат захищений від пилу та вологи, проте не є водостійким та може бути пошкоджений бризками води.
- Не дивіться на сонце або джерело потужного світла крізь знятий об'єktiv. Це може завдати невірної шкоди зору. Або ж це може призвести до несправності об'єктива.
- У разі утворення конденсації вологи перш ніж використовувати фотоапарат, її слід усунути.
- Не трусіть фотоапарат і не стукайте по ньому. Це може спричинити виникнення несправності і неможливість виконання запису зображень. Крім того, може вийти з ладу носій інформації або можуть зазнати пошкоджень зображення.

Не використовуйте/не зберігайте фотоапарат у наступних місцях

- У дуже гарячих, холодних або вологих місцях
У таких місцях, як, наприклад, салон автомобіля, що стоїть на сонці, корпус фотоапарата може zdeформуватися, а це може спричинити несправність.
- Під прямим сонячним промінням або поблизу обігрівача
Корпус фотоапарата може знебарвитись або zdeформуватись, а це може спричинити несправність.
- У місцях, що піддаються сильному тремтінню або вібрації
- У місцях, де поширюються радіохвилі, випромінюється радіація або спостерігаються магнітні поля
У таких місцях фотоапарат може не виконувати запис чи відтворення зображень належним чином.
- У місцях з підвищеним вмістом піску або пилу
Не допускайте потрапляння піску чи пилу у фотоапарат. Це може спричинити несправність фотоапарата, яка інколи може бути не виправною.

Інформація щодо зберігання

Не забувайте одягати передню кришку об'єктива, коли фотоапарат не використовується.

Примітки щодо монітора, електронного видошукача та об'єктива

- Монітор та електронний видошукач виготовлено з використанням надзвичайно високоточної технології, що дозволяє ефективно використовувати понад 99,99 % пікселів. Однак на моніторі та електронному видошукачі можуть з'являтися крихітні чорні та/або яскраві цятки (білого, червоного, синього або зеленого кольору). Наявність цих цяток є звичним наслідком виробничого процесу і жодним чином не впливає на запис зображення.
- Не тримайте фотоапарат за монітор.
- Під час роботи об'єктива стежте за тим, щоб він не защемив пальці.

Про магніти

Позаду монітора та навколо спалаху встановлено магніти. Не притуляйте до монітора чи корпусу фотоапарата речі, які зазнають впливу магнітних полів, наприклад дискети чи кредитні картки.

Поради щодо зйомки з видошукачем

Під час зйомки з використанням видошукача ви можете відчувати певний дискомфорт, наприклад перенапруження зору, втому, закачування чи нудоту. Під час зйомки з видошукачем рекомендується регулярно робити перерви.

Рекомендована тривалість перерв або їх частота є індивідуальними для кожного, а тому вирішувати саме вам. Якщо ви відчуваєте дискомфорт, припиніть користуватися видошукачем, поки вам не стане краще, і за потребою проконсультуйтеся з лікарем.

Відомості про об'єктиви та приладдя

Рекомендовано використовувати об'єктиви/приладдя Sony, розроблені відповідно до характеристик цього фотоапарата.

Використання продукції інших виробників може спричинити неповне використання можливостей фотоапарата або призвести до відмов і неналежної роботи фотоапарата.

Примітки щодо спалаху

- Не тримайте фотоапарат за спалах і не прикладайте надмірної сили до нього.
- Якщо через відкритий спалах усередину потрапить вода, пил або пісок, це може стати причиною несправності.
- Закриваючи спалах, будьте обережні, щоб не прищемити пальці.

Про температуру фотоапарата

Під час використання корпус камери та акумулятор можуть нагріватися – це нормально.

Про захист від перегрівання

З метою захисту, залежно від температури фотоапарата і батареї, вам може не вдатися записати відео, або живлення може вимкнутись автоматично.

Перед тим, як вимкнеться живлення або відеозапис більше не буде можливим, на моніторі з'явиться повідомлення. У такому разі вимкніть фотоапарат і зачекайте, поки впаде температура фотоапарата і батареї. Якщо увімкнути фотоапарат, не давши йому та батареї достатньо охолонути, живлення може знову вимкнутися, і ви не зможете записувати відео.

Про заряджання батареї

Якщо батареєю не користувалися протягом тривалого часу, її, можливо, не вдасться зарядити до повної потужності.

Це зумовлено характеристиками власне батареї. Зарядіть батарею знову.

Попередження щодо авторських прав

- На телевізійні програми, фільми, відеострічки та інші матеріали може розповсюджуватися авторське право. Несанкціонований перезапис таких матеріалів може суперечити положенням закону про авторські права.
- Для запобігання протизаконного використання [Інф. про авт. права], коли позичаєте або передаєте фотоапарат, залишайте поля [Встан. фотографа] та [Встан. автор. право] пустими.
- Sony не несе жодної відповідальності за порушення або збитки через несанкціоноване використання [Інф. про авт. права].

Ми не надаємо жодних гарантій у випадку пошкодження даних чи несправностей під час їх запису

Компанія Sony не передбачає жодних гарантій у випадку неможливості виконання запису чи втрати або пошкодження знятих зображень або аудіоданих внаслідок несправності фотоапарата, носія інформації тощо. Рекомендується створювати резервні копії важливих даних.

Очищення поверхні фотоапарата

Витріть поверхню фотоапарата за допомогою м'якої, трохи вологої тканини, а потім витріть насухо. Для запобігання пошкодженню покриття або корпусу:

- не піддавайте фотоапарат впливу хімічних продуктів, таких як розчинник, бензин, спирт, речовина для відлякування комах, сонцезахисний крем або засіб від комах.

Догляд за монітором

- Крем для рук або зволожувач, залишені на моніторі, можуть розчинити його покриття. У разі потрапляння будь-яких із цих речовин на монітор, негайно їх витріть.
- Витираючи тонким папером або іншим матеріалом із силою, можна пошкодити покриття.
- Якщо на моніторі залишились відбитки пальців або бруд, слід акуратно видалити бруд і витерти монітор начисто м'якою ганчіркою.

Примітки щодо бездротової локальної мережі

Ми не несемо жодної відповідальності за будь-які збитки, які виникли внаслідок несанкціонованого доступу або використання записаних на фотоапараті даних через втрату чи крадіжку виробу.

Примітки щодо безпеки при використанні бездротової локальної мережі

- Завжди перевіряйте, що використовується захищена бездротова локальна мережа, щоб запобігти зламунню, доступу зловмисних третіх сторін або іншим уразливостям.
- Якщо використовується бездротова локальна мережа, важливо встановити налаштування безпеки.
- Якщо під час використання бездротової локальної мережі через відсутність заходів безпеки або будь-які незворотні обставини виникають проблеми із безпекою, компанія Sony не несе жодної відповідальності за пошкодження або збитки.

Технічні характеристики

Фотоапарат

[Система]

Тип фотоапарата: Цифровий фотоапарат зі змінним об'єктивом
Об'єктив: Об'єктив Sony з E-перехідником

[Датчик зображення]

Датчик зображення: датчик зображення CMOS формату APS-C (23,5 мм × 15,6 мм)
Кількість ефективних пікселів фотоапарата:
Прибл. 24 200 000 пікселів
Загальна кількість пікселів датчика зображення:
Прибл. 25 000 000 пікселів

[Захист від пилу]

Система: антистатичне покриття на оптичному фільтрі та ультразвуковий вібромеханізм

[Система автоматичного фокусування]

Система: система фазового виявлення/система виявлення контрастності
Діапазон чутливості: від EV-1 до EV20 (за еквівалента ISO 100, з об'єктивом F2,0)

[Керування експозицією]

Метод експовимірювання:
1 200-сегментне вимірювання датчиком зображення

Діапазон вимірювання: від EV-2 до EV20 (за еквівалента ISO 100, з об'єктивом F2,0)

Чутливість ISO (рекомендований індекс експозиції):

Фотографії: AUTO, ISO 100 – ISO 25 600 (розширений ISO: максимальний ISO 51 200)
Відео: AUTO, еквівалент ISO 100 – ISO 25 600

Корекція експозиції: ±5,0 EV (можливість перемикання кроків 1/3 та 1/2 EV)

[Затвор]

Тип: З електронним керуванням, вертикального ходу, шторно-щілинного типу

Діапазон витримки:

Фотографії: від 1/4 000 секунди до 30 секунд, BULB
Відео: від 1/4 000 секунди до 1/4 секунди (із кроком регулювання експозиції 1/3 EV)

– Пристрої з підтримкою режиму 1080 60i – до 1/60 секунди в режимі AUTO (до 1/30 секунди у режимі автоматичної довгої витримки)

– Пристрої з підтримкою режиму 1080 50i – до 1/50 секунди в режимі AUTO (до 1/25 секунди у режимі автоматичної довгої витримки)

Швидкість синхронізації зі спалахом: 1/160 секунди

[Носії даних]

Memory Stick PRO Duo, картка SD

[Монітор]

ПК-монітор: Широкоформатна панель, TFT 7,5 см (тип 3,0)

Загальна кількість точок:
921 600 точок

[Електронний видошукач]

Тип: електронний видошукач

Загальна кількість точок:
2 359 296 точок

Охоплення кадру: 100%

Збільшення:

Прибл. 1,07 ×

Прибл. 0,70 × (35 мм-формату еквівалент) з об'єктивом 50 мм на безкінечність, -1 м^{-1} (діоптрія)

Точка огляду (сумісність зі стандартом CIPA):

Прибл. 23 мм від окуляра, прибл. 21,4 мм від рамки окуляра при -1 м^{-1}

Налаштування діоптрій:

$-4,0 \text{ м}^{-1}$ до $+3,0 \text{ м}^{-1}$

[Вхідні/вихідні роз'єми]

Роз'єм Multi/Micro USB*:

Hi-Speed USB (USB 2.0)

* Підтримуються пристрої, сумісні з роз'ємом Micro USB.

HDMI: мікророз'єм HDMI типу D

Роз'єм  (для мікрофона):

∅ 3,5 мм стерео міні-роз'єм

[Живлення]

Тип батареї: Акумуляторний блок NP-FW50

[Споживання електроенергії (під час зйомки)]

У разі використання об'єктива E PZ 16 – 50 mm F3.5 – 5.6 OSS*

Прибл. 2,5 Вт (під час зйомки з використанням видошукача)

Прибл. 2,2 Вт (під час зйомки з використанням монітора)

* додається до ILCE-6300L

[Інше]

Exif Print: Сумісний

PRINT Image Matching III:
Сумісний

DPOF: Сумісний

Розміри (сумісність зі стандартом CIPA) (прибл.):
120,0 мм × 66,9 мм × 48,8 мм (Ш/В/Г)

Маса (сумісність зі стандартом CIPA) (прибл.):
404 г (з батареєю та Memory Stick PRO Duo)
361 г (лише фотоапарат)

Робоча температура:

Від 0 °C до 40 °C

Діапазон температур зберігання:

Від -20 °C до +60 °C

UA

Формат файлу:

Фотографія: сумісність із форматом JPEG (DCF вер. 2.0, Exif вер. 2.3, MPF Baseline), RAW (формат Sony ARW 2.3)
Відео (формат XAVC S): сумісність із форматом MPEG-4 AVC/H.264 XAVC S вер.1.0
Відео: MPEG-4 AVC/H.264
Звук: LPCM 2 канали (48 кГц 16-бітний)
Відео (формат AVCHD): Сумісний із форматом AVCHD Ver. 2.0
Відео: MPEG-4 AVC/H.264
Звук: 2-канальний Dolby Digital
Dolby Digital Stereo Creator
• Створено по ліцензії компанії Dolby Laboratories.
Відео (формат MP4):
Відео: MPEG-4 AVC/H.264
Звук: 2-канальний MPEG-4 AAC-LC
USB-з'єднання: Hi-Speed USB (USB 2.0)

[Спалах]

Ведуче число спалаху: 6 (у метрах за ISO 100)
Час перезарядження: Прибл. 4 секунди
Кут охоплення спалаху: охоплює кут зору 16 мм об'єктива (фокусна відстань, позначена на об'єктиві)
Корекція експозиції спалаху: $\pm 3,0$ EV (можливість перемикання кроків 1/3 та 1/2 EV)

[Бездротова локальна мережа]

Підтримуваний формат: IEEE 802.11 b/g/n
Частотний діапазон: 2,4 ГГц
Підтримувані протоколи безпеки: WEP/WPA-PSK/WPA2-PSK
Метод конфігурації: Wi-Fi Protected Setup (WPS)/вручну
Спосіб доступу: режим інфраструктури
NFC: сумісність із NFC Forum Type 3 Tag
Model No. WW906746

Адаптер змінного струму AC-UUD12/UUE12

Вимоги до живлення:
Змінний струм від 100 В до 240 В, 50 Гц/60 Гц, 0,2 А
Вихідна напруга:
Постійний струм 5 В, 1,5 А

Акумуляторний блок NP-FW50

Тип батареї:
Літій-іонний акумулятор
Максимальна напруга:
Постійний струм 8,4 В
Номінальна напруга:
Постійний струм 7,2 В
Максимальна напруга зарядження:
Постійний струм 8,4 В
Максимальний струм зарядження:
1,02 А
Ємність: 7,3 Вт/год (1 020 мА/год)

Об'єктив E PZ 16 – 50 mm F3.5 – 5.6 OSS*¹ (додається до ILCE-6300L)

Еквівалентна фокусна відстань
35 мм-формату*²: 24 мм – 75 мм

Групи/елементи об'єктива: 8 – 9

Кут зору*²: 83° – 32°

Мінімальний фокус*³:

0,25 м – 0,3 м

Максимальне збільшення: 0,215×

Мінімальне значення діафрагми:

f/22 – f/36

Діаметр фільтра: 40,5 мм

Розміри (макс. діаметр × висота):

Прибл. 64,7 мм × 29,9 мм

Вага: Прибл. 116 г

SteadyShot: доступно

*¹ Об'єктив Power zoom

*² Значення еквівалентної фокусної відстані 35 мм фотоапарата і кута зору визначені для фотоапаратів, обладнаних датчиком зображення розміру APS-C.

*³ Мінімальна відстань фокусування — це найменша відстань між датчиком зображення та об'єктом.



Конструкція та технічні характеристики можуть змінюватися без повідомлення.

Про фокусну відстань

Кут зображення цього фотоапарата є вужчим, ніж кут зображення фотоапарата 35-мм формату. Можна приблизно визначити еквівалент фокусної відстані фотоапарата 35-мм формату та знімати з таким самим кутом зображення, збільшивши фокусну відстань об'єктива наполовину.

Наприклад, у разі використання 50-мм об'єктива можна отримати приблизний еквівалент – 75-мм об'єктива фотоапарата 35-мм формату.

Торгові марки

- Memory Stick і  є торговими марками або зареєстрованими торговими марками Sony Corporation.
- XAVC S та  є зареєстрованими товарними знаками Sony Corporation.
- «AVCHD Progressive» і логотип «AVCHD Progressive» є товарними знаками Panasonic Corporation і Sony Corporation.
- Dolby і символ із подвійним D є товарними знаками компанії Dolby Laboratories.
- Назви HDMI та HDMI High-Definition Multimedia Interface, а також логотип HDMI є зареєстрованими товарними знаками або товарними знаками HDMI Licensing LLC у США та інших країнах.
- Windows є зареєстрованим товарним знаком корпорації Microsoft Corporation у Сполучених Штатах та/або інших країнах.
- Mac є зареєстрованим товарним знаком корпорації Apple Inc. у Сполучених Штатах та інших країнах.
- iPhone та iPad є зареєстрованими товарними знаками корпорації Apple Inc. у Сполучених Штатах та інших країнах.
- Логотип SDXC є товарним знаком SD-3C, LLC.
- Android та Google Play є товарними знаками Google Inc.

- Wi-Fi, логотип Wi-Fi, Wi-Fi Protected Setup є зареєстрованими товарними знаками або товарними знаками Wi-Fi Alliance.
- Позначка N є товарним знаком або зареєстрованим товарним знаком NFC Forum, Inc. у США та інших країнах.
- DLNA та DLNA CERTIFIED є товарними знаками Digital Living Network Alliance.
- Facebook і логотип «f» є торговими марками або зареєстрованими торговими марками Facebook, Inc.
- YouTube і логотип YouTube є торговими марками або зареєстрованими торговими марками Google Inc.
- Eye-Fi є торговою маркою Eye-Fi, Inc.
- Окрім цього, назви систем та виробів, використані у цьому посібнику, взагалі є торговими марками або зареєстрованими торговими марками їх відповідних розробників або виробників. Проте знаки TM або [®] можуть використовуватися у цьому посібнику не в усіх випадках.



Про прикладне програмне забезпечення GNU GPL/LGPL

Виріб використовує програмне забезпечення, на яке розповсюджується Загальна публічна ліцензія (General Public License) GNU (далі у тексті – «GPL») або Загальна громадська ліцензія обмеженого використання (Lesser General Public License) GNU (далі у тексті – «LGPL»).

Це означає, що за умовами ліцензій GPL/LGPL, які додаються, користувач має право на доступ, зміни і подальше розповсюдження вихідного коду цих програм. Вихідний код доступний в Інтернеті. Щоб його завантажити, скористайтеся такою URL-адресою: <http://oss.sony.net/Products/Linux/>

Просимо користувачів не звертатися до нас стосовно вмісту вихідного коду. Тексти ліцензій (англійською мовою) збережено у внутрішній пам'яті виробу. Щоб ознайомитися із ліцензіями в папці «PMHOME» - «LICENSE», встановіть підключення виробу до комп'ютера як зовнішнього запам'ятовуючого пристрою.

Додаткову інформацію стосовно цього виробу та відповіді на часті запитання можна знайти на веб-сайті служби підтримки споживачів компанії Sony.

<http://www.sony.net/>

För att lära dig mer om kameran ("Hjälpguide")



"Hjälpguiden" är en on-line-bruksanvisning. "Hjälpguiden" går att läsa på en dator eller en smartphone.

Använd den för att hitta djupgående instruktioner för de många olika funktionerna på kameran.

URL:

http://rd1.sony.net/help/ilc/1540/h_zz/



Hur man öppnar guiden

Den här kameran har en inbyggd instruktionsguide.

Kameraguide

I den inbyggda kameraguiden visas förklaringar av den menyfunktion eller inställning som är vald för tillfället.

- ① Tilldela kameraguiden till önskad knapp med hjälp av [Spec.knapp(Tagn.)].
MENU-knappen →  (Anpassade inställningar) → [Spec.knapp(Tagn.)] → Välj den knapp som den här funktionen är inställd för. → [Kameraguide]
- ② Tryck på MENU-knappen och använd styrratten för att välja en MENU-punkt som du vill se förklaringen för, och tryck sedan på den knapp som [Kameraguide]-funktionen är inställd för.

VARNING

Utsätt inte enheten för regn eller fukt eftersom det kan medföra risk för brand eller elstötår.

VIKTIGA SÄKERHETS- ANVISNINGAR -SPARA DESSA ANVISNINGAR VARNING FÖLJ DESSA ANVISNINGAR NOGGRANT FÖR ATT MINSKA RISKEN FÖR BRAND OCH ELSTÖTÅR



VARNING!

Batterier

Batteriet kan brista om det hanteras ovarsamt, vilket kan leda till brand eller risk för kemiska brännskador. Vidta följande försiktighetsåtgärder.

- Plocka inte isär.
- Se till att inte batteriet kommer i kläm och skydda det mot våld och stötår och se upp så att du inte utsätter det för slag, tappar det eller trampar på det.
- Kortslut inte batteriet och låt inte metallföremål komma i kontakt med batteriets kontakter.

- Utsätt inte batteriet för temperaturer som överstiger 60 °C. Sådana temperaturer kan uppstå t.ex. i direkt solljus eller i en bil som står parkerad i solen.
- Bränn inte upp det eller kasta in det i en eld.
- Använd inte skadade eller läckande litiumjonbatterier.
- Ladda upp batteriet med en batteriladdare från Sony eller med en enhet som kan ladda upp batteriet.
- Förvara batteriet utom räckhåll för små barn.
- Håll batteriet torrt.
- Byt bara ut batteriet mot ett batteri av samma typ, eller mot en typ som rekommenderas av Sony.
- Kassera förbrukade batterier omedelbart på det sätt som beskrivs i instruktionerna.

Använd närmaste vägguttag för att ansluta den medföljande eller rekommenderade nätadaptern/batteriladdaren. Dra genast ut stickkontakten ur vägguttaget för att bryta strömtillförseln om det skulle uppstå något fel medan denna produkt används. Om produkten är försedd med en laddningslampa så observera att produkten fortfarande är ansluten till elnätet även om lampan är släckt.

Om en nätkabel medföljer är den enbart avsedd för den här utrustningen, och bör inte användas tillsammans med annan elektrisk utrustning.

Nätkabel

För kunder i Storbritannien och Saudiarabien, och på Irland, Malta och Cypern

Använd nätkabel (A). Nätkabel (B) är inte avsedd för ovanstående länder och områden, och får av säkerhetsskäl inte användas där.

För kunder i övriga EU-länder och områden

Använd nätkabel (B).

(A)

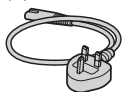

(B)



Obs!

Om statisk elektricitet eller elektromagnetism gör att informationsöverföringen avbryts (överföringen misslyckas) startar du om programmet eller kopplar loss kommunikationskabeln (USB-kabel eller liknande) och sätter tillbaka den igen.

Denna produkt har testats och befunnits motsvara kraven som ställs i EMC-reglerna för anslutningskablar på upp till 3 meter.

Elektromagnetiska fält med vissa frekvenser kan påverka bilden och ljudet på den här produkten.

För kunder i Europa

Anmärkning för kunder i de länder som följer EU-direktiv

Tillverkare: Sony Corporation, 1-7-1 Konan Minato-ku Tokyo, 108-0075 Japan
För EU:s produktöverensstämmelse: Sony Belgium, bijkantoor van Sony Europe Limited, Da Vincilaan 7-D1, 1935 Zaventem, Belgien



Härmed intygar Sony Corporation att denna utrustning står i överensstämmelse med de väsentliga egenskapskrav och övriga relevanta bestämmelser som framgår av direktiv 1999/5/EG. För ytterligare information gå in på följande hemsida:

<http://www.compliance.sony.de/>

I Avfallsinstruktion rörande förbrukade batterier och elektronisk utrustning (gäller i EU och andra europeiska länder med separata insamlingsystem)



Denna symbol på produkten, batteriet eller på förpackningen betyder att produkten samt batteriet inte skall behandlas som vanligt hushållsavfall.

På vissa batterier kan denna symbol användas i kombination med en kemisk symbol. Den kemiska symbolen för kvicksilver (Hg) eller bly (Pb) läggs till om batteriet innehåller mer än 0,0005% kvicksilver eller 0,004% bly.

För att säkerställa för att dessa produkter och batterier blir hanterade på ett riktigt sätt, kommer du att bidra till att skydda miljön och människors hälsa från potentiella negativa konsekvenser som annars orsakats av felaktig avfallshantering. Återvinning av materialet vill bidra till att bevara naturens resurser.

När det gäller produkter som av säkerhet, prestanda eller dataintegritetsskäl kräver permanent anslutning av ett inbyggt batteri, bör detta batteri bytas av en auktoriserad servicetekniker.

För att försäkra att batteriet och de elektriska produkter blir behandlat korrekt skall dessa produkter levereras till en återvinningsstation för batterier och elektriska produkter när de är förbrukat.

För alla andra batterier, vänligen se avsnittet om hur man tar bort batteriet på ett säkert sätt. Lämna batteriet på en återvinningsstation för förbrukade batterier.

För mer detaljerad information rörande korrekt avfallshantering av denna produkt eller batterier, vänligen kontakta ditt kommunkontor, din avfallsstation eller din återförsäljare där du köpt produkten eller batteriet.

Innehållsförteckning

Kameraförberedelser

Steg 1 sidan 7

- Kontroll av de medföljande tillbehören
- Delarnas namn
- Isättning av batteripaketet
- Uppladdning av batteripaketet
- Isättning av ett minneskort (säljs separat)
- Montering/avtagning av objektivet
- Inställning av språk och klocka

Grundläggande användningssätt

Steg 2 sidan 22

- Tagning av stillbilder/inspelning av filmer

Uppspelningsfunktioner

Steg 3 sidan 23

- Uppspelning av bilder

Tagningsfunktioner

Steg 4 sidan 24

- Introduktion av övriga funktioner

Användning av en dator

sidan 25

- Hur man använder olika sorters mjukvara
- För att importera bilder till datorn och använda dem på olika sätt (PlayMemories Home)

För att lägga till ytterligare funktioner i kameran

sidan 27

- För att lägga till ytterligare funktioner i kameran

Övrigt

sidan 27

- Antal lagringsbara stillbilder och inspelningsbar tid för filmer
- Att observera angående kontinuerlig filminspelning
- Att observera när kameran används
- Tekniska data

Den här bruksanvisningen täcker flera olika modeller som levereras med olika objektiv.

Modellnamnet varierar beroende på vilket objektiv kameran levereras med. Vilka modeller som säljs varierar i olika länder och områden.

Modellnamn	Objektiv
ILCE-6300	Medföljer ej
ILCE-6300L	E PZ 16 – 50 mm

Kontroll av de medföljande tillbehören

Kontrollera allra först kamerans modellnamn (sidan 6). Vilka tillbehör som medföljer varierar beroende på modellen. Siffrorna inom parentes anger antalet.

■ Medföljer alla modeller

- Kamera (1)
- Nätkabel (1)* (medföljer i somliga länder och områden)



* Flera strömkablar kan medfölja kameran. Använd den som passar i ditt land/region. Se sidan 4.

- Återuppladdningsbart batteripaket NP-FW50 (1)

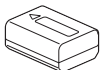

- Mikro-USB-kabel (1)

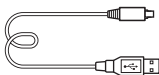

- Nätadapter (1)

- Axelrem (1)

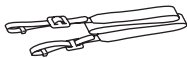

- Ögonmussla (1)



- Skoskydd (1) (monterat på kameran)
- Handledning (det här häftet) (1)
- Wi-Fi Connection/One-touch (NFC) Guide (1)
I denna guide förklaras funktionerna som kräver Wi-Fi-anslutning.

■ ILCE-6300

- Husskydd (1) (monterat på kameran)

■ ILCE-6300L

- E PZ 16 – 50 mm zoomobjektiv (1) (monterat på kameran)/Främre linsskydd (1) (monterat på objektivet)

SE

Delarnas namn

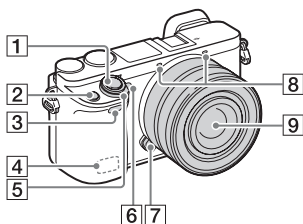

När objektivet är avtaget

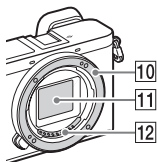



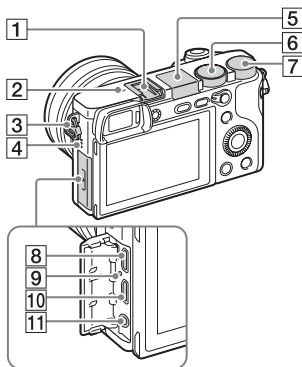

- 1 Avtryckare
- 2 C1-knapp (specialknapp 1)
- 3 Fjärrsensor
- 4 Wi-Fi-antenn (inbyggd)
- 5 ON/OFF-knapp (strömbrytare)
- 6 Självutlösarlampa/AF-lampa
- 7 Objektivfrigöringsknapp
- 8 Mikrofon*¹
- 9 Objektiv
- 10 Fattning
- 11 Bildsensor*²
- 12 Objektivkontakter*²

*¹ Täck inte över denna del under filminspelning.

*² Rör inte direkt vid denna del.



- 1 Multi-gränssnittssko*
- 2  Bildsensorpositionsmerke
- 3 Axelremsögla
- 4 Högtalare
- 5 Blixt
 - Tryck på  (blixtuppfällning)-knappen för att använda blixten. Blixten fälls inte upp automatiskt.
 - Tryck tillbaka blixten ner i kamerahuset när den inte ska användas.
- 6 Lägesomkopplare
 - AUTO** (Autoläge)/
 - P** (Autoprogram)/
 - A** (Bländarprioritet)/
 - S** (Slutarprioritet)/
 - M** (Manuell exponering)/
 - 1/2** (Hämta från minnet)/
 -  (Film/HFR)/
 -  (Panorering)/
 - SCN** (Scenval)

- 7** Manöverratt
- 8** Multi/mikro-USB-terminal*
 - För anslutning av mikro-USB-kompatibla apparater.
- 9** Laddningslampa
- 10** HDMI-mikrouttag
- 11** (mikrofon)-ingång
 - När en separat mikrofon kopplas in slås den på automatiskt. Om den separata mikrofonen är av en sådan typ som förses med ström när den kopplas in, drivs mikrofonen med ström från kameran.

* För närmare detaljer om vilka tillbehör som är kompatibla med multi-gränssnittsskon och multi/mikro-USB-terminal, besök Sonys webbplats, eller kontakta din Sony-handlare eller närmaste auktoriserade Sony-serviceverkstad. Det går även att använda tillbehör som passar till den vanliga tillbehörsskon. Vi kan dock inte garantera att tillbehör av andra fabrikat går att använda.

ni Multi
Interface Shoe

Accessory Shoe

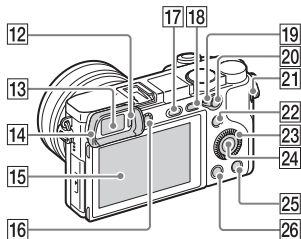

12 Ögonsensor

13 Sökare

14 Ögonmussla

- Inte monterad på kameran vid leveransen från fabriken. Vi rekommenderar att du sätter på ögonmusslan när du tänker använda sökaren.

Montering/avtagning av ögonmusslan

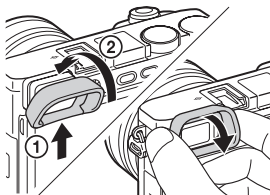

- Ta av ögonmusslan när ett tillbehör (säljs separat) ska monteras på multi-gränssnittsskon.

SE

15 Bildskärm

- Det går att vrida skärmen till en lämplig vinkel där bilden går lätt att se så att det går att ta bilder i alla lägen.

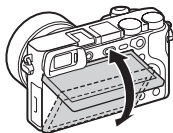

16 Dioptrijusteringsratt

- Vrid på dioptrijusteringsratten för att justera okularet i förhållande till din syn så att bilden och indikeringarna syns så klart och tydligt som möjligt i sökaren. Om det är svårt att vrida på dioptrijusteringsratten, så ta först av ögonmusslan och vrid sedan på ratten.

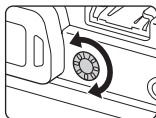

17 ⚡ (Blixtuppfällning)-knapp

18 MENU-knapp

19 AF/MF/AEL-omkopplare

20 För tagning: AF/MF-knapp/

AEL-knapp

För uppspelning: ⊕ (förstora)-knapp

21 MOVIE (film)-knapp

22 För tagning:

Fn (Funktion)-knapp

För uppspelning:

↵ (Skicka t. Smartph.)-knapp

- Det går att tända skärmen för [Skicka t. Smartph.]-funktionen genom att trycka på ↵ (Skicka t. Smartph.)-knappen.

23 Styrratt

24 Mittknapp

25 C2 (specialknapp 2)-knapp /

🗑️ (radera)-knapp

26 ▶ (Uppspelning)-knapp

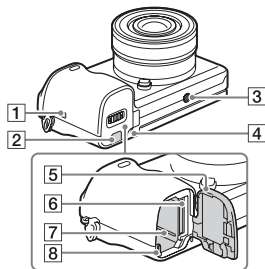

1 N (N-märke)

- Rör vid det här märket för att ansluta kameran till en smartphone som är utrustad med NFC-funktion.
- NFC (Near Field Communication) är en internationell standard för trådlös kommunikationsteknik på kort håll.

- 2** Lock för anslutningsplatta
- Använd detta lock när en nätadapter av typ AC-PW20 (säljs separat) används. Skjut in anslutningsplattan i batterifacket, och dra sedan sladden igenom locket för anslutningsplattan på det sätt som visas i nedanstående figur.

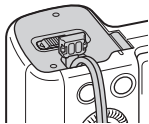

- Kontrollera att sladden inte kommer i kläm när du stänger locket.

- 3** Stativfäste
- Använd ett stativ med en skruvlängd på högst 5,5 mm. Annars går det inte att skruva fast kameran ordentligt, och det finns även risk för skador på kameran.
- 4** Åtkomstlampa
- 5** Lock till batteri/minneskortsfacket
- 6** Minneskortsfack
- 7** Batterifack
- 8** Batterispärr

Objektiv

Se sidan 36 angående tekniska data för objektiven.

E PZ 16 – 50 mm F3.5 – 5.6 OSS (levereras tillsammans med ILCE-6300L)

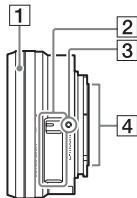

- 1** Zoomring/skarpeinställningsring
- 2** Zoomknapp
- 3** Monteringsmärke
- 4** Objektivkontakter*

* Rör inte direkt vid denna del.

Isättning av batteripaketet

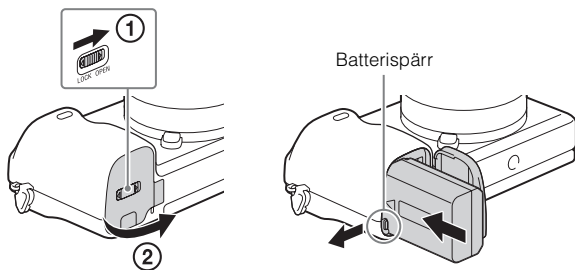

1 Öppna locket.

2 Sätt i batteripaketet.

- Håll batterispärren undantryckt och skjut in batteripaketet på det sätt som visas i figuren. Kontrollera att batterispärren låses när batteripaketet har skjutits in.
- Om man försöker stänga locket när batteripaketet är felaktigt isatt finns det risk för skador på kameran.

Uppladdning av batteripaketet

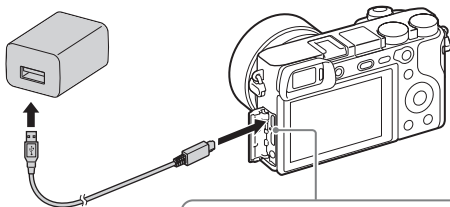

Laddningslampa

Tänd: Uppladdning

Av: Uppladdningen klar

Blinkar:

Ett uppladdningsfel har uppstått, eller uppladdningen har avbrutits tillfälligt eftersom kamerans temperatur är utanför rätt område

1 Anslut kameran till nätadaptern (medföljer) med hjälp av mikro-USB-kabeln (medföljer).

2 Anslut nätadaptern till ett vägguttag.

Laddningslampan lyser orange och uppladdningen startar.

- Stäng av kameran medan batteripaketet laddas upp.
- Det går att ladda upp batteripaketet även medan det fortfarande är delvis laddat.
- Om laddningslampan börjar blinka innan uppladdningen är klar, så ta ut batteripaketet och sätt i det igen.
- I somliga länder och områden måste man först ansluta nätkabeln till nätadaptern och därefter ansluta nätadaptern till ett vägguttag.

Anmärkningar

- Om laddningslampan på kameran börjar blinka medan nätadaptern är ansluten till vägguttaget betyder det att uppladdningen har avbrutits tillfälligt på grund av att temperaturen är utanför det rekommenderade området. När temperaturen kommit tillbaka inom det lämpliga området återupptas uppladdningen. Vi rekommenderar att batteripaketet laddas upp vid en omgivningstemperatur på 10 °C till 30 °C.

- Det kan hända att batteripaketet inte går att ladda upp på ett effektivt sätt om dess kontakter är smutsiga. Torka i så fall bort allt damm och all smuts från batteripaketets kontakt del med en mjuk duk eller en bomullspinne.
- Anslut nätadaptern (medföljer) till närmaste vägguttag. Om det skulle uppstå något fel medan nätadaptern används, så dra genast ut stickkontakten ur vägguttaget för att bryta strömtillförseln.
- Dra ut nätadapterns stickkontakt ur vägguttaget när uppladdningen är klar.
- Var noga med att bara använda Sonys egna batteripaket, mikro-USB-kabel (medföljer) och nätadapter (medföljer).

■ Uppladdningstid (Full uppladdning)

Uppladdningstiden är ungefär 150 minuter när nätadaptern (medföljer) används. Uppladdningslampan tänds och släcks sedan genast igen när batteripaketet är fullt uppladdat.

Anmärkningar

- Ovanstående uppladdningstid gäller vid uppladdning av ett helt urladdat batteripaket vid en temperatur på 25 °C. Uppladdningen kan ta längre tid beroende på användningsförhållandena och andra faktorer.

■ Uppladdning genom att ansluta kameran till en dator

Batteripaketet går att ladda upp genom att ansluta kameran till en dator med hjälp av en mikro-USB-kabel.

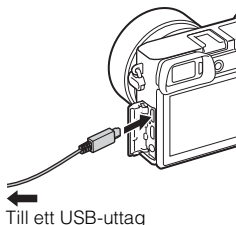

Anmärkningar

- Om kameran ansluts till en bärbar dator som inte är ansluten till en strömkälla förbrukas datorns batteriström. Undvik att ladda upp batteripaketet under alltför lång tid.
- Undvik att slå på, stänga av eller starta om datorn, eller väcka den från viloläge, när kameran är ansluten till den via USB. Det kan leda till fel på kameran. Koppla bort kameran från datorn innan du slår på, stänger av eller startar om datorn, eller väcker den från viloläge.
- Vi kan inte garantera att uppladdning fungerar med en hembyggd eller ombyggd dator.

Batteribrukstid och antal bilder som går att lagra och spela upp

		Batteribrukstid	Antal bilder
Tagning (stillbilder)	Bildskärm	—	Ca. 400 bilder
	Sökare	—	Ca. 350 bilder
Typisk filminspelning	Bildskärm	Ca. 75 min.	—
	Sökare	Ca. 70 min.	—
Kontinuerlig filminspelning	Bildskärm	Ca. 115 min.	—
	Sökare	Ca. 115 min.	—
Uppspelning (stillbilder)		Ca. 360 min.	Ca. 7100 bilder

Anmärkningar

- Ovanstående antal bilder gäller när batteripaketet är fullt uppladdat. Antalet bilder kan sjunka beroende på användningsförhållandena.
- Antalet bilder som går att lagra gäller vid tagning under följande förhållanden:
 - Ett Sony Memory Stick PRO Duo™ (Mark2)-minneskort (säljs separat) används.
 - Vid användning av ett E PZ 16 – 50 mm F3.5 – 5.6 OSS-objektiv.
 - Batteripaketet används vid en omgivningstemperatur på 25 °C.
 - [Sökareljusstyrka]: [Manuell] [±0]
 - [Skärmljusstyrka]: [Manuell] [±0]
 - [Visningskvalitet]: [Standard]
- Antalet bilder som anges vid ”Tagning (stillbilder)” är baserat på CIPA-standardens, och gäller vid tagning under följande förhållanden: (CIPA: Camera & Imaging Products Association)
 - Punkten DISP är inställd på [Visa all info].
 - [Fokusläge]: [Automatisk AF]
 - Kameran tar en bild var 30:e sekund.
 - Blixten används för varannan bild.
 - Kameran slås på och stängs av efter var tionde bild.
- Antalet minuter för filminspelning är baserat på CIPA-standardens, och gäller vid inspelning under följande förhållanden:
 - [REK] Inspelningsinst.: XAVC S HD 60p 50M ^{Super 35mm} / 50p 50M ^{Super 35mm}.
 - Typisk filminspelning: Batteribrukstid baserad på upprepad inspelningsstart/stopp, zoomning, påslagning/avstängning, osv.
 - Kontinuerlig filminspelning: Batteribrukstid baserad på oavbruten inspelning tills gränsen (29 minuter) har uppnåtts, och därefter fortsatt inspelning genom att trycka på MOVIE-knappen igen. Övriga funktioner, som t.ex. zoomen, används inte.

■ Strömförsörjning

Det går att använda kameran medan den drivs med nätström med hjälp av den medföljande nätadaptern.

Anmärkningar

- Kameran slås inte på om batteriströmmen är slut. Sätt i ett tillräckligt uppladdat batteripaket i kameran.
- Om kameran används medan den drivs med ström från ett vägguttag, så kontrollera att ikonen () visas på bildskärmen.
- Ta inte ut batteripaketet medan kameran drivs med nätström. Om man tar ut batteripaketet stängs kameran av.
- Ta inte ut batteripaketet medan åtkomstlampan (sidan 11) lyser. I så fall kan data på minneskortet bli skadade.
- När kameran är påslagen laddas inte batteripaketet upp, även om kameran är ansluten till nätadaptern.
- Under somliga användningsförhållanden kan det hända att batteriström förbrukas som backup även om kameran är ansluten till nätadaptern medan den används.
- Koppla inte loss mikro-USB-kabeln medan kameran drivs med ström via USB-anslutningen. Stäng av kameran innan du kopplar loss mikro-USB-kabeln.
- När kameran drivs med ström via en USB-anslutning stiger temperaturen inuti kameran, vilket kan leda till att det inte går att spela in lika länge i taget.
- Om du driver kameran med en mobilladdare så kontrollera först att mobilladdaren är fullt uppladdad innan du börjar använda den. Glöm heller inte att kontrollera den återstående laddningen i mobilladdningen under användningen.

Isättning av ett minneskort (säljs separat)

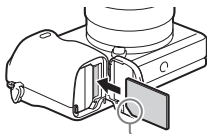
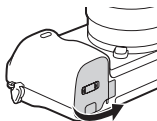

Kontrollera att det fasade hörnet är vänt åt rätt håll.

1 Öppna locket.

2 Sätt i minneskortet.

- Se till att det fasade hörnet är vänt på det håll som visas i figuren, och stick sedan in minneskortet tills det klickar till på plats.

3 Stäng locket.

■ Minneskort som går att använda

Minneskort	För stillbilder	För filmer		
		MP4	AVCHD	XAVC S
Memory Stick PRO Duo	✓	✓ (gäller endast Mark2)	✓ (gäller endast Mark2)	—
Memory Stick PRO-HG Duo™	✓	✓	✓	✓*1
Memory Stick Micro™ (M2)	✓	✓ (gäller endast Mark2)	✓ (gäller endast Mark2)	—
SD-minneskort	✓	✓*2	✓*2	—
SDHC-minneskort	✓	✓*2	✓*2	✓*3
SDXC-minneskort	✓	✓*2	✓*2	✓*3
microSD-minneskort	✓	✓*2	✓*2	—
microSDHC-minneskort	✓	✓*2	✓*2	✓*3
microSDXC-minneskort	✓	✓*2	✓*2	✓*3

SE

*1 Filmer går inte att spela in med 100 Mbps eller däröver.

*2 SD hastighetsklass 4: CLASS 4 eller snabbare, eller UHS hastighetsklass 1: U1 eller snabbare

*3 Minneskort som uppfyller alla följande krav:

– En kapacitet på minst 4 GB

– SD hastighetsklass 10: CLASS 10, eller UHS hastighetsklass 1: U1 eller snabbare

För inspelning med 100 Mbps eller däröver krävs UHS hastighetsklass 3: U3 krävs.

- För närmare detaljer om hur många stillbilder som går att lagra och hur länge det går att spela in, se sidorna 27 till 28. Använd tabellerna som hjälp för att välja ett minneskort med önskad kapacitet.

Anmärkingar

- När ett SDHC-minneskort används för att spela in XAVC S-filmer under lång tid, delas de inspelade filmerna upp i filer på 4 GB. De uppdelade filerna går sedan att slå samman till en enda fil igen med hjälp av PlayMemories Home.
- Vi kan inte garantera att alla minneskort fungerar ordentligt. För minneskort av andra fabrikat än Sony, kontakta respektive tillverkare.
- Om du använder Memory Stick Micro-minneskort eller microSD-minneskort i den här kameran, så var noga med att även använda rätt sorts adapter.

För att ta ut minneskortet/batteripaketet

Minneskort: Tryck in minneskortet en gång för att ta ut det.

Batteripaket: Skjut batterispärren åt sidan. Var försiktig så att du inte tappar batteripaketet.

Anmärkingar

- Ta aldrig ut minneskortet eller batteripaketet medan åtkomstlampan (sidan 11) lyser. Det kan leda till att data på minneskortet blir skadade.

Montering/avtagning av objektivet

Ställ först in strömbrytaren (ON/OFF) på kameran på OFF innan du sätter på eller tar av objektivet.

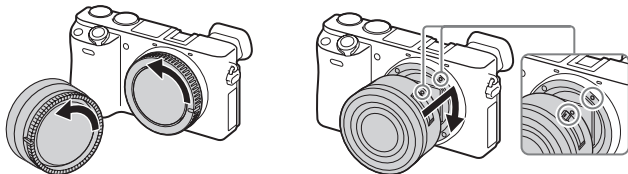

1 Om ett linsskydd eller förpackningslock är påsatt på objektivet eller kameran, så ta av det.

- Byt objektiv kvickt på en så dammfri plats som möjligt för att undvika att det kommer in damm eller skräp i kameran.

2 Sätt på objektivet genom att passa ihop de vita indexmärkena på objektivet och kameran.

- Håll kameran vänd nedåt för att undvika att det kommer in damm i kameran.

3 Tryck objektivet lätt mot kameran och vrid det medurs tills det klickar till i låst läge.

- Var noga med att sätta på objektivet rakt.

Anmärkingar

- Tryck inte på objektivfrigöringsknappen när du sätter på ett objektiv.
- Undvik att ta i alltför hårt när du sätter på ett objektiv.
- En objektivadapter (säljs separat) krävs för att sätta på objektiv med A-fatning (säljs separat). Se bruksanvisningen som medföljer objektivadaptern för närmare detaljer.
- Om du använder ett objektiv som är försett med objektivfäste, så skruva fast fästet på objektivsidan i stativet för att hålla balansen.

SE

■ Avtagning av objektivet

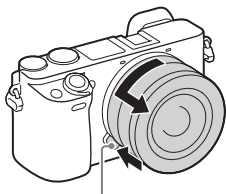

Objektivfrigöringsknapp

-
- 1 Tryck in objektivfrigöringsknappen så långt det går och vrid objektivet moturs tills det stannar.
-

Anmärkningar

- Om det skulle komma in damm eller skräp i kameran medan du byter objektiv, och det fastnar på bildsensorn (den del som omvandlar ljuset till en digital signal) kan det hända att det syns som mörka fläckar i bilden, beroende på tagningsförhållandena. Kameran vibrerar en aning när den stängs av, då funktionen mot damm aktiveras för att förhindra att damm fastnar på bildsensorn. Var ändå noga med att sätta på och ta av objektivet så fort som möjligt på en dammfri plats.
- Om det har fastnat främmande föremål på bildsensorn, så prova först att använda [Rengöringsläge] och blås vid behov bort skräpet med en blåsborste. Se "Hjälpguiden" för närmare detaljer om hur man gör.
- Låt aldrig kameran ligga med objektivet avtaget.
- Om du vill använda ett husskydd eller bakre objektivlock, så köp ett ALC-B1EM (husskydd) respektive ALC-R1EM (bakre objektivlock) (säljs separat).
- Om du använder ett objektiv med motorzoom, så ställ in ON/OFF-knappen (strömbrytaren) på kameran på OFF och kontrollera att objektivet har dragits in helt innan du byter objektiv. Om objektivet inte har dragits in, så försök inte trycka in det med våld.
- Var försiktig så att du inte råkar röra vid zoom/skärpeinställningsringen av misstag när du monterar kameran på stativ.

Inställning av språk och klocka

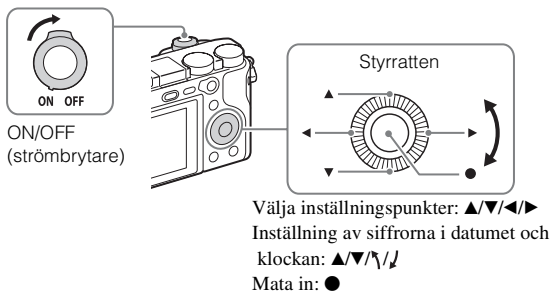

- 1** Ställ ON/OFF-knappen (strömbrytare) på ON.
Den allra första gången man slår på kameran tänds en språkinställningsskärm.
 - Det kan ta en liten stund innan kameran slås på och går att använda.
- 2** Välj önskat språk, och tryck sedan på ● på styrratten.
Datum- och klockinställningsskärmen tänds.
- 3** Kontrollera att [Enter] är valt på skärmen, och tryck sedan på ●.
- 4** Välj önskad geografisk plats enligt anvisningarna på skärmen, och tryck sedan på ●.
- 5** Ställ in [Sommartid], [Datum/Tid] och [Datumformat], och tryck sedan på ●.
 - Vid inställning av punkten [Datum/Tid] är klockan 12 på natten 12:00 AM, och klockan 12 på dagen 12:00 PM.
- 6** Kontrollera att [Enter] är valt, och tryck sedan på ●.

SE

Tagning av stillbilder/inspelning av filmer

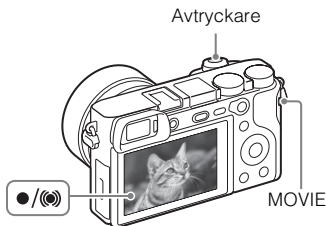

Tagning av stillbilder

- 1 Tryck ner avtryckaren halvvägs för att ställa in skärpan.
När skärpan är inställd tänds indikatorn ● eller (☉).
- 2 Tryck ner avtryckaren helt för att ta bilden.

Inspelning av filmer

- 1 Tryck på MOVIE (film)-knappen för att starta inspelningen.
 - När ett objektiv med zoomspak används: Använd zoomspaken.
 - När ett objektiv med zoomring används: Vrid på zoomringen.
- 2 Tryck ner MOVIE-knappen en gång till för stoppa inspelningen.

Anmärkningar

- Det går att spela in oavbrutet i upp till ungefär 29 minuter i taget med kamerans standardinställningar när den omgivande temperaturen är ungefär 25 °C. (Den maximala möjliga inspelningstiden för filmer varierar beroende på temperaturen, användningsmiljön, inspelningsformatet och inspelningsinställningarna, samt kamerans användningsförhållanden innan inspelningen startas (sidan 29)). När filminspelningen avbryts går det att starta om inspelningen genom att trycka på MOVIE-knappen igen. Det kan hända att inspelningen avbryts för att skydda kameran på grund av kamerans eller batteripaketets temperatur.
- Dra inte upp blixten för hand. Detta kan orsaka fel.

- Om man zoomar medan man filmar kommer användningsljud från kameran med i inspelningen. Det kan även hända att ljudet av hur MOVIE-knappen används blir inspelat när filminspelningen avslutas.

Uppspelning av bilder

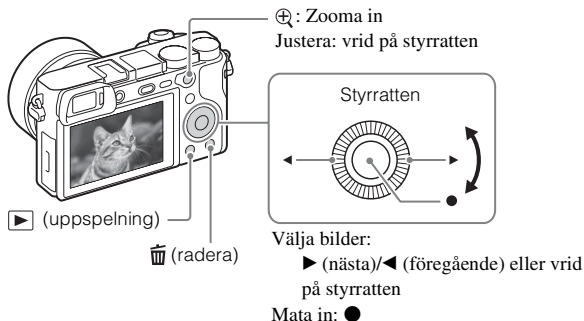

1 Tryck på ▶ (uppspelning)-knappen.

■ För att se nästa/föregående bild

Välj bild genom att trycka på ▶ (nästa)/◀ (föregående) på styrratten eller genom att vrida på styrratten. Tryck på ● i mitten på styrratten för att spela upp filmer.

■ För att radera en bild

- ① Tryck på 🗑️ (Radera)-knappen.
- ② Välj [Radera] med ▲ på styrratten, och tryck sedan på ●.

SE

■ För att återgå till att ta bilder

Tryck ner avtryckaren halvvägs.

Introduktion av övriga funktioner

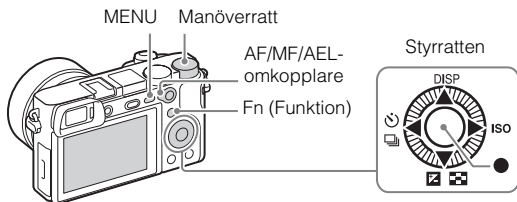



■ Styratten





DISP (Visat innehåll): Används för att ändra vad som ska visas på skärmen.

ISO (ISO): Används för att ställa in känsligheten i förhållande till ljusstyrkan.

 (Indexvisning): Används för att se flera bilder samtidigt på skärmen.

 (Expon.kompens.): Används för att kompensera exponeringen och ljusstyrkan för hela bilden.



 /  (Matningsläge): Används för att växla mellan olika tagningsmetoder, som t.ex. enbildstagnung, kontinuerlig tagning, tagning med självutlösare eller gaffling.

 (Fokusstandard): Om man trycker på den här knappen medan punkten [Fokusområde] är inställd på [Zon], [Flexibel punkt], eller [Utökad flexib. punkt], går det att flytta skärpeinställningsområdet genom att trycka på // på styratten. Det går även att flytta skärpeinställningsområdet under stillbildstagnung. Vilka möjligheter som går att välja varierar beroende på vad som är inställt för punkterna [Fokusområde] och [Mittenlås på AF].

■ Fn (Funktion)-knapp

Gör det möjligt att registrera upp till 12 funktioner som man använder ofta, och sedan ställa in de funktionerna igen under tagning.

① Tryck på Fn (Funktion)-knappen.

② Välj önskad funktion genom att trycka på // på styratten.

③ Välj inställningsvärde genom att vrida på styratten.

■ Manöverratt

Det går att omedelbart gå över till lämpliga inställningar för varje tagningsläge helt enkelt genom att vrida på manöverratten.

■ AF/MF/AEL-omkopplare

Det går att ändra AF/MF/AEL-knappens funktion till AF/MF eller AEL genom att flytta på AF/MF/AEL-omkopplaren.

När man flyttar AF/MF/AEL-omkopplaren till AF/MF-läget och trycker på knappen, växlar skärpeinställningssättet tillfälligt mellan automatiskt och manuellt (AF/MF-kontroll). När man flyttar AF/MF/AEL-omkopplaren till AEL-läget och trycker på knappen låses exponeringen (AE-lås).

Hur man använder olika sorters mjukvara

Om man installerar följande program på datorn blir det enklare att använda kameran.

- PlayMemories Home™: Används för att importera bilder till datorn och använda dem på olika sätt (sidan 26).
- Image Data Converter: Används för att titta på och behandla RAW-bilder.
- Remote Camera Control: Används för att styra en kamera som är ansluten till datorn via en USB-kabel.

Dessa program går att ladda ner och installera från följande webbadresser.

1 Öppna datorns Internetläsare, gå till någon av följande webbsidor, och följ sedan anvisningarna på skärmen för att ladda ner önskad mjukvara.

Windows:

<http://www.sony.co.jp/imsoft/Win/>

Mac:

<http://www.sony.co.jp/imsoft/Mac/>

- Internetanslutning krävs.
- Se supportsidan eller hjälpsidan för respektive program för närmare detaljer.

Anmärkningar

- Om du använder Remote Camera Control, så välj MENU-knappen →  (Installation) → [USB-anslutning] → [Fjärrdator] och anslut därefter kameran till datorn.

SE

För att importera bilder till datorn och använda dem på olika sätt (PlayMemories Home)

Med hjälp av programmet PlayMemories Home går det att importera stillbilder och filmer till en dator och använda dem på olika sätt.

PlayMemories Home behövs för att importera XAVC S-filmer och AVCHD-filmer till datorn.

<http://www.sony.net/pm/>



Importera bilder från kameran



Spela upp importerade bilder



I Windows går det även att använda följande funktioner:



Visa bilder på en kalender



Skapa filmskivor



Ladda upp bilder till nättjänster

Dela bilder på PlayMemories Online™



Anmärkningar

- Internet-anslutning krävs för att kunna använda PlayMemories Online och andra nättjänster. Det kan hända att PlayMemories Online eller andra nättjänster inte går att använda i some länder eller områden.
- Om programmet PMB (Picture Motion Browser), som medföljde kameramodeller fram till 2011, redan finns installerat på datorn, kommer det att skrivas över när PlayMemories Home installeras. Använd PlayMemories Home, som är efterföljaren till PMB.
- När man ansluter kameran till datorn kan det hända att nya funktioner läggs till i PlayMemories Home. Vi rekommenderar att du ansluter kameran till datorn även om PlayMemories Home redan är installerat på den datorn.
- Koppla inte loss mikro-USB-kabeln (medföljer) från kameran medan användningsskärmen eller åtkomstskärmen visas. Då kan data bli skadade.
- För att koppla bort kameran från datorn klickar man på  i aktivitetsfältet, och därefter på [Mata ut ILCE-6300].

För att lägga till ytterligare funktioner i kameran

Det går att lägga till önskade funktioner i kameran genom att ansluta till webbsidan för applikationsnedladdning  (PlayMemories Camera Apps™) via Internet.

<http://www.sony.net/pmca/>

- När en applikation har installerats går det att starta den applikationen genom att röra vid N-märket på kameran med en NFC-klar Android-smartphone, med hjälp av [One-touch(NFC)]-funktionen.

Antal lagringsbara stillbilder och inspelningsbar tid för filmer

Antalet lagringsbara stillbilder och den inspelningsbara tiden kan variera beroende på tagningsförhållandena och minneskortet.



■ Stillbilder

I nedanstående tabell visas det ungefärliga antalet bilder som går att lagra på ett minneskort som är formaterat i den här kameran. Värdena är fastställda med Sonys standardminneskort för tester.

 **Bildstorlek]: L: 24M**

När punkten  **Aspekt] är inställd på [3:2]***

Kvalitet	Antal stillbilder	
	8 GB	64 GB
Standard	1300 bilder	10500 bilder
Fin	820 bilder	6600 bilder
Extra fin	405 bilder	3250 bilder
RAW & JPEG	215 bilder	1750 bilder
RAW	295 bilder	2400 bilder

* När punkten  **Aspekt] är inställd på något annat än [3:2] går det att lagra fler bilder än vad som anges ovan. (Utom när punkten  **Kvalitet] är inställd på [RAW].)****

SE

Filmer

I nedanstående tabell visas den ungefärliga sammanlagda inspelningstiden vid användning av ett minneskort som är formaterat i den här kameran.

Inspe­lingstiden för XAVC S-filmer och AVCHD-filmer är den inspe­lingstid som gäller när punkten [Dubbelinsp. av video] är inställd på [Av].

Filformat	Inspe­lingsinst.	Inspe­lingsbar tid (h (timmar), m (minuter))		
		8 GB	32 GB	64 GB
XAVC S 4K	30p 100M/25p 100M ^{Super} _{35mm}	9 m	35 m	1 h 15 m
	30p 60M/25p 60M ^{Super} _{35mm}	15 m	1 h	2 h 5 m
	24p 100M ^{Super} _{35mm} *1/ –	9 m	35 m	1 h 15 m
	24p 60M ^{Super} _{35mm} *1/ –	15 m	1 h	2 h 5 m
XAVC S HD	60p 50M ^{Super} _{35mm} /50p 50M ^{Super} _{35mm}	15 m	1 h 15 m	2 h 35 m
	30p 50M ^{Super} _{35mm} /25p 50M ^{Super} _{35mm}	15 m	1 h 15 m	2 h 35 m
	24p 50M ^{Super} _{35mm} *1/ –	15 m	1 h 15 m	2 h 35 m
	120p 100M/100p 100M	9 m	35 m	1 h 15 m
	120p 60M/100p 60M	15 m	1 h	2 h 5 m
	30p 16M*2/25p 16M*2	10 m	55 m	1 h 55 m
	24p 12M*1*2/ –	10 m	55 m	1 h 55 m
AVCHD	60i 24M(FX) ^{Super} _{35mm} /50i 24M(FX) ^{Super} _{35mm}	40 m	3 h	6 h
	60i 17M(FH) ^{Super} _{35mm} /50i 17M(FH) ^{Super} _{35mm}	55 m	4 h 5 m	8 h 15 m
	60p 28M(PS) ^{Super} _{35mm} /50p 28M(PS) ^{Super} _{35mm}	35 m	2 h 30 m	5 h 5 m
	24p 24M(FX) ^{Super} _{35mm} /25p 24M(FX) ^{Super} _{35mm}	40 m	3 h	6 h
	24p 17M(FH) ^{Super} _{35mm} /25p 17M(FH) ^{Super} _{35mm}	55 m	4 h 5 m	8 h 15 m
MP4	1080/60p 28M ^{Super} _{35mm} /1080/50p 28M ^{Super} _{35mm}	35 m	2 h 35 m	5 h 20 m
	1080/30p 16M ^{Super} _{35mm} /1080/25p 16M ^{Super} _{35mm}	1 h	4 h 10 m	8 h 25 m
	720/30p 6M ^{Super} _{35mm} /720/25p 6M ^{Super} _{35mm}	2 h 35 m	10 h 55 m	22 h

*1 Gäller endast när punkten [NTSC/PAL-väljare] är inställd på NTSC

*2 Filformat för HFR-tagning. (Värdena som visas gäller för inspelningstiden vid tagning, inte uppspelningstiden.)

- Den maximala möjliga kontinuerliga inspelningstiden är ungefär 29 minuter (begränsat av produktens specifikationer). Den möjliga kontinuerliga inspelningstiden för filmer kan dock variera under följande förhållanden.
 - Vid HFR-tagning: Cirka 7 minuter vid [30p 16M]/[25p 16M]; cirka 5 minuter 30 sekunder vid [24p 12M]
 - När filformatet är inställt på MP4 (28M): Cirka 20 minuter (begränsat av den maximala filstorleken på 4 GB)
- Den möjliga inspelningsbara tiden för filmer varierar eftersom den här kameran spelar in med variabelt bittal (VBR), vilket gör att bildkvaliteten automatiskt justeras i förhållande till scenen som spelas in. När man filmar motiv som rör sig snabbt blir bilden tydligare, men samtidigt blir den inspelningsbara tiden kortare eftersom det går åt mer minne för inspelningen.
Den inspelningsbara tiden varierar även beroende på tagningsförhållandena, motivet, samt inställningarna för bildkvalitet och bildstorlek.

Att observera angående kontinuerlig filminspelning

- Inspelning av filmer med hög bildkvalitet och långvariga tagningar med hjälp av bildsensorn drar mycket ström. Det medför att efter hand som man fortsätter filma stiger temperaturen inuti kameran, i synnerhet vid bildsensorn. I sådana fall kan det hända att kameran automatiskt stängs av, eftersom höga temperaturer kan påverka såväl bildkvaliteten som kameran interna mekanism.
- Den möjliga inspelningstiden för filmer varierar på följande sätt när inspelningen startas med kameran standardinställningar efter att kameran har varit avstängd ett tag. (Följande värden anger den kontinuerliga tiden från det att kameran börjar spela in till dess att inspelningen avbryts.)

Omgivande temperatur	Maximal kontinuerlig inspelningstid för filmer (HD)	Maximal kontinuerlig inspelningstid för filmer (4K)
20°C	Ca. 29 minuter	Ca. 20 minuter
30°C	Ca. 29 minuter	Ca. 20 minuter
40°C	Ca. 29 minuter	Ca. 20 minuter

HD: XAVC S HD 60p 50M/50p 50M

4K: XAVC S 4K 24p 60M

SE

- Den maximala möjliga inspelningstiden för filmer varierar beroende på temperaturen, inspelningsformatet och inspelningsinställningarna, samt kamerans användningsförhållanden innan inspelningen startas. Om man ofta komponerar om bilden eller tar bilder efter det att kameran har slagits på stiger temperaturen inuti kameran, vilket gör att den möjliga inspelningstiden sjunker.
- Om indikeringen [A] tänds, så avsluta filminspelningen.
- Om kameran avbryter en inspelning på grund av att den blivit överhettad, så låt den ligga avstängd i ett par minuter. Vänta med att börja spela in igen tills temperaturen inuti kameran sjunkit ordentligt.

Att observera när kameran används

Funktioner som är inbyggda i kameran

- Den här kameran är kompatibel med filmer i 1080 60p- eller 50p-format. Till skillnad från tidigare vanliga kameramodeller som använt en interlace-metod för att lagra bilder, använder den här kameran en progressiv metod. Det ger bättre upplösning, och jämnare och mer naturtroga bilder.
- Denna kamera är kompatibel med inspelning i 4K 30p/4K 25p/4K 24p-format. Det går att spela in med högre upplösning än HD-format.

Angående användning och skötsel

Hantera kameran varsamt, och undvik att ta isär eller modifiera den, eller utsätta den för slag eller stötar, t.ex. genom att hamra eller trampa på den eller genom att tappa den. Var speciellt försiktig med objektivet.

Att observera vid tagning/uppspelning

- Gör först en provtagning för att kontrollera att kameran fungerar som den ska innan du börjar med den verkliga tagningen.
- Denna kamera är konstruerad för att vara damm- och fuktavstötande, men den är varken vattentät eller stänksäker.
- Titta aldrig mot solen eller en stark lampa genom ett avtaget objektiv. Det kan orsaka allvarliga ögonskador. Det kan även orsaka fel på objektivet.
- Om det skulle bildas kondens så vänta tills den avdunstat innan du använder kameran.
- Undvik att skaka eller stöta till kameran. Det kan leda till fel på kameran så att det inte går att lagra fler bilder. Det kan även hända att lagringsmediet blir oanvändbart eller att bilddata blir förstörda.

Undvik att använda/förvara kameran på följande ställen

- På väldigt varma, kalla eller fuktiga ställen
På ställen som t.ex. i en bil som står parkerad i solen kan kamerahuset bli deformerat, vilket i sin tur kan leda till fel på kameran.
- Rakt i solen eller nära ett element
Kamerahuset kan bli missfärgat eller deformerat, vilket i sin tur kan leda till fel på kameran.
- På platser där det skakar eller vibrerar
- I närheten av platser där det alstras starka radiovågor, radioaktiv strålning eller starka magnetfält
På sådana ställen kan det hända att kameran inte kan lagra eller spela upp bilder ordentligt.
- På sandiga eller dammiga ställen
Var försiktig så att det inte kommer in sand eller damm i kameran. Det kan leda till fel på kameran som eventuellt inte går att reparera.

Angående förvaring

Var noga med att sätta på linsskyddet framtill på objektivet när kameran inte används.

Att observera angående bildskärmen, den elektroniska sökaren och objektivet

- Bildskärmen och den elektroniska sökaren är tillverkade med hjälp av teknik med extremt hög precision, vilket gör att minst 99,99% av bildpunkterna är praktiskt användbara. Det kan trots allt förekomma små punkter som alltid är svarta eller alltid lyser (vitt, rött, blått eller grönt) på bildskärmen och i den elektroniska sökaren. Sådana punkter är normala för tillverkningsprocessen och påverkar inte bilderna som lagras på något sätt.
- Håll aldrig kameran i bildskärmen.
- Var försiktig så att du inte kommer i kläm med fingrarna när objektivet rör sig.

Angående magneterna

Det sitter magneter på baksidan av bildskärmen och i området runt blixten. Lagg inte föremål som kan påverkas av magnetfält, som t.ex. disketter eller kreditkort, på eller vid bildskärmen eller kamerahuset.

Att observera vid tagning med sökaren

Vid tagning med hjälp av sökaren kan det hända att man upplever symptom som ögonansträngning, trötthet, åksjuka eller illamående. Vi rekommenderar att du tar en paus med jämna mellanrum vid tagning med hjälp av sökaren.

Hur ofta eller hur länge man behöver pausa varierar mellan olika människor, så använd ditt eget omdöme. Om du börjar känna obehag, så undvik att använda sökaren tills du känner dig bättre, och kontakta vid behov läkare.

Angående användning av objektiv och andra tillbehör

Vi rekommenderar att du använder objektiv och tillbehör från Sony som är anpassade till den här kamerans egenskaper.

Användning av produkter av andra fabrikat kan medföra att kameran inte går att använda till full kapacitet, eller kan leda till olyckor eller fel på kameran.

Att observera angående blixten

- Håll aldrig i blixten när du bär omkring kameran och undvik att trycka onödigt hårt på den.
- Om det kommer in vatten, damm eller sand i blixten när den är uppfälld finns det risk för funktionsfel.
- Se till att du inte kommer i kläm med fingrarna när du trycker ner blixten.

Angående kamerans temperatur

Kamerahuset och batteriet kan bli varma vid användning, men det är normalt.

Angående överhettningsskyddet

Beroende på kamerans och batteripaketets temperatur kan det hända att det inte går att filma eller att kameran plötsligt stängs av automatiskt för att skydda den.

Det visas ett meddelande på bildskärmen innan kameran stängs av eller när det inte går att filma längre. Låt i så fall kameran ligga avstängd tills kameran och batteripaketet har svalnat. Om man slår på kameran innan kameran och batteripaketet har hunnit svalna tillräckligt, kan det hända att kameran stängs av igen eller att det inte går att filma.

Angående uppladdning av batteripaketet

När man laddar upp ett batteripaket som inte har använts på länge kan det hända att det inte går att ladda upp till full kapacitet.

Det beror på batteriegenskaperna. Ladda upp batteripaketet igen.

Att observera angående upphovsrätt

- TV-program, filmer, videokassetter och annat material kan vara upphovsrättsskyddat. Oauktoriserad inspelning av sådant material kan strida mot gällande upphovsrättslagar.
- För att förhindra att din [Upphovsrättsinfo.]-information används på olagligt sätt bör du nollställa punkterna [Ange fotograf] och [Ange upphovsrätt] innan du lånar ut eller överlåter kameran.
- Sony påtar sig inget ansvar för eventuella problem eller skador som beror på oauktoriserad användning av [Upphovsrättsinfo.].

Ingen garanti för skadat material eller misslyckade inspelningar

Sony lämnar ingen garanti ifall en inspelning misslyckats eller inte gick att utföra, eller om inspelat material blivit skadat på grund av fel på kameran, lagringsmediet, osv. Vi rekommenderar att du alltid säkerhetskopierar viktiga data.

Rengöring av kamerans yta

Rengör kamerans yta med en mjuk duk som fuktats med vatten, och torka sedan av ytan igen med en torr duk. För att undvika skador på ytfinishen och höljet:

- Utsätt inte kameran för kemikalier som thinner, bensin, alkohol, engångstrasor, insektsmedel, solskyddsmedel eller insekticider.

Underhåll av bildskärmen

- Om det kommer handkräm eller fuktkräm på bildskärmen och krämen lämnas kvar kan ytskiktet lösas upp. Om det kommer några sådana substanser på bildskärmen så torka genast rent den.
- Undvik att torka alltför hårt med pappersservetter eller liknande, eftersom det kan leda till skador på ytskiktet.
- Om det kommer fingeravtryck eller fastnar skräp på bildskärmen rekommenderar vi att du först försiktigt avlägsnar skräpet och sedan torkar rent bildskärmen med en mjuk duk.

Att observera angående trådlösa nätverk

Vi påtar oss inget ansvar för eventuella skador som beror på oauktoriserad åtkomst eller användning av destinationer som är lagrade i kameran, till följd av förlust eller stöld.

Att observera angående säkerheten när trådlösa nätverksprodukter används

- Kontrollera alltid att du använder ett säkert trådlöst nätverk för att undvika hackning, skadlig åtkomst av tredje man, eller annan sårbarhet.
- Det är viktigt att du ställer in säkerhetsinställningarna när du använder ett trådlöst nätverk.
- Om det skulle uppstå något säkerhetsproblem på grund av att säkerhetsinställningarna inte är utförda eller andra oönskade omständigheter vid användning av ett trådlöst nätverk, påtar sig Sony inget ansvar för eventuella förluster eller skador.

Tekniska data

Kamera

[System]

Kameratyp: Digitalkamera med utbytbart objektiv
Objektiv: Sony-objektiv med E-fattning

[Bildsensor]

Bildsensor: CMOS-bildsensor i APS-C-format (23,5 mm × 15,6 mm)
Praktiskt användbart antal bildpunkter på kameran:
Ca. 24 200 000 bildpunkter
Totalt antal bildpunkter för bildsensorn:
Ca. 25 000 000 bildpunkter

[Dammskydd]

System: Laddningsskyddsskikt på det optiska filtret och ultraljudsvibrationsmekanismen

[Autofokussystem]

System: Fasavkänningssystem/kontrastavkänningssystem
Känslighetsomfång: EV-1 till EV20 (vid motsvarande ISO 100, med ett F2,0-objektiv)

[Exponeringskontroll]

Mätmetod: 1 200-segmentsmätning med hjälp av bildsensorn
Mätområde: EV-2 till EV20 (vid motsvarande ISO 100, med ett F2,0-objektiv)

ISO-känslighet (rekommenderat exponeringsindex):
Stillbilder: AUTO, ISO 100 – ISO 25 600 (Utvidgad känslighet: Maximalt ISO 51 200)
Filmer: AUTO, motsvarande ISO 100 – ISO 25 600
Exponeringskompensation: ±5,0 EV (omställbart mellan steg på 1/3 och 1/2 EV)

[Slutare]

Typ: Elektroniskt styrd fokusplantyp med vertikal travers
Slutartidsomfång:
Stillbilder: 1/4 000 sekund till 30 sekunder, BULB
Filmer: 1/4 000 sekund till 1/4 sekund (i steg om 1/3 EV)
– 1080 60i-kompatibel apparat: upp till 1/60 sekund i AUTO-läge (upp till 1/30 sekund i autoläge med lång slutartid)
– 1080 50i-kompatibel apparat: upp till 1/50 sekund i AUTO-läge (upp till 1/25 sekund i autoläge med lång slutartid)
Blixtsynkroniseringshastighet: 1/160 sekund

[Inspelningsmedia]

Memory Stick PRO Duo, SD-kort

[Bildskärm]

LCD-bildskärm: Bredbildsskärm, 7,5 cm (3,0 tum) TFT-skärm
Totalt antal bildpunkter: 921 600 bildpunkter

[Elektronisk sökare]

Typ: Elektronisk sökare

Totalt antal bildpunkter:

2 359 296 bildpunkter

Bildtäckning: 100%

Förstoring:

Ca. 1,07 ×

Ca. 0,70 × (motsvarande en kamera för 35 mm-format) med ett 50 mm objektiv inställt på oändligt avstånd, -1 m^{-1} (dioptri)

Ögonpunkt (enligt CIPA): Ca. 23 mm från okularet, ca. 21,4 mm från okularramen vid -1 m^{-1}

Dioptrijustering: $-4,0 \text{ m}^{-1}$ till $+3,0 \text{ m}^{-1}$

[Ingångar/utgångar]

Multi/mikro-USB-terminal*:

Hi-Speed USB (USB 2.0)

* För anslutning av mikro-USB-kompatibla apparater.

HDMI: HDMI-mikrouttag typ D

🎧 (mikrofon)-ingång: \varnothing 3,5 mm stereominikontakt

[Strömförsörjning]

Batterityp: Återuppladdningsbart batteripaket NP-FW50

[Effektförbrukning (vid tagning)]

När ett E PZ 16 – 50 mm F3.5 – 5.6

OSS-objektiv* används

Ca. 2,5 W (vid tagning med hjälp av sökaren)

Ca. 2,2 W (vid tagning med hjälp av bildskärmen)

* levereras tillsammans med ILCE-6300L

[Övrigt]

Exif Print: Kompatibel

PRINT Image Matching III:

Kompatibel

DPOF: Kompatibel

Ytermått (enligt CIPA) (ca.):

120,0 mm × 66,9 mm × 48,8 mm (B/H/D)

Vikt (enligt CIPA) (ca.):

404 g (inklusive batteripaket och Memory Stick PRO Duo-minneskort)

361 g (enbart kamerahuset)

Användningstemperatur:

0 °C till 40 °C

Förvaringstemperatur: -20 °C till $+60 \text{ °C}$

Filformat:

Stillbild: JPEG-kompatibel (DCF Ver. 2.0, Exif Ver. 2.3, MPF Baseline), RAW (Sony ARW 2.3-format)

Filmer (XAVC S-format):

MPEG-4 AVC/H.264 XAVC S ver.1.0 format-kompatibel

Bild: MPEG-4 AVC/H.264

Ljud: LPCM 2 kanaler (48 kHz, 16 bitar)

Filmer (AVCHD-format):

AVCHD-format Ver. 2.0-kompatibel

Bild: MPEG-4 AVC/H.264

Ljud: Dolby Digital 2 kanaler

Dolby Digital Stereo Creator

• Tillverkas på licens från Dolby Laboratories.

Filmer (MP4-format):

Bild: MPEG-4 AVC/H.264

Ljud: MPEG-4 AAC-LC 2 kanaler

USB-kommunikation: Hi-Speed USB (USB 2.0)

SE

[Blixt]

Blixtens ledtal: 6 (i meter vid ISO 100)
Återuppladdningstid: Ca. 4 sekunder
Blixttäckning: Täcker ett 16 mm
objektiv (objektivets angivna
brännvidd)
Blixtkompensering: $\pm 3,0$ EV
(omställbart mellan steg på 1/3 och
1/2 EV)

[Trådlöst nätverk]

Stödda format: IEEE 802.11 b/g/n
Frekvensband: 2,4 GHz
Stödda säkerhetsprotokoll: WEP/
WPA-PSK/WPA2-PSK
Konfigurationsmetod: Wi-Fi Protected
Setup (WPS) / manuell
Åtkomstmetod: Infrastruktur-läge
NFC: NFC Forum Type 3 Tag-
kompatibel

Model No. WW906746

Nätadapter AC-UUD12/UUE12

Strömkrav: 100 V till 240 V
växelström, 50 Hz/60 Hz, 0,2 A
Utspanning: 5 V likström, 1,5 A

Återuppladdningsbart batteripaket NP-FW50

Batterityp: Litiumjonbatteri
Maximal spänning: 8,4 V likström
Märkspänning: 7,2 V likström
Max. laddningsspänning: 8,4 V
likström
Max. laddningsström: 1,02 A
Kapacitet: 7,3 Wh (1 020 mAh)

Objektiv E PZ 16 – 50 mm F3.5 – 5.6 OSS*1 (medföljer ILCE-6300L)

Motsvarade brännvidd för
35 mm-format*2: 24 mm – 75 mm
Linsgrupper – element: 8 – 9
Synvinkel*2: 83° – 32°
Näravstånd*3: 0,25 m – 0,3 m
Maximal förstoring: 0,215×
Minsta bländare: f/22 – f/36
Filterdiameter: 40,5 mm
Mått (max. diameter × höjd):
Ca. 64,7 mm × 29,9 mm
Vikt: Ca. 116 g
SteadyShot: Finns

*1 Motorzoomobjektiv

*2 Värdena för brännvidd och
synvinkel för en motsvarande
35 mm-formatskamera är baserade
på en digital kamera utrustad med en
bildsensor i APS-C-storlek.



*3 Näravståndet är det kortaste
avståndet från bildsensorn till ett
motiv som det går att ställa in
skärpan för.

Rätt till ändringar i utformning och
specifikationer förbehålles.

Angående brännvidd

Bildvinkeln för den här kameran är
smalare än för en kamera i 35 mm-
format. Det går att beräkna den
ungefärliga motsvarande brännvidden
för en kamera i 35 mm-format och ta
bilder med samma bildvinkel, genom
att öka brännvidden för det använda
objektivet med en halv gång.
Om du t.ex. använder ett 50 mm
objektiv motsvarar det ungefär ett
75 mm objektiv för en kamera i
35 mm-format.

Varumärken

- Memory Stick och  är varumärken eller registrerade varumärken som tillhör Sony Corporation.
- XAVC S och  är registrerade varumärken för Sony Corporation.
- "AVCHD Progressive" och "AVCHD Progressive"-logon är varumärken för Panasonic Corporation och Sony Corporation.
- Dolby och dubbel-D-symbolen är varumärken för Dolby Laboratories.
- Beteckningarna HDMI och HDMI High-Definition Multimedia Interface, samt HDMI-logotypen är varumärken eller registrerade varumärken för HDMI Licensing LLC i USA och andra länder.
- Windows är ett registrerat varumärke för Microsoft Corporation i USA och/eller andra länder.
- Mac är ett registrerat varumärke för Apple Inc. i USA och andra länder.
- iPhone och iPad är registrerade varumärken för Apple Inc. i USA och andra länder.
- SDXC-logotypen är ett varumärke för SD-3C, LLC.
- Android och Google Play är varumärken för Google Inc.
- Wi-Fi, Wi-Fi-logotypen, och Wi-Fi Protected Setup är registrerade varumärken eller varumärken för Wi-Fi Alliance.
- N-märket är ett varumärke eller registrerat varumärke för NFC Forum, Inc. i USA och andra länder.
- DLNA och DLNA CERTIFIED är varumärken för Digital Living Network Alliance.
- Facebook och "f"-logotypen är varumärken eller registrerade varumärken för Facebook, Inc.
- YouTube och YouTube-logotypen är varumärken eller registrerade varumärken för Google Inc.
- Eye-Fi är ett varumärke för Eye-Fi, Inc.
- Även alla andra system- och produktnamn som omnämns i denna bruksanvisning är i regel varumärken eller registrerade varumärken för respektive utvecklare eller tillverkare. Symbolerna TM och ® har dock i regel utelämnats i denna bruksanvisning.



Angående mjukvara för vilken GNU GPL/LGPL gäller

Mjukvara för vilken följande allmänna GNU-licens (nedan kallad "GPL") eller begränsade GNU-licens (nedan kallad "LGPL") medföljer denna produkt.

Denna text är avsedd att informera dig om att du har rätt till att få tillgång till, ändra och vidare distribuera källkoden för dessa program enligt villkoren i den medföljande GPL/LGPL-licensen. Källkoden finns på Internet. Den går att ladda ner från följande webbadress.

<http://oss.sony.net/Products/Linux/>
Undvik att kontakta oss angående innehållet i källkoden.

Licenser (på engelska) finns lagrade i produktens internminne.

Upprätta en Mass Storage-anslutning mellan produkten och en dator för att läsa licenserna i mappen "PMHOME" - "LICENSE".

Ytterligare information om denna produkt och svar på vanliga frågor hittar du på vår kundtjänsts webbsida.

<http://www.sony.net/>

Lisätietojen saaminen kamerasta ("Käyttöopas")



Käyttöopas on online-käyttöopas. Voit lukea Käyttöopas-tiedoston tietokoneella tai älypuhelimella.

Siinä on yksityiskohtaisempia tietoja kameran lukuisista toiminnoista.

URL:

http://rd1.sony.net/help/ilc/1540/h_??/



Oppaan tarkasteleminen

Kamerassa on sisäänrakennettu käyttöopas.

Kameran sis. opas

Kameran sisäinen opas näyttää valittuna olevan valikkotoiminnon tai asetuksen selityksen.

- 1 Määritä kameran sisäinen opas haluttuun painikkeeseen käyttämällä [Oma painike(kuv.)] -toimintoa.
MENU-painike →  (Omat asetukset) → [Oma painike(kuv.)] → Valitse haluttu toiminnolle määritetty painike. → [Kameran sis. opas]
- 2 Paina MENU-painiketta ja valitse kiekkopainikkeella MENU-kohde, jonka selityksen haluat lukea, ja paina sitten painiketta, johon [Kameran sis. opas] on määritetty.

VAROITUS

Suojaa laite sateelta ja kosteudelta tulipalo- ja sähköiskuvaaran pienentämiseksi.

TÄRKEITÄ TURVALLISUUS- OHJEITA – SÄILYÄ NÄMÄ OHJEET VAARA NOUDATA NÄITÄ OHJEITA HUOLELLISESTI TULIPALON TAI SÄHKÖISKUN VAARAN PIENENTÄMISEKSI.



VAROITUS

I Akku

Epäasiallinen käsittely saattaa vahingoittaa akkua, minkä seurauksena voi olla tulipalo tai palovammoja. Huomioi seuraavat varoitukset.

- Akkua ei saa purkaa.
- Akkua ei saa murskata eikä siihen saa kohdistaa iskuja. Älä lyö akkua vasaralla, pudota sitä tai astu sen päälle.
- Akku on suojattava oikosuilulta. Suojaa akun navat siten, että ne eivät pääse kosketuksiin metalliesineiden kanssa.
- Akku on säilytettävä alle 60 °C:n lämpötilassa. Akku on suojattava suoralta auringonvalolta. Akkua ei saa jättää autoon, joka on pysäköity aurinkoon.
- Akkua ei saa hävittää polttamalla.
- Älä käsittele vahingoittuneita tai vuotavia litium-ioniakkuja.
- Lataa akku käyttämällä alkuperäistä Sony-akkulaturia tai muuta sopivaa laturia.
- Säilytä akku poissa pienten lasten ulottuvilta.
- Säilytettävä kuivassa paikassa.
- Vaihda vain samanlaiseen akkuun tai Sonyn suosittelemaan vastaavaan tuotteeseen.
- Hävitä käytetyt akut viipymättä ohjeissa kuvatulla tavalla.

Käytä lähellä olevaa pistorasiaa, kun käytät toimitettua tai suositeltua verkkolaitetta/akkulaturia. Jos tuotteen käytön aikana ilmenee toimintahäiriö, kytke virtalähde välittömästi irti irrottamalla sen pistoke pistorasiasta. Jos tuotetta käytetään latausvalon kanssa, huomaa, että tuotetta ei ole kytketty irti virtalähteestä, vaikka lamppu sammuu.

Virtajohto, jos sisältyy toimitukseen, on suunniteltu käytettäväksi vain tämän laitteen kanssa, eikä sitä saa käyttää minkään muun sähkölaitteen kanssa.

Virtajohto

Yhdistyneen kuningaskunnan, Irlannin, Maltan, Kyproksen ja Saudi-Arabian asiakkaat

Käytä virtajohtoa (A). Turvallisuussyistä virtajohtoa (B) ei ole tarkoitettu yllä oleville maille/alueille, eikä sitä saa käyttää niissä.

Muiden EU-maiden/alueiden asiakkaat

Käytä virtajohtoa (B).

(A)

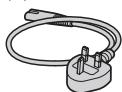

(B)



Huomautus

Jos staattinen sähkö tai sähkömagneettinen kenttä aiheuttaa tiedonsiirron keskeytymisen (epäonnistumisen), käynnistä sovellusohjelma uudelleen tai irrota tiedonsiirtokaapeli (esimerkiksi USB-kaapeli) ja kytkä se uudelleen.

Tämä tuote on testattu ja sen on todettu olevan EMC-määräyksen raja-arvojen mukainen käytettäessä liitäntäkaapelia, jonka pituus on alle 3 metriä.

Tietyntaajuiset sähkömagneettiset kentät voivat vaikuttaa tämän kameran kuvaan ja ääneen.

Euroopassa oleville asiakkaille

Ilmoitus EU-maiden asiakkaille

Valmistaja: Sony Corporation, 1-7-1 Konan Minato-ku Tokyo, 108-0075, Japani

EU vaatimusten mukaisuus: Sony Belgium, bijkantor van Sony Europe Limited, Da Vincilaan 7-D1, 1935 Zaventem, Belgia



Sony Corporation vakuuttaa täten, että tämä laitteisto on direktiivin 1999/5/EY oleellisten vaatimusten ja sitä koskevien direktiivin muiden ehtojen mukainen. Halutessasi lisätietoja, käy osoitteessa: <http://www.compliance.sony.de/>

Käytöstä poistettujen paristojen ja sähkö- ja elektroniikkalaitteiden hävitys (koskee Euroopan unionia sekä muita Euroopan maita, joissa on erillisiä keräysjärjestelmiä).



Tämä symboli laitteessa, paristossa tai pakkauksessa tarkoittaa, ettei laitetta ja paristoa lasketa normaalisti kotitalousjätteeksi.

Tietyissä paristoissa tätä symbolia voidaan käyttää yhdessä kemikaalia ilmaisevan symbolin kanssa. Paristoon on lisätty kemikaaleja elohopea (Hg) ja lyijyä (Pb) ilmaisevat symbolit, jos paristo sisältää enemmän kuin 0,0005 % elohopeaa tai enemmän kuin 0,004 % lyijyä.

Varmistamalla, että nämä laitteet ja paristot poistetaan käytöstä asiaan kuuluvalla tavalla, autat estämään mahdollisia negatiivisia vaikutuksia luonnolle ja ihmisten terveydelle, joita näiden tuotteiden väärä hävittäminen saattaa aiheuttaa. Materiaalien kierrätys auttaa säästämään luonnonvaroja. Mikäli tuotteen turvallisuus, suorituskyky tai tietojen säilyminen vaatii että paristo on kiinteästi kytketty laitteeseen, tulee pariston vaihto suorittaa valtuutetun huollon toimesta.

Jotta varmistetaan, että käytöstä poistettu paristo käsitellään asianmukaisesti, tulee nämä tuotteet viedä käytöstä poistettujen sähkö- ja elektroniikkalaitteiden kierrätyksestä huolehtivaan vastaanottopisteeseen.

Muiden paristojen osalta tarkista käyttöohjeesta miten paristo poistetaan tuotteesta turvallisesti. Toimita käytöstä poistettu paristo paristojen kierrätyksestä huolehtivaan vastaanottopisteeseen.

Lisätietoja tuotteiden ja paristojen kierrätyksestä saa paikallisilta viranomaisilta, jätelyhtiöistä tai liikkeestä, josta tuote tai paristo on ostettu.

Sisällysluettelo

Kameran valmistelu

Vaihe 1 sivu 7

- Mukana tulleiden varusteiden tarkastaminen
- Osien tunnistaminen
- Akun asettaminen
- Akun lataaminen
- Muistikortin (myydään erikseen) asettaminen
- Objektiivin kiinnittäminen/irrottaminen
- Kielen ja kellon asettaminen

Peruskäyttö

Vaihe 2 sivu 22

- Valokuvien tai videoiden kuvaaminen

Toistotoiminto

Vaihe 3 sivu 23

- Kuvien katseleminen

Tallennustoiminto

Vaihe 4 sivu 24

- Muiden toimintojen esittely

Tietokoneen käyttäminen

sivu 25

- Ohjelmiston käyttö
- Kuvien tuominen tietokoneeseen ja niiden käyttäminen (PlayMemories Home)

Toimintojen lisääminen kameraan

sivu 27

- Toimintojen lisääminen kameraan

Muut

sivu 27

- Kuvien määrä ja videoiden tallennusaika
- Jatkuvaa videotallennusta koskevia huomautuksia
- Kameran käyttöön liittyviä huomautuksia
- Tekniset tiedot

Tämä opas kattaa useita malleja, jotka toimitetaan erilaisten objektiivien kanssa.

Mallinimi vaihtelee toimitetun objektiivin mukaan. Saatavilla oleva malli vaihtelee maiden/alueiden mukaan.

Mallin nimi	Objektiivi
ILCE-6300	Ei toimitettu
ILCE-6300L	E PZ 16 – 50 mm

Mukana tulleiden varusteiden tarkastaminen

Tarkista ensin kameras mallinimi (sivu 6). Varusteet määräytyvät mallin mukaan.

Sulkeissa oleva numero osoittaa määrän.

■ Kaikkien mallien mukana

- Kamera (1)
- Virtajohto (1)* (mukana eräissä maissa/eräillä alueilla)



* Kameran mukana saatetaan toimittaa useita virtajohtoja. Käytä maata/ aluetta vastaavaa oikeata virtajohtoa. Katso sivu 4.

- Ladattava akku NP-FW50 (1)



- Micro USB -kaapeli (1)

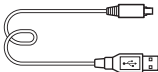

- Verkkolaite (1)

- Olkahihna (1)

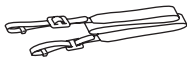

- Okulaarin kuppi (1)



- Kengän suojus (1) (kiinnitetty kameraan)
- Käyttöopas (tämä opas) (1)
- Wi-Fi Connection/One-touch (NFC) Guide (1)
Tässä oppaassa selitetään Wi-Fi-yhteyttä tarvitsevat toiminnot.

■ ILCE-6300

- Rungon suojus (1) (kiinnitetty kameraan)

■ ILCE-6300L

- E PZ 16 – 50 mm zoom-objektiivi (1) (kiinnitetty kameraan)/
objektiivin etusuojus (1) (kiinnitetty objektiiviin)

Osienn tunnistaminen

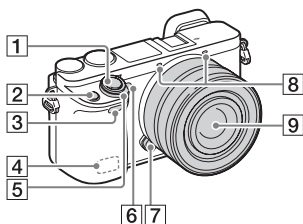

Kun objektiivi on irrotettu

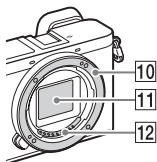



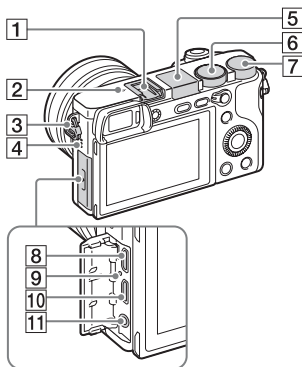

- 1 Suljinpainike
- 2 C1 (Mukautus 1) -painike
- 3 Kaukolaukaisinanturi
- 4 Wi-Fi-antenni (sisäänrakennettu)
- 5 ON/OFF (Virta) -kytkin
- 6 Itselaukaisimen valo/AF-apuvalo
- 7 Objektiivin vapautuspainike
- 8 Mikrofoni*1
- 9 Objektiivi
- 10 Kiinnitin
- 11 Kuva-anturi*2
- 12 Objektiivin koskettimet*2

*1 Älä peitä tätä osaa videoiden tallennuksen aikana.

*2 Älä kosketa tätä osaa suoraan.



- 1 Moniliitäntäkenkä*
- 2  Kuva-anturin sijaintimerkki
- 3 Koukku olkahihnaa varten
- 4 Kaiutin
- 5 Salamavalo
 - Käytä salamaa painamalla  (salaman ponnaus) -painiketta. Salama ei ponnahta ylös automaattisesti.
 - Kun salamaa ei käytetä, paina se takaisin kameran runkoon.
- 6 Tilapyörä
 - AUTO** (Automaattinen tila)/
 - P** (Ohjelmoitava)/
 - A** (Aukko etusijalla)/
 - S** (Suljinaika etusijalla)/
 - M** (Käsivalotus)/
 - 1/2** (Palauta rekisteri)/
 -  (Video/HFR)/
 -  (Pryhkäyspanor.)/
 - SCN** (Valotusohjelma)

- 7** Säätöpainike
- 8** Multi/micro USB -liitin*
 - Tukee Micro USB -yhteensopivaa laitetta.
- 9** Latausvalo
- 10** HDMI-mikroliitin
- 11**  (Mikrofoni) -pistoke
 - Kun kytketään ulkoinen mikrofoni, se otetaan automaattisesti käyttöön. Jos ulkoinen mikrofoni tarvitsee virtaa ulkoisesta virtalähteestä, kamera syöttää virtaa mikrofoniille.

* Lisätietoja moniliitintäkengän ja Multi/micro USB -liittimen kanssa yhteensopivista lisälaitteista on saatavana Sony-web-sivustolta, Sony-jälleenmyyjältä tai paikallisesta valtuutetusta Sony-huollosta. Lisäksi voit käyttää lisälaittekengän kanssa yhteensopivia varusteita. Toimintaa muiden valmistajien varusteiden kanssa ei taata.

ni Multi
Interface Shoe

Accessory Shoe

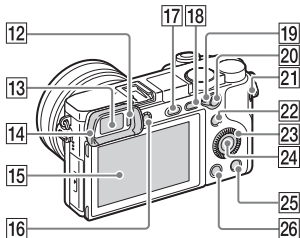

- 12** Silmäanturi
- 13** Etsin
- 14** Okulaarin kuppi
 - Ei kiinnitetty kameraan tehtaalla. On suositeltavaa kiinnittää okulaarin kuppi, kun aiotaan käyttää etsintä.

Okulaarin kupin kiinnitys/ irrotus

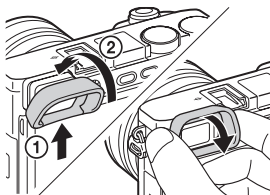

- Irrota okulaarin kuppi, kun kiinnität lisälaitteen (myydään erikseen) moniliitintäkengään.

15 Monitori

- Voit säätää näytön helposti katseltavaan kulmaan ja kuvata mistä tahansa asennosta.

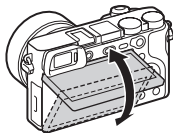

16 Diopterin säätöpainike

- Säädä diopterin säätöpainiketta näkökykyä mukaan, kunnes näyttö näkyy selvästi etsimessä. Jos diopterin säätöpainikkeen kiertäminen on vaikeaa, irrota okulaarin kuppi ja säädä sitten painiketta.

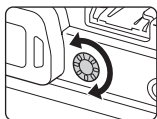

17 ⚡ (salaman ponnaus) -painike

18 MENU-painike

19 AF/MF/AEL-vipu

20 Kuvattaessa: AF/MF-painike/ AEL-painike

Katseltaessa: ⊕ (Suurena)
-painike

21 MOVIE (Video) -painike

22 Kuvattaessa:

Fn (Toiminto) -painike

Katseltaessa:

➡ (Lähetä älypuhelim.) -painike

- Voit tuoda [Lähetä älypuhelim.] -näytön esiin painamalla ➡ (Lähetä älypuhelim.) -painiketta.

23 Kiekkopainike

24 Keskipainike

25 C2 (Mukautettu 2) -painike/

🗑️ (Poista) -painike

26 ▶ (Toisto) -painike

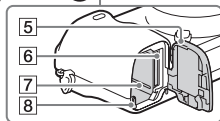
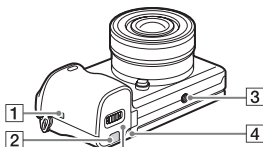

1 N (N-merkki)

- Kosketa merkkiä, kun liität kameran NFC-toiminnolla varustettuun älypuheliimeen.
- NFC (Near Field Communication) on kansainvälinen lyhyen kantaman langattoman tiedonsiirtotekniikan standardi.

2 Liitäntälevyn kansi

- Käytä tätä AC-PW20-verkkolaitteen kanssa (myydään erikseen). Aseta liitäntälevy akkukoteloon ja vedä sitten johto liitäntälevyn kannen läpi alla olevassa kuvassa osoitettulla tavalla.

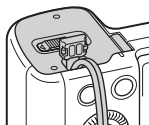

- Varmista, että johto ei puserru, kun suljet kannen.

- 3** Jalustan liitântäkolo
- Käytä jalustaa, jonka ruuvin pituus on alle 5,5 mm. Muuten et voi kiinnittää kameraa tukevasti, ja kamera voi vahingoittua.
- 4** Käytön merkkivalo
- 5** Akun/muistikortin kansi
- 6** Muistikorttipaikka
- 7** Akkulokero
- 8** Akun lukitusvipu

■ **Objektiivi**

Katso objektiivien tiedot sivulta 36.

E PZ 16 – 50 mm F3.5 – 5.6 OSS (mukana mallissa ILCE-6300L)

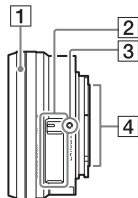

- 1** Zoomausrenkas/tarkennusrenkas
- 2** Zoomausvipu
- 3** Kiinnitinindeksi
- 4** Objektiivin koskettimet*

* Älä kosketa tätä osaa suoraan.

Akun asettaminen

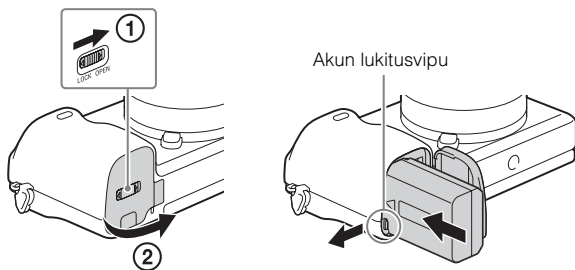

1 Avaa kansi.

2 Aseta akku.

- Samalla kun painat akun lukitusvipua, aseta akku paikalleen kuvan osoittamalla tavalla. Varmista, että akun lukitusvipu lukittuu, kun akku on paikallaan.
- Jos kansi suljetaan, kun paristo ei ole kunnolla paikallaan, kamera voi vahingoittua.

Akun lataaminen

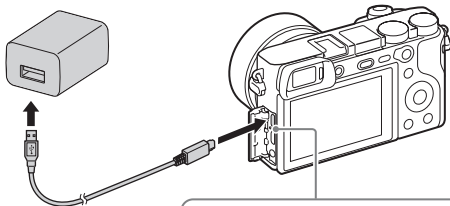

Latausvalo

Palaa: Lataus käynnissä

Ei pala: Lataus päättynyt

Vilkkuu:

Latausvirhe tai lataus keskeytetty tilapäisesti, koska kamera ei ole oikealla lämpötila-alueella

1 Liitä kamera verkkolaitteeseen (mukana) micro USB-kaapelilla (mukana).

2 Liitä verkkolaite seinäpistorasiaan.

Latausvalo syttyy oranssina, ja lataus käynnistyy.

- Sammuta kamera akun latauksen ajaksi.
- Akku voidaan ladata, vaikka sen varausta olisi vielä jäljellä.
- Jos latausvalo vilkkuu eikä lataus ole päättynyt, irrota akku ja aseta se uudelleen.
- Eräissä maissa/eräillä alueilla kytke virtajohto verkkolaitteeseen ja kytke verkkolaite pistorasiaan.

Huomautuksia

- Jos kameran latausvalo vilkkuu, kun verkkolaite on liitetty pistorasiaan, se tarkoittaa, että lataus on keskeytetty tilapäisesti, koska lämpötila on suositellun alueen ulkopuolella. Kun lämpötila palaa asianmukaiselle alueelle, lataus jatkuu. Suosittelemme, että akku ladataan ympäristön lämpötilassa 10 °C–30 °C.
- Akkua ei ehkä voi ladata tehokkaasti, jos sen liitinosa on likainen. Puhdista tällöin akun liitinosa pyyhkimällä pöly kevyesti pois pehmeällä liinalla tai vanupuikolla.
- Kytke verkkolaite (mukana) lähimpään seinäpistorasiaan. Jos verkkolaitteen käytön aikana ilmenee toimintahäiriöitä, kytke virtalähde välittömästi irti irrottamalla sen pistoke pistorasiasta.
- Kun lataus on päättynyt, irrota verkkolaite pistorasiasta.
- Käytä vain aitoja Sony-merkkisiä akkuja, micro USB -kaapelia (mukana) ja verkkolaitetta (mukana).

Latausaika (Täysi lataus)

Latausaika on noin 150 minuuttia käytettäessä verkkolaitetta (mukana).

Latauksen merkkivalo syttyy kerran ja sammuu sitten heti, kun akku on ladattu täyteen.

Huomautuksia

- Yllä oleva latausaika on aika, joka tarvitaan täysin tyhjentyneen akun lataamiseen 25 °C:ssa. Lataus voi kestää pidempään käyttöolojen ja olosuhteiden mukaan.

Lataus tietokoneeseen liittämällä

Akkua voidaan ladata liittämällä kamera tietokoneeseen micro USB -kaapelilla.

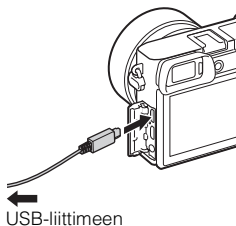

Huomautuksia

- Jos kamera liitetään kannettavaan tietokoneeseen, jota ei ole liitetty virtalähteeseen, tietokoneen akku tyhjenee. Älä lataa pitkiä aikoja.
- Älä käynnistä/sammuta tietokonetta, käynnistä sitä uudelleen tai palauta sitä lepotilasta, kun tietokoneen ja kameran välille on muodostettu USB-yhteys. Tämä voi aiheuttaa kameran toimintahäiriön. Irrota kamera tietokoneesta ennen tietokoneen käynnistämistä/sammuttamista, uudelleenkäynnistämistä tai palauttamista lepotilasta.
- Lataus itse kootulla tai muunnellulla tietokoneella ei välttämättä onnistu.

Akun kestoaja sekä tallennettavissa/toistettavissa olevien kuvien määrä

		Akun kestoaja	Kuvien määrä
Kuvaus (valokuvat)	Monitori	—	Noin 400 kuvaa
	Etsin	—	Noin 350 kuvaa
Tyypillinen videokuvaus	Monitori	Noin 75 min.	—
	Etsin	Noin 70 min.	—
Jatkuva videokuvaus	Monitori	Noin 115 min.	—
	Etsin	Noin 115 min.	—
Katselu (valokuvat)		Noin 360 min.	Noin 7100 kuvaa

Huomautuksia

- Yllä oleva kuvien määrä on voimassa, kun akku on ladattu täyteen. Kuvien määrä voi pienentyä käyttöolosuhteiden mukaan.
- Tallennettavissa olevien kuvien määrä koskee kuvausta seuraavissa olosuhteissa:
 - Sony Memory Stick PRO Duo™ (Mark2) -muistikortin (myydään erikseen) käyttö.
 - E PZ 16 – 50 mm F3.5 – 5.6 OSS -objektiivi on kiinnitetty.
 - Akkaa käytetään ympäristön lämpötilan ollessa 25 °C.
 - [Etsimen kirkkaus]: [Manuaalinen] [±0]
 - [Näytön kirkkaus]: [Manuaalinen] [±0]
 - [Näyttölaatu]: [Normaali]
- Kuvaus (valokuvat) -määrä perustuu CIPA-standardiin ja koskee kuvausta seuraavissa olosuhteissa:

(CIPA: Camera & Imaging Products Association)

 - DISP-asetus on [Näytä kaikki tied.].
 - [Tarkennustila]: [Autom. AF]
 - Kuva otetaan 30 sekunnin välein.
 - Salamaa käytetään joka toisella kerralla.
 - Virta kytketään päälle ja pois joka kymmenennellä kerralla.
- Videokuvauksen minuuttimäärä perustuu CIPA-standardiin ja koskee kuvausta seuraavissa olosuhteissa:
 -  Tallennusasetus]: XAVC S HD 60p 50M ^{Super 35mm} / 50p 50M ^{Super 35mm}.
 - Tyypillinen videokuvaus: Akun kesto perustuu kuvauksen toistuvaan aloittamiseen/lopettamiseen, zoomaukseen, virran kytkemiseen päälle/pois yms.
 - Jatkuva videokuvaus: Akun kesto perustuu keskeytymättömään kuvaukseen, kunnes raja (29 minuuttia) saavutetaan ja kun kuvausta sitten jatketaan painamalla MOVIE-painiketta uudelleen. Muita toimintoja, kuten zoomausta, ei käytetä.

■ Virran syöttäminen

Kameraa voidaan käyttää, kun virtaa syötetään pistorasiasta verkkolaitteen (mukana) avulla.

Huomautuksia

- Kamera ei aktivoidu, jos akku on tyhjä. Aseta riittävästi ladattu akku kameraan.
- Jos kameraa käytetään, kun virtaa syötetään pistorasiasta, varmista, että monitorissa näkyy kuvake ()
- Älä irrota akkua, kun virtaa syötetään pistorasiasta. Jos akku irrotetaan, kamera sammuu.
- Älä irrota akkua, kun käytön merkkivalo (sivu 11) palaa. Muistikortissa olevat tiedot voivat vioittua.
- Niin kauan kuin virta on päällä, akku ei lataudu, vaikka kamera olisi liitetty verkkolaitteeseen.
- Tietyissä käyttöolosuhteissa akun virtaa voidaan kuluttaa varavirtana, vaikka kamera olisi liitetty verkkolaitteeseen käytön aikana.
- Älä irrota micro USB -kaapelia, kun virtaa syötetään USB-liitännän kautta. Sammuta kamera ennen micro USB -kaapelin irrottamista.
- Kun virtaa syötetään USB-liitännän kautta, lämpötila kameran sisällä nousee ja jatkuva tallennusaika lyhenee.
- Jos virtalähteenä käytetään kannettavaa laturia, varmista ennen käyttöä, että kannettava laturi on ladattu täyteen. Tarkkaile myös matkalaturin jäljellä olevaa virtaa käytön aikana.

Muistikortin (myydään erikseen) asettaminen

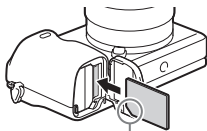
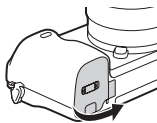

Varmista, että lovettu kulma osoittaa oikeaan suuntaan.

1 Avaa kansi.

2 Aseta muistikortti.

- Kun lovettu kulma osoittaa kuvan mukaiseen suuntaan, aseta muistikortti paikalleen, kunnes se napsahtaa.

3 Sulje kansi.

Muistikortit, joita voidaan käyttää

Mistikortti	Valokuvat	Videot		
		MP4	AVCHD	XAVC S
Memory Stick PRO Duo	✓	✓ (vain Mark2)	✓ (vain Mark2)	—
Memory Stick PRO-HG Duo™	✓	✓	✓	✓*1
Memory Stick Micro™ (M2)	✓	✓ (vain Mark2)	✓ (vain Mark2)	—
SD-muistikortti	✓	✓*2	✓*2	—
SDHC-muistikortti	✓	✓*2	✓*2	✓*3
SDXC-muistikortti	✓	✓*2	✓*2	✓*3
microSD-muistikortti	✓	✓*2	✓*2	—
microSDHC-muistikortti	✓	✓*2	✓*2	✓*3
microSDXC-muistikortti	✓	✓*2	✓*2	✓*3

*1 Videoita ei voi tallentaa nopeudella 100 Mb/s tai suuremmalla.

*2 SD-nopeusluokka 4: **CLASS 4** tai nopeampi, tai UHS-nopeusluokka 1: **U1** tai nopeampi

*3 Muistikortit, jotka täyttävät kaikki seuraavat ehdot:

- Kapasiteetti vähintään 4 Gt
- SD-nopeusluokka 10: CLASS10, tai UHS-nopeusluokka 1: U1 tai nopeampi
Kun tallennetaan nopeudella 100 Mb/s tai suuremmalla, tarvitaan UHS-nopeusluokka 3: U3.
- Lisätietoja tallennuskelpoisten kuvien määrästä ja videoiden tallennuskelpoisesta ajasta on sivuilla 27–28. Valitse halutun kokoinen muistikortti taulukoiden avulla.

Huomautuksia

- Kun käytetään SDHC-muistikorttia XAVC S -videoiden tallentamiseen pitkiä aikoja, tallennetut videot jaetaan 4 Gt:n kokosiin tiedostoihin. Jaetut tiedostot voidaan yhdistää yhdeksi tiedostoksi käyttämällä PlayMemories Home -ohjelmistoa.
- Kaikkien muistikorttien toimivuutta ei taata. Jos muistikortti ei ole Sonyn valmistama, kysy neuvoa sen valmistajalta.
- Kun kameran kanssa käytetään Memory Stick Micro- tai microSD-muistikortteja, muista käyttää asianmukaista sovitinta.

Muistikortin/akun poistaminen

Muistikortti: Poista muistikortti painamalla sitä sisään kerran.

Akku: Liu'uta akun lukitusvipua. Varo, että et pudota akkua.

Huomautuksia

- Älä koskaan irrota muistikorttia/akkua käytön merkkivalon (sivu 11) palaessa. Muistikortilla oleva data voi vahingoittua.

Objektiivin kiinnittäminen/irrottaminen

Aseta kameran ON/OFF (Virta) -kytkin asentoon OFF, ennen kuin kiinnität tai irrotat objektiivin.

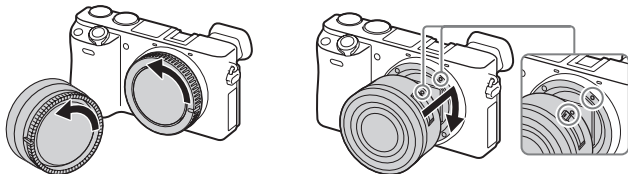

- 1** Jos objektiivinsuojus tai pakkaushattu on kiinnitetty, irrota se kamerasta tai objektiivistä.
 - Vaihda objektiivi nopeasti etäällä pölyisistä paikoista, jotta kameran sisälle ei pääse pölyä tai roskaa.
- 2** Kiinnitä objektiivi kohdistamalla objektiivissa ja kamerassa olevat valkoiset merkit.
 - Pidä kameran etupuolta alaspäin, jotta kameraan ei pääse pölyä.
- 3** Työnnä objektiiviä kevyesti kameraan päin ja käännä objektiiviä myötäpäivään, kunnes se lukittuu paikalleen.
 - Aseta objektiivi paikalleen suorassa.

Huomautuksia

- Älä paina objektiivin vapautuspainiketta objektiiviä kiinnittäessäsi.
- Älä käytä liikaa voimaa, kun kiinnität objektiiviä.
- A-kiinnitteisen objektiivin (myydään erikseen) käyttöön tarvitaan kiinnitinsovitin (myydään erikseen). Katso lisätietoja kiinnitinsovittimen mukana tulleesta käyttöoppaasta.
- Kun käytetään jalustaliitännällä varustettua objektiiviä, kiinnitä jalusta objektiivin puolelle tasapainon säilyttämiseksi.

Objektiivin irrottaminen

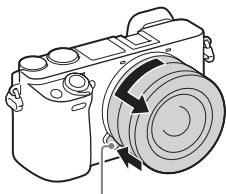

Objektiivin vapautuspainike

1 Paina objektiivin vapautuspainike pohjaan asti ja käännä objektiivia vastapäivään, kunnes se pysähtyy.

Huomautuksia

- Jos kameran sisälle pääsee pölyä tai roskia objektiivin vaihdon aikana ja ne tarttuvat kuva-anturin (osa, joka muuttaa valonlähteen digitaaliseksi signaaliksi) pintaan, ne voivat näkyä kuvassa tummina pisteinä kuvausympäristön mukaan. Kamera värisee hieman, vaikka virta on katkaistu, koska siinä on pölyn tarttumisen kuvakennoon estävä toiminto. Objektiivi kannattaa kuitenkin kiinnittää ja irrottaa nopeasti pölyttömässä tilassa.
- Jos kuva-anturiin on tarttunut vierasta ainetta, kokeile ensin [Puhdistustila]-toimintoa ja poista pöly tarvittaessa puhaltimella. Tarkempia tietoja on julkaisussa Käyttöopas.
- Älä jätä kameraa objektiivi irrotettuna.
- Jos haluat käyttää rungon suojusta tai objektiivin takasuojusta, osta ALC-B1EM (rungon suojus) tai ALC-R1EM (objektiivin takasuojus) (myydään erikseen).
- Kun käytetään moottoroitua zoom-objektiivia, aseta ennen objektiivin vaihtamista kameran ON/OFF (Virta)-kytkin asentoon OFF ja varmista, että objektiivi on vetäytynyt täysin sisään. Jos objektiivi ei ole vetäytynyt sisään, älä paina sitä sisään väkisin.
- Kun kamera kiinnitetään jalustaan, älä kosketa zoomaus-/tarkennusrengasta vahingossa.

Kielen ja kellon asettaminen

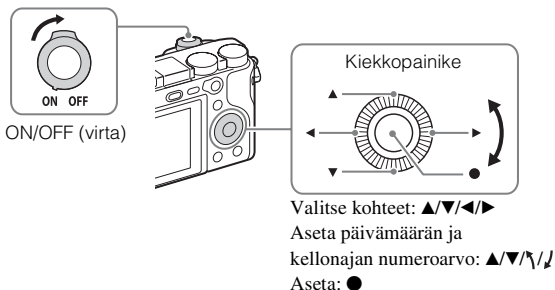

- 1** Aseta ON/OFF (Virta) -kytkin asentoon ON.
Kielen asetusnäyttö tulee esiin, kun kameras virta kytketään päälle ensimmäisen kerran.
 - Virran kytkeytyminen ja käytön salliminen voi kestää jonkin aikaa.
- 2** Valitse haluamasi kieli ja paina sitten kiekkopainikkeessa ●.
Päivämäärän ja kellonajan asetusnäyttö tulee esiin.
- 3** Tarkista, että näytössä on valittu [Syötä], ja paina sitten ●.
- 4** Valitse haluamasi maantieteellinen sijainti noudattamalla näytössä näkyviä ohjeita ja paina sitten ●.
- 5** Aseta [Kesäaika], [Päivämäärä/aika] ja [Päivämäärämuoto] ja paina sitten ●.
 - Kun asetetaan [Päivämäärä/aika], keskiyö on 12:00 AM ja keskipäivä on 12:00 PM.
- 6** Tarkista, että [Syötä] on valittu, ja paina sitten ●.

Valokuvien tai videoiden kuvaaminen

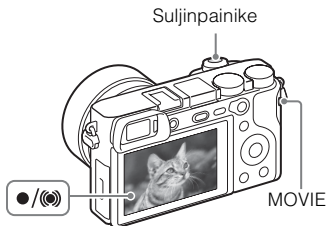

Valokuvien kuvaaminen

- 1 Tarkenna painamalla suljinpainike puoliväliin.
Kun kuva on tarkennettu, merkkivalo ● tai (●) syttyy.
- 2 Ota kuva painamalla suljinpainike pohjaan.

Videoiden kuvaaminen

- 1 Aloita tallennus painamalla MOVIE (Video) -painiketta.
 - Kun käytetään objektiivia, jossa on zoomausvipu: Siirrä zoomausvipua.
 - Kun käytetään objektiivia, jossa on zoomausrengas: Kierä zoomausrengasta.
- 2 Voit pysäyttää tallennuksen painamalla MOVIE-painiketta uudelleen.

Huomautuksia

- Jatkuva videokuvaus on mahdollista enintään noin 29 minuutin ajan kerrallaan kameran oletusasetuksilla ja ympäristön lämpötilassa noin 25 °C (videotallennukseen käytettävissä oleva aika vaihtelee lämpötilaympäristön, tallennusmuodon/-asetuksen tai tallennusta edeltävien käyttöolosuhteiden mukaan (sivu 29)). Kun videon tallennus on lopetettu, voit aloittaa tallennuksen uudelleen painamalla MOVIE-painiketta uudelleen. Tallennus voi pysähtyä kameran suojaamiseksi kameran tai akun lämpötilasta riippuen.
- Älä vedä salamaa ylös käsin. Tämä voi aiheuttaa toimintahäiriöitä.
- Jos käytetään zoomaustoimintoa videokuvauksen aikana, kameran toimintaääni tallentuu. MOVIE-painikkeen toimintaääni voi tallentua myös, kun videon tallennus lopetetaan.

Kuvien katseleminen

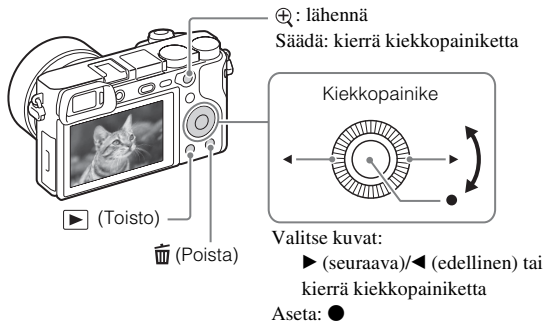

1 Paina ▶ (Toisto) -painiketta.

■ Edellisen/seuraavan kuvan valitseminen

Valitse kuva painamalla kiekkopainikkeessa ▶ (seuraava)/◀ (edellinen) tai kiertämällä kiekkopainiketta. Katsele videoita painamalla kiekkopainikkeen keskellä ●.

■ Kuvan poistaminen

- ① Paina 🗑️ (Poista) -painiketta.
- ② Valitse [Poista] painamalla kiekkopainikkeessa ▲ ja paina sitten ●.

■ Palaaminen kuvien ottamiseen

Paina suljinpainike puoliväliin.

Muiden toimintojen esittely

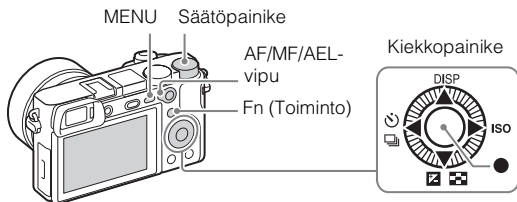

■ Kiekkopainike

DISP (Näytä sisältö): Voit vaihtaa ruutunäytön.

ISO (ISO): Voit asettaa herkkyuden kirkkauden perusteella.

☒ (Hakemistonäyttö): Voit tarkastella useita kuvia yhden kuvan näytössä samaan aikaan.

☒ (Valotuksen korjaus): Voit kompensoida koko kuvan valotusta ja kirkkautta.

☺ / ☒ (Kuvanottotapa): Voit vaihtaa eri kuvaustapojen välillä, kuten kerta-, jatkuva, itselaukaisin tai haarukointikuvaus.

● (Vakiotarkennus): Jos painat tätä näppäintä, kun [Tarkennusalue]-asetukseksi on valittu [Vyöhyke], [Joustava piste] tai [Laaj. joustava piste], voit muuttaa tarkennusalueen sijaintia painamalla kiekkopainikkeessa ▲/▼/◀/▶. Voit muuttaa tarkennusalueen sijaintia myös valokuvien ottamisen aikana. Kohdassa [Tarkennusalue] tai [Keski-AF-lukitus] valittujen asetusten mukaan näppäintä painettaessa saatavilla olevat toiminnot vaihtelevat.

■ Fn (Toiminto) -painike

Voit rekisteröidä 12 toimintoa ja käyttää niitä kuvauksen aikana.

- ① Paina Fn (Toiminto) -painiketta.
- ② Valitse haluamasi toiminto painamalla kiekkopainikkeessa ▲/▼/◀/▶.
- ③ Valitse asetusarvo kiertämällä kiekkopainiketta.

■ Säätöpainike

Voit muuttaa kunkin kuvaustilan asianmukaista asetusta välittömästi kiertämällä säätöpainiketta.

■ AF/MF/AEL-vipu

Voit vaihtaa AF/MF/AEL-painikkeen toiminnoksi AF/MF tai AEL vaihtamalla AF/MF/AEL-vivun asentoa.

Kun siirrät AF/MF/AEL-vivun AF/MF-asentoon ja painat painiketta, tarkennustila vaihtuu tilapäisesti automaattisen ja manuaalisen välillä (AF/MF-ohjaus). Kun siirrät AF/MF/AEL-vivun AEL-asentoon ja painat painiketta, valotus lukitaan (AE-lukitus).

Ohjelmiston käyttö

Seuraavien ohjelmistojen asentaminen tietokoneeseen tekee kameran käytöstä mukavampaa.

- PlayMemories Home™: tuo kuvia tietokoneeseen ja mahdollistaa niiden käyttämisen eri tavoilla (sivu 26).
- Image Data Converter: näyttää RAW-kuvia ja käsittelee niitä.
- Remote Camera Control: ohjaa USB-kaapelilla tietokoneeseen liitettyä kameraa.

Voit ladata ja asentaa nämä ohjelmistot tietokoneeseen seuraavista URL-osoitteista.

1 Siirry tietokoneen Internet-selaimilla yhteen seuraavista URL-osoitteista ja lataa sitten haluamasi ohjelmisto noudattamalla näyttöön tulevia ohjeita.

Windows:

<http://www.sony.co.jp/imsoft/Win/>

Mac:

<http://www.sony.co.jp/imsoft/Mac/>

- Internet-yhteys vaaditaan.
- Lisätietoja käytöstä on ohjelmiston tuki- tai Ohje-sivulla.

Huomautuksia

- Kun käytetään Remote Camera Control -toimintoa, valitse MENU-painike →  (Asetus) → [USB-liitäntä] → [Kuvaus tietokoneelle] ja liitä sitten kamera tietokoneeseen.

Kuvien tuominen tietokoneeseen ja niiden käyttäminen (PlayMemories Home)

PlayMemories Home -ohjelmiston avulla voit tuoda valokuvia ja videoita tietokoneeseen ja käyttää niitä. PlayMemories Home -ohjelmistoa tarvitaan XAVC S- ja AVCHD-videoiden tuomiseen tietokoneeseen.

<http://www.sony.net/pm/>



Kuvien tuominen kamerasta



Tuotujen kuvien toisto



Kuvien jakaminen
PlayMemories Online™
-palvelussa



Windows-järjestelmässä myös seuraavat toiminnot ovat saatavilla:



Kuvien katselu
kalenterissa



Videolevyjen Kuvien
luominen luominen



Kuvien
ataaminen
verkkopalveluihin

Huomautuksia

- PlayMemories Online- tai muiden verkkopalveluiden käyttämiseen tarvitaan Internet-yhteys. PlayMemories Online- tai muut verkkopalvelut eivät välttämättä ole saatavilla kaikissa maissa tai kaikilla alueilla.
- Jos tietokoneeseen on jo asennettu ennen vuotta 2011 julkaistujen mallien mukana toimitettu PMB (Picture Motion Browser) -ohjelmisto, PlayMemories Home korvaa sen asennuksen aikana. Käytä PlayMemories Home -ohjelmistoa, joka korvaa PMB-ohjelmiston.
- Kun kamera liitetään tietokoneeseen, PlayMemories Home -ohjelmistoon voidaan asentaa uusia toimintoja. On suositeltavaa liittää kamera tietokoneeseen, vaikka PlayMemories Home olisi jo asennettu tietokoneeseen.
- Älä irrota micro USB -kaapelia (mukana) kamerasta, kun toimintanäyttö tai käyttönäyttö on näkyvässä. Muuten tiedot voivat vahingoittua.
- Kun haluat kytkeä kamerasen irti tietokoneesta, napsauta tehtävärivillä  ja napsauta sitten [Eject ILCE-6300].

Toimintojen lisääminen kameraan

Voit lisätä kameraan haluamiasi toimintoja muodostamalla yhteyden sovellusten web-lataussivustoon  (PlayMemories Camera Apps™) Internetin kautta.

<http://www.sony.net/pmca/>

- Kun sovellus on asennettu, voit kutsua sitä koskettamalla NFC-yhteensopivalla Android-älypuhelimella kameran N-merkkiä käyttämällä [One touch (NFC)] -toimintoa.

Kuvien määrä ja videoiden tallennusaika

Valokuvien määrä ja tallennusaika saattavat vaihdella kuvausolosuhteiden ja muistikortin mukaan.



■ Valokuvat

Alla olevassa taulukossa ilmoitetaan arvioitu kuvien määrä, joka voidaan tallentaa tällä kameralla alustetulle muistikortille. Arvot määritetään käyttämällä Sony-vakiomuistikortteja testaukseen.

 **Kuvakoko]: L: 24M**

Kun  Kuvasuhde] -asetuksena on [3:2]*

Laatu	Valokuvien määrä	
	8 Gt	64 Gt
Vakio	1300 kuvaa	10500 kuvaa
Hieno	820 kuvaa	6600 kuvaa
Erittäin hieno	405 kuvaa	3250 kuvaa
RAW ja JPEG	215 kuvaa	1750 kuvaa
RAW	295 kuvaa	2400 kuvaa

* Kun  Kuvasuhde]-asetuksena on muu kuin [3:2], voit tallentaa enemmän kuvia kuin yllä näytetään. (Paiitsi kun  Laatu]-asetukseksi on valittu [RAW].)

Videot

Alla olevassa taulukossa ilmoitetaan arvioitu kokonaistallennusaika käytettäessä tällä kameralla alustettua muistikorttia. XAVC S- ja AVCHD-videoiden tallennusaika on tallennusaika kuvattaessa [Kaksoisvideotallen.] -asetuksella [Ei käytössä].

Tiedostomuoto	Tallennusasetus	Tallennettavissa oleva aika (h (tunti), m (minuutti))		
		8 Gt	32 Gt	64 Gt
XAVC S 4K	30p 100M/25p 100M ^{Super} _{35mm}	9 m	35 m	1 h 15 m
	30p 60M/25p 60M ^{Super} _{35mm}	15 m	1 h	2 h 5 m
	24p 100M ^{Super} _{35mm} *1/ –	9 m	35 m	1 h 15 m
	24p 60M ^{Super} _{35mm} *1/ –	15 m	1 h	2 h 5 m
XAVC S HD	60p 50M ^{Super} _{35mm} /50p 50M ^{Super} _{35mm}	15 m	1 h 15 m	2 h 35 m
	30p 50M ^{Super} _{35mm} /25p 50M ^{Super} _{35mm}	15 m	1 h 15 m	2 h 35 m
	24p 50M ^{Super} _{35mm} *1/ –	15 m	1 h 15 m	2 h 35 m
	120p 100M/100p 100M	9 m	35 m	1 h 15 m
	120p 60M/100p 60M	15 m	1 h	2 h 5 m
	30p 16M ^{*2} /25p 16M ^{*2}	10 m	55 m	1 h 55 m
	24p 12M ^{*1*2} / –	10 m	55 m	1 h 55 m
AVCHD	60i 24M(FX) ^{Super} _{35mm} / 50i 24M(FX) ^{Super} _{35mm}	40 m	3 h	6 h
	60i 17M(FH) ^{Super} _{35mm} / 50i 17M(FH) ^{Super} _{35mm}	55 m	4 h 5 m	8 h 15 m
	60p 28M(PS) ^{Super} _{35mm} / 50p 28M(PS) ^{Super} _{35mm}	35 m	2 h 30 m	5 h 5 m
	24p 24M(FX) ^{Super} _{35mm} / 25p 24M(FX) ^{Super} _{35mm}	40 m	3 h	6 h
	24p 17M(FH) ^{Super} _{35mm} / 25p 17M(FH) ^{Super} _{35mm}	55 m	4 h 5 m	8 h 15 m
MP4	1080/60p 28M ^{Super} _{35mm} / 1080/50p 28M ^{Super} _{35mm}	35 m	2 h 35 m	5 h 20 m
	1080/30p 16M ^{Super} _{35mm} / 1080/25p 16M ^{Super} _{35mm}	1 h	4 h 10 m	8 h 25 m
	720/30p 6M ^{Super} _{35mm} / 720/25p 6M ^{Super} _{35mm}	2 h 35 m	10 h 55 m	22 h

Fi

28^{*1} Vain kun [NTSC/PAL-valitsin]-asetuksena on NTSC

*2 Korkean kuvanopeuden kuvauksen tiedostomuoto (näytetyt arvot ovat käytettävissä olevia tallennusaikoja kuvattaessa, eivät kestoja toistettaessa.)

- Jatkuva kuvaus on mahdollista noin 29 minuutin ajan (tuotteen teknisten tietojen rajoittama). Jatkuvaan videotallennukseen käytettävissä oleva aika kuitenkin vaihtelee seuraavissa olosuhteissa.
 - Korkean kuvanopeuden kuvaus: Noin 7 minuuttia asetuksella [30p 16M]/[25p 16M]; noin 5 minuuttia 30 sekuntia asetuksella [24p 12M]
 - Kun tiedostomuotoasetukseksi on valittu MP4 (28M): noin 20 minuuttia (4 Gt:n tiedostokoon rajoittama)
- Videoiden tallennusaika vaihtelee, koska kamerassa on VBR (muuttuva bittinopeus), joka säätää automaattisesti kuvanlaatua kuvausolosuhteiden mukaan. Nopeasti liikkuvaa kohdetta tallennettaessa kuva on tarkempi mutta tallennusaika on lyhyempi, koska tallennukseen tarvitaan enemmän muistia. Tallennusaika voi vaihdella myös kuvausolosuhteiden, kohteen tai kuvan laatu-/kokoasetusten mukaan.

Jatkuvaa videotallennusta koskevia huomautuksia

- Korkealaatuisen videon tallennus tai jatkuva kuvaus kuva-anturia käyttämällä vaatii paljon virtaa. Tällöin, jos kuvausta jatketaan, lämpötila kameran sisällä ja etenkin kuva-anturin lämpötila nousee. Tällaisissa tapauksissa kamera sammuu automaattisesti, koska korkeat lämpötilat vaikuttavat kuvien laatuun tai kameran sisäiseen mekaniikkiin.
- Videotallennukseen käytettävissä oleva aika on seuraava, kun kamera aloittaa tallennuksen kameran oletusasetuksilla, kun sen virta on ollut jonkin aikaa katkaistuna. (Seuraavat arvot ilmoittavat jatkuvan ajan tallennuksen aloittamisesta siihen asti, kun kamera pysäyttää tallennuksen.)

Ympäristön lämpötila	Videoiden jatkuva kuvausaika (HD)	Videoiden jatkuva kuvausaika (4K)
20 °C	Noin 29 minuuttia	Noin 20 minuuttia
30 °C	Noin 29 minuuttia	Noin 20 minuuttia
40 °C	Noin 29 minuuttia	Noin 20 minuuttia

HD: XAVC S HD 60p 50M/50p 50M

4K: XAVC S 4K 24p 60M

FI

- Videotallennukseen käytettävissä oleva aika vaihtelee lämpötilan, tallennusmuodon/-asetuksen tai kameras tallennusta edeltävän tilan mukaan. Jos virran kytkemisen jälkeen sommitellaan kuva usein uudelleen tai otetaan valokuvia, lämpötila kameras sisällä nousee ja käytettävissä oleva tallennusaika lyhenee.
- Kun [F] näkyy, lopeta videon tallennus.
- Jos kamera lopettaa tallennuksen lämpötilan takia, anna kameras olla useita minutteja virta katkaistuna. Jatka tallennusta, kun lämpötila kameras sisällä on laskenut täysin.

Kameras käyttöön liittyviä huomautuksia

Kameras sisältämät toiminnot

- Tämä kamera on yhteensopiva 1080 60p- tai 50p -muotoisten videoiden kanssa. Toisin kuin aiemmat vakiotallennustilat, jotka käyttävät lomittavaa menetelmää, tämä kamera tallentaa käyttäen progressiivista menetelmää. Se parantaa resoluutiota ja tuottaa tasaisemman, realistisemman kuvan.
- Kamera on yhteensopiva 4K 30p-/4K 25p-/4K 24p -tallennuksen kanssa. Videoita voidaan tallentaa HD-muotoa suuremmalla tarkkuudella.

Käyttö ja hoito

Vältä tuotteen kovakouraista käsittelyä, purkamista, muuttamista, fyysistä iskuja tai lyömistä esim. vasaralla, pudottamista tai sen päälle astumista. Ole erityisen varovainen objektiivin kanssa.

Kuvaamista ja toistoa koskevia huomautuksia

- Varmista koekuvaamalla ennen varsinaista kuvaamista, että kamera toimii oikein.
- Kamera on suunniteltu pölyn- ja kosteudenkestäväksi, mutta se ei ole vesi- tai roisketiivis.
- Älä katso kohti aurinkoa tai muuta voimakasta valonlähdettä irrotetun objektiivin läpi. Tämä voi vahingoittaa silmiäsi pysyvästi. Se voi myös aiheuttaa objektiivin toimintahäiriön.
- Jos kamerasaan tiivistyy kosteutta, poista se ennen kameras käyttöä.
- Älä ravastele tai iske kameras. Se voi aiheuttaa toimintahäiriön, etkä ehkä pysty tallentamaan kuvia. Lisäksi tallennusväline voi rikkoutua käyttökelvottomaksi tai kuvatiedot voivat vioittua.

Älä käytä tai säilytä kameraa seuraavissa paikoissa

- Erittäin kuumat, kylmät tai kosteat paikat
Jos kamera jätetään esim. aurinkoiseen paikkaan pysäköityyn autoon, kameran runko voi vääristyä ja siitä voi aiheutua toimintahäiriöitä.
- Suora auringonvalo ja lämmityslaitteiden ympäristö
Kameran rungon väri voi muuttua tai runko vääristyä, mikä voi aiheuttaa toimintahäiriöitä.
- Paikat, joihin voi kohdistua tärinää
- Lähellä paikkaa, joka tuottaa voimakkaita radioaaltoja, lähettää säteilyä tai on erittäin magneettinen
Tällaisissa paikoissa kamera ei ehkä pysty kuvaamaan tai toistamaan kuvia oikein.
- Hiekkaiset ja pölyiset paikat
Varo, ettei kameraan pääse hiekkaa tai pölyä. Tämä voi aiheuttaa toimintahäiriöitä, joita ei aina voi korjata.

Säilytys

Muista kiinnittää objektiivinsuojus, kun kameraa ei käytetä.

Monitoria, sähköistä etsintä ja objektiivia koskevia huomautuksia

- Monitori ja sähköinen etsin on valmistettu erittäin hienoa tarkkuustekniikkaa käyttäen, niin että yli 99,99 % kuvapisteistä on toimivia. Monitorissa ja sähköisessä etsimessä voi kuitenkin näkyä joitakin hyvin pieniä mustia tai kirkkaita pisteitä (valkoisia, punaisia, sinisiä tai vihreitä). Nämä valmistuksessa syntyneet pisteet ovat normaaleja eivätkä vaikuta kuvaamiseen.
- Älä kannattele kameraa monitorista.
- Kun objektiivi liikkuu, varo, ettei sormesi jää objektiivin väliin.

Tietoja magneeteista

Näytön taakse ja salaman ympärille on kiinnitetty magneetteja. Älä laita magneettikentille herkkää esinettä, kuten levykettä tai luottokorttia, näytön ja kameran rungon päälle.

Huomautuksia kuvaamisesta etsimen kanssa

Etsimen kanssa kuvattaessa voi esiintyä oireita, kuten silmien rasittumista, väsymistä, matkapahoinvointia tai pahoinvointia. On suositeltavaa pitää tauko säännöllisin väliajoin, kun kuvataan etsimen kanssa.

Taukojen tarvittava pituus tai taajuus voi vaihdella yksilöllisesti, joten oman harkinnan käyttöön on suositeltavaa. Jos tunnet olosi epämukavasti, lopeta etsimen käyttö, kunnes olosi paranee, ja ota tarvittaessa yhteyttä lääkäriin.

Objektiivien ja lisävarusteiden käyttäminen

On suositeltavaa käyttää Sony-objektiiveja ja -lisävarusteita, jotka on suunniteltu tämän kameran kanssa käytettäväksi.

Muiden valmistajien tuotteiden käyttäminen voi saada aikaan sen, ettei kamera toimi parhaalla mahdollisella tavalla, tai se voi aiheuttaa vikoja tai toimintahäiriöitä kameraa käytettäessä.

Salamaa koskevia huomautuksia

- Älä kannaa kameraa salamayksiköstä tai kohdista siihen liiallista voimaa.
- Jos avoimeen salamayksikköön pääsee vettä, pölyä tai hiekkaa, seurauksena voi olla toimintahäiriö.
- Pidä sormesi pois tieltä, kun painat salaman alas.

Kameran lämpötila

Kameran runko ja akku voivat lämmetä käytön aikana – tämä on normaalia.

Ylikuumenemissuoja

Kameran ja akun lämpötilan mukaan et ehkä voi tallentaa videoita tai virta voi katketa automaattisesti kameran suojaamiseksi.

Näytössä näkyy ilmoitus ennen virran katkeamista tai kun videoita ei voi enää tallentaa. Jätä tässä tapauksessa virta katkaistuksi ja odota, kunnes kameran ja akun lämpötila laskee. Jos virta kytketään ilman, että kamera ja akku ovat jäähtyneet tarpeeksi, virta voi katketa uudelleen tai videoita ei voi tallentaa.

Tietoja akun lataamisesta

Jos ladataan akkua, jota ei ole käytetty pitkään aikaan, sitä ei välttämättä voi ladata täyteen.

Tämä johtuu akun ominaisuuksista. Lataa akku uudelleen.

Tekijänoikeutta koskeva varoitus

- Televisio-ohjelmat, elokuvat, videonauhat ja muut materiaalit voivat olla tekijänoikeuksien suojaamia. Niiden luvatun kuvaaminen voi olla tekijänoikeuslakien vastaista.
- Jotta [Tekijänoikeustiedot] -tietoja ei käytettäisi laittomasti, jätä [Aseta valokuvaaja] ja [Aseta tekijänoikeus] tyhjiksi, kun lainaat tai luovutat kameran.
- Sony ei vastaa [Tekijänoikeustiedot] -tietojen luvattoman käytön aiheuttamista ongelmista tai vahingoista.

Takuuta vahingoittuneen sisällön tai tallennuksen epäonnistumisen varalta ei ole

Sony ei anna takuuta tallennuksen epäonnistumisen tai tallennettujen kuvien tai äänidatan katoamisen tai vahingoittumisen varalta, kun syynä on kameran, tallennusvälineen tms. toimintahäiriö. Tärkeät tiedot kannattaa varmuuskopioida.

Kameran pinnan puhdistaminen

Puhdista kameran pinta kevyesti vedellä kostutetulla pehmeällä kangaspyyhkeellä ja pyyhi pinta sitten kuivaksi puhtaalla kangaspyyhkeellä. Viimeistelyn tai kotelon vahingoittumisen ehkäiseminen:

- Älä altista kameraa kemiallisille tuotteille, kuten tinnerille, bensiinille, alkoholille, kertakäyttöpyyhkeille, hyönteiskarkotteelle, aurinkovoiteelle tai hyönteismyrkylle.

Monitorin kunnossapito

- Monitorin pinnalle jäänyt käsivoide tai kosteusaine voi liuottaa sen pinnoitteen. Jos tällaisia aineita joutuu näytölle, pyyhi ne välittömästi pois.
- Voimakas pyyhkiminen paperinenäliinalla tai muulla materiaalilla voi vahingoittaa pinnoitetta.
- Jos monitorin pintaan on tarttunut sormenjälkiä tai roskia, poista roskat varovasti ja pyyhi monitori sitten puhtaaksi pehmeällä liinalla.

Huomautuksia langattomasta lähiverkosta

Emme vastaa millään tavalla mistään vahingoista, jotka aiheutuvat kameraan tallennettujen kohteiden luvattomasta käytöstä, joka on seurausta katoamisesta tai varkaudesta.

Huomautuksia suojauksesta, kun käytetään langattomia LAN-tuotteita

- Käytä aina suojattua langatonta LAN-yhteyttä hakkeroinnin, ilkkivaistaisten kolmansien osapuolien käytön tai muiden haavoittuvuuksien välttämiseksi.
- On tärkeää määrittää suojausasetukset, kun käytetään langatonta LAN-yhteyttä.
- Jos suojausongelma syntyy, koska suojausvarotoimia ei ole käytössä tai väistämättömien olosuhteiden takia langatonta LAN-yhteyttä käytettäessä, Sony ei vastaa menetyksistä tai vahingoista.

Kamera

[Järjestelmä]

Kameran tyyppi: Digitaalinen kamera
vaihdeettavalla objektiivilla
Objektiivi: Sonyn E-kiinnikkeinen
objektiivi

[Kuva-anturi]

Kuva-anturi: APS-C-muoto
(23,5 mm × 15,6 mm) CMOS-
kuva-anturi
Kameran tehollisten kuvapisteid
määrä:
Noin 24 200 000 kuvapistettä
Kuva-anturin kuvapisteid
kokonaismäärä:
Noin 25 000 000 kuvapistettä

[Pölynesto]

Järjestelmä: Optisen suodattimen
varaussuojaspinnote ja
ultraäänivärinämekanismi

[Automaattitarkennus-järjestelmä]

Järjestelmä:
Vaiheentunnistusjärjestelmä/
kontrastintunnistusjärjestelmä
Herkkyyalue: EV-1 – EV20 (ISO 100
-vastaavuus, F2,0 objektiivi)

[Valituksen säätö]

Mittausmenetelmä: Kuva-anturin
1 200 segmentin mittaus
Mittausalue: EV-2 – EV20 (ISO 100
-vastaavuus, F2,0 objektiivi)
ISO-herkkyys (suositeltu
valotusindeksi):
Valokuvat: AUTO, ISO 100 –
ISO 25 600 (laajennettu ISO:
enintään ISO 51 200)
Videot: AUTO, ISO 100 –
ISO 25 600 -vastaavuus
Valotuskorjaus: ±5,0 EV
(vaihdeettavissa joko 1/3 tai
1/2 EV:n portain)

[Suljin]

Tyyppi: Elektronisesti ohjattu
pystysuunnassa liikkuva
verhosuljin
Nopeusalue:
Valokuvat: 1/4 000 sekuntia–
30 sekuntia, BULB
Videot: 1/4 000 sekuntia–
1/4 sekuntia (1/3 EV:n portain)
– 1080 60i -yhteensopiva laite,
enintään 1/60 sekuntia AUTO-
tilassa (enintään 1/30 sekuntia
Automaattinen hidas suljin
-tilassa)
– 1080 50i -yhteensopiva laite,
enintään 1/50 sekuntia AUTO-
tilassa (enintään 1/25 sekuntia
Automaattinen hidas suljin
-tilassa)
Salaman synkronointinopeus:
1/160-sekunti

[Tallennusväline]

Memory Stick PRO Duo, SD-kortti

[Monitori]

Nestekidemonitori: Leveä, 7,5 cm
(3,0-tyyppinen) TFT-ohjain
Pisteiden kokonaismäärä:
921 600 pistettä

[Sähköinen etsin]

Tyyppi: Sähköinen etsin
Pisteiden kokonaismäärä:
2 359 296 pistettä
Ruudun peitto: 100 %
Suurennus:

Noin 1,07×
Noin 0,70× (35 mm -muodon
vastaavuus), 50 mm:n objektiivin
tarkennettu äärettömään, -1 m^{-1}
(dioptri)

Silmäpiste (CIPA-yhteensopiva):
Noin 23 mm okulaarista,
noin 21,4 mm okulaarin
kehyksestä etäisyydellä -1 m^{-1}
Diopterin säätö: $-4,0 \text{ m}^{-1} - +3,0 \text{ m}^{-1}$

[Tulo-/lähtöterminaalit]

Multi/micro USB -liitin*:
Hi-Speed USB (USB 2.0)
* Tukee Micro USB
-yhteensopivaa laitetta.
HDMI: HDMI-tyypin D-mikroliitin
🔌 (Mikrofoni) -liitin: \varnothing 3,5 mm:n
stereominipistoke

[Virtalähde]

Akkutyypit: Ladattava akku NP-FW50

[Tehonkulutus (kuvauksen aikana)]

Kun käytetään E PZ 16 – 50 mm F3.5 –
5.6 OSS -objektiveja*
Noin 2,5 W (kuvattaessa etsimen
kanssa)
Noin 2,2 W (kuvattaessa monitorin
kanssa)
* toimitetaan mallin ILCE-6300L
mukana

[Muut]

Exif Print: Yhteensopiva
PRINT Image Matching III:
Yhteensopiva
DPOF: Yhteensopiva
Mitat (CIPA-yhteensopiva) (noin):
120,0 mm × 66,9 mm × 48,8 mm
(L/K/S)
Paino (CIPA-yhteensopiva) (noin):
404 g (mukaan lukien akku ja
Memory Stick PRO Duo)
361 g (vain kamera)
Käyttölämpötila: 0 °C – 40 °C
Säilytyslämpötila: -20 °C – +60 °C
Tiedostomuoto:
Yksittäiskuva: JPEG-yhteensopiva
(DCF Ver. 2.0, Exif Ver. 2.3, MPF
Baseline), RAW (Sony ARW 2.3-
muoto)
Videot (XAVC S-muoto):
Yhteensopiva MPEG-4 AVC/
H.264 XAVC S ver.1.0 -muodon
kanssa
Video: MPEG-4 AVC/H.264
Ääni: LPCM 2ch (48 kHz 16 bit)
Video (AVCHD-muoto):
AVCHD-muoto versio 2.0
-yhteensopiva
Video: MPEG-4 AVC/H.264
Ääni: Dolby Digital 2ch
Dolby Digital Stereo Creator
• Valmistettu Dolby Laboratoriesin
lisenssillä.
Video (MP4-muoto):
Video: MPEG-4 AVC/H.264
Ääni: MPEG-4 AAC-LC 2ch
USB-tiedonsiirto: Hi-Speed USB
(USB 2.0)

[Salama]

Salaman ohjausarvo: 6 (metreinä
arvolla ISO 100)
Uudelleenlatausaika: Noin 4 sekuntia
Salaman peitto: Kattaa 16 mm:n
objektiivin (objektiivin polttoväli)
Salamakorjaus: $\pm 3,0$ EV
(vaihdeavissa joko 1/3 tai
1/2 EV:n portain)

[WLAN]

Tuettu muoto: IEEE 802.11 b/g/n
Taajuuskaista: 2,4 GHz
Tuetut suojausprotokollat: WEP/WPA-
PSK/WPA2-PSK
Määrittymenetelmä: Wi-Fi Protected
Setup (WPS) / manuaalinen
Käyttömenetelmä: Infrastruktuuritila
NFC: NFC Forum Type 3 Tag
-yhteensopiva
Model No. WW906746

Verkkolaite AC-UUD12/UUE12

Käyttöjännite: AC 100 V – 240 V,
50 Hz/60 Hz, 0,2 A
Lähtöjännite: DC 5 V, 1,5 A

Ladattava akku NP-FW50

Akkutyyppe: Litiumioniakku
Enimmäisjännite: DC 8,4 V
Nimellisjännite: DC 7,2 V
Enimmäislatausjännite: DC 8,4 V
Enimmäislatausvirta: 1,02 A
Kapasiteetti: 7,3 Wh (1 020 mAh)

Objektiivi E PZ 16 – 50 mm F3.5 – 5.6 OSS*1 (toimitetaan mallin ILCE-6300L mukana)

Vastaava 35 mm -muodon polttoväli*2:
24 mm – 75 mm

Linsisiryhmien elementit: 8 – 9

Katselukulma*2: 83° – 32°

Pienin tarkennusetäisyys*3:
0,25 m – 0,3 m

Maksimisuurennus: 0,215×

Pienin aukko: f/22 – f/36

Suodattimen halkaisija: 40,5 mm

Mitat (enimmäishalkaisija × korkeus):
Noin 64,7 mm × 29,9 mm

Paino: Noin 116 g

SteadyShot: Käytettävissä

*1 Moottoroitu zoomobjektiivi

*2 Vastaavan 35 mm-muodon
polttovälin ja katselukulman arvot
perustuvat digitaalikameroihin,
joissa on APS-C-kokoinen kuva-
anturi.



*3 Pienin tarkennusetäisyys on lyhin
etäisyys kuva-anturista kohteeseen.

Rakenne ja tekniset tiedot voivat
muuttua ilman eri ilmoitusta.

Polttoväli

Tämän kameras kuvakulma on
kapeampi kuin 35 mm -muotoisen
kameran. Voit löytää 35 mm-
muotoisen kameras polttovälin
likimääräisen vastaavuuden ja kuvata
samalla kuvakulmalla suurentamalla
objektiivin polttoväliä puolella.
Esimerkiksi käyttämällä 50 mm:n
objektiivia saadaan 35 mm-muotoisen
kameran 75 mm:n objektiivin
likimääräinen vastaavuus.

Tavaramerkit

- Memory Stick ja  ovat Sony Corporation -yhtiön tavaramerkkejä tai rekisteröityjä tavaramerkkejä.
- XAVC S ja  ovat Sony Corporation -yhtiön rekisteröityjä tavaramerkkejä.
- ”AVCHD Progressive” ja ”AVCHD Progressive” -logotyyppi ovat Panasonic Corporationin ja Sony Corporationin tavaramerkkejä.
- Dolby ja kaksois-D-symboli ovat Dolby Laboratories -yhtiön tavaramerkkejä.
- Termit HDMI ja HDMI High-Definition Multimedia Interface, sekä HDMI-logo ovat HDMI Licensing LLC -yhtiön tavaramerkkejä tai rekisteröityjä tavaramerkkejä Yhdysvalloissa ja muissa maissa.
- Windows on Microsoft Corporationin rekisteröity tavaramerkki Yhdysvalloissa ja/tai muissa maissa.
- Mac on Apple Inc. -yhtiön rekisteröity tavaramerkki Yhdysvalloissa ja muissa maissa.
- iPhone ja iPad ovat Apple Inc. -yhtiön rekisteröityjä tavaramerkkejä Yhdysvalloissa ja muissa maissa.
- SDXC-logo on SD-3C, LLC -yhtiön tavaramerkki.
- Android ja Google Play ovat Google Inc. -yhtiön tavaramerkkejä.
- Wi-Fi, Wi-Fi-logo ja Wi-Fi Protected Setup ovat Wi-Fi Alliance rekisteröityjä tavaramerkkejä tai tavaramerkkejä.
- N-merkki on NFC Forum, Inc. -yhtiön tavaramerkki tai rekisteröity tavaramerkki Yhdysvalloissa ja muissa maissa.
- DLNA ja DLNA CERTIFIED ovat Digital Living Network Alliancen tavaramerkkejä.

- Facebook ja ”f”-logo ovat Facebook, Inc. -yhtiön tavaramerkkejä tai rekisteröityjä tavaramerkkejä.
- YouTube ja YouTube-logo ovat Google Inc. -yhtiön tavaramerkkejä tai rekisteröityjä tavaramerkkejä.
- Eye-Fi on Eye-Fi, Inc. -yhtiön tavaramerkki.
- Lisäksi muut tässä oppaassa käytetyt järjestelmien ja tuotteiden nimet ovat yleensä niiden kehittäjien tai valmistajien tavaramerkkejä tai rekisteröityjä tavaramerkkejä. Merkkejä TM ja ® ei ole kuitenkaan käytetty kaikissa tapauksissa tässä oppaassa.



Tietoja sovelletuista GNU GPL/LGPL -ohjelmistoista

Tuotteessa on ohjelmistoja, jotka ovat GNU General Public License -lisenssin (jäljempänä GPL) tai GNU Lesser General Public License -lisenssin (jäljempänä LGPL) alaisia.

Tässä ilmoitetaan käyttäjälle, että käyttäjällä on oikeus käyttää, muuttaa ja jaella näiden ohjelmistojen lähdekoodia mukana toimitetun GPL/LGPL-lisenssin mukaisesti.

Lähdekoodi on saatavilla Internetistä. Voit ladata sen seuraavasta URL-osoitteesta.
<http://oss.sony.net/Products/Linux/>
Emme toivo yhteydenottoja lähdekoodin sisältöön liittyen.

Käyttöoikeussopimukset (englanniksi) on tallennettu tuotteen sisäiseen muistiin.

Muodosta massamuistiyhteys tuotteen ja tietokoneen välille ja lue käyttöoikeussopimukset PMHOME – LICENSE-kansiosta.

Tätä tuotetta koskevia lisätietoja ja vastauksia usein esitettyihin kysymyksiin on asiakastuen www-sivustolla .

<http://www.sony.net/>

Lære mer om kameraet ("Hjelpeveiledning")



"Hjelpeveiledning" er en online-håndbok. Du kan lese "Hjelpeveiledning" på datamaskinen eller smarttelefonen din. Slå opp i den for å få grundige instruksjoner om kameraets mange funksjoner.

**URL:**

http://rd1.sony.net/help/ilc/1540/h_??/



Vise veiledningen

Det fins en veiviser i selve kameraet.

Kameraveiviser

Kameraveiviseren viser en forklaring av den menyfunksjonen eller innstillingen som er valgt i øyeblikket.

- ① Tilordne kameraveiviseren til den ønskede knappen ved hjelp av [Tilp. knapp(opptak)].
MENU-knappen →  (Tilpassede innstillinger) → [Tilp. knapp(opptak)] → Velg den ønskede knappen som er tilordnet til funksjonen. → [Kameraveiviser]
- ② Trykk på MENU-knappen og bruk kontrollhjulet til å velge et MENU-element du ønsker å lese forklaringen til, og trykk deretter på den knappen [Kameraveiviser] er tilordnet til.

ADVARSEL!

For å redusere brannfaren og faren for å få elektrisk støt, må du ikke utsette denne enheten for regn eller fuktighet.

VIKTIGE SIKKERHETS- INSTRUKSER -TA VARE PÅ DISSE INSTRUKSENE FARE FOR Å REDUSERE FAREN FOR BRANN ELLER ELEKTRISK STØT, MÅ DU FØLGE DISSE INSTRUKSENE NØYE



Forsiktig

Batteri

Hvis batteriet feilbehandles, kan det sprekke, forårsake brann eller til og med kjemiske brannskader. Ivareta følgende forholdsregler:

- Ikke demonter det.
- Ikke knus batteriet, og ikke utsett det for slag eller støt, som f.eks. hammerslag, at det faller ned eller at noen tramper på det.
- Ikke kortslutt batterikontaktene og ikke la metallgjenstander berøre dem.

- Ikke utsett batteriet for høye temperaturer over 60 °C, som f.eks. direkte sollys eller i en bil som er parkert i solen.
- Ikke sett fyr på batteriet eller kast det på bålet.
- Ikke håndter ødelagte eller lekkende litiumionbatterier.
- Batteriet må kun lades med en ekte Sony-batterilader eller en enhet som kan lade batteriet.
- Oppbevar batteriet utilgjengelig for små barn.
- Hold batteriet tørt.
- Bytt det ut kun med samme eller tilsvarende type anbefalt av Sony.
- Kasser brukte batterier omgående, som beskrevet i instruksene.

Bruk en stikkontakt i nærheten når du bruker den inkluderte eller anbefalte vekselstrømadapteren/batteriladeren. Hvis det oppstår feil på dette produktet under bruk, må du trekke ut støpselet fra stikkontakten omgående, for å koble fra strømkilden.

Hvis du bruker produktet med en ladelampe, bør du være klar over at produktet ikke er koblet fra strømkilden selv om lampen er slukket.

Strømkabelen, hvis den medfølger, er konstruert spesielt for bruk med dette utstyret, og bør ikke brukes sammen med annet elektrisk utstyr.

Strømkabel

For kunder i Storbritannia, Irland, Malta, Kypros og Saudi-Arabia

Bruk strømkabelen (A). Av hensyn til sikkerheten er ikke strømkabelen (B) beregnet på bruk i ovennevnte land/regioner, og skal derfor ikke brukes der. For kunder i andre EU-land/regioner
Bruk strømkabelen (B).

(A)



(B)



Merk

Hvis statisk elektrisitet eller elektromagnetisme forårsaker brudd på dataoverføringen, må du starte programmet om igjen eller koble fra og koble til igjen kommunikasjonskabelen (USB e.l.).

Dette produktet er testet og funnet å være kompatibelt med grenseverdiene i EMC-direktivet for bruk av tilkoblingskabler som er kortere enn 3 meter.

De elektromagnetiske feltene ved spesifikke frekvenser kan påvirke bilde og lyd i denne enheten.

For kunder i Europa

Merknad for kunder i land som benytter EU direktiver

Produsent: Sony Corporation, 1-7-1 Konan Minato-ku Tokyo, 108-0075 Japan
EU produkt samsvar: Sony Belgium, bijkantoor van Sony Europe Limited, Da Vincilaan 7-D1, 1935 Zaventem, Belgia



Sony Corporation erklærer herved at dette utstyret er i samsvar med de grunnleggende krav og øvrige relevante krav i direktiv 1999/5/EF. For flere detaljer, vennligst se:
<http://www.compliance.sony.de/>

I Kassering av gamle batterier og elektriske og elektroniske apparater (gjelder i den Europeiske Unionen og andre europeiske land med separat innsamlingsystem)



Dette symbolet på produktet, batteriet eller emballasjen indikerer at dette produktet og batterier ikke må behandles som husholdningsavfall. På

noen batterier er dette symbolet brukt i kombinasjon med kjemiske symbol. De kjemiske symbolene for kvikksølv (Hg) eller bly (Pb) er lagt til dersom batteriet inneholder mer enn 0,0005% kvikksølv eller 0,004% bly. Ved å sørge for at disse produktene og batteriene blir kastet riktig, vil du bidra til å forhindre negative konsekvenser for miljøet og menneskers helse, som ellers kan forårsakes av feilaktig avfallshåndtering av batteriet. Resirkulering av materialene vil bidra til å bevare naturressursene.

Hva gjelder produkter som av sikkerhets-, ytelses- eller dataintegritetsgrunner krever en permanent tilkobling til et inkorporert batteri, bør dette batteriet skiftes kun av autorisert servicepersonell. For å sikre at batteriet og det elektriske og elektroniske utstyr blir behandlet korrekt, overlevere disse produktene ved endt levetid til et mottak for resirkulering av batterier og elektrisk og elektronisk utstyr. For alle andre batterier, vennligst se informasjonen om hvordan man fjerner batteriet på riktig måte. Lever batteriet til et mottak for resirkulering av avfall batterier. For mer detaljert informasjon om resirkulering av dette produktet eller batteriet, kan du kontakte lokale myndigheter, renovasjonsselskapet eller forretningen der du kjøpte produktet eller batteriet.

Innholdsfortegnelse

Klargjøre kameraet

Trinn 1

side 7

- Kontrollere leverte deler
- Identifisere delene
- Sette inn batteriet
- Lade batteriet
- Sette inn et minnekort (selges separat)
- Sette på/ta av objektivet
- Stille inn språk og klokken

Grunnleggende bruk

Trinn 2

side 22

- Ta stillbilder / ta opp film

Avspillingsfunksjon

Trinn 3

side 23

- Vise bilder

Opptaksfunksjon

Trinn 4

side 24

- Introduksjon til andre funksjoner

Bruke en datamaskin

side 25

- Bruke programvare
- Importere bilder til datamaskinen din og bruke dem (PlayMemories Home)

Legge til funksjoner i kameraet

side 27

- Legge til funksjoner i kameraet

Annet

side 27

- Antall stillbilder og mulig opptakstid for film
- Om kontinuerlig filmopptak
- Om bruk av kameraet
- Spesifikasjoner

Denne håndboken dekker flere modeller som leveres med ulike objektiver. Modellnavnet varierer med det medfølgende objektivet. Hvilken modell som er tilgjengelig, avhenger av landet eller regionen.

Modellbetegnelse	Objektiv
ILCE-6300	Ikke inkludert
ILCE-6300L	E PZ 16 – 50 mm

Kontrollere leverte deler

Kontroller først modellnavnet til kameraet ditt (side 6). Tilbehøret som følger med, avhenger av modellen.

Tallet i parentes angir mengden.

■ Leveres med alle modeller

- Kamera (1)
- Strømkabel (1)* (inkludert i visse land/regioner)



* Flere strømkabler kan bli levert med kameraet. Bruk den riktige som passer i ditt land eller din region. Se side 4.

- Oppladbart batteri NP-FW50 (1)

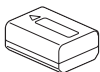

- Mikro-USB-kabel (1)

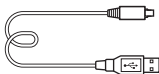

- Vekselstrømadapter (1)

- Skulderrem (1)

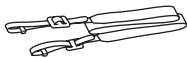

- Øyemusling (1)



- Deksel til tilbehørssko (1) (festet på kameraet)
- Bruksanvisning (denne håndboken) (1)
- Wi-Fi Connection/One-touch (NFC) Guide (1)
Denne veiledningen forklarer funksjonene som krever en Wi-Fi-tilkobling.

■ ILCE-6300

- Kamerahusdeksel (1) (festet på kameraet)

■ ILCE-6300L

- E PZ 16 – 50 mm zoomobjektiv (1) (festet til kameraet)/fremre objektivdeksel (1) (festet til objektivet)

Identifisere delene

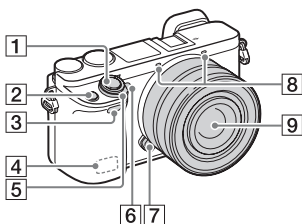

Når objektivet er tatt av

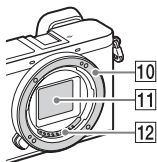



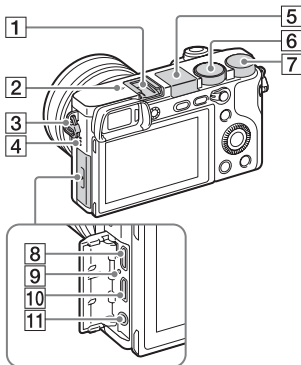

- 1 Lukkerknapp
- 2 C1 (tilpasset 1-knapp)
- 3 Fjernkontrollsensor
- 4 Wi-Fi antenne (innebygd)
- 5 ON/OFF (strømbryter)
- 6 Selvtutløserlampe /AF-lys
- 7 Utløserknapp for objektivet
- 8 Mikrofon^{*1}
- 9 Objektiv
- 10 Fatning
- 11 Bildesensor^{*2}
- 12 Objektivkontakter^{*2}

^{*1} Ikke dekk til denne delen under filmopptak.

^{*2} Ikke ta rett på denne delen.



- 1 Multigrensesnitt-sko^{*}
- 2  Posisjonsmerke for bildesensor
- 3 Krok for skulderrem
- 4 Høytaler
- 5 Blits
 - Trykk på  (blitzknappen) for å bruke blitsen. Blitsen spretter ikke opp automatisk.
 - Hvis du ikke skal bruke blitsen, må du trykke den ned i kamerahuset.
- 6 Modusvelger
 - AUTO** (Auto-modus)/
 - P** (Program Auto)/
 - A** (Blenderprioritet)/
 - S** (Lukkerprioritet)/
 - M** (Man. Eksponering)/
 - 1/2** (Hent minne)/
 -  (Film/HFR)/
 -  (Panoramafotografer.)/
 - SCN** (Scenevalg)

- 7** Kontrollskive
- 8** Multi/Micro USB-terminal*
 - Støtter enheter som er kompatible med mikro-USB.
- 9** Ladelampe
- 10** HDMI-mikrokontakt
- 11**  (mikrofonkontakt)
 - Når en ekstern mikrofon kobles til, slås mikrofonen på automatisk. Hvis den eksterne mikrofonen er av typen "plug-in-power", får mikrofonen strøm fra kameraet.

* For nærmere informasjon om kompatibelt tilbehør til multigrensesnitt-skoen og Multi/Micro USB-terminalen, gå til Sony-nettsiden, eller ta kontakt med Sony-forhandleren din, eller en lokal, autorisert Sony-servicebedrift. Du kan også bruke tilbehør som er kompatibelt med tilbehørsskoen. Funksjonaliteten til andre produsenters tilbehør garanteres ikke.

ni Multi
Interface Shoe

Accessory Shoe

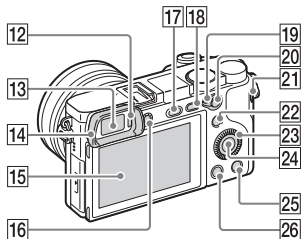

- 12** Øyesensor
- 13** Søker
- 14** Øyemusling

- Ikke festet til kameraet i fabrikken. Det anbefales å feste øyemuslingen når du har tenkt å bruke søkeren.

Feste/fjerne øyemuslingen

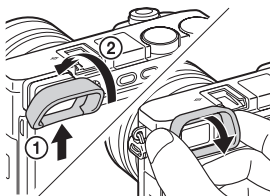

- Fjern øyemuslingen når du setter på tilbehør (selges separat) på multigrensesnitt-skoen.

15 Skjerm

- Du kan justere skjermen til en vinkel det er lett å se den i, og ta bilder fra en hvilken som helst posisjon.

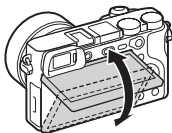

16 Diopterjusteringsskive

- Tilpass dioptret til synet ditt ved å bevege diopterjusteringsskiven til displayet vises tydelig i søkeren. Hvis det er vanskelig å dreie diopterjusteringsskiven, må du fjerne øyemuslingen og deretter justere skiven.

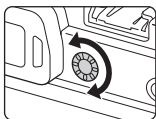

17 ⚡ (blitsknapp)

18 MENU-knapp

19 AF/MF/AEL-bryterhendel

20 For opptak: AF/MF knapp/ AEL knapp

For visning:

⊕ (forstørrelsesknapp)

21 MOVIE (filmknapp)

22 For opptak:

Fn (funksjonsknapp)

For visning:

↵ (Send til smarttelefon-knapp)

- Du kan vise skjermen for [Send til smarttelefon] ved å trykke på

↵ (Send til smarttelefon-knappen).

23 Kontrollhjul

24 Senterknapp

25 C2 (tilpasset 2-knapp)/ ⌫ (slette-knapp)

26 ▶ (avspillingsknapp)

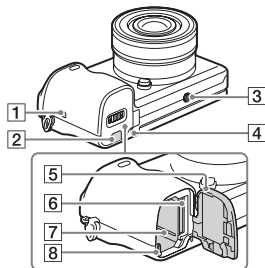

1 N (N-merke)

- Når du kobler sammen kameraet med en smarttelefon som er utstyrt med NFC-funksjonen, må du la merket på enhetene berøre hverandre.
- NFC (Near Field Communication) er en internasjonal standard for trådløs kommunikasjonsteknologi med kort rekkevidde.

2 Tilkoblingsplatedeksel

- Bruk dette når du bruker en AC-PW20 vekselstrømadapter (selges separat). Sett tilkoblingsplaten inn i batterirommet og før ledningen gjennom tilkoblingsplatedekselet, som vist nedenfor.

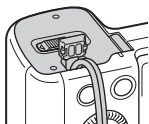

- Forsikre deg om at ledningen ikke kommer i klem når du lukker dekselet.

3 Skrueshull for stativ

- Bruk et stativ med en skrue som er kortere enn 5,5 mm. Ellers kan du ikke feste kameraet skikkelig, og kameraet kan ta skade.

4 Tilgangslampe

5 Batteri- og minnekortdeksel

6 Minnekortspor

7 Spor for innsetting av batteri

8 Batterilåsespak

Objektiv

Se side 36 når det gjelder objektivspesifikasjonene.

E PZ 16 – 50 mm F3.5 – 5.6 OSS (leveres med ILCE-6300L)

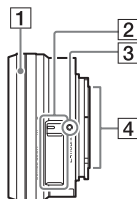

1 Zoomering/fokusering

2 Zoomespak

3 Fatningsindeks

4 Objektivkontakter*

* Ikke ta rett på denne delen.

Sette inn batteriet

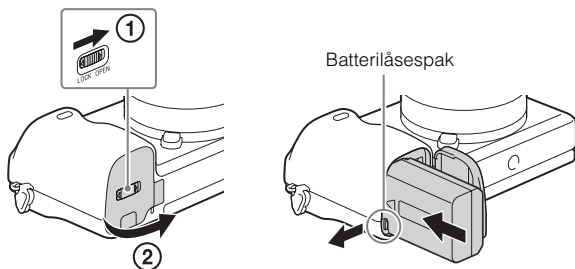

1 Åpne dekselet.

2 Sett inn batteriet.

- Sett inn batteriet som vist, mens du trykker på låsespaken for batteriet. Pass på at batterilåsespaken går i lås etter at batteriet er satt inn.
- Hvis du lukker dekselet uten at batteriet er satt riktig inn, kan kameraet bli ødelagt.

Lade batteriet

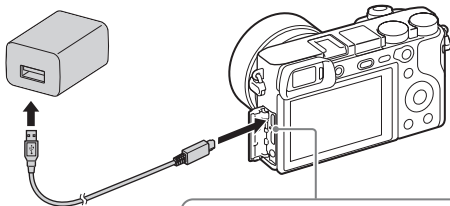

Ladelampe

Tent: Lading pågår

Av: Ladingen er avsluttet

Blinker:

Ladefeil, eller midlertidig stopp i ladingen, fordi kameraet ikke er innenfor korrekt temperaturområde

1 Koble sammen kameraet og vekselstrømadapteren (inkludert) ved hjelp av mikro-USB-kabelen (inkludert).

2 Koble vekselstrømadapteren til stikkontakten.

Ladelampen tennes og lyser oransje, og ladingen begynner.

- Slå av kameraet mens batteriet lades.
- Du kan lade batteriet selv om det er delvis oppladet.
- Hvis ladelampen begynner å blinke uten at batteriet er fulladet, må du ta ut batteriet og sette det inn igjen.
- For visse land eller regioner må du koble strømkabelen til vekselstrømadapteren og deretter koble vekselstrømadapteren til en stikkontakt.

Kommentarer

- Hvis ladelampen på kameraet blinker når vekselstrømadapteren er koblet til stikkontakten, tyder dette på at ladingen er midlertidig stoppet fordi temperaturen er utenfor det anbefalte området. Når temperaturen er innenfor det anbefalte området igjen, gjenopptas ladingen. Vi anbefaler at batteriet lades opp i omgivelsestemperaturer på mellom 10 °C og 30 °C.

- Hvis terminaldelen på batteriet er skitten, vil batteriladingen kanskje ikke være effektiv. I så fall må du rengjøre terminaldelen på batteriet ved forsiktig å tørke av støvet med en myk klut eller bomullspinne.
- Koble vekselstrømadapteren (inkludert) til stikkontakten. Hvis det skulle oppstå funksjonsfeil ved bruk av vekselstrømadapteren, må støpelet tas ut av stikkontakten omgående, for å koble fra strømmen.
- Når ladingen er fullført, må du koble fra vekselstrømadapteren fra stikkontakten.
- Pass på kun å bruke ekte Sony-batterier, mikro-USB-kabel (inkludert) og vekselstrømadapteren (inkludert).

■ Ladetid (fullstendig opplading)

Ved lading med vekselstrømadapteren (inkludert) er ladetiden ca. 150 minutter. Ladelampen tennes og slukkes deretter omgående når batteriet er fulladet.

Kommentarer

- Ovennevnte ladetid gjelder for lading av et helt utladet batteri ved en temperatur på 25 °C. Ladeprosessen kan ta lenger tid, avhengig av bruksforhold og andre omstendigheter.

■ Lade ved å koble til en datamaskin

Du kan lade batteriet ved å koble kameraet til en datamaskin med en mikro-USB-kabel.

Kommentarer

- Hvis kameraet er koblet til en bærbar datamaskin som ikke er koblet til en strømkilde, tappes batteriet på den bærbare. Ikke la ladingen pågå over en lengre tidsperiode.
- Ikke slå på/av eller foreta omstart av maskinen, eller start datamaskinen fra dvalemodus når datamaskinen og kameraet er koblet til hverandre med en USB-tilkobling. Det kan føre til at kameraet ikke virker som det skal. Før du slår på/av, omstarter datamaskinen eller starter datamaskinen fra dvalemodus, må du bryte forbindelsen mellom kameraet og datamaskinen.
- Det gis ingen garantier for lading med en spesiallaget eller modifisert datamaskin.

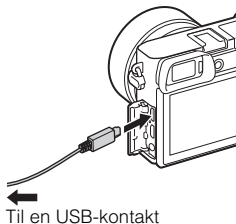

Batteritiden og antall bilder som kan tas opp og spilles av

		Batteritid	Antall bilder
Fotografering (stillbilder)	Skjerm	—	Ca. 400 bilder
	Søker	—	Ca. 350 bilder
Vanlig filmopptak	Skjerm	Ca. 75 min.	—
	Søker	Ca. 70 min.	—
Kontinuerlig filmopptak	Skjerm	Ca. 115 min.	—
	Søker	Ca. 115 min.	—
Vise (stillbilder)		Ca. 360 min.	Ca. 7100 bilder

Kommentarer

- Ovenstående antall bilder gjelder når batteriet er fulladet. Antallet bilder kan bli lavere, avhengig av bruksforholdene.
- Det oppgitte antallet bilder som kan tas, er basert på fotografering under følgende forhold:
 - Når en Sony Memory Stick PRO Duo™ (Mark2) (selges separat) brukes.
 - Når et objektiv av typen E PZ 16 – 50 mm F3.5 – 5.6 OSS er montert.
 - Når batteriet brukes ved en omgivelsestemperatur på 25 °C.
 - [Søker-lysstyrke]: [Manuell] [±0]
 - [Skjermlysstyrke]: [Manuell] [±0]
 - [Visningskvalitet]: [Standard]
- Antallet angitt under "Fotografering (stillbilder)" baserer seg på CIPA-standarden, og gjelder fotografering under følgende forhold: (CIPA: Camera & Imaging Products Association)
 - DISP er satt til [Vis alle info].
 - [Fokusmodus]: [Automatisk AF]
 - Ett opptak hvert 30 sekund.
 - Blitsen blinker én gang for annethvert bilde.
 - Strømmen slås på og av én gang for hvert tiende bilde.
- Antall minutter for filmopptak baserer seg på CIPA-standarden, og gjelder opptak under følgende forhold:
 - [📹] Opptaksinnst.: XAVC S HD 60p 50M ^{Super}_{35mm} / 50p 50M ^{Super}_{35mm}.
 - Vanlig filmopptak: Batterilevetid basert på gjentatt start/stopp i opptaket, zooming, av- og påslåing osv.
 - Kontinuerlig filmopptak: Batterilevetid basert på sammenhengende opptak til grensen (29 minutter) er nådd, og med fortsatt opptak etter et nytt trykk på MOVIE-knappen. Andre funksjoner, som f.eks. zoom, brukes ikke.

■ Tilføre elektrisk strøm

Du kan bruke kameraet mens det får strøm fra en stikkontakt ved hjelp av vekselstrømadapteren (inkludert).

Kommentarer

- Kameraet aktiveres ikke hvis batteriet er tomt. Sett inn et tilstrekkelig oppladet batteri i kameraet.
- Hvis du bruker kameraet mens det får strøm fra en stikkontakt, må du passe på at ikonet () vises på skjermen.
- Ikke ta ut batteriet mens enheten får strøm fra stikkontakten. Hvis du tar ut batteriet, slås kameraet av.
- Ikke ta ut batteriet mens tilgangslampen (side 11) lyser. Dataene på minnekortet kan bli ødelagt.
- Så lenge strømmen er på, vil ikke batteriet lades, selv om kameraet er koblet til vekselstrømadapteren.
- Under visse forhold vil batteristrømmen kunne brukes som reserve, selv om kameraet er koblet til vekselstrømadapteren mens det brukes.
- Ikke trekk ut mikro-USB-kabelen mens enheten får strøm via USB-tilkoblingen. Før du fjerner mikro-USB-kabelen, må du slå av kameraet.
- Når strømmen tilføres via USB-kontakten, øker temperaturen inne i kameraet, og kontinuerlig opptakstid kan reduseres.
- Hvis du bruker en mobil lader som strømkilde, må du sjekke at den er fulladet før bruk. Du må dessuten være forsiktig med den gjenværende strømmen på den mobile laderen under bruk.

Sette inn et minnekort (selges separat)

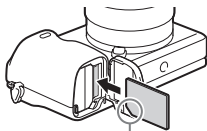
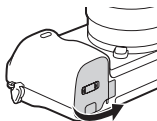

Pass på at hjørnet med hakk vender i riktig retning.

1 Åpne dekselet.

2 Sett inn minnekortet.

- Hold minnekortet med det avkuttete hjørnet i den retningen som vises på bildet, og sett det inn til det går i inngrep med et klikk.

3 Lukk dekselet.

Minnekorttyper som kan brukes

Minnekort	For stillbilder	For film		
		MP4	AVCHD	XAVC S
Memory Stick PRO Duo	✓	✓ (kun Mark2)	✓ (kun Mark2)	—
Memory Stick PRO-HG Duo™	✓	✓	✓	✓*1
Memory Stick Micro™ (M2)	✓	✓ (kun Mark2)	✓ (kun Mark2)	—
SD-minnekort	✓	✓*2	✓*2	—
SDHC-minnekort	✓	✓*2	✓*2	✓*3
SDXC-minnekort	✓	✓*2	✓*2	✓*3
microSD-minnekort	✓	✓*2	✓*2	—
microSDHC-minnekort	✓	✓*2	✓*2	✓*3
microSDXC-minnekort	✓	✓*2	✓*2	✓*3

NO

*1 Film kan ikke tas opp i 100 Mbps eller mer.

*2 SD-hastighet sklasse 4: **CLASS 4** eller raskere, eller UHS-hastighet sklasse 1: **U1** eller raskere

*3 Minnekort som oppfyller alle nedenstående betingelser:

– Kapasitet på 4 GB eller mer

– SD-hastighet sklasse 10: **CLASS 10**, eller UHS-hastighet sklasse 1: **U1** eller raskere

Når opptaket foregår med 100 Mbps eller mer, er UHS-hastighetsklasse 3: **U3** påkrevet.

- Nærmere informasjon om antall stillbilder som kan lagres, og mulig opptakstid for film finner du på side 27 til 28. Se tabellene for å velge et minnekort med ønsket kapasitet.

Kommentarer

- Hvis et SDHC-minnekort brukes til å ta opp XAVC S-film over lengre tid, vil de innspilte filmene deles inn i filer på 4 GB. Enkeltfilene kan kombineres til én stor fil ved hjelp av PlayMemories Home.
- Det er ikke mulig å garantere at alle minnekort vil fungere korrekt. For minnekort fra andre produsenter enn Sony må du konsultere produsentene av de aktuelle produktene.
- Når du bruker minnekort av typen Memory Stick Micro eller microSD, må du passe på at du bruker riktig adapter.

Ta ut minnekortet/batteriet

Minnekort: Trykk inn minnekortet én gang for å ta det ut.

Batteri: Skyv batterilåsespaken til side. Pass på at du ikke mister batteriet.

Kommentarer

- Minnekortet/batteriet må ikke tas ut mens tilgangslampen (side 11) lyser. Dette kan skade dataene på minnekortet.

Sette på/ta av objektivet

Sett ON/OFF (strømknappen) på kameraet til OFF før du setter på eller tar av objektivet.

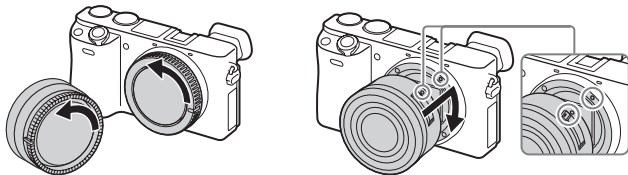

1 Hvis dekselet eller transportdekselet er satt på, må du fjerne det fra kameraet eller objektivet.

- Skift objektiv raskt på et sted som ikke er veldig støvete, så støv eller rusk ikke kommer inn i kameraet.

2 Sett på objektivet ved å plassere de hvite indeksmerkene på objektivet og kameraet rett overfor hverandre.

- Rett kameraet nedover for å unngå at det kommer støv på innsiden av det.

3 Skyv objektivet forsiktig mot kameraet mens du dreier det med klokken, inntil det går i inngrep med et klikk.

- Pass på å sette objektivet rett på.

Kommentarer

- Når du setter på objektivet, må du ikke trykke på utløserknappen for objektivet.
- Ikke bruk makt når du setter på objektivet.
- Det kreves en fatningsadapter (selges separat) for å kunne bruke et objektiv med A-fatning (selges separat). Nærmere informasjon finner du i bruksanvisningen som fulgte med fatningsadapteren.
- Når du bruker et objektiv som er utstyrt med et stativfeste, kan du feste stativet til siden av objektivet for at dette skal stå støtt.

Ta av objektivet

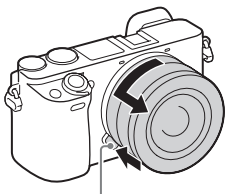

Utløserknapp for objektivet

- 1 Trykk utløserknappen for objektivet helt inn, og dreii objektivet mot klokken, til det ikke går lenger.

Kommentarer

- Hvis støv eller rusk kommer inn i kameraet og setter seg på overflaten av bildesensoren (den delen som gjør om lys til digitale signaler) mens du skifter objektiv, kan det vises som mørke flekker på bildet, avhengig av opptaksomgivelsene. Kameraet vibrerer svakt når det slås av, på grunn av antistøv-funksjonen, som forhindrer at støv fester seg på bildesensoren. Når du bytter objektiv bør du allikevel gjøre dette raskt på et støvfritt sted.
- Hvis fremmedlegemer fester seg på bildesensoren, må du først prøve [Rensemodus] å blåse dem av med en blåser, om nødvendig. Hvis du vil vite mer, se "Hjelpeveiledning".
- Ikke la kameraet ligge uten påmontert objektiv.
- Hvis du ønsker å bruke kamerahusdeksler eller bakre objektivdeksler, kan du kjøpe ALC-B1EM (kamerahusdeksel) eller ALC-R1EM (bakre objektivdeksel) (selges separat).
- Når du bruker et objektiv med elektrisk zoom, må du sette ON/OFF (strømbryteren) til kameraet på OFF og sjekke at objektivet er trukket helt tilbake før du bytter objektiv. Hvis objektivet ikke er i bakerste stilling, må du ikke trykke det inn med makt.
- Hvis du setter kameraet på et stativ, må du passe på ikke å berøre zoome-/fokuseringen ved en feiltakelse.

Stille inn språk og klokken

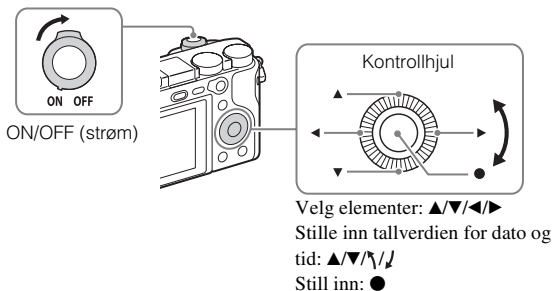

- 1 Still inn ON/OFF (strømbryteren) på ON.
Innstillingen for språk vises når du slår på kameraet for første gang.
 - Det kan ta en liten stund før kameraet er slått helt på og kan brukes.
- 2 Velg det ønskede språket, og trykk deretter på ● på kontrollhjulet.
Skjermbildet for innstilling av dato og klokkeslett vises.
- 3 Kontroller at [Enter] er valgt på skjermen, og trykk deretter på ●.
- 4 Velg en ønsket geografisk plassering ved å følge instruksjonene på skjermen, og trykk så på ●.
- 5 Still inn [Sommertid], [Dato/Klokkeslett] og [Datoformat], og trykk deretter på ●.
 - Når du stiller inn [Dato/Klokkeslett], er midnatt kl. 12:00 AM, og midt på dagen er kl. 12:00 PM.
- 6 Kontroller at [Enter] er valgt, og trykk deretter på ●.

NO

Ta stillbilder / ta opp film

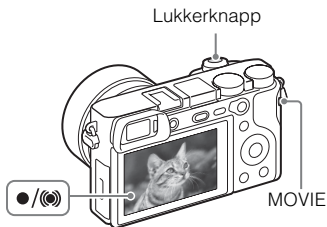

Ta stillbilder

- 1 Trykk lukkerknappen halvveis ned for å fokusere.
Når bildet er i fokus, tennes indikatoren ● eller (☉).
- 2 Trykk lukkerknappen helt ned for å ta et bilde.

Ta opp film

- 1 Trykk på MOVIE (filmknappen) for å starte opptak.
 - Ved bruk av et objektiv med zoomespak: Beveg zoomespaken.
 - Ved bruk av et objektiv med zoomering: Drei zoomeringen.
- 2 Trykk på MOVIE-knappen igjen for å stoppe opptaket.

Kommentarer

- Kontinuerlig filmopptak er mulig i maksimalt ca. 29 minutter i ett strekk med kameraets standardinnstillinger, og når omgivelsestemperaturen er ca. 25 °C (hvor lang tid som er tilgjengelig for filmopptak varierer med temperaturen i omgivelsene, opptaksformatet/-innstillingen eller med kameraets tilstand før du begynner opptaket (side 29)). Når filmopptaket er avsluttet, kan du starte det igjen ved å trykke på MOVIE-knappen på nytt. Opptaket kan stoppes av hensyn til kameraet, hvis kamera- eller batteritemperaturen blir for høy.
- Ikke trekk opp blitsen manuelt. Det kan forårsake feil.
- Hvis du bruker zoomefunksjonen når du tar opp en film, vil lydene fra kameraets arbeidsoperasjoner også tas opp. Lyden av arbeidsoperasjoner med MOVIE (filmknappen) kan også tas opp når filmopptaket avsluttes.

Vise bilder

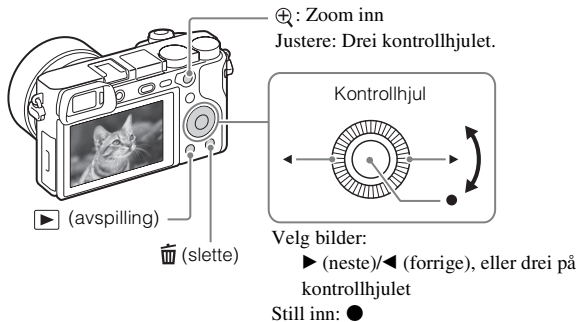

1 Trykk på ▶ (avspillingsknappen).

■ Velge forrige/neste bilde

Velg et bilde ved å trykke på ▶ (neste)/◀ (forrige) på kontrollhjulet, eller ved å dreie på kontrollhjulet. Trykk på ● på midten av kontrollhjulet for å vise film.

■ Slette et bilde

- 1 Trykk på 🗑️ (sletteknappen).
- 2 Velg [Slett] med ▲ på kontrollhjulet, og trykk deretter på ●.

■ Gå tilbake til å ta bilder

Trykk lukkerknappen halvveis ned.

Introduksjon til andre funksjoner

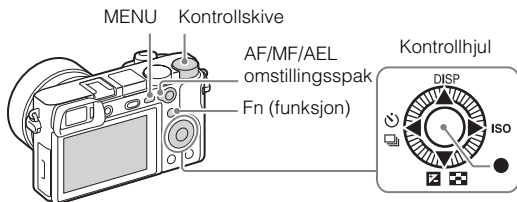

■ Kontrollhjul

DISP (Vis innhold): Setter deg i stand til å endre skjermvisningen.

ISO (ISO): Setter deg i stand til å stille inn følsomheten, basert på lysstyrken.

(Bildeindeks): Setter deg i stand til å vise flere bilder på en enkeltbildeskjerm på én gang.

(Eksp.-komp.): Setter deg i stand til å kompensere eksponeringen og lysstyrken for hele bildet.

/ (Bruksmodus): Setter deg i stand til å veksle mellom opptaksmetoder, som f.eks. enkeltbilde, kontinuerlig fremtrekk, selvutløser eller nivåtrinnfotografering.

(Fokusstandard): Hvis du trykker på denne tasten når [Fokusområde] er stilt inn på [Sone], [Fleksibelt punkt] eller [Utvidet fleks. punkt], kan du endre posisjonen til fokusområdet ved å trykke på /// på kontrollhjulet. Du kan også endre posisjonen til fokusområdet mens du tar stillbilder. Avhengig av hvilke alternativer som er valgt i [Fokusområde] eller [Måls.-AF m. senterk.], vil de tilgjengelige funksjonene variere når du trykker på tasten.

■ Fn (funksjonsknapp)

Gir deg muligheten til å registrere 12 funksjoner og hente dem frem under opptak.

① Trykk på Fn (funksjonsknappen).

② Velg den ønskede funksjonen ved å trykke på /// på kontrollhjulet.

③ Velg innstillingsverdien ved å dreie kontrollhjulet.

■ Kontrollskive

^{NO} 24 Den passende innstillingen for hver enkelt opptaksmodus kan endres momentant bare ved å dreie på kontrollskiven.

■ AF/MF/AEL omstillingsspak

Du kan endre funksjon for AF/MF/AEL-knappen til AF/MF eller AEL ved å endre stillingen til AF/MF/AEL-omstillingsspaken.

Når du beveger AF/MF/AEL-omstillingsspaken til AF/MF-stillingen og trykker på knappen, veksler fokusmodus forbigående mellom auto og manuell (AF/MF-kontroll). Når du flytter AF/MF/AEL-omstillingsspaken til AEL-stilling og trykker på knappen, er eksponeringen låst (AE-lås).

Bruke programvare

Ved å installere følgende programvare på datamaskinen din kan du gjøre det mer praktisk å bruke kameraet.

- PlayMemories Home™: Importerer bilder til datamaskinen din og lar deg bruke dem på ulike måter (side 26).
- Image Data Converter: Viser RAW-bilder og behandler dem.
- Remote Camera Control: Kontrollerer et kamera som er koblet til datamaskinen din via en USB-kabel.

Du kan laste ned og installere denne programvaren til datamaskinen din via nedenstående internettadresser.

- 1 **Bruk nettleseren på datamaskinen din, gå til en av nedenstående internettadresser, og følg deretter instruksjonene på skjermen for å laste ned den ønskede programvaren.**

Windows:

<http://www.sony.co.jp/imsoft/Win/>

Mac:

<http://www.sony.co.jp/imsoft/Mac/>

- Du trenger en Internett-tilkobling.
- Hvis du vil vite mer om bruken, kan du gå til støttesiden eller hjelpesiden for programvaren.

Kommentarer

- Når du bruker Remote Camera Control, må du velge MENU-knappen →  (Oppsett) → [USB-tilkobling] → [Fjern-PC] og deretter koble kameraet til datamaskinen din.

Importere bilder til datamaskinen din og bruke dem (PlayMemories Home)

Programvaren PlayMemories Home setter deg i stand til å importere stillbilder og filmer til datamaskinen din, og bruke dem. PlayMemories Home er påkrevet for import av XAVC S- og AVCHD-filmer til datamaskinen din.
<http://www.sony.net/pm/>



Importere bilder fra kameraet

Spille av importerte bilder



For Windows er følgende funksjoner også tilgjengelige:



Vise bilder i en kalender



Opprette filmplater



Laste opp bilder til nettverkstjenester

Dele bilder på PlayMemories Online™



Kommentarer

- Det kreves en internettforbindelse for å kunne bruke PlayMemories Online eller andre nettverkstjenester. PlayMemories Online eller andre nettverkstjenester er kanskje ikke tilgjengelige i alle land eller regioner.
- Hvis programvaren PMB (Picture Motion Browser), levert med modeller som kom på markedet før 2011, allerede er installert på datamaskinen din, vil PlayMemories Home overskrive den under installasjonen. Bruk PlayMemories Home, programvaren som har etterfulgt PMB.
- Når du kobler kameraet til datamaskinen din, kan det bli lagt til nye funksjoner i PlayMemories Home. Det anbefales å koble kameraet til datamaskinen, selv om PlayMemories Home allerede er installert på datamaskinen.
- Ikke koble mikro-USB-kabelen (inkludert) fra kameraet mens bruksskjermbildet eller tilgangsskjermbildet vises. Dette kan ødelegge dataene.
- For å koble kameraet fra datamaskinen må du klikke på  på oppgavelinjen, og deretter klikke på [Eject ILCE-6300].

Legge til funksjoner i kameraet

Du kan legge til ønskede funksjoner i kameraet ved å koble til nettsiden for nedlasting av applikasjoner (programmer)  (PlayMemories Camera Apps™) via Internett.

<http://www.sony.net/pmca/>

- Etter at du har installert en applikasjon, kan du starte den ved å berøre N-merket på kameraet med en NFC-aktivert Android-smarttelefon, ved hjelp av [En touch (NFC)]-funksjonen.

Antall stillbilder og mulig opptakstid for film

Antallet stillbilder og mulig opptakstid kan variere med opptaksforholdene og minnekortet.



■ Stillbilder

Tabellen under viser det omtrentlige antallet bilder som kan tas opp på et minnekort som er formatert med dette kameraet. Verdiene er definert ved hjelp av Sony standard minnekort for testing.

 **Bildestørr.]: L: 24M**

Når  **Bildeforhold] er stilt inn på [3:2]***

Kvalitet	Antall stillbilder	
	8 GB	64 GB
Standard	1300 bilder	10500 bilder
Fin	820 bilder	6600 bilder
Ekstra fin	405 bilder	3250 bilder
RAW og JPEG	215 bilder	1750 bilder
RAW	295 bilder	2400 bilder

* Når  **Bildeforhold] er stilt inn på noe annet enn [3:2], kan du lagre flere bilder enn det som er vist ovenfor. (Unntatt når  **Kvalitet] er stilt inn på [RAW].)****

Film

Tabellen under viser ca. opptakstid totalt når du bruker et minnekort som er formatert med dette kameraet. Opptakstiden for film i formatet XAVC S og AVCHD er opptakstiden når du tar opp med [Dobbelt videoopptak] innstilt på [Av].

Filformat	Opptaksinnst.	Opptakstid (h (time), m (minutt))		
		8 GB	32 GB	64 GB
XAVC S 4K	30p 100M/25p 100M ^{Super} _{35mm}	9 m	35 m	1 h 15 m
	30p 60M/25p 60M ^{Super} _{35mm}	15 m	1 h	2 h 5 m
	24p 100M ^{Super} _{35mm} *1/ –	9 m	35 m	1 h 15 m
	24p 60M ^{Super} _{35mm} *1/ –	15 m	1 h	2 h 5 m
XAVC S HD	60p 50M ^{Super} _{35mm} /50p 50M ^{Super} _{35mm}	15 m	1 h 15 m	2 h 35 m
	30p 50M ^{Super} _{35mm} /25p 50M ^{Super} _{35mm}	15 m	1 h 15 m	2 h 35 m
	24p 50M ^{Super} _{35mm} *1/ –	15 m	1 h 15 m	2 h 35 m
	120p 100M/100p 100M	9 m	35 m	1 h 15 m
	120p 60M/100p 60M	15 m	1 h	2 h 5 m
	30p 16M ^{*2} /25p 16M ^{*2}	10 m	55 m	1 h 55 m
	24p 12M ^{*1*2} / –	10 m	55 m	1 h 55 m
AVCHD	60i 24M(FX) ^{Super} _{35mm} / 50i 24M(FX) ^{Super} _{35mm}	40 m	3 h	6 h
	60i 17M(FH) ^{Super} _{35mm} / 50i 17M(FH) ^{Super} _{35mm}	55 m	4 h 5 m	8 h 15 m
	60p 28M(PS) ^{Super} _{35mm} / 50p 28M(PS) ^{Super} _{35mm}	35 m	2 h 30 m	5 h 5 m
	24p 24M(FX) ^{Super} _{35mm} / 25p 24M(FX) ^{Super} _{35mm}	40 m	3 h	6 h
	24p 17M(FH) ^{Super} _{35mm} / 25p 17M(FH) ^{Super} _{35mm}	55 m	4 h 5 m	8 h 15 m
	MP4	1080/60p 28M ^{Super} _{35mm} / 1080/50p 28M ^{Super} _{35mm}	35 m	2 h 35 m
1080/30p 16M ^{Super} _{35mm} / 1080/25p 16M ^{Super} _{35mm}		1 h	4 h 10 m	8 h 25 m
720/30p 6M ^{Super} _{35mm} / 720/25p 6M ^{Super} _{35mm}		2 h 35 m	10 h 55 m	22 h

*1 Kun hvis [NTSC/PAL-velger] er stilt inn på NTSC

NO *2 Filformat for fotografering med høy bildefrekvens (Verdiene som vises, er tilgjengelige opptakstider ved fotografering, ikke varighet ved avspilling.)

- Kontinuerlig opptak er mulig i ca. 29 minutter (begrenset av produktspesifikasjonene). Tilgjengelig tid for kontinuerlig filmopptak varierer imidlertid med de forholdene som er beskrevet nedenfor.
 - Fotografering med høy bildefrekvens: Ca. 7 minutter ved [30p 16M]/[25p 16M]; ca. 5 minutter 30 sekunder ved [24p 12M]
 - Når filformatet er stilt inn på MP4 (28M): Ca. 20 minutter (begrenset til en filstørrelse på 4 GB)
- Opptakstiden for film varierer fordi kameraet er utstyrt med VBR (Variable Bit-Rate), som automatisk justerer bildekvaliteten basert på opptaksscenen. Når du tar opp film av et motiv i rask bevegelse, er bildet klarere, men den gjenværende opptakstiden er kortere, fordi det kreves mer minne til opptaket. Den gjenværende opptakstiden varierer også med opptaksforholdene, motivet og innstillingene for bildekvalitet og bildestørrelse.

Om kontinuerlig filmopptak

- Det er strømkrevende å ta opp høykvalitetsfilm eller å ta bilder med kontinuerlig fremtrekk ved hjelp av bildesensoren. Hvis du fortsetter opptaket, vil derfor temperaturen i kameraet øke, særlig temperaturen i bildesensoren. I slike tilfeller slås kameraet av automatisk, fordi høy temperatur påvirker bildekvaliteten eller belaster kameraets indre mekanisme.
- Gjenværende tid for filmopptak er som følger når kameraet starter opptak med standardinnstillingene etter at det har vært avslått en stund. (Følgende verdier viser kontinuerlig tid fra kameraet begynner å ta opp og til det slutter å ta opp.)

Omgivelsestemperatur	Kontinuerlig opptakstid for film (HD)	Kontinuerlig opptakstid for film (4K)
20 °C	Ca. 29 minutter	Ca. 20 minutter
30 °C	Ca. 29 minutter	Ca. 20 minutter
40 °C	Ca. 29 minutter	Ca. 20 minutter

HD: XAVC S HD 60p 50M/50p 50M

4K: XAVC S 4K 24p 60M

- Hvor lang tid som er tilgjengelig for filmopptak varierer med temperaturen, opptaksformatet/-innstillingen eller med kameraets tilstand før du begynner opptaket. Hvis du ofte omkomponerer bildene, eller tar bilder etter at kameraet er slått på, øker temperaturen inne i kameraet, og den tilgjengelige opptakstiden reduseres.
- Når [] vises, må du avbryte filmopptaket.
- Hvis kameraet stopper opptak på grunn av temperaturen, må du la det være avslått i flere minutter. Start opptak først etter at temperaturen i kameraet har falt fullstendig.

Om bruk av kameraet

Funksjoner som er innebygd i dette kameraet

- Dette kameraet er kompatibelt med filmer i formatene 1080 60p og 50p. I motsetning til det som hittil har vært standard for opptaksmoduser, nemlig linjesprangmetoden, gjør dette kameraet opptak etter en progressiv metode. Dette øker oppløsningen og gir et jevnere, mer realistisk bilde.
- Dette kameraet er kompatibelt med opptak med 4K 30p/4K 25p/4K 24p. Film kan tas opp med høyere oppløsning enn HD-format.

Om bruk og pleie

Unngå røff behandling, demontering, modifisering, fysiske støt eller slag, som f.eks. hammerslag, at produktet faller ned eller at noen tramper på det. Vær spesielt forsiktig med objektivet.

Om opptak/avspilling

- Før du begynner å gjøre opptak, bør du gjøre et prøveopptak for å forvise deg om at kameraet virker som det skal.
- Dette kameraet er konstruert for å være motstandsdyktig mot støv og fukt, men ikke vanntett eller spruttett.
- Ikke se på solen eller en annen kraftig lyskilde gjennom et løst objektiv. Dette kan forårsake uopprettelige skader på øynene dine. Det kan også føre til funksjonsfeil for objektivet.
- Hvis det skulle oppstå kondens på kameraet, må denne fjernes før du bruker kameraet.
- Ikke rist eller slå på kameraet. Dette kan medføre funksjonsfeil, og du vil kanskje ikke kunne ta bilder. I tillegg kan opptaksmediene bli ubrukbare, eller billedata kan bli ødelagt.

Ikke bruk/oppbevar kameraet på følgende steder

- På svært varme, kalde eller fuktige steder
Kamerahuset kan deformeres eller kameraet kan slutte å virke hvis det f.eks. oppbevares i en bil som er parkert i solen.
- I direkte sollys eller i nærheten av en ovn
Kamerahuset kan bli misfarget eller deformert, hvilket kan medføre at kameraet slutter å virke som det skal.
- På steder utsatt for vibrasjoner
- I nærheten av et sted som genererer kraftige radiobølger, sender ut stråling eller er svært magnetisk
I så fall vil kameraet kanskje ikke ta opp eller spille av bilder på riktig måte.
- På sandete eller støvete steder
Vær forsiktig så det ikke kommer sand eller støv inn i kameraet. Dette kan gjøre at kameraet slutter å virke som det skal, og i enkelte tilfeller føre til uopprettelige feil.

Om lagring

Pass på å sette på det fremre objektivdekslet når du ikke skal bruke kameraet på en stund.

Om skjermen, den elektroniske søkeren og objektivet

- Skjermen og den elektroniske søkeren produseres ved hjelp av ekstremt nøyaktig teknologi, og mer enn 99,99 % av bildeelementene (pikslene) er reelt operative. Du vil imidlertid kunne oppleve at enkelte små mørke og/eller lyse (hvite, røde, blå eller grønne) punkter vises på skjermen og i den elektroniske søkeren. Disse punktene er en normal følge av produksjonsprosessen og påvirker ikke opptaket.
- Ikke hold kameraet etter skjermen.
- Når objektivet er i bruk, må du være forsiktig så ikke fingeren din gripes av objektivet.

Om magneter

På baksiden av skjermen og i området rundt blitsen er det festet magneter. Ikke plasser gjenstander som kan påvirkes av magnetiske felt, f.eks. disketter eller kredittkort, inntil skjermen eller kamerahuset.

Om fotografering med søkeren

Når du fotograferer med søkeren, vil du kunne oppleve symptomer som anstrengte øyne, tretthet, sjøsyke eller kvalme. Vi anbefaler at du tar en pause med jevne mellomrom når du fotograferer med søkeren.

Hvor lenge pausene bør vare, eller hvor ofte du bør ta dem, kan variere fra person til person, så du bør finne ut hva som passer for deg. Hvis du føler ubehag, bør du unngå å bruke søkeren inntil du føler deg bedre, og oppsøke lege ved behov.

Om bruk av objektivene og tilbehøret

Du bør bruke objektiver og tilbehør fra Sony. Disse er utformet for å passe til kameraets egenskaper.

Bruk av produkter fra andre produsenter kan føre til at kameraet ikke virker optimalt eller føre til skade og feilfunksjon på kameraet.

Om blitsen

- Ikke bær kameraet rundt mens du holder det etter blitsenheten, og ikke bruk unødvendig mye kraft på det.
- Hvis vann, støv eller sand kommer inn i den åpne blitsenheten, kan det utløse en feil.
- Pass på å holde fingrene dine unna når du trykker ned blitsen.

Om kameraets temperatur

Kamerahuset og batteriet kan bli varme under bruk, men det er normalt.

Om vern mot overoppheting

Hvis kameraet eller batteriet har feil temperatur, vil du kanskje ikke kunne spille inn film, eller strømmen kan bli slått av automatisk for å beskytte kameraet.

En melding vises på skjermen før strømmen slås av, eller før du ikke lenger kan ta opp film. I dette tilfellet må du la kameraet være avslått og vente til kamera- og batteritemperaturen synker. Hvis du slår på kameraet uten at kameraet og batteriet har fått avkjølt seg nok, kan det hende kameraet vil slås av igjen, eller at du ikke vil kunne ta opp film.

Om lading av batteriet

Hvis du lader et batteri som ikke har vært i bruk på lenge, kan det hende du ikke vil kunne lade det helt opp.

Dette skyldes egenskapene til batteriet. Lad batteriet igjen.

Advarsel om opphavsrettigheter

- TV-programmer, filmer, videobånd og annet materiale kan være opphavsrettslig beskyttet. Uautoriserte opptak av slikt materiale kan stride mot bestemmelsene i Åndsverkloven.
- For å hindre ulovlig bruk av [Opphavsrettinfo], må du la [Angi fotograf] og [Angi opphavsrett] være tomme når du låner bort eller overfører kameraet til noen andre.
- Sony har intet ansvar for feil eller skade forårsaket av uautorisert bruk av [Opphavsrettinfo].

Ingen garanti i tilfelle ødelagt innhold eller opptaksfeil

Sony kan ikke yte noen garanti i tilfelle opptaksfeil eller tap av eller skade på innspilte bilder eller lyddata som følge av funksjonsfeil i kameraet eller opptaksmediene e.l. Vi anbefaler at du tar sikkerhetskopier av viktige data.

Rengjøre overflaten av kameraet

Rengjør kameraoverflaten med en myk klut som er lett fuktet med vann, og tørk deretter av overflaten med en tørr klut. For å forhindre skade på overflaten eller huset:

- Ikke utsett kameraet for kjemiske produkter som tynner, bensin, alkohol, engangskluter, insektmiddel, solkrem eller insektgift.

Vedlikeholde skjermen

- Hvis rester av håndkrem eller fuktighetskrem blir liggende på skjermen, kan det løse opp belegget på skjermen. Hvis noen av disse stoffene kommer på skjermen, må du tørke det av omgående.
- Kraftig tørking med kjøkkenpapir eller andre materialer kan ødelegge belegget.
- Hvis fingeravtrykk eller smårusk sitter fast på skjermen, anbefaler vi at du fjerner rusket forsiktig og så tørker skjermen ren med en myk klut.

Om trådløst LAN

Vi påtar oss intet ansvar for skade forårsaket av uautorisert adgang til, eller uautorisert bruk av, destinasjoner som er lastet ned til kameraet, som følge av tap eller tyveri.

Om sikkerheten ved bruk av produkter for trådløse nettverk

- Du må alltid forvise deg om at du bruker et sikkert trådløst LAN, så du unngår hacking, at en ondsinnet tredjepart kan skaffe seg tilgang, og andre sårbarheter.
- Det er viktig at du benytter sikkerhetsinnstillingene når du bruker et trådløst LAN.
- Hvis det oppstår et sikkerhetsproblem fordi det ikke er tatt noen sikkerhetsmessige forholdsregler, eller som følge av eventuelle uunngåelige omstendigheter ved bruk av et trådløst LAN, har Sony intet ansvar for tap eller skade som måtte oppstå.

Spesifikasjoner

Kamera

[System]

Kameratype: Digitalkamera med utskiftbart objektiv

Objektiv: Sony Objektiv med E-fatning

[Bildesensor]

Bildesensor: APS-C format (23,5 mm × 15,6 mm) CMOS-bildesensor

Kameraets effektive pikselantall:
Ca. 24 200 000 piksler

Bildesensorens totale pikselantall:
Ca. 25 000 000 piksler

[Støvbeskyttelse]

System: Ladet beskyttelsesbelegg på det optiske filteret, og ultrasonisk vibrasjonsmekanisme

[Autofokussystem]

System: Faseregistreringssystem/kontrastregistreringssystem

Følsomhetsområde: EV-1 til EV20 (ved ISO 100 ekvivalent, med F2,0-objektiv)

[Eksponeringskontroll]

Målemetode: 1 200-segmentmåling med bildesensor

Måleområde: EV-2 til EV20 (ved ISO 100 ekvivalent, med F2,0-objektiv)

ISO-følsomhet (anbefalt eksponeringsindeks):

Stillbilder:

AUTO, ISO 100 – ISO 25 600 (utvidet ISO: Maksimal ISO 51 200)

Film: AUTO, ISO 100 –

ISO 25 600 ekvivalent

Eksponeringskompensering: ±5,0 EV (omstillbar mellom trinn på 1/3 og 1/2 EV)

[Lukker]

Type: Elektronisk styrt, vertikalt bevegelig, fokalplantype

Hastighetsområde:

Stillbilder: 1/4 000 sekund til 30 sekunder, BULB

Film: 1/4 000 sekund til 1/4 sekund (1/3 EV-trinn)

– 1080 60i-kompatibel enhet opptil 1/60 sekund i AUTO-modus (opptil 1/30 sekund i automatisk sakte lukker-modus)

– 1080 50i-kompatibel enhet opptil 1/50 sekund i AUTO-modus (opptil 1/25 sekund i automatisk sakte lukker-modus)

Blitssynkroniseringshastighet: 1/160 sekund

[Optaksmedier]

Memory Stick PRO Duo, SD-kort

[Skjerm]

LCD-skjerm: Vid, 7,5 cm (3,0 type) TFT drive

Totalt antall punkter: 921 600 punkter

[Elektronisk søker]

Type: Elektronisk søker

Totalt antall punkter:

2 359 296 punkter

Rammedekning: 100%

Forstørrelse:

Ca. 1,07 ×

Ca. 0,70 × (ekvivalent med 35 mm-format) med 50 mm objektiv på uendelig, -1 m^{-1} (dioptr)

Øyepunkt (CIPA-kompatibel):

Ca. 23 mm fra okularet,
ca. 21,4 mm fra okularrammen ved
 -1 m^{-1}

Diopterjustering: $-4,0 \text{ m}^{-1}$ til $+3,0 \text{ m}^{-1}$

[Inn-/ut-terminaler]

Multi/Micro USB-terminal*:

Hi-Speed USB (USB 2.0)

* Støtter enheter som er kompatible
med mikro-USB.

HDMI: HDMI type D mikrokontakt

🔊 (Mikrofon) Kontakt: \varnothing 3,5 mm
stereo-minikontakt

[Strøm]

Batteritype: Oppladbart batteri
NP-FW50

[Strømforbruk (under opptak)]

Når du bruker et objektiv av typen

E PZ 16 – 50 mm F3.5 – 5.6 OSS*

Ca. 2,5 W (ved opptak med
søkeren)

Ca. 2,2 W (ved opptak med
skjermen)

* inkludert med ILCE-6300L

[Andre]

Exif Print: Kompatibel

PRINT Image Matching III:
Kompatibel

DPOF: Kompatibel

Mål (CIPA-kompatibel) (ca.):

120,0 mm × 66,9 mm × 48,8 mm
(B/H/D)

Vekt (CIPA-kompatibel) (ca.):

404 g (inkludert batteri og Memory
Stick PRO Duo)
361 g (kun kamera)

Driftstemperatur: 0 °C til 40 °C

Oppbevaringstemperatur: -20 °C til
 $+60 \text{ °C}$

Filformat:

Stillbilde: Kompatibel med JPEG
(DCF Ver. 2.0, Exif Ver. 2.3, MPF
Baseline), RAW (Sony ARW 2.3
format)

Film (XAVC S-format):

Kompatibelt med MPEG-4 AVC/
H.264 XAVC S ver.1.0 format

Video: MPEG-4 AVC/H.264

Lyd: LPCM 2 kanaler (48 kHz
16 bit)

Film (AVCHD-format): AVCHD-
format Ver. 2.0-kompatibel

Video: MPEG-4 AVC/H.264

Lyd: Dolby Digital 2 kanaler

Dolby Digital Stereo Creator

• Produsert med lisens fra Dolby
Laboratories.

Film (MP4-format):

Video: MPEG-4 AVC/H.264

Lyd: MPEG-4 AAC-LC 2 kanaler

USB-kommunikasjon: Hi-Speed
USB (USB 2.0)

[Blits]

Blitsledetall: 6 (i meter ved ISO 100)

Ladetid: Ca. 4 sekunder

Blitsdekning: Dekker 16 mm objektiv
(brennvidde angitt av objektivet)

Blitskompensering: $\pm 3,0 \text{ EV}$

(omstillbar mellom trinn på 1/3 og
1/2 EV)

[Trådløst LAN]

Format som støttes: IEEE 802.11 b/g/n

Frekvensbånd: 2,4 GHz

Sikkerhetsprotokoller som støttes:

WEP/WPA-PSK/WPA2-PSK

Konfigurasjonsmetode: Wi-Fi

Protected Setup (WPS) / manuell

Tilgangsmetode: Infrastrukturmodus

NFC: NFC Forum Type 3 Tag-kompatibel

Model No. WW906746

Vekselstrømadapter AC-UUD12/UUE12

Strømbehov: 100 V til 240 V

vekselstrøm, 50 Hz/60 Hz, 0,2 A

Utgangsspenning: DC 5 V, 1,5 A

Oppladbart batteri NP-FW50

Batteritype: Litiumionbatteri

Maksimal spenning: DC 8,4 V

Merkespenning: DC 7,2 V

Maksimal ladespenning: DC 8,4 V

Maksimal ladestrøm: 1,02 A

Kapasitet: 7,3 Wh (1 020 mAh)

Objektiv E PZ 16 – 50 mm F3.5 – 5.6 OSS*1 (inkludert med ILCE-6300L)

Ekvivalent med 35 mm-format

brennvidde*2: 24 mm – 75 mm

Objektivgrupper – elementer: 8 – 9

Visningsvinkel*2: 83° – 32°

Minste fokus*3: 0,25 m – 0,3 m

Maksimal forstørrelse: 0,215×

Minste blender: f/22 – f/36

Filterdiameter: 40,5 mm

Mål (maks. diameter × høyde):

Ca. 64,7 mm × 29,9 mm

Vekt: Ca. 116 g

SteadyShot: Tilgjengelig

*1 Elektrisk zoomobjektiv

*2 Verdiene for ekvivalent 35 mm-format brennvidde og visningsvinkel er basert på digitalkameraer som er utstyrt med en bildesensor med størrelsen APS-C.

*3 Minste fokus er den korteste avstanden fra bildesensoren til motivet.

Forbehold om endringer i design og spesifikasjoner uten nærmere varsel.

Om brennvidde

Bildevinkelen til dette kameraet er spissere enn vinkelen til et kamera med 35 mm-format. Du finner den omtrentlige brennvidden tilsvarende et 35 mm filmkamera, og kan ta bilder med samme bildevinkel, ved å øke brennvidden til objektivet ditt en og en halv gang.

Hvis du for eksempel setter på et 50 mm objektiv, får du ca. den samme bildevinkelen som på et 35 mm filmkamera med et 75 mm objektiv.

Varemerker

- Memory Stick og  er varemerker eller registrerte varemerker for Sony Corporation.
- XAVC S og  er registrerte varemerker for Sony Corporation.
- "AVCHD Progressive"-logoen er varemerker for Panasonic Corporation og Sony Corporation.
- Dolby og det doble D-symbolet er varemerker for Dolby Laboratories.
- Begrepe HDMI og HDMI High-Definition Multimedia Interface, samt HDMI-logoen er varemerker eller registrerte varemerker for HDMI Licensing LLC i USA og andre land.
- Windows er et registrert varemerke for Microsoft Corporation i USA og/eller andre land.
- Mac er et registrert varemerke for Apple Inc. i USA og andre land.
- iPhone og iPad er registrerte varemerker for Apple Inc. i USA og andre land.
- SDXC-logoen er et varemerke for SD-3C, LLC.
- Android og Google Play er varemerker for Google Inc.
- Wi-Fi, Wi-Fi-logoen, Wi-Fi Protected Setup er registrerte varemerker eller varemerker for Wi-Fi Alliance.
- N-merket er et varemerke eller et registrert varemerke for NFC Forum, Inc. i USA og i andre land.
- DLNA og DLNA CERTIFIED er varemerker for Digital Living Network Alliance.
- Facebook og "f"-logoen er varemerker eller registrerte varemerker for Facebook, Inc.
- YouTube og YouTube-logoen er varemerker eller registrerte varemerker for Google Inc.
- Eye-Fi er et varemerke for Eye-Fi, Inc.
- I tillegg er system- og produktnavn som brukes i denne håndboken som regel varemerker eller registrerte varemerker for sine respektive utviklere eller produsenter. Merkene TM og ® brukes imidlertid kanskje ikke i alle tilfeller i denne håndboken.



Om GNU GPL/LGPL anvendt programvare

Programvare som er kvalifisert for følgende GNU General Public License (heretter kalt "GPL") eller GNU Lesser General Public License (heretter kalt "LGPL") er inkludert i produktet.

Dette forteller deg at du har rett til å ha tilgang til, endre og videredistribuere kildekode for disse programmene under vilkårene for medfølgende GPL/LGPL.

Kildekode er tilgjengelig på Internett. Bruk følgende URL for å laste den ned.

<http://oss.sony.net/Products/Linux/>
Vi ser helst at du ikke kontakter oss angående innhold i kildekode.

Lisensene (på engelsk) er lagret i produktets internminne.

Hvis du ønsker å lese lisenser i mappen "PMHOME" - "LICENSE", må du opprette en masselagringstilkobling mellom produktet og datamaskinen.

Ytterligere informasjon om dette produktet og svar på vanlige spørsmål finner du på kundeservice-sidene våre på nettet (Customer Support Website).

<http://www.sony.net/>

NO

NO
39

Lær mere om kameraet ("Hjælp Vejledning")



"Hjælp Vejledning" er en online vejledning. Du kan læse "Hjælp Vejledning" på din computer eller smartphone. Se i vejledningen angående detaljerede forklaringer om kameraets mange funktioner.

**URL:**

http://rd1.sony.net/help/ilc/1540/h_??/



Visning af vejledningen

Dette kamera er udstyret med en indbygget instruktionsvejledning.

Vejledning i kamera

Vejledningen i kameraet viser forklaringer på den aktuelt valgte funktion eller indstilling.

- ① Tildel Vejledning i kamera til den ønskede knap vha. [Specialtast(Optag.)]. MENU-knap →  (Brugerdef. indstillinger) → [Specialtast(Optag.)] → Vælg den ønskede knap, som er tildelt til funktionen. → [Vejledning i kamera]
- ② Tryk på MENU-knappen og anvend kontrolhjulet til at vælge et MENU-punkt, hvis forklaring du ønsker at læse, og tryk derefter på den knap, som [Vejledning i kamera] er tildelt.

ADVARSEL

Apparatet må ikke udsættes for regn eller fugt af hensyn til risiko for brand eller elektrisk stød.

VIGTIGE SIKKERHEDS- INSTRUKTIONER -GEM DISSE INSTRUKTIONER FARE

LÆS OMHYGGELIGT DISSE INSTRUKTIONER FOR AT REDUCERE RISIKOEN FOR BRAND ELLER ELEKTRISK STØD



FORSIGTIG

Batteri

Hvis batteriet håndteres forkert, kan det eksplodere og foårsage brand eller endog kemiske forbrændinger. Bemærk følgende advarsler.

- Skil ikke enheden ad.
- Knus ikke batteriet, og udsæt det ikke for stød eller belastning såsom at hamre på det, tabe det eller træde på det.
- Kortslut det ikke, og lad ikke metalgenstande komme i kontakt med batteriterminalerne.
- Udsæt det ikke for høje temperaturer over 60 °C, f.eks. direkte sollys eller i en bil, der er parkeret i solen.

- Brænd ikke batteriet, og udsæt det ikke for ild.
- Undgå at håndtere beskadigede eller lækkende Lithium-Ion-batterier.
- Sørg at oplade batteriet ved hjælp af en ægte Sony batterioplader eller en enhed, som kan oplade batteriet.
- Opbevar batteriet uden for små børns rækkevidde.
- Hold batteriet tørt.
- Udskift kun batteriet med et batteri af samme type eller en tilsvarende type, som anbefales af Sony.
- Bortskaf brugte batterier omgående som beskrevet i vejledningen.

Brug en stikkontakt i nærheden når du bruger den medfølgende eller anbefalede lysnetadapter/Batterioplader. Hvis der opstår en funktionsfejl under brug af dette produkt, skal du straks tage stikket ud af stikkontakten for at afbryde forbindelsen til strømkilden.

Hvis du anvender et produkt med en opladelampe, skal du bemærke, at produktet ikke er afbrudt fra strømkilden, selvom lampen slukkes.

Netledningen, hvis den medfølger, er lavet specielt til brug udelukkende med dette udstyr og bør ikke anvendes med andet elektrisk udstyr.

Netledning

For kunderne i UK, Irland, på Malta, Cypern og i Saudi-Arabien
Brug netledningen (A). Af sikkerhedshensyn er netledningen (B) ikke beregnet til landene/regionerne ovenfor, og må derfor ikke anvendes der.
For kunder i andre EU-lande/regioner
Brug netledningen (B).

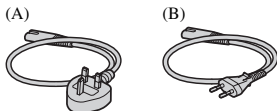

Bemærk!

Genstart programmet, eller afbryd forbindelsen, og tilslut kommunikationskablet igen (USB osv.), hvis statisk elektricitet eller elektromagnetisk interferens bevirker, at dataoverførslen afbrydes midtvejs (fejl).

Dette produkt er blevet testet og fundet i overensstemmelse med de grænser, som er afstukket i EMC-regulativet for anvendelse af kabler, som er kortere end 3 meter.

De elektromagnetiske felter ved de specifikke frekvenser kan påvirke apparatets lyd og billede.

Til kunder i Europa

Bemærkning til kunder i lande, hvor EU-direktiverne gælder

Producent: Sony Corporation, 1-7-1 Konan Minato-ku Tokyo, 108-0075 Japan
Overensstemmelse med EU lovgivning:
Sony Belgium, bijkantoor van Sony Europe Limited, Da Vincilaan 7-D1, 1935 Zaventem, Belgien



Undertegnede Sony Corporation erklærer herved, at dette apparat overholder de væsentlige krav og øvrige relevante krav i direktiv 1999/5/EF. For yderligere information gå ind på følgende hjemmeside:
<http://www.compliance.sony.de/>

I Bortskaffelse af udtjente batterier samt elektriske og elektroniske produkter (gælder for den Europæiske Union og andre europæiske lande med separate indsamlingsystemer)



Dette symbol på produktet, batteriet eller emballagen betyder, at produktet og batteriet ikke må bortskaffes som husholdningsaffald.

På visse batterier kan dette symbol anvendes i kombination med et kemisk symbol. Det kemiske symbol for kviksølv (Hg) eller bly (Pb) er anført hvis batteriet indeholder mere end 0,0005% kviksølv eller 0,004% bly.

Ved at sikre at disse produkter og batterier bortskaffes korrekt, tilsikres det, at de mulige negative konsekvenser for sundhed og miljø, som kunne opstå ved en forkert affaldshåndtering, forebygges. Materiale genindvindingen bidrager ligeledes til at beskytte naturens ressourcer.

Hvis et produkt kræver vedvarende elektricitetsforsyning af hensyn til sikkerheden samt ydeevnen eller data integritet, må batteriet kun fjernes af dertil uddannet personale.

For at sikre en korrekt håndtering af batteriet og det elektriske og elektroniske udstyr, bør de udtjente produkter kun afleveres på dertil indrettede indsamlingspladser beregnet til affaldshåndtering af batterier og elektriske og elektroniske produkter.

Med hensyn til øvrige batterier, se venligst afsnittet der omhandler sikker fjernelse af batterier. Batteriet skal derefter afleveres på et indsamlingssted beregnet til affaldshåndtering og genindvinding af batterier.

Yderligere information om genindvinding af dette produkt eller batteri kan fås ved at kontakte den kommunale genbrugsstation eller den butik, hvor produktet eller batteriet blev købt.

Indholdsfortegnelse

Forberedelse af kameraet

Trin 1 side 7

- Kontrol af de medfølgende dele
- Identificering af dele
- Indsætning af batteriet
- Opladning af batteriet
- Indsættelse af et hukommelseskort (sælges separat)
- Montering/fjernelse af objektivet
- Indstilling af sproget og uret

Grundlæggende betjening

Trin 2 side 22

- Optagelse af stillbilleder/film

Afspilningsfunktion

Trin 3 side 23

- Visning af billeder

Optagefunktion

Trin 4 side 24

- Introduktion af andre funktioner

Brug af en computer

side 25

- Brug af software
- Import af billeder til din computer og anvendelse af dem (PlayMemories Home)

Tilføjelse af funktioner til kameraet

side 27

- Tilføjelse af funktioner til kameraet

Andet

side 27

- Antal stillbilleder og optagetid for film
- Bemærkninger om kontinuerlig filmoptagelse
- Bemærkninger om brug af kameraet
- Specifikationer

Denne vejledning dækker adskillige modeller udstyret med forskellige objektiver. Modelnavnet varierer afhængigt af det medfølgende objektiv. Den tilgængelige model varierer afhængigt af landet/regionen.

Modelnavn	Objektiv
ILCE-6300	Medfølger ikke
ILCE-6300L	E PZ 16 – 50 mm

Kontrol af de medfølgende dele

Kontroller først modelnavnet på dit kamera (side 6). Det medfølgende tilbehør varierer afhængigt af modellen.

Tallet i parenteser angiver antallet.

Følger med alle modeller

- Kamera (1)
- Netledning (1)* (følger med i visse lande/regioner)



* Der kan følge flere netledninger med kameraet. Brug den, der passer til dit land/område. Se side 4.

- Genopladeligt batteriet NP-FW50 (1)

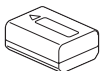

- Mikro-USB-kabel (1)

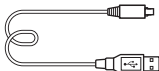

- Lysnetadapter (1)

- Skulderrem (1)

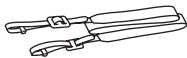

- Øjestykkedel (1)



- Dæksel til sko (1) (monteret på kameraet)
- Betjeningsvejledning (denne vejledning) (1)
- Wi-Fi Connection/One-touch (NFC) Guide (1)
Denne vejledning forklarer de funktioner, som kræver en Wi-Fi-tilslutning.

ILCE-6300

- Dæksel til hus (1) (monteret på kameraet)

ILCE-6300L

- E PZ 16 – 50 mm zoomobjektiv (1) (monteret på kameraet)/
Forreste objektivdæksel (1) (monteret på objektivet)

Identificering af dele

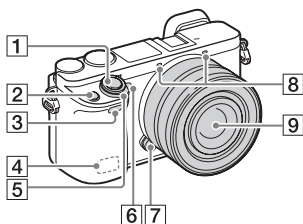

Når objektivet er fjernet

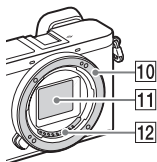



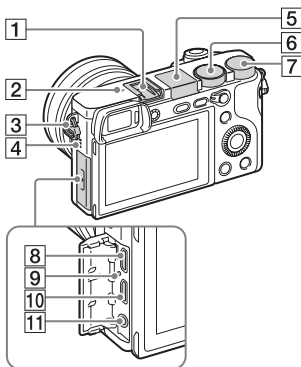

- 1 Udløserknap
- 2 C1 (Brugertilpasset 1)-knap
- 3 Fjernbetjeningssensor
- 4 Wi-Fi-antenne (indbygget)
- 5 ON/OFF (Strøm)-kontakt
- 6 Selvudløserlampe/AF-lampe
- 7 Objektivfrigørelsesknap
- 8 Mikrofon*¹
- 9 Objektiv
- 10 Fatning
- 11 Billedsensor*²
- 12 Objektivkontakter*²

*¹ Dæk ikke denne del til ved filmoptagelse.

*² Undgå at berøre denne del direkte.



- 1 Multiinterface-tilbehørssko*
- 2  Mærke for billedsensorposition
- 3 Krog til skulderrem
- 4 Højtaler
- 5 Blitz
 - Tryk på  (pop op-blitz)-knappen for at bruge blitzen. Blitzen popper ikke automatisk op.
 - Når du ikke anvender blitzen, skal du trykke den tilbage ind i kamerahuset.
- 6 Tilstandsknap
 - AUTO** (Autotilstand)/
 - P** (Auto programmeret)/
 - A** (Blændeprioritet)/
 - S** (Lukkerhast.prior.)/
 - M** (Manuel eksp.)/
 - 1/2** (Hukom.genkald.)/
 -  (Film/HFR)/
 -  (Panorering)/
 - SCN** (Valg af motiv)

- 7** Kontrolvælger
- 8** Multi/Mikro-USB-terminal*
 - Understøtter mikro-USB-kompatibel enhed.
- 9** Opladningslampe
- 10** HDMI-mikrostik
- 11** (Mikrofon)-stik
 - Når der tilsluttes en ekstern mikrofon, tændes mikrofonen automatisk. Hvis den eksterne mikrofon er en type, der strømforsynes via stikket, strømforsynes mikrofonen af kameraet.

* For detaljer om kompatibelt tilbehør til multiinterface-tilbehørsskoen og Multi/Mikro-USB-terminalen skal du besøge Sony-websiden, eller konsultere din Sony-forhandler eller det lokale autoriserede Sony-serviceværksted. Du kan også anvende tilbehør, som er kompatibelt med tilbehørsskoen. Der garanteres ikke for betjening med tilbehør fra andre producenter.

ni Multi
Interface Shoe

Accessory Shoe

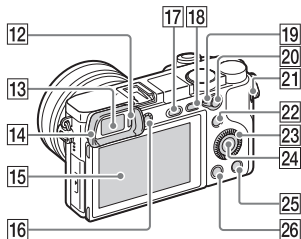

- 12** Øjesensor
- 13** Søger
- 14** Øjestykkedel

- Ikke monteret på kameraet på fabrikken. Det anbefales, at du monterer øjestykkedelen, når du har til hensigt at anvende søgeren.

Montering/afmontering af øjestykkedelen

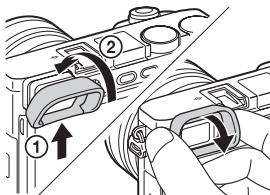

- Fjern øjestykkedelen når du monterer et tilbehør (sælges separat) til multiinterface-tilbehørsskoen.

15 Skærm

- Du kan justere skærmen til en vinkel, som gør det nemt at se, og optage fra enhver position.

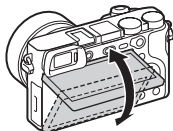

16 Dioptri-justeringsknap

- Brug dioptri-justeringsknappen til at justere til dit syn, indtil visningen står helt klar i søgeren. Hvis det er svært at dreje dioptri-justeringsknappen, skal øjestykkedelen tages af, hvorefter knappen justeres.

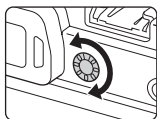

17 ⚡ (Pop op-blitz)-knap

18 MENU-knap

19 AF/MF/AEL-skifteknop

20 Til optagelse: AF/MF-knap/ AEL-knap

Ved visning: ⊕ (Forstør)-knap

21 MOVIE (Film)-knap

22 Til optagelse:

Fn (Funktion)-knap

Ved visning:

☑ (Send til smartphone)-knap

- Du kan få vist skærmen for [Send til smartphone] ved at trykke på

☑ (Send til smartphone)-knappen.

23 Kontrolhjul

24 Midterknap

25 C2 (Brugertilpasset 2)-knap/ ☑ (Slet)-knap

26 ▶ (Afspilning)-knap

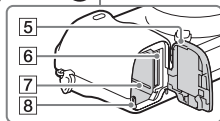
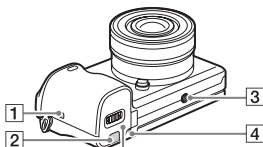

1 N (N-mærke)

- Berør mærket når du tilslutter kameraet til en smartphone, der er udstyret med NFC-funktionen.
- NFC (Near Field Communication) er en international standard for trådløs kommunikationsteknologi over kort afstand.

2 Tilslutningspladens dæksel

- Brug denne, når der benyttes en AC-PW20-lysnætdapter (sælges separat). Anbring forbindelsespladen i batterihuset, og før dernæst ledningen gennem tilslutningspladens dæksel som vist nedenfor.

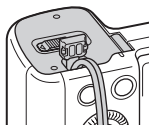

- Sørg for, at ledningen ikke klemmes, når dækslet lukkes.

- 3** Stativgevindhul
- Anvend et stativ med en skrue, der er mindre end 5,5 mm lang. Ellers kan du ikke fastgøre kameraet ordentligt, og der kan opstå skade på kameraet.
- 4** Aktivitetslampe
- 5** Batteri-/hukommelseskortdæksel
- 6** Hukommelseskortåbning
- 7** Åbning til batteriindsættelse
- 8** Låsemekanisme til batteri

■ Objektiv

Se side 36 angående specifikationerne for objektiverne.

E PZ 16 – 50 mm F3.5 – 5.6 OSS (følger med ILCE- 6300L)

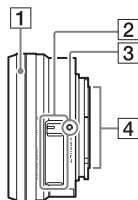

- 1** Zoomring/Fokusring
- 2** Zoomknap
- 3** Monteringsindeks
- 4** Objektivkontakter*

* Undgå at berøre denne del direkte.

Indsætning af batteriet

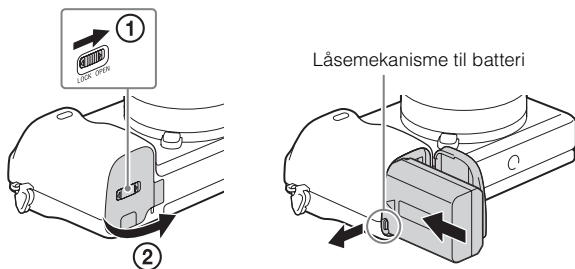

1 Åbn dækslet.

2 Indsæt batteriet.

- Mens du trykker på låsemekanismen til batteriet, skal du indsætte batteriet som vist på illustrationen. Sørg for at låsemekanismen til batteriet låser efter indsætningen.
- Det kan beskadige kameraet, hvis dækslet lukkes, uden at batteriet er sat korrekt i.

Opladning af batteriet

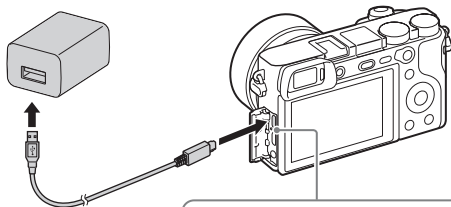

Opladningslampe
Tændt: Oplader
Slukket: Opladning afsluttet
Blinker:
Opladefejl eller opladning midlertidigt på pause pga. at kameraet ikke er inden for det rigtige temperaturområde

1 Tilslut kameraet til lysnetadapteren (medfølger) vha. mikro-USB-kablet (medfølger).

2 Tilslut lysnetadapteren til stikkontakten.

Opladningslampen lyser orange, og opladningen begynder.

- Sluk for kameraet under opladning af batteriet.
- Du kan foretage opladning af batteriet, selvom det er delvist opladt.
- Når opladelampen blinker, og opladningen ikke er færdig, skal du fjerne og genindsætte batteriet.
- I visse lande/regioner skal du tilslutte netledningen til lysnetadapteren og tilslutte lysnetadapteren til stikkontakten.

Bemærkninger

- Hvis opladelampen på kameraet blinker, når lysnetadapteren er tilsluttet til stikkontakten, angiver dette, at opladningen er midlertidigt afbrudt, da temperaturen er uden for det anbefalede område. Når temperaturen igen kommer inden for det passende temperaturområde, begynder opladningen igen. Det anbefales at oplade batteriet i en omgivelsestemperatur på mellem 10 °C og 30 °C.

- Batteriet oplades muligvis ikke ordentligt, hvis batteriets terminaldel er beskidt. I dette tilfælde skal du forsigtigt tørre eventuelt støv af med en blød klud eller en vatpind for at rengøre batteriets terminaldel.
- Tilslut lysnetadapteren (medfølger) til den nærmeste stikkontakt. Hvis der opstår funktionsfejl under brug af lysnetadapteren, skal du straks tage stikket ud af stikkontakten for at afbryde forbindelsen til strømkilden.
- Når opladningen er afsluttet, skal lysnetadapteren afbrydes fra stikkontakten.
- Sørg for kun at bruge originale batterier, mikro-USB-kabel (medfølger) og lysnetadapter (medfølger) fra Sony.

■ Opladningstid (Fuld opladning)

Opladningstiden er ca. 150 minutter ved brug af lysnetadapteren (medfølger). Opladelampen lyser, og slukker derefter straks, når batteriet er helt opladet.

Bemærkninger

- Opladningstiden ovenfor gælder for opladning af et fuldt afladet batteri ved en temperatur på 25 °C. Opladningen kan tage længere tid afhængigt af brugsforholdene og omstændighederne.

■ Opladning via tilslutning til en computer

Batteriet kan oplades ved at tilslutte kameraet til en computer vha. et mikro-USB-kabel.

Bemærkninger

- Hvis kameraet er tilsluttet til en bærbar computer, som ikke er tilsluttet til en strømkilde, aftager batteriniveauet på den bærbare computer. Oplad ikke i længere tid ad gangen.
- Du skal ikke tænde/slukke eller genstarte computeren, eller starte computeren fra dvaletilstand, når der er oprettet en USB-forbindelse mellem computeren og kameraet. Dette kan forårsage funktionsfejl i kameraet. Inden du tænder/slukker eller genstarter computeren, eller starter den fra dvaletilstand, skal kameraet afbrydes fra computeren.
- Der gives ingen garanti for opladning med en specialbygget eller modificeret computer.

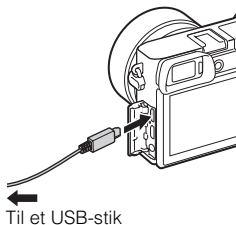

Batteriets levetid og antallet af billeder der kan optages og afspilles

		Batteriets levetid	Antal billeder
Optagelse (stillbilleder)	Skærm	—	Ca. 400 billeder
	Søger	—	Ca. 350 billeder
Typisk filmoptagelse	Skærm	Ca. 75 min.	—
	Søger	Ca. 70 min.	—
Kontinuerlig filmoptagelse	Skærm	Ca. 115 min.	—
	Søger	Ca. 115 min.	—
Visning (stillbilleder)		Ca. 360 min.	Ca. 7100 billeder

Bemærkninger

- Antallet af billeder ovenfor gælder, når batteriet er fuldt opladt. Antallet af billeder aftager muligvis afhængigt af brugsforholdene.
- Det antal billeder, som kan optages, gælder for optagelse under følgende forhold:
 - Brug af en Sony Memory Stick PRO Duo™ (Mark2) (sælges separat).
 - Når der er monteret et E PZ 16 – 50 mm F3.5 – 5.6 OSS-objektiv.
 - Batteriet anvendes ved en omgivende temperatur på 25 °C.
 - [Søgerlysstyrke]: [Manuel] [±0]
 - [Skærmlysstyrke]: [Manuel] [±0]
 - [Visningskvalitet]: [Standard]
- Antallet under "Optagelse (stillbilleder)" er baseret på CIPA-standarden og gælder for optagelse under følgende forhold: (CIPA: Camera & Imaging Products Association)
 - DISP er indstillet til [Vis alle oplysn.].
 - [Fokustilstand]: [Automatisk AF]
 - Optager én gang hvert 30 sekund.
 - Blitzen anvendes én gang hver anden gang.
 - Strømmen tændes og slukkes én gang hver tiende gang.
- Antallet af minutter for filmoptagelse er baseret på CIPA-standarden og gælder for optagelse under følgende forhold:
 - [📹 Optageindstilling]: XAVC S HD 60p 50M ^{Super}_{35mm} / 50p 50M ^{Super}_{35mm}.
 - Typisk filmoptagelse: Batterilevetid baseret på gentaget start/stop af optagelse, zoomning, tænding/slukning osv.
 - Kontinuerlig filmoptagelse: Batterilevetid er baseret på uafbrudt optagelse, indtil grænsen (29 minutter) er nået, og derefter efterfulgt af tryk på MOVIE-knappen igen. Andre funktioner, som f.eks. zoomning, betjenes ikke.

■ Strømforsyning

Du kan anvende kameraet, mens strømmen forsynes fra en stikkontakt vha. af lysnetadapteren (medfølger).

Bemærkninger

- Kameraet aktiveres ikke, hvis der ikke er noget batteri tilbage. Sæt et tilstrækkeligt opladet batteri ind i kameraet.
- Hvis du anvender kameraet, mens der forsynes strøm fra en stikkontakt, skal du sikre dig, at ikonet () vises på skærmen.
- Fjern ikke batteriet, mens der forsynes strøm fra en stikkontakt. Hvis du fjerner batteriet, slukker kameraet.
- Fjern ikke batteriet, mens aktivitetslampen (side 11) er tændt. Dataene på hukommelseskortet kan muligvis blive beskadiget.
- Så længe strømmen er tændt, oplades batteriet ikke, selvom kameraet er tilsluttet til lysnetadapteren.
- Under visse brugsforhold kan strømmen på batteriet muligvis blive brugt som backup, selv når kameraet er tilsluttet til lysnetadapteren under brug.
- Fjern ikke mikro-USB-kablet, mens der forsynes strøm via USB-tilslutning. Inden du fjerner mikro-USB-kablet, skal du slukke for kameraet.
- Mens strømmen forsynes via USB-tilslutning, stiger temperaturen inden i kameraet, og den kontinuerlige optagetid bliver muligvis forkortet.
- Når du anvender en mobiloplader som en strømkilde, skal du bekræfte, at mobilopladeren er ladet helt op inden brug. Vær også opmærksom på den resterende strøm på mobilopladeren under brug.

Indsættelse af et hukommelseskort (sælges separat)

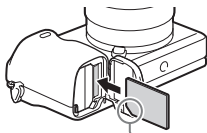
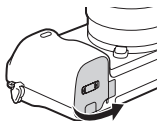

Sørg for at det afskårne hjørne vender rigtigt.

1 Åbn dækslet.

2 Indsæt hukommelseskortet.

- Indsæt hukommelseskortet med det afskårne hjørne vendt som vist på illustrationen, indtil det klikker på plads.

3 Luk dækslet.

Anvendelige hukommelseskort

Hukommelseskort	Til stillbilleder	Til film		
		MP4	AVCHD	XAVC S
Memory Stick PRO Duo	✓	✓ (kun Mark2)	✓ (kun Mark2)	—
Memory Stick PRO-HG Duo™	✓	✓	✓	✓*1
Memory Stick Micro™ (M2)	✓	✓ (kun Mark2)	✓ (kun Mark2)	—
SD-hukommelseskort	✓	✓*2	✓*2	—
SDHC-hukommelseskort	✓	✓*2	✓*2	✓*3
SDXC-hukommelseskort	✓	✓*2	✓*2	✓*3
microSD-hukommelseskort	✓	✓*2	✓*2	—
microSDHC-hukommelseskort	✓	✓*2	✓*2	✓*3
microSDXC-hukommelseskort	✓	✓*2	✓*2	✓*3

*1 Film kan ikke optages i 100 Mbps eller mere.

*2 SD-hastighedsklasse 4: **CLASS 4** eller hurtigere, eller UHS-hastighedsklasse 1: **U1** eller hurtigere

DK

*3 Hukommelseskort som opfylder alle de følgende forhold:

- Kapacitet på 4 GB eller mere
- SD-hastighedsklasse 10: CLASS10, eller UHS-hastighedsklasse 1: U1 eller hurtigere

Når der optages med 100 Mbps eller mere, behøves der UHS-hastighedsklasse 3: U3.

- Se siderne 27 til 28 angående detaljer om antallet af optagbare stillbilleder og længden på film som kan optages. Se tabellerne for at vælge et hukommelseskort med den ønskede kapacitet.

Bemærkninger

- Når der anvendes et SDHC-hukommelseskort til optagelse af XAVC S-film i længere tid, vil de optagede film blive delt op i filer på 4 GB. De opdeltede filer kan integreres til en enkelt fil vha. PlayMemories Home.
- Det garanteres ikke, at alle hukommelseskort fungerer korrekt. Konsulter producenterne af produkterne vedrørende hukommelseskort fra andre producenter end Sony.
- Når du anvender Memory Stick Micro- eller microSD-hukommelseskort med dette kamera, skal du sørge for at bruge dem med den passende adapter.

■ Sådan tages hukommelseskortet/batteriet ud

Hukommelseskort: Tryk én gang ind på hukommelseskortet for at få det skubbet ud.

Batteri: Skub låsemekanismen til batteri. Pas på ikke at tabe batteriet.

Bemærkninger

- Fjern aldrig hukommelseskortet/batteriet, når aktivitetslampen (side 11) er tændt. Dette kan muligvis beskadige dataene i hukommelseskortet.

Montering/fjernelse af objektivet

Indstil kameraets ON/OFF (Strøm)-kontakt til OFF, før du monterer eller fjerner objektivet.

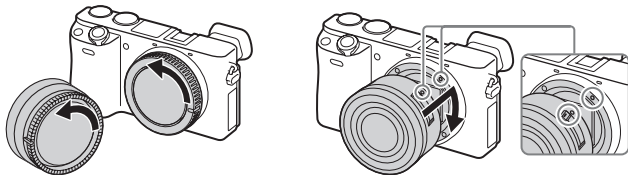

1 Hvis dækslet eller emballagelåget er monteret, skal du fjerne det fra kameraet eller objektivet.

- Skift objektivet hurtigt på et sted væk fra støvede omgivelser for at forhindre støv og snavs i at komme ind i kameraet.

2 Monter objektivet ved at justere de hvide indeksemærker på objektivet og på kameraet, så de står på linje.

- Hold kameraet vendt nedad for at forhindre, at der trænger støv ind i kameraet.

3 Mens du forsigtigt skubber objektivet mod kameraet, skal du dreje objektivet med uret, indtil det klikker på plads i den låste position.

- Sørg for at sætte objektivet lige på.

Bemærkninger

- Når objektivet fastgøres, må du ikke trykke på objektivfrigørelsesknappen.
- Brug ikke overdreven kraft ved montering af et objektiv.
- Der behøves en fatningsadapter (sælges separat) for at kunne anvende et A-fatningsobjektiv (sælges separat). Se i den betjeningsvejledning der fulgte med fatningsadapteren angående detaljer.
- Ved anvendelse af et objektiv, som er udstyret med en stativfatning, skal du fastgøre fatningen på objektivsiden til kamerastativet for at bevare balancen.

Fjernelse af objektivet

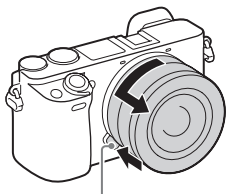

Objektivfrigørelsesknop

- 1 Tryk objektivfrigørelsesknappen helt ind, og drej objektivet mod uret, indtil det ikke kan komme længere.

Bemærkninger

- Hvis der kommer støv eller snavs ind i kameraet under skift af objektivet, og det sætter sig på overfladen af billedsensoren (den del der konverterer lyskilden til et digitalsignal), kan der opstå mørke pletter på billedet afhængigt af optagemiljøet. Kameraet vibrerer en smule på grund af antistøv-funktionen, når det slukkes, for at forhindre at der sætter sig støv fast på billedsensoren. Men du skal alligevel montere og afmontere objektivet hurtigt på et sted væk fra støvede omgivelser.
- Hvis eventuelle fremmedlegemer skulle have sat sig fast på billedsensoren, skal du prøve [Rensetilstand] først, og støve den af med en blæser om nødvendigt. Se "Hjælp Vejledning" angående detaljer.
- Efterlad ikke kameraet med afmonteret objektiv.
- Når du ønsker anvende dæksler til hus eller de bagerste objektivdæksler skal du købe ALC-B1EM (Dæksel til hus) eller ALC-R1EM (Bagerste objektivdæksel) (sælges separat).
- Når du anvender et objektiv med en elektrisk zoom, skal du indstille kameraets ON/OFF (Strøm)-kontakt til OFF, og bekræfte at objektivet er trukket helt tilbage, inden du skifter objektiver. Hvis objektivet ikke er trukket helt tilbage, skal du ikke trykke objektivet ind med kraft.
- Når du monterer kameraet på et stativ, skal du sørge for ikke at røre zoom-/fokusringen ved en fejltagelse.

Indstilling af sproget og uret

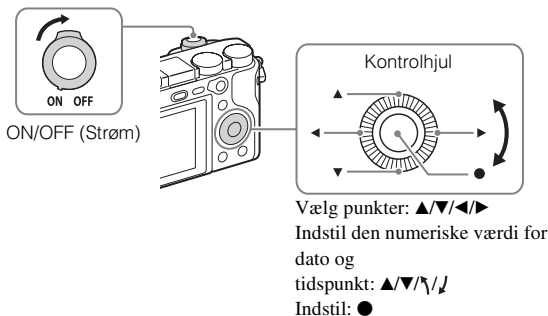

- 1** Indstil ON/OFF (Strøm)-kontakten til ON.
Indstillingsskærmen for sprog vises, når du tænder for kameraet første gang.
 - Det kan tage tid, før kameraet tændes og betjening er mulig.
- 2** Vælg et ønsket sprog og tryk derefter på ● på kontrolhjulet.
Indstillingsskærmen for dato og tid vises.
- 3** Kontroller, at der er valgt [Angiv] på skærmen, og tryk derefter på ●.
- 4** Vælg en ønsket geografisk placering ved at følge instruktionerne på skærmen, og tryk derefter på ●.
- 5** Indstil [Sommertid], [Dato/tid] og [Datoformat], og tryk derefter på ●.
 - Ved indstilling af [Dato/tid] er midnat 12:00 AM og middag er 12:00 PM.
- 6** Kontroller, at der er valgt [Angiv], og tryk derefter på ●.

Optagelse af stillbilleder/film

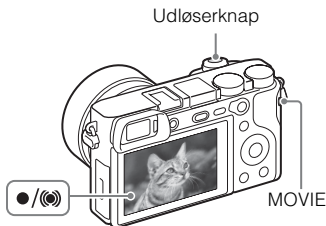

Optagelse af stillbilleder

- 1 Tryk udløserknappen halvvejs ned for at fokusere.
Når billedet er fokuseret, lyser indikatoren ● eller (⦿).
- 2 Tryk udløserknappen helt ned for at optage et billede.

Optagelse af film

- 1 Tryk på MOVIE (Film)-knappen for at starte optagelsen.
 - Ved brug af et objektiv med en zoomknop: Flyt zoomknappen.
 - Ved brug af et objektiv med en zoomring: Drej på zoomringen.
- 2 Tryk på MOVIE-knappen igen for at stoppe optagelsen.

Bemærkninger

- Kontinuerlig filmoptagelse kan foretages i maksimalt ca. 29 minutter ad gangen med kameraets standardindstillinger, og når omgivelsestemperaturen er ca. 25°C (varigheden af den tid, som er til rådighed til filmoptagelse, varierer afhængigt af temperaturen, optageformatet/-indstillingen, eller brugsforholdene for kameraet, inden du begynder at optage (side 29)). Når filmoptagelsen er afsluttet, kan du begynde at optage igen ved at trykke på MOVIE-knappen igen. Afhængigt af kameraets og batteriets temperatur kan optagelsen muligvis stoppe for at beskytte kameraet.
- Træk ikke blitzen op manuelt. Dette kan medføre funktionsfejl.
- Ved anvendelse af zoomfunktionen under optagelse af en film optages lyden af betjeningen af kameraet med. Lyden af betjeningen af MOVIE-knappen kan muligvis også blive optaget med, når filmoptagelsen afsluttes.

Visning af billeder

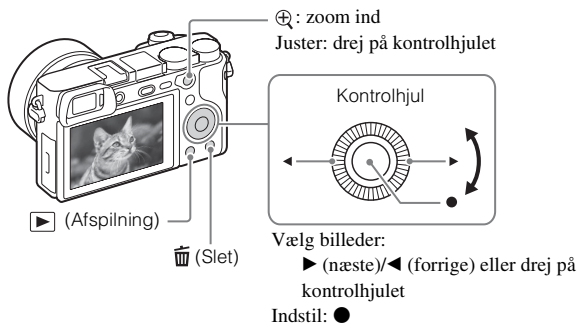

1 Tryk på ▶ (Afspilning)-knappen.

■ For at vælge næste/forrige billede

Vælg et billede ved at trykke på ▶ (næste)/◄ (forrige) på kontrolhjulet eller ved at dreje på kontrolhjulet. Tryk på ● midt på kontrolhjulet for at se film.

■ For at slette et billede

- ① Tryk på 🗑️ (Slet)-knappen.
- ② Vælg [Slet] med ▲ på kontrolhjulet og tryk derefter på ●.

■ For at vende tilbage til optagelse af billeder

Tryk udløserknappen halvvæjs ned.

Introduktion af andre funktioner

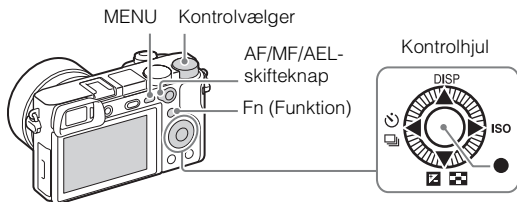

■ Kontrolhjul

DISP (Vis indhold): Giver dig mulighed for at ændre skærmvisningen.

ISO (ISO): Giver dig mulighed for at indstille følsomheden baseret på lysstyrken.

(Billedindeks): Giver dig mulighed for at få vist flere billeder på en enkeltbilledskærm på samme tid.

(Eksp. komp.): Giver dig mulighed for at kompensere eksponeringen og lysstyrken for hele billedet.

/ (Fremf. metode): Giver dig mulighed for at skifte mellem optagemetoder som f.eks. enkeltoptagelse, kontinuerlig optagelse, selvudløseroptagelse eller bracketoptagelse.

(Standard fokus): Hvis du trykker på denne tast, når [Fokusområde] er indstillet til [Zone], [Fleksibelt punkt] eller [Udvidet fleksib. pkt.], kan du ændre positionen af fokusområdet vha. tryk på på kontrolhjulet. Du kan også ændre positionen af fokusområdet under optagelse af stillbilleder. Afhængigt af de indstillinger, der er valgt i [Fokusområde] eller [AF-låsning i midten], varierer de tilgængelige funktioner, når der trykkes på tasten.

■ Fn (Funktion)-knap

Giver dig mulighed for at registrere 12 funktioner og genkalde disse funktioner under optagelse.

- ① Tryk på Fn (Funktion)-knappen.
- ② Vælg den ønskede funktion ved at trykke på på kontrolhjulet.
- ③ Vælg indstillingsværdien ved at dreje på kontrolhjulet.

■ Kontrolvælger

^{DK} Du kan øjeblikkeligt skifte til den passende indstilling for hver optagetilstand ved blot at dreje på kontrolvælgeren.

■ AF/MF/AEL-skifteknop

Du kan skifte funktionen af AF/MF/AEL-knappen til AF/MF eller AEL vha. ændring af positionen af AF/MF/AEL-skifteknappen.

Når du flytter AF/MF/AEL-skifteknappen til AF/MF-positionen og trykker på knappen, skifter fokustilstanden midlertidigt mellem auto og manuel (AF/MF-kontrol). Når du flytter AF/MF/AEL-skifteknappen til AEL-positionen og trykker på knappen, låses eksponeringen (AE-lås).

Brug af software

Installation af den følgende software på din computer vil gøre din kameraoplevelse mere praktisk.

- PlayMemories Home™: Importerer billeder til din computer og lader dig anvende dem på forskellige måder (side 26).
- Image Data Converter: Viser RAW-billeder og behandler dem.
- Remote Camera Control: Kontrollerer et kamera, som er tilsluttet til din computer via et USB-kabel.

Du kan downloade og installere denne software på din computer fra de følgende URL'er.

1 Brug internetbrowseren på din computer til at gå til en af de følgende URL'er, og følg derefter instruktionerne på skærmen for at downloade den ønskede software.

Windows:

<http://www.sony.co.jp/imsoft/Win/>

Mac:

<http://www.sony.co.jp/imsoft/Mac/>

- Der kræves en internetforbindelse.
- Se supportsiden eller hjælp-siden for softwaren angående detaljer om anvendelse.

Bemærkninger

- Når du anvender Remote Camera Control, skal du vælge MENU-knappen →  (Opsætning) → [USB-tilslutning] → [Fjern-pc] og derefter tilslutte kameraet til din computer.

Import af billeder til din computer og anvendelse af dem (PlayMemories Home)

Softwareen PlayMemories Home gør det muligt for dig at importere stillbilleder og film til din computer og anvende dem. PlayMemories Home er nødvendig for at kunne importere XAVC S-film og AVCHD-film til din computer.

<http://www.sony.net/pm/>



Importere billeder fra dit kamera

De følgende funktioner er også til rådighed på Windows:



Visning af billeder på en kalender



Oprettelse af filmdiske



Overførsel af billeder til netværkstjenester

Afspille af importerede billeder



Dele billeder på PlayMemories Online™



Bemærkninger

- Der kræves en internetforbindelse for at kunne anvende PlayMemories Online eller andre netværkstjenester. PlayMemories Online eller andre netværkstjenester er muligvis ikke til rådighed i visse lande eller regioner.
- Hvis softwaren PMB (Picture Motion Browser), som følger med modeller fra før 2011, allerede er blevet installeret på din computer, vil PlayMemories Home overskrive den under installationen. Brug PlayMemories Home, softwaren som efterfølger PMB.
- Når du tilslutter kameraet til din computer, kan der muligvis installeres nye funktioner i PlayMemories Home. Det anbefales at tilslutte kameraet til computeren, selvom PlayMemories Home allerede er blevet installeret på computeren.
- Afbryd ikke mikro-USB-kablet (medfølger) fra kameraet mens du betjener skærmen, eller læser/skriver-skærmen vises. Det kan muligvis beskadige dataene.
- For at afbryde kameraet fra computeren skal du klikke på  i proceslinjen, og derefter klikke på [Eject ILCE-6300].

Tilføjelse af funktioner til kameraet

Du kan tilføje de ønskede funktioner til dit kamera ved at tilslutte til websiden for download af applikationer  (PlayMemories Camera Apps™) via internettet.

<http://www.sony.net/pmca/>

- Efter installation af en applikation kan du kalde applikationen frem ved at berøre N-mærket på kameraet med en Android-smartphone med NFC-funktion vha. [Et tryk (NFC)]-funktionen.

Antal stillbilleder og optagetid for film

Antallet af stillbilleder og optagetiden kan muligvis variere afhængigt af optageforholdene og hukommelseskortet.



■ Stillbilleder

Tabellen nedenfor viser det omtrentlige antal billeder, der kan optages på et hukommelseskort, som er formateret med dette kamera. Værdierne er defineret vha. Sony-standardhukommelseskort til testning.

 **Billedformat]: L: 24M**

Når  **Format] er indstillet til [3:2]***

Kvalitet	Antal stillbilleder	
	8 GB	64 GB
Standard	1300 billeder	10500 billeder
Fin	820 billeder	6600 billeder
Ekstra fin	405 billeder	3250 billeder
RAW og JPEG	215 billeder	1750 billeder
RAW	295 billeder	2400 billeder

* Når  **Format] er indstillet til noget andet end [3:2], kan du optage flere billeder end vist ovenfor. (Undtagen når  **Kvalitet] er indstillet til [RAW].)****

Film

Tabellen nedenfor viser det omtrentlige antal optagetider ved brug af et hukommelseskort, som er formateret med dette kamera. Optagetiden for XAVC S- og AVCHD-film er optagetiden for, når der optages med [Dobbelt videooptag.] indstillet til [Fra].

Filformat	Optageindstilling	Optagetid (h (time), m (minut))		
		8 GB	32 GB	64 GB
XAVC S 4K	30p 100M/25p 100M ^{Super} _{35mm}	9 m	35 m	1 h 15 m
	30p 60M/25p 60M ^{Super} _{35mm}	15 m	1 h	2 h 5 m
	24p 100M ^{Super} _{35mm} *1/–	9 m	35 m	1 h 15 m
	24p 60M ^{Super} _{35mm} *1/–	15 m	1 h	2 h 5 m
XAVC S HD	60p 50M ^{Super} _{35mm} /50p 50M ^{Super} _{35mm}	15 m	1 h 15 m	2 h 35 m
	30p 50M ^{Super} _{35mm} /25p 50M ^{Super} _{35mm}	15 m	1 h 15 m	2 h 35 m
	24p 50M ^{Super} _{35mm} *1/–	15 m	1 h 15 m	2 h 35 m
	120p 100M/100p 100M	9 m	35 m	1 h 15 m
	120p 60M/100p 60M	15 m	1 h	2 h 5 m
	30p 16M ^{*2} /25p 16M ^{*2}	10 m	55 m	1 h 55 m
	24p 12M ^{*1*2} /–	10 m	55 m	1 h 55 m
AVCHD	60i 24M(FX) ^{Super} _{35mm} / 50i 24M(FX) ^{Super} _{35mm}	40 m	3 h	6 h
	60i 17M(FH) ^{Super} _{35mm} / 50i 17M(FH) ^{Super} _{35mm}	55 m	4 h 5 m	8 h 15 m
	60p 28M(PS) ^{Super} _{35mm} / 50p 28M(PS) ^{Super} _{35mm}	35 m	2 h 30 m	5 h 5 m
	24p 24M(FX) ^{Super} _{35mm} / 25p 24M(FX) ^{Super} _{35mm}	40 m	3 h	6 h
	24p 17M(FH) ^{Super} _{35mm} / 25p 17M(FH) ^{Super} _{35mm}	55 m	4 h 5 m	8 h 15 m
	MP4	1080/60p 28M ^{Super} _{35mm} / 1080/50p 28M ^{Super} _{35mm}	35 m	2 h 35 m
1080/30p 16M ^{Super} _{35mm} / 1080/25p 16M ^{Super} _{35mm}		1 h	4 h 10 m	8 h 25 m
720/30p 6M ^{Super} _{35mm} / 720/25p 6M ^{Super} _{35mm}		2 h 35 m	10 h 55 m	22 h

*1 Kun når [NTSC/PAL-vælger] er indstillet til NTSC

*2 Filformat for optagelse med høj billedhastighed (De viste værdier er tilgængelige optagetider ved optagelse, ikke varigheder ved afspilning.)

- Kontinuerlig optagelse kan foretages i ca. 29 minutter (en produktspecificeret begrænsning). Men varigheden tilgængelig for kontinuerlig filmoptagelse varierer under de følgende forhold.
 - Optagelse med høj billedhastighed: Ca. 7 minutter ved [30p 16M]/[25p 16M]; ca. 5 minutter 30 sekunder ved [24p 12M]
 - Når filformatet er indstillet til MP4 (28M): Ca. 20 minutter (begrænset af filstørrelse på 4 GB)
- Optagetiden for film varierer, da kameraet er udstyret med VBR (Variable Bit-Rate), som automatisk justerer billedkvaliteten afhængigt af optagescenen. Når du optager et motiv i hurtig bevægelse, er motivet mere tydeligt, men optagetiden er kortere, da der behøves mere hukommelse til optagelsen. Optagetiden varierer også afhængigt af optageforholdene, motivet og indstillingerne for billedkvalitet/-format.

Bemærkninger om kontinuerlig filmoptagelse

- Det kræver en masse strøm at foretage filmoptagelse i høj kvalitet eller kontinuerlig optagelse vha. billedsensoren. Derfor stiger temperaturen inde i kameraet, især den for billedsensoren, hvis du fortsætter med at optage. I sådanne tilfælde slukker kameraet automatisk, da højere temperaturer påvirker kvaliteten af billederne eller påvirker kameraets interne mekanismer.
- Varigheden af den tid, som er til rådighed for filmoptagelse, er som følger, når kameraet begynder at optage med kameraets standardindstillinger, efter strømmen til kameraet har været slået fra i et stykke tid. (De følgende værdier angiver den kontinuerlige tid, fra når kameraet begynder at optage, indtil kameraet stopper med at optage.)

Omgivelsestemperatur	Kontinuerlig optagetid for film (HD)	Kontinuerlig optagetid for film (4K)
20°C	Ca. 29 minutter	Ca. 20 minutter
30°C	Ca. 29 minutter	Ca. 20 minutter
40°C	Ca. 29 minutter	Ca. 20 minutter

HD: XAVC S HD 60p 50M/50p 50M

4K: XAVC S 4K 24p 60M

- Varigheden af den tid, som er til rådighed for filmoptagelse, varierer med temperaturen, optageformatet/-indstillingen eller kameraets tilstand inden du begynder at optage. Hvis du ofte omkomponerer eller optager billeder, efter der er tændt for strømmen, stiger temperaturen inde i kameraet og den optagetid, som er til rådighed, vil være kortere.
- Når der angives [I²], skal du stoppe filmoptagelsen.

- Hvis kameraet stopper med at optage pga. temperaturen, skal du lade det være i adskillige minutter med strømmen slået fra. Start med at optage efter temperaturen inde i kameraet er faldet fuldstændigt.

Bemærkninger om brug af kameraet

Indbyggede funktioner i kameraet

- Dette kamera er kompatibelt med film i 1080 60p eller 50p-format. Dette kamera optager vha. en progressiv metode i modsætning til standardoptagetilstandene indtil nu, som optager vha. en interlaced metode. Dette forhøjer opløsningen og giver et mere jævnt og mere realistisk billede.
- Dette kamera er kompatibelt med 4K 30p-/4K 25p-/4K 24p-optagelse. Film kan optages i en højere opløsning end HD-format.

Om brug og vedligeholdelse

Produktet må ikke udsættes for hårdhændet behandling, skilles ad, ændres, udsættes for stød eller tryk som f.eks. ved at der slås på det, det tabes, eller der trædes på det. Vær især forsigtig med objektivet.

Bemærkninger om optagelse/afspilning

- Inden du begynder at optage, skal du foretage en prøveoptagelse for at sikre dig, at kameraet fungerer korrekt.
- Dette kamera er designet til at være modstandsdygtigt over for støv og fugt, men det er ikke vandtæt eller stænk-tæt.
- Undgå at kigge på solen eller på stærkt lys gennem et objektiv, du har fjernet. Det kan forårsage permanente skader på dine øjne. Det kan også medføre funktionsfejl i objektivet.
- Hvis der opstår fugtdannelse, skal den fjernes, før kameraet bruges.
- Du må ikke ryste kameraet eller slå på det. Det kan muligvis medføre en funktionsfejl, og du vil muligvis ikke kunne optage billeder. Endvidere kan optagemediet muligvis blive ustabil, eller billeddataene kan muligvis blive ødelagt.

Undlad at bruge/opbevare kameraet på følgende steder

- På meget varme, kolde eller fugtige steder
På steder som f.eks. i en bil, der er parkeret direkte i solen, kan kameraet blive deformeret, og det kan medføre funktionsfejl.
- I direkte sollys eller tæt på et varmeapparat
Kameraet kan blive misfarvet eller deformeret, og det kan medføre funktionsfejl.
- På et sted, hvor der kan opstå rystelser eller vibrationer
- I nærheden af et sted der udsender stærke radiobølger, afgiver stråling eller som er stærkt magnetisk
På sådanne steder kan kameraet muligvis ikke optage eller afspille billeder korrekt.
- I sandede eller støvede omgivelser
Pas på, at der ikke kommer sand eller støv ind i kameraet. Det kan medføre funktionsfejl i kameraet, og i nogle tilfælde kan denne funktionsfejl ikke udbedres.

Om opbevaring

Sørg for at montere det forreste objektivdæksel, når du ikke anvender kameraet.

Bemærkninger om skærmen, den elektriske søger og objektivet

- Skærmen og den elektriske søger er fremstillet med ekstremt præcis højteknologi, og mere end 99,99% af alle pixel fungerer. Der kan dog forekomme ganske små sorte og/eller lyse prikker (hvide, røde, blå eller grønne) på skærmen og den elektriske søger. Disse prikker er et resultat af den normale produktionsproces, og påvirker ikke optagelsen.
- Hold ikke kameraet i skærmen.
- Når objektivet anvendes, skal du passe på ikke at få fingeren i klemme i objektivet.

Om magneterne

Der er monteret magneter på bagsiden af skærmen og i området omkring blitzen. Placer ikke genstande der påvirkes af magnetiske felter, som f.eks. en floppydisk eller et kreditkort, på skærmen og kamerahuset.

Bemærkninger om optagelse med søgeren

Når du optager med søgeren, kan du muligvis opleve symptomer som f.eks. anstrengte øjne, transportsyge eller kvalme. Vi anbefaler, at du holder pause med regelmæssige mellemrum, når du optager med søgeren. Den nødvendige længde på eller hyppighed af pausen kan muligvis variere afhængigt af personer, så du opfordres til at afgøre det i henhold til eget skøn. I tilfælde af at du føler dig utilpas, skal du afstå fra at anvende søgeren, indtil din tilstand forbedres, og konsultere din læge om nødvendigt.

Om brug af objektiverne og tilbehøret

Det anbefales, at du anvender objektiver/tilbehør fra Sony, som er designet til at passe til dette kameras egenskaber.

Brug af produkter fra andre producenter kan medføre, at kameraet ikke fungerer optimalt eller resulterer i ulykker og funktionsfejl i kameraet.

Bemærkninger om blitzen

- Bær ikke kameraet i blitzenheden og behandl den ikke hårdhændet.
- Hvis der kommer vand, støv eller sand ind i den åbne blitzenhed, kan det muligvis medføre en funktionsfejl.
- Sørg for at fingrene ikke er i vejen, når du trykker blitzen ned.

Om kameraets temperatur

Kamerahus og batteri kan blive varme under brug - dette er normalt.

Om beskyttelse mod overophedning

Afhængigt af kameraets og batteriets temperatur er du muligvis ikke i stand til at optage film, eller strømmen slår muligvis automatisk fra for at beskytte kameraet. Der vises en meddelelse på skærmen, inden strømmen slås fra, eller når du ikke længere kan optage film. I dette tilfælde skal du lade kameraet være slukket, indtil kameraets og batteriets temperatur falder. Hvis du tænder for strømmen uden at lade kameraet og batteriet køle tilstrækkeligt af, slukker strømmen muligvis igen, eller du er ikke i stand til at optage film.

Om opladning af batteriet

Hvis du oplader et batteri, som ikke har været opladt i en lang periode, er du muligvis ikke i stand til at oplade det til den rigtige kapacitet.

Dette er på grund af batteriets egenskaber. Oplad batteriet igen.

Advarsel om ophavsret

- Tv-programmer, film, videobånd og andet materiale kan være ophavsretligt beskyttet. Uautoriseret optagelse af ophavsretligt beskyttet materiale er i strid med bestemmelserne i lovene om ophavsret.
- For at forhindre [Ophavsretsinfo.] i at blive anvendt ulovligt skal du lade [Indstil fotograf] og [Indst. ophavsretsind.] være blanke, når du låner eller overfører kameraet til andre.
- Sony påtager sig intet ansvar for eventuelle problemer eller skader, der opstår pga. uautoriseret brug af [Ophavsretsinfo.].

Der er ingen garanti i tilfælde af beskadiget indhold eller optagefejl

Sony kan ikke yde nogen garanti i tilfælde af manglende evne til at optage, eller tab eller beskadigelse af optagede billeder eller lyddata pga. en funktionsfejl på kameraet eller optagemediet osv. Vi anbefaler, at du sikkerhedskopierer vigtige data.

Rengøring af kameraets overflade

Rengør kameraets overflade med en blød klud, der er let fugtet med vand, og tør derefter overfladen af med en tør klud. For at undgå at beskadige overfladebehandlingen eller kabinettet:

- Udsæt ikke kameraet for kemiske produkter som f.eks. fortynder, rensbenzin, sprit, engangsklude, insektmiddel, solcreme eller insektgift.

Vedligeholdelse af skærmen

- Hvis der kommer håndcreme eller fugtighedscreme på skærmen, og det ikke fjernes, kan det muligvis opløse dens belægning. Hvis der kommer nogle af disse stoffer på skærmen, skal det straks tørres af.
- Hvis skærmen tørres hårdt af med et papirlommetørklæde eller andre materialer, kan det ødelægge belægningen.
- Hvis der sidder fingeraftryk eller snavs fast på skærmen, anbefaler vi, at du forsigtigt fjerner snavset, og derefter rengør skærmen ved at tørre den af med en blød klud.

Bemærkninger om trådløst LAN

Vi påtager os intet som helst ansvar for skader forårsaget af uautoriseret adgang til, eller uautoriseret brug af, destinationer som er indlæst på kameraet, som resultat af tab eller tyveri.

Bemærkninger om sikkerhed ved anvendelse af trådløse LAN-produkter

- Sørg altid for at du anvender et sikkert trådløst LAN for at undgå hacking, adgang af ondsindede tredjeparter eller andre sårbarheder.
- Det er vigtigt, at du indstiller sikkerhedsindstillingerne, når du anvender et trådløst LAN.
- Hvis der opstår et sikkerhedsproblem pga. manglende sikkerhedsforanstaltninger eller pga. eventuelle uundgåelige omstændigheder, når der anvendes et trådløst LAN, påtager Sony sig intet ansvar for tabet eller skaderne.

Specifikationer

Kamera

[System]

Kameratype: Digitalkamera med
udskifteligt objektiv

Objektiv: Sony-E-fatningsobjektiv

[Billedsensor]

Billedsensor: APS-C-format (23,5 mm
× 15,6 mm) CMOS-billedsensor

Kameraets effektive pixelantal:

Ca. 24 200 000 pixel

Billedsensorens samlede antal pixel:

Ca. 25 000 000 pixel

[Antistøv]

System: Belægning for
ladningsbeskyttelse på optisk filter
og ultrasonisk
vibrationsmekanisme

[Autofokussystem]

System: Fasedetektionssystem/
Kontrastdetektionssystem

Følsomhedsområde: EV-1 til EV20
(svarende til ISO 100, med F2,0-
objektiv)

[Eksponeringskontrol]

Lysmålingsmetode: 1 200-
segmentmåling med billedsensoren

Lysmålingsområde: EV-2 til EV20
(svarende til ISO 100, med F2,0-
objektiv)

ISO-følsomhed (Anbefalet
eksponeringsindeks):
Stilbilleder: AUTO, ISO 100 –
ISO 25 600 (Udvidet ISO: Maks.
ISO 51 200)

Film: AUTO, ISO 100 –

ISO 25 600 ækvivalent

Eksponeringskompensation: $\pm 5,0$ EV
(omskiftelig mellem 1/3- og
1/2 EV-trin)

[Lukker]

Type: Elektronisk styret, lodret
krydsning, brændplan-type

Hastighedsområde:

Stilbilleder: 1/4 000 sekund til
30 sekunder, BULB

Film: 1/4 000 sekund til 1/4 sekund
(1/3 EV-trin)

– 1080 60i-kompatibel enhed op til
1/60 sekund i AUTO-tilstand
(op til 1/30 sekund i Automatisk
langsom lukker-tilstand)

– 1080 50i-kompatibel enhed op til
1/50 sekund i AUTO-tilstand
(op til 1/25 sekund i Automatisk
langsom lukker-tilstand)

Synkroniseringshastighed for blitz:
1/160 sekund

[Optagemedie]

Memory Stick PRO Duo, SD-kort

[Skærm]

LCD-skærm: Bred, 7,5 cm (3,0 type)
TFT-drev

Samlet antal punkter: 921 600 punkter

[Elektrisk søger]

Type: Elektrisk søger

Samlet antal punkter:

2 359 296 punkter

Rammedækning: 100%

Forstørrelse:

Ca. 1,07 ×

Ca. 0,70 × (svarende til 35 mm-
format) med 50 mm objektiv ved
uendelig, -1 m^{-1} (dioptri)

Øjepunkt (CIPA-kompatibel):
Ca. 23 mm fra øjestykket,
ca. 21,4 mm fra øjestykkerammen
ved -1 m^{-1}
Dioptrijustering: $-4,0 \text{ m}^{-1}$ til $+3,0 \text{ m}^{-1}$

[Indgangs-/udgangsterminaler]

Multi/Mikro-USB-terminal*:
Hi-Speed USB (USB 2.0)
* Understøtter mikro-USB-
kompatibel enhed.
HDMI: HDMI-type D mikroistik
🎤 (Mikrofon)-terminal: \varnothing 3,5 mm
stereoministik

[Strøm]

Batteritype: Genopladelig batterienhed
NP-FW50

[Strømforbrug (under optagelse)]

Ved anvendelse af et E PZ 16 – 50 mm
F3.5 – 5.6 OSS-objektiv*
Ca. 2,5 W (under optagelse med
søgeren)
Ca. 2,2 W (under optagelse med
skærmen)
* følger med ILCE-6300L

[Andet]

Exif Print: Kompatibel
PRINT Image Matching III:
Kompatibel
DPOF: Kompatibel
Mål (CIPA-kompatibel) (ca.):
120,0 mm \times 66,9 mm \times 48,8 mm
(B/H/D)

Vægt (CIPA-kompatibel) (ca.):
404 g (inklusive batteri og Memory
Stick PRO Duo)
361 g (kun kamera)
Driftstemperatur: $0 \text{ }^\circ\text{C}$ til $40 \text{ }^\circ\text{C}$
Opbevaringstemperatur: $-20 \text{ }^\circ\text{C}$ til
 $+60 \text{ }^\circ\text{C}$

Filformat:

Stillbillede: JPEG-kompatibel
(DCF ver. 2.0, Exif ver. 2.3, MPF
Baseline), RAW (Sony ARW 2.3-
format)

Film (XAVC S-format):
Kompatibel med MPEG-4 AVC/
H.264 XAVC S ver.1.0-format
Video: MPEG-4 AVC/H.264
Lyd: LPCM 2-kanal (48 kHz
16 bit)

Film (AVCHD-format): AVCHD-
format, Ver. 2.0-kompatibel
Video: MPEG-4 AVC/H.264
Lyd: Dolby Digital 2-kanal
Dolby Digital Stereo Creator
• Fremstillet på licens fra Dolby
Laboratories.

Film (MP4-format):
Video: MPEG-4 AVC/H.264
Lyd: MPEG-4 AAC-LC 2-kanal
USB-kommunikation: Hi-Speed
USB (USB 2.0)

[Blitz]

Blitzledetal: 6 (i meter ved ISO 100)
Genopladningstid: Ca. 4 sekunder
Blitzdækning: Dækker 16 mm objektiv
(brændvidde, som objektivet
indikerer)
Blitzkompensation: $\pm 3,0 \text{ EV}$
(omskiftelig mellem 1/3- og
1/2 EV-trin)

[Trådløst LAN]

Understøttet format: IEEE 802.11 b/g/n

Frekvensbånd: 2,4 GHz

Understøttede sikkerhedsprotokoller:

WEP/WPA-PSK/WPA2-PSK

Konfigurationsmetode: Wi-Fi

Protected Setup (WPS)/manuel

Adgangsmetode: Infrastrukturtilstand

NFC: NFC Forum Type 3 Tag-kompatibel

Model No. WW906746

Lysnetadapter AC-UUD12/ UUE12

Strømkraft: Vekselsstrøm 100 V til
240 V, 50 Hz/60 Hz, 0,2 A

Udgangsspænding: Jævnstrøm 5 V,
1,5 A

Genopladelig batterienhed NP-FW50

Batteritype: Litium-ion-batteri

Maksimal spænding: Jævnstrøm 8,4 V

Nominel spænding: Jævnstrøm 7,2 V

Maksimal opladningsspænding:
Jævnstrøm 8,4 V

Maksimal opladningsstrømstyrke:
1,02 A

Kapacitet: 7,3 Wh (1 020 mAh)

Objektiv E PZ 16 – 50 mm F3.5 – 5.6 OSS*1 (følger med ILCE- 6300L)

Svarende til brændvidden på

35 mm-format*2: 24 mm – 75 mm

Objektivgrupper – elementer: 8 – 9

Visningsvinkel*2: 83° – 32°

Mindste fokus*3: 0,25 m – 0,3 m

Maksimal forstørrelse: 0,215×

Minimum blænde: f/22 – f/36

Filterdiameter: 40,5 mm

Mål (maks. diameter × højde):

Ca. 64,7 mm × 29,9 mm

Vægt: Ca. 116 g

SteadyShot: Til rådighed

*1 Elektrisk zoomobjektiv

*2 Værdierne for brændvidde svarende til 35 mm-formatet, og visningsvinklen er baseret på digitalkameraer, der er udstyret med en billedsensor i APS-C-størrelse.

*3 Mindste fokus er den korteste afstand fra billedsensoren til motivet.

Design og specifikationer kan ændres uden varsel.

Om brændvidde

Billedvinklen på dette kamera er mindre end den på et kamera i 35 mm-format. Du kan finde den omtrentlige ækvivalent for brændvidden på et kamera i 35 mm-format og optage med den samme billedvinkel ved at forøge brændvidden på dit objektiv med halvanden gang. Hvis du f.eks. bruger et 50 mm-objektiv, kan du cirka få det, der svarer til et 75 mm-objektiv på et kamera i 35 mm-format.

Varemærker

- Memory Stick og  er varemærker eller registrerede varemærker tilhørende Sony Corporation.
- XAVC S og  er registrerede varemærker tilhørende Sony Corporation.
- "AVCHD Progressive" og "AVCHD Progressive"-logotypen er varemærker tilhørende Panasonic Corporation og Sony Corporation.
- Dolby og dobbelt-D-symbolet er varemærker tilhørende Dolby Laboratories.
- Termene HDMI og HDMI High-Definition Multimedia Interface, og HDMI-logoet er varemærker eller registrerede varemærker tilhørende HDMI Licensing LLC i USA og andre lande.
- Windows er et registreret varemærke tilhørende Microsoft Corporation i USA og/eller andre lande.
- Mac er et registreret varemærke tilhørende Apple Inc. i USA og andre lande.
- iPhone og iPad er registrerede varemærker tilhørende Apple Inc. i USA og andre lande.
- SDXC-logoet er et varemærke tilhørende SD-3C, LLC.
- Android og Google Play er varemærker tilhørende Google Inc.
- Wi-Fi, Wi-Fi-logoet, Wi-Fi Protected Setup er registrerede varemærker eller varemærker tilhørende Wi-Fi Alliance.
- N-mærket er et varemærke eller registreret varemærke tilhørende NFC Forum, Inc. i USA og i andre lande.

- DLNA og DLNA CERTIFIED er varemærker tilhørende Digital Living Network Alliance.
- Facebook og "f"-logoet er varemærker eller registrerede varemærker tilhørende Facebook, Inc.
- YouTube og YouTube-logoet er varemærker eller registrerede varemærker tilhørende Google Inc.
- Eye-Fi er et varemærke tilhørende Eye-Fi, Inc.
- Desuden er navne på systemer og produkter, som er anvendt i denne vejledning, generelt varemærker eller registrerede varemærker tilhørende de respektive udviklere eller producenter. Betegnelserne TM eller [®] anvendes imidlertid muligvis ikke i alle tilfælde i denne vejledning.



Om GNU GPL/LGPL-anvendt software

Softwaren, som er berettiget til den følgende GNU General Public License (herefter kaldet "GPL") eller GNU Lesser General Public License (herefter kaldet "LGPL"), er indeholdt i produktet.

Dette oplyser dig om, at du har ret til adgang til kildekoden, samt til at ændre og videredistribuere kildekoden til disse softwareprogrammer under betingelserne givet i den medfølgende GPL/LGPL.

Kildekoden ligger på internettet. Anvend den følgende URL til at downloade den.

<http://oss.sony.net/Products/Linux/>
Vi foretrækker, at du ikke kontakter os angående indholdet af kildekoden.

Der er gemt licenser (på engelsk) i den interne hukommelse på produktet.

Opret en masselagringsforbindelse mellem produktet og en computer for at læse licenserne i mappen "PMHOME" - "LICENSE".

Der findes flere oplysninger om dette produkt samt svar på ofte stillede spørgsmål på vores websted til kundesupport.

<http://www.sony.net/>

