

C:\Users\User\Desktop\NC EU RG GB\5014780111\_01GB.fm

master page: Cover

**SONY**<sup>®</sup>

5-014-780-11(1)



Television

Reference Guide	GB
Guide de référence	FR
Guía de referencia	ES
Referentiegids	NL
Referenzanleitung	DE
Guia de referència	PT
Guida di riferimento	IT
Referensmaterial	SE
Referencevejledning	DK
Viiteopas	FI
Referanseveiledning	NO
Przewodnik	PL
Referenční příručka	CZ
Referenčná príručka	SK
Felhasználói útmutató	HU
Ghid de referință	RO
Информация за продукта	BG
Οδηγός αναφοράς	GR
Başvuru Kılavuzu	TR

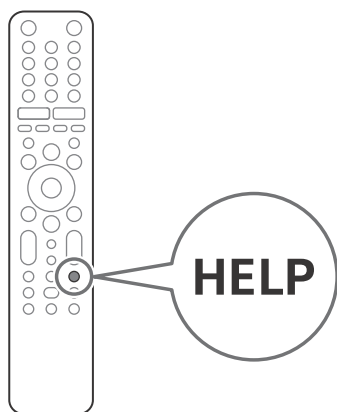

**BRAVIA**  
OLED

KD-65A8 / 65A89 / 65A87 / 65A85 / 55A8 / 55A89 / 55A87 / 55A85

# About Manuals

This TV comes with the following manuals. Please retain the manuals for future reference.

## Setup Guide

- TV installation and setup.

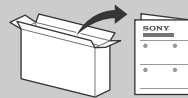

## Reference Guide (this manual) / Safety Documentation

- Safety information, remote control, troubleshooting, wall-mount installation, specification, etc.



## Help Guide (On screen Manual)

- Settings, Android TV functions, Internet connection, troubleshooting, etc.
- To open it, press the **HELP** button on the remote control and select Help Guide.



- You can refer to the Help Guide with your smartphone.



[https://rd1.sony.net/help/tv/haep1/h\\_aep/](https://rd1.sony.net/help/tv/haep1/h_aep/)

**IMPORTANT - Read the End User Software Licence Agreement before using your Sony product.** Using your product indicates your acceptance of the End User Software Licence Agreement. The software licence agreement between you and Sony is available online at Sony website (<http://www.sony.net/tv-software-licenses/>) or on your product screen. Go to [Settings] → [Device Preferences] → [About] → [Legal information] → [Notices and licences].

## Safety Information

### Installation/Set-up

Install and use the TV set in accordance with the instructions below in order to avoid any risk of fire, electric shock or damage and/or injuries.

### Installation

- The TV set should be installed near an easily accessible mains socket.
- Place the TV set on a stable, level surface to prevent it from falling over and causing personal injury or property damage.
- Install the TV where it cannot be pulled, pushed, or knocked over.
- Install the TV so that the TV's Table-Top Stand does not protrude out from the TV stand (not supplied). If the Table-Top Stand protrudes out from the TV stand, it may cause TV set to topple over, fall down, and cause personal injury or damage to the TV.

### Note

- Before operating the TV, please read the "Safety Information".
- Read the supplied safety documentation for additional safety information.
- Images and illustrations used in the Setup Guide and this manual are for reference only and may differ from the actual product.

### Location of the identification label

Labels for the TV Model No., Production Date (year/month) and Power Supply rating are located on the rear of the TV or package.

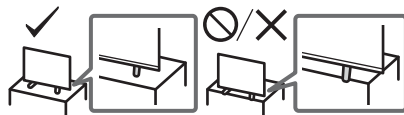

## IMPORTANT NOTICE

### Notice for Radio Equipment

Hereby, Sony Corporation declares that the radio equipment types KD-65A8, KD-65A89, KD-65A87, KD-65A85, KD-55A8, KD-55A89, KD-55A87, KD-55A85 are in compliance with Directive 2014/53/EU. The full text of the EU declaration of conformity is available at the following internet address: <http://www.compliance.sony.eu/>

Notice for customers: the following information is only applicable to equipment sold in countries applying EU directives.

For this radio equipment, the following restrictions on putting into service or of requirements for authorization of use apply in AT, BE, HR, CY, CZ, DK, EE, FI, FR, DE, EL, HU, IE, IT, LV, LT, LU, MT, NL, PL, PT, SK, SI, ES, SE, UK, IS, LI, NO, CH, BG, RO, TR, AL, BA, MK, MD, RS, ME, Kosovo :  
5150 - 5350 MHz band is restricted to indoor operations only.

### Transporting

- Before transporting the TV set, disconnect all cables.
- Two or more people are needed to transport a large TV set.
- When transporting the TV set by hand, hold it as shown below. Do not put stress on the panel and the frame around the screen.

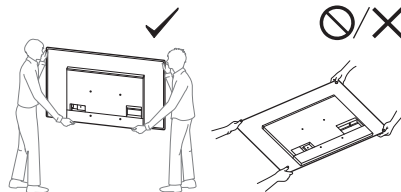

- When handling or mounting the TV set, do not lay down the TV.

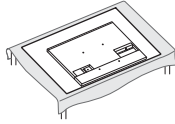

- When transporting the TV set, do not subject it to jolts or excessive vibration.
- When transporting the TV set for repairs or when moving, pack it using the original carton and packing material.

### Topple prevention

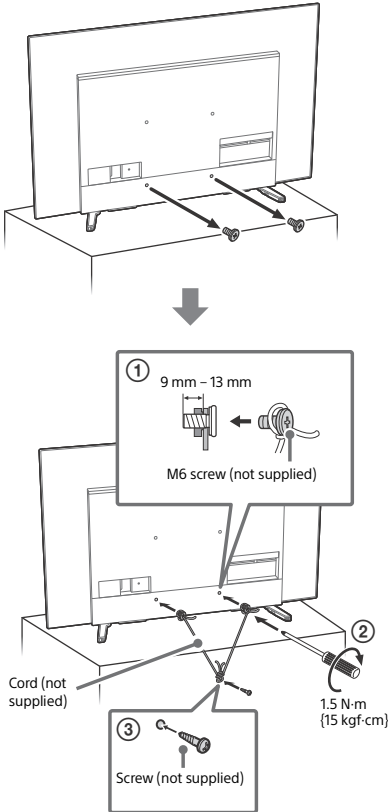

## Protecting the TV Screen (OLED TV)

### Precautions to Protect the Screen from Damage

#### Image retention

OLED TV's are susceptible to image retention (burn-in) due to the characteristics of the materials used. Image retention may occur if images are displayed in the same location on the screen repeatedly or over extended periods of time. This is not a malfunction of the TV. Avoid displaying images that may cause image retention.

#### The following are examples of images that may cause image retention:

- Content with black bars either on the top and bottom and/or the left and right sides of the screen. (for example, Letterboxed, 4:3 screen, Standard definition)
- Static images such as photos.
- Video games that might have static content in some part of the screen.
- On-screen menus, programme guides, channel logos etc.
- Static content from applications.
- On-screen tickers, such as those used for news and headlines.

#### To reduce the risk of image retention:

- Sony recommends that you turn off the TV normally by pressing the power button on the remote control or the TV.
- Fill the screen by changing [Wide mode] to eliminate the black bars. Select [Wide mode] other than [Normal].
- Turn off the OSD (On Screen Display) by pressing the /? button, and turn off the menus from connected equipment. For details, refer to the instruction manuals for the connected equipment.
- Avoid displaying static images with bright colours (including white), clocks or logos on any portion of the screen.
- Set the picture settings based on the ambient conditions. The Standard Picture is recommended for home use and when viewing content that often displays the station logos, etc.

The TV has following features to help reduce/prevent image retention.

#### Panel refresh

A notification to perform a panel refresh will appear after the TV has been in use for long periods of time. It is recommended to perform a panel refresh when you receive this notification. A panel refresh will adjust the panel uniformity. Panel refresh can also be performed manually and should only be used when image retention is very noticeable.

#### Caution:

- The Panel refresh function may affect the panel. As a reference, perform the Panel refresh only once a year, do not perform it more than once a year as it may affect the usable life of the panel.
- Panel refresh takes about one hour to complete.
- A white line may be displayed on the screen during the Panel refresh, this is not a malfunction of the TV.
- Panel refresh will only work when the room temperature is between 10 °C and 40 °C.

#### Pixel shift

Automatically moves the image on the screen to prevent image retention.

#### Other feature

The screen brightness is automatically reduced when displaying still images, clocks, bright colours or logos etc.

# Remote Control and TV

The remote control shape, location, availability and function of remote control buttons may vary depending on your region/country/TV model.

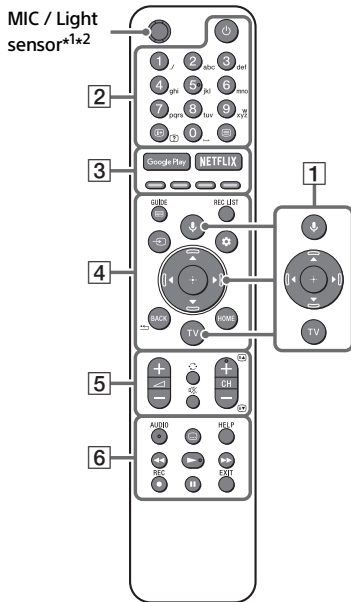

- 1 **🔊 (Microphone):** Use the Google Assistant\*3\*4 or voice search\*4. For hints on how to control your TV press **🔊 (Microphone)** button and speak the phrase "voice hints".\*3  
**▲/▼/◀/▶/⊕:** On screen menu navigation and selection.  
**TV:** Display TV channel list or switch to input.
- 2 **⏻ (TV standby)**  
**Number buttons**  
**Ⓜ/? (Info/Text reveal):** Display information.  
**☰ (Text):** Display text information.
- 3 **Google Play / NETFLIX\*3 / Colour buttons**
- 4 **GUIDE/☰:** Display the digital programme guide of TV or TV box\*3\*5.  
**REC LIST:** Display the Rec list of USB HDD/DVR\*5.

- ➡ **(Input select):** Display and select the input source, etc.
- ⚙ **(Quick settings):** Display Quick Settings.
- BACK/⬅**
- HOME**

- 5 **↔ +/- (Volume)**  
**⏩ (Jump)**  
**🔇 (Mute)\*6**  
**CH +/-/⏪/⏩:** Select the channel, or next (⏪) / previous (⏩) page.
- 6 **AUDIO:** Select the sound of multilingual source or dual sound (depend on programme source).  
**⋮ (Subtitle setting)**  
**HELP:** Display the Help menu.  
**⏮/▶/⏭/⏸/⏹**  
**● REC:** Record the currently viewed programme on USB HDD/DVR\*5.  
**EXIT**

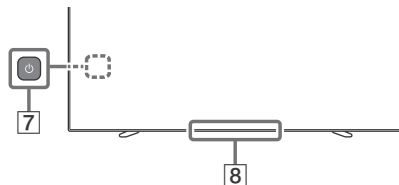

- 7 **⏻ (Power)**
- 8 **Remote Control sensor / Light sensor / LED**

- \*1 The remote control backlight will illuminate when the light sensor detects the ambient light is low. Automatic illumination of the backlight can be turned off.
- \*2 RMF-TX611E only. To see the model name of the remote control, open the remote control cover and see the label on the remote control.
- \*3 Only on limited region/country/TV model/language.
- \*4 The Google Assistant or voice search requires an Internet connection.
- \*5 [TV box setup] setting is required.
- \*6 Accessibility shortcut is available by pressing and holding **🔇 (Mute)**.

HELP
For more information, refer to the Help Guide.

# Installing the TV to the Wall

## Using the optional Wall-Mount Bracket (SU-WL850 or SU-WL450)\* (not supplied)

### To Customers:

For product protection and safety reasons, Sony strongly recommends that installation of your TV be performed by Sony dealers or licensed contractors. Do not attempt to install it yourself.

### To Sony Dealers and Contractors:

Provide full attention to safety during the installation, periodic maintenance and examination of this product.

### Wall-Mount Bracket Installation Information

This TV's instruction manual only provides the steps to prepare the TV for Wall-Mount installation before it is installed on the wall. For instructions on Wall-Mount Bracket installation, see the Installation Information (Wall-Mount Bracket) on the product page for your TV model. <https://www.sony.eu/support>

### Preparing for Wall-Mount Installation

- Prepare the TV for the Wall-Mount Bracket before making cable connections.
- Follow the instruction guide provided with the Wall-Mount Bracket for your model. Sufficient expertise is required in installing this TV, especially to determine the strength of the wall for withstanding the TV's weight.
- Be sure to entrust the attachment of this product to the wall to Sony dealers or licensed contractors and pay adequate attention to safety during the installation. Sony is not liable for any damage or injury caused by mishandling or improper installation.
- The screws for Wall-Mount Bracket are not supplied (SU-WL450 only).
- Only qualified service personnel should carry out wall-mount installations.
- For safety reasons, it is strongly recommended that you use Sony accessories, including:
  - Wall-Mount Bracket SU-WL850
  - Wall-Mount Bracket SU-WL450

- Be sure to use the screws supplied with the TV when attaching the Wall-Mount Bracket to the TV set (SU-WL850 only). Be sure to use the screws supplied with the Wall-Mount Bracket when attaching the Wall-Mount Bracket to the TV set (except SU-WL850).

The supplied screws are designed as indicated by illustration when measured from the attaching surface of the Wall-Mount Bracket. The diameter and length of the screws differ depending on the Wall-Mount Bracket model. Use of screws other than those supplied may result in internal damage to the TV set or cause it to fall, etc.

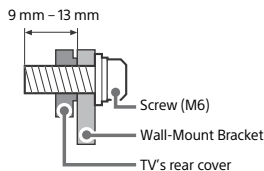

- Be sure to store the unused screws and Table-Top Stand in a safe place until you are ready to attach the Table-Top Stand. Keep the screws away from small children.

\* Only on limited region/country/TV model.

## Installing the TV to the Wall from Carton

- 1 Remove the centre cushion.

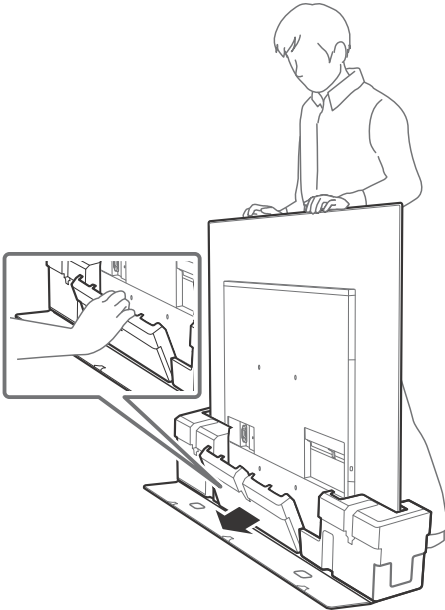

- 2 Remove the screws from the rear of the TV.

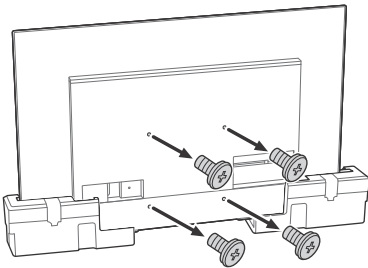

### Note

- Be sure to store the removed screws and reuse when attaching the Wall-Mount Bracket to the TV set (SU-WL850 only). Keep the screws away from small children.

## Installing the TV to the Wall from Table-Top Stand

Remove the screws from the rear of the TV.

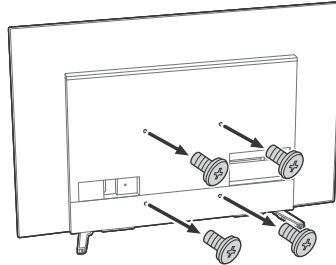

### Note

- Be sure to store the removed screws and reuse when attaching the Wall-Mount Bracket to the TV set (SU-WL850 only). Keep the screws away from small children.

## Detaching the Table-Top Stand from the TV

- 1 Remove one side of the Table-Top Stand at a time. Firmly hold the Table-Top Stand securely with both hands while the other people lift up the TV.

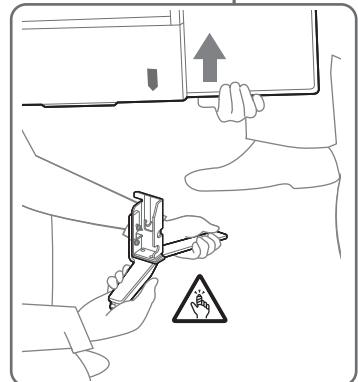
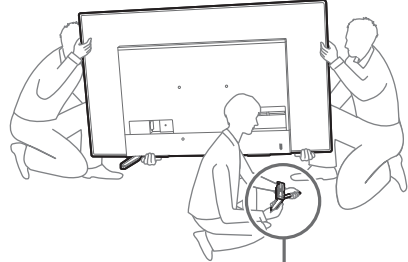

## 2 Repeat the previous step and remove the other side of the Table-Top Stand.

### Note

- Three or more people are required to detach the Table-Top Stand.
- Be careful not to use excessive force while detaching the Table-Top Stand from the TV as it may cause the TV set to fall resulting in personal injury or physical damage to the TV.
- Take care when handling the Table-Top Stand to prevent damage to the TV.
- Be careful when lifting the TV as the Table-Top Stand is detached, the Table-Top Stand may topple over and cause personal injury.
- Take care when removing the Table-Top Stand from the TV to prevent it from falling over and damaging the surface that the TV is sitting on.

## Troubleshooting

General troubleshooting for issues like: black screen, no sound, frozen picture, TV does not respond, or network is lost, do the following steps.

- 1 Restart your TV by pressing the power button on the remote control for about five seconds. The TV will restart. If the TV does not recover, try unplugging the mains lead. Then press the power button on the TV, and release it. Wait for two minutes, and plug in the mains lead.
- 2 Refer to the Help menu by pressing **HELP** on the remote control.
- 3 Connect your TV to the Internet and perform a software update. Sony recommends you to keep your TV software updated. Software updates provide new features and performance improvements.
- 4 Visit Sony support website (information provided at the end of this manual).

**When you plug in the TV, the TV may not be able to turn on for a while even if you press the power button on the remote control or the TV.**

It takes time to initialize the system. Wait for about one minute, then operate it again.

**The remote control does not function.**

- Replace the batteries.

**The parental lock password has been forgotten.**

- Enter 9999 for the PIN and enter the new PIN.

**The screen becomes darker while watching TV.**

- If the whole image or part of the image remains still, the screen brightness will be gradually reduced to prevent image retention. This is not a malfunction of the TV.

**You are concerned about image retention.**

If the same image is displayed repeatedly or for long periods of time, image retention may occur. To reduce image retention, we recommend that you turn off the TV normally by pressing the power button on the remote control or the TV.

### Note

- Perform Panel refresh manually only when image retention is particularly noticeable. As a reference, perform it only once a year. Avoid performing it more than once a year because it may affect the usable life of the panel.
- Images that include clocks, logos and bright colours (including white) easily cause image retention. Avoid displaying these types of images for long periods of time, otherwise image retention may occur.

**A white line appears on the screen.**

- Panel refresh automatically runs after the TV has been used for long periods of time to reduce image retention. Panel refresh starts after the TV is turned off and takes about one hour to complete. A white line may be displayed on the screen during the Panel refresh. This is not a malfunction of the TV.

**The message [Panel refresh did not finish...] is displayed.**

When i) the TV is turned on, ii) the mains lead is unplugged, or iii) the room temperature falls outside of the range between 10 °C and 40 °C during the Panel refresh, the Panel refresh is not completed. Please avoid the above three conditions during the Panel refresh.

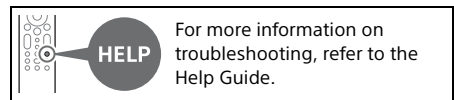

# Specifications

## System

Panel system: OLED (Organic Light Emitting Diode) Panel

TV system: Depending on your country/area selection/TV model

Analogue: B/G, D/K, I

Digital: DVB-T/DVB-C/DVB-T2\*1

Satellite\*1: DVB-S/DVB-S2

Colour system: PAL/SECAM/NTSC3.58 (Video only)/NTSC4.43 (Video only)

Channel coverage: Depending on your country/area selection/TV model

Analogue: UHF/VHF/Cable

Digital: UHF/VHF/Cable

Satellite\*1: IF Frequency 950-2,150 MHz

Sound output: 10 W + 10 W + 5 W + 5 W

Wireless technology

Protocol IEEE 802.11a/b/g/n/ac

Bluetooth® Version 4.2

Frequency band(s)

Frequency range	Output power
Wireless LAN (TV)	
2400-2483.5 MHz	< 20.0 dBm
5150-5250 MHz	< 23.0 dBm
5250-5350 MHz	< 20.0 dBm
5470-5725 MHz	< 20.0 dBm
5725-5850 MHz	< 13.9 dBm
Bluetooth® (TV)	
2400-2483.5 MHz	< 10.0 dBm
Bluetooth® (Remote control)	
2400-2483.5 MHz	< 10.0 dBm

## Input/Output jacks

Antenna (aerial)/cable

75 ohm external terminal for VHF/UHF

Satellite antenna\*1

Female F Type Connector, 75 ohm.

DiSEqC 1.0, LNB 13 V/18 V & 22 kHz tone, Single Cable Distribution EN50494.

 AV IN

Video/Audio input (mini jack)

HDMI IN 1/2/3/4 (support 4K resolution, HDCP 2.3-compatible)

Video:

4096 × 2160p (50, 60 Hz)\*2\*3, 4096 × 2160p (24 Hz)\*2, 3840 × 2160p (50, 60 Hz)\*3, 3840 × 2160p (24, 25, 30 Hz), 1080p (30, 50, 60, 100, 120 Hz), 1080/24p, 1080i (50, 60 Hz), 720p (30, 50, 60 Hz), 720/24p, 576p, 480p, PC Formats\*4

Audio:

In eARC (Enhanced Audio Return Channel) mode

Refer to the Help Guide for details.

Except eARC mode

5.1 channel linear PCM: 32/44.1/48/88.2/96/176.4/192 kHz 16/20/24 bits, Dolby Audio, Dolby Atmos, DTS

eARC/ARC (Enhanced Audio Return Channel/Audio Return Channel) (HDMI IN 3 only)\*5

In eARC mode

Refer to the Help Guide for details.

In ARC mode

Two channel linear PCM: 48 kHz 16 bits, Dolby Audio, Dolby Atmos, DTS

 DIGITAL AUDIO OUT (OPTICAL)

Digital optical jack (Two channel linear PCM: 48 kHz 16 bits, Dolby Audio, DTS)

 (Stereo mini jack)

Headphone

 1,  2,  3 (HDD REC)\*6

USB device port ( 3 USB HDD device for REC feature)

USB port 1 and 2 support High Speed USB (USB 2.0)

USB port 3 supports Super Speed USB (USB 3.1 Gen 1)



CAM (Conditional Access Module) slot

 LAN

10BASE-T/100BASE-TX connector (Depending on the operating environment of the network, connection speed may differ. The communication rate and quality are not guaranteed.)

## Power, Product Fiche and others

Power requirements

220 V – 240 V AC, 50 Hz

Energy Efficiency Class

KD-65A8 / KD-65A89 / KD-65A87 / KD-65A85:  
A

KD-55A8 / KD-55A89 / KD-55A87 / KD-55A85:  
B



Screen size (measured diagonally) (Approx.)

KD-65A8 / KD-65A89 / KD-65A87 / KD-65A85:  
163.9 cm / 65 inches  
KD-55A8 / KD-55A89 / KD-55A87 / KD-55A85:  
138.8 cm / 55 inches

Power consumption

In [Standard] mode

KD-65A8 / KD-65A89 / KD-65A87 /  
KD-65A85: 161 W  
KD-55A8 / KD-55A89 / KD-55A87 /  
KD-55A85: 131 W

In [Vivid] mode

KD-65A8 / KD-65A89 / KD-65A87 /  
KD-65A85: 479 W  
KD-55A8 / KD-55A89 / KD-55A87 /  
KD-55A85: 363 W

Annual energy consumption\*7

KD-65A8 / KD-65A89 / KD-65A87 / KD-65A85:  
223 kWh per year  
KD-55A8 / KD-55A89 / KD-55A87 / KD-55A85:  
182 kWh per year

Standby power consumption\*8,9

KD-65A8 / KD-65A89 / KD-65A87 / KD-65A85:  
0.50 W (28 W in software/EPG update mode)  
KD-55A8 / KD-55A89 / KD-55A87 / KD-55A85:  
0.50 W (33 W in software/EPG update mode)

Display resolution

3,840 dots (horizontal) × 2,160 lines (vertical)

Output Rating

USB 1/2

5 V  $\overline{\text{---}}$ , 500 mA MAX

USB 3

5 V  $\overline{\text{---}}$ , 900 mA MAX

## Dimensions (Approx.) (w × h × d) (cm)

with Table-Top Stand

Standard position:

KD-65A8: 144.8 × 85.7 × 32.6  
KD-65A89 / KD-65A87 / KD-65A85: 144.8 ×  
86.3 × 29.5  
KD-55A8: 122.7 × 73.3 × 32.6  
KD-55A89 / KD-55A87 / KD-55A85: 122.7 × 73.9  
× 29.5

Sound bar position:

KD-65A8: 144.8 × 90.8 × 32.3  
KD-55A8: 122.7 × 78.4 × 32.3

without Table-Top Stand

KD-65A8 / KD-65A89 / KD-65A87 / KD-65A85:  
144.8 × 83.6 × 5.2  
KD-55A8 / KD-55A89 / KD-55A87 / KD-55A85:  
122.7 × 71.2 × 5.2

## Mass (Approx.) (kg)

with Table-Top Stand (without Table-Top Stand)

KD-65A8: 23.6 (21.8)  
KD-65A89 / KD-65A87 / KD-65A85: 23.2 (21.8)  
KD-55A8: 18.6 (16.8)  
KD-55A89 / KD-55A87 / KD-55A85: 18.2 (16.8)

## Others

Optional accessories

Wall-Mount Bracket: SU-WL850 / SU-WL450

Operating temperature: 0 °C – 40 °C

Operating humidity: 10 % – 80 % RH  
(non-condensing)

- \*1 Not all the TV sets have DVB-T2 or DVB-S/S2 technology or satellite antenna terminal.
- \*2 When 4096 × 2160p is input and [Wide mode] is set to [Normal], the resolution is displayed as 3840 × 2160p. To display 4096 × 2160p, set [Wide mode] setting to [Full 1] or [Full 2].
- \*3 To support 18 Gbps, set [HDMI signal format] to [Enhanced format].
- \*4 Refer to the online Help Guide for details.
- \*5 Connect your audio system to the HDMI IN 3 to route TV audio to your audio system.
- \*6 Only on limited region/country/TV model.
- \*7 Energy consumption in kWh per year, based on the power consumption of the television operating 4 hours per day for 365 days. The actual energy consumption will depend on how the television is used.
- \*8 Specified standby power is reached after the TV finishes necessary internal processes.
- \*9 Standby power consumption will increase when your TV is connected to the network.

## Note

- Optional accessories availability depends on countries/region/TV model/stock.
- Design and specifications are subject to change without notice.
- Subscriptions for services and applications may be required and additional terms, conditions and/or charges may apply when using the Google Assistant.

## Notes on Digital TV function

- Digital TV (DVB terrestrial, satellite and cable), interactive services and network functions may not be available in all countries or areas. Some functions might not be enabled or might not operate correctly with some providers and network environments. Some TV service providers may charge a fee for their services.
- This TV supports digital broadcasting using MPEG-2, H.264/MPEG-4 AVC and H.265/HEVC codecs, but compatibility with all operator/service signals, which may change over time, cannot be guaranteed.

## Trademark Information

- The terms HDMI, HDMI High-Definition Multimedia Interface, and the HDMI Logo are trademarks or registered trademarks of HDMI Licensing Administrator, Inc.
- Dolby, Dolby Vision, Dolby Atmos, Dolby Audio, and the double-D symbol are trademarks of Dolby Laboratories. Manufactured under license from Dolby Laboratories. Confidential unpublished works. Copyright © 2012-2018 Dolby Laboratories. All rights reserved.
- Gracenote, the Gracenote logo and logotype, “Powered by Gracenote” logo are either registered trademarks or trademarks of Gracenote, Inc. in the United States and/or other countries.
- Google, Google Play, Chromecast, YouTube, Android TV and other related marks and logos are trademarks of Google LLC.
- For DTS patents, see <http://patents.dts.com>. Manufactured under license from DTS, Inc. DTS, the Symbol, DTS and the Symbol together, and Digital Surround are registered trademarks or trademarks of DTS, Inc. in the United States and/or other countries. © DTS, Inc. All Rights Reserved.
- Netflix is a registered trademark of Netflix, Inc.
- DiSEqC™ is a trademark of EUTELSAT. This TV supports DiSEqC 1.0. This TV is not intended for controlling motorized antennas.
- TUXERA is a registered trademark of Tuxera Inc. in the US and other countries.
- All other trademarks are the property of their respective owners.



# À propos des manuels

Ce téléviseur est livré avec les manuels suivants. Conservez les manuels à titre de référence.

## Guide d'installation

- Installation et configuration du téléviseur.

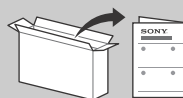

## Guide de référence (ce manuel) / Documentation de sécurité

- Consignes de sécurité, télécommande, dépannage, fixation murale, spécifications, etc.



## Guide d'aide (Manuel en ligne)

- Paramètres, fonctions Android TV, connexion internet, dépannage, etc.
- Pour l'ouvrir appuyez sur la touche **HELP** de la télécommande et sélectionnez le Guide d'aide.



- Vous pouvez vous reporter au Guide d'aide avec votre smartphone.



[https://rd1.sony.net/help/tv/haep1/h\\_aep/](https://rd1.sony.net/help/tv/haep1/h_aep/)

**IMPORTANT – Lisez le Contrat de licence logicielle de l'utilisateur final avant d'utiliser votre produit Sony.** Utilisez votre produit indique vous avez accepté le Contrat de licence logicielle de l'utilisateur final. Le contrat de licence logicielle entre vous et Sony est disponible en ligne sur le site Web Sony (<http://www.sony.net/tv-software-licenses/>) ou sur l'écran de votre produit. Allez dans [Paramètres] → [Préférences relatives à l'appareil] → [À propos] → [Informations légales] → [Avis et licences].

Pour cet équipement radio, les restrictions de mise en service ou de demandes d'autorisation d'utilisation suivantes s'appliquent en AT, BE, HR, CY, CZ, DK, EE, FI, FR, DE, EL, HU, IE, IT, LV, LT, LU, MT, NL, PL, PT, SK, SI, ES, SE, UK, IS, LI, NO, CH, BG, RO, TR, AL, BA, MK, MD, RS, ME, Kosovo :

La bande 5 150 - 5 350 MHz est limitée aux utilisations en intérieur uniquement.

## Remarque

- Avant d'utiliser le téléviseur, lisez les « Consignes de sécurité ».
- Lisez la documentation de sécurité fournie pour plus d'informations de sécurité.
- Les images et illustrations reprises dans ce manuel et dans le Guide d'installation sont fournies pour référence uniquement et peuvent présenter des différences par rapport au produit proprement dit.

## Emplacement de l'étiquette d'identification

Les étiquettes reprenant le numéro de modèle, la date de production (année/mois) et les caractéristiques nominales de l'alimentation se trouvent à l'arrière du téléviseur ou de l'emballage.

## AVIS IMPORTANT

### Avis concernant les équipements radio

Le soussigné, Sony Corporation, déclare que les équipements radioélectriques de type KD-65A8, KD-65A89, KD-65A87, KD-65A85, KD-55A8, KD-55A89, KD-55A87, KD-55A85 sont conformes à la directive 2014/53/UE. Le texte complet de la déclaration UE de conformité est disponible à l'adresse internet suivante : <http://www.compliance.sony.eu/>

Avis aux clients : les informations suivantes s'appliquent uniquement aux appareils vendus dans les pays qui appliquent les directives de l'UE.

## Consignes de sécurité

### Installation/Mise en place

Installez et utilisez le téléviseur conformément aux instructions ci-dessous afin d'éviter tout risque d'incendie, d'électrocution ou autre dommage et/ou blessure.

#### Installation

- Le téléviseur doit être installé à proximité d'une prise de courant aisément accessible.
- Positionnez le téléviseur sur une surface stable et horizontale afin d'éviter qu'il ne tombe, n'entraîne des blessures ou n'endommage des biens.
- Installez le téléviseur dans un endroit où vous ne risquez pas de le pousser, de le tirer ou de le renverser.
- Installez le téléviseur de façon à ce que son support de table ne dépasse pas du support TV (non fourni). Si le support de table dépasse du support TV, le téléviseur risque d'être renversé, de tomber, d'être endommagé ou de provoquer des blessures.

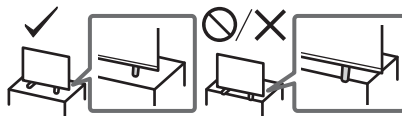

#### Transport

- Avant de transporter le téléviseur, débranchez tous ses câbles.
- La présence de deux personnes ou plus est nécessaire pour le transport des téléviseurs de grande taille.

- Pour transporter le téléviseur à la main, saisissez-le de la manière illustrée. N'exercez aucune pression sur le panneau et le cadre qui l'entoure.

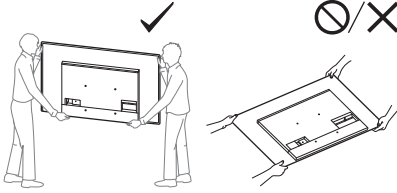

- Lors de la manipulation ou du montage du téléviseur, ne couchez pas le téléviseur.

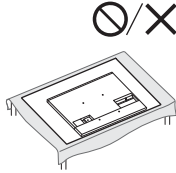

- Lorsque vous transportez le téléviseur, ne le soumettez pas à des secousses ou des vibrations excessives.
- Lorsque vous transportez le téléviseur pour le porter à réparer ou lorsque vous déménagez, glissez-le dans son emballage et son carton d'origine.

## Prévention des basculements

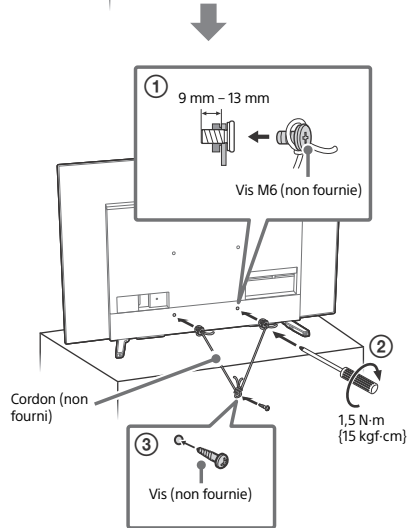
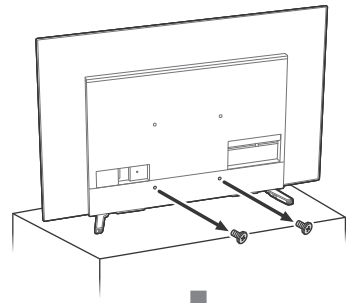

## Protection de l'écran du téléviseur (Téléviseur OLED)

### Précautions à prendre pour protéger l'écran des dommages

#### Rémanence d'image

Les téléviseurs OLED sont sensibles à la rémanence d'image en raison des caractéristiques des matériaux utilisés. La rémanence d'image peut survenir si des images s'affichent plusieurs fois au même emplacement sur l'écran ou pendant des périodes prolongées. Il ne s'agit pas d'un dysfonctionnement du téléviseur. Évitez d'afficher des images pouvant causer une rémanence d'image.

#### Voici des exemples d'images pouvant causer une rémanence d'image :

- Contenu avec des bandes noires en haut et en bas et/ou sur la gauche et la droite de l'écran. (ex : écran 4:3 « letterboxed », définition Standard)
- Images statiques, comme des photos.
- Jeux vidéo pouvant avoir un contenu statique sur une partie de l'écran.
- Menus à l'écran, guides des programmes, logos des chaînes, etc.
- Contenu statique des applications.
- Téléscripteurs à l'écran, comme ceux utilisés dans les journaux télévisés et les titres.

#### Pour réduire le risque de rémanence d'image :

- Sony vous recommande de mettre le téléviseur hors tension normalement en appuyant sur le bouton marche de la télécommande ou du téléviseur.
- Remplissez l'écran en modifiant [Mode Large] pour éliminer les bandes noires. Sélectionnez un [Mode Large] autre que [4:3].
- Désactivez l'OSD (affichage sur écran) en appuyant sur le bouton **[+]/?** puis désactivez les menus de l'appareil raccordé. Pour plus de détails, reportez-vous au mode d'emploi de l'appareil raccordé.
- Évitez d'afficher des images statiques aux couleurs vives (y compris du blanc), des horloges ou des logos sur une partie de l'écran.
- Configurez les réglages de l'image en fonction des conditions ambiantes. L'image Standard est recommandée pour un usage domestique et lors de la visualisation d'un contenu affichant souvent les logos de la station, etc.

Le téléviseur possède les fonctionnalités suivantes pour aider à réduire/empêcher la rémanence d'image.

#### Actualisation du panneau

Une notification invitant à effectuer une actualisation du panneau s'affiche après l'utilisation du téléviseur pendant des périodes prolongées. Il est recommandé d'effectuer l'actualisation du panneau lorsque vous recevez cette notification. Une actualisation du panneau ajustera l'uniformité du panneau. L'actualisation du panneau peut également être effectuée manuellement et ne doit être utilisée que lorsque la rémanence d'image est très visible.

Attention :

- La fonction Actualisation du panneau peut affecter le panneau. En guise de référence, effectuez l'actualisation du panneau une seule fois par an et pas plus, car elle peut réduire la durée de vie du panneau.
- L'actualisation du panneau dure environ une heure.
- Une ligne blanche peut s'afficher sur l'écran lors de l'actualisation du panneau ; il ne s'agit pas d'un dysfonctionnement du téléviseur.
- L'actualisation du panneau ne fonctionne que lorsque la température ambiante est comprise entre 10 °C et 40 °C.

#### Décalage des pixels

Place automatiquement l'image sur l'écran pour empêcher la rémanence d'image.

#### Autre fonctionnalité

La luminosité de l'écran est automatiquement réduite lors de l'affichage d'images fixes, d'horloges, de couleurs vives ou de logos, etc.

## Télécommande et téléviseur

La forme de la télécommande, l'emplacement, la disponibilité et la fonction des touches de la télécommande peuvent varier selon votre région/pays/modèle de téléviseur.

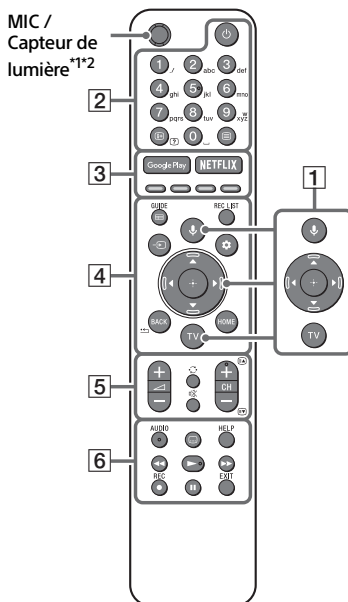

- 1** **🔊 (Microphone) :** Utilisez l'Assistant Google\*<sup>3</sup>\*<sup>4</sup> ou la recherche vocale\*<sup>4</sup>. Pour avoir des conseils sur la commande de votre téléviseur, appuyez sur la touche **🔊** (Microphone) et dites la phrase « amène-moi sur le guide audio ». \*<sup>3</sup>

**▲/▼/◀/▶/⊕ :** Navigation et sélection du menu à l'écran.

**TV :** Affiche la liste des chaînes de télévision ou commute l'entrée.

- 2** **⏻ (Veille du téléviseur)**

#### Touches numériques

**[+]/?** **(Affichage des infos/du Télétexte) :** Affichez des informations.

**[≡]** **(Télétexte) :** Affichez les informations de Télétexte.

- 3** **Google Play / NETFLIX\*<sup>3</sup> / Touches de couleurs**

- 4 **GUIDE** /  : Affiche le guide des programmes numériques du téléviseur ou du Décodeur Câble/Satellite\*3\*5.

**REC LIST** : Pour afficher la liste des enregistrements du disque dur USB/DVR\*5.

 **(Sélection de l'entrée)** : Pour afficher et sélectionner la source d'entrée, etc.

 **(Paramètres rapides)** : Pour afficher les Paramètres rapides.





**BACK** / 

**HOME**

- 5  **+/- (Volume)**

 **(Saut)**

 **(Coupure du son)\*6**

**CH +/-** /  /  : Sélectionne la chaîne, ou la page suivante () / précédente ()

- 6 **AUDIO** : Pour sélectionner le son d'une source multilingue ou un double son (selon la source du programme).

 **(Réglage des sous-titres)**

**HELP** : Affichez le menu Aide.

 /  /  / 

● **REC** : Pour enregistrer le programme en cours de visionnage sur disque dur USB/DVR\*5.

**EXIT**

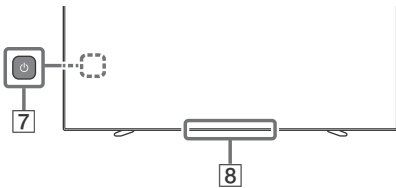

- 7  **(Alimentation)**

- 8 **Capteur de télécommande / Capteur de lumière / LED**

- \*1 Le rétroéclairage de la télécommande s'allume lorsque le capteur de lumière détecte que la lumière ambiante est faible. L'allumage automatique du rétroéclairage peut être mis hors tension.
- \*2 RMF-TX611E uniquement. Pour voir le nom du modèle de la télécommande, ouvrez le couvercle de la télécommande et lisez l'étiquette se trouvant sur la télécommande.
- \*3 Uniquement pour certaines régions, certains pays ou certains modèles de téléviseur et certaines langues.
- \*4 L'Assistant Google ou la recherche vocale nécessite une connexion à Internet.
- \*5 Le réglage [Configuration de votre décodeur Câble/Satellite] est nécessaire.
- \*6 Le raccourci de l'accessibilité est disponible en maintenant enfoncée  (Coupure du son).

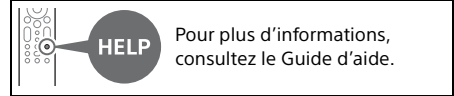

## Installation du téléviseur au mur

### Utilisation du Support de fixation murale en option (SU-WL850 ou SU-WL450)\* (non fourni)

#### A l'attention des clients :

Pour protéger le produit et pour des raisons de sécurité, Sony conseille vivement de confier l'installation de votre téléviseur à des revendeurs ou des installateurs agréés Sony. N'essayez pas de l'installer vous-même.

#### A l'attention des revendeurs et installateurs Sony :

Soyez particulièrement attentif à la sécurité pendant l'installation, l'entretien périodique et l'examen du produit.

#### Informations sur l'installation du Support de fixation murale

Ce mode d'emploi du téléviseur illustre uniquement les étapes nécessaires à la préparation du téléviseur pour son installation murale avant sa fixation au mur. Pour obtenir les instructions de l'installation du Support de fixation murale, veuillez vous reporter à la section Informations sur l'installation (Support de fixation murale) sur la page du produit correspondant à votre modèle de téléviseur. <https://www.sony.eu/support>

## Préparation à l'installation murale

- Préparez le téléviseur pour le Support de fixation murale avant de réaliser le raccordement des câbles.
- Suivez le mode d'emploi fourni avec le Support de fixation murale de votre modèle. Une certaine expérience est requise pour installer ce téléviseur, en particulier pour déterminer la résistance du mur qui devra supporter le poids du téléviseur.
- Veillez à confier la fixation de ce produit au mur à un revendeur Sony ou un installateur agréé et apportez une attention suffisante à la sécurité pendant l'installation. Sony n'est responsable d'aucun dégât ou blessure provoqué par une erreur de manipulation ou installation incorrecte.
- Les vis pour le Support de fixation murale ne sont pas fournies (SU-WL450 uniquement).
- L'installation murale du téléviseur doit être confiée à un technicien spécialisé.
- Pour des raisons de sécurité, il est vivement recommandé d'utiliser les accessoires Sony, notamment :
  - Support de fixation murale SU-WL850
  - Support de fixation murale SU-WL450
- Veillez à bien utiliser les vis fournies avec le téléviseur lors de la mise en place du Support de fixation murale sur le téléviseur (SU-WL850 uniquement). Veillez à bien utiliser les vis fournies avec le Support de fixation murale lors de la mise en place du Support de fixation murale sur le téléviseur (sauf SU-WL850). Les vis fournies sont conçues de la manière illustrée, mesurées à partir de la surface de fixation du Support de fixation murale. Leur diamètre et leur longueur varient suivant le modèle de Support de fixation murale. L'utilisation de vis autres que celles fournies peut occasionner des dégâts à l'intérieur du téléviseur ou provoquer sa chute, etc.

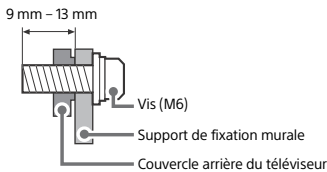

- Assurez-vous de ranger les vis non utilisées et le support de table en lieu sûr jusqu'à ce que vous soyez prêt à fixer le support de table. Conservez les vis hors de portée des jeunes enfants.

\* Uniquement dans certains pays ou certaines régions/ modèle de téléviseur.

## Installation du téléviseur au mur à partir du carton

### 1 Retirer le coussin central.

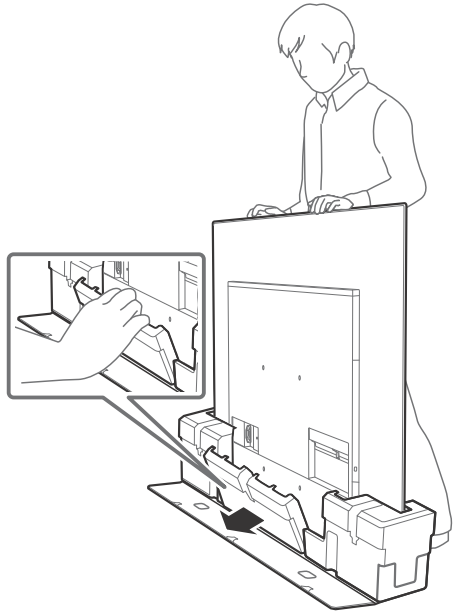

### 2 Retirez les vis à l'arrière du téléviseur.

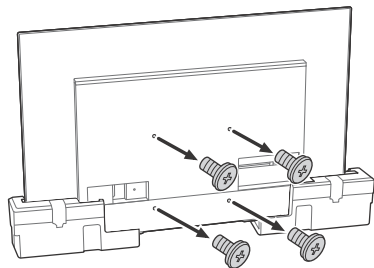

#### Remarque

- Les vis que vous retirez doivent être rangées et réutilisées pour la mise en place du support de fixation murale sur le téléviseur (SU-WL850 uniquement). Conservez les vis hors de portée des jeunes enfants.



## Installation du téléviseur au mur à partir du support de table

Retirez les vis à l'arrière du téléviseur.

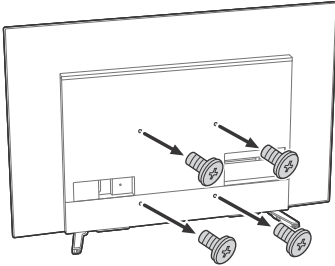

### Remarque

- Les vis que vous retirez doivent être rangées et réutilisées pour la mise en place du support de fixation murale sur le téléviseur (SU-WL850 uniquement). Conservez les vis hors de portée des jeunes enfants.

## Détachez le support de table du téléviseur

- 1 Retirez un côté du support de table à la fois. Tenez fermement le support de table à deux mains pendant que les autres personnes soulèvent le téléviseur.

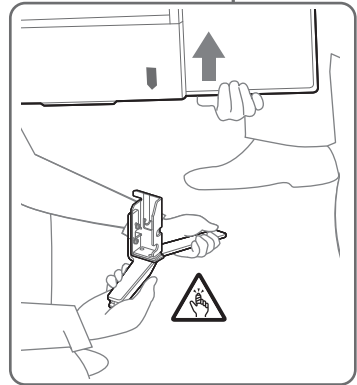
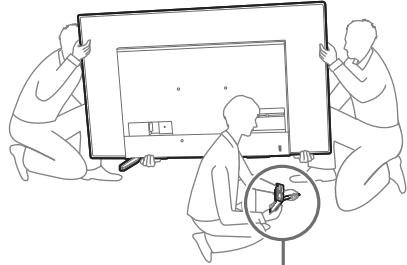

- 2 Répétez l'étape précédente et retirez l'autre côté du support de table.

### Remarque

- La présence de trois personnes ou plus est nécessaire pour détacher le support de table.
- Veillez à ne pas exercer de force excessive en détachant le support de table du téléviseur car ce dernier pourrait tomber et ainsi être endommagé et occasionner des blessures corporelles.
- Lorsque vous manipulez le support de table, prenez soin d'éviter d'endommager le téléviseur.
- Faites preuve de prudence lorsque vous soulevez le téléviseur alors que le support de table est détaché, car le support de table pourrait se renverser et provoquer des blessures.
- Faites attention lorsque vous retirez le support de table du téléviseur afin d'éviter qu'il ne tombe et endommage la surface sur laquelle repose le téléviseur.

## Dépannage

Pour les dépannages généraux tels que : écran noir, absence de son, image figée, téléviseur ne réagissant plus pas de réaction du téléviseur ou perte de réseau, suivez les étapes ci-après.

- 1 Redémarrez votre téléviseur en appuyant sur la touche de mise en marche de la télécommande pendant environ cinq secondes. Le téléviseur redémarre. Si le téléviseur n'est pas remis en état, essayez de débrancher le cordon d'alimentation secteur. Puis appuyez sur la touche de mise en marche du téléviseur et relâchez-la. Attendez deux minutes et branchez le cordon d'alimentation secteur.
- 2 Consultez le menu d'aide en appuyant sur la touche **HELP** de la télécommande.
- 3 Raccordez votre téléviseur à Internet et effectuez une mise à jour du logiciel. Sony vous recommande de mettre à jour le logiciel de votre téléviseur régulièrement. Les mises à jour fournissent de nouvelles fonctionnalités et améliorent les performances.
- 4 Allez sur le site Web d'assistance Sony (informations fournies à la fin de ce manuel).

**Lorsque vous branchez le téléviseur, il est possible que vous ne puissiez pas allumer le téléviseur immédiatement même si vous appuyez sur la touche de mise en marche de la télécommande ou du téléviseur.**

L'initialisation du système prend du temps. Attendez environ une minute, puis utilisez-le normalement.

**La télécommande ne fonctionne pas.**

- Remplacez les piles.

**Le mot de passe du verrouillage parental a été oublié.**

- Saisissez 9999 comme code PIN et saisissez le nouveau code PIN.

**L'écran s'assombrit alors que vous regardez le téléviseur.**

- Si l'image entière ou une partie de l'image demeure immobile, la luminosité de l'écran est progressivement réduite afin d'éviter la rémanence d'image. Il ne s'agit pas d'un dysfonctionnement du téléviseur.

**La rémanence d'image vous inquiète.**

Si la même image s'affiche plusieurs fois ou pendant une période prolongée, la rémanence d'image est possible. Pour réduire la rémanence d'image, nous vous recommandons d'éteindre le téléviseur normalement en appuyant sur la touche Alimentation de la télécommande ou du téléviseur.

**Remarque**

- Effectuez manuellement une actualisation du panneau uniquement lorsque la rémanence d'image est particulièrement visible. Effectuez-la une seule fois par an. Évitez de l'effectuer plus souvent, car elle peut réduire la durée de vie du panneau.
- Les images comportant des horloges, logos ou couleurs vives (y compris du blanc) causent facilement la rémanence d'image. Évitez d'afficher ces types d'images pendant des périodes prolongées, car cela pourrait provoquer une rémanence d'image.

**Une ligne blanche apparaît à l'écran.**

- L'actualisation du panneau s'exécute automatiquement pour réduire la rémanence d'image après que le téléviseur a été utilisé pendant des périodes prolongées. L'actualisation du panneau démarre après la mise hors tension du téléviseur et dure environ une heure. Une ligne blanche peut s'afficher à l'écran lors de l'actualisation du panneau. Il ne s'agit pas d'un dysfonctionnement du téléviseur.

**Le message [L'actualisation du panneau ne s'est pas terminée...] s'affiche.**

Lorsque i) le téléviseur est mis sous tension, ii) le cordon d'alimentation secteur est débranché ou iii) la température ambiante sort de la plage de 10 °C à 40 °C pendant l'actualisation du panneau, l'actualisation du panneau ne s'effectue pas. Veuillez éviter les trois conditions ci-dessus au cours de l'actualisation du panneau.

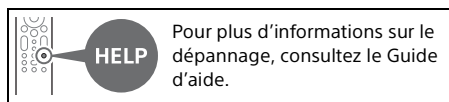

# Spécifications

## Systeme

Type d'affichage : Panneau OLED (diode électroluminescente organique)

Norme de télévision : Selon le pays/la région sélectionnée/le modèle de téléviseur

Analogique : B/G, D/K, I

Numérique : DVB-T/DVB-C/DVB-T2\*1

Satellite\*1 : DVB-S/DVB-S2

Norme de couleurs : PAL/SECAM/NTSC3.58 (Vidéo uniquement)/NTSC4.43 (Vidéo uniquement)

Canaux couverts : Selon le pays/la région sélectionnée/le modèle de téléviseur

Analogique : UHF/VHF/Câble

Numérique : UHF/VHF/Câble

Satellite\*1 : Fréquence IF 950-2 150 MHz

Sortie son : 10 W + 10 W + 5 W + 5 W

Technologie sans fil

Protocole IEEE 802.11a/b/g/n/ac

Bluetooth® Version 4.2

Bande(s) de fréquence

Plage de fréquences	Puissance de sortie
LAN sans fil (Téléviseur)	
2 400-2 483,5 MHz	< 20,0 dBm
5 150-5 250 MHz	< 23,0 dBm
5 250-5 350 MHz	< 20,0 dBm
5 470-5 725 MHz	< 20,0 dBm
5 725-5 850 MHz	< 13,9 dBm
Bluetooth® (Téléviseur)	
2 400-2 483,5 MHz	< 10,0 dBm
Bluetooth® (Télécommande)	
2 400-2 483,5 MHz	< 10,0 dBm

## Prises d'entrée/de sortie

Antenne/câble

Borne 75 ohms externe pour VHF/UHF

Antenne satellite\*1

Connecteur femelle type-F, 75 ohms.

DiSEqC 1.0, LNB 13 V/18 V & 22 kHz tone,

Diffusion par câble unique EN50494.

AV IN

Entrée audio/vidéo (mini-prise)

HDMI IN 1/2/3/4 (accepte une résolution de 4K, Compatible HDCP 2.3)

Vidéo :

4096 × 2160p (50, 60 Hz)\*2\*3, 4096 × 2160p (24 Hz)\*2, 3840 × 2160p (50, 60 Hz)\*3, 3840 × 2160p (24, 25, 30 Hz), 1080p (30, 50, 60, 100, 120 Hz), 1080i (30, 50, 60 Hz), 720p (30, 50, 60 Hz), 720i (30, 50, 60 Hz), 720/24p, 576p, 480p, Formats PC\*4

Audio :

En mode eARC (Enhanced Audio Return Channel)

Reportez-vous au Guide d'aide pour plus de détails.

Sauf mode eARC

PCM linéaire 5,1 canaux : 32/44,1/48/88,2/96/176,4/192 kHz 16/20/24 bits, Dolby Audio, Dolby Atmos, DTS

eARC/ARC (Enhanced Audio Return Channel/Audio Return Channel) (HDMI IN 3 uniquement)\*5

En mode eARC

Reportez-vous au Guide d'aide pour plus de détails.

En mode ARC

PCM linéaire deux canaux : 48 kHz 16 bits, Dolby Audio, Dolby Atmos, DTS

DIGITAL AUDIO OUT (OPTICAL)

Prise optique numérique (PCM linéaire deux canaux : 48 kHz 16 bits, Dolby Audio, DTS)

(mini-prise stéréo)

Casque

1, 2, 3 (HDD REC)\*6

Port pour périphérique USB (Disque dur USB pour la fonction REC)

Les ports USB 1 et 2 prennent en charge la High Speed USB (USB 2.0)

Le port USB 3 prend en charge la Super Speed USB (USB 3.1 Gen 1)



Fente CAM (Module pour système à contrôle d'accès)



LAN  
Connecteur 10BASE-T/100BASE-TX (La vitesse de connexion du réseau peut varier en fonction de l'environnement d'exploitation. Le débit et la qualité de la communication ne sont pas garantis.)

## Puissance, fiche produit et autres

Alimentation

220 V – 240 V CA, 50 Hz

## Classe d'efficacité énergétique

KD-65A8 / KD-65A89 / KD-65A87 /  
KD-65A85 : A  
KD-55A8 / KD-55A89 / KD-55A87 / KD-55A85 :  
B

## Taille d'écran (mesurée en diagonale) (Environ)

KD-65A8 / KD-65A89 / KD-65A87 /  
KD-65A85 : 163,9 cm / 65 pouces  
KD-55A8 / KD-55A89 / KD-55A87 / KD-55A85 :  
138,8 cm / 55 pouces

## Consommation électrique

En mode [Standard]  
KD-65A8 / KD-65A89 / KD-65A87 /  
KD-65A85 : 161 W  
KD-55A8 / KD-55A89 / KD-55A87 /  
KD-55A85 : 131 W

## En mode [Intense]

KD-65A8 / KD-65A89 / KD-65A87 /  
KD-65A85 : 479 W  
KD-55A8 / KD-55A89 / KD-55A87 /  
KD-55A85 : 363 W

## Consommation énergétique annuelle\*7

KD-65A8 / KD-65A89 / KD-65A87 /  
KD-65A85 : 223 kWh par an  
KD-55A8 / KD-55A89 / KD-55A87 / KD-55A85 :  
182 kWh par an

## Consommation électrique en veille\*8,\*9

KD-65A8 / KD-65A89 / KD-65A87 /  
KD-65A85 : 0,50 W (28 W en mode de mise à  
jour du logiciel/EPG)  
KD-55A8 / KD-55A89 / KD-55A87 / KD-55A85 :  
0,50 W (33 W en mode de mise à jour du  
logiciel/EPG)

## Résolution d'affichage

3 840 points (horizontal) × 2 160 lignes  
(vertical)

## Puissance de sortie nominale

USB 1/2  
5 V ---, 500 mA MAX  
USB 3  
5 V ---, 900 mA MAX

## Dimensions (Environ) (l × h × p) (cm)

### Avec support de table

Position standard :  
KD-65A8 : 144,8 × 85,7 × 32,6  
KD-65A89 / KD-65A87 / KD-65A85 : 144,8 ×  
86,3 × 29,5  
KD-55A8 : 122,7 × 73,3 × 32,6  
KD-55A89 / KD-55A87 / KD-55A85 : 122,7 ×  
73,9 × 29,5  
Position de la barre audio :  
KD-65A8 : 144,8 × 90,8 × 32,3  
KD-55A8 : 122,7 × 78,4 × 32,3

### Sans support de table

KD-65A8 / KD-65A89 / KD-65A87 /  
KD-65A85 : 144,8 × 83,6 × 5,2  
KD-55A8 / KD-55A89 / KD-55A87 / KD-55A85 :  
122,7 × 71,2 × 5,2

## Poids (Environ) (kg)

### Avec support de table (Sans support de table)

KD-65A8 : 23,6 (21,8)  
KD-65A89 / KD-65A87 / KD-65A85 : 23,2 (21,8)  
KD-55A8 : 18,6 (16,8)  
KD-55A89 / KD-55A87 / KD-55A85 : 18,2 (16,8)

## Autres

### Accessoires en option

Support de fixation murale : SU-WL850 /  
SU-WL450

Température de fonctionnement : 0 °C – 40 °C

Humidité de fonctionnement : 10 % – 80 % HR  
(sans condensation)

- \*1 Tous les téléviseurs ne sont pas dotés de la technologie DVB-T2 ou DVB-S/S2 ou d'une borne d'antenne satellite.
- \*2 Si la valeur d'entrée est 4096 × 2160p et que [Mode Large] est réglé sur [Normal], la résolution s'affiche à 3840 × 2160p. Pour afficher au format 4096 × 2160p, réglez le paramètre [Mode Large] sur [Étiré 1] ou [Étiré 2].
- \*3 Pour la prise en charge de 18 Gbps, réglez [Format du signal HDMI] sur [Format amélioré].
- \*4 Reportez-vous au Guide d'aide en ligne pour plus de détails.
- \*5 Raccordez votre système audio au HDMI IN 3 pour acheminer l'audio de votre téléviseur vers votre système audio.
- \*6 Uniquement dans certains pays ou certaines régions/modèle de téléviseur.
- \*7 Consommation énergétique en kWh par an, en considérant la consommation électrique du poste lorsqu'il reste allumé 4 heures par jour pendant 365 jours. La consommation électrique réelle dépendra du mode d'utilisation du téléviseur.
- \*8 La consommation spécifiée en mode de veille est atteinte une fois que le téléviseur a terminé tous les processus internes nécessaires.
- \*9 La consommation électrique en veille augmentera lorsque votre téléviseur sera connecté au réseau.

## Remarque

- La disponibilité des accessoires en option varie selon les pays, les régions, les modèles de téléviseur et les stocks.
- La conception et les spécifications sont sujettes à modification sans préavis.
- Des abonnements à des services et à des applications peuvent être requis et des conditions, des frais et/ou des frais supplémentaires peuvent s'appliquer lorsque vous utilisez l'Assistant Google.

## Remarques sur la fonction de télévision numérique

- La télévision numérique (DVB terrestre, satellite et câble), les services interactifs et les fonctions réseau peuvent ne pas être disponibles dans tous les pays ou régions. Certaines fonctions pourraient ne pas être activées ou pourraient ne pas fonctionner correctement avec certains opérateurs et environnements réseau. Il est possible que certains opérateurs de services télévisuels facturent des frais pour leurs services.
- Ce téléviseur prend en charge la diffusion numérique en utilisant les codecs MPEG-2, H.264/MPEG-4 AVC et H.265/HEVC, mais la compatibilité avec tous les signaux de l'opérateur/service, susceptibles de changer au fil du temps, ne peut pas être garantie.

## Informations sur les marques commerciales

- Les termes HDMI et High-Definition Multimedia Interface ainsi que le logo HDMI sont des marques commerciales ou des marques déposées de HDMI Licensing Administrator, Inc. aux États-Unis et dans d'autres pays.
- Dolby, Dolby Vision, Dolby Atmos, Dolby Audio et le symbole double-D sont des marques de Dolby Laboratories. Fabriqué sous licence de Dolby Laboratories. Travaux confidentiels et non publiés. Copyright © 2012-2018 Dolby Laboratories. Tous droits réservés.
- Gracenote, le logo et le graphisme Gracenote ainsi que le logo « Powered by Gracenote » sont des marques commerciales ou des marques déposées de Gracenote, Inc. aux États-Unis et/ou dans d'autres pays.
- Google, Google Play, Chromecast, YouTube, Android TV et les autres marques et logos associés sont des marques de Google LLC.
- Pour les brevets DTS, visitez <http://patents.dts.com>. Fabriqué sous licence de DTS, Inc. DTS, le symbole, DTS et le symbole ensemble, et Digital Surround sont des marques déposées ou des marques commerciales de DTS, Inc. aux États-Unis et/ou dans d'autres pays. © DTS, Inc. Tous droits réservés.
- Netflix est une marque déposée de Netflix, Inc.

- DiSEqC™ est une marque déposée de EUTELSAT. Ce téléviseur prend en charge DiSEqC 1.0. Ce téléviseur n'est pas destiné à commander des antennes à moteur.
- TUXERA est une marque déposée de Tuxera Inc. aux États-Unis et dans d'autres pays.
- Toutes les autres marques commerciales appartiennent à leurs propriétaires respectifs.

# Acerca de los manuales

Este televisor se entrega con los siguientes manuales. Conserve los manuales para poderlos consultar en el futuro.

## Guía de configuración

- Instalación y configuración del televisor.

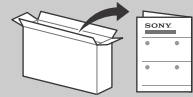

## Guía de referencia (este manual) / Documentación de seguridad

- Información de seguridad, mando a distancia, solución de problemas, instalación en la pared, especificaciones, etc.



## Guía de ayuda (manual en pantalla)

- Ajustes, funciones de Android TV, conexión a Internet, solución de problemas, etc.
- Para abrir, pulse el botón **HELP** en el mando a distancia y seleccione la Guía de ayuda.



- Puede consultar la Guía de ayuda desde su smartphone.



[https://rd1.sony.net/help/tv/haep1/h\\_aep/](https://rd1.sony.net/help/tv/haep1/h_aep/)

**IMPORTANTE – Lea el Acuerdo de licencia de software para el usuario final antes de utilizar su producto Sony.** El uso del producto indica su aceptación de este Acuerdo de licencia de software para el usuario final. El acuerdo de licencia de software entre usted y Sony se encuentra disponible en línea en el sitio web de Sony (<http://www.sony.net/tv-software-licenses/>) o en la pantalla de su producto. Vaya a [Ajustes] → [Preferencias del dispositivo] → [Información] → [Información legal] → [Avisos y licencias].

Para este equipo de radio, aplican las siguientes restricciones de puesta en servicio o requisitos de autorización de uso en AT, BE, HR, CY, CZ, DK, EE, FI, FR, DE, EL, HU, IE, IT, LV, LT, LU, MT, NL, PL, PT, SK, SI, ES, SE, UK, IS, LI, NO, CH, BG, RO, TR, AL, BA, MK, MD, RS, ME, Kosovo :  
La banda de 5 150 - 5 350 MHz solo está permitida para operaciones en interiores.

## Nota

- Antes de utilizar el televisor, lea el apartado "Información de seguridad".
- Lea la documentación de seguridad suministrada para obtener información adicional sobre seguridad.
- Las imágenes y las ilustraciones utilizadas en la Guía de configuración y este manual son solo ejemplos y pueden no coincidir con el producto real.

## Ubicación de la etiqueta identificativa

Las etiquetas correspondientes al Número de modelo, a la Fecha de producción (año/mes) y al voltaje de la Fuente de alimentación se encuentran situadas en la parte posterior del televisor o el embalaje.

## AVISO IMPORTANTE

### Nota sobre equipos inalámbricos

Por la presente, Sony Corporation declara que los tipos de equipo radioeléctrico KD-65A8, KD-65A89, KD-65A87, KD-65A85, KD-55A8, KD-55A89, KD-55A87, KD-55A85 son conformes con la Directiva 2014/53/UE. El texto completo de la declaración UE de conformidad está disponible en la dirección Internet siguiente: <http://www.compliance.sony.eu/>

Aviso para los clientes: la siguiente información solamente es aplicable a los equipos comercializados en los países que cumplan las directivas de la UE.

## Información de seguridad

### Instalación/configuración

Instale y utilice el televisor siguiendo las instrucciones que se indican a continuación para evitar el riesgo de incendios, descargas eléctricas u otros daños y/o lesiones.

### Instalación

- Debe instalar el televisor cerca de una toma de corriente de fácil acceso.
- Coloque el televisor sobre una superficie nivelada y estable para evitar que pueda caerse y provocar daños personales o materiales.
- Instale el televisor en lugares donde no pueda caerse ni sufrir golpes.
- Instale el televisor de modo que el soporte de sobremesa del televisor no sobresalga del soporte para TV (no suministrado). Si el soporte de sobremesa sobresale del soporte para TV, el televisor podría desequilibrarse, caerse y provocar daños personales o estropearse.

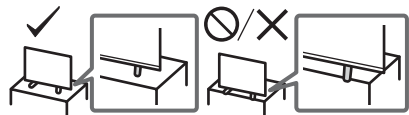

### Transporte

- Desconecte todos los cables antes de transportar el televisor.
- Se necesitan dos o más personas para transportar un televisor grande.

- Al transportar el televisor manualmente, sujételo de la forma descrita a continuación. No ejerza mucha presión sobre el panel y el marco alrededor de la pantalla.

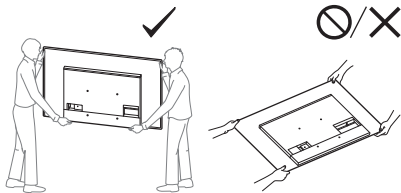

- Cuando manipule o monte el televisor, no lo tumbé boca abajo.

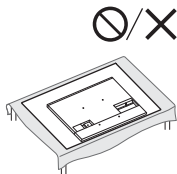

- Durante el transporte, no someta el televisor a sacudidas o vibraciones excesivas.
- Cuando transporte el televisor para repararlo o cuando lo cambie de sitio, embálelo con la caja y el material de embalaje originales.

## Prevención de volcado

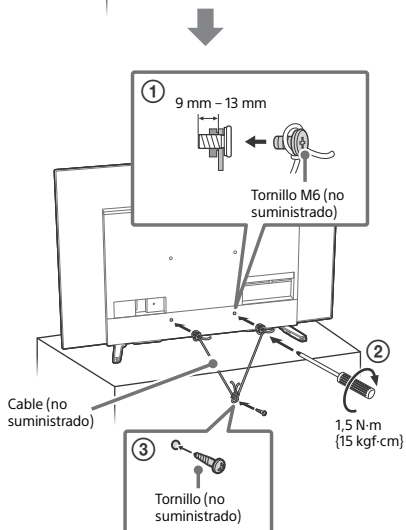
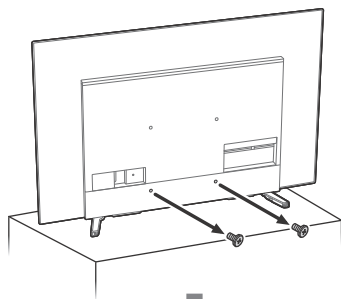

## Protección de la pantalla del televisor (Televisor OLED)

### Precauciones para evitar daños en la pantalla

#### Retención de imagen

Los televisores OLED son propensos a retención de imagen (quemado) debido a las características de los materiales utilizados. Es posible que se produzca retención de imagen si las imágenes aparecen en la misma ubicación de la pantalla repetidamente o durante largo períodos de tiempo. Esto no es una avería del televisor. Evite mostrar imágenes que puedan causar retención de imagen.

#### A continuación puede ver algunos ejemplos de imágenes que pueden causar retención de imagen:

- Contenido con barras de color negro en la parte superior e inferior y/o a la izquierda y a la derecha de la pantalla. (por ejemplo, pantalla ancha, pantalla 4:3, definición Estándar)
- Imágenes estáticas como por ejemplo fotografías.
- Videojuegos que pueden tener contenido estático en alguna parte de la pantalla.
- Menús en pantalla, guías de programas, logotipos de canal, etc.
- Contenido estático de aplicaciones.
- Teletipos en pantalla, como por ejemplo los utilizados para noticias y titulares.

#### Para reducir el riesgo de retención de imagen:

- Sony recomienda apagar el televisor de forma normal pulsando el botón de encendido del mando a distancia o el televisor.
- Ajuste la pantalla cambiando [Modo horizontal] para eliminar las barras de color negro. Seleccione [Modo horizontal] en lugar de [Normal].
- Apague la OSD (visualización en pantalla) pulsando el botón /?) y apague los menús del equipo conectado. Para obtener información, consulte los manuales de instrucciones para el equipo conectado.
- Evite mostrar imágenes estáticas con colores brillantes (blanco incluido), relojes o logotipos en cualquier parte de la pantalla.
- Establezca los ajustes de la imagen basándose en las condiciones ambientales. La imagen estándar es recomendable para uso doméstico y cuando visualice contenido que suele mostrar los logotipos de emisoras, etc.

El televisor tiene las características siguientes para ayudar a reducir/evitar retención de imagen.

#### Actualización del panel

Tras un largo período de uso del televisor, aparecerá una notificación para realizar una actualización del panel. Le recomendamos hacer una actualización del panel cuando reciba esta notificación. Una actualización del panel ajustará la uniformidad del panel. La actualización del panel también puede hacerse manualmente y solo debería usarse cuando la retención de imagen sea muy notable.

#### Precaución:

- La función de actualización del panel puede afectar al panel. Como referencia, realice la actualización del panel solo una vez al año, no la realice más de una vez al año ya que puede afectar a la vida útil del panel.
- La actualización del panel tarda aproximadamente una hora en completarse.
- Es posible que aparezca una línea de color blanco en la pantalla durante la actualización del panel, esto no es una avería del televisor.
- La actualización del panel solo funcionará cuando la temperatura de la sala se encuentre entre 10 °C y 40 °C.

#### Desplazamiento de píxeles

Mueve automáticamente la imagen de la pantalla para evitar retención de imagen.



#### Otras características

El brillo de la pantalla se reduce automáticamente al mostrar imágenes fijas, relojes, colores brillantes o logotipos, etc.

## Mando a distancia y televisor

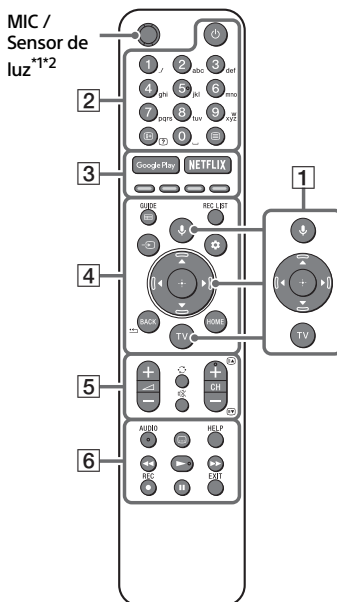
La forma del mando a distancia, la posición, la disponibilidad y la función de los botones del mando a distancia pueden variar en función del país, la región o el modelo de televisor.





- 1**  **(Micrófono):** Utilice el Asistente de Google\*<sup>3,4</sup> o la Búsqueda por voz\*<sup>4</sup>. Para consejos sobre cómo controlar su televisor, pulse el botón  (Micrófono) y pronuncie la frase "pistas de voz".\*<sup>3</sup>

**▲/▼/◀/▶/⊕:** Navegación y selección de menús en pantalla.

**TV:** Visualiza una lista de canales de TV o cambia a entrada.

- 2**  **(Modo en espera del televisor)**  
**Botones numéricos**

**/? (Información/datos de texto):** Permite acceder a información.

** (Texto):** Permite acceder a información de texto.

- 3** **Google Play / NETFLIX\*<sup>3</sup> / Botones de colores**



- 4 **GUIDE**/☰: Visualiza la guía de programas digitales del TV o receptor de cable/satélite\*3\*5.

**REC LIST**: Visualice la lista de grabación del USB HDD/DVR\*5.

→ (Selección de la entrada): Permite ver y seleccionar la fuente de entrada u otras.

⚙️ (Configuración rápida): Visualice la configuración rápida.

BACK/←

HOME

- 5 **+/- (Volumen)**

↻ (Saltar)

⊗ (Silenciamiento)\*6

CH +/-/⏪/⏩: Selecciona el canal, o la página siguiente (⏩) / anterior (⏪).

- 6 **AUDIO**: Seleccione el sonido de la fuente multilingüe o el sonido dual (según la fuente del programa).

⋮ (Ajuste de subtítulos)

**HELP**: Permite acceder al menú de ayuda.

◀/▶/▶▶/||

● **REC**: Grabe el programa que está mirando en el USB HDD/DVR\*5.

EXIT

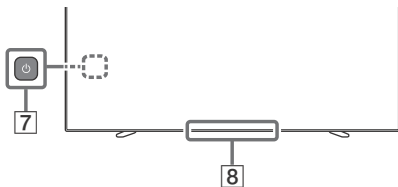

- 7 **Alimentación**

- 8 **Sensor del mando a distancia / Sensor de luz / LED**

\*1 La luz de fondo del mando a distancia se ilumina cuando el sensor de luz detecta que el nivel de luz ambiental es bajo. La iluminación automática de la luz de fondo puede apagarse.

\*2 Sólo el modelo RMF-TX611E. Para ver el nombre del modelo del mando a distancia, abra la tapa del mando a distancia y consulte la etiqueta del mando a distancia.

\*3 Sólo en ciertas regiones/países/modelo de TV/idiomas.

\*4 El Asistente de Google o la búsqueda por voz requiere una conexión a Internet.

\*5 El ajuste de [Configuración del Receptor de cable/satélite] es necesario.

\*6 El atajo de accesibilidad estará disponible pulsando ⊗ (Silenciamiento).

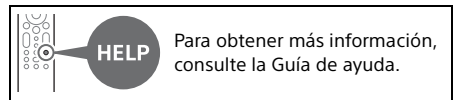

## Instalación del televisor en una pared

### Utilización del Soporte de pared opcional (SU-WL850 o SU-WL450)\* (no suministrado)

#### Para los clientes:

Por motivos de protección del producto y de seguridad, Sony recomienda dejar la instalación del televisor en manos de distribuidores Sony o proveedores autorizados. Nunca intente realizar la instalación sin ayuda.

#### Para distribuidores y contratistas de Sony:

Preste especial atención a la seguridad durante la instalación, el mantenimiento periódico y las revisiones de este producto.

#### Información para la instalación del soporte de pared

El manual de instrucciones de este televisor solo proporciona los pasos para preparar el televisor para su instalación en la pared antes de su montaje en la pared. Para obtener instrucciones acerca de la instalación del Soporte de pared, consulte la información de instalación (Soporte de pared) en la página del producto de su modelo de televisor.

<https://www.sony.eu/support>

#### Preparación de la instalación en pared

- Prepare el televisor para el Soporte de pared antes de conectar los cables.
- Siga la guía de instrucciones suministrada con el Soporte de pared correspondiente a su modelo. Para instalar este televisor, es necesario disponer de conocimientos suficientes, especialmente para determinar si la pared es lo bastante resistente para aguantar el peso del televisor.
- Deje siempre la instalación de este producto en la pared en manos de distribuidores Sony o proveedores autorizados y preste especial atención a la seguridad durante la instalación. Sony no se hace responsable de daños o lesiones provocados por una manipulación o una instalación incorrectas.

- Los tornillos para el soporte de pared no están incluidos (sólo SU-WL450).
- La instalación en pared solo puede ser realizada por personal cualificado.
- Por razones de seguridad, se recomienda utilizar accesorios Sony como:
  - Soporte de pared SU-WL850
  - Soporte de pared SU-WL450
- Asegúrese de utilizar los tornillos suministrados con el televisor al fijar el Soporte de pared al televisor (sólo SU-WL850). Asegúrese de utilizar los tornillos suministrados con el Soporte de pared al fijar el Soporte de pared al televisor (excepto el model SU-WL850).

Los tornillos suministrados han sido diseñados tal y como indica la ilustración si se miden desde la superficie de colocación del Soporte de pared.

El diámetro y longitud de los tornillos varía en función del modelo de Soporte de pared. Si utiliza tornillos distintos de los suministrados, puede provocar un daño interno en el televisor o éste puede caerse, etc.

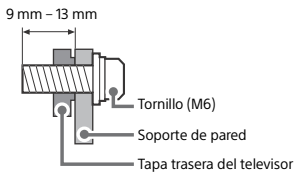

- Guarde los tornillos que no utilice y el soporte de sobremesa en un lugar seguro hasta que esté a punto para montar el soporte de sobremesa. Mantenga los tornillos lejos del alcance de los niños.

\* Solo en algunos países/regiones/modelos de televisor.

## Instalación del televisor en una pared desde la caja

### 1 Retire el relleno central.

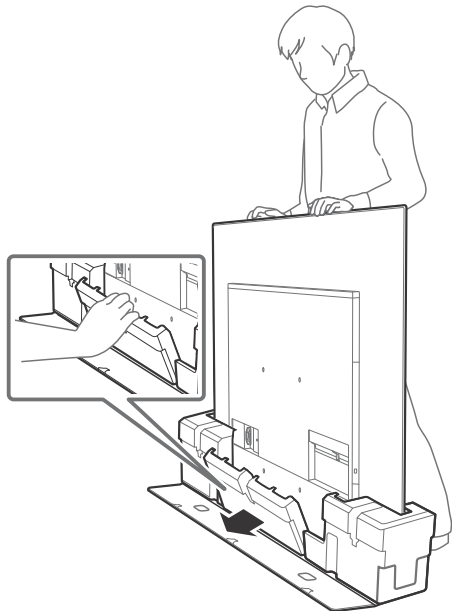

### 2 Retire los tornillos de la parte trasera del televisor.

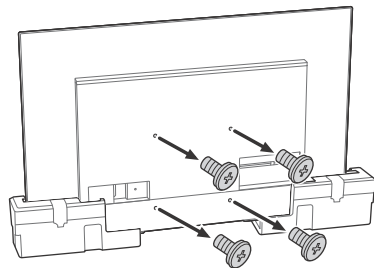

#### Nota

- Asegúrese de guardar los tornillos que quite y de volver a usarlos cuando coloque el soporte de pared en el televisor (sólo SU-WL850). Mantenga los tornillos lejos del alcance de los niños.

## Instalación del televisor en una pared desde el soporte de sobremesa

Retire los tornillos de la parte trasera del televisor.

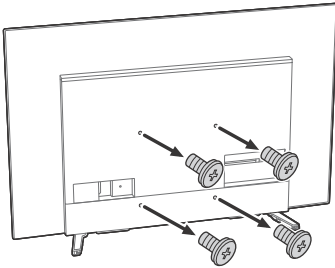

### Nota

- Asegúrese de guardar los tornillos que quite y de volver a usarlos cuando coloque el soporte de pared en el televisor (sólo SU-WL850). Mantenga los tornillos lejos del alcance de los niños.

## Desmonte el soporte de sobremesa del televisor

- 1 Retire de a una las esquinas del soporte de sobremesa. Sujete con firmeza el soporte de sobremesa con ambas manos de forma segura mientras otras personas levantan el televisor.

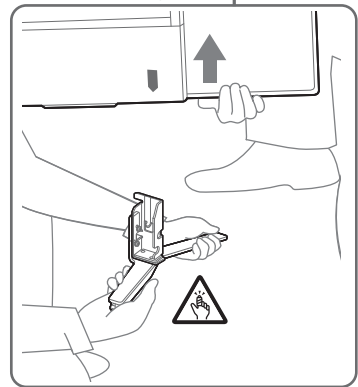
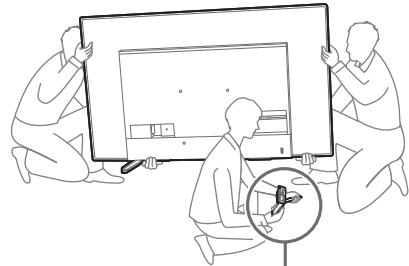

- 2 Repita el paso anterior y retire la otra esquina del soporte de sobremesa.

### Nota

- Se necesitan tres o más personas para desmontar el soporte de sobremesa.
- Tenga cuidado de no aplicar fuerza excesiva mientras desmonta el soporte de sobremesa del televisor, ya que podría caerse y provocar daños personales o materiales.
- Manipule el soporte de sobremesa con cuidado para no dañar el televisor.
- Tenga cuidado al levantar el televisor ya que si se desprende el soporte de sobremesa, este podría desequilibrarse y provocar lesiones personales.
- Tenga cuidado al retirar el soporte de sobremesa del televisor para evitar que se caiga y dañe la superficie sobre la que está el televisor.

## Solución de problemas

Para la solución de problemas generales en situaciones como, por ejemplo, pantalla negra, no hay sonido, imagen congelada, el televisor no responde o la conexión de red se ha perdido, realice los pasos siguientes.

- 1 Reinicie el televisor pulsando el botón de encendido en el mando a distancia durante aproximadamente cinco segundos. El televisor se reiniciará. Si el televisor no se recupera, intente desenchufar el cable de corriente. A continuación, pulse el botón de encendido en el televisor y suéltelo. Espere durante dos minutos y conecte el cable de alimentación.
- 2 Para consultar el menú Ayuda, pulse **HELP** en el mando a distancia.
- 3 Conecte el televisor a Internet y realice una actualización de software. Sony recomienda actualizar siempre el software del televisor. Las actualizaciones de software mejoran el rendimiento del televisor y añaden nuevas funciones.
- 4 Visite el sitio web de soporte de Sony (encontrará la información al final de este manual).

**Al conectar el televisor, es posible que no se encienda aunque pulse el botón de encendido del mando a distancia o del televisor.**

El sistema tarda un tiempo en inicializarse. Espere aproximadamente un minuto y vuelva a intentarlo.

**El mando a distancia no funciona.**

- Cambie las pilas.

**Se ha olvidado la contraseña del bloqueo paterno.**

- Introduzca 9999 para el PIN e introduzca el nuevo PIN.

**La pantalla se oscurece mientras ve el televisor.**

- Si toda la pantalla o parte de la imagen se queda fija, el brillo de la pantalla se reducirá gradualmente para evitar retención de imagen. Esto no es una avería del televisor.

**Le preocupa la retención de imagen.**

Si aparece la misma imagen repetidamente o durante largos períodos de tiempo, es posible que se produzca retención de imagen. Para reducir la retención de imagen, recomendamos apagar el televisor pulsando el botón de apagado del mando a distancia o del televisor.

**Nota**

- Realice una actualización manual del panel solo si la retención de imagen es especialmente notable. Como referencia, realícela solo una vez al año. Evite realizarla más de una vez al año porque puede afectar a la vida útil del panel.
- Las imágenes que incluyen relojes, logotipos y colores brillantes (blanco incluido) causan fácilmente retención de imagen. Evite mostrar estos tipos de imágenes durante largos períodos de tiempo, de lo contrario es posible que se produzca retención de imagen.

**Aparece una línea de color blanco en la pantalla.**

- La actualización del panel se ejecuta automáticamente tras utilizar el televisor durante largos períodos de tiempo para reducir la retención de imagen. La actualización del panel comienza tras apagar el televisor y tarda aproximadamente una hora en completarse. Es posible que aparezca una línea de color blanco en la pantalla durante la actualización del panel. Esto no es una avería del televisor.

**Aparece el mensaje [La actualización del panel no ha finalizado...].**

Si 1) el televisor se enciende, 2) el cable de alimentación se desenchufa o 3) la temperatura de la sala se sitúa fuera del intervalo entre 10 °C y 40 °C durante la actualización del panel, la actualización del panel no se completará. Evite las tres condiciones anteriores durante la actualización del Panel.

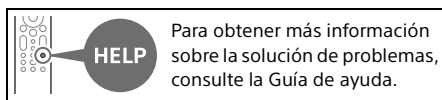

# Especificaciones

## Sistema

Sistema de panel: Panel OLED (Diodo emisor de luz orgánica)

Sistema de televisión: Según el país/selección de área/modelo de televisor

Análogo: B/G, D/K, I

Digital: DVB-T/DVB-C/DVB-T2\*1

Satélite\*1: DVB-S/DVB-S2

Sistema de color: PAL/SECAM/NTSC3.58 (Sólo vídeo)/NTSC4.43 (Sólo vídeo)

Cobertura de canales: Según el país/selección de área/modelo de televisor

Análogo: UHF/VHF/Cable

Digital: UHF/VHF/Cable

Satélite\*1: Frecuencia IF 950-2 150 MHz

Salida de sonido: 10 W + 10 W + 5 W + 5 W

Tecnología inalámbrica

Protocolo IEEE 802.11a/b/g/n/ac

Bluetooth® versión 4.2

Bandas de frecuencia

Intervalo de frecuencias	Potencia de salida
LAN inalámbrica (TV)	
2 400-2 483,5 MHz	< 20,0 dBm
5 150-5 250 MHz	< 23,0 dBm
5 250-5 350 MHz	< 20,0 dBm
5 470-5 725 MHz	< 20,0 dBm
5 725-5 850 MHz	< 13,9 dBm
Bluetooth® (TV)	
2 400-2 483,5 MHz	< 10,0 dBm
Bluetooth® (Mando a distancia)	
2 400-2 483,5 MHz	< 10,0 dBm

## Conectores de entrada/salida

Antena/Cable

Terminal externo de 75 ohmios para VHF/UHF

Antena de satélite\*1

Conector tipo F hembra, 75 ohmios.

DiSEqC 1.0, LNB 13 V/18 V y tono de 22 kHz,

Distribución de cable único EN50494.

↔/↔ AV IN

Entrada de vídeo/audio (miniconector)

HDMI IN 1/2/3/4 (compatibles con resolución 4K, Compatible con HDCP 2.3)

Vídeo:

4096 × 2160p (50, 60 Hz)\*2\*3, 4096 × 2160p (24 Hz)\*2, 3840 × 2160p (50, 60 Hz)\*3, 3840 × 2160p (24, 25, 30 Hz), 1080p (30, 50, 60, 100, 120 Hz), 1080/24p, 1080i (50, 60 Hz), 720p (30, 50, 60 Hz), 720/24p, 576p, 480p, Formatos de PC\*4

Audio:

En el modo eARC (Enhanced Audio Return Channel)

Consulte la Guía de ayuda para obtener más detalles.

Excepto en el modo eARC

PCM lineal de 5,1 canales: 32/44,1/48/88,2/96/176,4/192 kHz 16/20/24 bits, Dolby Audio, Dolby Atmos, DTS

eARC/ARC (Enhanced Audio Return Channel/Audio Return Channel) (sólo HDMI IN 3)\*5

En el modo eARC

Consulte la Guía de ayuda para obtener más detalles.

En el modo ARC

PCM lineal de dos canales: 48 kHz 16 bits, Dolby Audio, Dolby Atmos, DTS

↻ DIGITAL AUDIO OUT (OPTICAL)

Toma digital óptica (PCM lineal de dos canales: 48 kHz 16 bits, Dolby Audio, DTS)

🔊 (minitoma estéreo)

Auricular

🔌 1, 🔌 2, 🔌 3 (HDD REC)\*6

Puerto para dispositivo USB (dispositivo HDD)  
🔌 3 USB para función REC)

Los puertos USB 1 y 2 son compatibles con USB de alta velocidad (USB 2.0)

El puerto USB 3 es compatible con Super Speed USB (USB 3.1 Gen 1)



Ranura CAM (módulo de acceso condicional)

📶 LAN

Conector 10BASE-T/100BASE-TX (La velocidad de conexión puede variar según el entorno operativo de la red. No se garantizan la frecuencia y la calidad de comunicación).

## Alimentación, ficha de producto y otros

Requisitos de alimentación

220 V – 240 V CA, 50 Hz

Categoría de eficiencia energética

KD-65A8 / KD-65A89 / KD-65A87 / KD-65A85:

A

KD-55A8 / KD-55A89 / KD-55A87 / KD-55A85:

B

Tamaño de la pantalla (medida diagonalmente) (Aprox.)

KD-65A8 / KD-65A89 / KD-65A87 / KD-65A85:  
163,9 cm / 65 pulgadas  
KD-55A8 / KD-55A89 / KD-55A87 / KD-55A85:  
138,8 cm / 55 pulgadas

Consumo de energía

En el modo [Estándar]  
KD-65A8 / KD-65A89 / KD-65A87 /  
KD-65A85: 161 W  
KD-55A8 / KD-55A89 / KD-55A87 /  
KD-55A85: 131 W

En el modo [Viva]  
KD-65A8 / KD-65A89 / KD-65A87 /  
KD-65A85: 479 W  
KD-55A8 / KD-55A89 / KD-55A87 /  
KD-55A85: 363 W

Consumo de energía anual\*7

KD-65A8 / KD-65A89 / KD-65A87 / KD-65A85:  
223 kWh por año  
KD-55A8 / KD-55A89 / KD-55A87 / KD-55A85:  
182 kWh por año

Consumo de energía en modo de espera\*8\*9

KD-65A8 / KD-65A89 / KD-65A87 / KD-65A85:  
0,50 W (28 W en el modo de actualización del  
software/EPG)  
KD-55A8 / KD-55A89 / KD-55A87 / KD-55A85:  
0,50 W (33 W en el modo de actualización del  
software/EPG)

Resolución de la pantalla

3 840 puntos (horizontal) × 2 160 líneas  
(vertical)

Potencia de salida

USB 1/2  
5 V  $\overline{=}$ , 500 mA MÁX.  
USB 3  
5 V  $\overline{=}$ , 900 mA MÁX.

## Dimensiones (Aprox.) (ancho x alto x fondo) (cm)

con soporte de sobremesa

Posición estándar:  
KD-65A8: 144,8 × 85,7 × 32,6  
KD-65A89 / KD-65A87 / KD-65A85: 144,8 ×  
86,3 × 29,5  
KD-55A8: 122,7 × 73,3 × 32,6  
KD-55A89 / KD-55A87 / KD-55A85: 122,7 × 73,9  
× 29,5

Posición de la barra de sonido:

KD-65A8: 144,8 × 90,8 × 32,3  
KD-55A8: 122,7 × 78,4 × 32,3

sin soporte de sobremesa

KD-65A8 / KD-65A89 / KD-65A87 / KD-65A85:  
144,8 × 83,6 × 5,2  
KD-55A8 / KD-55A89 / KD-55A87 / KD-55A85:  
122,7 × 71,2 × 5,2

## Peso (Aprox.) (kg)

con soporte de sobremesa (sin soporte de sobremesa)

KD-65A8: 23,6 (21,8)  
KD-65A89 / KD-65A87 / KD-65A85: 23,2 (21,8)  
KD-55A8: 18,6 (16,8)  
KD-55A89 / KD-55A87 / KD-55A85: 18,2 (16,8)

## Otros

Accesorios opcionales

Soporte de pared: SU-WL850 / SU-WL450

Temperatura de funcionamiento: De 0 °C a 40 °C

Humedad de funcionamiento: 10 % - 80 % RH (sin condensación)

\*1 No todos los televisores cuentan con la tecnología DVB-T2 o DVB-S/S2 o un terminal de antena de satélite.

\*2 Si se introduce 4096 × 2160p y [Modo horizontal] se cambia a [Normal], la resolución mostrada será 3840 × 2160p. Para ver 4096 × 2160p, cambie el ajuste de [Modo horizontal] a [Completo 1] o [Completo 2].

\*3 Para admitir los 18 Gbps, cambie [Formato de señal HDMI] a [Formato mejorado].

\*4 Consulte la Guía de ayuda en línea para obtener más detalles.

\*5 Conecte su sistema de audio a HDMI IN 3 para enviar el audio del televisor a su sistema de audio.

\*6 Solo en algunos países/regiones/modelos de televisor.

\*7 Consumo de energía en kWh al año, con el televisor funcionando 4 horas al día durante 365 días. El consumo de energía real depende de la frecuencia de uso del televisor.

\*8 El consumo de energía en modo de espera especificado se alcanza cuando el televisor termina los procesos internos necesarios.

\*9 El consumo de energía en modo de espera aumenta si el televisor está conectado a la red.

## Nota

- La disponibilidad de los accesorios opcionales depende del país, la región, el modelo de televisor y las existencias.
- El diseño y las especificaciones están sujetos a cambios sin previo aviso.
- Es posible que se requieran suscripciones para servicios y aplicaciones y que se apliquen términos, condiciones y/o cargos adicionales cuando se utiliza el Asistente de Google.

## Notas sobre la función de Televisión digital

- Es posible que los servicios interactivos y las funciones de la red de televisión digital (DVB terrestre, por satélite o por cable) no estén disponibles en todos los países o regiones. Es posible que algunas funciones estén inhabilitadas o que no funcionen correctamente con algunos proveedores y entornos de red. Algunos proveedores de servicio de televisión pueden cobrar una tarifa por sus servicios.
- Este televisor es compatible con emisiones digitales con codificación MPEG-2, H.264/ MPEG-4 AVC y H.265/HEVC, aunque no es posible garantizar la compatibilidad con todos los operadores y señales de servicio, dado que con el tiempo pueden variar.
- Este televisor soporta la recepción de televisión digital terrestre, DVB-T2, la alta definición y la ultraalta definición.

- DiSEqC™ es una marca comercial de EUTELSAT. Este televisor es compatible con DiSEqC 1.0. Este televisor no está diseñado para controlar antenas motorizadas.
- TUXERA es una marca comercial registrada de Tuxera Inc. en los EEUU y otros países.
- Todas las demás marcas comerciales son propiedad de sus respectivos propietarios.

## Información sobre las marcas comerciales

- Los términos HDMI y HDMI High-Definition Multimedia Interface, y el Logotipo HDMI son marcas comerciales o marcas registradas de HDMI Licensing Administrator, Inc. en los Estados Unidos y en otros países.
- Dolby, Dolby Vision, Dolby Atmos, Dolby Audio y el símbolo de la doble D son marcas comerciales de Dolby Laboratories. Fabricado con la licencia de Dolby Laboratories. Documentos confidenciales sin publicar. Copyright © 2012-2018 Dolby Laboratories. Todos los derechos reservados.
- Gracenote, el símbolo y el logotipo de Gracenote y el logotipo "Powered by Gracenote" son marcas comerciales registradas o marcas comerciales de Gracenote, Inc. en Estados Unidos y/u otros países.
- Google, Google Play, Chromecast, YouTube, Android TV y otras marcas y logotipos relacionados son marcas comerciales de Google LLC.
- Para obtener información sobre las patentes DTS, consulte <http://patents.dts.com>. Fabricado con licencia de DTS, Inc. DTS, su símbolo y DTS y el símbolo y Digital Surround son marcas comerciales registradas o marcas comerciales de DTS, Inc. en los Estados Unidos y/u otros países. © DTS, Inc. Todos los derechos reservados.
- Netflix es una marca comercial registrada de Netflix, Inc.

# Over handleidingen

Deze TV wordt met de volgende handleidingen geleverd. Bewaar de handleidingen voor toekomstig gebruik.

## Installatiehandleiding

- Installatie en instelling van de TV.

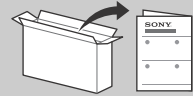

## Referentieids (deze handleiding) / Veiligheidsdocumentatie

- Veiligheidsinformatie, afstandsbediening, problemen oplossen, wandmontage-installatie, specificatie, enz.



## Helpgids (handleiding op het scherm)

- Instellingen, Android TV functies, internetverbinding, problemen oplossen, enz.
- Om deze te openen, drukt u op de knop **HELP** op de afstandsbediening en selecteer Helpgids.



- U kunt de helpgids op uw smartphone bekijken.



[https://rd1.sony.net/help/tv/haep1/h\\_aep/](https://rd1.sony.net/help/tv/haep1/h_aep/)

**BELANGRIJK** - lees de **softwarelicentieovereenkomst voor eindgebruikers voordat u uw Sony-product gaat gebruiken**. Gebruik maken van dit product geeft aan dat u de softwarelicentieovereenkomst voor eindgebruikers accepteert. De softwarelicentieovereenkomst tussen u en Sony is online beschikbaar op de Sony-website (<http://www.sony.net/tv-software-licenses/>) of op uw productscherm. Ga naar [Instellingen] → [Apparaatvoorkeuren] → [Over] → [Juridische informatie] → [Opmerkingen en licenties].

Voor deze radioapparatuur gelden in AT, BE, HR, CY, CZ, DK, EE, FI, FR, DE, EL, HU, IE, IT, LV, LT, LU, MT, NL, PL, PT, SK, SI, ES, SE, UK, IS, LI, NO, CH, BG, RO, TR, AL, BA, MK, MD, RS, ME en Kosovo de volgende beperkingen op het in gebruik nemen of op de voorschriften voor toestemming tot het gebruik : de 5.150 - 5.350 MHz-band mag uitsluitend binnen worden gebruikt.

## Opmerkingen

- Lees voor het bedienen van de televisie de "Veiligheidsinformatie".
- Lees de meegeleverde documentatie voor extra veiligheidsinformatie.
- De afbeeldingen en illustraties die in de installatiehandleiding en de handleiding worden gebruikt, gelden uitsluitend als referentie en kunnen van het actuele product afwijken.

## Locatie van het identificatielabel

Het label met het modelnummer, de productiedatum (jaar/maand) en de voedingsklasse bevinden zich op de achterkant van de tv en verpakking.

## BELANGRIJK BERICHT

### Opmerking voor radioapparatuur

Hierbij verklaart Sony Corporation dat de types radioapparatuur KD-65A8, KD-65A89, KD-65A87, KD-65A85, KD-55A8, KD-55A89, KD-55A87, KD-55A85 conform zijn met Richtlijn 2014/53/EU. De volledige tekst van de EU-conformiteitsverklaring kan worden geraadpleegd op het volgende internetadres: <http://www.compliance.sony.eu/>

Opmerking voor klanten: de volgende informatie is enkel van toepassing voor apparaten die verkocht worden in landen die de EU-richtlijnen in acht nemen.

## Veiligheidsinformatie

### Installatie/configuratie

Installeer en gebruik de televisie volgens de instructies hieronder zodat het risico van brand, elektrische schok, schade en/of letsel wordt voorkomen.

### Installatie

- Het televisietoestel moet in de buurt van een goed toegankelijk stopcontact worden geplaatst.
- Plaats het televisietoestel op een stabiel, horizontaal oppervlak zodat het toestel niet kan vallen en geen persoonlijk letsel of materiële schade wordt veroorzaakt.
- Zet de televisie op een plaats waar er niet aan getrokken of tegen gedruwd kan worden, en waar deze niet omver kan vallen.
- Plaats de tv zo dat de tv-standaard niet buiten de rand van het televisiemeubel (niet bijgeleverd) steekt. Als de tv-standaard buiten de rand van het televisiemeubel steekt, kan de tv omkanten of vallen en dat kan persoonlijk letsel of beschadiging van het toestel tot gevolg hebben.

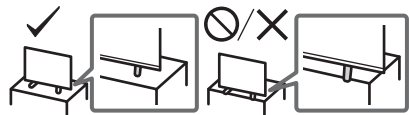

### Transport

- Voordat u het televisietoestel transporteert, moet u alle snoeren loskoppelen.
- Voor het transport van een groot televisietoestel zijn twee of meer personen nodig.



- Wanneer de televisie met de hand wordt gedragen, dient u deze als volgt vast te houden. Druk niet op het paneel en het frame rond het scherm.

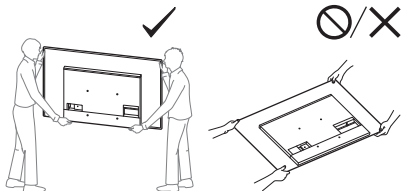

- Bij de behandeling of montage van de televisie, mag u de televisie niet plat neerleggen.

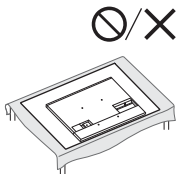

- Wanneer u het televisietoestel vervoert, mag u dit niet blootstellen aan schokken of sterke trillingen.
- Wanneer u het televisietoestel naar de reparateur brengt of vervoert, verpakt u het in de oorspronkelijke doos en verpakkingsmaterialen.

## Omvalpreventie

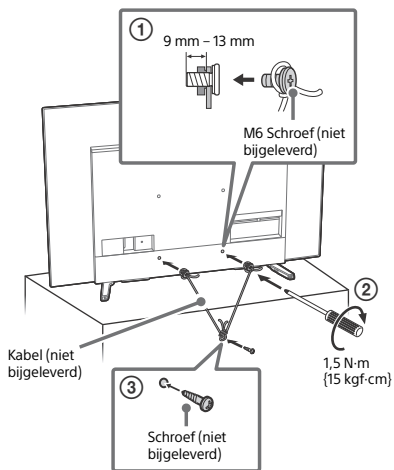
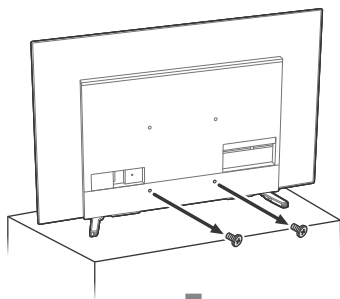

## Het TV-scherm beschermen (OLED TV)

### Voorzorgsmaatregelen om het scherm te beschermen tegen schade

#### Inbranden van nabeelden

OLED-TV's vatbaar voor inbranden van nabeelden als gevolg van de kenmerken van de gebruikte materiaal. Inbranden van nabeelden kan plaatsvinden indien beelden herhaaldelijk of gedurende een lange periode op dezelfde plaats op het scherm worden weergegeven. Dit is geen defect van de TV. Vermijd de weergave van beelden die inbranden van nabeelden zouden kunnen veroorzaken.

#### Enkele voorbeelden van beelden die zouden kunnen leiden van inbranden van nabeelden:

- Content met zwarte streken aan de boven- of onderkant en/of de linker- en rechterzijde van het scherm. (bijvoorbeeld van het formaat Letterbox, 4:3, standaarddefinitie)
- Statische beelden, zoals foto's.
- Videogames waarbij een gedeelte van het scherm wordt ingenomen door statische content.
- Menu's op het scherm, programmagidsen, zenderlogo's enz.
- Statische content in toepassingen.
- Tickers op het scherm, zoals in nieuwsuitzendingen en koppen.

#### Hoe kunt u het risico op inbranden van nabeelden verkleinen?

- Sony raadt aan om de TV op een normale manier af te zetten door op de aan/uit-knop te duwen van de afstandsbediening op de TV.
- Vul het scherm door over te stappen op [Wide-modus] om de zwarte streken weg te werken. Selecteer [Wide-modus] in plaats van [Normaal].
- Druk op **[i+]/[?]** om de OSD (On Screen Display) uit te schakelen en schakel de menu's van aangesloten apparaat uit. Raadpleeg de handleidingen van de aangesloten apparaat voor meer informatie.
- Vermijd de weergave van statische beelden met felle kleuren (ook wit), klokken of logo's op hetzelfde gedeelte van het scherm.
- Pas de beeldinstellingen aan aan de omgevingsomstandigheden. Het Standaardbeeld wordt aanbevolen voor thuisgebruik en voor het bekijken van content waarbij de zenderlogo's enz. vaak worden weergegeven.

De TV beschikt over de volgende functies om inbranden van nabeelden te helpen verminderen/voorkomen.

#### Schermer vernieuwing

Nadat de tv langere tijd in gebruik is geweest zal er een melding verschijnen dat een schermer vernieuwing moet worden uitgevoerd. Het wordt aanbevolen om zodra u de melding krijgt, de schermer vernieuwing uit te voeren. Een schermer vernieuwing zal de homogeniteit van het scherm aanpassen. Een schermer vernieuwing kan ook handmatig worden uitgevoerd en dient alleen worden gebruikt als het inbranden van nabeelden heel zichtbaar is.

Voorzichtig:

- De functie Schermer vernieuwing kan een invloed hebben op het scherm. Ter indicatie bevelen wij aan om Schermer vernieuwing slechts één keer per jaar uit te voeren. Voer het niet meer dan één keer per jaar uit, omdat het een invloed kan hebben op de levensduur van het scherm.
- Schermer vernieuwing neemt ongeveer een uur in beslag.
- Het is mogelijk dat een witte lijn op het scherm verschijnt tijdens de Schermer vernieuwing, maar dat is geen defect van de TV.
- Schermer vernieuwing werkt alleen bij een kamertemperatuur van 10 °C tot 40 °C.

#### Pixelverschuiving

Hiermee wordt het beeld automatisch verplaatst op het scherm om inbranden van nabeelden te voorkomen.

#### Andere functie

De helderheid van het scherm wordt automatisch verminderd wanneer stilstaande beelden, klokken, felle kleuren of logo's en dergelijke worden weergegeven.

## Afstandsbediening en tv

De vorm van de afstandsbediening, locatie, beschikbaarheid en functie van de toetsen van de afstandsbediening kunnen verschillen afhankelijk van uw regio/land/tv-model.

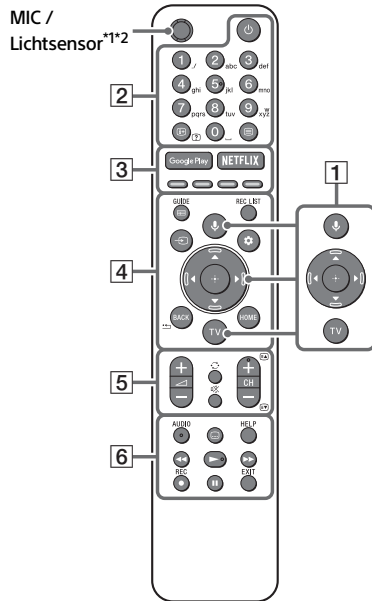

- 1** **🗨️ (Microfoon):** Gebruik de Google Assistant\*<sup>3</sup>\*<sup>4</sup> of gesproken zoekopdrachten\*<sup>4</sup>. Voor tips over de bediening van uw tv, drukt u op de **🗨️**-knop (microfoon) en spreekt u de zin "praaktips" uit.\*<sup>3</sup>

**▲/▼/◀/▶/⊕:** Menu voor navigatie en selectie op het scherm.

**TV:** Weergave van de lijst met tv-kanalen of wissel naar invoer.

- 2** **🔌 (tv-stand-by)**

#### Cijfertoetsen

**[i+]/[?]** **(Info/Tekst tonen):** Hiermee kunt u informatie weergeven.

**[≡]** **(Teletext):** Hiermee kunt u tekstinformatie weergeven.

- 3** **Google Play / NETFLIX\*<sup>3</sup> / Kleurtoetsen**

- 4 **GUIDE**/☰: Geef de digitale programmagids van de tv of kabel-/satellietreceiver weer\*3\*5.

**REC LIST:** Weergave van de opnamelijst van USB HDD/DVR\*5.

→ (Ingangsselectie): De ingangsbron weergeven en selecteren enz.

⚙️ (Snelle instellingen): Weergave van snelle instellingen.

BACK/←

HOME

- 5 ↕ +/- (Volume)

↻ (Overschakelen)

🔇 (Dempen van het geluid)\*6

CH +/-/↵/↵: Selecteer het kanaal of de volgende (↵) / vorige (↵) pagina.

- 6 **AUDIO:** Selecteer het geluid van een meertalige bron of tweevoudig geluid (afhankelijk van de programmabron).

⋮ (Ondertiteling instellen)

**HELP:** Hiermee kunt u het helpmenu openen.

⏪/▶/▶/||

● **REC:** Registreer het momenteel bekeken programma op USB HDD/DVR\*5.

EXIT

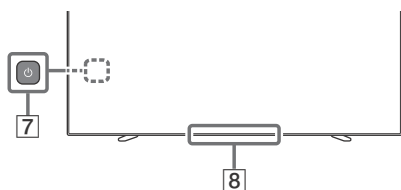

- 7 ⏻ (Aan/uit)

- 8 **Afstandsbedieningssensor / Lichtsensor / led**

- \*1 De achtergrondverlichting van de afstandsbediening gaat branden wanneer de lichtsensor detecteert dat er weinig omgevingslicht is. Automatische belichting door de achtergrondverlichting kan worden uitgeschakeld.
- \*2 Alleen RMF-TX611E. De modelnaam van de afstandsbediening is zichtbaar door het deksel van de afstandsbediening te openen en het label op de afstandsbediening te bekijken.
- \*3 Beperkt tot bepaalde regio's/landen/tv-modellen/talen.
- \*4 De Google Assistant of gesproken zoekopdrachten vereisen een internetverbinding.
- \*5 Instelling van de [Instelling kabel/satelliet receiver] is vereist.
- \*6 Toegankelijkheidssneltoets is beschikbaar door 🔇 (Dempen van het geluid) in te drukken en vast te houden.

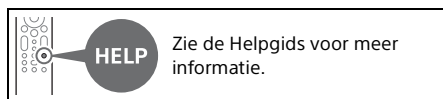

NL

## De televisie op de wand installeren

### De optionele Wandmontagesteun gebruiken (SU-WL850 of SU-WL450)\* (niet bijgeleverd)

#### Voor klanten:

Om redenen van productbescherming en veiligheid adviseert Sony ten stelligste dat de installatie van uw televisie wordt uitgevoerd door een Sony-verkoper of door een erkende aannemer. Probeer dit niet zelf te doen.

#### Voor Sony-dealers en installateurs:

Schenk voldoende aandacht aan de veiligheid tijdens de installatie, het periodiek onderhoud en het onderzoek van dit product.

#### Installatie-informatie wandmontagesteun

De gebruiksaanwijzing van deze televisie geeft alleen de stappen voor installatie van de televisie voor wandmontage, voordat deze op de wand wordt gemonteerd. Zie voor instructies over montage van de Wandmontagesteun de installatie-informatie (Wandmontagesteun) op de productpagina van uw televisiemodel. <https://www.sony.eu/support>

#### De wandmontage-installatie voorbereiden

- Maak de televisie klaar voor de Wandmontagesteun voor u de kabelverbindingen tot stand brengt.

- Volg de instructiegids die bij de Wandmontagesteun voor uw model geleverd is. Er is voldoende ervaring vereist om deze televisie te installeren, met name om te bepalen of de wand het gewicht van de televisie kan dragen.
- Vertrouw de bevestiging van dit product op de wand toe aan Sony-verkopers of erkende aannemers en schenk voldoende aandacht aan de veiligheid tijdens de installatie. Sony is niet aansprakelijk voor schade of letsels als gevolg van onjuist handelen of onjuiste installatie.
- De schroeven voor de wandmontagesteun zijn niet bijgeleverd (alleen SU-WL450).
- Laat wandinstallaties alleen door gekwalificeerd servicepersoneel uitvoeren.
- Het wordt om veiligheidsredenen aanbevolen accessoires van Sony te gebruiken, zoals:
  - Wandmontagesteun SU-WL850
  - Wandmontagesteun SU-WL450
- Gebruik de schroeven die bij de tv geleverd zijn voor het bevestigen van de Wandmontagesteun aan het televisietoestel (alleen SU-WL850). Gebruik de schroeven die bij de Wandmontagesteun geleverd zijn voor het bevestigen van de Wandmontagesteun aan het televisietoestel (behalve SU-WL850). De bijgeleverde schroeven zijn ontworpen zoals aangegeven op de afbeelding, wanneer gemeten vanaf het bevestigingsoppervlak van de Wandmontagesteun. De diameter en de lengte van de schroeven verschillen naar gelang het model van de Wandmontagesteun. Het gebruik van andere schroeven dan de meegeleverde schroeven kan resulteren in interne schade van het televisietoestel of kan ertoe leiden dat de televisie valt enz.

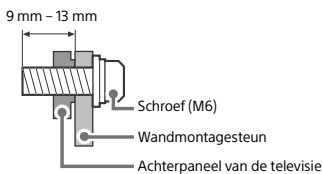

- Bewaar de ongebruikte schroeven en de tafelstandaard op een veilige plaats voor het geval u de tafelstandaard opnieuw wilt bevestigen. Houd de schroeven op een veilige afstand van kleine kinderen.

\* Beperkt tot bepaalde regio's/landen/tv-modellen.

## De TV op de wand installeren vanuit de doos

### 1 Verwijder het middelste kussen.

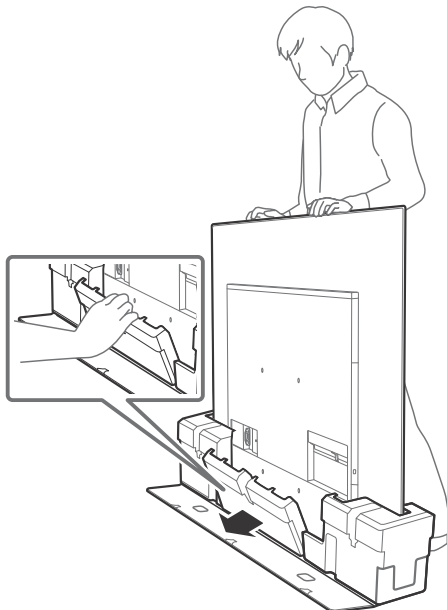

### 2 Verwijder de schroeven aan de achterzijde van de televisie.

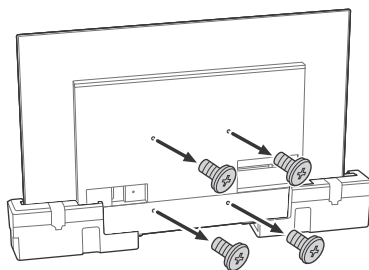

#### Opmerkingen

- Zorg ervoor dat de verwijderde schroeven worden bewaard en hergebruikt bij het bevestigen van de wandmontagesteun aan het tv-toestel (alleen SU-WL850). Houd de schroeven op een veilige afstand van kleine kinderen.

## De TV op de wand installeren vanaf de tafelstandaard

Verwijder de schroeven aan de achterzijde van de televisie.

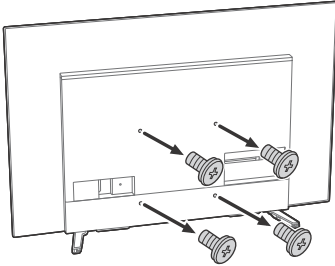

### Opmerkingen

- Zorg ervoor dat de verwijderde schroeven worden bewaard en hergebruikt bij het bevestigen van de wandmontagesteun aan het tv-toestel (alleen SU-WL850). Houd de schroeven op een veilige afstand van kleine kinderen.

## Maak de tafelstandaard los van de televisie

- 1 Verwijder één zijde van de tafelstandaard tegelijkertijd. Houd de tafelstandaard stevig vast met beide handen terwijl de andere personen de televisie optillen.

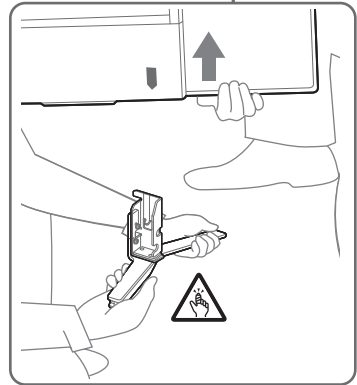
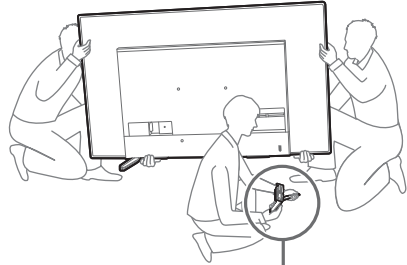

- 2 Herhaal de vorige stap en verwijder de andere zijde van de tafelstandaard.

### Opmerkingen

- Er zijn drie of meer personen nodig om de tafelstandaard te verwijderen.
- Zorg ervoor dat er niet te veel kracht wordt gebruikt bij het verwijderen van de tafelstandaard van de televisie, omdat daardoor het televisietoestel kan vallen en dit kan persoonlijk letsel of fysieke beschadiging van de televisie tot gevolg hebben.
- Wees voorzichtig met de tafelstandaard om schade aan de televisie te voorkomen.
- Wees voorzichtig bij het optillen van de tv als de tafelstandaard gedemonteerd is, omdat de tafelstandaard kan omvallen en dit persoonlijk letsel tot gevolg kan hebben.
- Wees voorzichtig bij het verwijderen van de tafelstandaard van de tv en voorkom dat deze omvalt en het oppervlak waar de tv op staat beschadigt.

## Problemen oplossen

Voer de volgende stappen uit bij het oplossen van algemene problemen zoals: zwart scherm, geen geluid, bevroren beeld, televisie reageert niet of geen verbinding met netwerk.

- 1 Herstart de tv door de aan-/uitknop op de afstandsbediening ongeveer vijf seconden in te drukken. De televisie zal herstarten. Haal de stekker uit het stopcontact als de tv niet wordt hersteld. Druk daarna op de aan/uit-knop op de tv en laat deze los. Wacht ongeveer twee minuten en steek dan de stekker in het stopcontact.
- 2 Zie het Helpmenu door **HELP** in te drukken op de afstandsbediening.
- 3 Sluit de televisie aan op het internet en voer een software-update uit. Sony adviseert u om de software van uw tv up to date te houden. Software-updates zorgen voor nieuwe functies en betere prestaties.
- 4 Bezoek de Sony ondersteuningswebsite (informatie aangegeven aan het einde van deze handleiding).

**Wanneer u de stekker van de tv in het stopcontact steekt, kan de tv mogelijk gedurende enige tijd niet worden ingeschakeld, zelfs niet als u op de aan-/uitknop op de afstandsbediening of op de tv drukt.**

Het initialiseren van het systeem neemt enige tijd in beslag. Wacht ongeveer een minuut en probeer het daarna opnieuw.

**De afstandsbediening werkt niet.**

- Vervang de batterijen.

**Het wachtwoord kinderslot is vergeten.**

- Voer de 9999 en voer de nieuwe PIN-code in.

**Het scherm wordt donkerder tijdens TV-kijken.**

- Indien het volledige beeld of een gedeelte van het beeld stilstaand is, zal de helderheid van het scherm geleidelijk worden verminderd om inbranden van nabeelden te voorkomen. Dit is geen defect van de TV.

**U maakt zich zorgen over inbranden van nabeelden.**

Indien hetzelfde beeld herhaaldelijk of gedurende een lange tijd wordt weergegeven, kan inbranding van beeld ontstaan. Om nabeelden te voorkomen, raden wij u aan de TV normaal uit te schakelen door op de aan/uit-knop op de afstandsbediening of op de TV te drukken.

**Opmerkingen**

- Voer de Schermvernieuwing alleen uit wanneer de inbranden van nabeelden goed zichtbaar is. Ter indicatie bevelen wij aan om dit één keer per jaar uit te voeren. Voer het liever niet meer dan één keer per jaar uit, omdat het een invloed kan hebben op de levensduur van het scherm.
- Beelden met klokken, logo's en felle kleuren (ook wit) kunnen gemakkelijk inbranden van nabeelden veroorzaken. Vermijd om dergelijke beelden gedurende een lange periode weer te geven, anders is het mogelijk dat inbranden van nabeelden ontstaat.

**Er verschijnt een witte lijn op het scherm.**

- Schermvernieuwing wordt automatisch uitgevoerd nadat de TV gedurende een lange periode is gebruikt, om inbranden van nabeelden te verminderen. Schermvernieuwing start nadat de TV is uitgeschakeld en neemt ongeveer een uur in beslag. Het is mogelijk dat een witte lijn op het scherm verschijnt tijdens de Schermvernieuwing. Dit is geen defect van de TV.

**De melding [Schermvernieuwing is niet voltooid...] wordt weergegeven.**

Als i) de tv is ingeschakeld, ii) de stekker uit het stopcontact is getrokken of iii) de kamertemperatuur tijdens de schermvernieuwing lager is dan 10 °C of hoger dan 40 °C, dan wordt de schermvernieuwing niet voltooid. Vermijd tijdens de schermvernieuwing de drie hierboven vermelde punten.

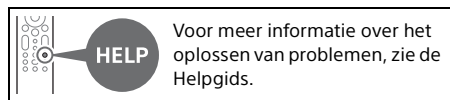

# Specificaties

## Systeem

Beeldschermstelsel: OLED-scherm (Organic Light Emitting Diode)

TV-systeem: Afhangelijk van uw land/  
regioselectie/televisiemodel

Analoog: B/G, D/K, I

Digitaal: DVB-T/DVB-C/DVB-T2\*1

Satelliet\*1: DVB-S/DVB-S2

Kleurensysteem: PAL/SECAM/NTSC3.58 (alleen video)/NTSC4.43 (alleen video)

Beschikbare kanalen: Afhangelijk van uw land/  
regioselectie/televisiemodel

Analoog: UHF/VHF/Kabel

Digitaal: UHF/VHF/Kabel

Satelliet\*1: IF-frequentie 950-2.150 MHz

Geluidsuitgang: 10 W + 10 W + 5 W + 5 W

Draadloze technologie

Protocol IEEE 802.11a/b/g/n/ac

Bluetooth® versie 4.2

Frequentieband(en)

Frequentiebereik	Uitgangsvermogen
Draadloos LAN (tv)	
2.400-2.483,5 MHz	< 20,0 dBm
5.150-5.250 MHz	< 23,0 dBm
5.250-5.350 MHz	< 20,0 dBm
5.470-5.725 MHz	< 20,0 dBm
5.725-5.850 MHz	< 13,9 dBm
Bluetooth® (tv)	
2.400-2.483,5 MHz	< 10,0 dBm
Bluetooth® (Afstandsbediening)	
2.400-2.483,5 MHz	< 10,0 dBm

## Ingangs-/uitgangsaansluitingen

Antenne/kabel

75 ohm externe aansluiting voor VHF/UHF

Satellietantenne\*1

Vrouwelijke F-aansluiting, 75 ohm.

DiSEqC 1.0, LNB 13 V/18 V & 22 kHz-toon,  
enkele kabel distributie volgens EN50494.

↔/↔ AV IN

A/V-ingang (mini-aansluiting)

HDMI IN 1/2/3/4 (ondersteunt 4K-resolutie,  
Voldoet aan HDCP 2.3)

Video:

4096 × 2160p (50, 60 Hz)\*2x3, 4096 × 2160p  
(24 Hz)\*2, 3840 × 2160p (50, 60 Hz)\*3, 3840 ×  
2160p (24, 25, 30 Hz), 1080p (30, 50, 60, 100,  
120 Hz), 1080i (50, 60 Hz), 720p  
(30, 50, 60 Hz), 720i (50, 60 Hz), 576p, 480p,  
Pc-formaten\*4

Audio:

In eARC (Enhanced Audio Return  
Channel)-modus

Voor meer informatie zie de helpgids.

Behalve eARC-modus

5,1-kanaals lineaire PCM: 32/44,1/48/88,2/  
96/176,4/192 kHz 16/20/24 bits, Dolby  
Audio, Dolby Atmos, DTS

eARC/ARC (Enhanced Audio Return Channel/  
Audio Return Channel) (alleen HDMI IN 3)\*5

In eARC-modus

Voor meer informatie zie de helpgids.

In ARC-modus

Tweekanaals lineaire PCM: 48 kHz 16 bits,  
Dolby Audio, Dolby Atmos, DTS

↻ DIGITAL AUDIO OUT (OPTICAL)

Digitale optische aansluiting (tweekanaals  
lineaire PCM: 48 kHz 16 bits, Dolby Audio, DTS)

🎧 (stereo miniaansluiting)

Hoofdtelefoon

🔌 1, 🔌 2, 🔌 3 (HDD REC)\*6

Poort voor USB-apparaat (🔌 3 USB

HDD-apparaat voor REC-functie)

USB-poort 1 en 2 bieden ondersteuning voor  
High Speed USB (USB 2.0)

USB-poort 3 biedt ondersteuning voor Super  
Speed USB (USB 3.1 Gen 1)



CAM-sleuf (Conditional Access Module)

🔌 LAN

10BASE-T/100BASE-TX-stekker (Afhankelijk  
van de besturingsomgeving van het netwerk  
kan de verbindingssnelheid variëren. De  
communicatiesnelheid en kwaliteit zijn niet  
gegarandeerd.)

## Voeding, productfiche en overige

Stroomvereisten

220 V – 240 V AC, 50 Hz

Energie-efficiëntieklasse

KD-65A8 / KD-65A89 / KD-65A87 / KD-65A85:  
A

KD-55A8 / KD-55A89 / KD-55A87 / KD-55A85:  
B

Schermgrootte (diagonaal gemeten) (ong.)  
KD-65A8 / KD-65A89 / KD-65A87 / KD-65A85:  
163,9 cm / 65 inch  
KD-55A8 / KD-55A89 / KD-55A87 / KD-55A85:  
138,8 cm / 55 inch

#### Stroomverbruik

In [Standaard]-modus  
KD-65A8 / KD-65A89 / KD-65A87 /  
KD-65A85: 161 W  
KD-55A8 / KD-55A89 / KD-55A87 /  
KD-55A85: 131 W

In [Levendig]-modus  
KD-65A8 / KD-65A89 / KD-65A87 /  
KD-65A85: 479 W  
KD-55A8 / KD-55A89 / KD-55A87 /  
KD-55A85: 363 W

#### Jaarlijks energieverbruik\*<sup>7</sup>

KD-65A8 / KD-65A89 / KD-65A87 / KD-65A85:  
223 kWh per jaar  
KD-55A8 / KD-55A89 / KD-55A87 / KD-55A85:  
182 kWh per jaar

#### Stand-by vermogensgebruik\*<sup>8,9</sup>

KD-65A8 / KD-65A89 / KD-65A87 / KD-65A85:  
0,50 W (28 W in de stand voor bijwerken van  
de software/EPG)  
KD-55A8 / KD-55A89 / KD-55A87 / KD-55A85:  
0,50 W (33 W in de stand voor bijwerken van  
de software/EPG)

#### Beeldschermresolutie

3.840 punten (horizontaal) × 2.160 lijnen  
(verticaal)

#### Uitvoer vermogen

USB 1/2  
5 V  $\overline{\text{---}}$ , 500 mA MAX  
USB 3  
5 V  $\overline{\text{---}}$ , 900 mA MAX

### Afmetingen (ong.) (b × h × d) (cm)

met tafelstandaard

Standaardpositie:  
KD-65A8: 144,8 × 85,7 × 32,6  
KD-65A89 / KD-65A87 / KD-65A85: 144,8 ×  
86,3 × 29,5  
KD-55A8: 122,7 × 73,3 × 32,6  
KD-55A89 / KD-55A87 / KD-55A85: 122,7 × 73,9  
× 29,5  
Geluidsbalkpositie:  
KD-65A8: 144,8 × 90,8 × 32,3  
KD-55A8: 122,7 × 78,4 × 32,3

zonder tafelstandaard

KD-65A8 / KD-65A89 / KD-65A87 / KD-65A85:  
144,8 × 83,6 × 5,2  
KD-55A8 / KD-55A89 / KD-55A87 / KD-55A85:  
122,7 × 71,2 × 5,2

### Gewicht (ong.) (kg)

met tafelstandaard (zonder tafelstandaard)

KD-65A8: 23,6 (21,8)  
KD-65A89 / KD-65A87 / KD-65A85: 23,2 (21,8)  
KD-55A8: 18,6 (16,8)  
KD-55A89 / KD-55A87 / KD-55A85: 18,2 (16,8)

### Andere

Optionele accessoires

Wandmontagesteun: SU-WL850 / SU-WL450

Bedrijfstemperatuur: 0 °C – 40 °C

Bedrijfsvochtigheid: 10 % – 80 % relatieve  
luchtvochtigheid (zonder condensatie)

\*1 Niet alle tv-toestellen zijn uitgerust met DVB-T2- of  
DVB-S/S2-technologie of hebben een  
satellietantenneaansluiting.

\*2 Als 4096 × 2160p de invoer is en [Wide-modus] is  
ingesteld op [Normaal], dan wordt de resolutie  
weergegeven als 3840 × 2160p. Om 4096 × 2160p  
weer te geven, stel [Wide-modus] in op [Volb. 1] of  
[Volb. 2].

\*3 Voor ondersteuning van 18 Gbps stel [Indeling  
HDMI-signaal] in op [Verbeterde indeling].

\*4 Voor meer informatie zie de online Helpgids.

\*5 Wilt u het audiosignaal van de televisie naar het  
audiosysteem sturen, sluit dan uw audiosysteem  
aan op HDMI IN 3.

\*6 Beperkt tot bepaalde regio's/landen/tv-modellen.

\*7 Energieverbruik per jaar in kWh, gebaseerd op het  
stroomverbruik van een televisie die 365 dagen  
werkt gedurende 4 uur per dag. Het eigenlijke  
energieverbruik zal afhangen van de manier waarop  
de televisie wordt gebruikt.

\*8 Het gespecificeerde stand-by vermogen wordt  
bereikt als de televisie de benodigde interne  
processen heeft voltooid.

\*9 Het stand-bystroomverbruik neemt toe wanneer uw  
televisie aangesloten is op het netwerk.

#### Opmerkingen

- De beschikbaarheid van optionele accessoires is afhankelijk van uw land/regio/tv-model/voorraad.
- Ontwerp en specificaties kunnen zonder voorafgaande kennisgeving worden gewijzigd.
- Abonnementen voor services en applicaties zijn mogelijk vereist en extra algemene voorwaarden en/of kosten kunnen van toepassing zijn wanneer u de Google Assistant gebruikt.

### Opmerkingen over de digitale televisiefunctie

- Digitale televisie (DVB, ether, satelliet en kabel), interactieve diensten en kabel), interactieve diensten zijn wellicht niet in alle landen of gebieden beschikbaar. Sommige functies kunnen niet zijn ingeschakeld of werken wellicht niet goed bij bepaalde aanbieders en netwerkomgevingen. Bepaalde aanbieders van televisiediensten kunnen voor hun service kosten in rekening brengen.



- Deze televisie ondersteunt digitale uitzendingen met gebruik van MPEG-2, H.264/MPEG-4 AVC en H.265/HEVC codecs, maar ondersteuning van alle bedienings-/onderhoudssignalen die in de loop der tijd kunnen wijzigen, kan niet worden gegarandeerd.

## **Informatie over handelsmerken**

- De begrippen HDMI, HDMI High-Definition Multimedia Interface en het HDMI-logo zijn handelsmerken of geregistreerde handelsmerken van HDMI Licensing Administrator, Inc. in de Verenigde Staten en andere landen.
- Dolby, Dolby Vision, Dolby Atmos, Dolby Audio en het dubbele-D-symbool zijn handelsmerken van Dolby Laboratories. Geproduceerd onder licentie van Dolby Laboratories. Vertrouwelijke ongepubliceerde werken. Copyright © 2012-2018 Dolby Laboratories. Alle rechten voorbehouden.
- Gracenote, het Gracenote-logo en -logotype, en het logo "Powered by Gracenote" zijn geregistreerde handelsmerken of handelsmerken van Gracenote, Inc. in de Verenigde Staten en/of in andere landen.
- Google, Google Play, Chromecast, YouTube, Android TV en andere hieraan gerelateerde merken en logo's zijn handelsmerken van Google LLC.
- Raadpleeg <http://patents.dts.com> voor meer informatie over DTS-patenten. Geproduceerd onder licentie van DTS, Inc. DTS, het symbool, DTS en het symbool samen en Digital Surround zijn gedeponeerde handelsmerken of handelsmerken van DTS Inc. in de Verenigde Staten en/of andere landen. © DTS, Inc. Alle rechten voorbehouden.
- Netflix is een gedeponeerd handelsmerk van Netflix, Inc.
- DiSEqC™ is een handelsmerk van EUTELSAT. Deze tv biedt ondersteuning voor DiSEqC 1.0. Deze tv is niet geschikt voor het aansturen van gemotoriseerde antennes.
- TUXERA is een gedeponeerd handelsmerk van Tuxera Inc. in de VS en andere landen.
- Alle andere handelsmerken zijn eigendom van de betreffende eigenaren.

# Über die Anleitungen

Dieses Fernsehgerät wird mit den folgenden Anleitungen geliefert. Bewahren Sie die Anleitungen zum späteren Nachschlagen auf.

## Einrichtungshandbuch

- Installation und Einrichtung des Fernsehgeräts.

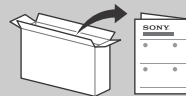

## Referenzanleitung (diese Anleitung) / Sicherheitsdokumentation

- Sicherheitsinformation, Fernbedienung, Störungsbehebung, Wandmontage, Technische Daten usw.



## Hilfe (On-screen-Anleitung)

- Einstellungen, Android-TV-Funktionen, Internetverbindung, Störungsbehebung usw.
- Zum Öffnen drücken Sie die **HELP**-Taste an der Fernbedienung und wählen Sie Hilfe.



- Sie können die Hilfe mit Ihrem Smartphone aufrufen.



[https://rd1.sony.net/help/tv/haep1/h\\_aep/](https://rd1.sony.net/help/tv/haep1/h_aep/)

**WICHTIG - Lesen Sie die Endbenutzer-Lizenzvereinbarung, bevor Sie Ihr Sony-Produkt verwenden.** Die Verwendung Ihres Produkts bedeutet, dass Sie die Endbenutzer-Lizenzvereinbarung akzeptieren. Die Endbenutzer-Lizenzvereinbarung zwischen Ihnen und Sony ist online auf der Sony-Website (<http://www.sony.net/tv-software-licenses/>) oder auf Ihrem Produkt-Bildschirm verfügbar. Wechseln Sie zu [Einstellungen] → [Geräteinstellungen] → [Info] → [Rechtliche Hinweise] → [Hinweise und Lizenzen].

Für dieses Funkgerät gelten die folgenden Einschränkungen für die Inbetriebnahme oder Anforderungen an die Betriebszulassung in AT, BE, HR, CY, CZ, DK, EE, FI, FR, DE, EL, HU, IE, IT, LV, LT, LU, MT, NL, PL, PT, SK, SI, ES, SE, UK, IS, LI, NO, CH, BG, RO, TR, AL, BA, MK, MD, RS, ME, Kosovo :  
Das Frequenzband 5.150 - 5.350 MHz ist auf den Einsatz drinnen beschränkt.

## Sicherheitsinformationen

### Hinweis

- Lesen Sie sich vor der Bedienung des Fernsehgeräts die „Sicherheitsinformationen“ durch.
- Lesen Sie die mitgelieferte Sicherheitsdokumentation für zusätzliche Sicherheitsinformationen.
- Darstellungen und Abbildungen, die im Einrichtungshandbuch und in dieser Anleitung verwendet werden, dienen nur der Referenz und können vom tatsächlichen Produkt abweichen.

### Position des Bezeichnungsschildes

Aufkleber mit Modellnummer, Herstellungsdatum (Jahr/Monat) und Bemessungsdaten für die Betriebsspannung befinden sich auf der Rückseite des Fernsehgeräts oder auf der Verpackung.

### Installation/Einstellung

Installieren und benutzen Sie das Fernsehgerät unter Berücksichtigung der im Folgenden angegebenen Anweisungen, um alle Risiken wie Feuer, Stromschlag oder Beschädigungen und/oder Verletzungen zu vermeiden.

#### Installation

- Das Fernsehgerät sollte neben einer frei zugänglichen Netzsteckdose installiert werden.
- Stellen Sie das Fernsehgerät auf eine stabile, ebene Oberfläche, um zu verhindern, dass es herunterfällt und Personenschäden oder Sachschäden verursacht.
- Stellen Sie das Fernsehgerät an einem Ort auf, an dem es nicht gezogen, verschoben oder umgestoßen werden kann.
- Stellen Sie das Fernsehgerät so auf, dass der Tischständer des Fernsehgeräts nicht über den Fernsehständer (nicht mitgeliefert) hinausragt. Wenn der Tischständer über den Fernsehständer hinausragt, kann das Fernsehgerät umkippen und herunterfallen, was zu Verletzungen bzw. Schäden am Fernsehgerät führen kann.

## WICHTIGER HINWEIS

### Hinweis für Funkgeräte

Hiermit erklärt Sony Corporation, dass die Funkanlagentypen KD-65A8, KD-65A89, KD-65A87, KD-65A85, KD-55A8, KD-55A89, KD-55A87, KD-55A85 der Richtlinie 2014/53/EU entsprechen. Der vollständige Text der EU-Konformitätserklärung ist unter der folgenden Internetadresse verfügbar: <http://www.compliance.sony.eu/>

Hinweis für Kunden: Die folgenden Informationen gelten nur für Geräte, die in Ländern verkauft werden, in denen EU-Richtlinien gelten.

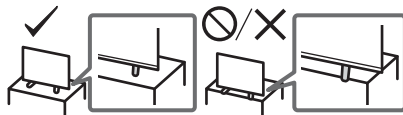

### Transport

- Vor dem Transport des Fernsehgeräts ziehen Sie bitte alle Kabel aus dem Gerät.
- Zum Transport eines großen Fernsehgeräts sind zwei oder mehr Personen nötig.

- Wenn Sie das Fernsehgerät ohne Hilfsmittel transportieren, halten Sie es wie unten dargestellt. Belasten Sie das Bildschirm-Panel und den Rahmen um den Bildschirm nicht.

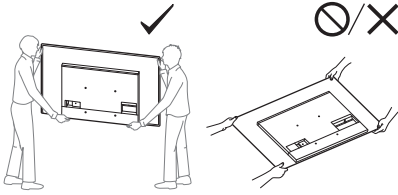

- Legen Sie das Fernsehgerät während Handhabung und Montage nicht hin.

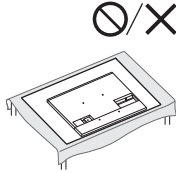

- Setzen Sie das Fernsehgerät beim Transport weder Stößen noch starken Erschütterungen aus.
- Wenn Sie das Fernsehgerät für Reparaturen oder bei einem Umzug transportieren müssen, verpacken Sie es mithilfe der Originalverpackungsmaterialien im Originalkarton.

## Verhinderung des Umklippens

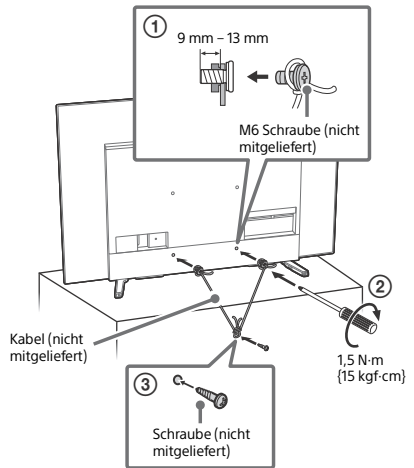
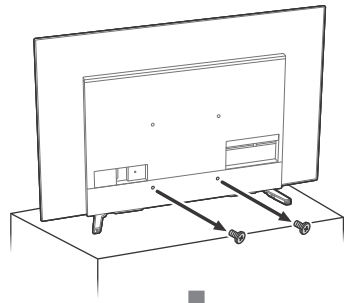

## Den Bildschirm des Fernsehgeräts schützen (OLED-Fernsehgerät)

### Vorsichtsmaßnahmen zum Schutz des Bildschirms vor Schäden

#### Bildeinbrennen

OLED-Fernsehgeräte neigen aufgrund der Eigenschaften der in ihnen verwendeten Materialien zu Bildeinbrennen (Nachwirkeffekt). Bildeinbrennen kann auftreten, wenn Bilder wiederholt oder für längere Zeit an derselben Stelle angezeigt werden. Dies ist keine Störung des Fernsehgeräts. Vermeiden Sie die Anzeige von Bildern, die zu Bildeinbrennen führen.

#### Beispielsweise führen die folgenden Bilder potenziell zu Bildeinbrennen:

- Inhalte mit schwarzen Streifen auf der oberen und unteren und/oder linken und rechten Seite des Bildschirms. (Zum Beispiel Letterboxed, 4:3-Bildschirm, Standardauflösung)
- Statische Bilder wie etwa Fotos.
- Videospiele, bei denen auf einigen Teilen des Bildschirms Inhalt dauerhaft angezeigt wird.
- Bildschirmmenüs, Programmzeitschriften, Kanallogos usw.
- Statische Inhalte von Anwendungen.
- Bildschirm-Ticker wie etwa für Nachrichten und Überschriften.

#### So senken Sie das Risiko des Bildeinbrennens:

- Sony empfiehlt, das Fernsehgerät normal auszuschalten, indem Sie die Netztaaste auf der Fernbedienung oder am Fernsehgerät drücken.
- Füllen Sie den Bildschirm, indem Sie [Wide-Modus] ändern, um die schwarzen Streifen zu beseitigen. Wählen Sie einen anderen [Wide-Modus] als [Normal].
- Schalten Sie die OSD (Bildschirmanzeige) aus, indem Sie die  $\text{Info}/?$  Taste drücken, und schalten Sie die Menüs angeschlossener Geräte aus. Einzelheiten finden Sie in der Anleitung des angeschlossenen Geräts.
- Vermeiden Sie die Anzeige statischer Bilder mit hellen Farben (einschließlich Weiß), Uhren oder Logos auf dem Bildschirm.
- Legen Sie die Bildeinstellungen entsprechend den Umgebungsbedingungen fest. Für den Hausgebrauch und bei der Betrachtung von Inhalten, bei denen häufig Logos usw. erscheinen, wird das Standardbild empfohlen.

Das Fernsehgerät besitzt folgende Funktionen, die helfen, Bildeinbrennen zu reduzieren/zu verhindern.

#### Panelaktualisierung

Eine Benachrichtigung zur Durchführung einer Panelaktualisierung wird angezeigt, nachdem das Fernsehgerät längere Zeit in Betrieb war. Es wird empfohlen, eine Panelaktualisierung durchzuführen, wenn Sie diese Benachrichtigung erhalten. Durch eine Panelaktualisierung wird die Gleichmäßigkeit des Bildschirms angepasst. Die Panelaktualisierung kann auch manuell durchgeführt werden und sollte nur verwendet werden, wenn das Bildeinbrennen sehr auffällig ist.

Vorsicht:

- Die Funktion Panelaktualisierung kann das Bildschirm-Panel beeinträchtigen. Es wird empfohlen, die Panelaktualisierung nur einmal jährlich durchzuführen; wird sie öfter als einmal jährlich durchgeführt, kann dies die Lebensdauer des Bildschirm-Panels verkürzen.
- Die Panelaktualisierung nimmt etwa eine Stunde in Anspruch.
- Während der Panelaktualisierung kann eine weiße Linie auf dem Bildschirm erscheinen; dies ist keine Störung des Fernsehgeräts.
- Panelaktualisierung funktioniert nur bei einer Raumtemperatur zwischen 10 °C und 40 °C.

#### Pixelverschiebung

Bewegt das Bild auf dem Bildschirm automatisch, um Bildeinbrennen zu verhindern.

#### Weitere Funktion

Die Bildschirmhelligkeit wird bei der Anzeige von Standbildern, Uhren, hellen Farben oder Logos usw. automatisch reduziert.

## Fernbedienung und Fernseher

Die Form der Fernbedienung sowie die Position, Verfügbarkeit und Funktion der Fernbedienungstasten kann abhängig von der Region/vom Land/vom Fernsehgerät-Modell variieren.

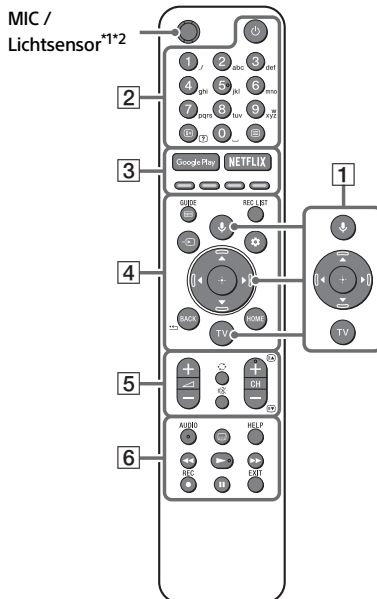

- 1**  $\text{Mikrofon}$ : Verwenden Sie Google Assistant<sup>+3\*4</sup> oder Sprachsuche<sup>\*4</sup>. Für Hinweise zur Steuerung Ihres Fernsehgeräts drücken Sie die Taste  $\text{Mikrofon}$  und sprechen Sie die Phrase „hinweise zur spracherkennung“.<sup>\*3</sup>

$\blacktriangle/\blacktriangledown/\blacktriangleleft/\blacktriangleright/\oplus$ : Navigation und Auswahl auf dem Bildschirmmenü.

**TV**: Rufen Sie die TV-Kanalliste auf oder schalten Sie auf einen Eingang.

- 2**  $\text{TV-Bereitschaft}$

#### Zifferntasten

$\text{Info}/?$  (**Info/Text aufdecken**): Zeigt Informationen an.

$\text{Text}$ : Diese Taste zeigt Textinformationen an.

- 3** **Google Play / NETFLIX**<sup>+3</sup> / Farbtasten

- 4 **GUIDE**/☰: Rufen Sie die Digitalprogrammführung von Fernsehgerät oder Receiver auf\*3\*5.

**REC LIST:** Aufnahmeliste von USB HDD/DVR\*5 anzeigen lassen.

→ (Eingangswahl): Eingangsquelle usw. anzeigen lassen und auswählen.

⚙ (Schnelleinstellungen): Schnelleinstellungen anzeigen lassen.

BACK/◀

HOME

- 5 ▲ +/- (Lautstärke)

↻ (Springen)

⊗ (Stummschalten)\*6

CH +/-/↵/↶: Wählen Sie den Kanal oder die nächste (↵) oder vorherige (↶) Seite.

- 6 **AUDIO:** Auswahl von mehrsprachigem Ton oder Zweikanalton (abhängig von der Programmquelle).

⋮ (Untertitelleinstellung)

HELP: Zeigen Sie das Hilfe-Menü an.

◀◀/▶▶/||

● **REC:** Aufnahme des Programms, das derzeit wiedergegeben wird, auf USB HDD/DVR\*5.

EXIT

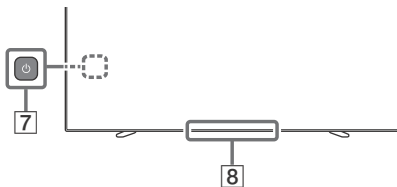

- 7 ⏻ (Ein/Aus)

- 8 **Sensor der Fernbedienung / Lichtsensor / LED**

- \*1 Die Hintergrundbeleuchtung der Fernbedienung leuchtet auf, wenn der Lichtsensor erkennt, dass das Umgebungslicht schwach ist. Die automatische Hintergrundbeleuchtung kann ausgeschaltet werden.
- \*2 Nur bei RMF-TX611E. Den Modellnamen der Fernbedienung finden Sie auf dem Label der Fernbedienung, nachdem Sie die Abdeckung der Fernbedienung öffnen.
- \*3 Nur in bestimmten Regionen/Ländern bzw. für bestimmte Fernsehmodelle/Sprachen.
- \*4 Der Google Assistant oder die Sprachsuche erfordern eine Internetverbindung.
- \*5 Die Einstellung [Receiver-Einrichtung] ist erforderlich.
- \*6 Tastenkombinationen für Eingabehilfen stehen zur Verfügung, indem ⊗ (Stummschalten) gedrückt gehalten wird.

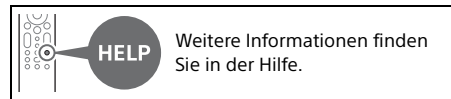

DE

## Montieren des Fernsehgeräts an der Wand

### Verwenden der optionalen Wandhalterung (SU-WL850 oder SU-WL450)\* (nicht mitgeliefert)

#### An die Kunden:

Aus Gründen des Produktschutzes und aus Sicherheitsgründen empfiehlt Sony dringend, die Montage des Fernsehgeräts von Sony-Händlern oder lizenzierten Fachleuten durchführen zu lassen. Versuchen Sie nicht, es selbst zu montieren.

#### An Sony-Händler und -Fachleute:

Widmen Sie während der Montage, der regelmäßigen Wartung und der Überprüfung dieses Produkts Ihre volle Aufmerksamkeit der Sicherheit.

#### Installationsinformationen Wandhalterung

Die Anleitung dieses Fernsehgeräts enthält nur die Schritte, um das Fernsehgerät für die Wandmontage vorzubereiten, bevor es an der Wand angebracht wird. Anleitungen zur Montage der Wandhalterung finden Sie in den Installationshinweisen (Wandhalterung) auf der Produktseite Ihres Fernsehgerätmodells. <https://www.sony.eu/support>

## Vorbereitung für die Wandmontage

- Bereiten Sie das Fernsehgerät für die Wandhalterung vor, bevor Sie die Kabelanschlüsse herstellen.
- Befolgen Sie die Gebrauchsanweisung im Lieferumfang der Wandhalterung für Ihr Modell. Für die Montage dieses Fernsehgeräts ist ausreichendes Fachwissen erforderlich, insbesondere um die Stärke der Wand zu bestimmen, die dem Gewicht des Fernsehgeräts standhalten kann.
- Achten Sie darauf, dass Sie die Befestigung des Produkts an der Wand Sony-Händlern oder lizenzierten Fachleuten überlassen, und achten Sie während der Montage ausreichend auf die Sicherheit. Sony haftet nicht für Schäden oder Verletzungen durch eine fehlerhafte Handhabung oder unsachgemäße Montage.
- Die Schrauben für die Wandhalterung werden nicht mitgeliefert (nur SU-WL450).
- Wandeinbauten sollten nur von qualifiziertem Fachpersonal ausgeführt werden.
- Aus Sicherheitsgründen wird dringend empfohlen, ausschließlich Sony Zubehörteile zu verwenden, inklusive:
  - Wandhalterung SU-WL850
  - Wandhalterung SU-WL450
- Verwenden Sie unbedingt die Schrauben im Lieferumfang des Fernsehgeräts, wenn Sie die Wandhalterung am Fernsehgerät befestigen (nur SU-WL850). Verwenden Sie unbedingt die Schrauben im Lieferumfang der Wandhalterung, wenn Sie die Wandhalterung am Fernsehgerät befestigen (Außer Modell SU-WL850).

Die mitgelieferten Schrauben sind, gemessen von der Befestigungsfläche der Wandhalterung, wie in der Abbildung dargestellt konzipiert.

Durchmesser und Länge der Schrauben variieren je nach Modell der Wandhalterung. Durch die Verwendung anderer als der mitgelieferten Schrauben kann das Fernsehgerät beschädigt werden oder herunterfallen.

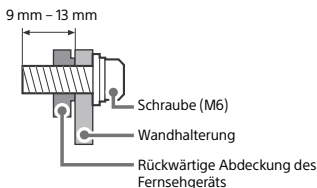

- Lagern Sie die nicht verwendeten Schrauben sowie den Tischständer an einem sicheren Ort, bis Sie den Tischständer anbringen möchten. Halten Sie die Schrauben von kleinen Kindern fern.

\* Nur in bestimmten Regionen/Ländern bzw. für bestimmte Fernsehmodelle.

## Montieren des Fernsehgeräts an der Wand direkt nach dem Auspacken

### 1 Entfernen Sie das Mittelkissen.

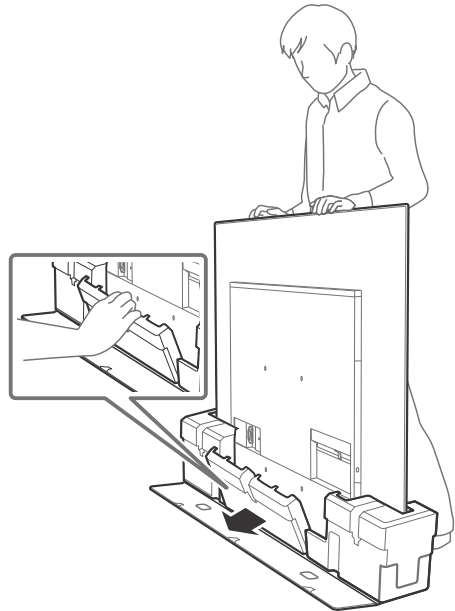

## 2 Entfernen Sie die Schrauben von der Rückseite des Fernsehgeräts.

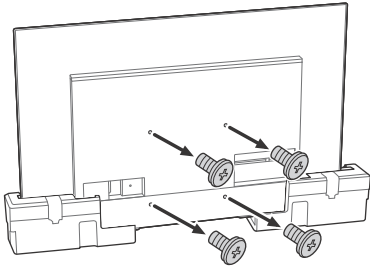

### Hinweis

- Achten Sie darauf, die entfernten Schrauben aufzubewahren und wiederzuverwenden, wenn Sie die Wandhalterung am Fernsehgerät befestigen (nur SU-WL850). Halten Sie die Schrauben von kleinen Kindern fern.

## Montieren des Fernsehgeräts an der Wand nach Verwendung des Tischständers

Entfernen Sie die Schrauben von der Rückseite des Fernsehgeräts.

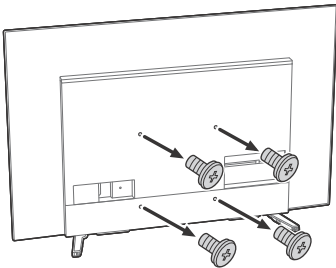

### Hinweis

- Achten Sie darauf, die entfernten Schrauben aufzubewahren und wiederzuverwenden, wenn Sie die Wandhalterung am Fernsehgerät befestigen (nur SU-WL850). Halten Sie die Schrauben von kleinen Kindern fern.

## Lösen Sie den Tischständer vom Fernsehgerät

### 1 Entfernen Sie immer nur eine Seite des Tischständers auf einmal. Halten Sie den Tischständer mit beiden Händen fest, während die anderen Personen das Fernsehgerät anheben.

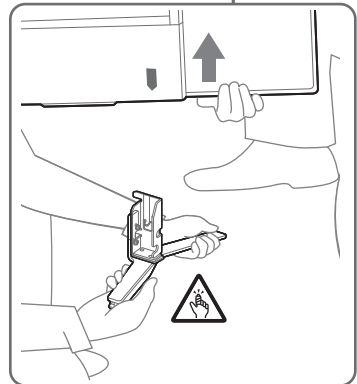
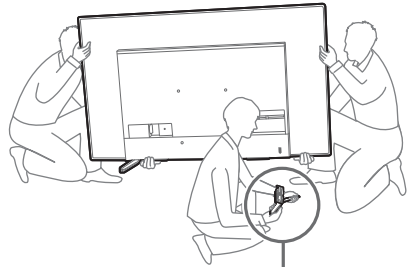

### 2 Wiederholen Sie den vorherigen Schritt und entfernen Sie die andere Seite des Tischständers.

### Hinweis

- Zum Lösen des Tischständers sind drei oder mehr Personen erforderlich.
- Wenden Sie beim Lösen des Tischständers vom Fernsehgerät keine großen Kräfte an, andernfalls kann das Fernsehgerät herunterfallen und Verletzungen oder Schäden am Fernsehgerät verursachen.
- Gehen Sie bei der Handhabung des Tischständers vorsichtig vor, um das Fernsehgerät nicht zu beschädigen.
- Seien Sie vorsichtig, wenn Sie das Fernsehgerät anheben, da der Tischständer beim Abnehmen umkippen und Verletzungen verursachen kann.
- Achten Sie immer darauf, wenn Sie den Tischständer vom Fernsehgerät abnehmen, damit er nicht umkippt und die Oberfläche, auf der der Fernseher steht, beschädigt wird.

# Störungsbehebung

Zur allgemeinen Störungsbehebung bei Fehlern wie Schwarzbild, kein Ton, eingefrorenes Bild, Fernsehgerät reagiert nicht oder Netzwerk verloren führen Sie die folgenden Schritte aus.

- 1 Starten Sie Ihr Fernsehgerät neu, indem Sie die Netztaste auf der Fernbedienung etwa fünf Sekunden lang drücken. Das Fernsehgerät wird neu gestartet. Wenn das Fernsehgerät nicht wiederhergestellt wird, ziehen Sie das Netzkabel. Drücken Sie dann die Netztaste am Fernsehgerät und lassen Sie sie los. Warten Sie zwei Minuten und schließen Sie das Netzkabel an.
- 2 Schlagen Sie im Hilfe-Menü nach, indem Sie auf der Fernbedienung die Taste **HELP** drücken.
- 3 Verbinden Sie Ihr Fernsehgerät mit dem Internet, und führen Sie ein Softwareupdate durch. Sony empfiehlt, die Software des Fernsehgeräts zu aktualisieren. Softwareupdates verbessern die Leistung oder fügen neue Funktionen hinzu.
- 4 Besuchen Sie die Sony-Supportwebsite (Informationen finden Sie am Ende dieser Anleitung).

**Wenn Sie das Fernsehgerät anschließen, lässt es sich unter Umständen nicht sofort wieder durch Drücken der Ein-/Ausschalttaste auf der Fernbedienung oder am Fernsehgerät einschalten.**

Es dauert eine Weile, das System zu initialisieren. Warten Sie ungefähr eine Minute und versuchen Sie es dann erneut.

**Die Fernbedienung funktioniert nicht.**

- Tauschen Sie die Batterien aus.

**Das Passwort für die Kindersicherung wurde vergessen.**

- Geben Sie 9999 als PIN ein, und geben Sie dann die neue PIN ein.

**Während des Fernsehens mit dem Fernsehgerät wird der Bildschirm dunkler.**

- Wenn das gesamte Bild oder ein Teil des Bildes statisch bleibt, wird die Bildschirmhelligkeit allmählich reduziert, um Bildeinbrennen zu verhindern. Dies ist keine Störung des Fernsehgeräts.

**Sie sorgen sich wegen Bildeinbrennen.**

Wenn dasselbe Bild wiederholt oder für längere Zeit angezeigt wird, kann es zu Bildeinbrennen kommen. Um das Bildeinbrennen zu reduzieren, empfehlen wir Ihnen, das Fernsehgerät normal auszuschalten, indem Sie die Netztaste auf der Fernbedienung oder am Fernsehgerät drücken.

**Hinweis**

- Führen Sie die Panelaktualisierung nur manuell durch, wenn das Bildeinbrennen besonders auffällig ist. Es wird empfohlen, sie nur einmal jährlich durchzuführen. Vermeiden Sie es, sie öfter als einmal jährlich durchzuführen, da dies die Lebensdauer des Bildschirm-Panels verkürzen kann.
- Bilder mit Uhren, Logos und hellen Farben (einschließlich Weiß) führen leicht zu Bildeinbrennen. Vermeiden Sie das längere Anzeigen dieser Bilder, da es anderenfalls zu Bildeinbrennen kommen kann.

**Eine weiße Linie erscheint auf dem Bildschirm.**

- Die Panelaktualisierung wird automatisch ausgeführt, wenn das Fernsehgerät über lange Zeit verwendet wurde, um das Bildeinbrennen zu reduzieren. Die Panelaktualisierung beginnt nach dem Ausschalten des Fernsehgeräts und dauert etwa eine Stunde lang. Während der Panelaktualisierung kann eine weiße Linie auf dem Bildschirm erscheinen. Dies ist keine Störung des Fernsehgeräts.

**Die Meldung [Panelaktualisierung konnte nicht abgeschlossen werden...] wird angezeigt.**

Wenn während der Panelaktualisierung i) das Fernsehgerät eingeschaltet wird, ii) das Netzkabel gezogen wird oder iii) die Raumtemperatur außerhalb des Bereichs zwischen 10 °C und 40 °C liegt, wird die Panelaktualisierung nicht abgeschlossen. Bitte vermeiden Sie die oben genannten drei Bedingungen während der Panelaktualisierung.

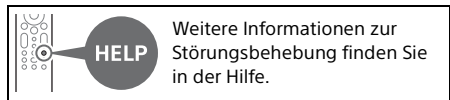



# Technische Daten

## System

Bildschirmsystem: OLED (Organic Light Emitting Diode)-Panel

Fernsehnorm: Abhängig von Landes-/Bereichsauswahl/Fernsehgerätemodell

Analog: B/G, D/K, I

Digital: DVB-T/DVB-C/DVB-T2\*1

Satellit\*1: DVB-S/DVB-S2

Farbsystem: PAL/SECAM/NTSC3.58 (nur Video)/NTSC4.43 (nur Video)

Kanalbereich: Abhängig von Landes-/Bereichsauswahl/Fernsehgerätemodell

Analog: UHF/VHF/Kabel

Digital: UHF/VHF/Kabel

Satellit\*1: IF Frequenz 950-2.150 MHz

Tonausgänge: 10 W + 10 W + 5 W + 5 W

Wireless-Technologie

Protokoll IEEE 802.11a/b/g/n/ac

Bluetooth® Version 4.2

Frequenzbänder

Frequenzbereich	Ausgangsleistung
WLAN (TV)	
2.400-2.483,5 MHz	< 20,0 dBm
5.150-5.250 MHz	< 23,0 dBm
5.250-5.350 MHz	< 20,0 dBm
5.470-5.725 MHz	< 20,0 dBm
5.725-5.850 MHz	< 13,9 dBm
Bluetooth® (TV)	
2.400-2.483,5 MHz	< 10,0 dBm
Bluetooth® (Fernbedienung)	
2.400-2.483,5 MHz	< 10,0 dBm

## Eingangs-/Ausgangsbuchsen

Antenne/Kabel

75 Ohm, externer Anschluss für VHF/UHF

Satellitenantenne\*1

Buchsenverbindung vom Typ F, 75 Ohm.

DiSEqC 1.0, LNB 13 V/18 V & 22 kHz Ton,

Einkabelsystem EN50494.

↔/↔ AV IN

Video/Audio-Eingang (Miniklinke)

HDMI IN 1/2/3/4 (unterstützen 4K-Auflösung, HDCP 2.3-kompatibel)

Video:

4096 × 2160p (50, 60 Hz)\*2\*3, 4096 × 2160p (24 Hz)\*2, 3840 × 2160p (50, 60 Hz)\*3, 3840 × 2160p (24, 25, 30 Hz), 1080p (30, 50, 60, 100, 120 Hz), 1080/24p, 1080i (50, 60 Hz), 720p (30, 50, 60 Hz), 720/24p, 576p, 480p, Computerformate\*4

Audio:

Im eARC (Enhanced Audio Return Channel)-Modus

Weitere Einzelheiten finden Sie in der Hilfe.

Außer eARC-Modus

5,1-Kanal linear PCM: 32/44,1/48/88,2/96/176,4/192 kHz 16/20/24 Bit, Dolby Audio, Dolby Atmos, DTS

eARC/ARC (Enhanced Audio Return Channel/Audio Return Channel) (nur HDMI IN 3)\*5

Im eARC-Modus

Weitere Einzelheiten finden Sie in der Hilfe.

Im ARC-Modus

Zwei Kanäle, lineares PCM: 48 kHz 16 Bit, Dolby Audio, Dolby Atmos, DTS

↻ DIGITAL AUDIO OUT (OPTICAL)

Optische Digitalbuchse (zwei Kanäle, lineares PCM: 48 kHz 16 Bit, Dolby Audio, DTS)

🎧 (Stereo-Minibuchse)

Kopfhörer

🔌 1, 🔌 2, 🔌 3 (HDD REC)\*6

USB-Geräteanschluss (🔌 3 USB-HDD-Gerät für REC-Funktion)

USB-Anschluss 1 und 2 unterstützen

High-Speed-USB (USB 2.0)

Der USB-Anschluss 3 unterstützt

SuperSpeed-USB (USB 3.1 Gen 1)



Einschub CAM (Zugangskontrollmodul)

📶 LAN

10BASE-T/100BASE-TX-Anschluss (Je nach Betriebsumgebung des Netzwerks kann die Verbindungsgeschwindigkeit variieren. Kommunikationsrate und Kommunikationsqualität können nicht garantiert werden.)

## Stromversorgung, Produktdatenblatt und anderes

Stromversorgung

220 V bis 240 V Wechselspannung, 50 Hz

## Energieeffizienzklasse

KD-65A8 / KD-65A89 / KD-65A87 / KD-65A85:  
A  
KD-55A8 / KD-55A89 / KD-55A87 / KD-55A85:  
B

## Bildschirmgröße (Diagonale) (Ca.)

KD-65A8 / KD-65A89 / KD-65A87 / KD-65A85:  
163,9 cm / 65 Zoll  
KD-55A8 / KD-55A89 / KD-55A87 / KD-55A85:  
138,8 cm / 55 Zoll

## Leistungsaufnahme

Im [Standard]-Modus  
KD-65A8 / KD-65A89 / KD-65A87 /  
KD-65A85: 161 W  
KD-55A8 / KD-55A89 / KD-55A87 /  
KD-55A85: 131 W

Im [Brillant]-Modus  
KD-65A8 / KD-65A89 / KD-65A87 /  
KD-65A85: 479 W  
KD-55A8 / KD-55A89 / KD-55A87 /  
KD-55A85: 363 W

## Jährlicher Energieverbrauch\*7

KD-65A8 / KD-65A89 / KD-65A87 / KD-65A85:  
223 kWh pro Jahr  
KD-55A8 / KD-55A89 / KD-55A87 / KD-55A85:  
182 kWh pro Jahr

## Stromverbrauch im Standby-Betrieb\*8,9

KD-65A8 / KD-65A89 / KD-65A87 / KD-65A85:  
0,50 W (28 W im Software-/  
EPG-Aktualisierungsmodus)  
KD-55A8 / KD-55A89 / KD-55A87 / KD-55A85:  
0,50 W (33 W im Software-/  
EPG-Aktualisierungsmodus)

## Anzeigeauflösung

3.840 Punkte (horizontal) × 2.160 Zeilen  
(vertikal)

## Ausgangsleistung

USB 1/2  
5 V ---, 500 mA MAX  
USB 3  
5 V ---, 900 mA MAX

## Abmessungen (Ca.) (B × H × T) (cm)

### mit Tischständer

Standardposition:  
KD-65A8: 144,8 × 85,7 × 32,6  
KD-65A89 / KD-65A87 / KD-65A85: 144,8 ×  
86,3 × 29,5  
KD-55A8: 122,7 × 73,3 × 32,6  
KD-55A89 / KD-55A87 / KD-55A85: 122,7 × 73,9  
× 29,5  
Soundbar-Position:  
KD-65A8: 144,8 × 90,8 × 32,3  
KD-55A8: 122,7 × 78,4 × 32,3

### ohne Tischständer

KD-65A8 / KD-65A89 / KD-65A87 / KD-65A85:  
144,8 × 83,6 × 5,2  
KD-55A8 / KD-55A89 / KD-55A87 / KD-55A85:  
122,7 × 71,2 × 5,2

## Gewicht (Ca.) (kg)

### mit Tischständer (ohne Tischständer)

KD-65A8: 23,6 (21,8)  
KD-65A89 / KD-65A87 / KD-65A85: 23,2 (21,8)  
KD-55A8: 18,6 (16,8)  
KD-55A89 / KD-55A87 / KD-55A85: 18,2 (16,8)

## Sonstiges

### Sonderzubehör

Wandhalterung: SU-WL850 / SU-WL450

Betriebstemperatur: 0 °C – 40 °C

Betriebsluftfeuchtigkeit: 10 % – 80 % relative  
Luftfeuchtigkeit (nicht kondensierend)

\*1 Nicht alle Fernsehgeräte verfügen über DVB-T2-  
oder DVB-S/S2-Technologie oder  
Satellitenantennenanschluss.

\*2 Wenn 4096 × 2160p eingegeben wird und  
[Wide-Modus] auf [Normal] eingestellt ist, wird die  
Auflösung als 3840 × 2160p angezeigt. Um 4096 ×  
2160p anzuzeigen, setzen Sie die Einstellung  
[Wide-Modus] auf [Voll 1] oder [Voll 2].

\*3 Um 18 Gbps zu unterstützen, setzen Sie  
[HDMI-SignalfORMAT] auf [Optimiertes Format].

\*4 Weitere Einzelheiten finden Sie in der Online-Hilfe.

\*5 Schließen Sie Ihr Audiosystem an HDMI IN 3 an, um  
den Fernsehern an Ihr Audiosystem weiterzuleiten.

\*6 Nur in bestimmten Regionen/Ländern bzw. für  
bestimmte Fernsehmodelle.

\*7 Der Energieverbrauch in kWh pro Jahr wurde  
basierend auf der Leistungsaufnahme des  
Fernsehgeräts bei einer Betriebsdauer von 4  
Stunden täglich an 365 Tagen berechnet. Der  
tatsächliche Energieverbrauch hängt von der  
Verwendung des Fernsehgeräts ab.

\*8 Der Stromverbrauch im Standby-Betrieb wird  
erreicht, nachdem das Fernsehgerät die  
notwendigen internen Prozesse abgeschlossen hat.

\*9 Die Standby-Leistung steigt, wenn der Fernseher  
mit dem Netzwerk verbunden ist.

### Hinweis

- Die Verfügbarkeit des optionalen Zubehörs hängt  
vom Land/der Region/dem Fernsehmodell/der  
Lagerhaltung ab.
- Änderungen, die dem technischen Fortschritt dienen,  
bleiben vorbehalten.
- Für die Nutzung des Google Assistant können  
Abonnements für Dienste und Anwendungen  
erforderlich sein, und es können zusätzliche  
Bedingungen, Bedingungen und/oder Gebühren  
gelten.

## Hinweise zu Funktionen für digitale Sender

- Digitalfernsehen (terrestrisches DVB-T, Satellit und Kabel), interaktive Dienste und Netzwerkfunktionen sind möglicherweise nicht in allen Ländern oder Regionen verfügbar. Einige Funktionen sind möglicherweise bei einigen Anbietern und in manchen Netzwerkumgebungen nicht aktiviert oder funktionieren evtl. nicht ordnungsgemäß. Einige TV-Dienstleister verlangen u. U. eine Gebühr für ihre Dienste.
- Dieses Fernsehgerät unterstützt Digitalrundfunk mit MPEG-2-, H.264/MPEG-4 AVC- und H.265/HEVC-Codecs. Eine Kompatibilität mit allen Betreibern/ Dienstsignalen, die sich im Laufe der Zeit ändern können, kann jedoch nicht garantiert werden.

- TUXERA ist ein eingetragenes Markenzeichen der Tuxera Inc. in den USA und in anderen Ländern.
- Alle anderen Marken befinden sich im Besitz ihrer jeweiligen Eigentümer.

## Information zu Warenzeichen

- Die Begriffe HDMI und HDMI High-Definition Multimedia Interface sowie das HDMI- Logo sind Marken oder eingetragene Marken von HDMI Licensing Administrator, Inc. in den Vereinigten Staaten und anderen Ländern.
- Dolby, Dolby Vision, Dolby Atmos, Dolby Audio und das Doppel-D-Symbol sind Warenzeichen von Dolby Laboratories. In Lizenz von Dolby Laboratories gefertigt. Vertrauliche unveröffentlichte Werke. Copyright © 2012-2018 Dolby Laboratories. Alle Rechte vorbehalten.
- Gracenote, das Gracenote-Logo und der Schriftzug sowie das Logo „Powered by Gracenote“ sind eingetragene Marken oder Marken von Gracenote, Inc. in den Vereinigten Staaten und/oder anderen Ländern.
- Google, Google Play, Chromecast, YouTube, Android TV und andere verwandte Marken und Logos sind Marken von Google LLC.
- Die DTS-Patente finden Sie unter <http://patents.dts.com>. Hergestellt unter Lizenz von DTS, Inc. DTS, das Symbol sowie DTS und das Symbol zusammen, und Digital Surround sind eingetragene Marken oder Marken von DTS, Inc. in den Vereinigten Staaten und/oder anderen Ländern. © DTS, Inc. Alle Rechte vorbehalten.
- Netflix ist eine eingetragene Marke von Netflix, Inc.
- DiSEqC™ ist ein Markenzeichen der EUTELSAT. Dieses Fernsehgerät unterstützt DiSEqC 1.0. Dieses Fernsehgerät eignet sich nicht zum Steuern von Motorantennen.

# Sobre os manuais

Este televisor vem com os seguintes manuais. Guarde os manuais para futuras consultas.

## Guia de Configuração

- Instalação e configuração do televisor.

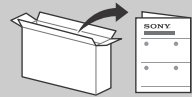

## Guia de referência (este manual) / Documentação de segurança

- Informações de segurança, telecomando, resolução de problemas, instalação em parede, características técnicas, etc.



## Guia de ajuda (Manual no ecrã)

- Definições, funções de Android TV, ligação à Internet, resolução de problemas, etc.
- Para abri-lo, prima o botão **HELP** no telecomando e selecione Guia de ajuda.



- Pode consultar o Guia de ajuda com o seu smartphone.



[https://rd1.sony.net/help/tv/haep1/h\\_aep/](https://rd1.sony.net/help/tv/haep1/h_aep/)

**IMPORTANTE - Leia o Contrato de Licença de Software do Utilizador Final antes de utilizar o seu produto Sony.** Utilizar o produto indica sua aceitação do Contrato de Licença de Software do Utilizador Final. O contrato de licença de software entre o utilizador e a Sony está disponível online no website da Sony (<http://www.sony.net/tv-software-licenses/>) ou no ecrã do seu produto. Vá a [Definições] → [Preferências do dispositivo] → [Acerca de] → [Informações legais] → [Avisos e licenças].

## Informações de segurança

### Instalação/Programação

Instale e utilize o televisor conforme as instruções abaixo para evitar todo o risco de incêndio, choque elétrico ou avaria e/ou feridas.

#### Instalação

- O televisor deve ser instalado perto de uma tomada de corrente elétrica facilmente acessível.
- Coloque o televisor numa superfície nivelada e estável, para evitar que caia e provoque ferimentos pessoais ou danos no produto.
- Instale o televisor num local onde não possa ser puxado, empurrado ou derrubado.
- Instale o televisor de forma a que o Suporte de mesa do televisor não fique de fora do suporte do televisor (não fornecido). Se o Suporte de mesa ficar de fora do suporte do televisor, poderá levar a que o aparelho caia e provoque ferimentos pessoais ou danos no televisor.

#### Nota

- Antes de utilizar o televisor, por favor leia "Informações de segurança".
- Leia a documentação de segurança fornecida para obter informações de segurança adicionais.
- As imagens e ilustrações utilizadas no Guia de configuração e neste manual destinam-se a ser utilizadas apenas como referência e podem ser diferentes do produto real.

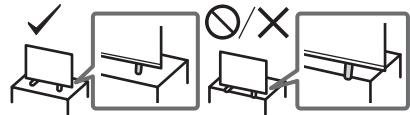

### Localização da etiqueta de identificação

As etiquetas com o N.º de Modelo, a Data de Fabrico (ano/mês) e a classificação de Alimentação encontram-se na parte traseira do televisor ou na embalagem.

## AVISO IMPORTANTE

### Aviso para Equipamento de Rádio

A Sony Corporation declara que os tipos de equipamento de rádio KD-65A8, KD-65A89, KD-65A87, KD-65A85, KD-55A8, KD-55A89, KD-55A87, KD-55A85 estão em conformidade com a Diretiva 2014/53/UE. O texto integral da declaração de conformidade está disponível no seguinte endereço de Internet: <http://www.compliance.sony.eu/>

Nota para os clientes: as seguintes informações apenas se aplicam a equipamento comercializado em países que aplicam as diretivas da UE.

No que diz respeito a este equipamento de rádio, as seguintes restrições relativas à colocação em serviço ou dos requisitos de autorização de utilização aplicam-se em AT, BE, HR, CY, CZ, DK, EE, FI, FR, DE, EL, HU, IE, IT, LV, LT, LU, MT, NL, PL, PT, SK, SI, ES, SE, UK, IS, LI, NO, CH, BG, RO, TR, AL, BA, MK, MD, RS, ME, Kosovo : a banda 5.150 - 5.350 MHz está restringida apenas a operações no interior.

#### Transporte

- Antes de transportar o televisor, desligue todos os cabos.
- São necessárias duas ou mais pessoas para transportar um televisor de tamanho grande.
- Ao transportar manualmente o televisor, segure-o conforme é apresentado abaixo. Não exerça pressão sobre o painel e a estrutura em volta do ecrã.

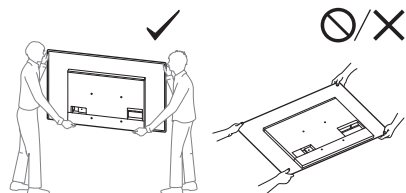

- Ao manusear ou instalar o televisor, não deite o televisor.

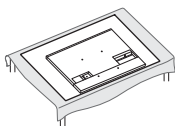

- Não exponha o televisor a choques ou vibrações excessivas durante o transporte.
- Se tiver que transportar o televisor ou levá-lo para reparações, utilize a caixa e os materiais de embalagem originais.

### Prevenir quedas

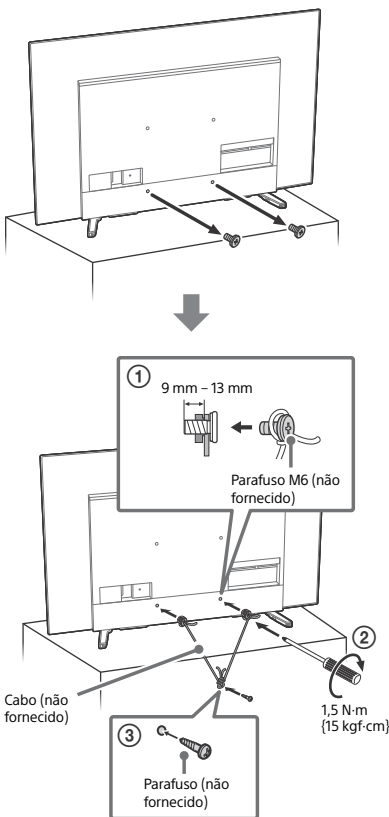

## Proteção do ecrã do televisor (Televisor OLED)

### Precauções para proteger o ecrã de danos

#### Retenção de imagem

Os televisores OLED são suscetíveis à retenção de imagem (burn-in) devido às características dos materiais utilizados. A retenção de imagem poderá ocorrer se forem apresentadas imagens no mesmo local do ecrã repetidamente ou durante longos períodos de tempo. Isto não é uma avaria do televisor. Evite apresentar imagens que possam causar retenção de imagem.

#### Seguem-se exemplos de imagens que poderão causar retenção de imagem:

- Conteúdo com barras pretas tanto na parte superior como inferior e/ou no lado esquerdo e direito do ecrã. (por exemplo, panorâmico, ecrã 4:3, definição standard)
- Imagens estáticas como fotografias.
- Videojogos que possam ter conteúdo estático em alguma parte do ecrã.
- Menus no ecrã, guia de programação, logótipos de canal, etc.
- Conteúdo estático de aplicações.
- Vistos no ecrã, como os que são utilizados nas notícias e manchetes.

#### Para reduzir o risco de retenção de imagem:

- A Sony recomenda que desligue o Televisor normalmente premindo o botão de desligar no Telecomando ou no Televisor.
- Preencha o ecrã alterando [Modo expandido] para eliminar as barras pretas. Seleccione [Modo expandido] em vez de [Normal].
- Desligue o OSD (On Screen Display) carregando no botão / desligue os menus de equipamento ligado. Para mais informações, consulte os manuais de instruções do equipamento ligado.
- Evite apresentar imagens estáticas de cores brilhantes (incluindo branco), relógios ou logótipos em qualquer parte do ecrã.
- Ajuste as definições de imagem com base nas condições ambiente. A Imagem Standard é recomendada para utilização em casa e durante a visualização de conteúdo que apresenta muitas vezes logótipos das estações, etc.

O televisor tem as seguintes funcionalidades para ajudar a reduzir/prevenir a retenção de imagem.

#### Atualização do painel

Uma notificação para executar uma atualização do painel aparecerá após o televisor estar a ser utilizado durante longos períodos de tempo. Recomendamos que execute uma atualização do painel quando receber esta notificação. Uma atualização do painel irá ajustar a uniformidade do painel. A atualização do painel também pode ser executada manualmente e apenas deverá ser usada quando a retenção de imagem for muito visível.

Atenção:

- A função de atualização do painel poderá afetar o painel. Como referência, execute a atualização do painel apenas uma vez por ano, não a execute mais do que uma vez por ano, pois poderá afetar o tempo de vida útil de utilização do painel.
- A atualização do painel demora cerca de uma hora para completar.
- Poderá ser apresentada uma linha branca no ecrã durante a atualização do painel, isto não é uma avaria do televisor.
- A atualização do painel apenas funcionará quando a temperatura ambiente estiver entre os 10 °C e os 40 °C.

#### Ajuste de pixel

Move automaticamente a imagem no ecrã para prevenir retenção de imagem.

#### Outras funcionalidades

O brilho do ecrã é reduzido automaticamente quando apresenta imagens paradas, relógios, cores brilhantes ou logótipos, etc.

# Telecomando e Televisor

A forma, localização, disponibilidade e função dos botões do telecomando pode variar, dependendo da região/país/modelo de televisor.

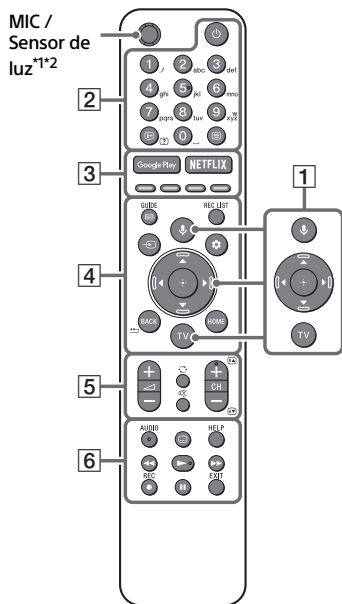

**1** **🗣️ (Microfone):** Utilize o Assistente Google\*<sup>3</sup>\*<sup>4</sup> ou a Pesquisa por voz\*<sup>4</sup>. Para sugestões sobre como controlar o seu televisor, prima o botão **🗣️** (Microfone) e fale a frase "sugestões de voz".\*<sup>3</sup>

**▲/▼/◀/▶/⊕:** Menu de navegação e seleção no ecrã.

**TV:** Apresenta a lista de canais de TV ou muda para entrada.

**2** **🔌 (Televisor em modo de espera) (standby)**

**Botões numéricos**

**ℹ️/? (Revelação de Informação/ Teletexto):** Apresentar informações.

**☰ (Teletexto):** Apresentar informações de teletexto.

**3** **Google Play / NETFLIX\*<sup>3</sup> / Botões coloridos**

**4** **GUIDE/☰:** Apresenta o guia de programas digital de TV ou o TV box de cabo\*<sup>3</sup>\*<sup>5</sup>.

**REC LIST:** Apresenta a lista Rec do USB HDD/DVR\*<sup>5</sup>.

**➔ (Seleção de entrada):** Apresenta e seleciona a fonte de entrada, etc.

**⚙️ (Definições Rápidas):** Apresenta as Definições Rápidas.

**BACK/⏪**

**HOME**

**5** **↔ +/- (Volume)**

**⏭️ (Saltar)**

**⊗ (Sem som)\*<sup>6</sup>**

**CH +/-/⏮/⏭:** Seleciona o canal ou a página seguinte (⏮) / anterior (⏭).

**6** **AUDIO:** Seleccione o som da fonte multilingue ou som duplo (dependendo da fonte do programa).

**☰ (Configurar legendas)**

**HELP:** Apresentar menu de Ajuda.

**◀/▶/▶▶/||**

**● REC:** Grave o programa em visualização atualmente em USB HDD/DVR\*<sup>5</sup>.

**EXIT**

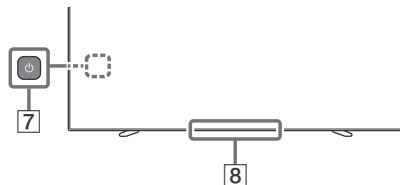

**7** **🔌 (Alimentação)**

**8** **Sensor do telecomando / Sensor de luz / LED**

\*1 A luz de fundo do telecomando acenderá quando o sensor de luz detetar que a luz ambiente está baixa. A iluminação automática da luz de fundo pode ser desligada.

\*2 Apenas nos modelos RMF-TX611E. Para ver o número do modelo do telecomando, abra a tampa do telecomando e veja a etiqueta no telecomando.

\*3 Apenas em determinadas regiões/países/modelos de televisor/idiomas.

\*4 O Assistente Google ou a pesquisa por voz requer uma ligação à Internet.

\*5 [Configuração da TV box de cabo] é necessária a configuração.

\*6 O atalho de acessibilidade fica disponível ao manter **⊗** (Sem som) premido.

**HELP** Para mais informações, consulte o Guia de ajuda.

- Só técnicos de assistência qualificados devem realizar as instalações de Suporte de parede.
- Por razões de segurança, recomendamos fortemente que utilize acessórios da Sony, a incluir:
  - Suporte de parede SU-WL850
  - Suporte de parede SU-WL450

## Instalar o televisor na parede

### Utilizar o Suporte de parede opcional (SU-WL850 ou SU-WL450)\* (não fornecido)

#### Para os clientes:

Para proteção do produto e por razões de segurança, a Sony recomenda vivamente que a instalação do seu televisor seja efetuada por agentes Sony ou contratantes licenciados. Não tente instalá-lo por si próprio.

#### Para os agentes e contratantes da Sony:

Preste total atenção às medidas de segurança durante a instalação, manutenção periódica e análise deste produto.

#### Informações de instalação do Suporte de parede

Este manual de instruções do televisor fornece apenas os passos para preparar o televisor para a instalação na parede antes deste ser instalado na parede. Para obter instruções sobre a instalação do Suporte de parede, veja a Informação de Instalação (Suporte de parede) na página do produto para o modelo do seu televisor.

<https://www.sony.eu/support>

#### Preparação para a instalação na parede

- Prepare o televisor para o Suporte de parede antes de efetuar as ligações com o cabo.
- Siga o guia de instruções fornecido com o Suporte de parede para o seu modelo. É necessária uma formação técnica adequada para instalar este televisor, especialmente para determinar a resistência da parede para suportar o peso do televisor.
- Certifique-se de que a instalação deste produto na parede é efetuada por agentes Sony ou por contratantes licenciados e preste atenção às medidas de segurança durante a instalação. A Sony não se responsabiliza por quaisquer danos ou ferimentos causados pela utilização indevida ou instalação incorreta.
- Os parafusos para o Suporte de parede não são fornecidos (apenas nos modelos SU-WL450).

- Certifique-se de que utiliza os parafusos fornecidos com o televisor quando instalar o suporte de parede no televisor (apenas nos modelos SU-WL850). Certifique-se de que utiliza os parafusos fornecidos com o Suporte de parede quando instalar o Suporte de parede no televisor (exceto para SU-WL850). Os parafusos fornecidos têm a dimensão indicada pela ilustração quando medidos a partir da superfície de fixação do Suporte de parede.

O diâmetro e o comprimento dos parafusos são diferentes dependendo do modelo de Suporte para montagem na parede. A utilização de parafusos diferentes dos fornecidos pode provocar avarias internas no televisor ou fazer com que caia, etc.

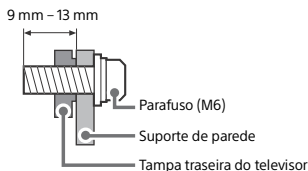

- Certifique-se de que armazena os parafusos não utilizados e o Suporte de mesa num local seguro até estar pronto para prender o Suporte de mesa. Mantenha os parafusos fora do alcance de crianças pequenas.
- \* Apenas em determinadas regiões/países/modelos de televisor.

## Instalar o Televisor na parede removendo-o da caixa

- 1 Retire a almofada central.

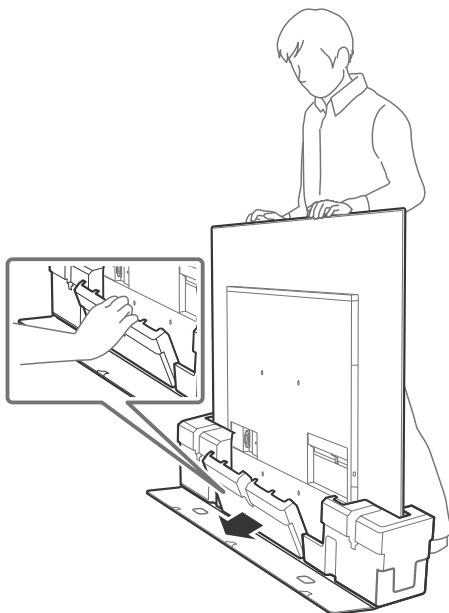

- 2 Retire os parafusos da parte de trás do televisor.

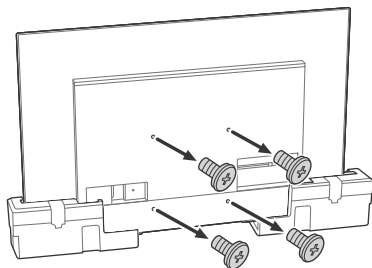

### Nota

- Certifique-se de que guarda os parafusos retirados e volta a usá-los quando instalar o Suporte de parede no televisor (apenas nos modelos SU-WL850). Mantenha os parafusos fora do alcance de crianças pequenas.

## Instalar o Televisor na parede removendo-o do Suporte de fixação para mesas

Retire os parafusos da parte de trás do televisor.

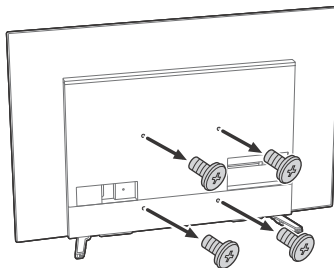

### Nota

- Certifique-se de que guarda os parafusos retirados e volta a usá-los quando instalar o Suporte de parede no televisor (apenas nos modelos SU-WL850). Mantenha os parafusos fora do alcance de crianças pequenas.



## Separar o Suporte de mesa do televisor

- 1 Remova um lado do Suporte de Mesa do Televisor de cada vez. Firmemente segure no Suporte de Mesa do Televisor com ambas as mãos enquanto outra pessoa levanta o televisor.

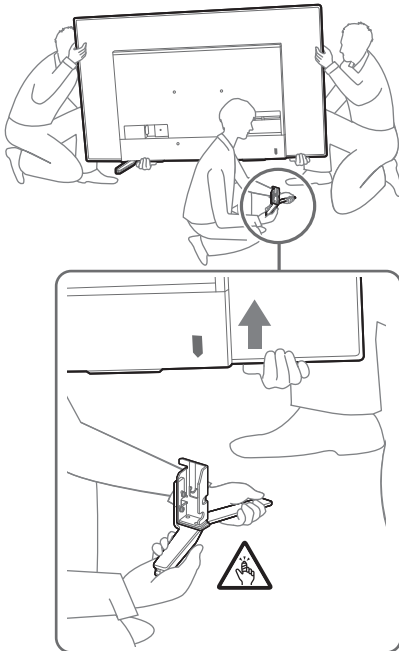

- 2 Repita o passo anterior e remova o outro lado do Suporte de Mesa do Televisor.

### Nota

- Três ou mais pessoas são necessárias para desencaixar o Suporte de Mesa do televisor.
- Tenha cuidado para não exercer demasiada força enquanto desencaixa o Suporte De Mesa do Televisor, pois pode causar a queda do televisor e resultar em ferimentos pessoais ou danos físicos ao televisor.
- Tenha cuidado quando manuseia o Suporte de Mesa do Televisor para prevenir danos ao televisor.
- Tenha cuidado ao levantar o televisor, pois o Suporte de Mesa do Televisor é desencaixado, o Suporte de Mesa do Televisor pode cair e provocar ferimentos pessoais.
- Tenha cuidado ao remover o Suporte de Mesa do Televisor para evitar que caia e danifique a superfície onde se encontra o televisor.

## Resolução de problemas

Resolução de problemas geral de questões como: ecrã preto, sem som, imagem bloqueada, o televisor não responde ou se perdeu a rede, realize os passos seguintes.

- 1 Reinicie o seu televisor premindo o botão de alimentação no telecomando durante cerca de cinco segundos. O televisor vai reinicia. Tente desligar o cabo de alimentação se o televisor não recuperar. Logo, prima o botão de alimentação no televisor e solte-o. Espere dois minutos e ligue o cabo de alimentação.
- 2 Consulte o menu Ajuda carregando em **HELP** no telecomando.
- 3 Ligue o televisor à Internet e realize uma atualização de software. A Sony recomenda-o a manter o software do seu televisor atualizado. As atualizações de software proporcionam novas funcionalidades e melhoram o desempenho.
- 4 Visite o website de suporte da Sony (informações fornecidas no final deste manual).

**Quando liga o televisor, o televisor pode demorar algum tempo a ligar mesmo que carregue no botão de alimentação no telecomando ou no televisor.**

Demora algum tempo para inicializar o sistema. Aguarde cerca de um minuto e, em seguida, volte a operar.

**O telecomando não funciona.**

- Substitua as pilhas.

**Esqueceu a palavra-passe do bloqueio parental.**

- Digite 9999 para o PIN e, em seguida, digite o novo PIN.

**O ecrã fica mais escuro enquanto vê televisão.**

- Se a imagem completa ou parte da imagem se mantiver parada, o brilho do ecrã será gradualmente reduzido para prevenir retenção de imagem. Isto não é uma avaria do televisor.

## Tem preocupações sobre a retenção de imagem.

Se a mesma imagem for apresentada repetidamente ou durante um longo período de tempo, poderá ocorrer retenção de imagem. Para reduzir a retenção de imagem, recomendamos que desligue o Televisor normalmente premindo o botão de desligar no telecomando ou no Televisor.

### Nota

- Execute a atualização do painel manualmente apenas quando a retenção de imagem for particularmente visível. Como referência, execute-a apenas uma vez por ano. Evite executá-la mais do que uma vez por ano, uma vez que poderá afetar o tempo de vida útil de utilização do painel.
- Imagens que incluam relógios, logótipos e cores brilhantes (incluindo branco) causam facilmente retenção de imagem. Evite apresentar estes tipos de imagens durante longos períodos de tempo, caso contrário poderá ocorrer retenção de imagem.

### É apresentada uma linha branca no ecrã.

- A atualização do painel é executada automaticamente após o televisor ter sido utilizado durante longos períodos de tempo para reduzir a retenção de imagem. A atualização do painel inicia após o televisor ser desligado e demora cerca de uma hora para completar. Poderá ser apresentada uma linha branca no ecrã durante a atualização do painel. Isto não é uma avaria do televisor.

### É apresentada a mensagem [A atualização do painel não foi concluída...].

Quando i) o televisor for ligado, ii) o cabo de alimentação CA for desligado ou iii) a temperatura ambiente saia do intervalo de 10 °C a 40 °C durante a atualização do painel, a atualização do Painel não será completada. Por favor evite as três condições acima durante a atualização do Painel.



Para mais informações sobre a resolução de problemas, consulte o Guia de ajuda.

## Características técnicas

### Sistema

Sistema do ecrã: Painel OLED (Organic Light Emitting Diode)

Sistema de televisão: Dependendo do país/ área/modelos de televisor

Analogico: B/G, D/K, I

Digital: DVB-T/DVB-C/DVB-T2\*1

Satélite\*1: DVB-S/DVB-S2

Sistema de Cor: PAL/SECAM/NTSC3.58 (apenas vídeo)/NTSC4.43 (apenas vídeo)

Cobertura de canais: Dependendo do país/ área/modelos de televisor

Analogico: UHF/VHF/Cabo

Digital: UHF/VHF/Cabo

Satélite\*1: Frequência IF 950-2.150 MHz

Saída de som: 10 W + 10 W + 5 W + 5 W

Tecnologia sem fios

Protocolo IEEE 802.11a/b/g/n/ac

Bluetooth® Versão 4.2

Banda de frequência(s)

Gama de frequência	Potência de saída
LAN sem fios (Televisor)	
2.400-2.483,5 MHz	< 20,0 dBm
5.150-5.250 MHz	< 23,0 dBm
5.250-5.350 MHz	< 20,0 dBm
5.470-5.725 MHz	< 20,0 dBm
5.725-5.850 MHz	< 13,9 dBm
Bluetooth® (Televisor)	
2.400-2.483,5 MHz	< 10,0 dBm
Bluetooth® (Telecomando)	
2.400-2.483,5 MHz	< 10,0 dBm

### Tomadas de Entrada/Saída

Antena (aérea)/cabo

Terminal externo de 75 ohm para VHF/UHF

Antena de satélite\*1

Conector de tipo F fêmea, 75 ohm.

DiSEqC 1.0, LNB 13 V/18 V & tom 22 kHz,

Distribuição por um Cabo EN50494.

AV IN

Entrada de vídeo/áudio (mini-tomada)

HDMI IN 1/2/3/4 (suporta resolução 4K, HDCP 2.3-compatível)

Vídeo:

4096 × 2160p (50, 60 Hz)\*2\*3, 4096 × 2160p (24 Hz)\*2, 3840 × 2160p (50, 60 Hz)\*3, 3840 × 2160p (24, 25, 30 Hz), 1080p (30, 50, 60, 100, 120 Hz), 1080/24p, 1080i (50, 60 Hz), 720p (30, 50, 60 Hz), 720/24p, 576p, 480p, Formatos PC\*4

Áudio:

No modo eARC (Enhanced Audio Return Channel)

Consulte o Guia de Ajuda para mais detalhes.

Exceto no modo eARC

PCM linear do canal 5,1: 32/44,1/48/88,2/96/176,4/192 kHz 16/20/24 bits, Dolby Audio, Dolby Atmos, DTS

eARC/ARC (Enhanced Audio Return Channel/ Audio Return Channel) (Apenas HDMI IN 3)\*5

No modo eARC

Consulte o Guia de Ajuda para mais detalhes.

No modo ARC

PCM linear de dois canais: 48 kHz 16 bits, Dolby Audio, Dolby Atmos, DTS

↻ DIGITAL AUDIO OUT (OPTICAL)

Tomada digital ótica (PCM linear de dois canais: 48 kHz 16 bits, Dolby Audio, DTS)

🎧 (Mini-tomada estéreo)

Auscultador

🔌 1, 🔌 2, 🔌 3 (HDD REC)\*6

Porta do dispositivo USB (🔌 3 dispositivo USB HDD para a funcionalidade REC)

As portas USB 1 e 2 suportam High Speed USB (USB 2.0)

A porta USB 3 suporta Super Speed USB (USB 3.1 Gen 1)



Ranhura CAM (Módulo de Acesso Condicional)

📶 LAN

Conector 10BASE-T/100BASE-TX (Dependendo do ambiente de operação da rede, a velocidade de ligação pode variar. A taxa de comunicação e qualidade de comunicação não são garantidas.)

## Alimentação, Ficha de Produto e outros

Requisitos de energia

220 V – 240 V CA, 50 Hz

Classe de eficiência energética

KD-65A8 / KD-65A89 / KD-65A87 / KD-65A85:

A

KD-55A8 / KD-55A89 / KD-55A87 / KD-55A85:

B

Dimensões do ecrã (medido diagonalmente) (Aprox.)

KD-65A8 / KD-65A89 / KD-65A87 / KD-65A85:

163,9 cm / 65 polegadas

KD-55A8 / KD-55A89 / KD-55A87 / KD-55A85:

138,8 cm / 55 polegadas

Consumo de energia

No modo [Standard]

KD-65A8 / KD-65A89 / KD-65A87 /

KD-65A85: 161 W

KD-55A8 / KD-55A89 / KD-55A87 /

KD-55A85: 131 W

No modo [Vívido]

KD-65A8 / KD-65A89 / KD-65A87 /

KD-65A85: 479 W

KD-55A8 / KD-55A89 / KD-55A87 /

KD-55A85: 363 W

Consumo anual de energia\*7

KD-65A8 / KD-65A89 / KD-65A87 / KD-65A85:

223 kWh por ano

KD-55A8 / KD-55A89 / KD-55A87 / KD-55A85:

182 kWh por ano

Consumo de energia no modo de espera

(standby)\*8\*9

KD-65A8 / KD-65A89 / KD-65A87 / KD-65A85:

0,50 W (28 W no modo de atualização do

EPG/software)

KD-55A8 / KD-55A89 / KD-55A87 / KD-55A85:

0,50 W (33 W no modo de atualização do EPG/ software)

Resolução do ecrã

3.840 pontos (horizontal) × 2.160 linhas (vertical)

Potência nominal

USB 1/2

5 V  $\overline{=}$ , 500 mA MÁX

USB 3

5 V  $\overline{=}$ , 900 mA MÁX

## Dimensões (Aprox.) (larg. × alt. × prof.) (cm)

com suporte de fixação para mesas

Posição normal:

KD-65A8: 144,8 × 85,7 × 32,6

KD-65A89 / KD-65A87 / KD-65A85: 144,8 × 86,3 × 29,5

KD-55A8: 122,7 × 73,3 × 32,6

KD-55A89 / KD-55A87 / KD-55A85: 122,7 × 73,9 × 29,5

Posição da barra de som:

KD-65A8: 144,8 × 90,8 × 32,3

KD-55A8: 122,7 × 78,4 × 32,3

sem suporte de fixação para mesas

KD-65A8 / KD-65A89 / KD-65A87 / KD-65A85:  
144,8 × 83,6 × 5,2  
KD-55A8 / KD-55A89 / KD-55A87 / KD-55A85:  
122,7 × 71,2 × 5,2

## Peso (Aprox.) (kg)

com suporte de fixação para mesas (sem suporte de fixação para mesas)

KD-65A8: 23,6 (21,8)  
KD-65A89 / KD-65A87 / KD-65A85: 23,2 (21,8)  
KD-55A8: 18,6 (16,8)  
KD-55A89 / KD-55A87 / KD-55A85: 18,2 (16,8)

## Outros

Acessórios opcionais

Suporte de parede: SU-WL850 / SU-WL450

Temperatura de operação: 0 °C – 40 °C

Humidade operacional: 10 % – 80 % HR (não condensada)

\*1 Nem todos os televisores têm tecnologia DVB-T2 ou DVB-S/S2 ou terminal de antena satélite.

\*2 Quando é introduzido 4096 × 2160p e [Modo expandido] é configurado para [Normal], a resolução é mostrada em 3840 × 2160p. Para visualização em 4096 × 2160p, configure [Modo expandido] para [Integral 1] ou [Integral 2].

\*3 Para suportar 18 Gbps, configure [Formato de sinal HDMI] para [Formato avançado].

\*4 Consulte o Guia de ajuda online para mais detalhes.

\*5 Ligue o seu sistema de áudio a HDMI IN 3 para encaminhar o áudio do televisor para o seu sistema de áudio.

\*6 Apenas em determinadas regiões/países/modelos de televisor.

\*7 Consumo de energia em kWh por ano, com base no consumo de energia verificado com o televisor a funcionar 4 horas por dia durante 365 dias. O consumo de energia real irá depender da forma como o televisor é utilizado.

\*8 A energia em modo de espera (standby) especificada é atingida depois de o televisor concluir os processos internos necessários.

\*9 O consumo de energia em modo de espera (standby) irá aumentar quando o televisor estiver ligado à rede.

## Nota

- A disponibilidade dos acessórios opcionais depende dos países/região/modelo de televisor/stock.
- O design e as características técnicas estão sujeitas a alteração sem aviso prévio.
- Podem ser necessárias subscrições para serviços e aplicações, e podem ser aplicados termos adicionais, condições e/ou taxas ao utilizar o Assistente Google.

## Aviso para a função de televisão digital

- A Televisão Digital (DVB terrestre, satélite e cabo), serviços interativos e funções de rede, podem não estar disponíveis em todos os países e áreas. Algumas funções podem não ser permitidas ou podem não funcionar corretamente com alguns fornecedores e ambientes de rede. Alguns fornecedores de serviço de Televisão podem cobrar uma taxa pelos seus serviços.
- Este televisor suporta transmissão digital utilizando codecs MPEG-2, H.264/MPEG-4 AVC e H.265/HEVC, mas a compatibilidade com todos os sinais do operador/serviço, que pode mudar com o tempo, não pode ser garantida.

## Informação da marca registada

- Os termos HDMI e High-Definition Multimedia Interface e o logotipo HDMI são marcas ou marcas registradas da HDMI Licensing Administrator, Inc. nos Estados Unidos e em outros países.
- Dolby, Dolby Vision, Dolby Atmos, Dolby Audio e o símbolo duplo D são marcas da Dolby Laboratories. Fabricado sob licença da Dolby Laboratories. Trabalhos confidenciais não publicados. Copyright © 2012-2018 Dolby Laboratories. Todos os direitos reservados.
- Gracernote, o logótipo Gracernote, o logo "Powered by Gracernote" são marcas comerciais registradas ou marcas comerciais da Gracernote, Inc. nos Estados Unidos e/ou noutros países.
- Google, Google Play, Chromecast, YouTube, Android TV e outras marcas relacionadas e logos são marcas comerciais da Google LLC.
- Para obter informações sobre patentes DTS, consulte <http://patents.dts.com>. Fabricado sob licença da DTS, Inc. DTS, o símbolo, DTS e o símbolo em conjunto, e Digital Surround são marcas registradas ou marcas comerciais da DTS, Inc. nos Estados Unidos e/ou noutros países. © DTS, Inc. Todos os direitos reservados.
- Netflix é uma marca registada da Netflix, Inc.
- DiSeq™ é uma marca comercial da EUTELSAT. Este televisor suporta DiSeq 1.0. Este televisor não se destina ao controlo de antenas motorizadas.
- TUXERA é uma marca comercial registada da Tuxera Inc. nos EUA e outros países.
- Todas as outras marcas registradas são propriedade dos seus respetivos proprietários.



# Informazioni sui manuali

Questo televisore è fornito con i seguenti manuali. Conservare i manuali per riferimenti futuri.

## Guida di installazione

- Installazione e configurazione del televisore.

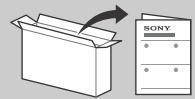

## Guida di riferimento (questo manuale) / Documentazione di sicurezza

- Avvertenze sulla sicurezza, telecomando, risoluzione dei problemi, installazione su parete, caratteristiche tecniche, ecc.



## Guida (Manuale su schermo)

- Impostazioni, funzioni TV Android, connessione Internet, risoluzione dei problemi, ecc.
- Per aprirla, premere il pulsante **HELP** sul telecomando e selezionare Guida.



- È possibile consultare la Guida con lo smartphone.



[https://rd1.sony.net/help/tv/haep1/h\\_aep/](https://rd1.sony.net/help/tv/haep1/h_aep/)

**IMPORTANTE - Leggere il Contratto di licenza software con l'utente finale prima di utilizzare il proprio prodotto Sony.** L'utilizzo del prodotto indica la propria accettazione del Contratto di licenza software con l'utente finale. Il contratto di licenza software tra l'utente e Sony è disponibile online sul sito web Sony (<http://www.sony.net/tv-software-licenses/>) o sulla schermata del prodotto. Andare a [Impostazioni] → [Preferenze del dispositivo] → [Informazioni] → [Informazioni legali] → [Note e licenze].

Per la presente apparecchiatura radio, si applicano le seguenti restrizioni relative alla messa in servizio o relative ai requisiti per l'autorizzazione all'uso in AT, BE, HR, CY, CZ, DK, EE, FI, FR, DE, EL, HU, IE, IT, LV, LT, LU, MT, NL, PL, PT, SK, SI, ES, SE, UK, IS, LI, NO, CH, BG, RO, TR, AL, BA, MK, MD, RS, ME, Kosovo : la restrizione della banda 5.150 - 5.350 MHz si limita esclusivamente al funzionamento in interni.

## Nota

- Prima di mettere in funzione il televisore, leggere le "Avvertenze sulla sicurezza".
- Leggere la documentazione di sicurezza in dotazione per ulteriori informazioni sulla sicurezza.
- Le immagini e le illustrazioni utilizzate nella Guida all'installazione e nel presente manuale servono esclusivamente come riferimento e possono differire dal prodotto effettivo.

## Ubicazione della targhetta di identificazione

Le etichette indicanti il modello, la data di produzione (anno/mese) e la tensione di alimentazione sono ubicate sul retro del televisore o sull'imballo.

## NOTA IMPORTANTE

### Nota per le apparecchiature radio

Il fabbricante, Sony Corporation, dichiara che i tipi di apparecchiatura radio KD-65A8, KD-65A89, KD-65A87, KD-65A85, KD-55A8, KD-55A89, KD-55A87, KD-55A85 sono conformi alla direttiva 2014/53/UE. Il testo completo della dichiarazione di conformità UE è disponibile al seguente indirizzo Internet: <http://www.compliance.sony.eu/>

Avviso per i clienti: le seguenti informazioni si riferiscono esclusivamente ad apparecchi venduti in paesi che applicano le direttive UE.

## Avvertenze sulla sicurezza

### Installazione/Impostazione

Installare e utilizzare il televisore attenendosi alle istruzioni di seguito al fine di evitare il rischio di incendi, scosse elettriche o danni e/o lesioni.

#### Installazione

- Il televisore deve essere installato in prossimità di una presa di corrente facilmente accessibile.
- Posizionare il televisore su una superficie stabile e piana per evitare che possa cadere e causare lesioni personali o danni materiali.
- Installare il televisore in una posizione che non permetta di tirarlo, spingerlo o rovesciarlo.
- Installare il televisore in modo che il relativo supporto da tavolo non sporga dal supporto del televisore (non in dotazione). Se il supporto da tavolo sporge dal supporto del televisore, il televisore potrebbe rovesciarsi o cadere e causare danni alle persone o al televisore stesso.

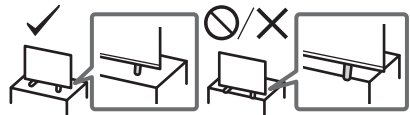

#### Trasporto

- Prima di trasportare il televisore, scollegare tutti i cavi.
- Per trasportare un televisore di grandi dimensioni sono necessarie due o più persone.

- Quando si trasporta il televisore manualmente, sostenerlo come mostrato sotto. Non sollecitare il pannello e il telaio intorno allo schermo.

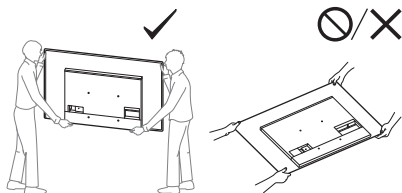

- Durante lo spostamento o il montaggio del televisore, non posare il televisore.

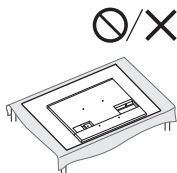

- Durante il trasporto, non sottoporre il televisore a urti o vibrazioni eccessive.
- Nel caso in cui si renda necessario trasportare il televisore per farlo riparare o per un trasloco, richiuderlo sempre nell'imballaggio originale.

## Prevenzione delle cadute

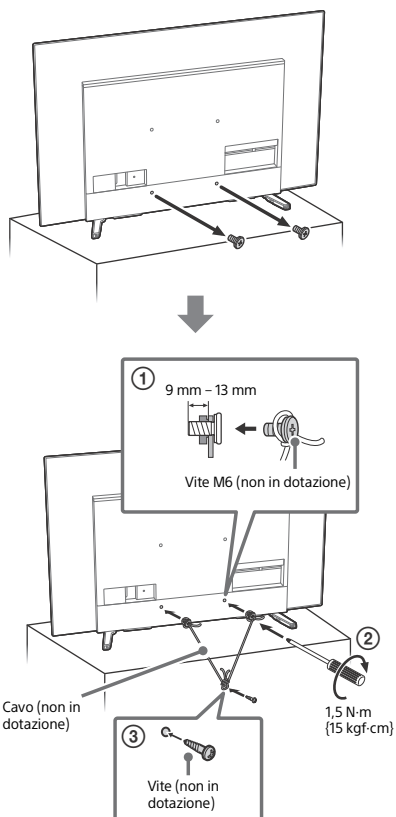

## Protezione dello schermo TV (TV OLED)

### Precauzioni per proteggere lo schermo da danni

#### Persistenza delle immagini

I TV OLED sono suscettibili a persistenza d'immagine (burn-in) a causa delle caratteristiche dei materiali usati. La persistenza d'immagine può verificarsi se le immagini sono visualizzate ripetutamente nella stessa posizione sullo schermo o per un periodo di tempo prolungato. Non si tratta di un malfunzionamento del TV. Evitare la visualizzazione di immagini che possono provocare la persistenza d'immagine.

#### Di seguito sono riportati alcuni esempi di immagini che potrebbero causare la persistenza d'immagine:

- Contenuti con barre nere nella parte superiore e inferiore e/o alla sinistra e alla destra dello schermo. (ad esempio, Letterboxed, schermo a 4:3, definizione standard)
- Immagini fisse come le foto.
- Videogiochi con contenuti statici in alcune parti dello schermo.
- Menu sullo schermo, guide ai programmi, logo di canali e così via.
- Contenuti statici di applicazioni.
- Ticker sullo schermo, come quelli utilizzati per le notizie e i titoli.

#### Per ridurre la persistenza d'immagine:

- Sony consiglia di spegnere il TV normalmente premendo il pulsante di accensione sul telecomando o sul TV.
- Riempire lo schermo modificando il [Formato Immagine] al fine di eliminare le barre nere. Selezionare un [Formato Immagine] diverso da [4:3].
- Disattivare la funzione OSD (On Screen Display) premendo il pulsante **[INFO]/[?]** e disattivare i menu dalle apparecchiature collegate. Per dettagli, fare riferimento ai manuali di istruzioni per le apparecchiature collegate.
- Evitare la visualizzazione di immagini fisse con colori luminosi (incluso il bianco), orologi e logo su qualsiasi parte dello schermo.
- Impostare le impostazioni dell'immagine in base alle condizioni ambientali. Si consiglia Immagine standard per l'uso domestico e durante la visualizzazione di contenuti in cui vengono spesso visualizzati i logo delle stazioni e così via.

Il TV è dotato delle seguenti funzioni per ridurre/prevenire la persistenza d'immagine.

#### Aggiornamento pannello

Quando il televisore è in uso per lunghi periodi di tempo, appare una notifica di eseguire un aggiornamento del pannello. Si consiglia di aggiornare il pannello quando si riceve questa notifica. L'aggiornamento del pannello ristabilisce l'uniformità del pannello. L'aggiornamento pannello può essere eseguito anche manualmente e solo se la persistenza d'immagine è molto visibile.

#### Attenzione:

- La funzione Aggiornamento pannello può interessare il pannello. Come riferimento, eseguire Aggiornamento pannello solo una volta l'anno. Un utilizzo più frequente può interessare la vita del pannello.
- Aggiornamento pannello richiede circa un'ora per il completamento.
- Durante Aggiornamento pannello, sullo schermo potrebbe essere visualizzata una linea bianca: non si tratta di un malfunzionamento del TV.
- Aggiornamento pannello funziona con una temperatura della stanza compresa tra 10 °C e 40 °C.

#### Spostamento pixel

Sposta automaticamente l'immagine sullo schermo al fine di evitare la persistenza d'immagine.

#### Altre funzioni

La luminosità dello schermo viene ridotta automaticamente durante la visualizzazione di immagini fisse, orologi, colori luminosi o logo e così via.

## Telecomando e televisore

La forma del telecomando, la posizione, la disponibilità e le funzioni dei tasti del telecomando possono variare a seconda della regione/del paese/del modello del televisore.

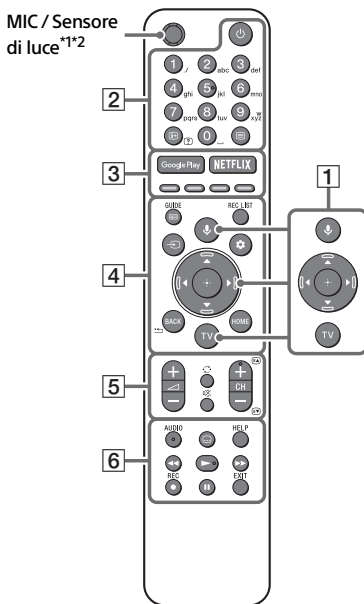

- 1 **🔊 (Microfono):** Utilizzare l'Assistente Google\*3\*4 o la Ricerca vocale\*4. Per suggerimenti su come controllare il televisore premere il pulsante **🔊 (Microfono)** e pronunciare la frase "menù aiuto".\*3

**▲/▼/◀/▶/⊕:** Navigazione e selezione nel menu su schermo.

**TV:** Visualizzare la lista canali del televisore o commutare per inserire.

- 2 **🔌 (Standby TV)**

#### Tasti numerici

**[INFO]/[?]** (**Info/Mostra testo**): Consente di visualizzare le informazioni sul programma in onda, oppure la soluzione dei quesiti nel Televideo.

**📺 (Televideo):** Consente di visualizzare le informazioni del Televideo.

- 3 **Google Play / NETFLIX\*3 / Tasti colorati**



- 4 **GUIDE** / : Visualizzare la guida programmi digitali del televisore o il ricevitore cavo/satellite\*3\*5.

**REC LIST:** Consente di visualizzare l'elenco Rec dell'USB HDD/DVR\*5.

 **(Selezione ingresso):** Consente di visualizzare e selezionare la sorgente di ingresso, ecc.

 **(Impostazioni rapide):** Consente di visualizzare le Impostazioni rapide.





**BACK** / 

**HOME**

- 5  **+/- (Volume)**

 **(Salto)**

 **(Disattivazione audio)\*6**

**CH +/-** /  / : Selezionare il canale o la pagina successiva () / precedente ().

- 6 **AUDIO:** Consente di selezionare l'audio di una sorgente multilingue o dual (a seconda della sorgente del programma).

 **(Impostazione Sottotitoli)**

**HELP:** Consente di visualizzare il menu Guida.

 /  /  / 

● **REC:** Consente di registrare il programma attualmente visualizzato sull'USB HDD/DVR\*5.

**EXIT**

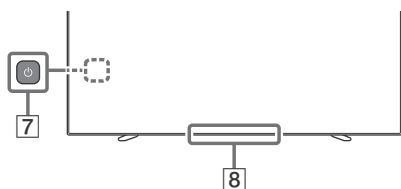

- 7  **(Accensione)**

- 8 **Sensore del telecomando / Sensore di luce / LED**

- \*1 La retroilluminazione del telecomando si accende quando il sensore di luce rileva che la luce ambientale è scarsa. L'accensione automatica della retroilluminazione può essere disattivata.
- \*2 Solo RMF-TX611E. Per vedere il nome del modello del telecomando, aprire il coperchio del telecomando e vedere l'etichetta sul telecomando.
- \*3 Solo per alcune regioni/Paesi/modelli TV/lingue.
- \*4 L'Assistente Google o la Ricerca vocale richiedono una connessione a Internet.
- \*5 È necessaria l'impostazione [Configurazione del ricevitore cavo/satellite].
- \*6 Il collegamento rapido all'accesso è disponibile premendo e tenendo premuto  (Disattivazione audio).

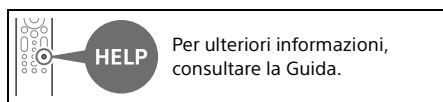

## Installazione del televisore a parete

**Uso della staffa di montaggio a parete opzionale (SU-WL850 o SU-WL450)\* (non in dotazione)**

**Per i clienti:**

Per evitare di danneggiare il prodotto e per ragioni di sicurezza, Sony raccomanda vivamente di affidare l'installazione del televisore a rivenditori o a installatori autorizzati Sony. Non cercare di eseguire l'installazione personalmente.

**Per i rivenditori e installatori Sony:**

Prestare massima attenzione alla sicurezza durante gli interventi di installazione, manutenzione periodica e controllo del prodotto.

**Informazioni di installazione per la staffa di montaggio a parete**

Il presente manuale d'uso fornisce solo le fasi di preparazione del televisore in vista dell'installazione a parete. Per istruzioni sull'installazione della staffa di montaggio a parete, consultare le informazioni di installazione (staffa di montaggio a parete) sulla pagina del prodotto per il modello del televisore.

<https://www.sony.eu/support>

## Preparazione per l'installazione a parete

- Prima di collegare i cavi, occorre preparare il TV per l'installazione della staffa di montaggio a parete.
- Attenersi alla guida di istruzioni fornite con la staffa di montaggio a parete per il modello in uso. Per l'installazione di questo televisore è necessario disporre di sufficiente competenza, in particolare per determinare la solidità della parete e per decidere se è in grado di sostenere il peso del televisore.
- Affidare perciò il fissaggio a parete di questo prodotto a personale qualificato che dovrà garantire la massima sicurezza dell'installazione. Sony non potrà essere ritenuta responsabile per danni o lesioni causate da usi non appropriati del prodotto o da installazione non corretta.
- Le viti per la staffa di montaggio a parete non sono in dotazione (solo SU-WL450).
- Per l'installazione a parete rivolgersi esclusivamente a personale qualificato.
- Per motivi di sicurezza, si consiglia caldamente di utilizzare esclusivamente accessori Sony, come ad esempio:
  - Staffa di montaggio a parete SU-WL850
  - Staffa di montaggio a parete SU-WL450
- Fissare la staffa di montaggio a parete al televisore utilizzando esclusivamente le viti fornite in dotazione con il TV (solo SU-WL850). Fissare la staffa di montaggio a parete al televisore utilizzando esclusivamente le viti fornite in dotazione (tranne SU-WL850). Le viti in dotazione sono come appaiono nell'illustrazione, misurate dalla superficie di fissaggio della staffa di montaggio a parete. Il diametro e la lunghezza delle viti differiscono in base al modello di staffa per il montaggio a parete. L'uso di viti diverse da quelle in dotazione può determinare danni interni al televisore o provocarne la caduta, ecc.

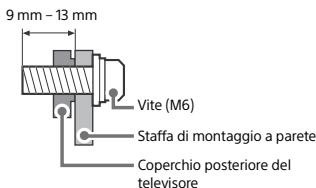

- Conservare il piedistallo e le viti non utilizzate del TV in un luogo sicuro per un eventuale uso futuro. Tenere le viti fuori dalla portata dei bambini.

\* Solo per alcune Regioni / Paesi / Modelli TV.

## Installazione del TV a parete dalla scatola

### 1 Rimuovere il cuscino centrale.

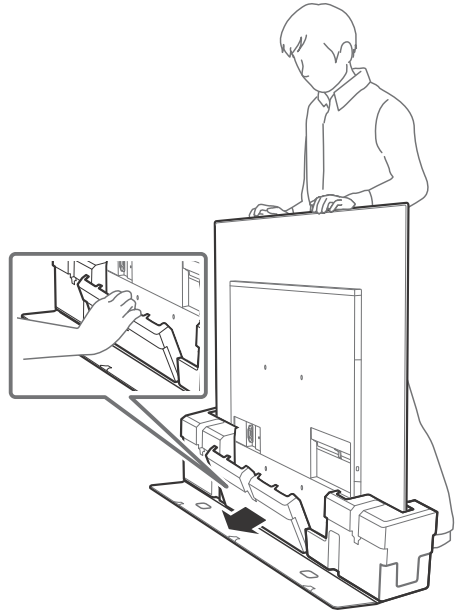

### 2 Rimuovere le viti dal retro del televisore.

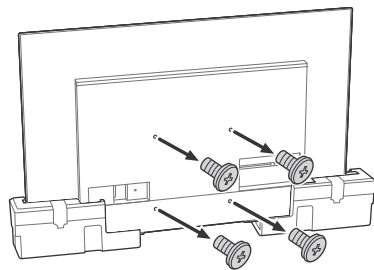

#### Nota

- Assicurarsi di conservare le viti rimosse e di riutilizzarle al momento di fissare la staffa di montaggio a parete al televisore (solo SU-WL850). Tenere le viti fuori dalla portata dei bambini.

## Installazione del TV a parete dal piedistallo

Rimuovere le viti dal retro del televisore.

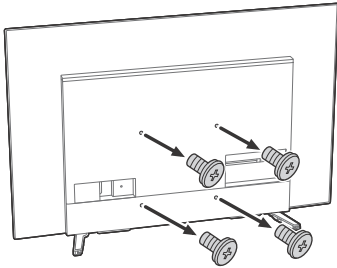

### Nota

- Assicurarsi di conservare le viti rimosse e di riutilizzarle al momento di fissare la staffa di montaggio a parete al televisore (solo SU-WL850). Tenere le viti fuori dalla portata dei bambini.

## Rimozione del supporto da tavolo dal televisore

- 1** Rimuovere un lato del supporto da tavolo alla volta. Tenere saldamente il supporto da tavolo con entrambe le mani mentre le altre persone sollevano il televisore.

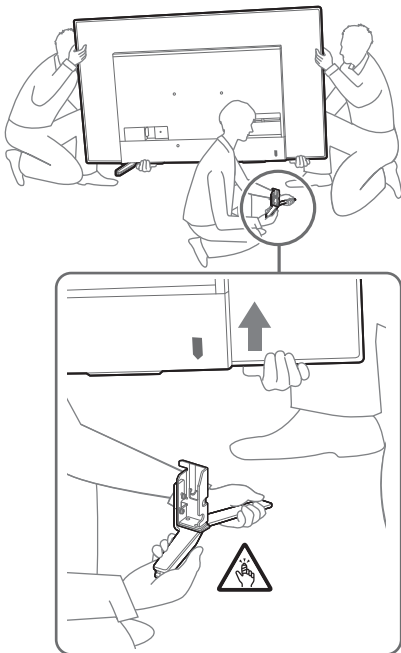

- 2** Ripetere i passaggi precedenti e rimuovere l'altro lato del supporto da tavolo.

### Nota

- Per rimuovere il supporto da tavolo sono necessarie tre o più persone.
- Prestare attenzione a non esercitare eccessiva forza durante la rimozione del supporto da tavolo dal televisore poiché il televisore potrebbe cadere e causare lesioni o danni materiali al televisore.
- Prestare attenzione durante la manipolazione del supporto da tavolo per evitare danni al televisore.
- Fare attenzione quando si solleva il televisore mentre si stacca il supporto da tavolo, questo potrebbe rovesciarsi e causare lesioni personali.
- Fare attenzione quando si rimuove il supporto da tavolo dal televisore per evitare che cada e danneggi la superficie su cui si trova il televisore.

## Risoluzione dei problemi

Per risolvere problemi come: assenza di immagine, assenza di suono, immagine bloccata, nessuna reazione ai comandi, o problemi di connessione alla rete, provare ad eseguire le seguenti operazioni.

- 1** Riavviare il televisore premendo il pulsante di accensione sul telecomando per circa cinque secondi. Il televisore si riavvia. Se il televisore non si ripristina, provare a scollegare il cavo di alimentazione. Quindi premere il pulsante d'accensione sul televisore e rilasciarlo. Attendere due minuti, quindi inserire la spina del cavo di alimentazione nella rete elettrica.
- 2** Consultare il menu Guida premendo il tasto **HELP** sul telecomando.
- 3** Connettere il televisore a Internet ed eseguire l'aggiornamento del software. Sony consiglia di mantenere aggiornato il software del televisore. Gli aggiornamenti software forniscono nuove funzioni e miglioramenti delle prestazioni.
- 4** Visitare il sito web di assistenza Sony (informazioni fornite in calce a questo manuale).

**Alla prima accensione, o dopo un periodo d'inattività, è possibile che il televisore non si accenda immediatamente anche se si preme il tasto di accensione sul telecomando oppure sul televisore.**

L'inizializzazione del sistema necessita di un po' di tempo. Attendere circa un minuto, quindi riprovare.

**Il telecomando non funziona.**

- Sostituire le batterie.

**La password di blocco parentale è stata dimenticata.**

- Inserire 9999 come PIN e inserire il nuovo PIN.

**Lo schermo diventa più scuro durante il funzionamento del TV.**

- Se l'intera immagine o parte dell'immagine rimane fissa, la luminosità dello schermo viene ridotta gradualmente per evitare la persistenza d'immagine. Non si tratta di un malfunzionamento del TV.

**L'utente è preoccupato per la persistenza d'immagine.**

Se la stessa immagine viene visualizzata ripetutamente o per un periodo di tempo prolungato, potrebbe verificarsi la persistenza d'immagine. Per ridurre la persistenza delle immagini, consigliamo di spegnere il TV normalmente premendo il pulsante di accensione sul telecomando o sul TV.

**Nota**

- Eseguire Aggiornamento pannello solo quando la persistenza d'immagine è molto evidente. Come riferimento, eseguirlo una volta l'anno. Evitare di eseguirlo più spesso, perché tale operazione può interessare la vita del pannello.
- Le immagini che includono orologi, logo e colori luminosi (incluso il bianco), possono causare facilmente la persistenza d'immagine. Evitare la visualizzazione di questi tipi di immagini per un periodo di tempo prolungato: potrebbe verificarsi la persistenza d'immagine.

**Sullo schermo viene visualizzata una linea bianca.**

- Aggiornamento pannello viene eseguito automaticamente dopo che il TV è stato utilizzato per un periodo di tempo prolungato al fine di ridurre la persistenza d'immagine. Aggiornamento pannello viene avviato dopo che il TV è stato spento e richiede circa un'ora per il completamento. Durante Aggiornamento pannello, sullo schermo potrebbe essere visualizzata una linea bianca. Non si tratta di un malfunzionamento del TV.

**Viene visualizzato il messaggio [L'aggiornamento del pannello non è stato completato...].**

Quando i) il TV è acceso, ii) il cavo di alimentazione CA è scollegato o iii) la temperatura della stanza non rientra nell'intervallo compreso tra 10 °C e 40 °C durante l'Aggiornamento pannello, l'Aggiornamento pannello non viene completato. Evitare le tre condizioni di cui sopra durante Aggiornamento pannello.

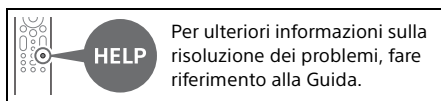

# Caratteristiche tecniche

## Sistema

Tipo di pannello: Pannello OLED (Organic Light Emitting Diode)

Sistema TV: In base al paese/regione seleziona/al modello del televisore

Analogo: B/G, D/K, I

Digitale: DVB-T/DVB-C/DVB-T2\*1

Satellite\*1: DVB-S/DVB-S2

Sistema colore: PAL/SECAM/NTSC3.58 (Solo video)/NTSC4.43 (Solo video)

Gamma di sintonia: In base al paese/regione seleziona/al modello del televisore

Analogo: UHF/VHF/TV via cavo

Digitale: UHF/VHF/TV via cavo

Satellite\*1: Frequenza IF 950-2.150 MHz

Uscita audio: 10 W + 10 W + 5 W + 5 W

Tecnologia wireless

Protocollo IEEE 802.11a/b/g/n/ac

Bluetooth® Versione 4.2

Bande di frequenza

Gamma di frequenza	Potenza in uscita
LAN wireless (TV)	
2.400-2.483,5 MHz	< 20,0 dBm
5.150-5.250 MHz	< 23,0 dBm
5.250-5.350 MHz	< 20,0 dBm
5.470-5.725 MHz	< 20,0 dBm
5.725-5.850 MHz	< 13,9 dBm
Bluetooth® (TV)	
2.400-2.483,5 MHz	< 10,0 dBm
Bluetooth® (Telecomando)	
2.400-2.483,5 MHz	< 10,0 dBm

## Prese di ingresso/uscita

Antenna/Tv via cavo

Terminale esterno 75 ohm per VHF/UHF

Antenna satellitare\*1

Connettore di Tipo F Femmina, 75 ohm.

DiSEqC 1.0, LNB 13 V/18 V e tono a 22 kHz,

Distribuzione via cavo singolo EN50494.

↔/↔ AV IN

Ingresso audio/video (mini jack)

HDMI IN 1/2/3/4 (supporta risoluzione 4K, Compatibile HDCP 2.3)

Video:

4096 × 2160p (50, 60 Hz)\*2\*3, 4096 × 2160p (24 Hz)\*2, 3840 × 2160p (50, 60 Hz)\*3, 3840 × 2160p (24, 25, 30 Hz), 1080p (30, 50, 60, 100, 120 Hz), 1080/24p, 1080i (50, 60 Hz), 720p (30, 50, 60 Hz), 720/24p, 576p, 480p, Formati PC\*4

Audio:

In modalità eARC (Enhanced Audio Return Channel)

Per i dettagli, consultare la Guida.

Eccetto modalità eARC

PCM lineare 5,1 canali: 32/44,1/48/88,2/96/176,4/192 kHz 16/20/24 bit, Dolby Audio, Dolby Atmos, DTS

eARC/ARC (Enhanced Audio Return Channel/Audio Return Channel) (solo HDMI IN 3)\*5

In modalità eARC

Per i dettagli, consultare la Guida.

In modalità ARC

PCM lineare due canali: 48 kHz 16 bit, Dolby Audio, Dolby Atmos, DTS

⇨ DIGITAL AUDIO OUT (OPTICAL)

Presa ottica digitale (PCM lineare due canali: 48 kHz 16 bit, Dolby Audio, DTS)

🎧 (Mini jack stereo)

Cuffie

🔌 1, 🔌 2, 🔌 3 (HDD REC)\*6

Porta del dispositivo USB (dispositivo USB HDD

● 🔌 3 per funzione REC)

Le porte USB 1 e 2 supportano USB High Speed (USB 2.0)

La porta USB 3 supporta USB Super Speed (USB 3.1 Gen 1)



Alloggiamento CAM (modulo ad accesso condizionato)



Connettore 10BASE-T/100BASE-TX (La velocità di connessione può variare a seconda delle caratteristiche operative della rete. La velocità di comunicazione e la qualità non sono garantite.)

## Potenza, caratteristiche prodotto e altro

Requisiti d'alimentazione

220 V – 240 V CA, 50 Hz

Classe di efficienza energetica

KD-65A8 / KD-65A89 / KD-65A87 / KD-65A85:

A

KD-55A8 / KD-55A89 / KD-55A87 / KD-55A85:

B

## Dimensioni schermo (diagonale) (circa)

KD-65A8 / KD-65A89 / KD-65A87 / KD-65A85:  
163,9 cm / 65 pollici  
KD-55A8 / KD-55A89 / KD-55A87 / KD-55A85:  
138,8 cm / 55 pollici

## Potenza assorbita

In modalità [Standard]  
KD-65A8 / KD-65A89 / KD-65A87 /  
KD-65A85: 161 W  
KD-55A8 / KD-55A89 / KD-55A87 /  
KD-55A85: 131 W

In modalità [Brillante]  
KD-65A8 / KD-65A89 / KD-65A87 /  
KD-65A85: 479 W  
KD-55A8 / KD-55A89 / KD-55A87 /  
KD-55A85: 363 W

## Consumo energetico annuo\*7

KD-65A8 / KD-65A89 / KD-65A87 / KD-65A85:  
223 kWh all'anno  
KD-55A8 / KD-55A89 / KD-55A87 / KD-55A85:  
182 kWh all'anno

## Potenza assorbita in modalità standby\*8\*9

KD-65A8 / KD-65A89 / KD-65A87 / KD-65A85:  
0,50 W (28 W durante la modalità di  
aggiornamento software o della Guida TV  
elettronica)

KD-55A8 / KD-55A89 / KD-55A87 / KD-55A85:  
0,50 W (33 W durante la modalità di  
aggiornamento software o della Guida TV  
elettronica)

## Risoluzione schermo

3.840 punti (orizzontale) × 2.160 linee  
(verticale)

## Valori nominali uscita

USB 1/2  
5 V  $\overline{---}$ , 500 mA MAX  
USB 3  
5 V  $\overline{---}$ , 900 mA MAX

## Dimensioni (circa) (l × a × p) (cm)

### con piedistallo

Posizione standard:  
KD-65A8: 144,8 × 85,7 × 32,6  
KD-65A89 / KD-65A87 / KD-65A85: 144,8 ×  
86,3 × 29,5  
KD-55A8: 122,7 × 73,3 × 32,6  
KD-55A89 / KD-55A87 / KD-55A85: 122,7 × 73,9  
× 29,5  
Posizione della sound bar:  
KD-65A8: 144,8 × 90,8 × 32,3  
KD-55A8: 122,7 × 78,4 × 32,3

## senza supporto da tavolo

KD-65A8 / KD-65A89 / KD-65A87 / KD-65A85:  
144,8 × 83,6 × 5,2  
KD-55A8 / KD-55A89 / KD-55A87 / KD-55A85:  
122,7 × 71,2 × 5,2

## Peso (circa) (kg)

### con piedistallo (senza supporto da tavolo)

KD-65A8: 23,6 (21,8)  
KD-65A89 / KD-65A87 / KD-65A85: 23,2 (21,8)  
KD-55A8: 18,6 (16,8)  
KD-55A89 / KD-55A87 / KD-55A85: 18,2 (16,8)

## Altri

### Accessori opzionali

Staffa di montaggio a parete: SU-WL850 /  
SU-WL450

Temperatura di utilizzo: Da 0 °C a 40 °C

Umidità d'esercizio: Dal 10 % all'80 % di u. r. (in  
assenza di condensa)

\*1 Non tutti i televisori dispongono di tecnologia  
DVB-T2 o DVB-S/S2 o di terminale antenna  
satellitare.

\*2 Se la risoluzione di ingresso è 4096 × 2160p e  
[Formato Immagine] è impostato su [Normale], la  
risoluzione viene impostata come 3840 × 2160p. Per  
visualizzare 4096 × 2160p, impostare [Formato  
Immagine] su [Intero 1] o [Intero 2].

\*3 Per supportare 18 Gbps, impostare [Formato segnale  
HDMI] su [Formato avanzato].

\*4 Per i dettagli, fare riferimento alla Guida online.

\*5 Collegare il sistema audio a HDMI IN 3 per dirigere  
l'audio del televisore verso il sistema audio.

\*6 Solo per alcune Regioni / Paesi / Modelli TV.

\*7 Consumo energetico annuale in kWh, basato sulla  
potenza assorbita di un televisore che funzioni 4 ore  
al giorno per 365 giorni. Il consumo energetico  
effettivo dipenderà dal modo in cui verrà utilizzato il  
televisore.

\*8 Il valore dell'assorbimento di potenza specificato in  
modalità standby viene raggiunto dopo alcuni  
minuti dallo spegnimento, cioè dopo che il  
televisore avrà terminato tutti i processi interni.

\*9 Quando la TV è connessa alla rete Internet, la  
potenza assorbita in modalità standby aumenta.

### Nota

- La disponibilità degli accessori opzionali dipende dai paesi/dalle regioni/dai modelli di televisore/dalle scorte.
- Design e caratteristiche tecniche sono soggetti a modifiche senza preavviso.
- Potrebbero essere richiesti abbonamenti ai servizi e alle applicazioni e potrebbero essere applicati termini, condizioni e/o costi aggiuntivi quando si usa l'Assistente Google.

## Note sul funzionamento della TV Digitale

- La TV digitale (digitale terrestre, satellite e TV via cavo), i servizi interattivi e le funzioni di rete internet potrebbero non essere disponibili in tutti i Paesi o le regioni. Alcune funzioni potrebbero non essere abilitate o potrebbero non funzionare correttamente con alcuni fornitori di servizi o reti internet. Alcuni provider di servizi TV potrebbero applicare tariffe per i loro servizi.
- Questo televisore supporta trasmissione digitale con i codec MPEG-2, H.264/MPEG-4 AVC e H.265/HEVC, ma non si garantisce la compatibilità con tutti i segnali dell'operatore/ del servizio, che potrebbero cambiare nel tempo.

## Informazioni sui marchi

- I termini HDMI e HDMI High-Definition Multimedia Interface e il logo HDMI sono marchi o marchi registrati di HDMI Licensing Administrator, Inc. negli Stati Uniti e in altri paesi.
- Dolby, Dolby Vision, Dolby Atmos, Dolby Audio e il simbolo della doppia D sono marchi di Dolby Laboratories. Prodotto su licenza di Dolby Laboratories. Opere riservate non pubblicate. Copyright © 2012-2018 Dolby Laboratories. Tutti i diritti riservati.
- Gracenote, il logo e il logotipo Gracenote, nonché il logo "Powered by Gracenote" sono marchi di fabbrica o marchi di fabbrica registrati di Gracenote, Inc. negli Stati Uniti e/o in altri paesi.
- Google, Google Play, Chromecast, YouTube, Android TV e altri loghi e marche correlati sono marchi di Google LLC.
- Per i brevetti DTS, consultare il sito <http://patents.dts.com>. Prodotto su licenza di DTS, Inc. DTS, il Simbolo, DTS e il Simbolo insieme, nonché Digital Surround sono marchi di fabbrica registrati o marchi di fabbrica di DTS, Inc. negli Stati Uniti e/o in altri Paesi. © DTS, Inc. Tutti i diritti riservati.
- Netflix è un marchio registrato di Netflix, Inc.
- DiSEqC™ è un marchio di fabbrica di EUTELSAT. Questo televisore supporta DiSEqC 1.0 ma non è progettato per il controllo di antenne motorizzate.
- TUXERA è un marchio di fabbrica registrato di Tuxera Inc. negli Stati Uniti e in altri Paesi.
- Tutti gli altri marchi di fabbrica sono di proprietà delle rispettive aziende.

# Om manualer

Följande manualer medföljer denna TV. Spara manualerna för framtida referensbehov.

## Startguide

- Installation och inställning av TV:n.

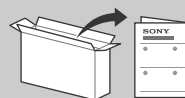

## Referensmaterial (denna manual) / Säkerhetsdokumentation

- Säkerhetsinformation, fjärrkontroll, felsökning, väggmontering, specifikationer m.m.



## Hjälpguide (skärmmanual)

- Inställningar, Android-TV-funktioner, internetanslutning, felsökning m.m.
- Öppna hjälpguiden genom att trycka på **HELP** på fjärrkontrollen och välja Hjälpguide.



- Du kan ta fram Hjälpguiden med din smartmobil.



[https://rd1.sony.net/help/tv/haep1/h\\_aep/](https://rd1.sony.net/help/tv/haep1/h_aep/)

**VIKTIGT- Läs licensavtalet för slutanvändare av programvara, innan Sony-produkten används.** Genom att använda produkten godkänner du licensavtalet för slutanvändare av programvara. Licensavtalet för programvaran mellan dig och Sony finns tillgängligt på Sonys webbplats (<http://www.sony.net/tv-software-licenses/>) eller på produktens skärm. Gå till [Inställningar] → [Enhetsinställningar] → [Om] → [Juridisk information] → [Meddelanden och licenser].

## Säkerhetsinformation

### Installation

Installera och använd TV:n enligt följande anvisningar för att undvika brandrisk, elektriska stötar eller skador på person eller egendom.

### Installation

- TV:n bör placeras nära ett lätt åtkomligt eluttag.
- Placera TV-apparaten på en stabil, plan yta för att undvika att den faller ner och orsakar personskada eller egendomsskada.
- Placera TV:n på en plats där den inte kan dras, tryckas eller vältas omkull.
- Montera TV:n så att TV:ns bordsstativ inte skjuter ut från TV-bänken (medföljer ej). Om bordsstativet skjuter ut från TV-bänken, kan det hända att TV:n välter, faller i golvet och orsakar personskada eller skada på TV:n.

### Obs!

- Innan du använder TV:n ska du läsa "Säkerhetsinformation".
- Läs medföljande säkerhetsdokumentation för ytterligare information om säkerhet.
- De bilder och illustrationer som används i Startguiden och i denna handbok är bara referenser och kan skilja sig från utseendet på den faktiska produkten.

## Identifieringsetikettens placering

Etiketter för modellnr, tillverkningsdatum (år/månad) och strömförsörjning finns på TV:ns eller förpackningens baksida.



## VIKTIGT MEDDELANDE

### Meddelande för radioutrustning

Härmed försäkrar Sony Corporation att denna typ av radioutrustning KD-65A8, KD-65A89, KD-65A87, KD-65A85, KD-55A8, KD-55A89, KD-55A87, KD-55A85 överensstämmer med direktiv 2014/53/EU. Den fullständiga texten till EU-försäkran om överensstämmelse finns på följande webbadress: <http://www.compliance.sony.eu/>

Meddelande till kunder: följande information gäller endast för utrustning som sålts i länder där EU-direktiv gäller.

För denna radioutrustning tillämpas följande begränsningar för uppstart eller behörighetskrav för användning i AT, BE, HR, CY, CZ, DK, EE, FI, FR, DE, EL, HU, IE, IT, LV, LT, LU, MT, NL, PL, PT, SK, SI, ES, SE, UK, IS, LI, NO, CH, BG, RO, TR, AL, BA, MK, MD, RS, ME, Kosovo : 5 150 - 5 350 MHz-bandet är begränsat till inomhusanvändning endast.

### Transport

- Lossa alla kablar från TV:n innan du transporterar den.
- Det krävs två eller fler personer för att bära en stor TV-apparat.
- När TV:n ska transporteras bör den hållas enligt nedan. Tryck inte hårt på kontrollpanelen och ramen runt skärmen.

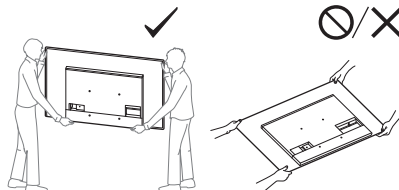



- Lägga inte TV:n ner när du hanterar eller monterar den.

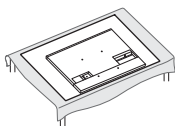

- Se till att TV:n inte utsätts för stötar eller kraftiga vibrationer när den transporteras.
- Du bör använda originalkartongen och dess emballage när du sänder in TV:n för reparation eller om du flyttar.

### Förebyggande av fall

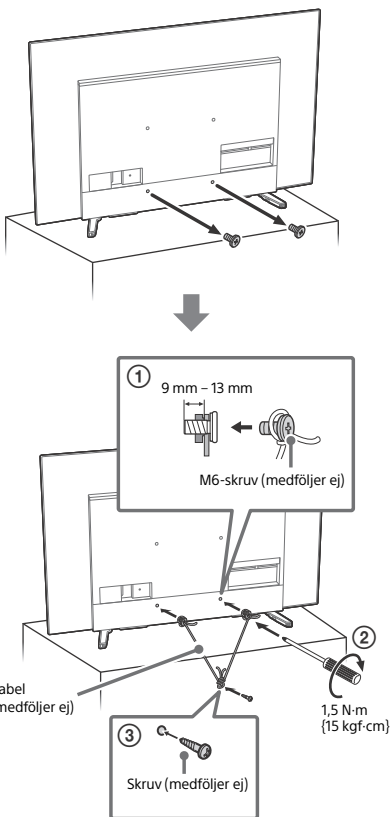

## Skydda TV-skärmen (OLED-TV)

### Försiktighetsåtgärder för att skydda skärmen från skador

#### Bildretention

OLED-TV-apparater kan drabbas av bildretention (inbränning) på grund av egenskaperna hos de material som används.

Bildretention kan uppstå om bilder visas på samma plats på skärmen upprepade gånger eller under längre perioder. Detta innebär inte att det är något fel på TV:n. Undvik att visa bilder som orsakar bildretention.

#### Följande är exempel på bilder som kan orsaka bildretention:

- Innehåll med svarta fält antingen på toppen och botten och/eller till vänster eller höger sida av skärmen. (t.ex. letterboxed bilder, 4:3-bilder, standardupplöst innehåll)
- Statiska bilder, t.ex. foton.
- TV-spel som kan ha statiskt innehåll på vissa delar av skärmen.
- Skärmmenyer, programguider, kanallogotyper etc.
- Statiskt innehåll från appar.
- Skärmbandroller, t.ex. sådana som används för nyheter och rubriker.

#### Så här minskar du risken för bildretention:

- Sony rekommenderar att du stänger av TV:n normalt genom att trycka på strömbrytaren på fjärrkontrollen eller TV:n.
- Fyll skärmen genom att växla till [Bredbildsläge] för att eliminera de svarta fälten. Välj en annan inställning för [Bredbildsläge] än [Normal].
- Stäng av OSD-funktionen (On Screen Display) genom att trycka på knappen [i]/[?] och sedan stänga av menyerna från ansluten utrustning. Mer information finns i användarhandböckerna för den anslutna utrustningen.
- Undvik att visa statiska bilder med ljusa färger (inklusive vitt), klockor eller logotyper på någon del av skärmen.
- Ställ in bildinställningarna baserat på omgivande förhållanden. Standardbilden rekommenderas för användning i hemmet och när du tittar på innehåll som ofta visar kanallogotyper mm.

TV:n har följande funktioner som hjälper till att minska/förhindra bildretention.

#### Uppdatera panel

Ett meddelande om att uppdatera panelen visas efter att TV:n använts under längre perioder. Du rekommenderas att uppdatera panelen när du får detta meddelande. Genom att uppdatera panelen justerar du panelens enhetlighet. Uppdatera panel kan även utföras manuellt och ska endast göras om bildretention är väldigt märkbar.

#### Varning:

- Funktionen Uppdatera panel kan påverka panelen. Som tumregel kan man säga att Uppdatera panel bara bör utföras en gång om året. Mer frekvent användning kan påverka panelens användbara livslängd.
- Uppdatera panel tar ungefär en timme att slutföra.
- En vit linje kan visas på skärmen under tiden som Uppdatera panel utförs. Detta betyder inte att det är något fel på TV:n.
- Uppdatera panel fungerar bara när rumstemperaturen är mellan 10 °C och 40 °C.

#### Pixeläge

Flyttar automatiskt bilden på skärmen för att undvika bildretention.

#### Annan funktion

Skärmens ljusstyrka sänks automatiskt vid visning av stillbilder, klockor, ljusa färger eller logotyper och liknande.

SE

# Fjärrkontroll och TV

Fjärrkontrollens form, plats, tillgänglighet och fjärrkontrollknapparnas funktioner kan variera beroende på region/land/TV-modell.

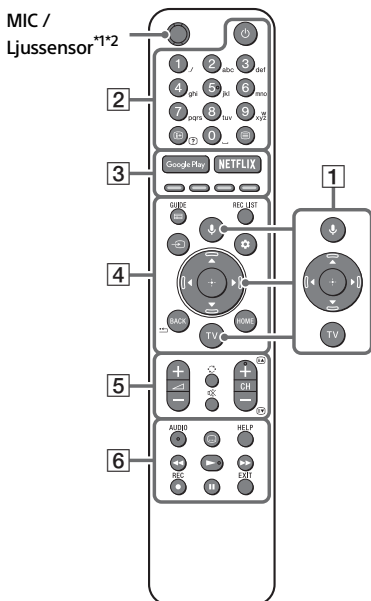

- 1** (**Mikrofon**): Använd Google Assistant\*<sup>3</sup>\*<sup>4</sup> eller röstsökning\*<sup>4</sup>. Få tips om hur TV:n manövreras genom att trycka på (mikrofon) och tala in frasen "rösttips".\*<sup>3</sup>  
▲/▼/◀/▶/⊕: Menynavigering och -val på skärmen.

**TV**: Visa TV-kanallistan eller växla till ingång.

- 2** (**TV-standby**)

## Sifferknappar

**(Visa info/text)**: Visa information.

**(Text)**: Visa textinformation.

- 3** **Google Play / NETFLIX**\*<sup>3</sup> / Färgknappar

- 4** **GUIDE**/: Visa den digitala programguiden för TV eller kabel/satellit/extern box\*<sup>3</sup>\*<sup>5</sup>.

**REC LIST**: Visa Rec-listan för USB HDD/DVR\*<sup>5</sup>.

**(Ingångsväljare)**: Visa och välj ingångskällan, osv.

**(Snabbinställningar)**: Visa snabbinställningar.

**BACK**/

**HOME**

- 5** **+/- (Volym)**

**(Hoppa)**

**(Ljudlös)**\*<sup>6</sup>

**CH +/-**//: Välj kanal eller nästa ()/föregående () sida.

- 6** **AUDIO**: Välj ljud för flerspråkig källa eller dubbelt ljud (beroende på programkälla).

**(Inställning av textning)**

**HELP**: Visa Hjälpmenyn.

**◀/▶/▶▶/||**

**REC**: Spela in det visade programmet på USB HDD/DVR\*<sup>5</sup>.

**EXIT**

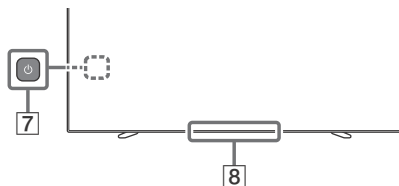

- 7** **(Strömbrytare)**

- 8** **Fjärrkontroll-sensor / Ljussensor / LED**

\*1 Fjärrkontrollens bakgrundsbelysning tänds när ljussensorn känner av att belysningen i omgivningen är svag. Funktionen för automatisk tändning av bakgrundsbelysningen kan stängas av.

\*2 Endast RMF-TX611E. För att se fjärrkontrollens modellnamn, öppna fjärrkontrollskyddet och se etiketten på fjärrkontrollen.

\*3 Endast för begränsad/begränsat region/land/TV-modell/språk.

\*4 En internetanslutning krävs för Google Assistant eller röstsökning.

\*5 [Kabel / satellit / extern box-inställning]-inställning krävs.

\*6 Genom att hålla (Ljudlös) intryckt nås en åtkomlighetsgenväg.

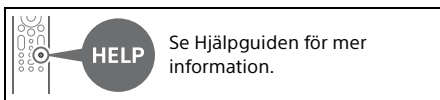

# Montera TV:n på väggen

## Använda Väggfästet (tillval) (SU-WL850 eller SU-WL450)\* (medföljer ej)

### Till kunden:

Sony rekommenderar starkt att du låter din Sony-återförsäljare eller en auktoriserad installatör installera TV:n, både av säkerhetsskäl och för att skydda produkten. Försök inte installera den själv.

### Till Sony-återförsäljare och installatörer:

Var ytterst noggrann med säkerheten vid installation, regelbundet underhåll och besiktning av denna produkt.

### Installationsinformation för väggfäste

I bruksanvisningen för denna TV ges endast stegen för att förbereda TV:n för vägginstallation innan den installeras på väggen. För instruktioner om installation av Väggfäste, se installationsinformationen (Väggfäste) på produktsidan för din TV-modell. <https://www.sony.eu/support>

### Förbereda monteringen på väggen

- Förbered TV:n för Väggfästet innan kablarna ansluts.
- Följ instruktionsguiden som levereras med Väggfästet för din modell. Experthjälp krävs för installation av denna TV, speciellt för att avgöra väggens styrka att hålla TV:ns vikt.
- Var därför noga med att överlåta väggmontering av denna produkt till din Sony-återförsäljare eller en auktoriserad installatör, och var noggrann med säkerheten under installationen. Sony kan inte hållas ansvariga för någon form av egendomsskador eller personskador som beror på felaktig hantering eller felaktig installation.
- Skruvarna till väggfäste medföljer inte (endast SU-WL450).
- Endast en behörig servicetekniker bör utföra vägginstallationer.
- Av säkerhetsskäl rekommenderar vi bestämt att du endast använder tillbehör från Sony, inklusive:
  - Väggfäste SU-WL850
  - Väggfäste SU-WL450

- Använd de skruvar som levererades med TV:n när Väggfästet monteras på TV:n (endast SU-WL850). Använd de skruvar som levererades med Väggfästet när Väggfästet monteras på TV:n (förutom SU-WL850). De medföljande skruvarna är utformade enligt bilden mätt från Väggfästets kontaktyta. Skruvarnas diameter och längd varierar beroende på Väggfästets modell. Användning av andra skruvar kan skada TV:n internt eller medföra att den faller ned.

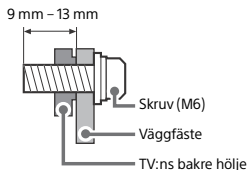

- Se till att oanvända skruvar och bordsstativet förvaras på en säker plats tills du åter vill montera bordsstativet. Förvara skruvarna oåtkomligt för små barn.

\* Endast för begränsad region/land/TV-modell.

## Montera TV:n på väggen ur kartongen

### 1 Avlägsna mittdynan.

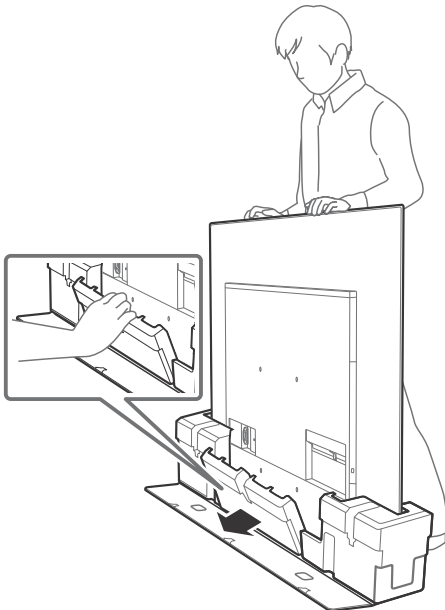

SE

## 2 Ta bort skruvarna från TV:ns baksida.

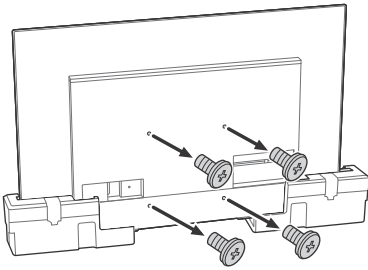

### Obs!

- Förvara alltid de borttagna skruvarna så du kan återanvända dem när du monterar väggfästet på TV:n (endast SU-WL850). Förvara skruvarna oåtkomligt för små barn.

## Montera TV:n på väggen från bordsstativet

Ta bort skruvarna från TV:ns baksida.

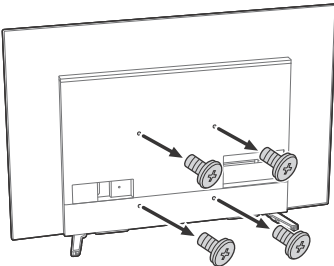

### Obs!

- Förvara alltid de borttagna skruvarna så du kan återanvända dem när du monterar väggfästet på TV:n (endast SU-WL850). Förvara skruvarna oåtkomligt för små barn.

## Ta bort bordsstativet från TV:n

- 1 Avlägsna en sida av bordsstativet åt gången. Håll ett fast och säkert tag om bordsstativet med båda händerna medan de andra personerna lyfter upp TV:n.

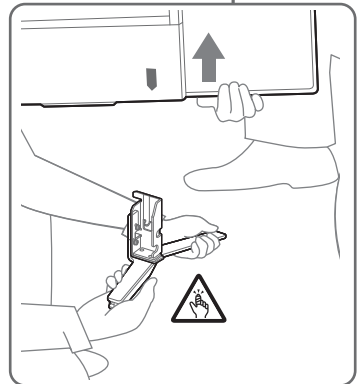
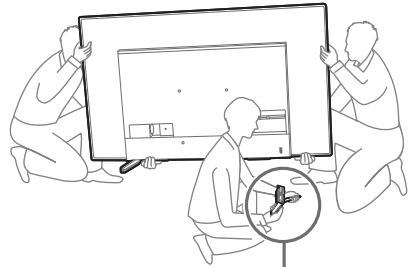

- 2 Upprepa föregående steg och avlägsna den andra sidan av bordsstativet.

### Obs!

- Tre eller fler personer krävs för att ta loss bordsstativet.
- Var försiktig så att ni inte tar i med för hård kraft medan ni tar loss bordsstativet från TV:n eftersom det kan orsaka att TV:n faller och resultera i personskada eller fysisk skada på TV:n.
- Var försiktiga vid hantering av bordsstativet för att undvika skada på TV:n.
- Var försiktig när du lyfter TV:n när bordsstativet lossats, eftersom bordsstativet kan välta och orsaka personsador.
- Var försiktig när du tar bort bordsstativ från TV:n för att hindra den från att ramla och skada ytan som TV:n sitter på.

## Felsökning

För allmän felsökning för problem som: svart skärm, inget ljud, frusen bild, TV:n reagerar inte, eller nätverket är tappat, utför du följande steg.

- 1 Starta om TV:n genom att trycka in strömbrytaren på fjärrkontrollen i cirka fem sekunder. TV:n startar om. Om TV:n inte återställs, försök med att koppla ur strömsladden. Tryck därefter på strömbrytaren på TV:n och släpp den. Vänta i två minuter och anslut sedan strömsladden.
- 2 Se Hjälpmenyn genom att trycka på **HELP** på fjärrkontrollen.
- 3 Anslut din TV till Internet och utför en programvaruuppdatering. Sony rekommenderar att du alltid håller programvaran till din TV uppdaterad. Programuppdateringar ger nya funktioner och prestandaförbättringar.
- 4 Gå in på Sonys supportwebbplats (information finns i slutet av denna manual).

**När du ansluter TV:n till elnätet är det kanske inte möjligt att slå på TV:n under en viss tid, även om du trycker på strömbrytarknappen på fjärrkontrollen eller TV:n.**

Det tar tid att initiera systemet. Vänta cirka en minut och försök sedan igen.

**Fjärrkontrollen fungerar inte.**

- Byt ut batterierna.

**Lösenordet till barnlåset har glömts av.**

- Ange 9999 för PIN-koden och ange en ny PIN-kod.

**Skärmen blir mörkare medan du tittar på TV.**

- Om hela bilden eller delar av bilden förblir stilla, kommer skärmens ljusstyrka gradvis att minska för att förhindra bildretention. Detta innebär inte att det är något fel på TV:n.

**Du oroar dig för bildretention.**

Om samma bild visas upprepade gånger eller under långa perioder, kan bildretention uppstå. Minska bildkvarhållning genom att stänga av TV:n normalt genom att trycka på strömknappen på fjärrkontrollen eller TV:n.

**Obs!**

- Utför bara Uppdatera panel när bildretention är särskilt märkbar. En gång om året är lagom. Undvik att utföra den mer än en gång om året eftersom den kan påverka panelens livslängd.

- Bilder som innehåller klockor, logotyper och ljusa färger (inklusive vitt) kan enkelt orsaka bildretention. Undvik att visa dessa typer av bilder under längre perioder eftersom det kan leda till bildretention.

**En vit linje visas på skärmen.**

- Uppdatera panel körs automatiskt när TV:n har använts under långa perioder för att minska bildretention. Uppdatera panel startar efter att TV:n stängts av och tar ungefär en timme att slutföra. En vit linje kan visas på skärmen medan Uppdatera panel pågår. Detta innebär inte att det är något fel på TV:n.

**Meddelandet [Paneluppdateringen slutfördes inte...] visas.**

Om i) TV:n slås på, ii) nätsladden kopplas bort eller iii) rumstemperaturen faller utanför intervallet 10 °C och 40 °C under Uppdatera panel, slutförs inte processen Uppdatera panel. Undvik de tre förhållandena ovan då du utför Uppdatera panel.

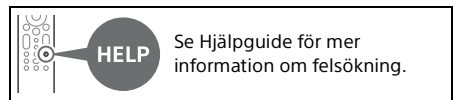

# Specifikationer

## System

Skärmsystem: OLED-panel (Organic Light Emitting Diode)

TV-system: Beroende på val av land/område/  
TV-modell

Analog: B/G, D/K, I

Digital: DVB-T/DVB-C/DVB-T2\*1

Satellit\*1: DVB-S/DVB-S2

Färgsystem: PAL/SECAM/NTSC3.58 (Endast video)/NTSC4.43 (Endast video)

Kanaltäckning: Beroende på val av land/  
område/TV-modell

Analog: UHF/VHF/kabel

Digital: UHF/VHF/kabel

Satellit\*1: IF-frekvens 950-2 150 MHz

Ljudutgång: 10 W + 10 W + 5 W + 5 W

Trådlös teknik

Protokoll IEEE 802.11a/b/g/n/ac

Bluetooth® version 4.2

Frekvensband

Frekvensområde	Utgångseffekt
Trådlöst LAN (TV)	
2 400-2 483,5 MHz	< 20,0 dBm
5 150-5 250 MHz	< 23,0 dBm
5 250-5 350 MHz	< 20,0 dBm
5 470-5 725 MHz	< 20,0 dBm
5 725-5 850 MHz	< 13,9 dBm
Bluetooth® (TV)	
2 400-2 483,5 MHz	< 10,0 dBm
Bluetooth® (Fjärrkontroll)	
2 400-2 483,5 MHz	< 10,0 dBm

## Uttag för ingångar/utgångar

Antenn/kabel

75 ohms externt uttag för VHF/UHF

Satellitantenn\*1

Honkontakt av F-Typ, 75 ohm.

DiSEqC 1.0, LNB 13 V/18 V & 22 kHz-ton,  
Distribution via enkel kabel-TV EN50494.

↻/↻ AV IN

Video/Ljudingång (Mini Jack)

HDMI IN 1/2/3/4 (stöd för 4K-upplösning, HDCP 2.3-kompatibel)

Video:

4096 × 2160p (50, 60 Hz)\*2\*3, 4096 × 2160p (24 Hz)\*2, 3840 × 2160p (50, 60 Hz)\*3, 3840 × 2160p (24, 25, 30 Hz), 1080p (30, 50, 60, 100, 120 Hz), 1080i/24p, 1080i (50, 60 Hz), 720p (30, 50, 60 Hz), 720i/24p, 576p, 480p, PC-format\*4

Ljud:

I eARC (Enhanced Audio Return Channel)-läge

Se Hjälpguiden för mer detaljer.

Förutom eARC-läge

5,1-kanals linjär PCM: 32/44,1/48/88,2/96/176,4/192 kHz 16/20/24-bitars, Dolby Audio, Dolby Atmos, DTS

eARC/ARC (Enhanced Audio Return Channel/Audio Return Channel) (Endast HDMI IN 3)\*5

I eARC-läge

Se Hjälpguiden för mer detaljer.

I ARC-läge

Tvåkanalig linjär PCM: 48 kHz 16-bitars, Dolby Audio, Dolby Atmos, DTS

↻ DIGITAL AUDIO OUT (OPTICAL)

Digitalt optiskt kontakt (tvåkanalig linjär PCM: 48 kHz 16-bitars, Dolby Audio, DTS)

🔊 (Stereominiuttag)

Hörlurar

↔ 1, ↔ 2, ↔ 3 (HDD REC)\*6

USB-enhetsport (↔ 3 USB HDD-enhet för REC-funktion)

USB-port 1 och 2 har stöd för High Speed USB (USB 2.0)

USB-port 3 har stöd för Super Speed USB (USB 3.1 Gen 1)



CAM-plats (CA-modul)

🔌 LAN

10BASE-T/100BASE-TX-kontakt (Beroende på nätverkets funktionsmiljö, kan anslutningshastigheten avvika. Kommunikations-hastighet och -kvalitet garanteras inte.)

## Ström, informationsblad och annat

Strömförsörjning

220 V – 240 V växelström (AC), 50 Hz

Energieffektivitetsklass

KD-65A8 / KD-65A89 / KD-65A87 / KD-65A85:  
A

KD-55A8 / KD-55A89 / KD-55A87 / KD-55A85:  
B

Skärmstorlek (diagonalt uppmätt) (Ca.)

KD-65A8 / KD-65A89 / KD-65A87 / KD-65A85:  
163,9 cm / 65 tum  
KD-55A8 / KD-55A89 / KD-55A87 / KD-55A85:  
138,8 cm / 55 tum

Energiförbrukning

I [Standard]-läge

KD-65A8 / KD-65A89 / KD-65A87 /  
KD-65A85: 161 W  
KD-55A8 / KD-55A89 / KD-55A87 /  
KD-55A85: 131 W

I [Dagsljus]-läge

KD-65A8 / KD-65A89 / KD-65A87 /  
KD-65A85: 479 W  
KD-55A8 / KD-55A89 / KD-55A87 /  
KD-55A85: 363 W

Årlig energiförbrukning\*7

KD-65A8 / KD-65A89 / KD-65A87 / KD-65A85:  
223 kWh per år  
KD-55A8 / KD-55A89 / KD-55A87 / KD-55A85:  
182 kWh per år

Energiförbrukning i standbyläge\*8\*9

KD-65A8 / KD-65A89 / KD-65A87 / KD-65A85:  
0,50 W (28 W i  
programvaruuppdateringsläge/  
EPG-uppdateringsläge)  
KD-55A8 / KD-55A89 / KD-55A87 / KD-55A85:  
0,50 W (33 W i  
programvaruuppdateringsläge/  
EPG-uppdateringsläge)

Bildupplösning

3 840 punkter (horisontell) × 2 160 linjer  
(vertikal)

Uteffekt

USB 1/2  
max. 5 V  $\overline{---}$ , 500 mA  
USB 3  
max. 5 V  $\overline{---}$ , 900 mA

**Mått (Ca.) (b × h × d) (cm)**

med bordsstativ

Standardposition:

KD-65A8: 144,8 × 85,7 × 32,6  
KD-65A89 / KD-65A87 / KD-65A85: 144,8 ×  
86,3 × 29,5  
KD-55A8: 122,7 × 73,3 × 32,6  
KD-55A89 / KD-55A87 / KD-55A85: 122,7 × 73,9  
× 29,5

Soundbar-enhetens position:

KD-65A8: 144,8 × 90,8 × 32,3  
KD-55A8: 122,7 × 78,4 × 32,3

utan bordsstativ

KD-65A8 / KD-65A89 / KD-65A87 / KD-65A85:  
144,8 × 83,6 × 5,2  
KD-55A8 / KD-55A89 / KD-55A87 / KD-55A85:  
122,7 × 71,2 × 5,2

**Vikt (Ca.) (kg)**

med bordsstativ (utan bordsstativ)

KD-65A8: 23,6 (21,8)  
KD-65A89 / KD-65A87 / KD-65A85: 23,2 (21,8)  
KD-55A8: 18,6 (16,8)  
KD-55A89 / KD-55A87 / KD-55A85: 18,2 (16,8)

**Övrigt**

Valfritt tillbehör

Väggfäste: SU-WL850 / SU-WL450

Användningstemperatur: 0 °C – 40 °C

Luftfuktighet vid användning: 10 % – 80 %  
relativ luftfuktighet (icke-kondenserande)

\*1 Vissa TV-apparater har ingen DVB-T2- eller DVB-S/  
S2-teknologi eller inget uttag för satellitantenn.

\*2 Om 4096 × 2160p matas in och [Bredbildsläge] är  
inställt till [Normal], visas upplösningen som 3840 ×  
2160p. För att visa 4096 × 2160p, ställ in  
inställningen [Bredbildsläge] till [Full 1] eller [Full 2].

\*3 För att stödja 18 Gbps, ställ in [HDMI-signalfORMAT]  
till [Förbättrat format].

\*4 Se Hjälpguiden på nätet för närmare detaljer.

\*5 Anslut ditt ljudsystem till HDMI IN 3 för att sända  
TV-ljud till ditt ljudsystem.

\*6 Endast för begränsad region/land/TV-modell.

\*7 Energiförbrukning i kWh per år, baseras på TV:ns  
strömförbrukning under 4 timmar per dag i 365  
dagar. Den verkliga energiförbrukningen varierar  
beroende på hur TV-apparaten används.

\*8 Specifierad standby-effekt uppnås när TV:n har  
avslutat nödvändiga interna processer.

\*9 Effektförbrukningen i standbyläge ökar när din TV är  
ansluten till nätverket.

**Obs!**

- Tillgången på valfria tillbehör beror på land/region/  
TV-modell/lager.
- Design och specifikationer kan ändras utan  
förvarning.
- Abonnemang på tjänster och program kan krävas och  
ytterligare villkor, förutsättningar och/eller avgifter  
kan gälla vid användning av Google Assistant.

**Anmärkningar om digital TV**

- Digital-TV (DVB-T, satellit och kabel),  
interaktiva tjänster och nätverksfunktioner  
kanske inte är tillgängliga i alla länder eller  
områden. Vissa funktioner kanske inte är  
aktiverade eller kanske inte fungerar korrekt  
med vissa leverantörer och nätverksmiljöer.  
Vissa TV-tjänstleverantörer kan ta en avgift för  
sina tjänster.

SE

- Denna TV stöder digitalsändning med användning av MPEG-2-, H.264/MPEG-4 AVC- och H.265/HEVC-codecs, men kompatibilitet med alla operatörs-/tjänstsignaler, vilka kan variera med tiden, kan inte garanteras.

## Information om varumärken

- Benämningarna HDMI och HDMI High-Definition Multimedia Interface och HDMI- logotypen är varumärken eller registrerade varumärken som tillhör HDMI Licensing Administrator, Inc. i USA och andra länder.
- Dolby, Dolby Vision, Dolby Atmos, Dolby Audio och den dubbla D-symbolen är varumärken som tillhör Dolby Laboratories. Tillverkad på licens från Dolby Laboratories. Sekretessbelagda, icke publicerade arbeten. Copyright © 2012-2018 Dolby Laboratories. Med ensamrätt.
- Gracenote, Gracenote-logon och -logotypen, och "Powered by Gracenote"-logon är antingen registrerade varumärken eller varumärken som tillhör Gracenote, Inc. i USA och/eller andra länder.
- Google, Google Play, Chromecast, YouTube, Android TV och andra relaterade märken och logos är varumärken som tillhör Google LLC.
- För DTS-patent se <http://patents.dts.com>. Tillverkad under licens från DTS, Inc. DTS, symbolen, DTS och symbolen tillsammans samt Digital Surround är registrerade varumärken eller varumärken som tillhör DTS, Inc. i USA och/eller andra länder. © DTS, Inc. Med ensamrätt.
- Netflix är ett registrerat varumärke som tillhör Netflix, Inc.
- DiSEqC™ är ett varumärke som tillhör EUTELSAT. Denna TV stödjer DiSEqC 1.0. Denna TV bör inte användas för att manövrera motorstyrda antenner.
- TUXERA är ett registrerat varumärke som tillhör Tuxera Inc. i USA och andra länder.
- Alla andra varumärken tillhör sina respektive ägare.





# Om brugervejledninger

Dette TV leveres med følgende brugervejledninger. Opbevar brugervejledningerne for fremtidig reference.

## Installationsvejledning

- Installation og opsætning af TV.

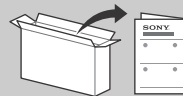

## Referencevejledning (denne brugervejledning) / Sikkerhedsdokumentation

- Sikkerhedsoplysninger, fjernbetjening, fejlfinding, installation af vægmontering, specifikation osv.



## Hjælpevejledning (brugervejledning på skærmen)

- Indstillinger, Android TV-funktioner, internetforbindelse, fejlfinding osv.
- Tryk på knappen **HELP** på fjernbetjeningen, og vælg Hjælpevejledning for at åbne den.



- Du kan se Hjælpevejledning med din smartphone.



[https://rd1.sony.net/help/tv/haep1/h\\_aep/](https://rd1.sony.net/help/tv/haep1/h_aep/)

**VIGTIGT** - Læs softwarelicensaftalen for slutbruger, før du anvender dit Sony-produkt. Anvendelse af dit produkt indikerer din accept af softwarelicensaftalen for slutbruger. Softwarelicensaftalen mellem dig og Sony er tilgængelig online på Sonys hjemmeside (<http://www.sony.net/tv-software-licenses/>) eller på skærmen af dit produkt. Gå til [Indstillinger] → [Enhedspræferencer] → [Om] → [Juridiske oplysninger] → [Notater og licenser].

## Sikkerhedsoplysninger

### Installation/Opsætning

Installer og brug TV'et i overensstemmelse med nedenstående vejledning for at undgå brand, elektrisk stød eller skader på personer og materiel.

#### Installation

- TV'et skal sættes op ved en let tilgængelig stikkontakt.
- Anbring TV-apparatet på en stabil, plan overflade, så det ikke vælter, og forårsager personskade eller skader på ejendom.
- Placer TV'et et sted, hvor der ikke kan trækkes i det, hvor det ikke skubbes eller væltes.
- Placer TV'et, så TV-foden ikke stikker frem fra TV-bordet (medfølgende ikke). Hvis TV-foden stikker frem fra TV-bordet, kan TV'et vælte, falde ned og medføre personskade eller beskedige TV'et.

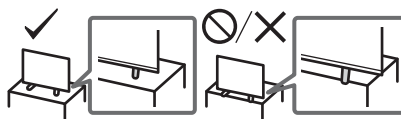

### Bemærk

- Før du benytter TV'et, bedes du læse "Sikkerhedsoplysninger".
- Læs den medfølgende sikkerhedsdokumentation for yderligere sikkerhedsoplysninger.
- Billeder og illustrationer i Installationsvejledningen og denne vejledning er udelukkende til referencebrug og kan afvige fra det faktiske produkt.

### Placering af identifikationsmærkat

Mærkatet med oplysninger om modelnummer, produktionsdato (år/måned) og strømforsyning findes på bagsiden af TV'et eller på emballagen.

## VIGTIG BESKED

### Bemærkning til radioudstyr

Hermed erklærer Sony Corporation, at radioudstyrstyperne KD-65A8, KD-65A89, KD-65A87, KD-65A85, KD-55A8, KD-55A89, KD-55A87, KD-55A85 er i overensstemmelse med direktiv 2014/53/EU. EU-overensstemmelseserklæringens fulde tekst kan findes på følgende internetadresse: <http://www.compliance.sony.eu/>

Bemærkning til kunder: følgende informationer gælder kun for udstyr, som sælges i lande, hvor EU-direktiverne gælder.

For dette radioudstyr gælder følgende restriktioner for at sætte det i drift eller tage det ud af drift, samt krav til autorisation til brug gældende i AT, BE, HR, CY, CZ, DK, EE, FI, FR, DE, EL, HU, IE, IT, LV, LT, LU, MT, NL, PL, PT, SK, SI, ES, SE, UK, IS, LI, NO, CH, BG, RO, TR, AL, BA, MK, MD, RS, ME, Kosovo :  
Frekvensbåndet 5.150 - 5.350 MHz er begrænset til kun at måtte bruges indendørs.

### Transport

- Før transport af TV'et tages alle kabler ud.
- Der skal to eller flere personer til at bære et stort TV-apparat.
- Når TV'et flyttes med hånden, skal det holdes som vist nedenfor. Undgå at presse mod panelet og rammen omkring skærmen.

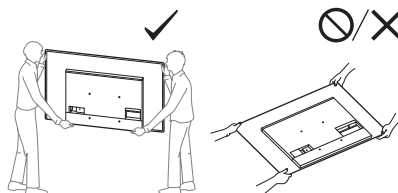

- Læg ikke TV'et ned ved håndtering eller montering af TV'et.

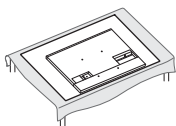

- TV'et må ikke udsættes for fysiske stød eller kraftige vibrationer under transport.
- TV'et skal pakkes ind i originalemballagen og sættes ned i originalkassen, når det skal til reparation eller blot flyttes.

### Vælteforebyggelse

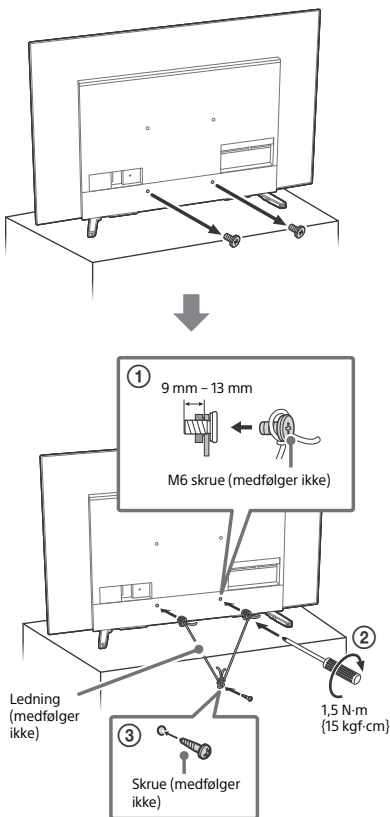

## Beskyttelse af TV-skærmen (OLED TV)

### Forholdsregler for at beskytte skærmen mod skader

#### Billedfastholdelse

På OLED-TV'er kan der opstå billedfastholdelse (fastbrænding af billedet) på grund af egenskaberne ved de anvendte materialer. Billedfastholdelse kan forekomme, hvis billeder vises på samme sted på skærmen gentagne gange eller i længere tid. Det er ikke en fejl ved TV'et. Undgå at vise billeder, som kan fremkalde billedfastholdelse.

#### Følgende er eksempler på billeder som kan fremkalde billedfastholdelse:

- Indhold med sorte områder øverst og nederst og/eller i venstre og højre side af skærmen. (hvis det sendte billedformat, f.eks. brevkasse, 4:3 eller standard, er bredere eller højere end skærmens format)
- Stillestående billeder såsom fotos.
- Videospil, der kan have stillestående indhold på en del af skærmen.
- Skærmmenuer, programguider, kanallogoer osv.
- Stillestående indhold fra programmer.
- Lysviser på skærmen, som for eksempel bruges til nyheder eller udsendelsestitler.

#### Sådan reduceres risikoen for billedfastholdelse:

- Sony anbefaler, at du slukker for TV'et som normalt ved at trykke på tænd-/slukknappen på fjernbetjeningen eller TV'et.
- Fyld skærmen ud ved at skifte [Bredformatstilstand] for at fjerne de sorte områder. Vælg en anden [Bredformatstilstand] end [Normal].
- Slå OSD fra (On Screen Display, visning på skærmen) ved at trykke på knappen [i]/(?) og deaktivér menuerne fra tilsluttet udstyr. Du kan finde flere oplysninger i brugervejledningen til det tilsluttede udstyr.
- Undgå at vise stillestående billeder med stærke farver (inklusive hvid), ure eller logoer på en del af skærmen.
- Juster billedindstillingerne, så de passer til forholdene i omgivelserne. Standardbilledet anbefales til privat brug og ved visning af indhold, der ofte viser stationslogoer m.m.

TV'et har følgende funktioner til at mindske eller forhindre billedfastholdelse.

#### Panelopdatering

Der vises en besked om behovet for en panelopdatering, når TV'et har været i brug i længere tid ad gangen. Vi anbefaler, at du gennemfører en panelopdatering, når du får vist denne besked. En panelopdatering justerer panelets ensartethed. Der kan også gennemføres en panelopdatering manuelt, hvilket bør finde sted, når billedfastholdelsen er meget mærkbar.

#### Forsigtig:

- Funktionen Panelopdatering kan påvirke panelet. Brug som hovedregel kun panelopdatering en gang om året, da den ved hyppigere brug kan forringe panelets levetid.
- Panelopdatering tager cirka en time at udføre.
- Der kan blive vist en hvid linje på skærmen under panelopdatering, det er ikke en fejl på TV'et.
- Panelopdatering fungerer kun, når rumtemperaturen er mellem 10 °C og 40 °C.

#### Pixelskift

Flytter automatisk billedet på skærmen for at undgå billedfastholdelse.

#### Andre funktioner

Skærmens lysstyrke reduceres automatisk ved visning af stillbilleder, ure, klare farver, logoer m.m.

DK

# Fjernbetjening og TV

Fjernbetjeningens form, placering, tilgængelighed og funktion kan variere afhængigt af region/land/TV-model.

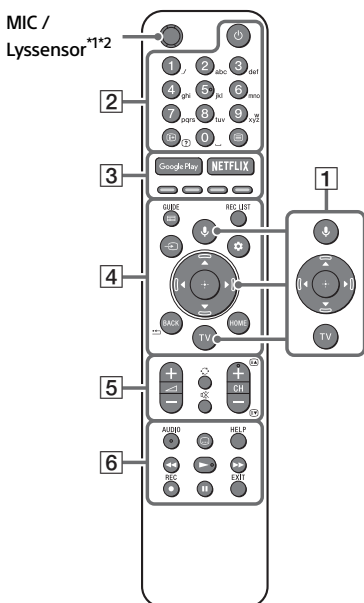

**1** (Mikrofon): Anvend Google Assistant\*<sup>3</sup>\*<sup>4</sup> eller stemmesøgning\*<sup>4</sup>. For tips til, hvordan du styrer dit TV, skal du trykke på knappen (Mikrofon) og sige sætningen "taletips".\*<sup>3</sup>

: Skærmmenunavigering og valg.

**TV**: Få vist listen med TV-kanaler, eller skift til indtastning.

**2** (TV-standby)

**Talknapper**

(Informationer/Vis skjult tekst): Vis information.

(Tekst-TV): Viser tekstinformationer.

**3** **Google Play / NETFLIX**\*<sup>3</sup> / **Farveknapper**

**4** **GUIDE**/: Få vist den digitale programvejledning for TV eller kabel-/satellitboks\*<sup>3</sup>\*<sup>5</sup>.

**REC LIST**: Vis Rec-listen for USB HDD/DVR\*<sup>5</sup>.

(Indgangsvælger): Vis og vælg indgangskilden, etc.

(Hurtige indstillinger): Vis hurtige indstillinger.

**BACK**/

**HOME**

**5** +/- (Lydstyrke)

(Spring)

(Lydløs)\*<sup>6</sup>

**CH +/-**//: Vælg kanal eller næste () / forrige () side.

**6** **AUDIO**: Vælg lyden fra flersproget kilde eller dual-lyd (afhængig af programkilde).

(Undertekst-indstilling)

**HELP**: Vis menuen Hjælp.

**REC**: Optag det program der ses nu på USB HDD/DVR\*<sup>5</sup>.

**EXIT**

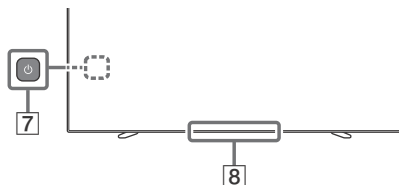

**7** (Power)

**8** **Fjernbetjeningens sensor / Lyssensor / LED**

\*1 Fjernbetjeningens baggrundsbelysning lyser, når lyssensoren registrerer, at den omgivende belysning er lav. Automatisk baggrundsbelysning kan slukkes.

\*2 Kun RMF-TX611E. For at se fjernbetjeningens modelnavn, åbn fjernbetjeningens kontroldekselet og se mærkaten i fjernbetjeningen.

\*3 Kun for begrænset region/land/TV-model/sprog.

\*4 Google Assistant eller stemmesøgning kræver internetforbindelse.

\*5 Indstillingen [Opsætning af styring af Kabel-/satellitboks] kræves.

\*6 En genvej til tilgængelighed er tilgængelig ved at trykke på (Lydløs) og holde den nede.

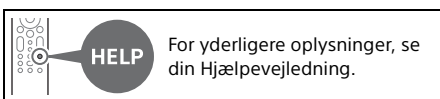

# Vægmontering af TV'et

## Anvendelse af det valgfrie Beslag til vægmontering (SU-WL850 eller SU-WL450)\* (medfølger ikke)

### Til kunderne:

Af hensyn til produktets og den generelle sikkerhed anbefaler Sony på det kraftigste, at monteringen af TV'et udføres af en Sony-forhandler eller en autoriseret installatør. Forsøg ikke at montere det selv.

### Til Sony-forhandlere og installatører:

Vær opmærksom på sikkerheden under montering, vedligeholdelse og eftersyn af produktet.

### Beslag til vægmontering - vejledning

TV'ets betjeningsvejledning viser kun trinnene til klargøring af TV'et for vægmonteringen, før det er installeret på væggen. For vejledning til installation af Beslag til vægmontering, se installationsvejledningen (Beslag til vægmontering) på din TV-models produktside. <https://www.sony.eu/support>

### Forberedelse til vægmontering

- Klargør TV'et til Beslaget til vægophængning, inden kablerne tilsluttes.
- Følg instruktionsvejledningen, som følger med Beslaget til vægmontering, for din model. Monteringen af dette TV kræver tilstrækkelig ekspertise. Dette er især vigtigt, når du skal finde ud af, om væggen kan bære TV'ets vægt.
- Monteringen af dette produkt skal udføres af en Sony-forhandler eller autoriseret installatør under hensyntagen til sikkerheden. Sony er ikke ansvarlig for beskadigelse eller personskade, der opstår som følge af forkert håndtering eller forkert montering.
- Skruerne til Beslag til vægmontering medfølger ikke (kun SU-WL450).
- Kun en autoriseret installatør må udføre væginstallationer.
- Af sikkerhedsmæssige grunde anbefales det at anvende Sony-tilbehør, herunder:
  - Beslag til vægmontering SU-WL850
  - Beslag til vægmontering SU-WL450

- Sørg for at bruge de skruer, der følger med TV'et, ved montering af Beslaget til vægmontering på TV'et (kun SU-WL850). Sørg for at bruge de skruer, der følger med Beslaget til vægmontering ved montering af Beslaget til vægmontering på TV'et (undtaget SU-WL850). De medfølgende skruer er designet som vist på illustrationen, når der måles fra fastgørelsesoverfladen til Beslaget til vægmontering.

Skruernes diameter og længde afhænger af Beslaget til vægmontering. Hvis der anvendes andre skruer end de medfølgende, kan det medføre indvendige skader på TV-apparatet eller få det til at falde ned eller lignende.

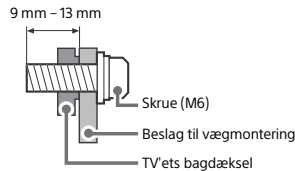

- Sørg for at opbevare de ubrugte skruer og TV-foden på et sikkert sted, indtil du er klar til at fastgøre TV-foden. Opbevar skruerne uden for børns rækkevidde.

\* Kun ved begrænset region/land/TV-model.

DK

## Vægmontering af TV'et fra kassen

### 1 Fjern centerpuden.

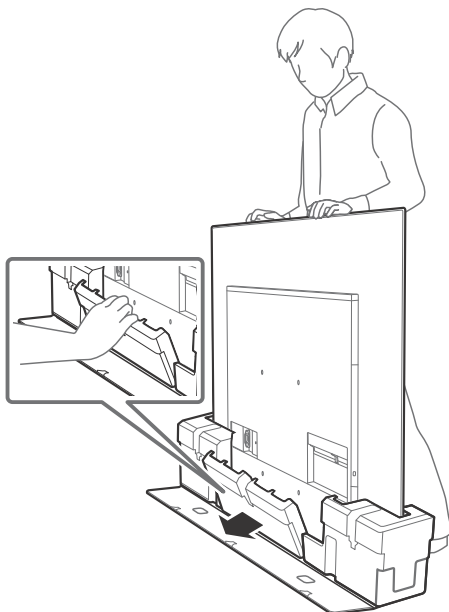

### 2 Fjern skruer fra bagsiden af TV'et.

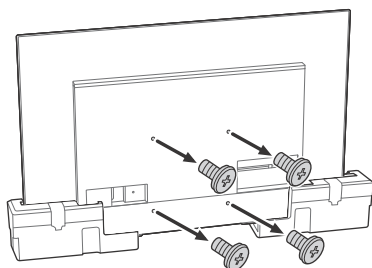

#### Bemærk

- Sørg for at gemme de udtagne skruer, og genbrug dem til at montere Beslaget til vægmontering på TV'et (kun SU-WL850). Opbevar skruerne uden for børns rækkevidde.

## Vægmontering af TV'et fra TV-foden

### Fjern skruer fra bagsiden af TV'et.

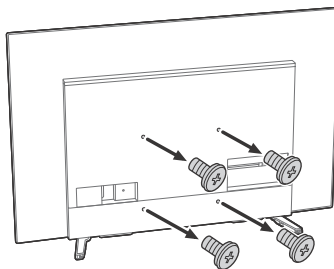

#### Bemærk

- Sørg for at gemme de udtagne skruer, og genbrug dem til at montere Beslaget til vægmontering på TV'et (kun SU-WL850). Opbevar skruerne uden for børns rækkevidde.

## Afmontering af TV-foden fra TV'et

- 1 Fjern én side af TV-foden af gangen. Hold godt fast på TV-foden med begge hænder, mens de andre personer løfter TV'et op.

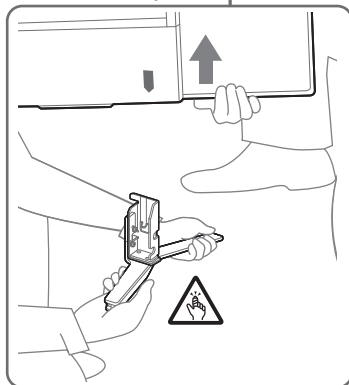
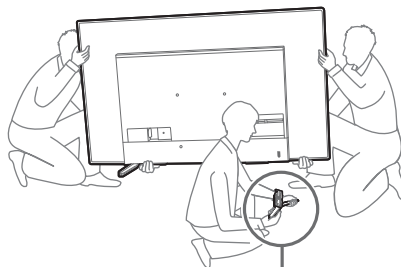

## 2 Gentag foregående trin og fjern den anden side af TV-foden.

### Bemærk

- Der kræves tre eller flere personer til at afmontere TV-foden.
- Vær forsigtig og brug ikke unødigt kraft ved afmontering af TV-foden fra TV'et da det kan forårsage at TV'et falder, hvilket kan resultere i tilskadekomst af personer eller fysisk skade på TV'et.
- Vær forsigtig ved håndtering af TV-foden for at undgå at beskadige TV'et.
- Vær forsigtig når du løfter TV'et, når TV-foden er afmonteret, da TV-foden kan vælte og forårsage personskade.
- Vær forsigtig, når du fjerner TV-foden fra TV'et for at forhindre, at det vælter og beskadiger overfladen, som TV'et er placeret på.

## Fejlfinding

Ved generel fejlfinding for emner som: sort skærm, ingen lyd, frosset billede, TV'et reagerer ikke, eller netværk afbrydes, gøres følgende.

- 1 Genstart dit TV ved at trykke på afbryderen på fjernbetjeningen i omtrent fem sekunder. TV'et vil genstarte. Hvis TV'et ikke gendannes, prøv at tage netledningen ud. Tryk derefter på afbryderen på TV'et, og slip den. Vent i to minutter, og tilslut netledningen.
- 2 Se i Hjælpevejledningen ved at trykke **HELP** på fjernbetjeningen.
- 3 Tilslut dit TV til internettet, og udfør en softwareopdatering. Sony anbefaler, at du holder TV'ets software opdateret. Softwareopdateringer indeholder nye funktioner og ydelsesforbedringer.
- 4 Besøg Sonys supporthjemmeside (oplysninger er forhåndenværende i slutningen af denne brugervejledning).

**Når du sætter TV'ets stik i, kan der gå et stykke tid, før TV'et kan tændes, selvom du trykker på afbryderen på fjernbetjeningen eller på TV'et.**

Det tager tid at initialisere systemet. Vent omkring et minut, og prøv igen.

### Fjernbetjeningen virker ikke.

- Udskift batterierne.

### Adgangskoden til børnesikring er blevet glemt.

- Indtast 9999 for PIN, og indtast den nye PIN.

### Skærmen bliver mørkere, mens du ser TV.

- Hvis hele billedet eller en del af billedet ikke ændrer sig, sænkes lysstyrken på skærmen gradvist for at undgå billedfastholdelse. Det er ikke en fejl ved TV'et.

### Du er bekymret for billedfastholdelse.

Hvis det samme billede vises gentagne gange eller i længere tid, kan der opstå billedfastholdelse. For at reducere billedfastholdelse, anbefaler vi, at du slukker for TV'et som normalt ved at trykke på tænd-/slukknappen på fjernbetjeningen eller på TV'et.

### Bemærk

- Udfør kun panelopdatering, hvis der er tydelig billedfastholdelse. Som hovedregel bør du kun udføre det en gang om året. Undgå at gøre det oftere end en gang om året, da det kan forringe panelets levetid.
- Billeder, som indeholder ure, logoer og stærke farver (herunder hvid) kan nemt forårsage billedfastholdelse. Undgå at vise denne form for billeder i længere tid, da der ellers kan opstå billedfastholdelse.

### Der vises en hvid linje på skærmen.

- Panelopdatering kører automatisk, når TV'et har været brugt i længere tid, for at reducere billedfastholdelse. Panelopdatering starter, efter at TV'et slukkes, og tager cirka en time. Der kan blive vist en hvid linje på skærmen under panelopdatering. Det er ikke en fejl ved TV'et.

### Meddelelsen [Panelopdateringen blev ikke fuldført...] vises.

Når i) TV'et er tændt, ii) strømledningen er afbrudt, eller iii) rumtemperaturen falder uden for området mellem 10 °C og 40 °C i forbindelse med panelopdatering, gennemføres panelopdatering ikke. Undgå tre ovenstående betingelser i forbindelse med panelopdatering.

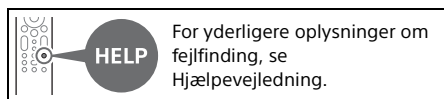

# Specifikationer

## System

Panelssystem: OLED-panel (Organic Light Emitting Diode, organisk lysdiode)

TV-system: Afhænger af land/områdevalg/

TV-model

Analog: B/G, D/K, I

Digital: DVB-T/DVB-C/DVB-T2\*1

Satellit\*1: DVB-S/DVB-S2

Farvesystem: PAL/SECAM/NTSC3.58 (kun video)/NTSC4.43 (kun video)

Kanaldækning: Afhænger af land/områdevalg/

TV-model

Analog: UHF/VHF/kabel

Digital: UHF/VHF/kabel

Satellit\*1: IF-frekvens 950-2.150 MHz

Lydeffekt: 10 W + 10 W + 5 W + 5 W

Trådløs teknologi

Protokol IEEE 802.11a/b/g/n/ac

Bluetooth® Version 4.2

Frekvensbånd

Frekvensområde	Udgangseffekt
Trådløst LAN (TV)	
2.400-2.483,5 MHz	< 20,0 dBm
5.150-5.250 MHz	< 23,0 dBm
5.250-5.350 MHz	< 20,0 dBm
5.470-5.725 MHz	< 20,0 dBm
5.725-5.850 MHz	< 13,9 dBm
Bluetooth® (TV)	
2.400-2.483,5 MHz	< 10,0 dBm
Bluetooth® (Fjernbetjening)	
2.400-2.483,5 MHz	< 10,0 dBm

## Indgangs-/Udgangsstik

Antennekabel

75 ohm, eksternt stik til VHF/UHF

Satellitantenne\*1

Hunstik af F-type stik, 75 ohm.

DiSEqC 1.0, LNB 13 V/18 V & 22 kHz-tone,

Enkeltkabeldistribution EN50494.

AV IN

Video-/lydindgang (minijack-stik)

HDMI IN 1/2/3/4 (understøtter 4K-opløsning, HDCP 2.3-kompatibel)

Video:

4096 × 2160p (50, 60 Hz)\*2\*3, 4096 × 2160p (24 Hz)\*2, 3840 × 2160p (50, 60 Hz)\*3, 3840 × 2160p (24, 25, 30 Hz), 1080p (30, 50, 60, 100, 120 Hz), 1080/24p, 1080i (50, 60 Hz), 720p (30, 50, 60 Hz), 720/24p, 576p, 480p, Pc-formater\*4

Lyd:

I eARC (Enhanced Audio Return Channel)-tilstand

Se Hjælpevejledningen for detaljer.

Bortset fra eARC-tilstand

5,1-kanals lineær PCM: 32/44,1/48/88,2/96/176,4/192 kHz 16/20/24 bit, Dolby Audio, Dolby Atmos, DTS

eARC/ARC (Enhanced Audio Return Channel/Audio Return Channel) (kun HDMI IN 3)\*5

I eARC-tilstand

Se Hjælpevejledningen for detaljer.

I ARC-tilstand

To-kanals lineær PCM: 48 kHz 16 bit, Dolby Audio, Dolby Atmos, DTS

DIGITAL AUDIO OUT (OPTICAL)

Digitalt optisk stik (to-kanals lineær PCM: 48 kHz 16 bit, Dolby Audio, DTS)

(Stereo-minijack)

Hovedtelefoner

1, 2, 3 (HDD REC)\*6

USB-port (3 USB HDD-enhed for REC-funktion)

USB-port 1 og 2 understøtter High Speed USB (USB 2.0)

USB-port 3 understøtter Super Speed USB (USB 3.1 Gen 1)



CAM (Conditional Access Module)-holder

LAN

10BASE-T/100BASE-TX-stik

(Forbindelsest hastigheden kan variere, afhængigt af netværksmiljøet. Der garanteres ikke for kommunikationshastighed og -kvalitet.)

## Strøm, datablad og andet

Strømkraft

220 V – 240 V AC, 50 Hz

Lavenergiklasse

KD-65A8 / KD-65A89 / KD-65A87 / KD-65A85:  
A

KD-55A8 / KD-55A89 / KD-55A87 / KD-55A85:  
B



## Skærmstørrelse (målt diagonalt) (Ca.)

KD-65A8 / KD-65A89 / KD-65A87 / KD-65A85:  
163,9 cm / 65 tommer  
KD-55A8 / KD-55A89 / KD-55A87 / KD-55A85:  
138,8 cm / 55 tommer

## Strømforbrug

I [Standard]-tilstand  
KD-65A8 / KD-65A89 / KD-65A87 /  
KD-65A85: 161 W  
KD-55A8 / KD-55A89 / KD-55A87 /  
KD-55A85: 131 W

I [Kraftig]-tilstand  
KD-65A8 / KD-65A89 / KD-65A87 /  
KD-65A85: 479 W  
KD-55A8 / KD-55A89 / KD-55A87 /  
KD-55A85: 363 W

## Årligt energiforbrug\*7

KD-65A8 / KD-65A89 / KD-65A87 / KD-65A85:  
223 kWh pr. år  
KD-55A8 / KD-55A89 / KD-55A87 / KD-55A85:  
182 kWh pr. år

## Strømforbrug i standby\*8\*9

KD-65A8 / KD-65A89 / KD-65A87 / KD-65A85:  
0,50 W (28 W i software-/  
EPG-opdateringstilstand)  
KD-55A8 / KD-55A89 / KD-55A87 / KD-55A85:  
0,50 W (33 W i software-/  
EPG-opdateringstilstand)

## Skærmopløsning

3.840 punkter (vandret) × 2.160 linjer (lodret)

## Udgangseffekt

USB 1/2  
5 V ---, 500 mA MAKS  
USB 3  
5 V ---, 900 mA MAKS

## Mål (Ca.) (b × h × d) (cm)

### Inkl. TV-fod

Standardposition:  
KD-65A8: 144,8 × 85,7 × 32,6  
KD-65A89 / KD-65A87 / KD-65A85: 144,8 ×  
86,3 × 29,5  
KD-55A8: 122,7 × 73,3 × 32,6  
KD-55A89 / KD-55A87 / KD-55A85: 122,7 × 73,9  
× 29,5

Soundbar-position:  
KD-65A8: 144,8 × 90,8 × 32,3  
KD-55A8: 122,7 × 78,4 × 32,3

### Uden TV-fod

KD-65A8 / KD-65A89 / KD-65A87 / KD-65A85:  
144,8 × 83,6 × 5,2  
KD-55A8 / KD-55A89 / KD-55A87 / KD-55A85:  
122,7 × 71,2 × 5,2

## Vægt (Ca.) (kg)

### Inkl. TV-fod (Uden TV-fod)

KD-65A8: 23,6 (21,8)  
KD-65A89 / KD-65A87 / KD-65A85: 23,2 (21,8)  
KD-55A8: 18,6 (16,8)  
KD-55A89 / KD-55A87 / KD-55A85: 18,2 (16,8)

## Andre

### Ekstraudstyr

Beslag til vægmontering: SU-WL850 /  
SU-WL450

Driftstemperatur: 0 °C til 40 °C

Driftsfugtighed: 10 % til 80 % RH  
(ikke-kondenserende)

- \*1 Ikke alle TV-sæt har DVB-T2 eller DVB-S/S2-teknologi eller satellitantenneterminal.
- \*2 Når 4096 × 2160p er input og [Bredformatstilstand] er sat til [Normal], vises opløsningen som 3840 × 2160p. For at vise 4096 × 2160p, sæt indstillingen [Bredformatstilstand] til [Fuld 1] eller [Fuld 2].
- \*3 For at understøtte 18 Gbps, indstil [HDMI-signalformat] til [Forbedret format].
- \*4 Se Hjælpevejledningen online for detaljer.
- \*5 Tilslut dit lydssystem til HDMI IN 3 for at overføre TV-lyd til dit lydssystem.
- \*6 Kun ved begrænset region/land/TV-model.
- \*7 Energiforbrug i kWh pr. år er baseret på TV'ets strømforbrug ved brug i 4 timer om dagen, 365 dage om året. Det egentlige energiforbrug afhænger af, hvordan TV'et bruges.
- \*8 Den angivne standbyeffekt nås, når TV'et har afsluttet nødvendige interne processer.
- \*9 Strømforbruget i standby øges, når TV'et er tilsluttet netværket.

### Bemærk

- Tilgængeligheden af ekstraudstyr afhænger af land/område/TV-model/lager.
- Design og specifikationer kan ændres uden varsel.
- Abonnement på tjenester og applikationer kan være påkrævet, og yderligere vilkår, betingelser og/eller gebyrer kan være gældende ved anvendelse af Google Assistant.

## Bemærkninger om digital TV-funktion

- Digitale TV (DVB terrestrisk, satellit og kabel), interaktive tjenester og netværksfunktioner er muligvis ikke tilgængelige i alle lande eller områder. Nogle funktioner er muligvis ikke aktiveret eller fungerer måske ikke korrekt hos nogle leverandører og netværksmiljøer. Nogle TV-udbydere kan opkræve et gebyr for deres ydelser.
- Dette TV understøtter digital udsendelse ved hjælp af MPEG-2, H.264/MPEG-4 AVC og H.265/HEVC codec, men kompatibilitet med alle operatør/service-signaler, som kan ændre sig over tid, kan ikke garanteres.

DK

## Oplysninger om varemærker

- Ordene HDMI og HDMI High-Definition Multimedia Interface og HDMI-logoet er varemærker eller registrerede varemærker tilhørende HDMI Licensing Administrator, Inc. i USA og andre lande.
- Dolby, Dolby Vision, Dolby Atmos, Dolby Audio og det dobbelte D-symbol er varemærker tilhørende Dolby Laboratories. Fremstillet under licens fra Dolby Laboratories. Fortrolige og ikke offentliggjorte arbejder. Copyright © 2012-2018 Dolby Laboratories. Alle rettigheder forbeholdes.
- Gracenote, Gracenote logoet og logotype, logoet "Powered by Gracenote" er enten registrerede varemærker eller varemærker tilhørende Gracenote, Inc. i USA og/eller andre lande.
- Google, Google Play, Chromecast, YouTube, Android TV og andre relaterede mærker og logoer er varemærker tilhørende Google LLC.
- For DTS-patenter henvises til <http://patents.dts.com>. Fremstillet under licens fra DTS, Inc. DTS, symbolet, DTS og symbolet sammen, og Digital Surround er registrerede varemærker eller varemærker tilhørende DTS, Inc. i USA og/eller andre lande. © DTS, Inc. Alle rettigheder forbeholdes.
- Netflix er et registreret varemærke tilhørende Netflix, Inc.
- DiSEqC™ er et varemærke tilhørende EUTELSAT. Dette TV understøtter DiSEqC 1.0. Dette TV er ikke beregnet til at styre motoriserede antenner.
- TUXERA er et registreret varemærke tilhørende Tuxera Inc. i USA og andre lande.
- Alle andre varemærker er tilhørende deres respektive ejere.



# Tietoa oppaista

Television mukana toimitetaan seuraavat oppaat. Säilytä oppaat myöhempää käyttöä varten.

## Asetusopas

- Television asentaminen ja asetukset.

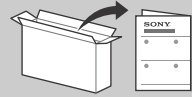

## Viiteopas (tämä opaskirja) / Turvaohjeistus

- Turvallisuusohjeet, kaukosäädin, vianmääritys, seinäasennus, tekniset tiedot jne.



## Käyttöopas (sähköinen opas)

- Asetukset, Android TV -toiminnot, Internet-yhteys, vianmääritys jne.
- Avaa painamalla kaukosäätimen **HELP**-painiketta ja valitsemalla käyttöopas.



- Käyttöopas toimii myös älypuhelimella.



[https://rd1.sony.net/help/tv/haep1/h\\_aep/](https://rd1.sony.net/help/tv/haep1/h_aep/)

**TÄRKEÄÄ** – Lue loppukäyttäjän ohjelmistolisenssisopimus ennen Sony-laitteen käyttöä. Tuotteen käyttäminen tarkoittaa sitä, että käyttäjä on hyväksynyt loppukäyttäjän ohjelmistolisenssisopimuksen. Käyttäjän ja Sonyn välinen ohjelmistolisenssisopimus on saatavana verkossa Sonyn verkkosivustolla (<http://www.sony.net/tv-software-licenses/>) tai laitteen näytöllä. Siirry kohtaan [Asetukset] → [Laitteen asetukset] → [Tietoja] → [Oikeudelliset tiedot] → [Ilmoitukset ja lisenssit].

## Huomautus

- Lue ennen TV:n käyttöä "Turvallisuusohjeet".
- Lue turvallisuutta koskevat lisätiedot mukana toimitetusta turvaohjeistuksesta.
- Asennusoppaassa ja tässä käyttöohjeessa käytetyt kuvat ja piirroksot ovat ohjeellisia ja voivat poiketa kyseisestä tuotteesta.

## Tunnistemerkitöjen sijainti

Mallinumero tiedot, valmistuspäivämäärä (vuosi/kuukausi) ja jännitemerkintä sijaitsevat television takaosassa tai pakkausksessa.

## TÄRKEÄ HUOMAUTUS

### Radiolaitteisiin liittyvä huomautus

Sony Corporation vakuuttaa, että radiolaitetyypit KD-65A8, KD-65A89, KD-65A87, KD-65A85, KD-55A8, KD-55A89, KD-55A87, KD-55A85 ovat direktiiviin 2014/53/EU mukaisia.

EU-vaatimustenmukaisuusvakuutuksen täysimittainen teksti on saatavilla seuraavassa internetosoitteessa: <http://www.compliance.sony.eu/>

Huomautus asiakkaille: seuraavat tiedot koskevat ainoastaan laitteita, joita myydään EU:n direktiivejä noudattavissa maissa.

Seuraavat tätä radiolaitetta koskevat käyttörajoitukset tai käyttövaltuutusvaatimukset ovat voimassa maissa AT, BE, HR, CY, CZ, DK, EE, FI, FR, DE, EL, HU, IE, IT, LV, LT, LU, MT, NL, PL, PT, SK, SI, ES, SE, UK, IS, LI, NO, CH, BG, RO, TR, AL, BA, MK, MD, RS, ME, Kosovo :

Taajuudet 5 150 - 5 350 MHz on rajoitettu vain sisäkäyttöön.

## Turvallisuusohjeet

### Asennus ja käyttö

Noudata television asennuksessa ja käytössä seuraavia ohjeita välttääksesi tulipalon tai sähköiskun vaaran tai laitteen vaurioitumisen ja/tai henkilövahingot.

#### Asennus

- Televisio on sijoitettava helposti käsillä olevan verkkopistorasian lähelle.
- Aseta televisio tukevalle, tasaiselle alustalle, ettei se kaadu ja aiheuta henkilö- tai omaisuusvahinkoja.
- Asenna televisio paikkaan, jossa sitä ei voida vetää, työntää tai kaataa.
- Asenna televisio niin, ettei TV:n pöytäalusta työnny televisiotason (ei sisälly toimitukseen) ulkopuolelle. Jos TV:n pöytäalusta työnny televisiotason ulkopuolelle, TV voi kaatua tai pudota ja aiheuttaa henkilövahingon tai television vaurioitumisen.

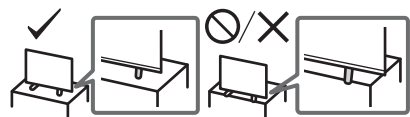

### Laitteen kuljettaminen ja siirtäminen

- Irrota kaikki johdot ennen television siirtämistä.
- Suurikokoisen television siirtämisessä tarvitaan vähintään kaksi henkilöä.
- Kun TV:tä kuljetetaan käsin, pidä siitä kiinni alla olevan mukaisesti. Älä paina näytön pintaa tai näytön ympärillä olevaa kehystä.

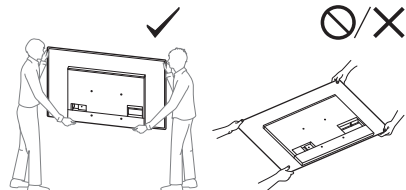

- Kun käsittelet tai asennat TV:tä, pidä se pystyasennossa.

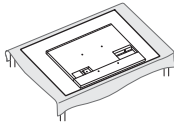

- Älä altista laitetta iskuille tai liialliselle värähtelylle kuljetuksen aikana.
- Kun toimitat television huoltoon, tai kun kuljetat sitä muuton yhteydessä, pakkaa laite alkuperäiseen pakkaukseen ja suojaa se alkuperäisillä pakkausmateriaaleilla.

### Kaatumisen estäminen

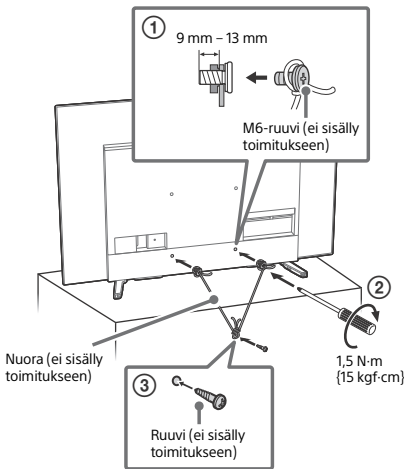
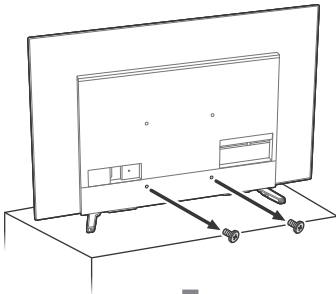

## TV-näytön suojaaminen (OLED-TV)

### Varoitimet näytön suojaamiseksi vaurioilta

#### Jäännöskuva

OLED-TV:t ovat alttiita jäännöksuvalle (kuvan palaminen) käytettyjen materiaalien ominaisuuksien vuoksi. Jäännöskuva voi esiintyä, jos kuvia näytetään toistuvasti tai pitkiä aikoja samassa kohdassa näyttöä. Tämä ei ole TV:n toimintahäiriö. Vältä näyttämästä kuvia, jotka voivat aiheuttaa jäännöskuva.

#### Seuraavat ovat esimerkkejä kuvista, jotka voivat aiheuttaa jäännöskuva:

- Sisältö, jossa on mustat palkit joko näytön ylä- ja alareunassa ja/ tai oikealla ja vasemmalla sivulla. (esimerkiksi Letterbox-, 4:3- ja SD-kuva)
- Staattiset kuvat, kuten valokuvat.
- Videopelit, joissa voi olla staattista sisältöä näytön jossakin osassa.
- Näyttövalikot, ohjelmaoppaat, kanavien logot jne.
- Sovellusten staattinen sisältö.
- Näytöllä vierivät uutisnauhat esim. uutisille ja otsikoille.

#### Jäännöskuvan vaaraa voidaan vähentää seuraavasti:

- Sony suosittelee, että TV sammutetaan normaalisti painamalla virtapainiketta kaukosäätimestä tai TV:stä.
- Poista mustat palkit täyttämällä näyttö vaihtamalla [Laaja tila]. Valitse [Laaja tila] -tilaksi muu kuin [Normaali].
- Sammuta OSD-kuvaruutunäyttö painamalla  $\left[ \text{OSD} \right] / \left[ \text{L} \right]$  -painiketta ja sammuta liitetyn laitteen valikot. Lisätietoja on annettu liitetyn laitteen käyttöohjeissa.
- Vältä kirkkaita värejä (mukaan lukien valkoinen) sisältävien staattisten kuvien, kellojen ja logojen näyttämisen näytön missään osassa.
- Tee kuva-asetukset ympäristöolosuhteiden mukaan. Vakiokuva suositellaan kotikäyttöön ja katseltaessa sisältöä, jossa näytetään usein kanavan logo jne.

TV:ssä on seuraavat toiminnot, jotka auttavat vähentämään/ estämään jäännöskuva.

#### Paneelin päivitys

Näyttöön tulee ilmoitus paneelin päivityksestä, kun TV:tä on käytetty pitkiä aikoja. Paneelin päivitys on suositeltavaa tehdä, kun ilmoitus tulee näyttöön. Paneelin päivitys tasoiatta paneelin kuvaa. Paneelin päivitys voidaan suorittaa myös manuaalisesti ja sitä tulisi käyttää ainoastaan, jos jäännöskuva on selvästi havaittavissa.

Varoitus:

- Paneelin päivitys -toiminto voi vaikuttaa paneeliin. Paneelin päivitys kannattaa suorittaa vain kerran vuodessa. Älä suorita sitä useammin, sillä se voi vaikuttaa paneelin käyttöikään.
- Paneelin päivitys kestää noin tunnin.
- Näytöllä voi näkyä valkoinen juova paneelin päivityksen aikana. Tämä ei ole TV:n toimintahäiriö.
- Paneelin päivitys toimii ainoastaan, kun huoneen lämpötila on 10 °C – 40 °C.

#### Pikselin siirto

Siirtää kuvaa automaattisesti näytöllä jäännöskuvan estämiseksi.

#### Muut toiminnot

Näytön kirkkautta vähennetään automaattisesti still-kuvia, kelloja, kirkkaita värejä, logoja jne. näytettäessä.

# Kaukosäädin ja TV

Kaukosäätimen muoto sekä kaukosäätimen painikkeiden sijainti, saatavuus ja toiminta saattavat vaihdella alueen/maan/TV-mallin mukaan.

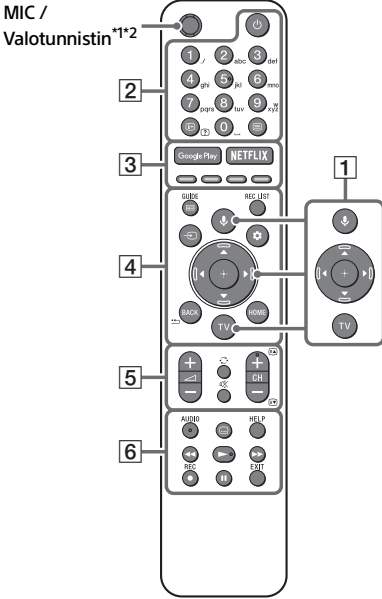

**1** **🎤 (Mikrofoni):** Käytä Google Assistant\*<sup>3</sup>\*<sup>4</sup> tai puhehaku\*<sup>4</sup>. Television käyttövinkkejä saat painamalla 🎤 (mikrofoni) -painiketta ja sanomalla "äänivihjeet".\*<sup>3</sup>

▲/▼/◀/▶/⊕: Navigointiin ja valitsemiseen ruutuvalikoissa.

**TV:** Näytä television kanavaluettelo tai vaihda tuloon.

**2** **📺 (TV-valmiustila)**

**Numeropainikkeet**

**1+/? (Tiedot/tekstin paljastus):** Näytä tiedot.

**☰ (Teksti):** Näytä tekstitiedot.

**3** **Google Play / NETFLIX\*<sup>3</sup> / Väripainikkeet**

**4** **GUIDE/☰:** Näytä television tai kaapeli-/satelliittivastaanottimen digitaalinen ohjelmaopas\*<sup>3</sup>\*<sup>5</sup>.

**REC LIST:** Näyttää USB-kiintolevyn tai DVR-laitteen tallennuslistan\*<sup>5</sup>.

**➡ (Tulosignaalin valinta):** Näytä ja valitse ohjelmälähde, jne.

**⚙️ (Pika-asetukset):** Näytä Pika-asetukset.

**BACK/⬅️**

**HOME**

**5** **⏪ +/- (Äänenvoimakkuus)**

**🔄 (Hyppää)**

**🔇 (Mykistys)\*<sup>6</sup>**

**CH +/-/⏪/⏩:** Valitse kanava tai seuraava (⏪) / edellinen (⏩) sivu.

**6** **AUDIO:** Valitsee äänen monikieliselle tai kaksikieliselle ohjelmalle (riippuu ohjelmälähteestä).

**⋮ (Tekstityksen asetukset)**

**HELP:** Näytä Ohje-valikko.

**⏪/▶/▶▶/||**

**● REC:** Tallentaa katselemasi ohjelman USB-kiintolevylle tai DVR-laitteelle\*<sup>5</sup>.

**EXIT**

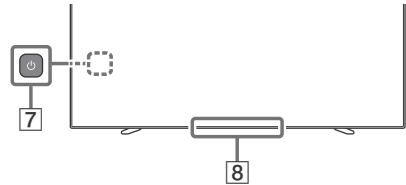

**7** **🔌 (Virta)**

**8** **Kaukosäädinanturi / Valotunnistin / LED**

\*1 Kaukosäätimen taustavalo valaisee silloin, kun valotunnistin on havainnut, että ympäristön valaistus on heikko. Taustavalon automaattinen valaisu voidaan laittaa pois päältä.

\*2 Vain RMF-TX611E. Saat kaukosäätimen mallinimen selvillä avaamalla kaukosäätimen kannen ja katsomalla sen sisällä olevaa tarraa.

\*3 Vain tietyt alueet/maat/TV-mallit/kieliet.

\*4 Google Assistant tai puhehaku vaativat Internet-yhteyden.

\*5 [Kaapeli-/satelliittivastaanotin] -asetus on määritettävä.

\*6 Hellyypökyttötoiminto käynnistyy pitämällä 🔇 (Mykistys) -näppäintä alhaalla.

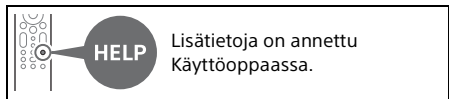

# Television asennus seinälle

## Lisävarusteena saatavan Seinäasennuskiinnittimen käyttäminen (SU-WL850 tai SU-WL450)\* (ei sisälly toimitukseen)

### Asiakkaille:

Tuotteen suojelemiseksi ja turvallisuuden vuoksi Sony suosittelee, että television asennus annetaan Sonyn jälleenmyyjän tai luvallisen urakoitsijan tehtäväksi. Älä yritä asentaa sitä itse.

### Sony-jälleenmyyjille ja -urakoitsijoille:

Kiinnitä erityistä huomiota turvallisuuteen tämän tuotteen asennuksen, huollon ja tarkastuksen aikana.

### Seinäasennuskiinnitin asennustiedot

Tässä TV:n käyttöoppaassa kuvataan vain vaiheet, joilla TV valmistellaan seinäasennusta varten ennen kuin se asennetaan seinälle.

Ohjeita Seinäasennuskiinnittimen asennukseen on TV-mallisi tuotesivun Asennustiedot (Seinäasennuskiinnitin) -kohdassa.  
<https://www.sony.eu/support>

### Seinäasennuksen valmistelu

- Kiinnitä televisio Seinäasennuskiinnittimeen ennen kuin liität kaapelit.
- Noudata oman mallisi Seinäasennuskiinnittimen mukana toimitettuja ohjeita. Tämän TV:n asentaminen edellyttää riittävää ammattitaitoa erityisesti sen määrittämiseksi, kestääkö seinä television painon.
- Tämän tuotteen seinään asentaminen on jätettävä Sonyn jälleenmyyjän tai luvallisen urakoitsijan tehtäväksi ja asennuksen turvallisuuden on kiinnitettävä riittävästi huomiota. Sony ei ole vastuussa mistään vahingosta tai vammoista, jotka johtuvat tuotteen väärästä käsittelystä tai asennuksesta.
- Seinäasennuskiinnittimen ruuvit eivät sisälly toimitukseen (vain SU-WL450).
- Seinäasennuksen saa suorittaa ainoastaan asiantunteva henkilöstö.
- Turvallisuussyistä on erittäin tärkeää käyttää Sonyn varusteita:
  - Seinäasennuskiinnitin SU-WL850
  - Seinäasennuskiinnitin SU-WL450

- Muista käyttää TV:n mukana toimitettuja ruuveja, kun kiinnität seinäasennuskiinnittimen TV-vastaanottimeen (vain SU-WL850). Muista käyttää Seinäasennuskiinnittimen mukana toimitettuja ruuveja, kun kiinnität Seinäasennuskiinnittimen TV-vastaanottimeen (paitsi SU-WL850). Mukana toimitetut ruuvit on suunniteltu kuvan mukaisesti Seinäasennuskiinnittimen asennuspinnasta mitattuna. Ruuvien halkaisija ja pituus vaihtelevat riippuen Seinäasennustelineen mallista. Muiden kuin mukana toimitettujen ruuvien käyttö voi aiheuttaa vaurioita television sisäosiin, television putoamisen tai muuta vahinkoa.

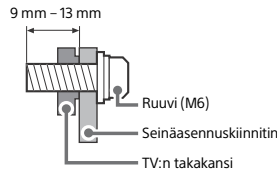

- Varmista, että käyttämättömät ruuvit ja pöytäjalusta ovat varmassa tallessa, kunnes olet valmis kiinnittämään pöytäjalustan. Pidä ruuvit poissa pienten lasten ulottuvilta.

\* Vain rajoitetuilla alueilla/maissa/TV-malleissa.

## Television asennus seinälle pakkauksesta

### 1 Poista keskipehmuste.

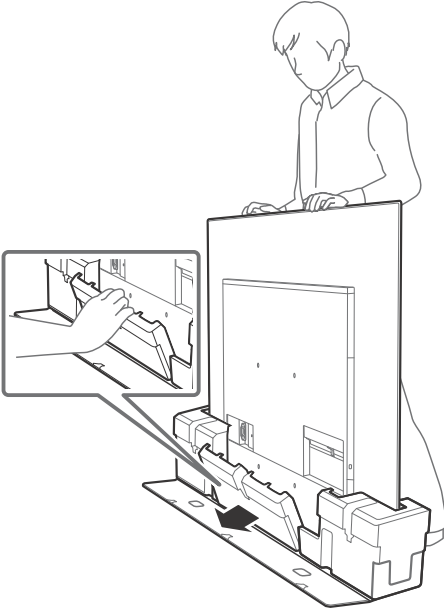

### 2 Irrota ruuvit TV:n takaosasta.

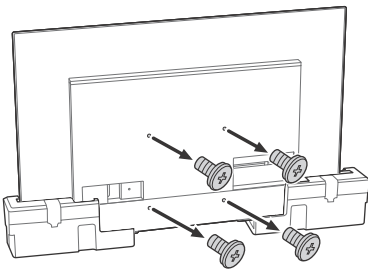

#### Huomautus

- Laita irrotetut ruuvit talteen ja käytä niitä kiinnittäessäsi seinäasennuskiinnintä TV-laitteeseen (vain SU-WL850). Pidä ruuvit poissa pienten lasten ulottuvilta.

## Television asennus seinälle pöytäjalustalta

### Irrota ruuvit TV:n takaosasta.

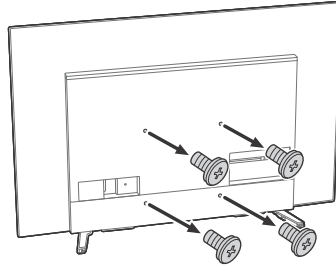

#### Huomautus

- Laita irrotetut ruuvit talteen ja käytä niitä kiinnittäessäsi seinäasennuskiinnintä TV-laitteeseen (vain SU-WL850). Pidä ruuvit poissa pienten lasten ulottuvilta.

### Irrota pöytäjalusta TV:stä

- 1 Poista pöytäjalustan sivut yksi kerrallaan. Pitele pöytäjalustaa tukevasti molemmilla käsillä, kun toiset henkilöt nostavat TV:tä.

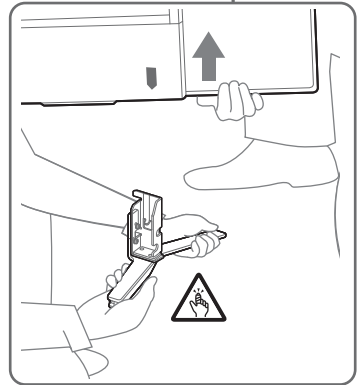
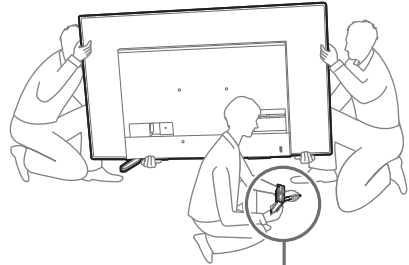



## 2 Toista edellinen vaihe ja poista pöytäjalustan toinen sivu.

### Huomautus

- Pöytäjalustan irrottamisessa tarvitaan vähintään kolme henkilöä.
- Varo käyttämästä liiallista voimaa irrottaessasi pöytäjalustaa TV:stä, jotta TV ei kaadu ja vahingoitu tai aiheuta henkilövahinkoa.
- Käsittele pöytäjalustaa varovasti, jotta TV ei vahingoitu.
- Ole varovainen nosttaessasi pöytäjalustasta irrotettua televisiota, sillä pöytäjalusta voi kaatua ja aiheuttaa henkilövahingon.
- Ole varovainen irrottaessasi pöytäjalustaa televisiosta, jotta televisio ei kaadu ja vahingoitu TV:n alla olevaa pintaa.

## Vianmääritys

Yleisissä vianmäärityskysymyksissä, kuten: musta näyttö, ei ääntä, jähmettynyt kuva, TV ei reagoi tai verkko on kadonnut, suorita seuraavat vaiheet.

- 1 Käynnistä TV uudelleen pitämällä kaukosäätimen virtapainiketta alhaalla noin viisi sekuntia. TV käynnistyy uudelleen. Jos televisio ei ala toimia, kokeile irrottamalla virtajohto. Paina tämän jälkeen television virtapainiketta ja vapauta se. Odota kaksi minuuttia ja kytke verkkovirtajohto pistorasiaan.
- 2 Lisätietoja apuvalikosta painamalla **HELP** kaukosäätimessä.
- 3 Yhdistä TV:si Internetiin ja suorita ohjelmistopäivitys. Sony suosittelee pitämään TV:n ohjelmiston päivitettyinä. Ohjelmistopäivitykset antavat uusia ominaisuuksia ja parantavat suoritusnopeutta.
- 4 Käy Sonyn tukisivustolla (tiedot löytyvät tämän opaskirjan lopusta).

**Kun kytket TV:n verkkovirtaan, TV ei välttämättä kytkeydy heti päälle vaikka painaisit virtapainiketta kaukosäätimestä tai TV:stä.**

Järjestelmän alustaminen vie aikaa. Odota noin minuutti ja yritä sitten uudelleen.

### Kaukosäädin ei toimi.

- Vaihda paristot.

### Lapsilukon salasana on unohtunut.

- Kirjoita ensin PIN-koodi 9999 ja anna sitten uusi PIN-koodi.

### Näyttö tummenee TV:tä katsottaessa.

- Jos koko kuva tai osia siitä pysyy paikallaan, näytön kirkkaus pienenee asteittain jäännöskuvan estämiseksi. Tämä ei ole TV:n toimintahäiriö.

### Olet huolissasi jäännöskuvasta.

Jos samaa kuvaa näytetään toistuvasti tai pitkiä aikoja, saattaa ilmetä jäännöskuvaa. Kuvan palamisen vähentämiseksi suosittelemme, että televisio sammutetaan tavallisesti kaukosäätimen tai television virtapainikkeesta.

### Huomautus

- Suorita paneelin päivitys ainoastaan, kun jäännöskuva on erityisen selkeä. Se kannattaa suorittaa vain kerran vuodessa. Älä suorita sitä useammin, sillä se voi vaikuttaa paneelin käyttöikään.
- Kuvat, joissa on kelloja, logoja ja kirkkaita värejä (mukaan lukien valkoinen) aiheuttavat helposti jäännöskuvaa. Vältä tämäntyyppisten kuvien näyttämistä pitkiä aikoja. Muussa tapauksessa voi esiintyä jäännöskuvaa.

### Näyttöön tulee valkoinen juova.

- Paneelin päivitys suoritetaan automaattisesti jäännöskuvan vähentämiseksi, kun TV:tä on käytetty pitkiä aikoja. Paneelin päivitys käynnistyy TV:n sammuttamisen jälkeen ja se kestää noin tunnin. Näytöllä voi näkyä valkoinen juova paneelin päivityksen aikana. Tämä ei ole TV:n toimintahäiriö.

### Viesti [Paneelin päivitys keskeytyi...] näytetään.

Kun i) TV kytketään päälle, ii) verkkovirtajohto irrotetaan tai iii) huoneen lämpötila siirtyy alueen 10 °C – 40 °C ulkopuolelle paneelin päivityksen aikana, paneelin päivitystä ei suoriteta loppuun. Vältä yllä mainittuja kolmea tilaa paneelin päivityksen aikana.

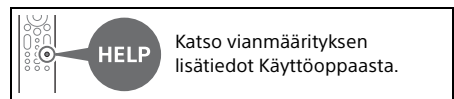

# Tekniset tiedot

## Järjestelmä

Näyttöpaneeli: OLED-paneeli (Organic Light Emitting Diode)

TV-järjestelmä: Maa-/aluevalinnasta/  
TV-mallista riippuen

Analoginen: B/G, D/K, I

Digitaalinen: DVB-T/DVB-C/DVB-T2\*1

Satelliitti\*1: DVB-S/DVB-S2

Värijärjestelmä: PAL/SECAM/NTSC3.58 (Vain video)/NTSC4.43 (Vain video)

Kanavien näkyvyysalue: Maa-/aluevalinnasta/  
TV-mallista riippuen

Analoginen: UHF/VHF/Johto

Digitaalinen: UHF/VHF/Johto

Satelliitti\*1: IF-taajuus 950-2 150 MHz

Äänentoisto: 10 W + 10 W + 5 W + 5 W

Langaton teknologia

Protokolla IEEE 802.11a/b/g/n/ac

Bluetooth® versio 4.2

Taajuuskaista(t)

Taajuusalue	Lähtöteho
Langaton LAN (TV)	
2 400-2 483,5 MHz	< 20,0 dBm
5 150-5 250 MHz	< 23,0 dBm
5 250-5 350 MHz	< 20,0 dBm
5 470-5 725 MHz	< 20,0 dBm
5 725-5 850 MHz	< 13,9 dBm
Bluetooth® (TV)	
2 400-2 483,5 MHz	< 10,0 dBm
Bluetooth® (Kaukosäädin)	
2 400-2 483,5 MHz	< 10,0 dBm

## Tulo-/lähtöliitännät

Antenni/kaapeli

75 ohmin ulkoinen liitäntä VHF/UHF-liittimelle

Satelliittiantenni\*1

Naaraspuolinen F-tyypin liitin, 75 ohmia.

DiSEqC 1.0, LNB 13 V/18 V & 22 kHz ohjaus,

Yhden kaapelin jakelu EN50494.

AV IN

Video/Audio-tulo (miniliitäntä)

HDMI IN 1/2/3/4 (tukevat 4K-tarkkuutta, HDCP 2.3 -yhteensopiva)

Video:

4096 × 2160p (50, 60 Hz)\*2\*3, 4096 × 2160p (24 Hz)\*2, 3840 × 2160p (50, 60 Hz)\*3, 3840 × 2160p (24, 25, 30 Hz), 1080p (30, 50, 60, 100, 120 Hz), 1080i/24p, 1080i (50, 60 Hz), 720p (30, 50, 60 Hz), 720i/24p, 576p, 480p, PC-muodot\*4

Audio:

eARC (Enhanced Audio Return Channel)-tilassa

Katso lisätietoja Käyttöoppaasta.

Muussa kuin eARC-tilassa

5,1.-kanavainen lineaarinen PCM: 32/44,1/48/88,2/96/176,4/192 kHz 16/20/24 bittiä, Dolby Audio, Dolby Atmos, DTS

eARC/ARC (Enhanced Audio Return Channel/ Audio Return Channel) (Vain HDMI IN 3)\*5

eARC-tilassa

Katso lisätietoja Käyttöoppaasta.

ARC-tilassa

Kaksikanavainen lineaarinen PCM: 48 kHz 16 bittiä, Dolby Audio, Dolby Atmos, DTS

DIGITAL AUDIO OUT (OPTICAL)

Optinen digitaaliliitäntä (kaksikanavainen lineaarinen PCM: 48 kHz 16 bittiä, Dolby Audio, DTS)

(stereominiliitin)

Kuulokkeet

1, 2, 3 (HDD REC)\*6

USB-laiteportti (3 USB-kiintolevy REC-toimintoa varten)

USB-liitännät 1 ja 2 tukevat nopeaa USB:tä (USB 2.0)

USB-liitäntä 3 tukee supernopeaa USB:tä (USB 3.1 Gen 1)



Maksu-TV-moduuli (CAM) paikka

LAN

10BASE-T/100BASE-TX-liitäntä (Yhteysnopeus voi vaihdella verkon käyttöympäristön mukaan. Tiedonsiirtonopeutta ja laatua ei taata.)

## Teho, tuoteseloste ja muuta

Tehovaatimukset

220 V – 240 V AC, 50 Hz

Energiatohokkuusluokka

KD-65A8 / KD-65A89 / KD-65A87 / KD-65A85: A

KD-55A8 / KD-55A89 / KD-55A87 / KD-55A85: B

## Näytön koko (halkaisija) (Noin)

KD-65A8 / KD-65A89 / KD-65A87 / KD-65A85:  
163,9 cm / 65 tuumaa  
KD-55A8 / KD-55A89 / KD-55A87 / KD-55A85:  
138,8 cm / 55 tuumaa

## Virrankulutus

[Vakio]-tilassa

KD-65A8 / KD-65A89 / KD-65A87 /  
KD-65A85: 161 W  
KD-55A8 / KD-55A89 / KD-55A87 /  
KD-55A85: 131 W

[Kirkas]-tilassa

KD-65A8 / KD-65A89 / KD-65A87 /  
KD-65A85: 479 W  
KD-55A8 / KD-55A89 / KD-55A87 /  
KD-55A85: 363 W

## Vuosittainen energiankulutus\*7

KD-65A8 / KD-65A89 / KD-65A87 / KD-65A85:  
223 kWh/vuosi  
KD-55A8 / KD-55A89 / KD-55A87 / KD-55A85:  
182 kWh/vuosi

## Virrankulutus valmiustilassa\*8\*9

KD-65A8 / KD-65A89 / KD-65A87 / KD-65A85:  
0,50 W (28 W ohjelmiston/elektronisen  
ohjelmaoppaan päivitystilassa)  
KD-55A8 / KD-55A89 / KD-55A87 / KD-55A85:  
0,50 W (33 W ohjelmiston/elektronisen  
ohjelmaoppaan päivitystilassa)

## Näytön erottelutarkkuus

3 840 pistettä (vaaka) × 2 160 juovaa (pysty)

## Ulostuloarvot

USB 1/2

Maks. 5 V  $\overline{\text{---}}$ , 500 mA

USB 3

Maks. 5 V  $\overline{\text{---}}$ , 900 mA

## Mitat (Noin) (l × k × s) (cm)

### pöytäjalustan kanssa

Vakioasento:

KD-65A8: 144,8 × 85,7 × 32,6  
KD-65A89 / KD-65A87 / KD-65A85: 144,8 ×  
86,3 × 29,5  
KD-55A8: 122,7 × 73,3 × 32,6  
KD-55A89 / KD-55A87 / KD-55A85: 122,7 × 73,9  
× 29,5

Soundbar-sijainti:

KD-65A8: 144,8 × 90,8 × 32,3  
KD-55A8: 122,7 × 78,4 × 32,3

### ilman pöytäjalustaa

KD-65A8 / KD-65A89 / KD-65A87 / KD-65A85:  
144,8 × 83,6 × 5,2  
KD-55A8 / KD-55A89 / KD-55A87 / KD-55A85:  
122,7 × 71,2 × 5,2

## Paino (Noin) (kg)

pöytäjalustan kanssa (ilman pöytäjalustaa)

KD-65A8: 23,6 (21,8)  
KD-65A89 / KD-65A87 / KD-65A85: 23,2 (21,8)  
KD-55A8: 18,6 (16,8)  
KD-55A89 / KD-55A87 / KD-55A85: 18,2 (16,8)

## Muita tietoja

### Lisävarusteet

Seinäasennuskiinnitin: SU-WL850 / SU-WL450

Käyttölämpötila: 0 °C – 40 °C

Käyttökosteus: 10 % – 80 % RH (ei-kondensoiva)

- \*1 Kaikissa TV:issä ei ole DVB-T2- tai DVB-S/  
S2-tekniikkaa tai satelliittiantenniliitintä.
- \*2 Kun lähteen resoluutio on 4096 × 2160p ja [Laaja  
tila] -asetus on [Normaali], näytettävä resoluutio on  
3840 × 2160p. Jos haluat resoluutioksi 4096 × 2160p,  
asetta [Laaja tila]-asetukseksi [Koko kuva 1] tai [Koko  
kuva 2].
- \*3 Jos haluat 18 Gbps:n tuen, aseta  
[HDMI-signaalimuoto] -asetukseksi [Vahvistettu  
muoto].
- \*4 Katso lisätiedot verkkokäyttöoppaasta.
- \*5 Liitä äänijärjestelmä HDMI IN 3 -liitäntään, jos haluat  
kuulla TV:n äänen äänijärjestelmän kautta.
- \*6 Vain rajoitetuilla alueilla/maissa/TV-malleissa.
- \*7 Vuosittainen energiankulutus (kWh), joka perustuu  
television 4 tunnin päivittäiseen käyttöön 365  
päivänä vuodessa. Todellinen energiankulutus  
riippuu siitä, miten televisiota käytetään.
- \*8 Mainittu valmiustilan virrankulutus on voimassa sen  
jälkeen, kun televisio on suorittanut välttämättömät  
sisäiset toimenpiteet.
- \*9 Valmiustilan virrankulutus kasvaa, kun televisio on  
yhdistetty verkkoon.

### Huomautus

- Lisävarusteiden saatavuus riippuu maasta/alueesta/  
television mallista/varastotilanteesta.
- Rakennetta ja teknisiä tietoja saatetaan muuttaa siitä  
erikseen ilmoittamatta.
- Google Assistentin käyttö voi edellyttää palveluiden  
ja sovellusten tilaamista, minkä lisäksi sen käyttöön  
voi liittyä lisäehtoja ja/tai lisämaksuja.

## Digitaalisen television toimintaan liittyviä huomautuksia

- Digi-TV (DVB antennin, satelliitin tai kaapelin  
kautta), vuorovaikutteiset palvelut ja  
verkkotoiminnot eivät välttämättä ole  
käytettävissä kaikissa maissa tai kaikilla  
alueilla. Jotkut toiminnot eivät ehkä ole  
käytössä tai eivät toimi oikein joidenkin  
palveluntarjoajien ja verkkoympäristöjen  
kanssa. Jotkut TV-palveluntarjoajat saattavat  
veloittaa maksun palveluistaan.

- Tämä TV tukee digitaalilähetyksiä, joissa käytetään MPEG-2-, H.264/MPEG-4 AVC- ja H.265/HEVC-koodekkeja, mutta emme voi taata yhteensopivuutta kaikkien operaattori-/ palvelusignaalien kanssa, koska ne voivat muuttua ajan myötä.

## Tuotemerkit

- Termit HDMI ja HDMI High-Definition Multimedia Interface ja HDMI-logo ovat HDMI Licensing Administrator, Inc.:n tavaramerkkejä tai rekisteröityjä tavaramerkkejä Yhdysvalloissa ja muissa maissa.
- Dolby, Dolby Vision, Dolby Atmos, Dolby Audio ja kaksois-D-symboli ovat Dolby Laboratories tavaramerkkejä. Valmistettu Dolby Laboratories myöntämällä lisenssillä. Luottamuksellisia julkaisemattomia teoksia. Copyright © 2012-2018 Dolby Laboratories. Kaikki oikeudet pidätetään.
- Gracenote, Gracenote-logo ja -logotyyppi ja "Powered by Gracenote" -logo ovat joko Gracenote, Inc.:n tavaramerkkejä tai rekisteröityjä tavaramerkkejä Yhdysvalloissa ja/tai muissa maissa.
- Google, Google Play, Chromecast, YouTube, Android TV ja muut niihin liittyvät merkit ja logot ovat Google LLC:n tavaramerkkejä.
- DTS-patentit, ks. <http://patents.dts.com>. Valmistettu DTS, Inc.in lisenssillä. DTS, symboli, DTS ja symboli yhdessä sekä Digital Surround ovat DTS, Inc:n Yhdysvalloissa ja/tai muissa maissa rekisteröityjä tavaramerkkejä tai tavaramerkkejä. © DTS, Inc. Kaikki oikeudet pidätetään.
- Netflix on Netflix Inc rekisteröimä tavaramerkki.
- DiSEqC™ on EUTELSATin tavaramerkki. Tässä televisiossa on DiSEqC 1.0 -tuki. Tätä televisiosta ei ole tarkoitettu moottorikäyttöisten antennien ohjaukseen.
- TUXERA on Tuxera Inc.:n rekisteröity tavaramerkki Yhdysvalloissa ja muissa maissa.
- Kaikki muut tavaramerkit ovat omistajiensa omaisuutta.



# Om håndbøker

Denne TV-en leveres med følgende håndbøker. Vennligst behold håndbøkene for fremtidig referanse.

## Innstillingsveiledning

- TV-installasjon og oppsett.

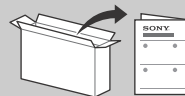

## Referanseveiledning (denne håndboken) / Sikkerhetsdokumentasjon

- Sikkerhetsinformasjon, fjernkontroll, feilsøking, veggmontering, spesifikasjon, og så videre.



## Hjelpeveiledning (håndbok på skjermen)

- Innstillinger, Android TV-funksjoner, internett-tilkobling, feilsøking, og så videre.
- For å åpne den, trykk på **HELP**-knappen på fjernkontrollen og velg Hjelpeveiledning.



- Du kan se Hjelpeveiledningen med en smarttelefon.



[https://rd1.sony.net/help/tv/haep1/h\\_aep/](https://rd1.sony.net/help/tv/haep1/h_aep/)

**VIKTIG - Les lisensavtalen for sluttbrukerprogramvare før du bruker Sony-produktet ditt.** Ved å bruke produktet ditt indikerer at du aksepterer lisensavtalen for sluttbrukerprogramvare. Lisensavtalen for programvare mellom deg og Sony er tilgjengelig online på Sonys hjemmeside (<http://www.sony.net/tv-software-licenses/>) eller på produktskjermbildet. Gå til [Innstillinger] → [Enhetsinnstillinger] → [Info] → [Juridisk informasjon] → [Merknader og lisenser].

## Sikkerhetsinformasjon

### Installasjon/oppsett

Installer og bruk TV-apparatet i samsvar med instruksjonene nedenfor for å unngå risiko for brann, elektrisk støt eller annen skade og/eller personskader.

### Installasjon

- TV-en bør installeres i nærheten av en lett tilgjengelig stikkontakt.
- Plasser TV-settet på en stabil, plan overflate for å unngå at den faller ned og forårsaker personskade eller skade på TV-en.
- Installer TV-en på en plass hvor den ikke kan bli skjøvet, dyttet eller ramle ned.
- Installer TV-en slik at TV-ens bordstativ ikke stikker frem fra TV-stativet (medfølger ikke). Hvis bordstativet stikker frem fra TV-stativet, kan det føre til at TV-en velter, faller ned og dette kan skade personer eller TV-en.

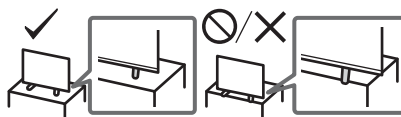

### Merknader

- Før du bruker TV-en, vær vennlig å lese "Sikkerhetsinformasjon".
- Les den medfølgende sikkerhetsdokumentasjonen for ytterligere sikkerhetsinformasjon.
- Bilder og illustrasjoner som brukes i Innstillingsveiledning og i denne håndboken, er kun ment som referanse, og kan avvike fra produktets faktiske utseende.

### Plassering av identifikasjonsmerket

Etiketter med modellnr., produksjonsdato (år/måned) og strømforsyningsområde er plassert på baksiden av TV-en eller esken.

## VIKTIG MERKNAD

### Merknad for radioutstyr

Herved erklærer Sony Corporation at radioutstyrstypene KD-65A8, KD-65A89, KD-65A87, KD-65A85, KD-55A8, KD-55A89, KD-55A87, KD-55A85 er i samsvar med direktiv 2014/53/EU. EU-erklæring fulltekst finner du på Internett under: <http://www.compliance.sony.eu/>

Merknad for kunder: Følgende informasjon gjelder kun for utstyr som er solgt i land som anvender EU-direktivene.

For dette radioutstyret gjelder følgende begrensninger for bruk eller krav for autorisering av bruk i AT, BE, HR, CY, CZ, DK, EE, FI, FR, DE, EL, HU, IE, IT, LV, LT, LU, MT, NL, PL, PT, SK, SI, ES, SE, UK, IS, LI, NO, CH, BG, RO, TR, AL, BA, MK, MD, RS, ME, Kosovo :

5150 - 5350 MHz-båndet skal bare benyttes for innendørs bruk.

### Bæring

- Før du bærer TV-apparatet, må du koble fra alle kablene.
- Et stort TV-apparat må bæres av to eller flere personer.
- Når du transporterer TV-en for hånd, må du holde den som vist under. Ikke bruk makt på panelet og rammen rundt skjermen.

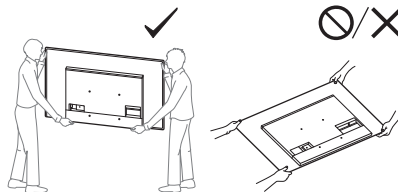

- Ikke legg ned TV-apparatet når du håndterer eller monterer det.

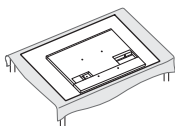

- Ikke utsett TV-apparatet for støt eller sterke vibrasjoner når du flytter det.
- Når du leverer inn TV-apparatet på grunn av reparasjon eller hvis du flytter, bør du transportere det i originalemballasjen.

### Tippforebygging

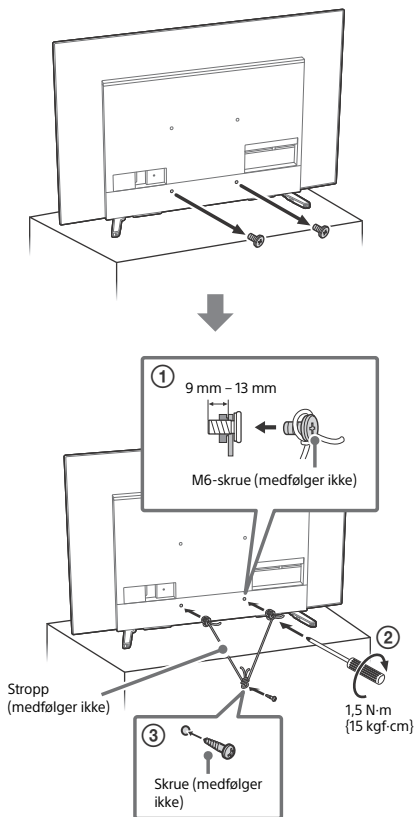

## Beskytte TV-skjermen (OLED TV)

### Forholdsregler for å beskytte skjermen mot skade

#### Innbrenning

OLED TV-er er sårbare for innbrenning på grunn av egenskapene til materialene som brukes. Innbrenning kan skje dersom bilder vises på samme sted på skjermen gjentatte ganger eller over lengre perioder. Dette er ikke en feil med TV-en. Unngå visning av bilder som kan føre til innbrenning.

#### Følgende er eksempler på bilder som kan føre til innbrenning:

- Innhold med svarte stolper enten øverst eller nederst og/eller på venstre og høyre sider av skjermen. (for eksempel, Letterboxed, 4:3-skjerm, Standard oppløsning)
- Statiske bilder som bilder.
- Videospill som kan ha statisk innhold på noen deler av skjermen.
- Skjermmenyer, programguider, kanallogoer, osv.
- Statisk innhold fra applikasjoner.
- Meldingsruter, som de som brukes for nyheter.

#### For å redusere risikoen for innbrenning:

- Sony anbefaler at du slår av TV-en på vanlig måte ved å trykke på På/Av-knappen på fjernkontrollen eller TV-en.
- Fyll skjermen ved å endre [Bred modus] for å fjerne de svarte stolpene. Velg en annen [Bred modus] enn [Normal].
- Slå av OSD-visningen ved å trykke på [i+]/[?] -knappen, og slå av menyene fra tilkoblet utstyr. For mer informasjon kan du se bruksanvisningene for tilkoblet utstyr.
- Unngå visning av statiske bilder med skarpe farger (inkludert hvitt), klokker eller logoer på noen del av skjermen.
- Still inn bildeinnstillingene basert på omgivelsesforholdene. Standard bilde anbefales for bruk i hjemmet og ved visning av innhold som ofte viser kanallogoene, osv.

TV-en har følgende funksjoner for å hjelpe til med å redusere/forebygge innbrenning.

#### Paneloppdatering

En varseling om å utføre paneloppdatering vises etter at TV-en har vært i bruk i lengre tid. Det anbefales å utføre en paneloppdatering når du mottar denne meldingen. En paneloppdatering justerer panelets enhetlighet. Paneloppdatering kan også utføres manuelt og skal bare brukes når bildeinnbrenning er svært merkbart.

Forsiktig:

- Paneloppdatering-funksjonen kan påvirke panelet. Som en referanse, utfør kun Paneloppdatering én gang i året. Ikke utfør dette oftere enn én gang i året da det kan innvirke panelets levetid.
- Paneloppdatering tar omtrent én time å fullføre.
- En hvit linje kan vises på skjermen under Paneloppdatering. Dette er ikke en feil med TV-en.
- Paneloppdatering fungerer kun når romtemperaturen er mellom 10 °C og 40 °C.

#### Pikselending

Flytter automatisk bildet på skjermen for å forhindre innbrenning.

#### Annen funksjon

Skjermlysstyrken reduseres automatisk ved visning av stillbilder, klokker, skarpe farger, logoer, osv.

NO

# Fjernkontroll og TV

Utformingen av fjernkontrollen, plasseringen, tilgjengeligheten og funksjonen til knappene på fjernkontrollen kan variere avhengig av regionen/landet/TV-modellen.

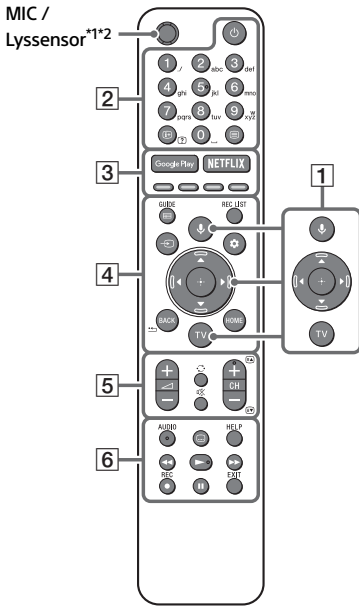

**1** **🔊 (Mikrofon):** Bruk Google Assistant\*<sup>3</sup>\*<sup>4</sup> eller talesøk\*<sup>4</sup>. For hint om hvordan du kontrollerer TV-en, trykk på knappen **🔊** (mikrofon) og uttal uttrykket "tips stemmestyring".\*<sup>3</sup>

**▲/▼/◀/▶/⊕:** Meny på skjermen for navigasjon og valg.

**TV:** Vis TV-kanalliste eller bytt til inngang.

**2** **🔌 (TV hvilemodus)**

**Nummerknapper**

**🔍/? (Info/vis tekst):** Vis informasjon.

**📄 (Tekst):** Vis tekstinformasjon.

**3** **Google Play / NETFLIX\*<sup>3</sup> / Fargeknapper**

**4** **GUIDE/☰:** Vis den digitale programguiden til TV-en eller TV-dekoderen\*<sup>3</sup>\*<sup>5</sup>.

**REC LIST:** Vis anbefalingslisten for USB HDD/DVR\*<sup>5</sup>.

**➔ (Valg av innhold):** Vis og velg inngangskilden osv.

**⚙️ (Hurtiginnstillinger):** Vis hurtiginnstillinger.

**BACK/◀️**

**HOME**

**5** **🔊 +/- (Volum)**

**🔄 (Hopp)**

**🔇 (Demp)\*<sup>6</sup>**

**CH +/-/⏪/⏩:** Velg kanal, eller neste (⏪) / forrige (⏩) side.

**6** **AUDIO:** Velg lyd for flerspråklig kilde eller flerspråklig lyd (avhengig av programkilden).

**⋮ (Teksting-innstilling)**

**HELP:** Vis Hjelp-menyen.

**◀️/▶️/⏪/⏩/⏸**

**● REC:** Ta opp programmet som vises på USB HDD/DVR\*<sup>5</sup>.

**EXIT**

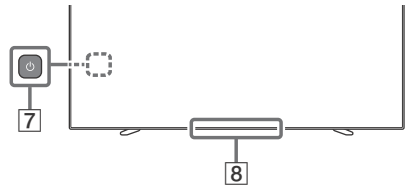

**7** **🔌 (Strøm)**

**8** **Fjernkontroll-sensor / Lyssensor / LED**

\*1 Fjernkontrollens baklys tennes når lyssensoren oppdager at omgivelseslyset er dempet. Baklysens automatiske belysning kan slås av.

\*2 Kun RMF-TX611E. For å se modellnavnet på fjernkontrollen åpnes fjernkontrolldekslet, se etiketten på fjernkontrollen.

\*3 Kun for begrenset region/land/TV-modell/språk.

\*4 Google Assistant eller talesøk krever en internett-tilkobling.

\*5 [Oppsett av TV-dekoder] innstilling er påkrevet.

\*6 Snarvei for tilgjengelighet er tilgjengelig ved å trykke og holde inne **🔇** (Demp).

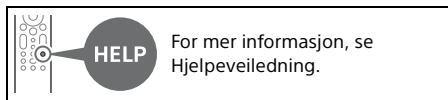



## Montere TV-en på veggen

### Bruke den ekstra Veggmonteringsbraketten (SU-WL850 eller SU-WL450)\* (medfølger ikke)

#### Til kunder:

Av hensyn til produktets beskyttelse og sikkerheten, anbefaler Sony sterkt at TV-en installeres av Sony-forhandlere eller autoriserte montører. Ikke forsøk å installere den selv.

#### Til Sony-forhandlere og -montører:

Legg spesielt merke til sikkerheten under installasjonen, periodisk vedlikehold og ved undersøkelse av dette produktet.

#### Informasjon om installasjon av veggmonteringsbraketten

Denne TV-bruksanvisningen viser bare trinnene for å klargjøre TV-en for veggmontering før den monteres på veggen. For instruksjoner om montering av Veggmonteringsbrakett, se monteringsinformasjon (Veggmonteringsbrakett) på produktsiden for din TV-modell.

<https://www.sony.eu/support>

#### Forberede veggmontering

- Gjør TV-en klar for Veggmonteringsbraketten før du kobler til kabler.
- Følg instruksjonsveiledningen som fulgte med Veggmonteringsbraketten for modellen din. Tilstrekkelig ekspertise er nødvendig for å montere denne TV-en, spesielt for å fastslå at veggen kan bære TV-ens vekt.
- Overlat monteringen av dette produktet til Sony-forhandlere eller autoriserte montører, og vær spesielt oppmerksom på sikkerheten under installasjon. Sony er ikke ansvarlig for eventuell skade eller personskade forårsaket av feil behandling eller installasjon.
- Skruene for veggmonteringsbraketten medfølger ikke (kun SU-WL450).
- Kun kvalifisert servicepersonell skal utføre eventuell installasjon av veggbraketter.
- Av sikkerhetsgrunner anbefales det på det sterkeste at du bruker tilleggsutstyr fra Sony som omfatter:
  - Veggmonteringsbrakett SU-WL850
  - Veggmonteringsbrakett SU-WL450

- Sørg for at du bruker skruene som følger med TV-en når du fester Veggmonteringsbraketten til TV-en (kun SU-WL850). Sørg for at du bruker skruene som følger med Veggmonteringsbraketten når du fester Veggmonteringsbraketten til TV-en (gjelder ikke SU-WL850). De medfølgende skruene er utformet som vist på illustrasjonen målt fra monteringsoverflaten til Veggmonteringsbraketten. Skruenes diameter og lengde varierer ut fra Veggmonteringsbrakettens modell. Hvis du bruker andre skruer enn de som følger med, kan TV-apparatet bli skadet innvendig eller det kan falle ned osv.

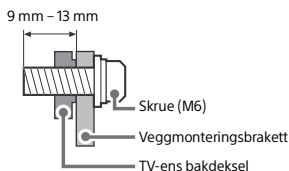

- Oppbevar skruer som ikke brukes samt bordstativet på et trygt sted inntil du er klar til å feste bordstativet. Oppbevar skruene unna små barn.
- \* Kun i begrenset region/land/TV-modell.

## Montere TV-en på veggen fra emballasjen

1 Fjern den midtre puten.

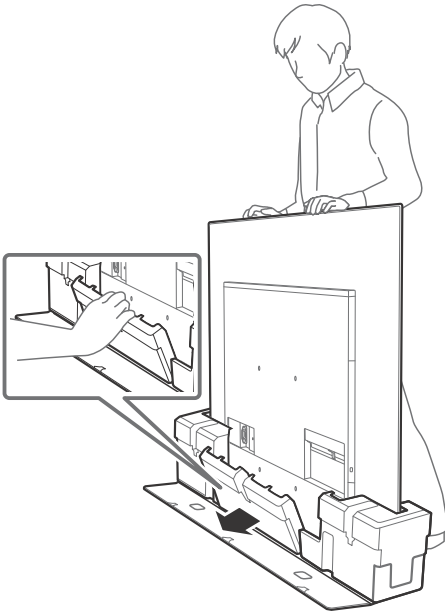

2 Fjern skruene fra baksiden av TV-en.

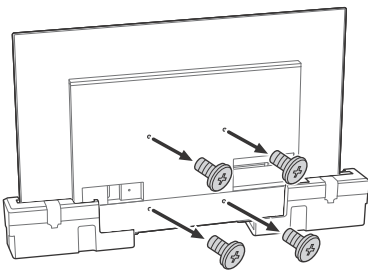

### Merknader

- Ta vare på de fjernede skruene og bruk dem igjen når veggmonteringsbraketten festes på TV-apparatet (kun SU-WL850). Oppbevar skruene unna små barn.

## Montere TV-en på veggen fra bordstativet

Fjern skruene fra baksiden av TV-en.

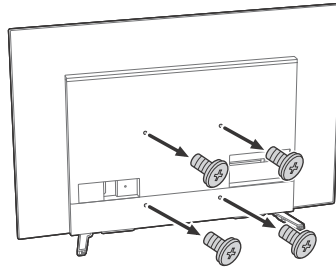

### Merknader

- Ta vare på de fjernede skruene og bruk dem igjen når veggmonteringsbraketten festes på TV-apparatet (kun SU-WL850). Oppbevar skruene unna små barn.

## Demontere bordstativet fra TV-en

1 Fjern den ene siden av bordstativet om gangen. Hold bordstativet godt fast med begge hender mens den andre personen løfter opp TV-en.

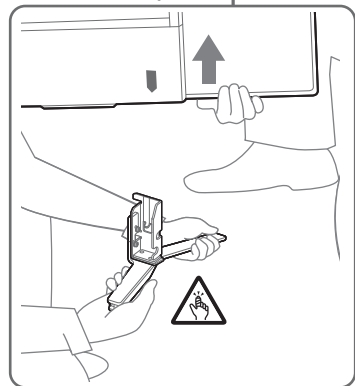
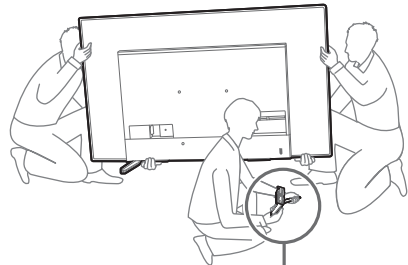

## 2 Gjenta det forrige trinnet og fjern den andre siden av bordstativet.

### Merknader

- Tre eller flere personer er nødvendig for å løsne bordstativet.
- Vær forsiktig så du ikke bruker for mye kraft når bordstativet løsnes fra TV-en, da dette kan medføre at TV-en faller ned og også medføre personskafer eller fysiske skader på TV-en.
- Vær forsiktig ved håndtering av bordstativet for å hindre skader på TV-en.
- Vær forsiktig når TV-en løftes, da bordstativet er løstnet, bordstativet kan vippe over og medføre personskafer.
- Vær forsiktig når bordstativet fjernes fra TV-en for å hindre at det faller ned og skader overflaten på TV-en som det er festet til.

## Feilsøking

Generell feilsøking for problemer som: svart skjerm, ingen lyd, frosset bilde, TV reagerer ikke, eller nettverk mistet, utfør følgende steg.

- 1 Start TV-en din på nytt ved å holde nede strømknappen på fjernkontrollen i cirka fem sekunder. TV-en vil starte på nytt. Hvis TV-en ikke starter, prøv å trekke ut strømledningen. Trykk deretter på strømknappen på TV-en og slipp den. Vent i to minutter, og sett i strømledningen.
- 2 Se Hjelpemenyen ved å trykke **HELP** på fjernkontrollen.
- 3 Koble TV-en din til internett og utfør en programvareoppdatering. Sony anbefaler at du holder TV-ens programvare oppdatert. Programvareoppdateringer gir nye funksjoner og bedre ytelse.
- 4 Gå til Sonys supportnettside (informasjon oppgitt bakerst i denne håndboken).

**Når du kobler til TVen kan det hende at den ikke er i stand til å slå seg på på en stund selv om du trykker på strømknappen på fjernkontrollen eller TV-en.**

Det tar tid å starte opp systemet. Vent omtrent ett minutt, og prøv deretter igjen.

### Fjernkontrollen virker ikke.

- Skift batteriene.

### Passordet for foreldrelåsen er glemt.

- Skriv inn 9999 for PIN-koden, og skriv deretter den nye PIN-koden.

### Skjermen blir mørkere mens du ser på TV.

- Hvis hele bildet eller deler av bildet forblir stille, kan skjermlysstyrken gradvis reduseres for å forhindre innbrenning. Dette er ikke en feil med TV-en.

### Du er bekymret for innbrenning.

Hvis samme bilde vises gjentatte ganger eller i en lengre periode, kan innbrenning skje. For å redusere innbrenning, anbefaler vi at du slår av TV-en som normalt ved å trykke på strømknappen på fjernkontrollen eller TV-en.

### Merknader

- Utfør kun manuell Paneloppdatering når innbrenningen er spesielt merkbart. Dette bør kun utføres én gang i året. Ikke utfør dette oftere enn én gang i året da det kan innvirke panelets levetid.
- Bilder som inneholder klokker, logoer og skarpe farger (inkludert hvitt) kan enkelt forårsake innbrenning. Unngå visning av disse bildetyperne over lengre perioder ellers kan innbrenning skje.

### En hvit linje vises på skjermen.

- Paneloppdatering kjører automatisk etter at TV-en har vært i bruk over lengre periode for å redusere innbrenning. Paneloppdatering starter etter at TV-en er slått av og tar omtrent én time. En hvit linje kan vises på skjermen under Paneloppdatering. Dette er ikke en feil med TV-en.

### Meldingen [Paneloppdateringen ble ikke fullført...] vises.

Hvis i) TV-en slås på, ii) strømledningen kobles fra, eller iii) romtemperaturen faller utenfor området mellom 10 °C og 40 °C under Paneloppdatering, fullføres ikke prosessen. Vennligst unngå de tre tilstandene ovenfor under paneloppdateringen.

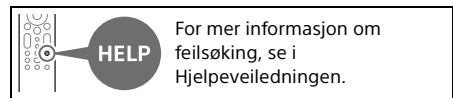

# Spesifikasjoner

## System

Skjermssystem: OLED-panel (Organic Light Emitting Diode)

TV-system: Avhengig av land / område valg / TV-modell

Analog: B/G, D/K, I

Digital: DVB-T/DVB-C/DVB-T2\*1

Satellitt\*1: DVB-S/DVB-S2

Fargesystem: PAL/SECAM/NTSC3.58 (Kun video)/NTSC4.43 (Kun video)

Kanaldekning: Avhengig av land / område valg / TV-modell

Analog: UHF/VHF/kabel

Digital: UHF/VHF/kabel

Satellitt\*1: IF-frekvens 950-2150 MHz

Lydutgang: 10 W + 10 W + 5 W + 5 W

Trådløs teknologi

Protokoll IEEE 802.11a/b/g/n/ac

Bluetooth® versjon 4.2

Frekvensbånd

Frekvensbånd	Utgangseffekt
Trådløst LAN (TV)	
2400-2483,5 MHz	< 20,0 dBm
5150-5250 MHz	< 23,0 dBm
5250-5350 MHz	< 20,0 dBm
5470-5725 MHz	< 20,0 dBm
5725-5850 MHz	< 13,9 dBm
Bluetooth® (TV)	
2400-2483,5 MHz	< 10,0 dBm
Bluetooth® (Fjernkontroll)	
2400-2483,5 MHz	< 10,0 dBm

## Inngangs-/utgangskontakter

Antenne/kabel

75 ohm ekstern terminal for VHF/UHF

Satellittmottaker\*1

Hunn F-kontakt, 75 ohm.

DiSEqC 1.0, LNB 13 V/18 V og 22 kHz tone,

Distribusjon med én kabel EN50494.

↔/↔ AV IN

Video-/lydinngang (minijack)

HDMI IN 1/2/3/4 (støtter 4K-oppløsning, HDCP 2.3-kompatibel)

Video:

4096 × 2160p (50, 60 Hz)\*2\*3, 4096 × 2160p (24 Hz)\*2, 3840 × 2160p (50, 60 Hz)\*3, 3840 × 2160p (24, 25, 30 Hz), 1080p (30, 50, 60, 100, 120 Hz), 1080/24p, 1080i (50, 60 Hz), 720p (30, 50, 60 Hz), 720/24p, 576p, 480p, PC-formater\*4

Lyd:

I eARC (Enhanced Audio Return Channel)-modus

Se Hjelpeveiledning for nærmere informasjoner.

Unntatt eARC-modus

5,1 kanal lineær PCM: 32/44,1/48/88,2/96/176,4/192 kHz 16/20/24 biter, Dolby Audio, Dolby Atmos, DTS

eARC/ARC (Enhanced Audio Return Channel/Audio Return Channel) (kun HDMI IN 3)\*5

I eARC-modus

Se Hjelpeveiledning for nærmere informasjoner.

I ARC-modus

Tokanals lineær PCM: 48 kHz 16 biter, Dolby Audio, Dolby Atmos, DTS

↔ DIGITAL AUDIO OUT (OPTICAL)

Digital optisk kontakt (tokanals lineær PCM: 48 kHz 16 biter, Dolby Audio, DTS)

Ⓜ (minijack, stereo)

Hodetelefon

↔ 1, ↔ 2, ↔ 3 (HDD REC)\*6

USB-enhetsport (↔ 3 USB HDD-enhet for REC-funksjon)

USB-port 1 og 2 støtter høyhastighets USB (USB 2.0)

USB-port 3 støtter superrask USB (USB 3.1 Gen 1)



CAM-spor (Conditional Access Module)

LAN

LAN

10BASE-T/100BASE-TX-kontakt

(Tilkoblingshastigheten kan variere avhengig av driftsmiljøet til nettverket.

Kommunikasjonshastighet og kvalitet garanteres ikke.)

## Strøm, produktmikroort og annet

Strømkrav

220 V – 240 V vekselstrøm, 50 Hz

Energieffektivitetsklasse

KD-65A8 / KD-65A89 / KD-65A87 / KD-65A85:

A

KD-55A8 / KD-55A89 / KD-55A87 / KD-55A85:

B

## Skjermstørrelse (målt diagonalt) (ca.)

KD-65A8 / KD-65A89 / KD-65A87 / KD-65A85:  
163,9 cm / 65 tommer  
KD-55A8 / KD-55A89 / KD-55A87 / KD-55A85:  
138,8 cm / 55 tommer

## Strømforbruk

I [Standard]-modus  
KD-65A8 / KD-65A89 / KD-65A87 /  
KD-65A85: 161 W  
KD-55A8 / KD-55A89 / KD-55A87 /  
KD-55A85: 131 W

I [Dynamisk]-modus  
KD-65A8 / KD-65A89 / KD-65A87 /  
KD-65A85: 479 W  
KD-55A8 / KD-55A89 / KD-55A87 /  
KD-55A85: 363 W

## Årlig energiforbruk\*7

KD-65A8 / KD-65A89 / KD-65A87 / KD-65A85:  
223 kWh per år  
KD-55A8 / KD-55A89 / KD-55A87 / KD-55A85:  
182 kWh per år

## Strømforbruk i hvilemodus\*8\*9

KD-65A8 / KD-65A89 / KD-65A87 / KD-65A85:  
0,50 W (28 W i programvare-/  
EPG-oppdateringsmodus)  
KD-55A8 / KD-55A89 / KD-55A87 / KD-55A85:  
0,50 W (33 W i programvare-/  
EPG-oppdateringsmodus)

## Skjermoppløsning

3840 punkter (horisontalt) × 2160 linjer  
(vertikalt)

## Nominell effekt

USB 1/2  
5 V  $\overline{=}$ , 500 mA MAKS.  
USB 3  
5 V  $\overline{=}$ , 900 mA MAKS.

## Mål (ca.) (b × h × d) (cm)

### med bordstativ

Standardplassering:  
KD-65A8: 144,8 × 85,7 × 32,6  
KD-65A89 / KD-65A87 / KD-65A85: 144,8 ×  
86,3 × 29,5  
KD-55A8: 122,7 × 73,3 × 32,6  
KD-55A89 / KD-55A87 / KD-55A85: 122,7 × 73,9  
× 29,5  
Lydplankens plassering:  
KD-65A8: 144,8 × 90,8 × 32,3  
KD-55A8: 122,7 × 78,4 × 32,3

### uten bordstativ

KD-65A8 / KD-65A89 / KD-65A87 / KD-65A85:  
144,8 × 83,6 × 5,2  
KD-55A8 / KD-55A89 / KD-55A87 / KD-55A85:  
122,7 × 71,2 × 5,2

## Vekt (ca.) (kg)

med bordstativ (uten bordstativ)  
KD-65A8: 23,6 (21,8)  
KD-65A89 / KD-65A87 / KD-65A85: 23,2 (21,8)  
KD-55A8: 18,6 (16,8)  
KD-55A89 / KD-55A87 / KD-55A85: 18,2 (16,8)

## Annet

### Tilleggsutstyr

Veggmonteringsbrakett: SU-WL850 /  
SU-WL450

Driftstemperatur: 0 °C – 40 °C

Driftsluftfuktighet: 10 % – 80 % relativ fuktighet  
(ikke-kondenserende)

- \*1 Ikke alle TV-apparater har DVB-T2-, eller DVB-S- / S2-teknologi eller satellittantenneterminal.
- \*2 Når det tilføres 4096 × 2160p på inngangen og [Bred modus] er innstilt på [Normal], vil oppløsningen vises som 3840 × 2160p. For å vise 4096 × 2160p, settes [Bred modus] innstillingen på [Full 1] eller [Full 2].
- \*3 For å støtte 18 Gbps innstilles [HDMI-signalformat] til [Forbedret format].
- \*4 Se Hjelpesideledningen på nettet for mer informasjon.
- \*5 Koble lydssystemet ditt til HDMI IN 3 for å tilføre TV-lyd til lydsystemet.
- \*6 Kun i begrenset region/land/TV-modell.
- \*7 Energiforbruk i kWh per år, basert på TV-ens strømforbruk når den brukes 4 timer om dagen i 365 dager. Det faktiske energiforbruket vil avhenge av hvordan TV-brukes.
- \*8 Spesifisert strømforbruk i hvilemodus nås etter at TV-en har avsluttet nødvendige interne prosesser.
- \*9 Strømforbruk i hvilemodus vil øke når TV-en er koblet til nettverket.

## Merknader

- Tilgjengeligheten til tilleggsutstyr avhenger av land/region/TV-modell/lagerstatus.
- Design og spesifikasjoner kan endres uten varsel.
- Når du bruker Google Assistant kan det være nødvendig med abonnement på tjenester og applikasjoner. Tilleggsvilkår, betingelser og/eller gebyrer kan gjelde.

## Merknader til digital TV-funksjon

- Digital-TV (DVB bakke, satellitt og kabel), interaktive tjenester og nettverksfunksjoner vil kanskje ikke være tilgjengelige i alle land eller regioner. Noen funksjoner er muligens ikke aktivert eller vil kanskje ikke virke korrekt hos noen leverandører og i noen nettverksmiljøer. Noen TV-tjenesteleverandører vil kunne kreve gebyr for tjenestene sine.
- Denne TV-en støtter digital kringkasting med kodekene MPEG-2, H.264/MPEG-4 AVC og H.265/HEVC, men kompatibilitet kan ikke garanteres med alle operatører/tjenestesignaler, da de disse vil kunne endres med tiden.

## Varemerker

- Uttrykkene HDMI og HDMI High-Definition Multimedia Interface, og HDMI-logoen, er varemerker eller registrerte varemerker som tilhører HDMI Licensing Administrator, Inc. i USA og andre land.
- Dolby, Dolby Vision, Dolby Atmos, Dolby Audio og dobbel-D-symbolet er varemerker som tilhører Dolby Laboratories. Produsert på lisens fra Dolby Laboratories. Konfidensielt og upublisert arbeid. Opphavsrett © 2012-2018 Dolby Laboratories. Alle rettigheter forbeholdes.
- Gracenote, Gracenote-logoen og logoens skrift, og "Powered by Gracenote"-logoen er enten registrerte varemerker eller varemerker for Gracenote, Inc. i USA og/eller andre land.
- Google, Google Play, Chromecast, YouTube, Android TV og andre relaterte merker og logoer er varemerker tilhørende Google LLC.
- For DTS-patenter, se <http://patents.dts.com>. Fremstilt under lisens fra DTS, Inc. DTS, symbolet, DTS og symbolet sammen, og Digital Surround er registrerte varemerker eller varemerker for DTS, Inc. i USA og/eller andre land. © DTS, Inc. Alle rettigheter forbeholdes.
- Netflix er et registrert varemerke for Netflix, Inc.
- DiSEqC™ er et varemerke for EUTELSAT. Denne TV-en støtter DiSEqC 1.0. Denne TV-en er ikke ment for å kontrollere motoriserte antenner.
- TUXERA er et registrert varemerke for Tuxera Inc. i USA og andre land.
- Alle andre varemerker eies av de respektive eierne.



# Informacje o instrukcjach

Ten telewizor jest dostarczany z następującymi instrukcjami. Prosimy o zachowanie instrukcji do wykorzystania w przyszłości.

## Przewodnik ustawień

- Instalacja i konfiguracja telewizora.

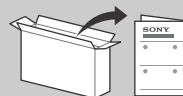

## Przewodnik (ta instrukcja) / Dokumentacja bezpieczeństwa

- Informacje dotyczące bezpieczeństwa, pilot, rozwiązywanie problemów, instalacja na ścianie, dane techniczne itp.



## Przewodnik pomocniczy (Instrukcja ekranowa)

- Ustawienia, funkcje Android TV, połączenie z Internetem, rozwiązywanie problemów itp.
- Aby ją otworzyć, naciśnij na pilocie przycisk **HELP**, a następnie wybierz Przewodnik pomocniczy.



- Możesz skorzystać z Przewodnika pomocniczego za pomocą smartfona.



[https://rd1.sony.net/help/tv/haep1/h\\_aep/](https://rd1.sony.net/help/tv/haep1/h_aep/)

### **WAŻNE - Przed użyciem produktu Sony przeczytaj Umowę licencyjną oprogramowania użytkownika końcowego.**

Korzystanie z produktu oznacza akceptację Umowy licencyjnej oprogramowania użytkownika końcowego. Umowa licencyjna na oprogramowanie między Tobą a Sony jest dostępna online na stronie Sony (<http://www.sony.net/tv-software-licenses/>) lub na ekranie produktu. Przejdź do [Ustawienia] → [Ustawienia urządzenia] → [Informacje] → [Informacje prawne] → [Uwagi i licencje].

### Uwaga

- Przed przystąpieniem do eksploatacji telewizora należy zapoznać się z częścią „Informacje dotyczące bezpieczeństwa”.
- Aby zapoznać się z dodatkowymi informacjami na temat bezpieczeństwa, przeczytaj dostarczoną dokumentację bezpieczeństwa.
- Zdjęcia i ilustracje użyte w Przewodniku ustawień i w tej instrukcji mają charakter jedynie poglądowy i mogą się różnić od rzeczywistego produktu.

### Lokalizacja etykiety identyfikacyjnej

Etykiety z numerem modelu, datą produkcji (rok i miesiąc) oraz specyfikacją elektryczną znajdują się z tyłu telewizora lub opakowania.

## WAŻNA UWAGA

### Informacja dotycząca sprzętu radiowego

Sony Corporation niniejszym oświadcza, że typy urządzeń radiowych KD-65A8, KD-65A89, KD-65A87, KD-65A85, KD-55A8, KD-55A89, KD-55A87, KD-55A85 są zgodne z dyrektywą 2014/53/UE. Pełny tekst deklaracji zgodności UE jest dostępny pod następującym adresem internetowym: <http://www.compliance.sony.eu/>

Informacja dla klientów: poniższe informacje mają zastosowanie wyłącznie do urządzeń w krajach stosujących dyrektywę UE.

Dla tego sprzętu radiowego zastosowanie mają niższe ograniczenia dotyczące użytkowania lub wymóg uzyskania zezwolenia na użytkowanie obowiązujący w AT, BE, HR, CY, CZ, DK, EE, FI, FR, DE, EL, HU, IE, IT, LV, LT, LU, MT, NL, PL, PT, SK, SI, ES, SE, UK, IS, LI, NO, CH, BG, RO, TR, AL, BA, MK, MD, RS, ME, Kosovo : pasmo 5 150 - 5 350 MHz jest ograniczone wyłącznie do zastosowań wewnątrz pomieszczeń.

## Informacje dotyczące bezpieczeństwa

### Montaż i instalacja

Aby uniknąć ryzyka wybuchu pożaru, porażenia prądem elektrycznym, uszkodzenia sprzętu i/lub ewentualnych obrażeń ciała, odbiornik TV należy zainstalować zgodnie z instrukcjami podanymi poniżej.

#### Instalacja

- Telewizor powinien być zainstalowany w pobliżu łatwo dostępnego gniazdka.
- Ustaw telewizor na stabilnej, równej powierzchni tak, aby zapobiec ryzyku jego przewrócenia i spowodowania obrażeń ciała lub uszkodzenia mienia.
- Zainstaluj telewizor w miejscu, w którym nie może zostać pociągnięty, popchnięty lub przewrócony.
- Zainstaluj telewizor w taki sposób, aby podstawa telewizora nie wystawała poza stojak (nie należy do wyposażenia). Jeśli podstawa telewizora wystaje poza stojak, może to spowodować przewrócenie i upadek telewizora, a w efekcie obrażenia osobiste lub uszkodzenie telewizora.

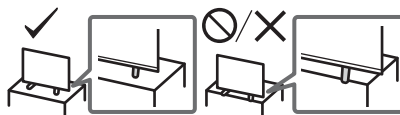

#### Transport

- Przed rozpoczęciem przenoszenia odbiornika należy odłączyć od niego wszystkie kable.
- Do przenoszenia dużego odbiornika TV potrzeba dwóch lub więcej osób.



- Przenosząc telewizor w rękach, należy go trzymać tak jak na rysunku. Nie należy naciskać na panel i ramkę wokół ekranu.

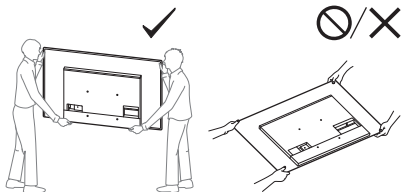

- Podczas przenoszenia lub mocowania telewizor nie należy go odkładać ekranem do dołu.

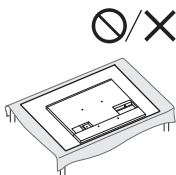

- Podczas transportu odbiornik nie powinien być narażony na wstrząsy mechaniczne i nadmierne wibracje.
- Na czas transportu odbiornika do naprawy lub podczas przeprowadzki, należy zapakować go w oryginalny karton i elementy opakowania.

### Zabezpieczenie przed przewróceniem

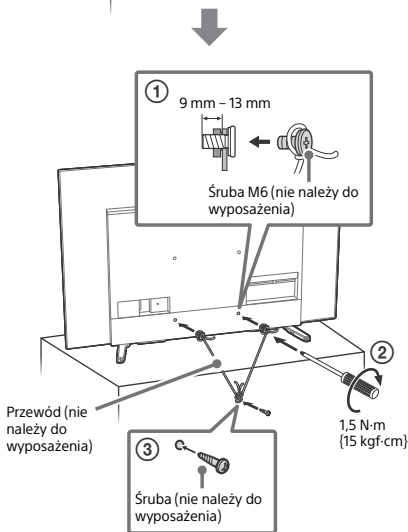
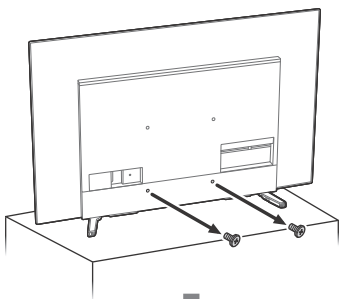

## Ochrona ekranu telewizora (Telewizor OLED)

### Środki ostrożności służące ochronie ekranu przed uszkodzeniem

#### Retencja obrazu

Ze względu na charakterystyki użytych materiałów telewizory OLED są podatne na retencję obrazu (wypalanie). Retencja obrazu może wystąpić, jeżeli obrazy są wyświetlane w tym samym miejscu ekranu wielokrotnie lub przez dłuższe okresy czasu. Nie jest to usterka telewizora. Należy unikać wyświetlania obrazów, które mogą powodować retencję obrazu.

#### Poniżej przedstawiono przykłady obrazów, które mogą powodować retencję obrazu:

- Treść z czarnymi pasami na górze i dole i/lub po lewej i prawej stronie ekranu. (na przykład w formacie Letterbox, 4:3, SD)
- Statyczne obrazy takie jak zdjęcia.
- Gry wideo, które mogą wyświetlać statyczny obraz w niektórych częściach ekranu.
- Menu ekranowe, programy telewizyjne, logo kanałów itp.
- Statyczna treść z aplikacji.
- Bloki ekranowe, na przykład bloki stosowane do wyświetlania wiadomości i nagłówków.

#### Abym zniżyć ryzyko retencji obrazu:

- Firma Sony zaleca standardowe wyłączenie telewizora poprzez naciśnięcie przycisku zasilania na pilocie zdalnego sterowania.
- Wypełnij ekran zmieniając opcję [Tryb szerokoekranowy], aby wyeliminować czarne pasy. Wybierz [Tryb szerokoekranowy] inny niż [Normalny].
- Wyłącz OSD (menu ekranowe) naciskając przycisk [i]/[?] oraz wyłącz menu podłączonych urządzeń. Szczegółowe informacje można znaleźć w instrukcjach obsługi podłączonych urządzeń.
- Unikaj wyświetlania statycznych obrazów o jasnych kolorach (w tym białego), zegarów lub logo.
- Ustaw parametry obrazu w oparciu o warunki otoczenia. Obraz Standardowy jest zalecany do użytku domowego oraz podczas przeglądania treści, które często wyświetlają logo stacji itp.

Telewizor posiada następujące funkcje, które pomagają zmniejszać/zapobiegać retencji obrazu.

#### Odświeżanie panelu

Po długotrwałym użytkowaniu telewizora zostanie wyświetlone powiadomienie z prośbą o odświeżenie panelu. Po pojawieniu się tego powiadomienia zalecane jest odświeżenie panelu. Odświeżenie panelu można również wykonać ręcznie, ale należy z niego korzystać jedynie wówczas, gdy retencja obrazu jest bardzo widoczna.

#### Uwaga:

- Funkcja Odświeżanie panelu może wpływać na panel. Wartością referencyjną jest uruchamianie Odświeżania panelu tylko raz na rok, nie należy wykonywać go częściej, ponieważ może to wpływać na żywotność panelu.
- Odświeżanie panelu trwa około jednej godziny.
- Podczas Odświeżania panelu na ekranie może być wyświetlana biała linia, nie jest to usterka telewizora.
- Odświeżanie panelu działa tylko, gdy temperatura pomieszczenia jest pomiędzy 10 °C a 40 °C.

#### Przesunięcie pikseli

Automatycznie przesuwa obraz na ekranie, aby zapobiec retencji obrazu.

#### Inne funkcje

Jasność ekranu jest automatycznie obniżana podczas wyświetlania nieruchomych obrazów, zegarów, jasnych kolorów lub logo itp.

# Pilot i telewizor

Kształt, rozkład, dostępność i działanie funkcji przycisków pilota mogą się różnić w zależności od regionu/kraju/modelu telewizora.

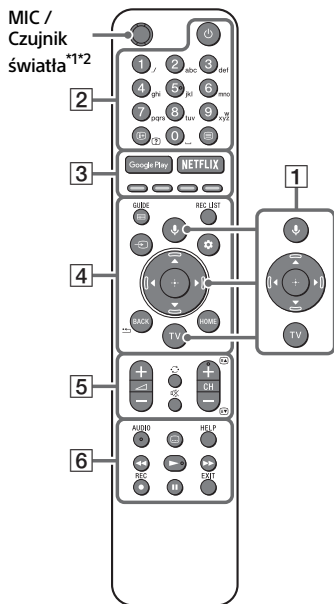

**1** **🗣️ (Mikrofon):** Użyj Asystenta Google<sup>\*3\*4</sup> lub wyszukiwanie głosowe<sup>\*4</sup>. Aby uzyskać wskazówki na temat sterowania telewizorem, naciśnij przycisk **🗣️** (mikrofon) i wypowiedz frazę „wskazówki głosowe”.<sup>\*3</sup>

**▲/▼/◀/▶/⊕:** Nawigacja w menu ekranowym i wybór opcji.

**TV:** Wyświetli listę kanałów telewizyjnych lub przełączy na wejście.

**2** **🌙 (Czuwanie)**

**Przyciski numeryczne**

**ℹ️/? (Wyświetlanie informacji/tekstu):** Wyświetlanie informacji.

**☰ (Tekst):** Wyświetlanie informacji tekstowych.

**3** **Google Play / NETFLIX<sup>\*3</sup> / Kolorowe przyciski**

**4** **GUIDE/☰:** Wyświetlanie cyfrowego przewodnika po programach telewizora lub dekodera TV<sup>\*3\*5</sup>.

**REC LIST:** Wyświetlenie listy nagrań urządzenia USB HDD/DVR<sup>\*5</sup>.

**➔ (Wybór wejścia):** Wyświetlenie i wybieranie źródła sygnału wejściowego itp.

**⚙️ (Szybkie ustawienia):** Wyświetlenie szybkich ustawień.

**BACK/◀**

**HOME**

**5** **↔ +/- (Głośność)**

**⏪ (Przejsięcie)**

**⏸ (Wyciszenie)<sup>\*6</sup>**

**CH +/-/⏪/⏩:** Wybierz kanał, lub następną (⏪) / poprzednią (⏩) stronę.

**6** **AUDIO:** Wybór dźwięku źródła wielojęzycznego lub podwójnego dźwięku (w zależności od źródła programu).

**⋮ (Tryb napisów)**

**HELP:** Wyświetlanie menu pomocy.

**◀◀/▶▶/⏸/||**

**● REC:** Nagrywanie aktualnie oglądanego programu na dysku USB HDD/DVR<sup>\*5</sup>.

**EXIT**

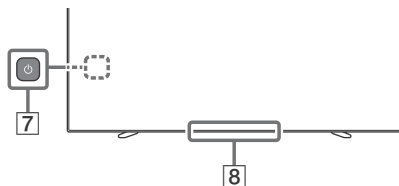

**7** **🔌 (Włącznik)**

**8** **Czuwnik pilota zdalnego sterowania / Czuwnik światła / LED**

<sup>\*1</sup> Podświetlenie pilota włączy się, gdy czuwnik światła wykryje niski poziom natężenia oświetlenia otoczenia. Automatyczne włączanie podświetlenia można wyłączyć.

<sup>\*2</sup> Tylko model RMF-TX611E. Aby zobaczyć nazwę modelu pilota, otwórz pokrywę pilota w celu zapoznania się z etykietą.

<sup>\*3</sup> Wyłącznie w przypadku niektórych regionów/krajów/modeli telewizorów/języków.

<sup>\*4</sup> Asystent Google lub wyszukiwanie głosowe wymaga połączenia z Internetem.

<sup>\*5</sup> Ustawienie [Konfiguracja dekodera] jest wymagane.

<sup>\*6</sup> Skrót dostępności jest dostępny przez naciśnięcie i przytrzymanie przycisku **⏸** (Wyciszenie).

 Dodatkowe informacje można znaleźć w Przewodniku pomocniczym.

## Montaż telewizora na ścianie

### Używanie opcjonalnego Uchwyty ściennego (SU-WL850 lub SU-WL450)\* (nie należy do wyposażenia)

#### Do klientów:

Ze względu na ochronę produktu i zapewnienie bezpieczeństwa firma Sony zaleca, aby montaż tego telewizora był wykonywany przez przedstawicieli firmy Sony lub licencjonowanych wykonawców. Nie należy podejmować samodzielnych prób montażu.

#### Do dystrybutorów firmy Sony i licencjonowanych wykonawców:

Zwracać uwagę na bezpieczeństwo podczas montażu, konserwacji okresowej i sprawdzania tego produktu.

#### Informacje dotyczące montażu przy użyciu uchwyt ścienny

Instrukcja obsługi tego telewizora zawiera czynności przygotowania telewizora do zawieszenia na ścianie. Aby uzyskać instrukcje montażu Uchwytu ściennego, zobacz Informacje dotyczące montażu (Uchwyt ścienny) na stronie produktu swojego modelu telewizora.

<https://www.sony.eu/support>

#### Przygotowanie do montażu na ścianie

- Przed podłączeniem przewodów należy przygotować telewizor do zamontowania Uchwytu ściennego.
- Postępuj zgodnie z instrukcjami dostarczonymi z Uchwyt ścienny dla danego modelu. Do zamontowania tego telewizora wymagane jest odpowiednie doświadczenie, szczególnie w celu oceny, czy ściana jest odpowiednio wytrzymała, aby unieść ciężar telewizora.

- Należy powierzać montaż tego produktu na ścianie przedstawicielom firmy Sony lub licencjonowanym wykonawcom i zwracać uwagę na bezpieczeństwo podczas montażu. Firma Sony nie ponosi żadnej odpowiedzialności za uszkodzenia lub obrażenia spowodowane nieprawidłową obsługą lub montażem.
- Śruby do uchwyt ścienny nie są objęte dostawą (tylko model SU-WL450).
- Montaż uchwytu na ścianie należy zlecić wykwalifikowanemu instalatorowi.
- Ze względów bezpieczeństwa zaleca się stosowanie akcesoriów Sony:
  - Uchwyt ścienny SU-WL850
  - Uchwyt ścienny SU-WL450
- Podczas montażu uchwytu ściennego do telewizora należy używać śrub dostarczonych razem z telewizorem (tylko model SU-WL850). Podczas montażu Uchwytu ściennego do telewizora należy używać śrub dostarczonych razem z Uchwyt ścienny (z wyjątkiem modelu SU-WL850).  
Dostarczone śruby są zaprojektowane w sposób pokazany na ilustracji w przypadku pomiaru od powierzchni mocującej Uchwyt ścienny.  
Średnica i długość śrub różnią się w zależności od modelu Uchwyt ścienny. Stosowanie śrub innych niż dostarczane w komplecie może spowodować uszkodzenia wewnętrzne w odbiorniku TV, jego upadek, itp.

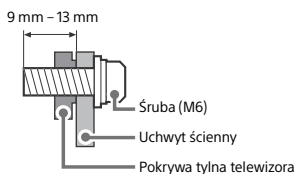

- Nieużywane śruby i podstawę należy przechowywać w bezpiecznym miejscu z przeznaczeniem do zamontowania w przyszłości. Śruby należy przechowywać poza zasięgiem dzieci.

\* Wyłącznie w przypadku niektórych regionów/krajów/ modeli telewizora.

PL

## Montaż telewizora na ścianie - karton

### 1 Wyjmij środkową podkładkę.

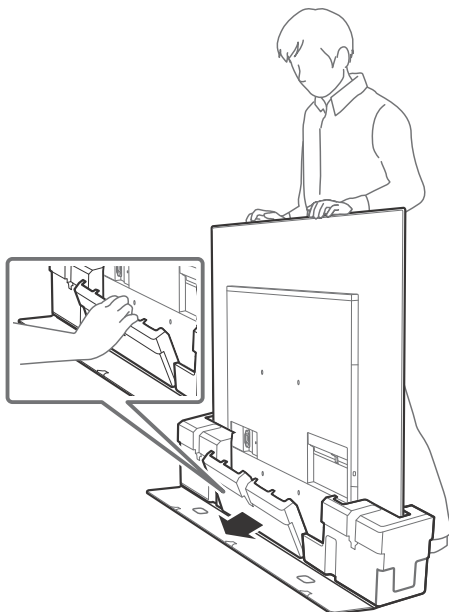

### 2 Odkręć śruby z tylnego panelu telewizora.

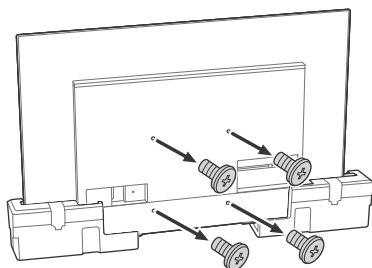

#### Uwaga

- Schowaj wykręcone śruby i użyj ich ponownie podczas montażu uchwyty ścienne do telewizora (tylko model SU-WL850). Śruby należy przechowywać poza zasięgiem dzieci.

## Montaż telewizora na ścianie - podstawa

Odkręć śruby z tylnego panelu telewizora.

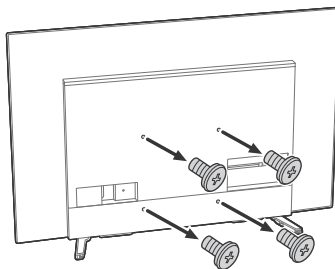

#### Uwaga

- Schowaj wykręcone śruby i użyj ich ponownie podczas montażu uchwyty ścienne do telewizora (tylko model SU-WL850). Śruby należy przechowywać poza zasięgiem dzieci.

### Odlączenie podstawy od telewizora

### 1 Usuń boki podstawy pojedynczo. Chwyć podstawę mocno obiema rękami, a pozostałe osoby powinny podnieść telewizor.

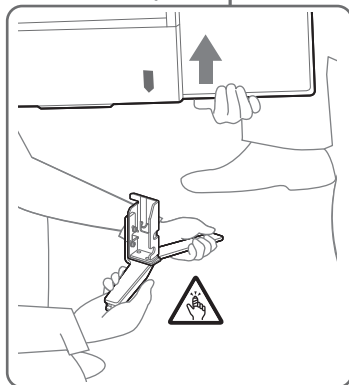
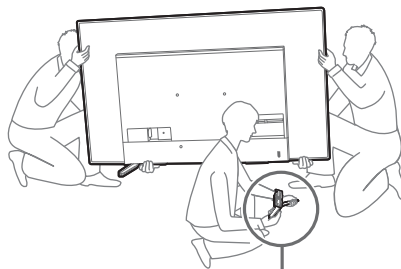

## 2 Powtórz poprzednią czynność i usuń drugi bok podstawy.

### Uwaga

- Odłączenie podstawy wymaga współdziałania przynajmniej trzech osób.
- Należy uważać, aby nie użyć nadmiernej siły przy odłączaniu podstawy od telewizora, gdyż może to spowodować upadek telewizora i doprowadzić do obrażeń ciała lub fizycznego uszkodzenia telewizora.
- Zachować ostrożność podczas obsługi podstawy, aby uniknąć uszkodzenia telewizora.
- Zachowaj ostrożność, unosząc telewizor i odłączając podstawę. Łatwo ją można przewrócić i spowodować obrażenia.
- Uważaj podczas odłączania podstawy od telewizora, aby nie spadła i nie uszkodziła powierzchni, na której stał odbiornik.

## Rozwiązywanie problemów

W celu rozwiązania ogólnych problemów, takich jak: czarny ekran, brak dźwięku, zawieszony obraz, brak reakcji telewizora lub utrata sygnału sieciowego, wykonaj następujące czynności.

- 1 Uruchom telewizor ponownie, naciskając przycisk zasilania na pilocie przez pięć sekund. Telewizor zostanie uruchomiony. Jeżeli telewizor nie włącza się, spróbuj odłączyć przewód zasilania sieciowego. Naciśnij przycisk zasilania na telewizorze, a następnie go zwolnij. Poczekać dwie minuty i podłącz przewód zasilający.
- 2 Zapoznaj się z menu Pomoc, naciskając przycisk **HELP** na pilocie.
- 3 Podłącz telewizor do Internetu i wykonaj aktualizację oprogramowania. Firma Sony zaleca aktualizację oprogramowania telewizora. Aktualizacje oprogramowania zawierają nowe funkcje i ulepszenia wydajności.
- 4 Odwiedź stronę wsparcia firmy Sony (informacje podane na końcu niniejszej instrukcji).

**Gdy telewizor zostanie podłączony, przez pewien czas może się nie włączyć pomimo naciskania przycisku zasilania na pilocie lub telewizorze.**

Uruchomienie systemu wymaga trochę czasu. Należy odczekać jedną minutę, następnie spróbować włączyć telewizor ponownie.

### Pilot nie działa.

- Wymień baterie.

### Zapomniano hasła do blokady rodzicielskiej.

- Wprowadź numer 9999 jako kod PIN i wprowadź nowy PIN.

### Ekran staje się ciemniejszy podczas oglądania telewizji.

- Jeżeli cały obraz lub część obrazu pozostaje nieruchoma, jasność ekranu będzie stopniowo obniżana, aby zapobiegać retencji obrazu. Nie jest to usterka telewizora.

### Jesteś zaniepokojony retencją obrazu.

Jeżeli ten sam obraz jest wyświetlany wielokrotnie lub przez dłuższy okres czasu, może pojawić się retencja obrazu. Aby zmniejszyć prawdopodobieństwo pozostawienia obrazu resztkowego na ekranie, należy wyłączać telewizor przyciskiem włączania/wyłączania na pilocie lub obudowie telewizora.

### Uwaga

- Odświeżanie panelu należy uruchamiać tylko przy wyraźnie widocznej retencji obrazu. Jako wartość referencyjną należy przyjąć, że jest ono uruchamiane tylko raz na rok. Należy unikać uruchamiania częściej niż raz w roku, ponieważ może to wpływać na żywotność panelu.
- Obrazy, które zawierają zegary, logo i jasne kolory (w tym biały) mogą łatwo spowodować retencję obrazu. Należy unikać wyświetlania tych typów obrazów przez długi okres czasu, w przeciwnym razie może pojawić się retencja obrazu.

### Na ekranie pojawia się biała linia.

- Po długim okresie korzystania z telewizora automatycznie uruchamiane jest Odświeżanie panelu, które ma na celu zmniejszenie retencji obrazu. Odświeżanie panelu jest uruchamiane po wyłączeniu telewizora i trwa około jednej godziny. Podczas Odświeżania panelu na ekranie może być wyświetlana biała linia. Nie jest to usterka telewizora.

### Wyświetlany jest komunikat [Odświeżanie panelu nie zakończyło się...].

Jeżeli podczas Odświeżania panelu i) telewizor zostanie włączony, ii) odłączony zostanie przewód zasilający lub iii) temperatura w pomieszczeniu wyjdzie poza zakres od 10 °C do 40 °C, proces ten nie zostanie ukończony. Podczas odświeżania panelu należy unikać trzech wymienionych powyżej stanów.



Aby uzyskać więcej informacji o rozwiązywaniu problemów, patrz Przewodnik pomocniczy.

## Dane techniczne

### System

System panelu: Panel OLED (Organic Light Emitting Diode)

System TV: W zależności od kraju/wybranego regionu/modelu telewizora

Analogowy: B/G, D/K, I

Cyfrowy: DVB-T/DVB-C/DVB-T2\*1

Satelita\*1: DVB-S/DVB-S2

System kolorów: PAL/SECAM/NTSC3.58 (tylko wideo)/NTSC4.43 (tylko wideo)

Zakres kanałów: W zależności od kraju/wybranego regionu/modelu telewizora

Analogowy: UHF/VHF/kabel

Cyfrowy: UHF/VHF/kabel

Satelita\*1: częstotliwość 950-2 150 MHz

Wyjście dźwięku: 10 W + 10 W + 5 W + 5 W

Technologia bezprzewodowa

Protokół IEEE 802.11a/b/g/n/ac

Bluetooth® wer. 4.2

Pasma częstotliwości

Zakres częstotliwości	Moc wyjściowa
Bezprzewodowa sieć LAN (TV)	
2 400-2 483,5 MHz	< 20,0 dBm
5 150-5 250 MHz	< 23,0 dBm
5 250-5 350 MHz	< 20,0 dBm
5 470-5 725 MHz	< 20,0 dBm
5 725-5 850 MHz	< 13,9 dBm
Bluetooth® (TV)	
2 400-2 483,5 MHz	< 10,0 dBm
Bluetooth® (Pilot)	
2 400-2 483,5 MHz	< 10,0 dBm

### Gniazda wejścia/wyjścia

Antena/kabel

75-Ohm antena zewnętrzna VHF/UHF

Antena satelitarna\*1

Żeńskie złącze typu F, 75 Ohm.

DiSEqC 1.0, LNB 13 V/18 V i sygnał 22 kHz,

Dystr. za pomocą poj. kabla EN50494.

AV IN

Wejście video/audio (mini jack)

HDMI IN 1/2/3/4 (obsługuje rozdzielczość 4K, Zgodność z HDCP 2.3)

Video:

4096 × 2160p (50, 60 Hz)\*2\*3, 4096 × 2160p (24 Hz)\*2, 3840 × 2160p (50, 60 Hz)\*3, 3840 × 2160p (24, 25, 30 Hz), 1080p (30, 50, 60, 100, 120 Hz), 1080/24p, 1080i (50, 60 Hz), 720p (30, 50, 60 Hz), 720/24p, 576p, 480p, formaty komputerowe\*4

Audio:

W trybie eARC (Enhanced Audio Return Channel)

Aby uzyskać szczegółowe informacje, zobacz Przewodnik pomocniczy.

Z wyjątkiem trybu eARC

5,1 kanałów, liniowe PCM: 32/44,1/48/88,2/96/176,4/192 kHz 16/20/24 bity, Dolby Audio, Dolby Atmos, DTS

eARC/ARC (Enhanced Audio Return Channel/Audio Return Channel) (tylko HDMI IN 3)\*5

W trybie eARC

Aby uzyskać szczegółowe informacje, zobacz Przewodnik pomocniczy.

W trybie ARC

Dwukanałowe liniowe PCM: 48 kHz 16 bity, Dolby Audio, Dolby Atmos, DTS

DIGITAL AUDIO OUT (OPTICAL)

Cyfrowe gniazdo optyczne (dwukanałowe liniowe PCM: 48 kHz 16 bity, Dolby Audio, DTS)

(mini jack stereo)

Stuchawki

1, 2, 3 (HDD REC)\*6

Port urządzeń USB (Dysk twardy USB dla funkcji REC)

Porty USB 1 i 2 obsługują standard High Speed USB (USB 2.0)

Port USB 3 obsługuje standard Super Speed USB (USB 3.1 Gen 1)



Gniazdo CAM (moduł dostępu warunkowego)



LAN

Gniazdo 10BASE-T/100BASE-TX (Prędkość połączenia zależy od parametrów sieci. Nie gwarantuje się prędkości i jakości transmisji.)

### Moc, karta produktu i inne

Wymagania dotyczące zasilania

220 V – 240 V (prąd zmienny), 50 Hz

Klasa efektywności energetycznej

KD-65A8 / KD-65A89 / KD-65A87 / KD-65A85:

A

KD-55A8 / KD-55A89 / KD-55A87 / KD-55A85:

B

Wielkość ekranu (przekątna) (ok.)

KD-65A8 / KD-65A89 / KD-65A87 / KD-65A85:  
163,9 cm / 65 cali  
KD-55A8 / KD-55A89 / KD-55A87 / KD-55A85:  
138,8 cm / 55 cali

Pobór mocy

W trybie [Standardowy]

KD-65A8 / KD-65A89 / KD-65A87 /  
KD-65A85: 161 W  
KD-55A8 / KD-55A89 / KD-55A87 /  
KD-55A85: 131 W

W trybie [Żywy]

KD-65A8 / KD-65A89 / KD-65A87 /  
KD-65A85: 479 W  
KD-55A8 / KD-55A89 / KD-55A87 /  
KD-55A85: 363 W

Roczne zużycie energii\*7

KD-65A8 / KD-65A89 / KD-65A87 / KD-65A85:  
223 kWh rocznie  
KD-55A8 / KD-55A89 / KD-55A87 / KD-55A85:  
182 kWh rocznie

Pobór mocy w trybie czuwania\*8\*9

KD-65A8 / KD-65A89 / KD-65A87 / KD-65A85:  
0,50 W (28 W w trybie aktualizacji  
oprogramowania lub elektronicznego  
przewodnika po programach)  
KD-55A8 / KD-55A89 / KD-55A87 / KD-55A85:  
0,50 W (33 W w trybie aktualizacji  
oprogramowania lub elektronicznego  
przewodnika po programach)

Rozdzielczość ekranu

3 840 punktów (w poziomie) × 2 160 linii (w pionie)

Wartości znamionowe wyjścia

USB 1/2  
maks. 5 V  $\overline{\text{---}}$ , 500 mA  
USB 3  
maks. 5 V  $\overline{\text{---}}$ , 900 mA

**Wymiary (przybliżone) (szer. × wys. × gł.) (cm)**

z podstawą

Położenie standardowe:

KD-65A8: 144,8 × 85,7 × 32,6  
KD-65A89 / KD-65A87 / KD-65A85: 144,8 ×  
86,3 × 29,5  
KD-55A8: 122,7 × 73,3 × 32,6  
KD-55A89 / KD-55A87 / KD-55A85: 122,7 × 73,9  
× 29,5

Położenie głośnika sound bar:

KD-65A8: 144,8 × 90,8 × 32,3  
KD-55A8: 122,7 × 78,4 × 32,3

bez podstawy

KD-65A8 / KD-65A89 / KD-65A87 / KD-65A85:  
144,8 × 83,6 × 5,2  
KD-55A8 / KD-55A89 / KD-55A87 / KD-55A85:  
122,7 × 71,2 × 5,2

**Waga (przybliżona) (kg)**

z podstawą (bez podstawy)

KD-65A8: 23,6 (21,8)  
KD-65A89 / KD-65A87 / KD-65A85: 23,2 (21,8)  
KD-55A8: 18,6 (16,8)  
KD-55A89 / KD-55A87 / KD-55A85: 18,2 (16,8)

**Inne**

Wyposażenie dodatkowe

Uchwyt ścienny: SU-WL850 / SU-WL450

Temperatura robocza: 0 °C – 40 °C

Wilgotność robocza: 10 % – 80 % wilgotności względnej (bez kondensacji)

\*1 Nie wszystkie modele telewizorów są wyposażone w technologię DVB-T2 lub DVB-S/S2, lub też terminal anteny satelitarnej.

\*2 W przypadku podłączenia do wejścia z rozdzielczością 4096 × 2160p i opcji [Tryb szerokoekranowy] ustawionej na [Normalny] wybrana zostaje rozdzielczość wyświetlania 3840 × 2160p. Aby wyświetlać rozdzielczość 4096 × 2160p, opcję [Tryb szerokoekranowy] należy ustawić na [Pełny 1] lub [Pełny 2].

\*3 Aby obsługiwać prędkość przesyłu 18 Gb/s, ustaw opcję [Format sygnału HDMI] na [Ulepszony format].

\*4 Aby uzyskać szczegółowe informacje, zobacz Przewodnik pomocniczy online.

\*5 Podłącz system audio HDMI IN 3, aby doprowadzić dźwięk telewizora do zestawu audio.

\*6 Wyłącznie w przypadku niektórych regionów/ krajów/modeli telewizora.

\*7 Zużycie energii w kWh rocznie, w oparciu o wyliczenie zużycia energii dla telewizora pracującego 4 godziny dziennie przez 365 dni w roku. Rzeczywiste zużycie energii zależy od sposobu korzystania z telewizora.

\*8 Podany pobór mocy w trybie czuwania jest osiągnięty po zakończeniu wykonywania przez odbiornik TV wymaganych procesów wewnętrznych.

\*9 Pobór mocy w trybie czuwania wzrośnie przy połączeniu telewizora z siecią.

**Uwaga**

- Dostępność wyposażenia opcjonalnego zależy od kraju, regionu, modelu telewizora i stanu magazynowego.
- Projekt i dane techniczne mogą zostać zmienione bez powiadomienia.
- Mogą być wymagane subskrypcje usług i aplikacji, a podczas korzystania z Asystenta Google mogą obowiązywać dodatkowe warunki i / lub opłaty.

## Informacje dotyczące telewizji cyfrowej

- Telewizja cyfrowa (naziemna DVB, satelitarna i kablowa), usługi interaktywne i funkcje sieciowe mogą nie być dostępne we wszystkich krajach lub obszarach. Niektóre funkcje mogą nie być włączone lub mogą nie działać poprawnie w przypadku niektórych dostawców i środowisk sieciowych. Niektórzy dostawcy usług telewizyjnych mogą pobierać opłaty za swoje usługi.
- Ten telewizor obsługuje nadawanie cyfrowe z użyciem kodeków MPEG-2, H.264/MPEG-4 AVC i H.265/HEVC, ale nie można zagwarantować zgodności ze wszystkimi sygnałami operatorów/usług, które mogą się zmienić z biegiem czasu.

- DiSEqC™ jest znakiem towarowym firmy EUTELSAT. Ten telewizor obsługuje standard DiSEqC 1.0. Ten telewizor nie służy do sterowania antenami z napędem.
- TUXERA jest zastrzeżonym znakiem towarowym firmy Tuxera Inc. w USA i innych krajach.
- Wszystkie inne znaki towarowe są własnością ich właścicieli.

## Informacje dot. znaków towarowych

- Terminy HDMI, HDMI High Definition Multimedia Interface oraz logo HDMI są znakami towarowymi lub zarejestrowanymi znakami towarowymi HDMI Licensing Administrator, Inc. w Stanach Zjednoczonych i innych krajach.
- Dolby, Dolby Vision, Dolby Atmos, Dolby Audio i symbol z podwójnym D są znakami towarowymi firmy Dolby Laboratories. Wyprodukowano na licencji Dolby Laboratories. Dokumenty poufne, niepublikowane. Copyright © 2012-2018 Dolby Laboratories. Wszystkie prawa zastrzeżone.
- Gracenote, logo i logotyp Gracenote oraz logo „Powered by Gracenote” są znakami towarowymi lub zarejestrowanymi znakami towarowymi Gracenote, Inc. w USA oraz innych krajach.
- Google, Google Play, Chromecast, YouTube, Android TV i inne powiązane oznaczenia oraz logo są znakami towarowymi firmy Google LLC.
- W kwestii informacji na temat patentów DTS należy skorzystać z witryny <http://patents.dts.com>. Produkowane na licencji DTS, Inc. DTS, Symbol oraz DTS i Symbol razem, i Digital Surround są zastrzeżonymi znakami towarowymi lub znakami towarowymi firmy DTS, Inc. w Stanach Zjednoczonych i/lub innych krajach. © DTS, Inc. Wszystkie prawa zastrzeżone.
- Netflix jest zarejestrowanym znakiem towarowym firmy Netflix, Inc.





# O návodech

Tento televizor je dodáván s následujícími návody. Uschovejte tyto návody pro jejich případné budoucí použití.

## Průvodce nastavením

- Instalace a nastavení televizoru.

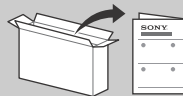

## Referenční příručka (tento návod) / Bezpečnostní dokumentace

- Bezpečnostní informace, dálkové ovládání, řešení problémů, instalace na stěnu, specifikace atd.



## Uživatelská příručka (Návod na obrazovce)

- Nastavení, TV funkce Android, připojení k internetu, řešení problémů atd.
- Chcete-li ji otevřít, stiskněte tlačítko **HELP** na dálkovém ovladači a vyberte Uživatelská příručka.



- Uživatelskou příručku můžete najít a přečíst si ji ve svém chytrém telefonu.



[https://rd1.sony.net/help/tv/haep1/h\\_aep/](https://rd1.sony.net/help/tv/haep1/h_aep/)

**DŮLEŽITÉ - Před použitím Vámi zakoupeného výrobku firmy Sony si přečtěte Licenční smlouvu na software s koncovým uživatelem.** Používáním výrobku potvrzujete, že souhlasíte s Licenční smlouvou na software s koncovým uživatelem. Licenční smlouva na software mezi vámi a společností Sony je k dispozici online na webových stránkách společnosti Sony (<http://www.sony.net/tv-software-licenses/>) nebo na obrazovce Vámi zakoupeného výrobku. Přejděte na [Nastavení] → [Předvolby zařízení] → [O zařízení] → [Právní informace] → [Upozornění a licence].

## Poznámka

- Před zapnutím televizoru si přečtěte „Bezpečnostní informace“.
- Přečtěte si dodaný dokument bezpečnostní dokumentace, kde naleznete další bezpečnostní informace.
- Obrázky a ilustrace v Průvodci nastavením a v tomto návodu slouží jen pro vaši referenci a mohou se lišit od skutečného vzhledu produktu.

## Umístění identifikačního štítku

Štítky s číslem modelu, datem výroby (rokem/měsícem) a specifikací zdroje napájení se nacházejí na zadní části televizoru nebo na obalu.

## DŮLEŽITÁ POZNÁMKA

### Prohlášení k rádiovým zařízením

Sony Corporation tímto prohlašuje, že rádiová zařízení KD-65A8, KD-65A89, KD-65A87, KD-65A85, KD-55A8, KD-55A89, KD-55A87, KD-55A85 jsou v souladu se směrnicí 2014/53/EU. Úplné znění EU prohlášení o shodě je k dispozici na této internetové adrese: <http://www.compliance.sony.eu/>

Upozornění pro zákazníky: následující informace se vztahují pouze na přístroje prodávané v zemích podléhajících směrnicím EU.

U tohoto rádiového zařízení se vztahují následující omezení uvádění do provozu nebo požadavků na povolení použití v AT, BE, HR, CY, CZ, DK, EE, FI, FR, DE, EL, HU, IE, IT, LV, LT, LU, MT, NL, PL, PT, SK, SI, ES, SE, UK, IS, LI, NO, CH, BG, RO, TR, AL, BA, MK, MD, RS, ME, Kosovo :  
Pásmo 5 150 – 5 350 MHz je omezeno pouze na interní provoz.

## Bezpečnostní informace

### Instalace/Nastavení

Televizor instalujte a používejte podle následujících pokynů, zabráníte tak nebezpečí požáru, úrazu elektrickým proudem nebo poškození anebo zranění.

#### Instalace

- Televizor musí být instalován v blízkosti snadno přístupné zásuvky.
- Umístěte televizor na stabilní vodorovný povrch, aby přístroj nemohl spadnout a způsobit poranění osob nebo poškození majetku.
- Televizor nainstalujte tak, aby stolní stojan televizoru zatáhnout, zatlačit na něj nebo ho shodit.
- Televizor nainstalujte tak, aby stolní stojan televizoru nepřechýlval z podstavce televizoru (není součástí dodávky). Pokud by stolní stojan přechýlval z podstavce televizoru, mohl by se televizor překloupit, spadnout a mohlo by tak dojít ke zranění osob nebo k poškození televizoru.

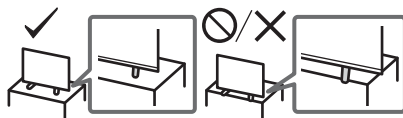

#### Přeprava

- Před přemístěním televizoru odpojte všechny kabely.
- K přenosu velkého televizoru jsou nutné dvě nebo více osob.
- Když přenášíte TV v rukou, držte jej, jak je znázorněno níže. Netlačte na LCD panel a ram okolo obrazovky.

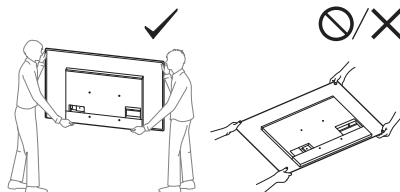

- Při manipulaci s televizorem nebo jeho instalaci nepokládejte přístroj na zem.

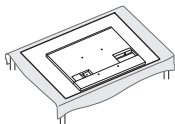

- Při přenášení televizoru dbejte na to, aby do něho nenarazil, nebo nadměrně nevíbroval.
- Jestliže vezete televizor do opravy, nebo ho stěhujete, vždy ho zabalte do originální krabice a obalového materiálu.

## Ochrana před převrácením

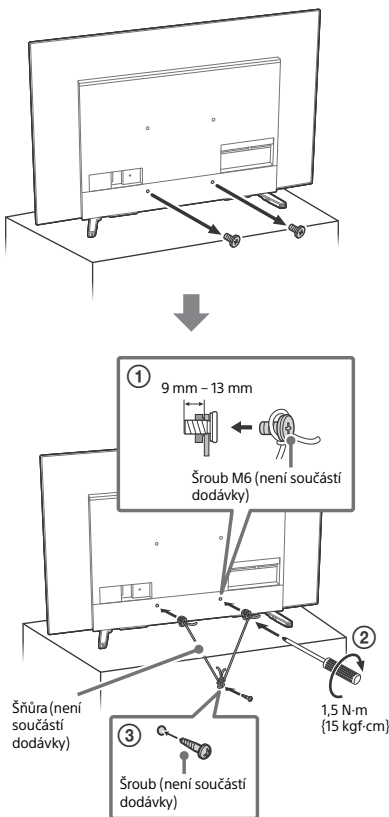

## Ochrana obrazovky TV (OLED TV)

### Opatření na ochranu obrazovky před poškozením

#### Ulpívání obrazu

TV s obrazovkou OLED mají v důsledku vlastností použitých materiálů sklon k ulpívání obrazu (vyhoření obrazu). K ulpívání obrazu může dojít, pokud je obraz opakovaně zobrazován na stejném místě obrazovky nebo pokud je zobrazován po delší dobu. Nejde o poruchu TV. Vyhněte se zobrazování obrazu, který může způsobit ulpívání obrazu.

#### Následující příklady druhů obrazu mohou způsobit ulpívání obrazu:

- Obsah s černými pruhy v horní a dolní nebo levé a pravé části obrazovky. (např. formát letterbox, zobrazení v poměru 4:3, standardní rozlišení)
- Statické obrázky, například fotografie.
- Videohry, které mohou v některých částech obrazovky obsahovat statický obsah.
- Nabídky na obrazovce, televizní programy, loga kanálů atd.
- Statický obsah pocházející z aplikací.
- Informační pruhy na obrazovce, například pruhy v televizních zprávách nebo pruhy s hlavičkami.

#### Snížení rizika ulpívání obrazu:

- Společnost Sony doporučuje vypnout televizor normálně stisknutím tlačítka napájení na dálkovém ovládní nebo na televizoru.
- Zobrazte obraz na celou obrazovku přepnutím na možnost [Širokoúhlý režim]. Tím odstraníte černé pruhy. Vyberte jiný typ režimu [Širokoúhlý režim] než [4:3].
- Vypněte funkci OSD (zobrazení na obrazovce) stisknutím tlačítka [i]/(?) a vypněte nabídky připojeného vybavení. Podrobnosti naleznete v příručce pro připojené vybavení.
- Vyhněte se zobrazování statických obrázků s jasnými barvami (včetně bílé), hodin nebo log ve kterékoli části obrazovky.
- Nastavte nastavení obrazu podle okolních podmínek. K domácímu použití a zobrazování obsahu, který často zobrazuje loga stanic atd., se doporučuje použít standardní obraz.

TV je vybaven následujícími funkcemi umožňujícími zmírnit/zabránit ulpívání obrazu.

#### Obnova panelu

Po dlouhodobém používání televizoru se zobrazí doporučení na provedení obnovy panelu. Po obdržení tohoto upozornění doporučujeme provést obnovu panelu. Obnova panelu zajistí rovnoměrné a homogenní zobrazení panelu. Obnovu panelu je možno spustit také ručně, ale měla by být provedena pouze v případě, pokud se v obrazu objevují zřetelné stopy nebo kontury předchozího obrazu.

#### Pozor:

- Použití funkce obnovy panelu může mít vliv na životnost panelu. Obecně platí, že byste měli funkci obnovy panelu používat pouze jednou ročně. Častější použití může mít vliv na dobu použitelnosti panelu.
- Dokončení obnovy panelu trvá přibližně jednu hodinu.
- V průběhu obnovy panelu se může na obrazovce zobrazovat bílá čára – nejde o poruchu TV.
- Obnova panelu funguje pouze v případě, že se pokojová teplota pohybuje mezi 10 °C a 40 °C.

#### Posun pixelů

Automaticky posouvá obraz na obrazovce, aby se předešlo ulpívání obrazu.

#### Další funkce

Při zobrazení statických obrázků, hodin, jasných barev nebo log se automaticky sníží jas obrazovky.

# Dálkové ovládání a televizor

Tvar, umístění, dostupnost a funkce tlačítek dálkového ovladače se může lišit v závislosti na zemi, oblasti nebo modelu televizoru.

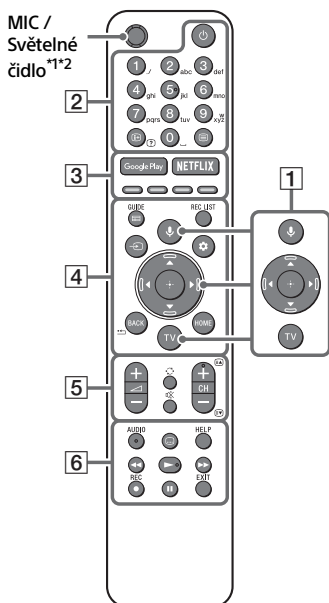

- 1 **Mikrofon**: Použijte Asistent Google<sup>\*3\*4</sup> nebo hlasové vyhledávání<sup>\*4</sup>. Tipy, jak ovládat váš televizor, získáte stisknutím tlačítka (mikrofon) a vyslovením fráze „tipy pro hlasové povely“.<sup>\*3</sup>

**▲/▼/◀/▶/⊕**: Navigace a výběr v nabídce na obrazovce.

**TV**: Zobrazte seznam televizních kanálů nebo přepněte na určený vstup.

- 2 **Pohotovostní režim TV**

**Číselná tlačítka**

**I+/? (Informace/Odhalení textu)**: Zobrazte informace.

**☰ (Text)**: Zobrazte textové informace.

- 3 **Google Play / NETFLIX<sup>\*3</sup> / Barevná tlačítka**

- 4 **GUIDE/☰**: Zobrazte digitálního programového průvodce televizoru nebo kabelového/satelitního přijímače<sup>\*3\*5</sup>.

**REC LIST**: Zobrazte seznam nahrávek Rec na USB HDD/DVR<sup>\*5</sup>.

**↔ (Volba vstupu)**: Zobrazte a zvolte vstupní zdroj atd.

**⚙ (Rychlá nastavení)**: Zobrazit rychlá nastavení.

**BACK/◀**

**HOME**

- 5 **+/- (Hlasitost)**

**⏩ (Skok)**

**⏸ (Ztišit)\*6**

**CH +/-/⏪/⏩**: Vyberte příslušný kanál nebo následující (⏪) / předchozí (⏩) stránku.

- 6 **AUDIO**: Vybere zvuk vícejazyčného zdroje nebo duální zvuk (v závislosti na zdroji programu).

**⋮ (Nastavení titulků)**

**HELP**: Zobrazte nabídku nápovědy.

**◀/▶/▶▶/||**

**● REC**: Nahrávejte právě sledovaný program na USB HDD/DVR<sup>\*5</sup>.

**EXIT**

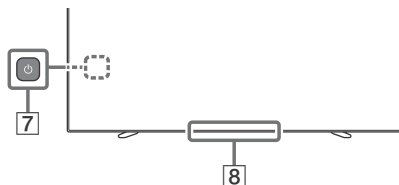

- 7 **Napájení**

- 8 **Čidlo dálkového ovládání / Světelné čidlo / LED**

\*1 Podsvícení dálkového ovládání se rozsvítí, pokud světelné čidlo detekuje slabé okolní osvětlení. Automatické osvětlení podsvícení je možné vypnout.

\*2 Pouze modely RMF-TX611E. Chcete-li zjistit název modulu dálkového ovladače, otevřete kryt dálkového ovladače a prohlédněte si na něm štítek.

\*3 Pouze pro některé oblasti/země/modely televizoru/jazyk.

\*4 Asistent Google nebo hlasové vyhledávání vyžaduje připojení k internetu.

\*5 Je vyžadováno nastavení [Nastavení kabelového/satelitního přijímače].

\*6 Zkratka přístupnosti je k dispozici stisknutím a podržením (Ztišit).

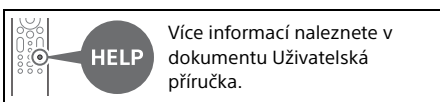

# Montáž televizoru na zeď

## Používání volitelného Nástěnného držáku (SU-WL850 nebo SU-WL450)\* (není součástí dodávky)

### Pro zákazníky:

Společnost Sony za účelem ochrany produktu a z důvodů bezpečnosti důrazně doporučuje, aby instalaci televizoru provedl prodejce Sony nebo autorizovaný dodavatel. Nepokoušejte se o jeho instalaci sami.

### Prodejci a dodavatele Sony:

Během instalace, pravidelné údržby a prohlídek výrobku důsledně dbejte na bezpečnost.

### Nástěnný držák - informace pro instalaci

Tento návod k použití pro TV poskytuje pouze kroky pro přípravy TV pro montáž na zeď před tím, než je na zeď instalována. Pokyny k instalaci Nástěnného držáku na stěnu naleznete v části Informace o instalaci (Nástěnný držák) na stránce produktu modelu televizoru. <https://www.sony.eu/support>

### Příprava instalace nástěnného držáku

- Připevňte televizor k Nástěnnému držáku před tím, než zapojíte kabely.
- Řiďte se pokyny dodanými s Nástěnným držákem pro váš model. Instalace tohoto produktu vyžaduje dostatečné zkušenosti, zejména pak pro posouzení, zda zeď unese hmotnost televizoru.
- Připevnění tohoto produktu na zeď byste měli svěřit prodejcům Sony nebo autorizovaným dodavatelům a během instalace věnovat patřičnou pozornost bezpečnosti. Společnost Sony nenesе žádnou odpovědnost za poškození nebo zranění způsobené nesprávnou manipulací nebo instalací.
- Šrouby pro nástěnný držák nejsou součástí balení (pouze modely SU-WL450).
- Montáž TV na stěnu smí provádět pouze kvalifikovaný servisní personál.
- Z bezpečnostních důvodů důrazně doporučujeme používání příslušenství Sony včetně:
  - Nástěnný držák SU-WL850
  - Nástěnný držák SU-WL450

- K připevnění nástěnného držáku k televizoru použijte šrouby dodané s televizorem (pouze modely SU-WL850). Když k TV připevňujete Nástěnný držák, použijte šrouby dodané s Nástěnným držákem (kromě SU-WL850). Dodané šrouby jsou navrženy k použití, jak je vyznačeno na obrázku, měřeno od montážního povrchu Nástěnného držáku. Průměr a délka šroubů se liší podle modelu Nástěnného držáku. Použití jiných šroubů může mít za následek vnitřní poškození televizoru nebo způsobit jeho pád apod.

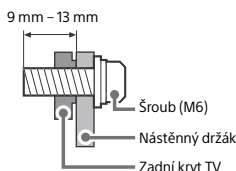

- Ujistěte se, že nepoužité šrouby a stolní stojan budou uchovány na bezpečném místě do doby, kdy budete chtít stolní stojan připevnit. Šrouby uchovávejte mimo dosah malých dětí.

\* Pouze pro některé oblasti/země/modely televizoru.

## Instalace TV na zeď z obalu

### 1 Odstraňte střední měkkou podložku.

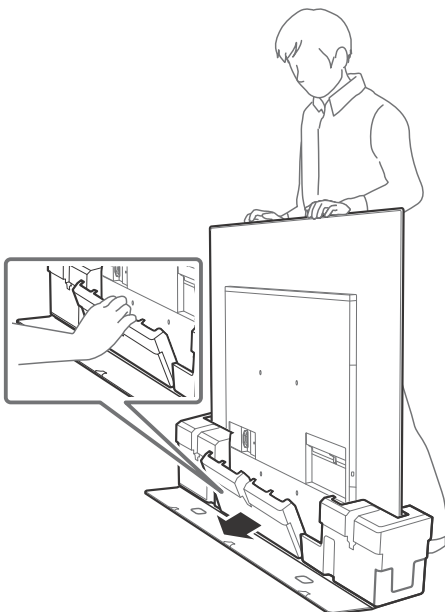

CZ

## 2 Odšroubujte šrouby na zadní straně TV.

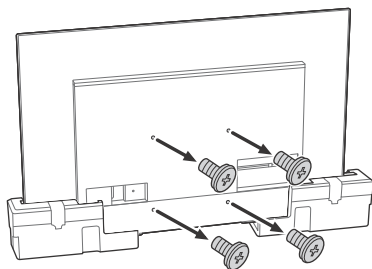

### Poznámka

- Nezapomeňte uschovat odstraněné šrouby a při připevňování nástěnného držáku k televizoru je znovu použít (pouze modely SU-WL850). Šrouby uchovávejte mimo dosah malých dětí.

## Instalace TV na zeď ze stojanu Table-Top Stand

### Odšroubujte šrouby na zadní straně TV.

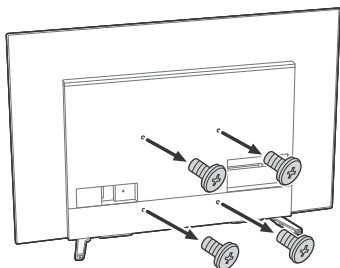

### Poznámka

- Nezapomeňte uschovat odstraněné šrouby a při připevňování nástěnného držáku k televizoru je znovu použít (pouze modely SU-WL850). Šrouby uchovávejte mimo dosah malých dětí.

## Odmontování stolního stojanu od televizoru

- 1 Odstraňte současně jednu stranu stolního stojanu. Pevně držte stolní stojan bezpečně oběma rukama, zatímco ostatní lidé zvedají televizor.

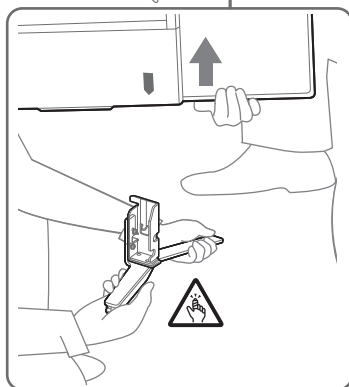
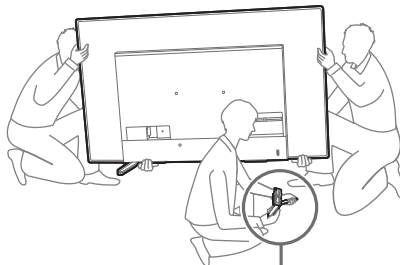

- 2 Opakujte předchozí krok a odstraňte druhou stranu stolního stojanu.

### Poznámka

- Demontáž stolního stojanu od televizoru vyžaduje tři nebo více lidí.
- Dávejte pozor, abyste při demontáži stolního stojanu od televizoru nepůsobili nadměrnou silou, protože by televizor mohl spadnout a mohlo by tak dojít ke zranění osob nebo k poškození televizoru.
- Při manipulaci se stolním stojanem dávejte pozor, abyste zabránili poškození televizoru.
- Při zvedání televizoru buďte opatrní, protože po odmontování stolního stojanu by mohlo dojít k jeho převrácení a ke zranění osob.
- Při demontáži stolního stojanu z televizoru buďte opatrní, aby nedošlo k jeho pádu a poškození povrchu, na němž televizor stojí.

## Řešení problémů

Při obecném řešení problémů, jako jsou černá obrazovka, nehrající zvuk, nehybný obraz, nereagující televizor nebo ztráta sítě, postupujte následovně.

- 1 Vypněte televizor stisknutím tlačítka napájení na dálkovém ovládacím přístroji přibližně na 5 sekund a znovu zapněte. Televizor se restartuje. Pokud se funkce televizoru neobnoví, zkuste jej odpojit od zdroje napájení. Poté stiskněte a uvolněte tlačítko napájení na televizoru. Počkejte dvě minuty a TV opět připojte ke zdroji napájení.
- 2 Více informací naleznete v nabídce nápovědy po stisknutí tlačítka **HELP** na dálkovém ovládacím přístroji.
- 3 Připojte televizor k internetu a aktualizujte software. Společnost Sony doporučuje udržovat software televizoru aktualizovaný. Softwarové aktualizace poskytují nové funkce a vylepšení výkonu.
- 4 Navštivte internetové stránky podpory Sony (informace naleznete na konci tohoto návodu).

**Když televizor odpojíte, je možné, že televizor nebude možné nějakou dobu zapnout, i když stisknete tlačítko napájení na dálkovém ovladači nebo na televizoru.**

Inicializace systému nějakou dobu trvá. Počkejte přibližně jednu minutu, potom to zkuste znovu.

**Dálkové ovládání nefunguje.**

- Vyměňte baterie.

**Zapomněli jste heslo rodičovského zámku.**

- Zadejte 9999 pro kód PIN a zadejte nový PIN.

**Jas obrazovky se v průběhu sledování TV snižuje.**

- Pokud je část obrazu nebo celý obraz nehybný, jas obrazovky bude postupně snižován, aby se předešlo ulpívání obrazu. Nejde o poruchu TV.

**Obáváte se ulpívání obrazu.**

Pokud se opakovaně nebo po delší dobu zobrazuje stejný obraz, může dojít k ulpívání obrazu. Aby se omezilo ulpívání obrazu, doporučujeme TV normálně vypnout vypínačem na dálkovém ovladači nebo na TV.

### Poznámka

- Ruční obnovení panelu proveďte, pouze když je ulpívání obrazu výrazné. Obecně platí, že byste tuto funkci měli používat pouze jednou ročně. Vyhněte se používání této funkce častěji, než jednou ročně, protože to může ovlivnit použitelnou životnost panelu.
- Obraz, který zahrnuje hodiny, loga a jasné barvy (včetně bílé), může snadno způsobovat ulpívání obrazu. Vyhněte se delšímu zobrazování těchto druhů obrazu, jinak může dojít k ulpívání obrazu.

**Na obrazovce se zobrazí bílá čára.**

- Obnova panelu se spustí automaticky, pokud byl TV používán po dlouhou dobu, aby se předešlo ulpívání obrazu. Obnova panelu je spuštěna po vypnutí TV a dokončení obnovy trvá přibližně jednu hodinu. V průběhu obnovy panelu se může na obrazovce zobrazovat bílá čára. Nejde o poruchu TV.

**Zobrazuje se zpráva [Obnova panelu nebyla dokončena...].**

Pokud během provádění obnovy panelu; i) bude televizor zapnut, ii) napájecí kabel bude odpojen ze zásuvky nebo iii) teplota místnosti bude mimo rozsah od 10 °C do 40 °C, obnova panelu nebude řádně dokončena. Během obnovy panelu se vyhněte výše uvedeným třem podmínkám.

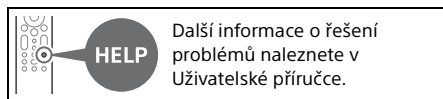

# Specifikace

## Systém

Systém panelu: Panel OLED (organická dioda vyzařující světlo)

TV systém: V závislosti na oblasti, zemi nebo modelu televizoru

Analogové: B/G, D/K, I

Digitální: DVB-T/DVB-C/DVB-T2\*1

Satelit\*1: DVB-S/DVB-S2

Systém barev: PAL/SECAM/NTSC3.58 (Pouze video)/NTSC4.43 (Pouze video)

Výběr kanálů: V závislosti na oblasti, zemi nebo modelu televizoru

Analogové: UHF/VHF/kabel

Digitální: UHF/VHF/kabel

Satelit\*1: mezifrekvenční kmitočet 950-2 150 MHz

Zvukový výstup: 10 W + 10 W + 5 W + 5 W

Bezdrátová technologie

Protokol IEEE 802.11a/b/g/n/ac

Verze Bluetooth® 4.2

Kmitočtové pásmo (pásma)

Frekvenční rozsah	Výstupní výkon
Bezdrátová síť LAN (TV)	
2 400-2 483,5 MHz	< 20,0 dBm
5 150-5 250 MHz	< 23,0 dBm
5 250-5 350 MHz	< 20,0 dBm
5 470-5 725 MHz	< 20,0 dBm
5 725-5 850 MHz	< 13,9 dBm
Bluetooth® (TV)	
2 400-2 483,5 MHz	< 10,0 dBm
Bluetooth® (Dálkové ovládání)	
2 400-2 483,5 MHz	< 10,0 dBm

## Vstupní/Výstupní konektory

Anténa/kabel

75 ohmová externí zásuvka pro VHF/UHF

Satelitní anténa\*1

Konektor typ F (zásuvka), 75 ohmová.

DiSEqC 1.0, LNB 13 V/18 V a tón 22 kHz, rozvod signálu jediným kabelem EN50494.

AV IN

Video/audio vstup (mini jack konektor)

HDMI IN 1/2/3/4 (podpora rozlišení 4K, Kompatibilní s HDCP 2.3)

Video:

4096 × 2160p (50, 60 Hz)\*2\*3, 4096 × 2160p (24 Hz)\*2, 3840 × 2160p (50, 60 Hz)\*3, 3840 × 2160p (24, 25, 30 Hz), 1080p (30, 50, 60, 100, 120 Hz), 1080/24p, 1080i (50, 60 Hz), 720p (30, 50, 60 Hz), 720/24p, 576p, 480p, PC formáty\*4

Audio:

V režimu eARC (Enhanced Audio Return Channel)

Podrobnosti naleznete v Uživatelské příručce.

Kromě režimu eARC

5,1 kanálové lineární PCM: 32/44,1/48/88,2/96/176,4/192 kHz 16/20/24 bitů, Dolby Audio, Dolby Atmos, DTS

eARC/ARC (Enhanced Audio Return Channel/Audio Return Channel) (pouze HDMI IN 3)\*5

V režimu eARC

Podrobnosti naleznete v Uživatelské příručce.

V režimu ARC

Dvoukanálový lineární PCM: 48 kHz 16 bitů, Dolby Audio, Dolby Atmos, DTS

DIGITAL AUDIO OUT (OPTICAL)

Digitální optický konektor jack (dvoukanálový lineární PCM: 48 kHz 16 bitů, Dolby Audio, DTS)

(stereo mini konektor)

Sluchátka

1, 2, 3 (HDD REC)\*6

Port zařízení USB (3 USB HDD zařízení pro funkci nahrávání)

USB porty 1 a 2 podporují vysokorychlostní USB (USB 2.0)

USB port 3 podporuje super rychlé USB (USB 3.1 Gen 1)



Slot CAM (modul podmíněného přístupu)



LAN

Konektor 10BASE-T/100BASE-TX (V závislosti na provozním prostředí sítě se rychlost připojení může lišit. Rychlost a kvalita komunikace nejsou zaručeny.)

## Napájení, specifikace produktu a další

Požadavky na napájení

220 V – 240 V AC, 50 Hz

Třída energetické účinnosti

KD-65A8 / KD-65A89 / KD-65A87 / KD-65A85:

A

KD-55A8 / KD-55A89 / KD-55A87 / KD-55A85:

B



Velikost obrazovky (úhlopříčka) (přibl.)

KD-65A8 / KD-65A89 / KD-65A87 / KD-65A85:  
163,9 cm / 65 palců  
KD-55A8 / KD-55A89 / KD-55A87 / KD-55A85:  
138,8 cm / 55 palců

Spotřeba elektrické energie

V režimu [Standardní]

KD-65A8 / KD-65A89 / KD-65A87 /  
KD-65A85: 161 W  
KD-55A8 / KD-55A89 / KD-55A87 /  
KD-55A85: 131 W

V režimu [Živý]

KD-65A8 / KD-65A89 / KD-65A87 /  
KD-65A85: 479 W  
KD-55A8 / KD-55A89 / KD-55A87 /  
KD-55A85: 363 W

Roční spotřeba energie\*7

KD-65A8 / KD-65A89 / KD-65A87 / KD-65A85:  
223 kWh za rok  
KD-55A8 / KD-55A89 / KD-55A87 / KD-55A85:  
182 kWh za rok

Spotřeba elektrické energie v pohotovostním režimu\*8\*9

KD-65A8 / KD-65A89 / KD-65A87 / KD-65A85:  
0,50 W (28 W v režimu aktualizace softwaru/  
EPG)  
KD-55A8 / KD-55A89 / KD-55A87 / KD-55A85:  
0,50 W (33 W v režimu aktualizace softwaru/  
EPG)

Rozlišení displeje

3 840 bodů (vodorovně) × 2 160 řádků (svisle)

Vlastnosti výstupu

USB 1/2

5 V ⇄, MAX. 500 mA

USB 3

5 V ⇄, MAX. 900 mA

## Rozměry (přibl.) (š × v × h) (cm)

se stolním stojanem

Standardní poloha:

KD-65A8: 144,8 × 85,7 × 32,6  
KD-65A89 / KD-65A87 / KD-65A85: 144,8 ×  
86,3 × 29,5  
KD-55A8: 122,7 × 73,3 × 32,6  
KD-55A89 / KD-55A87 / KD-55A85: 122,7 × 73,9  
× 29,5  
Poloha reproduktoru Soundbar:  
KD-65A8: 144,8 × 90,8 × 32,3  
KD-55A8: 122,7 × 78,4 × 32,3

bez stolního stojanu

KD-65A8 / KD-65A89 / KD-65A87 / KD-65A85:  
144,8 × 83,6 × 5,2  
KD-55A8 / KD-55A89 / KD-55A87 / KD-55A85:  
122,7 × 71,2 × 5,2

## Hmotnost (přibl.) (kg)

se stolním stojanem (bez stolního stojanu)

KD-65A8: 23,6 (21,8)  
KD-65A89 / KD-65A87 / KD-65A85: 23,2 (21,8)  
KD-55A8: 18,6 (16,8)  
KD-55A89 / KD-55A87 / KD-55A85: 18,2 (16,8)

## Ostatní

Volitelné příslušenství

Nástěnný držák: SU-WL850 / SU-WL450

Provozní teplota: 0 °C – 40 °C

Provozní vlhkost: Relativní vlhkost 10 % – 80 %  
(nekondenzující)

- \*1 Všechny televizory nemají technologii DVB-T2 nebo DVB-S/S2 nebo terminál pro satelitní anténu.
- \*2 Když je vstup 4096 × 2160p a [Širokoúhly režim] je nastaveno na [Vychozí], rozlišení bude zobrazeno jako 3840 × 2160p. Pro zobrazení 4096 × 2160p, nastavte [Širokoúhly režim] na [Plný 1] nebo [Plný 2].
- \*3 Pro podporu 18 Gbps, nastavte [Formát signálu HDMI] na [Vylepšený formát].
- \*4 Podrobnosti naleznete online v Uživatelské příručce.
- \*5 Připojte svůj audio systém do portu HDMI IN 3 pro reprodukci zvuku TV vaším audio systémem.
- \*6 Pouze pro některé oblasti/země/modely televizoru.
- \*7 Spotřeba energie v kWh za rok spočítaná na základě spotřeby televizoru zapnutého 4 hodiny denně po 365 dní. Skutečná spotřeba energie závisí na způsobu používání televizoru.
- \*8 Specifikovaná spotřeba elektrické energie v pohotovostním režimu je dosažena po dokončení nezbytných vnitřních procesů televizoru.
- \*9 Spotřeba elektrické energie v pohotovostním režimu se zvýší, pokud je televizor připojen k síti.

## Poznámka

- Dostupnost volitelného příslušenství závisí na zemi/oblasti/modelu televizoru/zásobách na skladě.
- Vzhled a specifikace se mohou změnit bez předchozího upozornění.
- Pro používání Asistent Google může být vyžadováno předplatné služeb a aplikací a mohou platit další smluvní podmínky a/nebo poplatky.

## Poznámky k funkcím digitální televize

- Digitální televize (DVB pozemní, satelitní a kabelová), interaktivní služby a síťové funkce nemusí být dostupné ve všech zemích nebo oblastech. Některé funkce nemusí být některými poskytovateli a v některých síťových prostředích aktivovány nebo nemusí pracovat správně. Někteří poskytovatelé televizních služeb mohou za své služby účtovat poplatky.
- Tento televizor podporuje digitální vysílání s využitím kodeků MPEG-2, H.264/MPEG-4 AVC a H.265/HEVC, nicméně nelze zaručit kompatibilitu se signály všech operátorů/ služeb, které se mohou v průběhu času měnit.

## Informace o obchodních značkách

- Pojmy HDMI a HDMI High-Definition Multimedia Interface a rovněž logo HDMI jsou ochranné známky nebo zapsané ochranné známky společnosti HDMI Licensing Administrator, Inc. ve Spojených státech a dalších zemích.
- Dolby, Dolby Vision, Dolby Atmos, Dolby Audio a symbol dvojitého D jsou ochranné známky společnosti Dolby Laboratories. Vyrobeno na základě licence poskytnuté společností Dolby Laboratories. Důvěrné nepublikované materiály. Copyright © 2012-2018 Dolby Laboratories. Všechna práva vyhrazena.
- Gracenote, logo a ligatura Gracenote a logo „Powered by Gracenote“ jsou buď registrované obchodní známky, nebo obchodní známky společnosti Gracenote, Inc. ve Spojených státech a/nebo jiných zemích.
- Google, Google Play, Chromecast, YouTube, Android TV a další související značky a loga jsou ochranné známky společnosti Google LLC.
- Informace o patentech DTS naleznete na <http://patents.dts.com>. Vyrobeno na základě licence od společnosti DTS, Inc. DTS, symbol, DTS společně se symbolem a Digital Surround jsou registrované obchodní známky nebo obchodní značky společnosti DTS, Inc. ve Spojených státech a/nebo v dalších zemích. © DTS, Inc. Všechna práva vyhrazena.
- Netflix je registrovaná ochranná známka společnosti Netflix, Inc.
- DiSEqC™ je ochranná známka společnosti EUTELSAT. Tento televizor podporuje DiSEqC 1.0. Tento televizor není určen k ovládní antén s motorovým pohonem.
- TUXERA je registrovaná ochranná známka společnosti Tuxera Inc. v USA a v dalších zemích.
- Všechny ostatní ochranné známky jsou majetkem příslušných vlastníků.



# O príručkách

Tento televízor sa dodáva s nasledujúcimi príručkami. Uchovajte príručky pre budúce použitie.

## Sprievodca nastavením

- Inštalácia a nastavenie televízora.

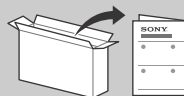

## Referenčná príručka (táto príručka) / Bezpečnostná dokumentácia

- Informácie o bezpečnosti, diaľkový ovládač, riešenie problémov, inštalácia na stenu, špecifikácia atď.



## Príručka (Príručka na obrazovke)

- Nastavenia, funkcie Android TV, pripojenie k internetu, riešenie problémov atď.
- Ak ju chcete otvoriť, stlačte tlačidlo pomocníka **HELP** na diaľkovom ovládači a zvolte Príručka.



- Príručku si môžete pozrieť pomocou smartphonu.



[https://rd1.sony.net/help/tv/haep1/h\\_aep/](https://rd1.sony.net/help/tv/haep1/h_aep/)

## DÔLEŽITÉ - Pred použitím výrobku Sony si prečítajte licenčnú zmluvu týkajúcu sa softvéru koncového používateľa.

Používanie vášho výrobku znamená, že súhlasíte s licenčnou zmluvou týkajúcou sa softvéru koncového používateľa. Licenčná zmluva týkajúca sa softvéru koncového používateľa spoločnosti Sony je k dispozícii online na webovej stránke spoločnosti Sony (<http://www.sony.net/tv-software-licenses/>) alebo na obrazovke vášho výrobku. Prejdite na [Nastavenia] → [Predvolby zariadenia] → [Informácie] → [Právne informácie] → [Upozornenia a licencie].

## Poznámka

- Pred uvedením tohto televízneho prijímača do činnosti si prečítajte „Informácie o bezpečnosti“.
- Prečítajte si dodanú bezpečnostnú dokumentáciu ohľadom dodatočných bezpečnostných informácií.
- Obrázky a ilustrácie použité v Sprievodcovi nastavením a v tomto návode slúžia len na referenčné účely a môžu sa líšiť od samotného produktu.

## Umiestnenie identifikačného štítku

Štítky s číslom modelu, dátumom výroby (rok/mesiac) a s údajmi o napájacom zdroji sa nachádzajú na zadnej časti TV prijímača alebo na balení.

## DÔLEŽITÉ UPOZORNENIE

### Poznámka pre rádiové zariadenie

Sony Corporation týmto vyhlasuje, že rádiové zariadenia typu KD-65A8, KD-65A89, KD-65A87, KD-65A85, KD-55A8, KD-55A89, KD-55A87, KD-55A85 sú v súlade so smernicou 2014/53/EÚ. Úplné EÚ vyhlásenie o zhode je k dispozícii na tejto internetovej adrese: <http://www.compliance.sony.eu/>

Poznámka pre spotrebiteľov: nasledujúce informácie sa vzťahujú iba na zariadenie predávané v krajinách, v ktorých platia smernice EÚ.

Pre toto rádiové zariadenie platia nasledujúce obmedzenia týkajúce sa uvedenia do prevádzky alebo požiadaviek na autorizáciu používania v krajinách AT, BE, HR, CY, CZ, DK, EE, FI, FR, DE, EL, HU, IE, IT, LV, LT, LU, MT, NL, PL, PT, SK, SI, ES, SE, UK, IS, LI, NO, CH, BG, RO, TR, AL, BA, MK, MD, RS, ME, Kosovo :  
Pásmo 5 150 - 5 350 MHz je obmedzené len na použitie v interiéri.

## Informácie o bezpečnosti

### Inštalácia/Nastavenie

Televízny prijímač nainštalujte a používajte v súlade s dolu uvedenými pokynmi, aby ste predišli vzniku rizika požiaru, zásahu elektrickým prúdom, poškodeniam alebo úrazom.

### Inštalácia

- Televízny prijímač treba nainštalovať v blízkosti ľahko dostupnej sieťovej zásuvky.
- Umiestnite televízny prijímač na stabilný rovný povrch, aby nedošlo k jeho prevrhnutiu a následnému zraneniu alebo poškodeniu majetku.
- Televízny prijímač nainštalujte na miesto, odkiaľ ho nemožno stiahnuť, posunúť ani prevrhnúť.
- Televízny prijímač nainštalujte tak, aby stolový stojan televízneho prijímača neprečnieval mimo TV stojana (nedodáva sa). Ak stolový stojan prečnieva mimo TV stojana, televízny prijímač sa môže prevrhnúť, spadnúť a spôsobí zranenie osôb alebo sa môže televízny prijímač poškodiť.

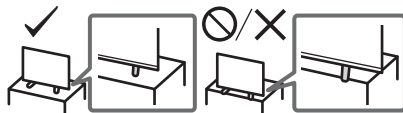

### Preprava

- Pred premiestňovaním televízneho prijímača odpojte všetky káble.
- Na prenášanie veľkého televízneho prijímača sú potrebné dve alebo viaceré osoby.
- Pri prenášaní držte televízny prijímač tak, ako je to znázornené nižšie. Netlačte na panel ani na rám okolo obrazovky.

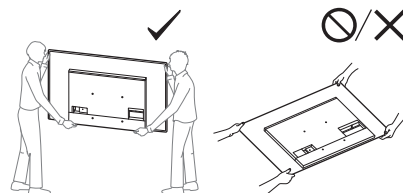

- Pri manipulácii s televíznym prijímačom ani pri jeho montáži televízny prijímač nekladte.

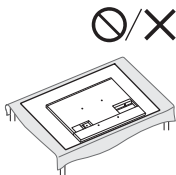

- Pri prenášaní a preprave chráňte televízny prijímač pred nárazmi alebo nadmernými vibráciami.
- Pri preprave do opravy alebo pri stahovaní zabaťte televízny prijímač do pôvodného kartónu a baliaceho materiálu.

### Predchádzanie prevrnutiu

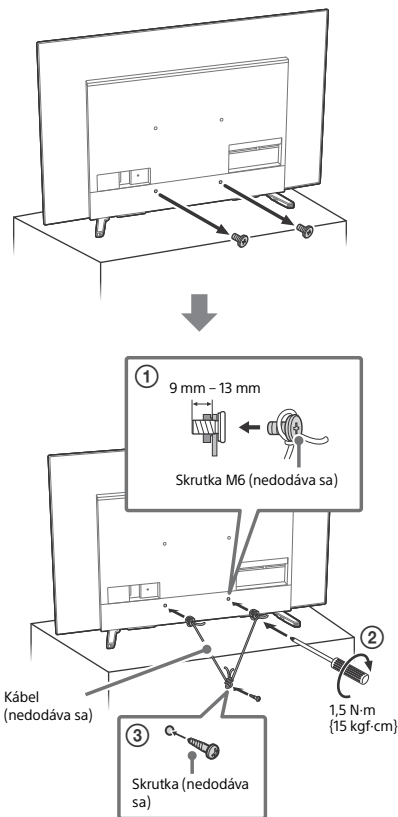

## Ochrana obrazovky televízneho prijímača (televízny prijímač OLED)

### Preventívne opatrenia na ochranu obrazovky pred poškodením

#### Uchovanie obrazu

Televízne prijímače OLED sú náchylné na uchovanie obrazu (vypálenie) kvôli vlastnostiam použitých materiálov. Uchovanie obrazu môže nastať, ak sa obrázky opakovane alebo dlhodobo zobrazujú na rovnakom mieste na obrazovke. Nejde o poruchu televízneho prijímača. Zabraňte zobrazovaniu obrazov, ktoré môžu spôsobiť uchovanie obrazu.

#### Nižšie sú uvedené príklady obrazov, ktoré môžu spôsobiť uchovanie obrazu:

- Obsah s čiernymi pruhmi v hornej a spodnej časti a/alebo na ľavej a pravej strane obrazovky. (napríklad orámované zobrazenie, obrazovka 4:3, štandardné rozlíšenie)
- Statické obrázky, napríklad fotografie.
- Videohry, ktoré môžu v určitých častiach obrazovky obsahovať statický obsah.
- Ponuky na obrazovke, programoví sprievodcovia, logá kanálov atď.
- Statický obsah z aplikácií.
- Panely na obrazovke, napríklad paneli používané v spravodajstve a hlavných správach.

#### Opatrenia na zníženie rizika uchovania obrazu:

- Spoločnosť Sony odporúča, aby ste televízny prijímač vypili bežným spôsobom, teda stlačením vypínača na diaľkovom ovládači alebo na televíznom prijímači.
- Vyplňte obrazovku zmenou režimu [Široký režim], aby sa eliminovali čierne pruhy. Pre položku [Široký režim] vyberte inú možnosť ako [Normálny].
- Vypnite ponuku OSD (On Screen Display) stlačením tlačidla **[+]**/**[?]** vypnutím ponúk z pripojeného zariadenia. Podrobnosti nájdete v návode k pripojenému zariadeniu.
- Zabraňte zobrazovaniu statických záberov s jasnými farbami (vrátane bielej), hodín alebo log v akejkoľvek časti obrazovky.
- Nastavte nastavenia obrazu na základe okolitých podmienok. Nastavenie Štandardný obraz sa odporúča na domáce používanie a na sledovanie obsahu, v ktorom sa často zobrazujú logá staníc, a pod.

Televízny prijímač disponuje nasledujúcimi funkciami, ktoré pomáhajú redukovať/zabraňovať uchovaniu obrazu.

#### Obnovenie panelu

Po dlhom používaní televízneho prijímača sa zobrazí upozornenie na potrebu vykonať obnovu panela. Keď dostanete toto oznámenie, odporúča sa vykonať obnovenie panela. Obnovenie panela upraví uniformitu panela. Obnovenie panela je možné vykonať aj manuálne a malo by sa používať iba v prípade, že je uchovanie obrazu veľmi zreteľné.

#### Upozornenie:

- Funkcia Obnovenie panelu môže ovplyvniť panel. Referenčne vykonávajte funkciu Obnovenie panelu len raz ročne. Nevykonaвайте ju častejšie, pretože by to mohlo ovplyvniť životnosť panela.
- Vykonanie funkcie Obnovenie panelu trvá približne jednu hodinu.
- Počas vykonávania funkcie Obnovenie panelu sa môže na obrazovke zobraziť biela čiara. Nejde o poruchu televízneho prijímača.
- Funkcia Obnovenie panelu bude fungovať len pri izbovej teplote v rozsahu od 10 °C do 40 °C.

#### Posunutie pixelu

Automaticky posunie obraz na obrazovke, aby nedošlo k uchovaniu obrazu.

#### Ostatné funkcie

Jas obrazovky sa automaticky zníži pri zobrazení statických záberov, hodín, jasných farieb alebo log a podobne.

# Dialkový ovládač a televízny prijímač

Tvar diaľkového ovládača, umiestnenie, dostupnosť a funkcia tlačidiel na diaľkovom ovládači sa môžu líšiť v závislosti od oblasti/krajiny/modelu televízneho prijímača.

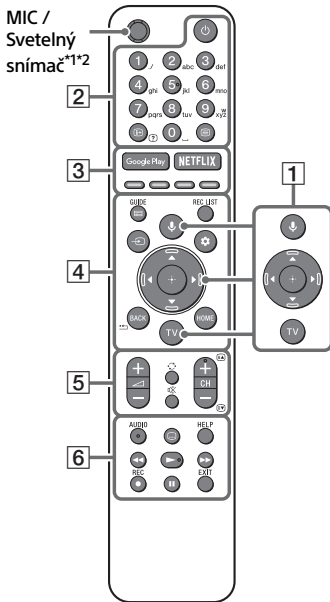

**1** **🗣️ (Mikrofón):** Použite Asistent Google\*<sup>3</sup>\*<sup>4</sup> alebo Hlasové hľadanie\*<sup>4</sup>. Ak chcete získať tipy na spôsob ovládania svojho televízora, stlačte tlačidlo **🗣️** (Mikrofón) a vyslovte frázu „hlasové tipy“.\*<sup>3</sup>

**▲/▼/◀/▶/⊕:** Navigácia a výber ponuky na obrazovke.

**TV:** Zobrazte zoznam TV kanálov alebo prepnite na vstup.

**2** **🔌 (Pohotovostný režim TV prijímača)**

**Tlačidlá s číslami**

**ℹ️/? (Zobrazenie informácií/textu):** Zobrazenie informácií.

**☰ (Text):** Zobrazenie textových informácií.

**3** **Google Play / NETFLIX\*<sup>3</sup> / Farebné tlačidlá**

**4** **GUIDE/☰:** Zobrazte digitálneho sprievodcu programom pre televízor alebo set-top box\*<sup>3</sup>\*<sup>5</sup>.

**REC LIST:** Zobrazenie zoznamu nahrávania na USB HDD/DVR\*<sup>5</sup>.

**➡️ (Výber vstupu):** Zobrazenie a voľba zdroja vstupu a pod.

**⚙️ (Rýchle nastavenia):** Zobrazenie rýchlych nastavení.

**BACK/◀️**

**HOME**

**5** **↕️ +/- (Hlasnosť)**

**🔄 (Prechod)**

**🔇 (Stlmenie)\*<sup>6</sup>**

**CH +/-/⏪/⏩:** Zvoľte kanál alebo nasledujúcu (⏪) / predchádzajúcu (⏩) stránku.

**6** **AUDIO:** Výber zvuku viacjazyčného zdroja alebo duálneho zvuku (závisí od zdroja programu).

**⋮ (Nastavenie titulkov)**

**HELP:** Zobrazenie ponuky pomocníka.

**⏪/⏩/⏸/⏹**

**● REC:** Zaznamenanie práve sledovaného programu na USB HDD/DVR\*<sup>5</sup>.

**EXIT**

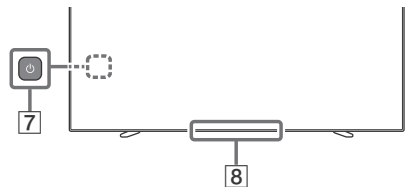

**7** **🔌 (Napájanie)**

**8** **Snímač diaľkového ovládania / Svetelný snímač / LED**

\*1 Podsvietenie diaľkového ovládača sa zapne, keď svetelný snímač zistí, že okolité svetlo je slabé. Automatické zapnutie podsvietenia je možné vypnúť.

\*2 Len model RMF-TX611E. Ak chcete zistiť názov modelu diaľkového ovládača, otvorte kryt diaľkového ovládača a pozrite si štítko diaľkového ovládača.

\*3 Len v obmedzených oblastiach/krajinách/modeloch TV prijímačov/jazykoch.

\*4 Asistent Google alebo Hlasové hľadanie vyžadujú pripojenie k internetu.

\*5 Vyžaduje sa nastavenie [Nastavenie set-top boxu].

\*6 Skratka prístupnosti je dostupná stlačením a podržaním **🔇** (Stlmenie).



Viac informácií nájdete v dokumente Príručka.

## Montáž TV prijímača na stenu

### Použitie voliteľnej Montážnej konzoly na stenu (SU-WL850 alebo SU-WL450)\* (nedodáva sa)

#### Pre zákazníkov:

Z dôvodov ochrany produktu a bezpečnosti spoločnosť Sony odporúča, aby montáž TV prijímača vykonali predajcovia spoločnosti Sony alebo licencovaní dodávatelia. Nepokúšajte sa ho montovať sami.

#### Pre predajcov a dodávateľov Sony:

Počas montáže, pravidelnej údržby a kontroly tohto produktu venujte plnú pozornosť bezpečnosti.

#### Informácie o inštalácii montážna konzola na stenu

V tomto návode na používanie televízneho prijímača sú uvedené len kroky na prípravu televízneho prijímača na inštaláciu na stenu pred samotnou inštaláciou na stenu. Pokyny na inštaláciu Montážnej konzoly na stenu nájdete na stránke produktu modelu televízneho prijímača v časti Informácie o inštalácii (Montážna konzola na stenu).  
<https://www.sony.eu/support>

#### Príprava pre montáž pomocou konzoly na stenu

- Pred pripojením káblov pripravte televízor na montáž Montážnej konzoly na stenu.
- Postupujte podľa návodu, ktorý je dodaný spolu s Montážnou konzolou na stenu pre váš model. Montáž tohto televízneho prijímača vyžaduje adekvátne odborné znalosti. Obzvlášť je potrebné určiť, či je stena dostatočne pevná na to, aby udržala hmotnosť televízneho prijímača.
- Pripevnenie tohto produktu na stenu zverte predajcom alebo licencovaným dodávateľom spoločnosti Sony a počas montáže venujte náležitú pozornosť bezpečnosti. Spoločnosť Sony nezodpovedá za žiadne škody ani zranenia spôsobené nevhodnou manipuláciou alebo nesprávnou montážou.

- Skrutky k montážna konzola na stenu sa nedodávajú (len model SU-WL450).
- Inštaláciu upevnenia na stenu môže uskutočňovať iba kvalifikovaný pracovník servísu.
- Z bezpečnostných dôvodov rozhodne odporúčame používať príslušenstvo značky Sony, ako napr.:
  - Montážna konzola na stenu SU-WL850
  - Montážna konzola na stenu SU-WL450
- Na pripevnenie Montážnej konzoly na stenu k TV prijímaču použite skrutky dodané s TV prijímačom (len model SU-WL850). Na pripevnenie Montážnej konzoly na stenu k TV prijímaču použite skrutky dodané s Montážnou konzolou na stenu (okrem modelov SU-WL850). Dodané skrutky, znázornené na ilustrácii, sú merané od pripevňovacieho povrchu Montážnej konzoly na stenu. Priemer a dĺžka skrutky závisia od modelu Montážnej konzoly na stenu. Použitie iných ako dodávaných skrutiek môže mať za následok vnútorné poškodenie televízneho prijímača, alebo spôsobiť jeho pád atď.

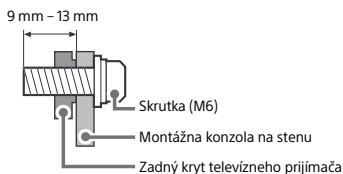

- Nepoužívané skrutky a stolový stojan uchovávať na bezpečnom mieste, kým nie ste pripravení na pripevnenie stolového stojana. Skrutky uchovávať mimo dosahu detí.
- \* Len v obmedzených oblastiach/krajinách/modeloch TV prijímačov.

SK

## Montáž televízneho prijímača na stenu z kartónu

- 1 Odstráňte stredný diel ochranej výplne.

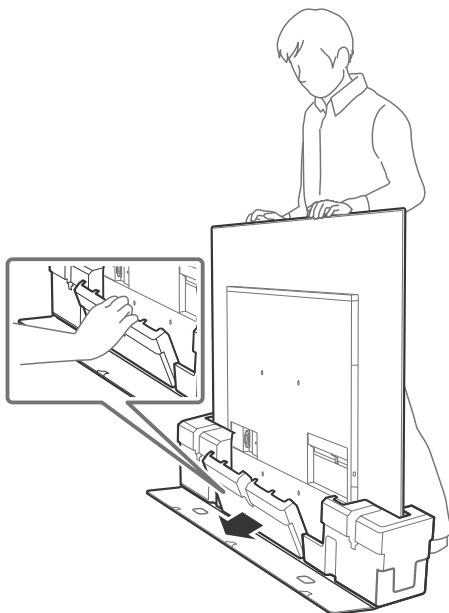

## Montáž televízneho prijímača na stenu zo stolového stojana

- 1 Odmontujte skrutky zo zadnej časti televízneho prijímača.

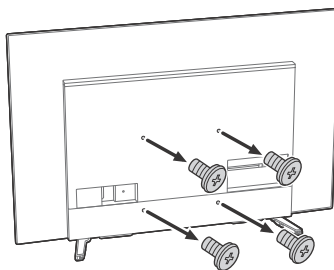

### Poznámka

- Vyskrutkované skrutky odložte a použite ich znova, keď budete pripevňovať montážnu konzolu na stenu k televízному prijímaču (len model SU-WL850). Skrutky uchovávajte mimo dosahu detí.

- 2 Odmontujte skrutky zo zadnej časti televízneho prijímača.

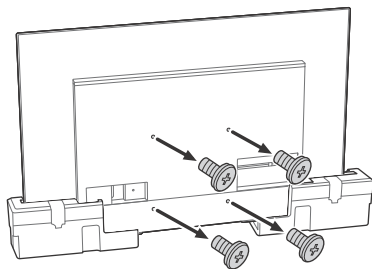

### Poznámka

- Vyskrutkované skrutky odložte a použite ich znova, keď budete pripevňovať montážnu konzolu na stenu k televízному prijímaču (len model SU-WL850). Skrutky uchovávajte mimo dosahu detí.



## Odpojenie stolového stojana od televízneho prijímača

- 1 Stolový stojan odmontujte tak, že najskôr odmontujete jednu stranu, potom druhú. Pevne držte stolový stojan bezpečne oboma rukami, kým ďalšie osoby zdvíhajú televízny prijímač.

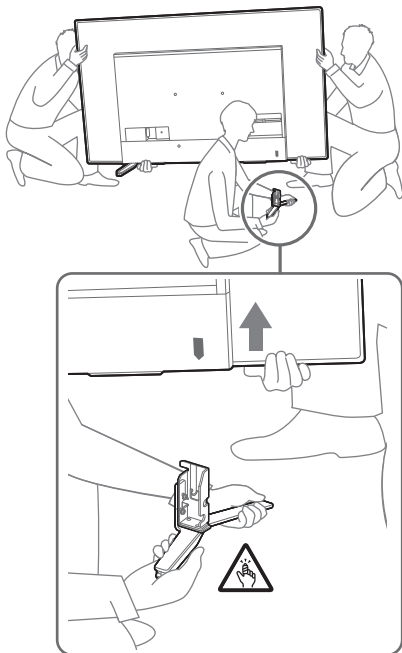

- 2 Zopakujte predchádzajúci krok a odmontujte druhú stranu stolového stojana.

### Poznámka

- Na odpojenie stolového stojana sú potrební traja alebo viacerí ľudia.
- Dbajte na to, aby ste pri odpájaní stolového stojana od televízneho prijímača nepoužívali nadmernú silu, pretože by mohlo dôjsť k pádu televízneho prijímača, čo by mohlo spôsobiť zranenie osôb alebo poškodenie televízneho prijímača.
- Pri manipulácii so stolovým stojanom buďte opatrní, aby aby nedošlo k poškodeniu televízneho prijímača.
- Buďte opatrní, keď dvíhate televízny prijímač pri odpájaní stolového stojana – stolový stojan sa môže prevrhnúť a spôsobiť zranenie.
- Pri demontáži stolového stojana z televízneho prijímača buďte opatrní, aby nedošlo k jeho prevrhnutiu a poškodeniu povrchu, na ktorom je televízny prijímač postavený.

## Riešenie problémov

Všeobecné riešenie problémov, ako sú: čierna obrazovka, žiadny zvuk, zamrznutý obraz, televízny prijímač nereaguje alebo sa stratila sieť, vykonajte nasledujúce kroky.

- 1 Reštartujte televízny prijímač stlačením hlavného vypínača na diaľkovom ovládači približne na päť sekúnd. Televízny prijímač sa reštartuje. Ak televízny prijímač nezačne fungovať, skúste odpojiť sieťový kábel. Potom stlačte hlavný vypínač na televízore a uvoľnite ho. Počkajte dve minúty a zapojte sieťovú šnúru.
- 2 Pozrite ponuku pomocníka stlačením tlačidla **HELP** na diaľkovom ovládači.
- 3 Pripojte televízny prijímač na internet a vykonajte aktualizáciu softvéru. Spoločnosť Sony odporúča udržiavať softvér TV aktualizovaný. Aktualizácie softvéru poskytujú nové funkcie a vylepšenia výkonu.
- 4 Navštívte podpornú webovú stránku spoločnosti Sony (informácie uvedené na konci tejto príručky).

**Keď televízny prijímač zapojíte, televízny prijímač sa možno nezapne, aj keď stlačíte tlačidlo hlavného vypínača na diaľkovom ovládači alebo na televíznom prijímači.**

Inicializácia systému trvá určitú dobu. Počkajte približne jednu minútu a potom to skúste znova.

**Diaľkový ovládač nefunguje.**

- Vymeňte batérie.

**Heslo rodičovského zámku bolo zabudnuté.**

- Zadajte 9999 pre PIN a zadajte nový PIN.

**Počas sledovania televízneho prijímača obrazovka stmavne.**

- Ak celý obraz alebo jeho časť ostane statická, jas obrazovky sa postupne zníži, aby nedošlo k uchovaniu obrazu. Nejde o poruchu televízneho prijímača.

**Obávate sa, že došlo k uchovaniu obrazu.**

Ak sa rovnaký obraz zobrazuje opakovane alebo dlhodobo, môže sa vyskytnúť uchovanie obrazu. S cieľom redukovať uchovanie obrazu odporúčame vykonať štandardné vypnutie televízora stlačením hlavného vypínača na diaľkovom ovládači alebo televízore.

## Poznámka

- Obnovenie panela vykonajte manuálne len vtedy, ak je uchovanie obrazu obzvlášť viditeľné. Referenčne túto funkciu vykonajte len raz ročne. Nevykonávajte ju viac ako raz ročne, pretože môže ovplyvniť životnosť panela.
- Obrazy obsahujúce hodiny, logá a jasné farby (vrátane bielej) môžu jednoducho spôsobiť uchovanie obrazu. Zabráňte dlhodobému zobrazovaniu týchto typov obrazov, pretože v opačnom prípade môže dôjsť k uchovaniu obrazu.

## Na obrazovke sa zobrazuje biela čiara.

- Funkcia Obnovenie panelu sa automaticky spustí po dlhodobom používaní televízneho prijímača, aby sa zredukoval efekt uchovania obrazu. Funkcia Obnovenie panelu sa spustí po vypnutí televízneho prijímača a jej dokončenie bude trvať približne jednu hodinu. Počas vykonávania funkcie Obnovenie panelu sa môže na obrazovke zobraziť biela čiara. Nejde o poruchu televízneho prijímača.

## Zobrazí sa hlásenie [Obnovenie panelu nebolo dokončené...].

Keď sa počas vykonávania funkcie Obnovenie panelu i) zapne televízny prijímač, ii) odpojí sa napájací kábel alebo iii) izbová teplota klesne mimo rozsah 10 °C až 40 °C, Obnovenie panelu sa nedokončí. Počas obnovovania panela sa vyhnite vyššie uvedeným trom podmienkam.

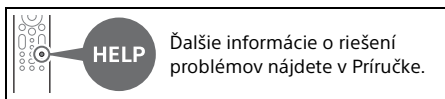

# Špecifikácie

## Systém

Systém panela: Panel OLED (Organic Light Emitting Diode)

Systém televízneho vysielania: V závislosti od výberu krajiny a regiónu/modelu televízneho prijímača

Analógový: B/G, D/K, I

Digitálny: DVB-T/DVB-C/DVB-T2\*1

Satelit\*1: DVB-S/DVB-S2

Systém farieb: PAL/SECAM/NTSC3.58 (len video)/NTSC4.43 (len video)

Kanálový rozsah: V závislosti od výberu krajiny a regiónu/modelu televízneho prijímača

Analógový: UHF/VHF/káblový

Digitálny: UHF/VHF/káblový

Satelit\*1: Medzifrekvencia 950-2 150 MHz

Zvukový výstup: 10 W + 10 W + 5 W + 5 W

Bezdrôtová technológia

Protokol IEEE 802.11a/b/g/n/ac

Bluetooth® verzia 4.2

Frekvenčné pásmo/pásma

Frekvenčný rozsah	Výstupný výkon
Bezdrôtová sieť LAN (TV)	
2 400-2 483,5 MHz	< 20,0 dBm
5 150-5 250 MHz	< 23,0 dBm
5 250-5 350 MHz	< 20,0 dBm
5 470-5 725 MHz	< 20,0 dBm
5 725-5 850 MHz	< 13,9 dBm
Bluetooth® (TV)	
2 400-2 483,5 MHz	< 10,0 dBm
Bluetooth® (Dialkový ovládač)	
2 400-2 483,5 MHz	< 10,0 dBm

## Vstupné a výstupné konektory

Anténa/kábel

75 ohmov, externý konektor pre VHF/UHF

Satelitná anténa\*1

Konektor samica typu F, 75 ohmov.

DiSEqC 1.0, LNB 13 V/18 V a tón 22 kHz,

Jednokáblový rozvod EN50494.

↻/↻ AV IN

Vstup video/audio (mini jack)

HDMI IN 1/2/3/4 (podpora rozlíšenia 4K, HDCP 2.3 - kompatibilné)

Video:

4096 × 2160p (50, 60 Hz)\*2\*3, 4096 × 2160p (24 Hz)\*2, 3840 × 2160p (50, 60 Hz)\*3, 3840 × 2160p (24, 25, 30 Hz), 1080p (30, 50, 60, 100, 120 Hz), 1080/24p, 1080i (50, 60 Hz), 720p (30, 50, 60 Hz), 720/24p, 576p, 480p, Formáty PC\*4

Audio:

V režime eARC (Enhanced Audio Return Channel)

Podrobnosti nájdete v Príručke.

Okrem režimu eARC

5,1 lineárny kanál PCM: 32/44,1/48/88,2/96/176,4/192 kHz 16/20/24 bitov, Dolby Audio, Dolby Atmos, DTS

eARC/ARC (Enhanced Audio Return Channel/ Audio Return Channel) (Len model HDMI IN 3)\*5

V režime eARC

Podrobnosti nájdete v Príručke.

V režime ARC

Dvojkanálový lineárny PCM: 48 kHz 16 bitov, Dolby Audio, Dolby Atmos, DTS

↪ DIGITAL AUDIO OUT (OPTICAL)

Digitálny optický konektor (dvojkanálový lineárny PCM: 48 kHz 16 bitov, Dolby Audio, DTS)

⦿ (Stereo mini konektor)

Slúchadlo

•↔ 1, •↔ 2, •↔ 3 (HDD REC)\*6

Port v zariadení USB (•↔ 3 Zariadenie s USB HDD pre funkciu REC)

Port USB 1 a 2 podporujú vysokorýchlostné pripojenie USB (USB 2.0)

Port USB 3 podporuje super vysokorýchlostné pripojenie USB (USB 3.1 Gen 1)



Slot CAM (modul pre podmienený prístup)

LAN

Konektor 10BASE-T/100BASE-TX (V závislosti od prevádzkového prostredia siete sa môže rýchlosť pripojenia meniť. Rýchlosť a kvalita komunikácie nie je pre tento TV prijímač zaručená.)

## Napájanie, informácie o produkte a ďalšie

Požiadavky na napájanie

220 V – 240 V striedavého prúdu, 50 Hz

Trieda energetickej účinnosti

KD-65A8 / KD-65A89 / KD-65A87 / KD-65A85:

A

KD-55A8 / KD-55A89 / KD-55A87 / KD-55A85:

B

Rozmery obrazovky (merané diagonálne) (Pribl.)

KD-65A8 / KD-65A89 / KD-65A87 / KD-65A85:

163,9 cm / 65 palcov

KD-55A8 / KD-55A89 / KD-55A87 / KD-55A85:

138,8 cm / 55 palcov

Príkion

V režime [Štandardný]

KD-65A8 / KD-65A89 / KD-65A87 /

KD-65A85: 161 W

KD-55A8 / KD-55A89 / KD-55A87 /

KD-55A85: 131 W

V režime [Živý]

KD-65A8 / KD-65A89 / KD-65A87 /

KD-65A85: 479 W

KD-55A8 / KD-55A89 / KD-55A87 /

KD-55A85: 363 W

Ročná spotreba energie\*7

KD-65A8 / KD-65A89 / KD-65A87 / KD-65A85:

223 kWh za rok

KD-55A8 / KD-55A89 / KD-55A87 / KD-55A85:

182 kWh za rok

Príkion v pohotovostnom režime\*8\*9

KD-65A8 / KD-65A89 / KD-65A87 / KD-65A85:

0,50 W (28 W v režime aktualizácie softvéru/ EPG)

KD-55A8 / KD-55A89 / KD-55A87 / KD-55A85:

0,50 W (33 W v režime aktualizácie softvéru/ EPG)

Rozlíšenie displeja

3 840 bodov (vodorovne) × 2 160 riadkov (zvisle)

Menovitý výkon

USB 1/2

5 V ---, max. 500 mA

USB 3

5 V ---, max. 900 mA

## Rozmery (Pribl.) (š × v × h) (cm)

so stolovým stojanom

Štandardná poloha:

KD-65A8: 144,8 × 85,7 × 32,6

KD-65A89 / KD-65A87 / KD-65A85: 144,8 × 86,3 × 29,5

KD-55A8: 122,7 × 73,3 × 32,6

KD-55A89 / KD-55A87 / KD-55A85: 122,7 × 73,9 × 29,5

Poloha reproduktorového panela:

KD-65A8: 144,8 × 90,8 × 32,3

KD-55A8: 122,7 × 78,4 × 32,3

bez stolového stojana

KD-65A8 / KD-65A89 / KD-65A87 / KD-65A85:

144,8 × 83,6 × 5,2

KD-55A8 / KD-55A89 / KD-55A87 / KD-55A85:

122,7 × 71,2 × 5,2

SK

## Hmotnosť (Pribl.) (kg)

so stolovým stojanom (bez stolového stojana)  
KD-65A8: 23,6 (21,8)  
KD-65A89 / KD-65A87 / KD-65A85: 23,2 (21,8)  
KD-55A8: 18,6 (16,8)  
KD-55A89 / KD-55A87 / KD-55A85: 18,2 (16,8)

## Iné

Voliteľné príslušenstvo

Montážna konzola na stenu: SU-WL850 / SU-WL450

Prevádzková teplota: 0 °C – 40 °C

Prevádzková vlhkosť: 10 % – 80 % RH  
(nekondenzovaná)

- \*1 Nie všetky televízne prijímače majú technológiu DVB-T2 alebo DVB-S/S2 alebo konektor pre satelitnú anténu.
- \*2 Keď je vstup 4096 × 2160p a [Široký režim] je nastavené na [Štandardný], rozlíšenie sa zobrazí ako 3840 × 2160p. Na zobrazenie 4096 × 2160p vyberte nastavenie [Široký režim] na [Plný 1] alebo [Plný 2].
- \*3 Ak si želáte podporu 18 Gb/s, nastavte [Formát signálu HDMI] na [Vylepšený formát].
- \*4 Podrobnosti nájdete v online Príručke.
- \*5 Pripojte audiosystém na HDMI IN 3 pre vedenie audio signálu z televízneho prijímača do audiosystému.
- \*6 Len v obmedzených oblastiach/krajinách/modeloch TV prijímačov.
- \*7 Spotreba energie za rok v kWh. Táto hodnota platí pre spotrebu energie v prípade televízneho prijímača, ktorý bude používaný 4 hodiny denne počas 365 dní. Skutočná spotreba energie bude závisieť na spôsobe používania televízneho prijímača.
- \*8 Uvedený príkon v pohotovostnom režime sa dosiahne, keď televízny prijímač dokončí nevyhnutné vnútorné procesy.
- \*9 Spotreba energie v pohotovostnom režime sa zvýši po pripojení televízneho prijímača k sieti.

## Poznámka

- Dostupnosť voliteľného príslušenstva závisí od krajiny/regiónu/modelu TV prijímača/zásob.
- Dizajn a špecifikácie sa môžu zmeniť bez oznámenia.
- Pri používaní Asistent Google sa môže vyžadovať predplatné za služby a aplikácie, pričom sa na ne môžu vzťahovať ďalšie zmluvné podmienky a/alebo poplatky.

## Poznámky k funkcii Digital TV

- Digitálna TV (terestriálne, satelitné a káblové DVB), interaktívne služby a sieťové funkcie nemusia byť dostupné vo všetkých krajinách alebo oblastiach. Niektoré funkcie nemusia byť aktivované alebo nemusia fungovať správne u niektorých poskytovateľov alebo v sieťových prostrediach. Niektorí poskytovatelia TV služieb môžu za svoje služby účtovať poplatok.

- Táto TV podporuje digitálne vysielanie s použitím kodekov MPEG-2, H.264/MPEG-4 AVC a H.265/HEVC, ale nie je možné zaručiť kompatibilitu so signálmi všetkých operátorov/služieb, ktoré sa môžu v priebehu času meniť.

## Informácie o ochranných známkach

- Výrazy HDMI, HDMI High-Definition Multimedia Interface a logo HDMI sú obchodnými známkami alebo registrovanými obchodnými známkami spoločnosti HDMI Licensing Administrator, Inc. v Spojených štátoch amerických a ďalších krajinách.
- Dolby, Dolby Vision, Dolby Atmos, Dolby Audio a dvojitý symbol D sú obchodné značky spoločnosti Dolby Laboratories. Vyrobené na základe licencie od spoločnosti Dolby Laboratories. Dôverne nezverejnené diela. Autorské právo © 2012-2018 Dolby Laboratories. Všetky práva vyhradené.
- Gracenote, logo a logotyp Gracenote a logo „Powered by Gracenote“ sú registrované ochranné známky alebo ochranné známky spoločnosti Gracenote, Inc., v USA a/alebo v iných krajinách.
- Google, Google Play, Chromecast, YouTube, Android TV a ďalšie súvisiace značky a logá sú ochrannými známkami spoločnosti Google LLC.
- Informácie o patentoch DTS nájdete na adrese <http://patents.dts.com>. Vyrobené na základe licencie od spoločnosti DTS, Inc. DTS, symbol, DTS a symbol znázornené spolu a Digital Surround sú registrované ochranné známky alebo ochranné známky spoločnosti DTS, Inc. © DTS, Inc. Všetky práva vyhradené.
- Netflix je registrovaná ochranná známka spoločnosti Netflix, Inc.
- DiSEqC™ je ochranná známka spoločnosti EUTELSAT. Tento TV prijímač podporuje DiSEqC 1.0. Tento TV prijímač nie je určený pre kontrolné motorizované antény.
- TUXERA je registrovaná ochranná známka spoločnosti Tuxera Inc. registrovaná v USA a iných krajinách.
- Všetky ostatné ochranné známky sú vlastníctvom príslušných vlastníkov.



# Az útmutatókról

A TV-készülékhez a következő útmutatókat melléeltük. Kérjük, őrizze meg az útmutatókat későbbi tájékozódás céljából.

## Beállítási útmutató

- TV telepítése és beállítása.

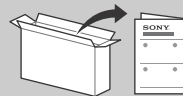

## Felhasználói útmutató (a jelen útmutató) / Biztonsági dokumentáció

- Biztonsági előírások, távvezérlő, hibaelhárítás, fali konzol felszerelése, műszaki adatok stb.



## Súgóútmutató (Képernyőn megjelenő útmutató)

- Beállítások, Android TV funkciók, Internetkapcsolat, hibaelhárítás stb.
- A megnyitáshoz nyomja meg a **HELP** gombot a távirányítón és válassza a súgóútmutató lehetőséget.



- Okostelefonjáról is elérheti a Súgóútmutatót.



[https://rd1.sony.net/help/tv/haep1/h\\_aep/](https://rd1.sony.net/help/tv/haep1/h_aep/)

**FONTOS - Olvassa el a Szoftver végfelhasználói licenstszerződését a Sony termék használata előtt.** A készülék használatával elfogadja a Szoftver végfelhasználói licenstszerződését. Az Ön és a Sony között létrejött szoftver licenstszerződés elérhető online a Sony weboldalán (<http://www.sony.net/tv-software-licenses/>) vagy a készülék képernyőjén. Lépjen be a [Beállítások] → [Eszközbeállítások] → [Névjegy] → [Jogi információk] → [Megjegyzések és licenck] menübe.

## Megjegyzés

- Kérjük, hogy a tv használata előtt olvassa el a következőt: „Biztonsági előírások”.
- További biztonsági előírásokért olvassa el a mellékelt biztonsági dokumentációt.
- A Beállítási útmutatóban, valamint az ebben az útmutatóban szereplő képek és ábrák csak tájékoztató célokat szolgálnak, és eltérhetnek a valós terméktől.

## Az azonosító címke helye

A típusszám, a gyártási idő (év/hónap) és az áramellátás típusának címkéje a televízió hátulján vagy a csomagoláson található.

## FONTOS FIGYELMEZTETÉS

## Megjegyzés a rádióberendezéssel kapcsolatban

A Sony Corporation igazolja, hogy a KD-65A8, KD-65A89, KD-65A87, KD-65A85, KD-55A8, KD-55A89, KD-55A87, KD-55A85 típusú rádiós berendezések megfelelnek a 2014/53/EU irányelv előírásainak. Az EU-megfelelőségi nyilatkozat teljes szövege elérhető a következő internetes címen: <http://www.compliance.sony.eu/>

Megjegyzés a felhasználók számára: a következő tájékoztatás az EU irányelvet alkalmazó országokban értékesített készülékekre vonatkozik.

Erre a rádióberendezésre vonatkozóan az üzembe helyezéssel kapcsolatos következő korlátozások, vagy a használat jóváhagyásával kapcsolatos következő követelmények alkalmazandók ezekben az országokban: AT, BE, HR, CY, CZ, DK, EE, FI, FR, DE, EL, HU, IE, IT, LV, LT, LU, MT, NL, PL, PT, SK, SI, ES, SE, UK, IS, LI, NO, CH, BG, RO, TR, AL, BA, MK, MD, RS, ME, Koszovó : Az 5 150 – 5 350 MHz-es sáv beltéri használatra van korlátozva.

## Biztonsági előírások

### Üzembe helyezés, beállítás

Tűz, áramütés, anyagi kár vagy sérülés elkerülése érdekében a tv-készüléket az alábbi utasításoknak megfelelően helyezze üzembe és használja.

### Üzembe helyezés

- A tv-készüléket egy könnyen elérhető hálózati aljzat közelébe helyezze.
- Helyezze a tv-készüléket stabil, sík felületre, hogy megelőzze annak leesését, ami személyi sérülést, vagy a tulajdon megrongálódását okozhatja.
- Helyezze a tv-készüléket egy olyan helyre, ahonnan nem lehet lerántani, lelökni vagy feldönteni.
- Helyezze el úgy a tv-készüléket, hogy a tv asztali állvány ne lógjon túl a tv-állványon (nincs mellékelve). Ha az asztali állvány túllóg a tv-állványon, az a tv-készülék eldőlését vagy leesését okozhatja, ami személyi sérülést vagy a tv megrongálódását eredményezheti.

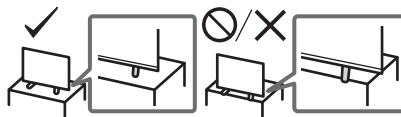

### Szállítás

- A TV-készülék szállítása előtt húzza ki az összes kábelt.
- A tv-készülék szállításához legalább két ember szükséges.

- Ha kézzel szállítja a tv-készüléket, akkor azt az alábbi ábra szerint kell megfogni. Ne nyomja meg a panelt és a képernyő körüli keretet.

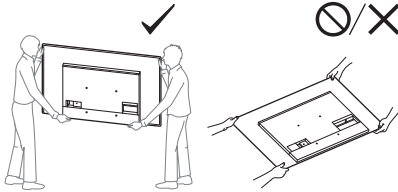

- A mozgás vagy felszerelés során ne fedesse le a TV-t.

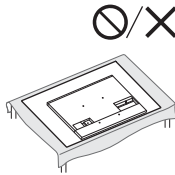

- Amikor szállítja a készüléket, ne tegye ki ütődésnek vagy erős rázkódásnak.
- Ha a készüléket szervizbe szállítja vagy költözködik, mindig csomagolja vissza az eredeti dobozába.

### A felborulás megakadályozása

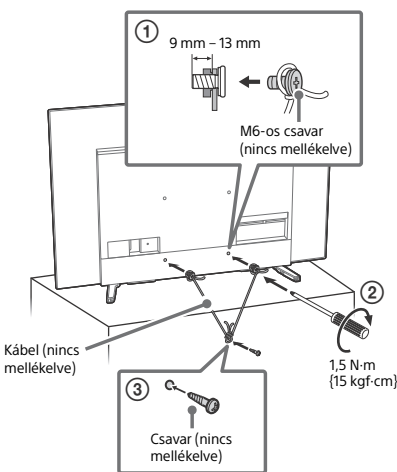
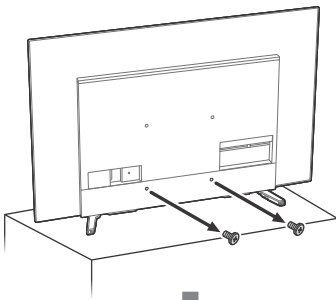

## A TV-képernyő védelme (OLED TV)

### Óvintézkedések a képernyő rongálódás elleni védelme érdekében

#### Képvisszamaradás

Az OLED TV-k az alkalmazott anyagok jellemzői miatt érzékenyek a képvisszamaradásra (beégés). A képvisszamaradás akkor állhat elő, ha a képernyőnek ugyanazon a helyén sokszor, vagy huzamosabb ideig ugyanaz a kép jelenik meg. Ez nem jelenti a TV hibás működését. Kerülje az olyan képek megjelenítését, amelyek képvisszamaradást okozhatnak.

#### A következőkben olyan képekre mutatunk példát, amelyek képvisszamaradást okozhatnak:

- A képernyő tetején, alján, jobb vagy bal oldalán fekete sávokat tartalmazó képek. (Például Letterbox vagy 4:3 képarányú, normál felbontású képek.)
- Állóképek, például fényképek.
- A képernyő egyes részein statikus tartalmat megjelenítő videojátékok.
- Képernyőmenük, műsorúságok, csatornalogók stb.
- Alkalmazások statikus tartalmat.
- Szalagcímek, amelyeket pl. a híradók és kiemelt hírek használnak.

#### A képvisszamaradás kockázatának csökkentése:

- A Sony azt javasolja, hogy a TV-készüléket általában a távvezérlőn vagy a TV-készüléken található be-/kikapcsoló gombbal kapcsolja ki.
- A [Szélesvásznú mód] választásával szüntesse meg a fekete sávokat. A [Szélesvásznú mód] módtól eltérő [Normál] beállítást használjon.
- A [i+]/(?) ombot megnyomva kapcsolja ki az OSD-t (képernyőmenüt) és kapcsolja ki a csatlakoztatott készülékek menüit. A részleteket lásd a csatlakoztatott készülék használati útmutatójában.
- Kerülje a fényes színeket (beleértve a fehéret is) tartalmazó állóképek vagy logók tartós megjelenítését a képernyő minden részén.
- A képbeállításokat igazítsa a környezeti feltételekhez. A Normál beállítást otthoni használatra ajánljuk és akkor, ha a megjelenített tartalomban gyakran szerepel csatornalogó stb.

A TV következő funkciói segítenek a képvisszamaradás csökkentésében/megelőzésében.

#### Képernyőfrissítés

A tv-készülék hosszabb ideig történő használatát követően megjelenik egy, a panelfrissítéssel kapcsolatos értesítés. Javasoljuk, hogy hajtsa végre a panelfrissítést, amikor megkapja ezt az értesítést. A panelfrissítés beállítja a panel egységességét. A panelfrissítés kézzel is elvégezhető, és csak akkor szabad használni, ha a képvisszamaradás nagyon észrevehető.

Vigyázat:

- A Panelfrissítés funkció hatással lehet a panelre. Javasoljuk, hogy a panelfrissítést évente csak egyszer végezze el, mert a funkció sűrűbb használata esetén a panel hasznos élettartama lerövidülhet.
- A panelfrissítés végrehajtása körülbelül egy óráig tart.
- A panelfrissítés során egy fehér vonal jelenhet meg a képernyőn, ez nem jelenti a TV hibás működését.
- A panelfrissítés csak akkor működik, ha a helyiség hőmérséklete 10 °C és 40 °C.

#### Képponttolás

A képvisszamaradás megelőzése érdekében automatikusan elmozdítja a képet a képernyőn.

#### Egyéb funkciók

A képernyő fényereje automatikusan csökken, ha állóképet, órát, erős színeket vagy logókat stb. jelenít meg.

# Távvezérlő és TV

A távvezérlő alakja, gombjainak helye, elérhetősége és funkciója a régiótól/országtól/a televízió típusától függően változhat.

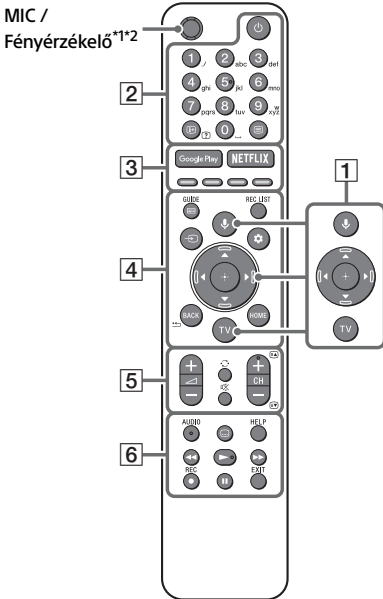

**1** **📍 (Mikrofon):** Használja a Google Segéd\*\*3\*\*4 vagy hangalapú keresés\*\*4 lehetőségeket. A TV-készülék vezérlésére vonatkozó tanácsokhoz nyomja meg a 📍 (Mikrofon) gombot és mondja be a „hangos tanácsok” kifejezést.\*\*3

**▲/▼/◀/▶/⊕:** A képernyőn történő navigálás és elemkiválasztás eszköze.

**TV:** A TV-csatornák listájának megjelenítése vagy bemenet váltása.

**2** **🔌 (Készenléti üzemmód)**

**Számgombok**

**ℹ️/? (Információ/Szöveg felfedése):** Információk megjelenítése.

**☰ (Teletext):** Teletext információk megjelenítése.

**3** **Google Play / NETFLIX\*\*3 / Színes gombok**

**4** **GUIDE/☰:** A TV-készülék vagy Kábel- és műholdvedő digitális műsorújságjának megjelenítése\*\*3\*\*5.

**REC LIST:** Az USB HDD/DVR felvételi listájának megjelenítése\*\*5.

➡️ **(Bemenetváltás):** Jelenítse meg és válassza ki a bemeneti forrást sb.

**⚙️ (Gyors beállítások):** Gyors beállítások megjelenítése.

**BACK/◀️**

**HOME**

**5** **⏪ +/- (Hangerő)**

**🔄 (Ugrás)**

**🔇 (Némítás)\*\*6**

**CH +/-/▶️/◀️:** Válassza ki a csatornát, vagy a következő (▶️) / előző (◀️) oldalt.

**6** **AUDIO:** Válassza ki a többnyelvű forrás hangját vagy a kettős hangot (a műsor forrásától függően).

**☰ (Feliratok beállítása)**

**HELP:** Súgó menü megjelenítése.

**◀️/▶️/▶️/||**

**● REC:** Az aktuálisan megtekintett műsor rögzítése USB HDD/DVR eszközre\*\*5.

**EXIT**

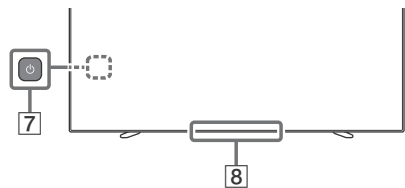

**7** **🔌 (Bekapcsolás)**

**8** **Távvezérlő érzékelője / Fényérzékelő / LED**

\*1 A távvezérlő háttérvilágítása világít, ha a fényérzékelő túl alacsony környezeti fényt érzékel. A háttérvilágítás automatikus megvilágítása kikapcsolható.

\*2 Csak RMF-TX611E. A távvezérlő típusnévnek megtekintéséhez nyissa fel a távvezérlő fedelét, és tekintse meg a távvezérlő címkéjét.

\*3 Csak egyes régiókban/országokban/ tv-modellekben/nyelveken.

\*4 A Google Segéd vagy a hangalapú keresés használatához internetkapcsolat szükséges.

\*5 [Kábel- és műholdvedő beállítás] beállítás szükséges.

\*6 A kisegítő parancsikon elérhető a 🔇 (Némítás) gomb megnyomásával és nyomva tartásával.





További információért tekintse meg a Súgóútmutatót.

## A tv felszerelése a falra

### Az opcionális Fali konzol használata (SU-WL850 vagy SU-WL450)\* (nincs mellékelve)

#### Vásárlóink figyelmébe:

Termék- és baleset-biztonsági okokból a Sony azt tanácsolja, hogy a tv-készülék üzembe helyezését Sony viszonteladó vagy alvállalkozó hajtsa végre. Ne kísérelje meg a termék önálló felszerelését.

#### Sony viszonteladók és alvállalkozók figyelmébe:

A termék üzembe helyezésekor, rendszeres karbantartásakor és vizsgálatokor maradéktalanul tartson be minden biztonsági óvintézkedést.

#### Fali konzol felszerelési tájékoztató

A TV jelen használati útmutatója csak a falra történő rögzítés előkészítésének lépéseit mutatja be. A Fali konzolos felszerelésre vonatkozó útmutatásért olvassa el a Fali konzolhoz tartozó felszerelési tudnivalókat az adott TV-típus termékoldalán.

<https://www.sony.eu/support>

#### Felkészülés a Fali konzol felszerelésére

- A kábelek csatlakoztatása előtt készítse elő a TV-készüléket a Fali konzolra szereléshez.
- Kövesse az adott típus Fali konzoljához mellékelt használati útmutatóban leírtakat. A TV felszerelése megfelelő szaktudást igényel, különösen a készülék súlyát tartó fal teherbírásának megállapítását illetően.
- A készülék falra rögzítését mindig bízza Sony viszonteladóra vagy alvállalkozóra, és szereléskor ügyeljen a biztonságra. A Sony nem vállal felelősséget a gondatlan vagy szakszerűtlen szerelésből eredő személyi sérülésekért vagy anyagi károkért.
- A fali konzol csavarjai nincsenek mellékelve (csak SU-WL450).
- A készülék falra szerelését szakemberrel végeztesse.

- Biztonsági okokból, határozottan javasolt az eredeti Sony tartozékok használata, közöttük a következők:
  - Fali konzol SU-WL850
  - Fali konzol SU-WL450
- A Fali konzolt a tv-készülékhez mellékelt csavarokkal rögzítse a tv-készülékhez (csak SU-WL850). A Fali konzolt a Fali konzolhoz mellékelt csavarokkal rögzítse a tv-készülékhez (kivéve a SU-WL850 modellt). A mellékelt csavarok kialakítása az ábrának megfelelő, a Fali konzol csatlakozófelületétől mérve. A csavarok hossza és átmérője a Fali konzol típusától függően különböző. A mellékelt csavarok helyett más csavarok használata a tv-készülék belső sérülését eredményezheti, illetve a készülék leesését stb. okozhatja.

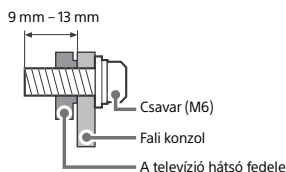

- A nem használt csavarokat és asztali állványt biztonságos helyen tárolja addig, amíg készen nem áll az asztali állvány rögzítésére. A csavarokat kisgyerekek elől tartsa elzárva.

\* Csak egyes régiókban/országokban/tv-modellekben.

## A frissen kicsomagolt TV falra szerelése

- 1 Távolítsa el a középső párnázást.

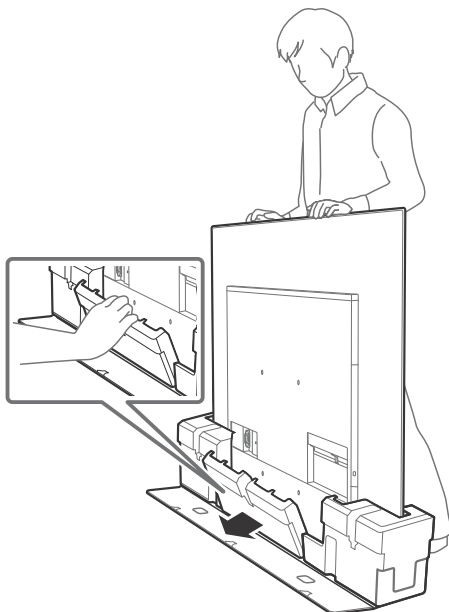

- 2 Távolítsa el a TV hátulján található csavarokat.

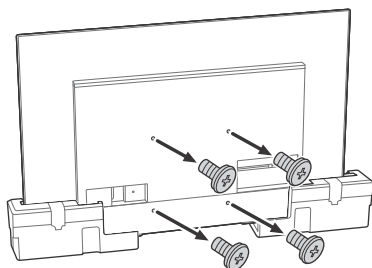

### Megjegyzés

- Ügyeljen arra, hogy az eltávolított csavarokat megfelelően eltárolja, hogy újból felhasználhassa őket a fali konzol tv-készülékhez történő csatlakoztatásakor (csak SU-WL850). A csavarokat kisgyerekek elől tartsa elzárva.

## A TV falra szerelése asztali állványról

Távolítsa el a TV hátulján található csavarokat.

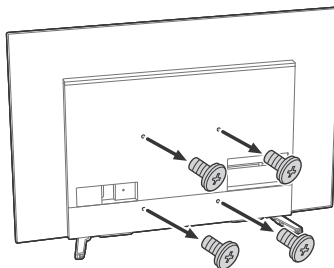

### Megjegyzés

- Ügyeljen arra, hogy az eltávolított csavarokat megfelelően eltárolja, hogy újból felhasználhassa őket a fali konzol tv-készülékhez történő csatlakoztatásakor (csak SU-WL850). A csavarokat kisgyerekek elől tartsa elzárva.

## Az asztali állvány leválasztása a televízióról

- 1 Egyszerre csak az asztali állvány egyik oldalát távolítsa el. Fogja meg erősen és tartsa meg biztonságosan az asztali állványt mindkét kezével, miközben a többiek felemelik a televíziót.

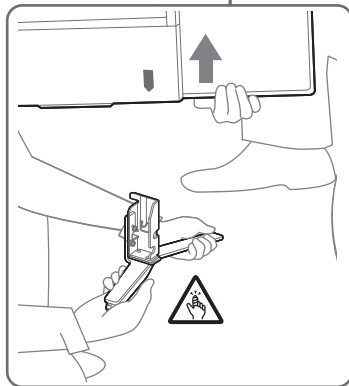
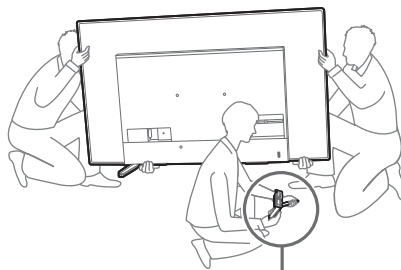

## 2 Ismételd meg az előző lépést, és távolítsa el az asztali állvány másik oldalát.

### Megjegyzés

- Az asztali állvány leválasztásához három vagy több személy szükséges.
- Ügyeljen arra, hogy az asztali állvány televízióról történő leválasztásakor ne alkalmazzon túl nagy erőt, mert az a televízió leeséséhez vezethet, ami személyi sérülést vagy a televízió fizikai károsodását eredményezheti.
- Az asztali állvány kezelésekor legyen óvatos annak érdekében, hogy elkerülje a televízió sérülését.
- A televízió megemelésékor legyen óvatos, mivel az asztali állvány leválasztása után az asztali állvány felborulhat és személyi sérülést okozhat.
- Legyen óvatos, amikor az asztali állványt leválasztja a televízióról, nehogy az felboruljon és kárt tegyen abban a felületben, amin a televízió áll.

## Hibaelhárítás

Általános hibaelhárításhoz az alábbi lépéseket kövesse a következő típusú problémák esetében: fekete képernyő, nincs hang, kimeredett kép, a TV nem reagál, nem található hálózat.

- 1 Indítsa újra a TV-t a távvezérlő bekapcsológombjának körülbelül öt másodpercig tartó megnyomásával. A TV újraindul. Ha a tv nem áll helyre, próbálja kihúzni a tápkábelt a hálózati aljzataból. Majd nyomja meg a TV-n található bekapcsológombot és engedje fel. Várjon két percet, majd csatlakoztassa a hálózati kábelt.
- 2 Tekintse meg a Súgóútmutatót a távvezérlő **HELP** gombjának megnyomásával.
- 3 Csatlakoztassa a TV-t az internethez, és végezzen el egy szoftverfrissítést. A Sony javasolja, hogy a TV szoftverét tartsa mindig a legfrissebb állapotban. A szoftverfrissítések új funkciókat és teljesítménynövekedést kínálnak.
- 4 Keresse fel a Sony támogatási webhelyét (információ a jelen kézikönyv végén található).

**Ha bedugja a TV-t, előfordulhat, hogy a TV nem kapcsol be egyből, amikor megnyomja a bekapcsológombot a távvezérlőn vagy a TV-n.**

A rendszer inicializálása időt vesz igénybe. Várjon körülbelül egy percet, majd próbálja újra.

### A távvezérlő nem működik.

- Cserélje ki az elemeket.

### Elfelejtette a szülői zárhoz tartozó jelszót.

- Írja be a 9999 PIN-kódot, és adja meg az új PIN-kódot.

### TV-nézés közben a képernyő sötétebbé válik.

- Ha az egész kép vagy a kép egy része állókép, akkor a képernyő fényereje a képvisszamaradás megelőzése érdekében csökken. Ez nem jelenti a TV hibás működését.

### Képvisszamaradási problémája van.

Ha hosszú ideig ismételt ugyanaz a kép jelenik meg, akkor képvisszamaradás fordulhat elő. A képvisszamaradás csökkentése érdekében javasoljuk, hogy a TV-készüléket a szokásos módon, a távvezérlő vagy a TV kikapcsoló gombjának megnyomásával kapcsolja ki.

### Megjegyzés

- A panelfrissítést csak akkor vegesse el, ha a képvisszamaradás már erősen észrevehető. Javasoljuk, hogy évente csak egyszer vegesse el. Ennel sűrűbben ne használja a funkciót, mert hatással lehet a panel hasznos élettartamára.
- Az órák, logók és erős színeket (beleértve a fehéret is) tartalmazó képek könnyen képvisszamaradást okozhatnak. Az ilyen típusú képeket ne jelenítse meg hosszú ideig, mert ez képvisszamaradást okozhat.

### Egy fehér vonal jelenik meg a képernyőn.

- A TV hosszú idejű használata után a képvisszamaradás csökkentése érdekében automatikusan fut a panelfrissítés funkció. A panelfrissítés a TV kikapcsolása után indul el, és körülbelül egy óráig tart. A panelfrissítés során egy fehér vonal jelenhet meg a képernyőn. Ez nem jelenti a TV hibás működését.

### A [A panelfrissítés nem fejeződött be...] üzenet jelenik meg.

Ha i) a tv be van kapcsolva, ii) a hálózati tápkábel nincs csatlakoztatva vagy iii) a helyiség hőmérséklete a 10 °C és 40 °C közötti tartományon kívül esik a panelfrissítés során, akkor a rendszer nem végzi el a panelfrissítést. Kérjük, kerülje el a fenti három feltételt a panelfrissítés közben.

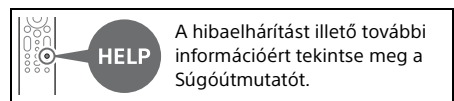

# Műszaki adatok

## Rendszer

Megjelenítő típusa: OLED (Organic Light Emitting Diode, szerves fénykibocsátó dióda) panel

Tv-rendszer: Országtól/területválasztástól/tv-modelltől függően

Analóg: B/G, D/K, I

Digitális: DVB-T/DVB-C/DVB-T2\*1

Műhold\*1: DVB-S/DVB-S2

Színrendszer: PAL/SECAM/NTSC3.58 (Csak videó)/NTSC4.43 (Csak videó)

Fogható csatornák: Országtól/

területválasztástól/tv-modelltől függően

Analóg: UHF/VHF/kábel

Digitális: UHF/VHF/kábel

Műhold\*1: 950-2 150 MHz KF frekvencia

Hangkimenet: 10 W + 10 W + 5 W + 5 W

Vezeték nélküli technológia

IEEE 802.11a/b/g/n/ac protokoll

Bluetooth® 4.2-es verzió

Frekvenciasáv(ok)

Frekvenciatartomány	Kimeneti teljesítmény
Vezeték nélküli LAN (TV)	
2 400-2 483,5 MHz	< 20,0 dBm
5 150-5 250 MHz	< 23,0 dBm
5 250-5 350 MHz	< 20,0 dBm
5 470-5 725 MHz	< 20,0 dBm
5 725-5 850 MHz	< 13,9 dBm
Bluetooth® (TV)	
2 400-2 483,5 MHz	< 10,0 dBm
Bluetooth® (Távvezérlő)	
2 400-2 483,5 MHz	< 10,0 dBm

## Bemeneti/kimeneti csatlakozók

Antenna/kábel

75 Ohm külső antennacsatlakozó VHF/

UHF-hez

Műholdantenna\*1

F típusú anya csatlakozó, 75 Ohm.

DiSEqC 1.0, LNB 13 V/18 V és 22 kHz-es

kapcsolójel, Egykábeles terjesztés EN50494.

↻/↻ AV IN

Video/Audio bemenet (mini csatlakozó)

HDMI IN 1/2/3/4 (támogatják a 4K felbontást, HDCP 2.3 kompatibilis)

Video:

4096 × 2160p (50, 60 Hz)\*2\*3, 4096 × 2160p (24 Hz)\*2, 3840 × 2160p (50, 60 Hz)\*3, 3840 × 2160p (24, 25, 30 Hz), 1080p (30, 50, 60, 100, 120 Hz), 1080/24p, 1080i (50, 60 Hz), 720p (30, 50, 60 Hz), 720/24p, 576p, 480p, PC formátumok\*4

Audio:

eARC (Enhanced Audio Return Channel) üzemmódban

Részletes leírást a Súgóútmutatóban talál.

Kivéve eARC üzemmódban

5,1 csatornás lineáris PCM: 32/44,1/48/

88,2/96/176,4/192 kHz 16/20/24 bit, Dolby Audio, Dolby Atmos, DTS

eARC/ARC (Enhanced Audio Return Channel/Audio Return Channel) (csak HDMI IN 3)\*5

eARC üzemmódban

Részletes leírást a Súgóútmutatóban talál.

ARC üzemmódban

Kétcsatornás lineáris PCM: 48 kHz 16 bit,

Dolby Audio, Dolby Atmos, DTS

↻ DIGITAL AUDIO OUT (OPTICAL)

Digitális optikai csatlakozó (kétcsatornás

lineáris PCM: 48 kHz 16 bit, Dolby Audio, DTS)

🔊 (sztereó mini csatlakozó)

Fejhallgató

↔ 1, ↔ 2, ↔ 3 (HDD REC)\*6

USB-eszköz csatlakozója (↔ 3 USB

HDD-eszköz a FELVÉTEL funkcióhoz)

Az 1. és 2. USB-csatlakozó támogatja a High

Speed USB (USB 2.0) szabványt

A 3. USB-csatlakozó támogatja a Super Speed

USB (USB 3.1 Gen 1) szabványt



Feltételes hozzáférési modul (CAM) nyílása

🔌 LAN

10BASE-T/100BASE-TX csatlakozó (A hálózati környezettől függően a csatlakozási sebesség különböző lehet. A kommunikáció sebessége és minősége nem garantált.)

## Tápellátás, adatlap és egyéb

Tápellátás

220 V – 240 V AC, 50 Hz

Energiahatékonysági osztály

KD-65A8 / KD-65A89 / KD-65A87 / KD-65A85:

A

KD-55A8 / KD-55A89 / KD-55A87 / KD-55A85:

B

Képernyőméret (átlósan mérve) (Kb.)

KD-65A8 / KD-65A89 / KD-65A87 / KD-65A85:  
163,9 cm / 65 hüvelyk  
KD-55A8 / KD-55A89 / KD-55A87 / KD-55A85:  
138,8 cm / 55 hüvelyk

Teljesítményfelvétel

[Normál] üzemmódban

KD-65A8 / KD-65A89 / KD-65A87 /  
KD-65A85: 161 W  
KD-55A8 / KD-55A89 / KD-55A87 /  
KD-55A85: 131 W

[Élénk] üzemmódban

KD-65A8 / KD-65A89 / KD-65A87 /  
KD-65A85: 479 W  
KD-55A8 / KD-55A89 / KD-55A87 /  
KD-55A85: 363 W

Éves energiafogyasztás\*7

KD-65A8 / KD-65A89 / KD-65A87 / KD-65A85:  
223 kWh évente  
KD-55A8 / KD-55A89 / KD-55A87 / KD-55A85:  
182 kWh évente

Energiafogyasztás készenléti üzemmódban\*8+9

KD-65A8 / KD-65A89 / KD-65A87 / KD-65A85:  
0,50 W (28 W szoftver-/EPG-frissítési  
üzemmódban)  
KD-55A8 / KD-55A89 / KD-55A87 / KD-55A85:  
0,50 W (33 W szoftver-/EPG-frissítési  
üzemmódban)

Kijelző felbontása

3 840 képpont (vízszintes) × 2 160 sor  
(függőleges)

Kimeneti áramerősség

USB 1/2  
5 V  $\overline{=}$ , max. 500 mA  
USB 3  
5 V  $\overline{=}$ , max. 900 mA

## Méreték (Kb.) (szé × ma × mé) (cm)

asztali állvánnyal

Standard pozíció:

KD-65A8: 144,8 × 85,7 × 32,6  
KD-65A89 / KD-65A87 / KD-65A85: 144,8 ×  
86,3 × 29,5  
KD-55A8: 122,7 × 73,3 × 32,6  
KD-55A89 / KD-55A87 / KD-55A85: 122,7 × 73,9  
× 29,5

Sound bar pozíciója:

KD-65A8: 144,8 × 90,8 × 32,3  
KD-55A8: 122,7 × 78,4 × 32,3

asztali állvány nélkül

KD-65A8 / KD-65A89 / KD-65A87 / KD-65A85:  
144,8 × 83,6 × 5,2  
KD-55A8 / KD-55A89 / KD-55A87 / KD-55A85:  
122,7 × 71,2 × 5,2

## Tömeg (Kb.) (kg)

asztali állvánnyal (asztali állvány nélkül)

KD-65A8: 23,6 (21,8)  
KD-65A89 / KD-65A87 / KD-65A85: 23,2 (21,8)  
KD-55A8: 18,6 (16,8)  
KD-55A89 / KD-55A87 / KD-55A85: 18,2 (16,8)

## Egyebek

Külön megvásárolható tartozékok

Fali konzol: SU-WL850 / SU-WL450

Üzemi hőmérséklet: 0 °C – 40 °C között

Működési páratartalom: 10 % – 80 % RH relatív  
páratartalom között (kicsapódás nélkül)

- \*1 Nem minden tv rendelkezik DVB-T2 vagy DVB-S/S2 technológiával vagy műholdantenna-terminállal.
- \*2 Ha a bemenet felbontása 4096 × 2160p, és a [Szélesvásznú mód] beállítás értéke [Normál], a megjelenített kép felbontása 3840 × 2160p. 4096 × 2160p felbontás megjelenítéséhez állítsa a [Szélesvásznú mód] beállítást [Teljes 1] vagy [Teljes 2] értékre.
- \*3 A 18 Gb/s támogatásához válassza ki a [HDMI-jelformátum] lehetőséget a [Javitott formátum] beállításnál.
- \*4 Részletes leírást az online Súgóútmutatóban talál.
- \*5 Csatlakoztassa hangrendszerét a HDMI IN 3 aljzathoz, hogy a TV audiojelei eljussanak a hangrendszeréhez.
- \*6 Csak egyes régiókban/országokban/ tv-modellekben.
- \*7 Energiafogyasztás kWh/év értékben kifejezve, amely adat olyan televíziókészülék teljesítményfelvételén alapul, amelyet 365 napon keresztül napjában 4 órát üzemeltetnek. A tényleges energiafogyasztás a televízió használati módjától függ.
- \*8 A megadott készenléti energiafogyasztást akkor éri el a tv-készülék, miután befejezte a szükséges belső folyamatokat.
- \*9 Ha a tv-készülék csatlakoztatva van a hálózathoz, az energiafogyasztás készenléti üzemmódban megnő.

## Megjegyzés

- A külön megvásárolható tartozékok elérhetősége az országtól/régiótól/tv-típus/árúkeszlettelől függ.
- A forma és a műszaki adatok előzetes bejelentés nélkül megváltozhatnak.
- A Google Segéd használatához különböző szolgáltatásokra és alkalmazásokra történő előfizetésre lehet szükség, valamint további feltételek és/vagy költségek merülhetnek fel.

## Megjegyzések a digitális tv-funkcióról

- Előfordulhat, hogy a digitális TV (digitális földfelszíni videoadás, műholdas- és kábeltelvízió), az interaktív szolgáltatások és a hálózati funkciók nem érhetők el minden országban vagy területen. Lehetséges, hogy egyes funkciók nincsenek engedélyezve vagy nem működnek megfelelően bizonyos szolgáltatók és hálózati környezetek használata esetén. Egyes TV-szolgáltatók díjat számolhatnak fel a szolgáltatásaikért.
- Ez a TV támogatja az MPEG-2, H.264/MPEG-4 AVC és H.265/HEVC kodekeket használó digitális műsorszolgáltatást, de nem garantálható, hogy az idővel esetlegesen változó összes szolgáltatóval/szolgáltatásjellel kompatibilis lesz.

- A TUXERA a Tuxera Inc. cég Egyesült Államokban és más országokban bejegyzett védjegye.
- Minden egyéb védjegy a megfelelő tulajdonosok tulajdonát képezi.

## Védjegyekkel kapcsolatos információk

- A HDMI és a HDMI High-Definition Multimedia Interface kifejezések, valamint a HDMI embléma a HDMI Licensing Administrator, Inc. védjegyei vagy bejegyzett védjegyei az Amerikai Egyesült Államokban és más országokban.
- A Dolby, Dolby Vision, Dolby Atmos, Dolby Audio és a dupla D szimbólum a Dolby Laboratories védjegyei. A gyártás a Dolby Laboratories licencengedélyével történt. Bizalmas kiadatlan anyagok. Dolby Laboratories © 2012–2018 szerzői joga. Minden jog fenntartva.
- A Gracenote, a Gracenote embléma és szöveges logó és a „Powered by Gracenote” embléma a Gracenote, Inc. vállalat védjegye vagy bejegyzett védjegye az Egyesült Államokban és/vagy más országokban.
- A Google, a Google Play, a Chromecast, a YouTube, az Android TV és az egyéb kapcsolódó jelzések és emblémák a Google LLC védjegyei.
- DTS-szabadalmakról lásd a <http://patents.dts.com> webhelyet. Készült a DTS, Inc. licence alapján. A DTS, a szimbólum, valamint a DTS és a szimbólum együtt, és a Digital Surround a DTS, Inc. bejegyzett védjegyei vagy védjegyei az Amerikai Egyesült Államokban és/vagy más országokban. © DTS, Inc. Minden jog fenntartva.
- A Netflix a Netflix, Inc. bejegyzett védjegye.
- A DiSEqC™ az EUTELSAT védjegye. Ez a tv-készülék támogatja a DiSEqC 1.0 szabványt. Ez a tv-készülék nem motoros antennák vezérlésére lett tervezve.



# Despre manuale

Acest televizor este livrat împreună cu următoarele manuale. Vă rugăm să păstrați aceste manuale pentru a le consulta pe viitor.

## Ghid de configurare

- Instalare și configurare televizor.

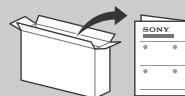

## Ghid de referință (acest manual) / Documentație privind siguranța

- Informații privind siguranța, telecomandă, depanare, instalare pe perete, specificații etc.



## Ghid de asistență (manual pe ecran)

- Setări, funcții Android TV, conexiune la internet, depanare etc.
- Pentru a-l deschide, apăsați butonul **HELP** de pe telecomandă și selectați Ghid de asistență.



- Puteți consulta Ghidul de asistență cu smartphone-ul dumneavoastră.



[https://rd1.sony.net/help/tv/haep1/h\\_aep/](https://rd1.sony.net/help/tv/haep1/h_aep/)

**IMPORTANT - Citiți Acordul de licență pentru utilizatorul final al software-ului înainte de a utiliza produsul Sony.** Utilizarea produsului dumneavoastră indică acceptarea acordului de licență pentru utilizatorul final al software-ului. Acordul de licență software între dumneavoastră și Sony este disponibil online pe site-ul Sony (<http://www.sony.net/tv-software-licenses/>) sau pe ecranul produsului dumneavoastră. Accesați [Setări] → [Preferințe privind dispozitivul] → [Despre] → [Informații de ordin juridic] → [Avize și licențe].

Pentru acest echipament radio, următoarele restricții privind punerea în funcțiune sau cerințele de autorizare a utilizării sunt valabile în AT, BE, HR, CY, CZ, DK, EE, FI, FR, DE, EL, HU, IE, IT, LV, LT, LU, MT, NL, PL, PT, SK, SI, ES, SE, UK, IS, LI, NO, CH, BG, RO, TR, AL, BA, MK, MD, RS, ME, Kosovo :

Banda de 5.150 - 5.350 MHz este restricționată la utilizarea în spații închise.

## Notă

- Înainte de a utiliza televizorul, vă rugăm să citiți „Informații privind siguranța”.
- Pentru detalii suplimentare, citiți documentația furnizată privind siguranța.
- Imaginile și ilustrațiile utilizate în Ghidul de configurare și în acest manual au scop doar de referință și pot diferi față de produsul real.

## Unde se află eticheta de identificare

Etichetele cu numărul modelului, data fabricației (an/lună) și tensiunea de alimentare se află în partea posterioară a televizorului sau pe ambalaj.

## INFORMAȚIE IMPORTANTĂ

### Observație cu privire la echipamentul radio

Prin prezenta, Sony Corporation declară că tipurile de echipament radio KD-65A8, KD-65A89, KD-65A87, KD-65A85, KD-55A8, KD-55A89, KD-55A87, KD-55A85 sunt în conformitate cu Directiva 2014/53/UE. Textul integral al declarației UE de conformitate este disponibil la următoarea adresă internet: <http://www.compliance.sony.eu/>

Notificare către clienți: informațiile de mai jos sunt valabile numai pentru echipamentele comercializate în țările unde se aplică directivele UE.

## Informații privind siguranța

### Instalare/Configurare

Instalați și utilizați televizorul conform instrucțiunilor prezentate în continuare, pentru a evita riscurile de incendii, șocurile electrice sau deteriorări/răni.

### Instalarea

- Televizorul trebuie instalat în apropierea unei prize ușor accesibile.
- Așezați televizorul pe o suprafață dreaptă și stabilă, pentru a evita căderea acestuia și vătămarea corporală sau pagubele materiale.
- Instalați televizorul într-un loc de unde nu poate fi tras, împins sau răsturnat.
- Instalați televizorul astfel încât suportul de masă al acestuia să nu iasă în afara suportului de televizor (neinclus). Dacă suportul de masă iese în afara suportului de televizor, este posibil ca televizorul să se răstoarne, să cadă și să provoace vătămări corporale sau să se deterioreze.

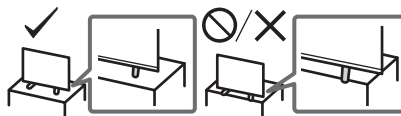

### Transportul

- Înainte de a deplasa televizorul, decuplați toate cablurile.
- La transportul unui televizor de mari dimensiuni, este recomandată participarea a două sau mai multe persoane.



- Când transportați manual aparatul TV, susțineți-l așa cum este prezentat mai jos. Nu apăsați pe panou și pe rama din jurul ecranului.

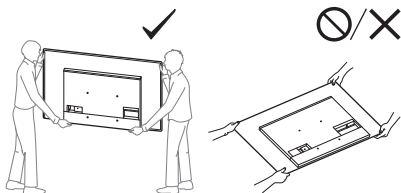

- Atunci când manipulați sau instalați televizorul, nu îl așezați cu fața în jos.

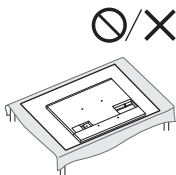

- Feriți televizorul de șocuri mecanice și de vibrații prea puternice în timpul transportului.
- Când duceți aparatul la reparație sau când vă mutați, folosiți ambalajul original.

### Asigurarea stabilității

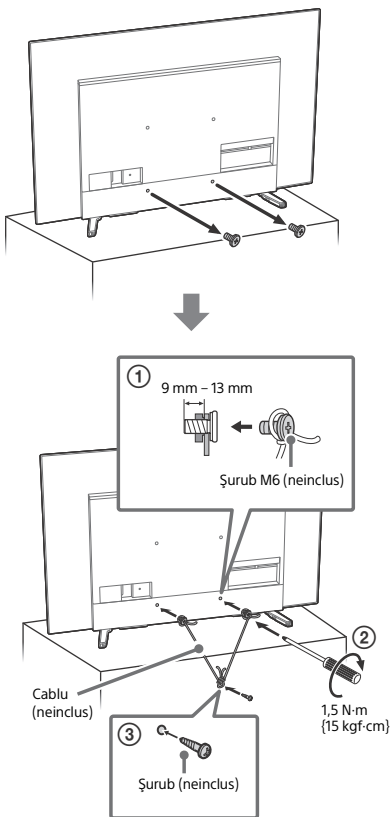

## Protejarea ecranului TV (TV OLED)

### Măsurile de precauție pentru protejarea ecranului împotriva deteriorării

#### Retenția imaginii

TV-urile OLED pot fi afectate de retenția imaginii (ardere) din cauza caracteristicilor materialelor utilizate. Retenția imaginii poate apărea dacă imaginile statice sunt afișate în aceeași poziție pe ecran în mod repetat sau pe perioade lungi de timp. Aceasta nu reprezintă o funcționare defectuoasă a TV-ului. Evitați afișarea imaginilor care pot cauza retenția imaginii.

#### Următoarele sunt exemple de imagini care pot cauza retenția imaginii:

- Conținut cu bare negre în zonele de sus și de jos și/sau în zonele din stânga și dreapta ale ecranului. (de exemplu, format Letterboxed, ecran 4:3, definiție standard)
- Imagini statice, precum fotografiile.
- Jocuri video care pot avea conținut static în anumite zone ale ecranului.
- Meniuri afișate pe ecran, ghiduri TV, sigle de canale etc.
- Conținut static de la aplicații.
- Burtiere pe ecran, precum cele utilizate în emisiunile de știri.

#### Pentru a reduce riscul de retenție a imaginii:

- Sony recomandă oprirea TV-ului în condiții normale, prin apăsarea butonului de alimentare de la telecomandă sau de la TV.
- Acoperiți întreg ecranul comutând la [Mod panoramic] pentru a elimina barele negre. Selectați [Mod panoramic] diferit de [Normal].
- Dezactivați OSD (On Screen Display) prin apăsarea butonului (+)/(-) și dezactivați meniurile de la echipamentele conectate. Pentru detalii, consultați manualele de instrucțiuni pentru echipamentele conectate.
- Evitați afișarea imaginilor statice care conțin culori luminoase (inclusiv alb), ceasuri sau sigle pe orice zonă de pe ecran.
- Configurați setările imaginii pe baza condițiilor ambientale. Imaginea standard este recomandată pentru utilizarea personală și atunci când se vizualizează conținut care prezintă sigle de canale etc.

TV-ul dispune de următoarele caracteristici pentru a ajuta reducerea/prevenirea retenției imaginii.

#### Împropățare panou

Se va afișa o notificare referitoare la împropățarea panoului după ce televizorul a fost utilizat pentru perioade îndelungate de timp. Se recomandă să efectuați o împropățare a panoului după ce primiți această notificare. Împropățarea panoului va regla uniformitatea acestuia. Împropățarea panoului poate fi realizată și manual și nu trebuie utilizată decât atunci când retenția imaginii este foarte vizibilă.

#### Atenție:

- Funcția Împropățare panou poate afecta panoul. Ca recomandare, efectuați împropățarea panoului doar o dată pe an. Nu o efectuați mai des deoarece acest lucru poate afecta durata de viață utilă a panoului.
- Împropățarea panoului durează aproximativ o oră.
- Este posibil să apară o linie albă pe ecran în timpul împropățării panoului. Aceasta nu reprezintă o funcționare defectuoasă a TV-ului.
- Împropățarea panoului va funcționa doar dacă temperatura în cameră este cuprinsă între 10 °C și 40 °C.

#### Comutare pixeli

Mută automat imaginea pe ecran pentru a preveni retenția imaginii.

#### Alte caracteristici

Luminozitatea ecranului este redusă automat la afișarea de imagini statice, ceasuri, culori luminoase sau sigle etc.

# Telecomanda și televizorul

Forma, amplasarea, disponibilitatea și funcționarea butoanelor telecomenzii pot varia în funcție de regiune/țară/modelul televizorului.

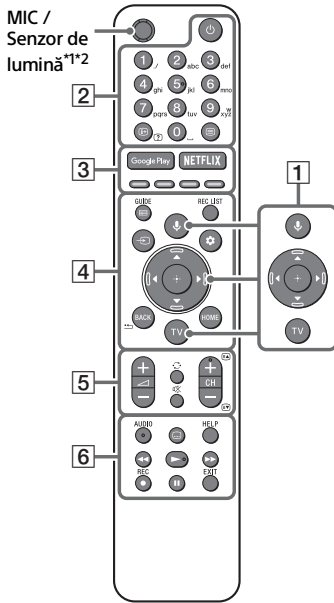

**1** **🔊 (Microfon):** Utilizați Asistentul Google\*<sup>3</sup>\*<sup>4</sup> sau căutarea vocală\*<sup>4</sup>. Pentru indicii despre controlul televizorului dumneavoastră, apăsați butonul **🔊** (Microfon) și rostiți expresia „indicii vocale” \*<sup>3</sup>.

**▲/▼/◀/▶/⊕:** Parcurgerea și selectarea opțiunilor de meniu afișate pe ecran.

**TV:** Afișați lista de canale TV sau comutați la intrare.

**2** **🔌 (TV standby)**

**Butoane numerice**

**ℹ️/? (Afișare informații/text):** Afișează informații.

**☰ (Text):** Afișează informații de tip text.

**3** **Google Play / NETFLIX\*<sup>3</sup> / Butoane colorate**

**4** **GUIDE/📺:** Afișați ghidul digital de programe al televizorului sau al receptorului de cablu/satelit\*<sup>3</sup>\*<sup>5</sup>.

**REC LIST:** Afișarea listei de înregistrări pentru hard diskul USB/DVR\*<sup>5</sup>.

➔ **(Selectarea intrării):** Afișarea și selectarea sursei de intrare etc.

**⚙️ (Setări rapide):** Afișarea setărilor rapide.

**BACK/⏪**

**HOME**

**5** **↔️ +/- (Volum)**

**↻ (Salt)**

**🔊 (Anulare sunet)\*<sup>6</sup>**

**CH +/-/📺/📺:** Selectați canalul sau pagina următoare (📺) / anterioară (📺).

**6** **AUDIO:** Selectați sunetul sursei multilingve sau sunetul dublu (în funcție de sursa programului).

**☰ (Setări subtitrare)**

**HELP:** Afișează meniul de asistență.

**◀️/▶️/▶️▶️/⏸️**

**● REC:** Înregistrați programul vizionat în momentul acesta pe hard diskul USB/DVR\*<sup>5</sup>.

**EXIT**

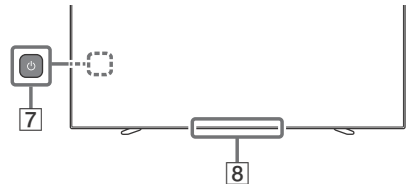

**7** **🔌 (Alimentare)**

**8** **Senzor telecomandă / Senzor de lumină / LED**

\*1 Lumina de fundal a telecomenzii se va aprinde atunci când senzorul de lumină detectează că lumina ambientală este scăzută. Aprinderea automată a luminii de fundal poate fi dezactivată.

\*2 Numai RMF-TX611E. Pentru a vedea denumirea modelului telecomenzii, deschideți capacul telecomenzii și consultați eticheta de pe telecomandă.

\*3 Numai pentru anumite țări/regiuni/modele de televizor/lîmbi.

\*4 Asistentul Google sau căutarea vocală necesită o conexiune la internet.

\*5 Este necesară setarea [Configurare receptor de cablu/satelit].

\*6 Comanda rapidă pentru accesibilitate este disponibilă apăsând și menținând apăsat **🔊** (Anulare sunet).



Pentru mai multe informații, consultați Ghidul de asistență.

## Montarea televizorului pe perete

### Utilizarea dispozitivului opțional de montare pe perete (SU-WL850 sau SU-WL450)\* (neinclus)

#### Pentru clienți:

Pentru protecția produsului și din motive de siguranță, Sony recomandă insistent ca instalarea televizorului să fie efectuată numai de către dealeri Sony sau contractori licențiați. Nu încercați să îl instalați dumneavoastră înșivă pe perete.

#### Pentru distribuitorii Sony și contractanți:

Acordați atenție maximă aspectelor de siguranță în timpul instalării, întreținerii periodice și examinării produsului.

#### Informații de instalare a dispozitivului de montare pe perete

În prezentul manual de instrucțiuni al televizorului sunt descriși numai pașii necesari pregătirii televizorului pentru instalarea pe suportul de fixare pe perete înainte de a-l monta efectiv pe perete. Pentru instrucțiuni privind instalarea Dispozitivului de montare pe perete, consultați informațiile de instalare (Dispozitiv de montare pe perete) de pe pagina produsului pentru modelul televizorului dumneavoastră.

<https://www.sony.eu/support>

#### Pregătirea pentru montarea pe perete

- Pregătiți televizorul pentru „Dispozitiv de montare pe perete” înainte de a realiza conexiunile cablurilor.
- Respectați ghidul de instrucțiuni furnizat împreună cu „Dispozitiv de montare pe perete” pentru modelul dumneavoastră. Este necesară o experiență suficientă pentru instalarea acestui televizor, mai ales pentru a stabili rezistența peretelui pentru a susține greutatea televizorului.

- Încredințați montajul acestui produs pe perete distribuitorilor Sony sau contractorilor licențiați și acordați o atenție adecvată aspectelor de siguranță în timpul instalării. Sony nu este responsabilă pentru daune materiale sau vătămări corporale cauzate de manipularea eronată sau instalarea necorespunzătoare.
- Șuruburile pentru dispozitivul de montare pe perete nu sunt furnizate (numai SU-WL450).
- Instalarea televizorului pe perete trebuie executată numai de către persoane calificate.
- Din motive de siguranță, se recomandă cu insistență utilizarea accesoriilor Sony, inclusiv:
  - Dispozitiv de montare pe perete SU-WL850
  - Dispozitiv de montare pe perete SU-WL450
- Asigurați-vă că folosiți șuruburile furnizate cu aparatul TV atunci când montați Dispozitivul de montare pe perete la aparatul TV (numai SU-WL850). Asigurați-vă că folosiți șuruburile furnizate cu Dispozitivul de montare pe perete atunci când montați Dispozitivul de montare pe perete la aparatul TV (cu excepția modelului SU-WL850).

Șuruburile furnizate sunt indicate conform ilustrației atunci când măsurarea se face de la suprafața de montare a Dispozitivului de montare pe perete.

Diametrul și lungimea șuruburilor diferă în funcție de modelul Dispozitivului de montare pe perete. Utilizarea altor șuruburi decât a celor furnizate poate avea ca rezultat deteriorarea internă a televizorului sau căderea acestuia, etc.

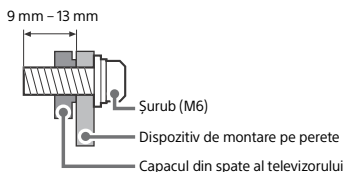

- Nu omiteți să depozitați șuruburile și suportul de masă la loc sigur până ce sunteți gata să fixați suportul de masă. Nu lăsați șuruburile la îndemâna copiilor.

\* Numai pentru anumite țări/regiuni/modele de televizor.

## Montarea TV-ului pe perete din cutie

- 1 Scoateți ambalajul de protecție din mijloc.

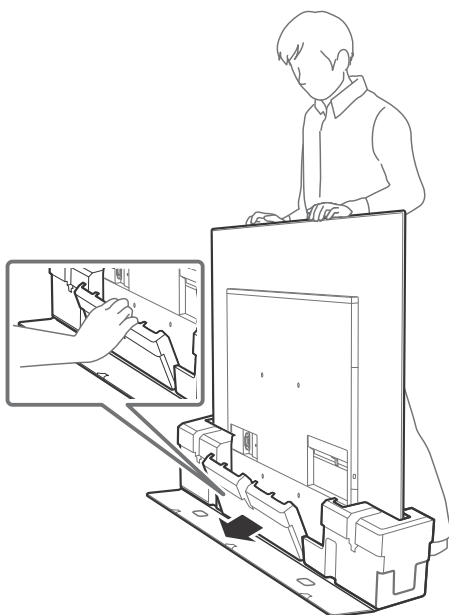

## Montarea TV-ului pe perete de pe suportul de masă

- Scoateți șuruburile de pe partea din spate a televizorului.

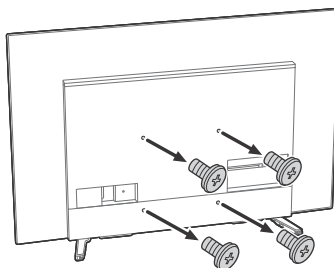

### Notă

- Nu uitați să păstrați șuruburile demontate și să le reutilizați atunci când fixați dispozitivul de montare pe perete pe televizor (numai SU-WL850). Nu lăsați șuruburile la îndemâna copiilor.

- 2 Scoateți șuruburile de pe partea din spate a televizorului.

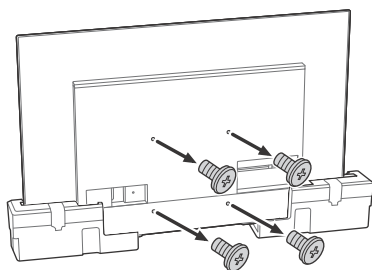

### Notă

- Nu uitați să păstrați șuruburile demontate și să le reutilizați atunci când fixați dispozitivul de montare pe perete pe televizor (numai SU-WL850). Nu lăsați șuruburile la îndemâna copiilor.

## Demontarea suportului de masă de la televizor

- 1 Scoateți pe rând câte o parte laterală a suportului de masă. Țineți bine suportul de masă cu ambele mâini în timp ce persoana sau persoanele care vă ajută ridică televizorul.



- 2 Repetați pasul anterior și scoateți cealaltă parte laterală a suportului de masă.

### Notă

- Trei sau mai multe persoane sunt necesare pentru a detașa suportul de masă.
- Aveți grijă să nu utilizați forță excesivă în timp ce detașați suportul de masă din televizor, deoarece poate cauza căderea televizorului, rezultând în vătămări corporale sau deteriorarea televizorului.
- Aveți grijă atunci când manipulați suportul de masă pentru a preveni deteriorarea televizorului.
- Ridicați cu grijă televizorul, pentru că suportul de masă este desprins și se poate răsturna, provocând vătămări corporale.
- Demontați cu grijă suportul de masă de la televizor, pentru a evita căderea acestuia și deteriorarea suprafeței pe care este așezat televizorul.

## Depanare

Pentru remedierea problemelor precum: ecran negru, lipsa sunetului, imagine statică, televizorul nu răspunde la comenzi sau pierderea conexiunii la rețea, efectuați pașii de mai jos.

- 1 Reporniți televizorul prin apăsarea butonului de pornire/oprire de pe telecomandă pentru aproximativ cinci secunde. Televizorul repornește. Dacă problema televizorului nu se remediază, încercați să scoateți cablul de alimentare din priză. Apoi apăsați butonul de pornire/oprire de pe televizor și apoi eliberați-l. Așteptați două minute, apoi conectați la rețea cablul de alimentare.
- 2 Consultați meniul de asistență prin apăsarea butonului **HELP** de pe telecomandă.
- 3 Conectați televizorul la internet și actualizați software-ul. Sony vă recomandă să păstrați software-ul TV-ului actualizat. Actualizările software oferă caracteristici noi și îmbunătățiri de performanță.
- 4 Vizitați site-ul de asistență Sony (informațiile necesare se află la sfârșitul acestui manual).

**După ce introduceți cablul de alimentare în priză, este posibil ca televizorul să nu pornească pentru un timp, chiar dacă apăsați butonul de pornire/oprire de pe telecomandă sau de pe televizor.**

Inițializarea sistemului durează un anumit timp. Așteptați aproximativ un minut, apoi încercați din nou.

### Telecomanda nu funcționează.

- Înlocuiți bateriile.

### Ați uitat codul pentru blocarea accesului copiilor.

- Introduceți 9999 pentru PIN și introduceți noul PIN.

### Ecranul devine mai întunecat atunci când urmăriți conținut pe TV.

- Dacă întreaga imagine sau doar o parte din această rămâne statică, luminozitatea ecranului va scădea treptat pentru a preveni retenția imaginii. Aceasta nu reprezintă o funcționare defectuoasă a TV-ului.

## Sunteți preocupat de retenția imaginii.

Este posibil să apară retenția imaginii dacă aceeași imagine este afișată în mod repetat sau pentru o perioadă îndelungată de timp. Pentru a reduce retenția imaginii vă recomandăm să opriți TV-ul în mod normal, prin apăsarea butonului de alimentare de la telecomandă sau de pe TV.

### Notă

- Efectuați manual Împrospătarea panoului doar atunci când retenția imaginii este considerabilă. Ca recomandare, efectuați-o doar o dată pe an. Evitați efectuarea acesteia mai des deoarece acest lucru poate afecta durata de viață utilă a panoului.
- Imaginile care includ ceasuri, sigle și culori luminoase (inclusiv alb) pot cauza cu ușurință retenția imaginii. Evitați afișarea acestor tipuri de imagini pentru perioade îndelungate de timp. În caz contrar, poate apărea retenția imaginii.

### Apare o linie albă pe ecran.

- Împrospătarea panoului rulează automat după ce TV-ul a fost utilizat pentru perioade îndelungate de timp pentru a reduce retenția imaginii. Împrospătarea panoului pornește după oprirea TV-ului și durează aproximativ o oră. Este posibil să apară o linie albă pe ecran în timpul Împrospătării panoului. Aceasta nu reprezintă o funcționare defectuoasă a TV-ului.

### Este afișat mesajul [Reîmprospătarea panoului nu s-a încheiat...].

Când i) televizorul este pornit, ii) cablul de alimentare este scos din priză sau iii) temperatura camerei are valori în afara intervalului 10 °C — 40 °C în timpul Împrospătării panoului, Împrospătarea panoului nu se finalizează. Evitați cele trei condiții de mai sus în timpul Împrospătării panoului.



Pentru mai multe informații privind depanarea, consultați Ghidul de asistență.

## Specificații

### Sistem

Tip de panou: Panou OLED (Organic Light Emitting Diode)

Sistem TV: în funcție de țara/regiunea aleasă/ modelul televizorului

Analagic: B/G, D/K, I

Digital: DVB-T/DVB-C/DVB-T2\*1

Satelit\*1: DVB-S/DVB-S2

Sistem culoare: PAL/SECAM/NTSC3.58 (Numai video)/NTSC4.43 (Numai video)

Acoperire canale: în funcție de țara/regiunea aleasă/modelul televizorului

Analagic: UHF/VHF/Cablu

Digital: UHF/VHF/Cablu

Satelit\*1: Frecvență IF 950-2.150 MHz

Ieșire audio: 10 W + 10 W + 5 W + 5 W

Tehnologie wireless

Protocol IEEE 802.11a/b/g/n/ac

Bluetooth® versiunea 4.2

Bandă (benzi) de frecvență

Gama de frecvență	Putere de ieșire
LAN wireless (Televizor)	
2.400-2.483,5 MHz	< 20,0 dBm
5.150-5.250 MHz	< 23,0 dBm
5.250-5.350 MHz	< 20,0 dBm
5.470-5.725 MHz	< 20,0 dBm
5.725-5.850 MHz	< 13,9 dBm
Bluetooth® (Televizor)	
2.400-2.483,5 MHz	< 10,0 dBm
Bluetooth® (Telecomandă)	
2.400-2.483,5 MHz	< 10,0 dBm

### Mufe intrare/ieșire

Antenă (exterioară)/cablu

Bornă externă 75 ohm pentru VHF/UHF

Antenă de satelit\*1

Conector mamă de tip F, 75 ohm.

DiSEqC 1.0, LNB 13 V/18 V & ton 22 kHz,

Distribuție printr-un singur cablu EN50494.

↔/→ AV IN

Intrare video/audio (mini mufă)

HDMI IN 1/2/3/4 (suport pentru rezoluție 4K, Compatibil cu HDCP 2.3)

Video:

4096 × 2160p (50, 60 Hz)<sup>\*2\*3</sup>, 4096 × 2160p (24 Hz)<sup>\*2</sup>, 3840 × 2160p (50, 60 Hz)<sup>\*3</sup>, 3840 × 2160p (24, 25, 30 Hz), 1080p (30, 50, 60, 100, 120 Hz), 1080/24p, 1080i (50, 60 Hz), 720p (30, 50, 60 Hz), 720/24p, 576p, 480p, Formate PC<sup>\*4</sup>

Audio:

În modul eARC (Enhanced Audio Return Channel)

Pentru detalii, consultați ghidul de asistență.

Cu excepția modului eARC

PCM liniar pe 5,1 canale: 32/44,1/48/88,2/96/176,4/192 kHz 16/20/24 biți, Dolby Audio, Dolby Atmos, DTS

eARC/ARC (Enhanced Audio Return Channel/ Audio Return Channel) (Numai HDMI IN 3)<sup>\*5</sup>

În modul eARC

Pentru detalii, consultați ghidul de asistență.

În modul ARC

PCM liniar pe două canale: 48 kHz 16 biți, Dolby Audio, Dolby Atmos, DTS

⇨ DIGITAL AUDIO OUT (OPTICAL)

Mufă optică digitală (PCM liniar pe două canale: 48 kHz 16 biți, Dolby Audio, DTS)

🎧 (Mini mufă stereo)

Căști

🔌 1, 🔌 2, 🔌 3 (HDD REC)<sup>\*6</sup>

Port dispozitiv USB (🔌 3 dispozitive HDD USB pentru caracteristica REC)

Porturile USB 1 și 2 sunt compatibile cu High Speed USB (USB de mare viteză) (USB 2.0)

Portul USB 3 este compatibil cu Super Speed USB (USB de foarte mare viteză) (USB 3.1 Gen 1)



Slot CAM (modul de acces condiționat)



Conector 10BASE-T/100BASE-TX (În funcție de mediul de funcționare a rețelei, viteza conexiunii poate varia. Viteza de comunicare și calitatea nu sunt garantate.)

## Alimentare, date tehnice ale produsului și altele

Cerințe de alimentare

220 V – 240 V c.a., 50 Hz

Clasă de eficiență energetică

KD-65A8 / KD-65A89 / KD-65A87 / KD-65A85:

A

KD-55A8 / KD-55A89 / KD-55A87 / KD-55A85:

B

Dimensiunea ecranului (măsurată pe diagonală) (aprox.)

KD-65A8 / KD-65A89 / KD-65A87 / KD-65A85:

163,9 cm / 65 țoli

KD-55A8 / KD-55A89 / KD-55A87 / KD-55A85:

138,8 cm / 55 țoli

Consum de putere

În modul [Standard]

KD-65A8 / KD-65A89 / KD-65A87 /

KD-65A85: 161 W

KD-55A8 / KD-55A89 / KD-55A87 /

KD-55A85: 131 W

În modul [Strălucitor]

KD-65A8 / KD-65A89 / KD-65A87 /

KD-65A85: 479 W

KD-55A8 / KD-55A89 / KD-55A87 /

KD-55A85: 363 W

Consumul de energie anual<sup>\*7</sup>

KD-65A8 / KD-65A89 / KD-65A87 / KD-65A85:

223 kWh pe an

KD-55A8 / KD-55A89 / KD-55A87 / KD-55A85:

182 kWh pe an

Consum de energie în modul standby<sup>\*8\*9</sup>

KD-65A8 / KD-65A89 / KD-65A87 / KD-65A85:

0,50 W (28 W în modul software/actualizare program)

KD-55A8 / KD-55A89 / KD-55A87 / KD-55A85:

0,50 W (33 W în modul software/actualizare program)

Rezoluție ecran

3.840 puncte (pe orizontală) × 2.160 linii (pe verticală)

Mărimi de ieșire nominale

USB 1/2

5 V ⚡, 500 mA max.

USB 3

5 V ⚡, 900 mA max.

## Dimensiuni (aprox.) (l x h x L) (cm)

cu suport de masă

Poziția standard:

KD-65A8: 144,8 × 85,7 × 32,6

KD-65A89 / KD-65A87 / KD-65A85: 144,8 × 86,3 × 29,5

KD-55A8: 122,7 × 73,3 × 32,6

KD-55A89 / KD-55A87 / KD-55A85: 122,7 × 73,9 × 29,5

Poziția barei de sunet:

KD-65A8: 144,8 × 90,8 × 32,3

KD-55A8: 122,7 × 78,4 × 32,3

fără suport de masă

KD-65A8 / KD-65A89 / KD-65A87 / KD-65A85:

144,8 × 83,6 × 5,2

KD-55A8 / KD-55A89 / KD-55A87 / KD-55A85:

122,7 × 71,2 × 5,2

## Masă (aprox.) (kg)

cu suport de masă (fără suport de masă)

KD-65A8: 23,6 (21,8)

KD-65A89 / KD-65A87 / KD-65A85: 23,2 (21,8)

KD-55A8: 18,6 (16,8)

KD-55A89 / KD-55A87 / KD-55A85: 18,2 (16,8)

## Altele

Accesorii opționale

Dispozitiv de montare pe perete: SU-WL850 / SU-WL450

Temperatură de utilizare: 0 °C – 40 °C

Umiditate de funcționare: UR 10 % - 80 % (fără condens)

- \*1 Nu toate modelele de televizoare dispun de tehnologia DVB-T2 sau DVB-S/S2 sau de mufă pentru antena de satelit.
- \*2 Atunci când se utilizează 4096 × 2160p și [Mod panoramic] este setat la [Normal], rezoluția este afișată ca 3840 × 2160p. Pentru a afișa 4096 × 2160p, setați opțiunea [Mod panoramic] la [Complet 1] sau la [Complet 2].
- \*3 Pentru a accepta 18 Gbps, setați [Formatul semnalului HDMI] la [Format îmbunătățit].
- \*4 Pentru detalii, consultați Ghidul de asistență online.
- \*5 Conectați sistemul audio la HDMI IN 3 pentru a transmite semnalele audio ale televizorului la sistemul audio.
- \*6 Numai pentru anumite țări/regiuni/modele de televizor.
- \*7 Consum de energie pe an în kWh, în baza consumului de energie al televizorului, când este în funcțiune 4 ore pe zi pe o perioadă de 365 de zile. Consumul real de energie va depinde de modul în care este utilizat televizorul.
- \*8 Puterea specificată în modul standby este atinsă după ce televizorul încheie procesele interne necesare.
- \*9 Consumul de energie în modul standby va crește atunci când televizorul dumneavoastră este conectat la rețea.

### Notă

- Accesorii opționale sunt disponibile în funcție de țări/regiune/modelul televizorului/stoc.
- Designul și specificațiile se pot modifica fără notificare prealabilă.
- Pot fi necesare abonamente pentru servicii și aplicații și se pot aplica termeni, condiții și/sau taxe suplimentare atunci când utilizați Asistentul Google.

## Note privind televiziunea digitală

- Canalele digitale (prin antenă DVB, satelit și cablu), serviciile interactive și funcțiile de rețea pot să nu fie disponibile în toate țările sau regiunile. Este posibil ca unele funcții să nu poată fi activate sau să nu funcționeze corect cu anumiți furnizori de servicii și medii de rețea. Unii furnizori pot solicita taxe pentru serviciile oferite.

- Acest televizor acceptă posturi digitale prin folosirea codecurilor MPEG-2, H.264/MPEG-4 AVC și H.265/HEVC, dar compatibilitatea cu semnalele tuturor operatorilor/serviciilor, care se pot schimba în timp, nu poate fi garantată.

## Informații legate de mărci

- Termenii HDMI, HDMI High-Definition Multimedia Interface și sigla HDMI sunt mărci comerciale sau mărci comerciale înregistrate ale HDMI Licensing Administrator, Inc. în Statele Unite și în alte țări.
- Simbolurile Dolby, Dolby Vision, Dolby Atmos, Dolby Audio, și double-D sunt mărci comerciale ale Dolby Laboratories. Fabricat sub licență de la Dolby Laboratories. Lucrări nepublicate confidențiale. Drepturi de autor © 2012-2018 Dolby Laboratories. Toate drepturile rezervate.
- Gracenote, sigla și logotipul Gracenote și sigla „Powered by Gracenote” sunt mărci comerciale înregistrate sau mărci comerciale ale Gracenote, Inc. în Statele Unite și/sau alte țări.
- Google, Google Play, Chromecast, YouTube, Android TV și alte mărci și sigle conexe sunt mărci comerciale deținute de Google LLC.
- Pentru informații despre brevetele DTS, vizitați <http://patents.dts.com>. Fabricat sub licență primită de la DTS, Inc. DTS, simbolul, DTS și simbolul împreună și Digital Surround sunt mărci comerciale înregistrate sau mărci înregistrate ale DTS Inc. în Statele Unite ale Americii și/sau în alte țări. © DTS, Inc. Toate drepturile rezervate.
- Netflix este marcă comercială înregistrată a Netflix, Inc.
- DiSEqC™ este marcă comercială a EUTELSAT. Acest televizor acceptă DiSEqC 1.0. Acest televizor nu este proiectat pentru controlul antenelor motorizate.
- TUXERA este marcă comercială înregistrată a Tuxera Inc. în S.U.A. și în alte țări.
- Toate celelalte mărci comerciale sunt proprietatea respectivilor deținători.





# За ръководствата

Този телевизор се предлага със следните ръководства. Моля, запазете ръководствата за бъдещи справки.

## Ръководство за настройка

- Инсталиране и настройка на телевизора.

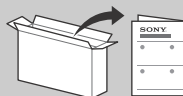

## Информация за продукта (това ръководство) / Документация за безопасност

- Информация за безопасност, дистанционно управление, отстраняване на неизправности, монтаж на стена, спецификация и т.н.



## Помощно ръководство (Ръководство на екрана)

- Настройки, функции на Android телевизор, интернет връзка, отстраняване на неизправности и т.н.
- За да го отворите, натиснете бутона **HELP** на дистанционното управление и изберете Помощно ръководство.



- Можете да разгледате Помощното ръководство със смартфона си.



[https://rd1.sony.net/help/tv/haep1/h\\_aep/](https://rd1.sony.net/help/tv/haep1/h_aep/)

**ВАЖНО** - Преди да използвате вашия продукт Sony, прочетете лицензионното споразумение за софтуер с крайния потребител. Използването на вашия продукт означава, че приемате лицензионното споразумение за софтуер с крайния потребител. Лицензионното споразумение за софтуер между вас и Sony е достъпно онлайн на уебсайта на Sony (<http://www.sony.net/tv-software-licenses/>) или на екрана на вашия продукт. Отидете на [Настройки] → [Предпочитания за устройството] → [Информация] → [Правна информация] → [Уведомления и лицензи].

За това радио оборудване важат следните ограничения за въвеждане в експлоатация или за разрешение за употреба в AT, BE, BR, CY, CZ, DK, EE, FI, FR, DE, EL, HU, IE, IT, LV, LT, LU, MT, NL, PL, PT, SK, SI, ES, SE, UK, IS, LI, NO, CH, BG, RO, TR, AL, BA, MK, MD, RS, ME, Косово : 5 150 - 5 350 MHz честота е ограничена само за работа на закрито.

## Забележка

- Преди да започнете работа с телевизора, моля, прочетете "Информация за безопасност".
- Прочетете дадената документация за безопасност за допълнителни сведения за безопасността.
- Изображенията и илюстрациите, използвани в Ръководството за настройка и в това ръководство, са само за справка и може да се различават от действителния продукт.

## Място на идентификационния етикет

Етикетите за номер на модела, дата на производство (година/месец) и клас на захранване, са разположени на гърба на телевизора или опаковката.

## ВАЖНА ЗАБЕЛЕЖКА

### Забележка за радио оборудване

С настоящото Sony Corporation декларира, че типовете радиооборудване KD-65A8, KD-65A89, KD-65A87, KD-65A85, KD-55A8, KD-55A89, KD-55A87, KD-55A85 съответстват на Директива 2014/53/ЕС. Цялостният текст на ЕС декларацията за съответствие може да се намери на следния интернет адрес: <http://www.compliance.sony.eu/>

Забележка за потребители: следната информация се отнася само за оборудване, продавано в страни, където се прилагат директивите на ЕС.

## Информация за безопасност

### Инсталация/Настройка

Инсталирайте и използвайте телевизора в съответствие с инструкциите, описани по-долу, за да избегнете риск от пожар, ток удар или повреда и/или наранявания.

#### Инсталация

- Телевизорът трябва да бъде инсталиран близо до лесно достъпен контакт.
- Поставете телевизора на стабилна, равна повърхност, за да избегнете падането му, което може да причини нараняване на човек или повреда на имущество.
- Монтирайте телевизора на място, където не може да бъде дръпнат, бутнат или преобърнат.
- Поставете телевизора така, че стойката за маса на ТВ да не е стърчи от масата, на която е поставен телевизорът (не се доставя). Ако стойката за маса е издадена навън спрямо масата, на която е поставен телевизора, това може да доведе до преобръщане или падане на телевизора и да доведе до нараняване на човек или повреда на телевизора.

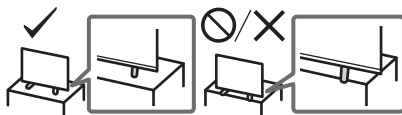

#### Пренасяне

- Преди да месите телевизора, изключете всички кабели от него.
- Пренасянето на голям телевизор изисква двама или повече души.

- Когато местите телевизора на ръце, дръжте го, както е показано по-долу. Не натискайте панела и рамката около екрана.

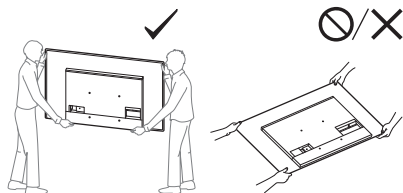

- Когато боравите с телевизора или го закрепвате, не го слагайте легнал.

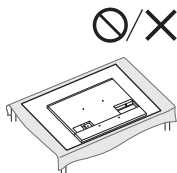

- При пренасяне не излагайте телевизора на сътресения или прекалени вибрации.
- Когато пренасяте телевизора при ремонт или при смяна на жилището, пакетирайте го, като използвате оригиналната опаковка и материали за пакетиране.

## Предотвратяване на падане

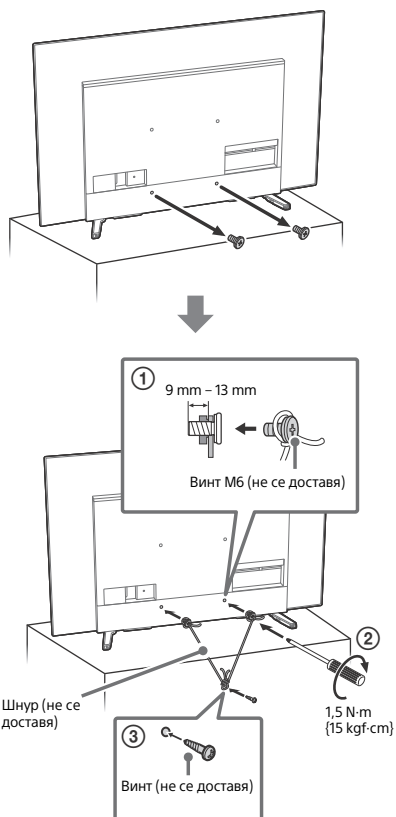

## Защита на екрана на телевизор (OLED ТЕЛЕВИЗОР)

### Предпазни мерки за защита на екрана от повреда

#### Задържане на картината

OLED телевизорите са податливи на задържане на картината (прегаряне) поради характеристиките на използваните материали. Задържането на картината може да се появи, ако на едно и също място на екрана се показват изображения многократно или в продължение на дълги периоди от време. Това не е неизправност на телевизора. Избягвайте гледането на изображения, които могат да предизвикат задържане на картината.

#### По-долу има примери за изображения, които могат да предизвикат задържане на картината:

- Съдържание с черни ленти или в горната и долната част и/или в лявата и дясната част на екрана. (например във формат Letterboxed, екран 4:3, стандартна резолюция)
- Статични изображения като снимки.
- Видео игри, които имат статично съдържание в някоя част на екрана.
- Менюта на екрана, ръководства за програми, запазени марки на канали и т.н.
- Статично съдържание от приложения.
- Броячи на екрана, като например тези, които се използват за новини и заглавия.

#### За да намалите риска от задържане на картината:

- Sony препоръчва да изключите телевизора, както обикновено, като натиснете захранващия бутон на дистанционното управление или на телевизора.
- Запълнете екрана, като промените [Широкоекранен режим], за да отстраните черните ленти. За [Широкоекранен режим] изберете, режим различен от [Нормален].
- Изключете OSD (Екранен дисплей), като натиснете бутона (i)/(?) и изключите менютата от свързаното оборудване. За подробности вижте ръководствата за употреба за свързаното оборудване.
- Избягвайте да гледате статични изображения с ярки цветове (включително бяло), часовници или емблеми в която и да е част на екрана.
- Настройте картината според условията на околната среда. Стандартният режим на картината се препоръчва за домашна употреба и когато гледате съдържание, което често показва неподвижни емблеми и т.н.

Телевизорът има следните функции, които помагат за намаляването/предотвратяването на задържането на картината.

#### Обновяване на панела

След като телевизорът е бил използван продължително, ще се появи известие да изпълните процедура по обновяване на панела. Препоръчва се да изпълните процедурата по обновяване на панела, когато получите това известие. Обновяването на панела ще уеднакви образа на панела. Обновяването на панела, което може да се извърши и ръчно, следва да се прилага само, ако задържането на картината е много видно.

Внимание:

- Функцията за обновяване на панела може да повлияе на панела. Като предпазна мярка извършвайте обновяване на панела само веднъж годишно. Не го извършвайте повече от веднъж годишно, тъй като това може да повлияе на жизнения цикъл на панела.
- Обновяването на панела отнема около един час.
- По време на обновяването на панела може да се появи бяла лента на екрана, това не е неизправност на телевизора.
- Обновяването на панела работи само когато температурата в стаята е между 10 °C и 40 °C.

#### Изместване на пиксели

Автоматично премества изображението на екрана, за да предотврати задържане на картината.

#### Друга функция

Яркостта на екрана автоматично намалява, когато се показват неподвижни изображения, часовници, ярки цветове или емблеми и т.н.

# Дистанционно управление и телевизор

Разположението, формата, наличността и функциите на бутоните на дистанционното управление могат да се различават в зависимост от региона/държавата/модела на телевизора.

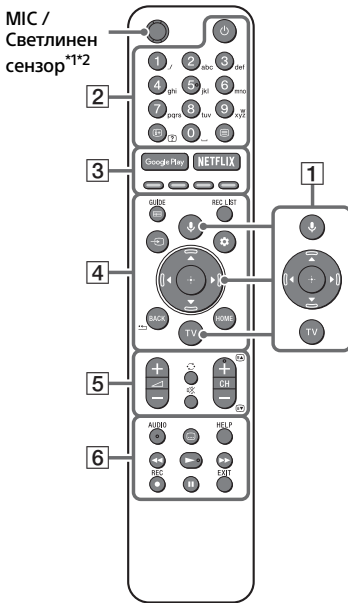

**1** **🎤 (Микрофон):** Използвайте Google Асистент\*<sup>3,4</sup> или гласово търсене\*<sup>4</sup>. За съвети как да контролирате телевизора си, натиснете бутона **🎤 (Микрофон)** и произнесете фразата “гласови съвети”.\*<sup>3</sup>  
**▲/▼/◀/▶/⊕:** Навигация в екранното меню и избор.

**TV:** Показва списък с телевизионни канали или превключва към вход.

**2** **🔆 (ТВ готовност)**

**Бутони с цифри**

**ℹ️/? (Инфо/Показване на текст):** Показва информация.

**☰ (Текст):** Показва текстова информация.

**3** **Google Play / NETFLIX\*<sup>3</sup> / Цветни бутони**

**4** **GUIDE/☰:** Показва справочника на цифровите програми на телевизора или кабелния/сателитен декодер\*<sup>3,5</sup>.

**REC LIST:** Показва списък със записани предавания от USB HDD/DVR\*<sup>5</sup>.

**↪️ (Избор на вход):** Показва и избира входния източник и пр.

**⚙️ (Бързи настройки):** Показва Бързи настройки.

**BACK/◀️**

**HOME**

**5** **⏪ /+/- (Сила на звука)**

**⏩ (Прескачане)**

**🔇 (Заглушаване)\*<sup>6</sup>**

**CH +/-/⏪/⏩:** Избира канала или следваща (⏪) / предишна (⏩) страница.

**6** **AUDIO:** Изберете съответния звук от многоезичния източник или двойния звук (зависи от източника на програмата).

**⋮ (Настройка на субтитрите)**

**HELP:** Показва помощно меню.

**⏮️/⏭️/⏩/⏸️**

**● REC:** Записва гледаната в момента програма на USB HDD/DVR\*<sup>5</sup>.

**EXIT**

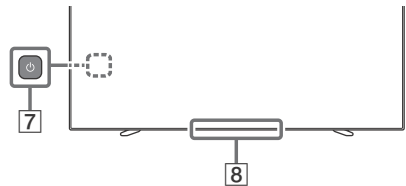

**7** **🔌 (Захранване)**

**8** **Сензор за дистанционното управление / Светлинен сензор / LED**

\*1 Подсветката на дистанционно управление ще се включи, когато светлинният сензор установи, че околната светлина е слаба. Автоматичното включване на подсветката може да бъде изключено.

\*2 Само RMF-TX611E. За да видите името на модела на дистанционното управление, отворете капака на дистанционното управление и вижте етикета върху дистанционното управление.

\*3 Само за определени региони/страни/модели телевизори/езици.

\*4 Google Асистент или гласово търсене изисква интернет връзка.

\*5 Необходима е настройката [Настройка на кабелния/сателитния декодер].

\*6 Прекият път за достъп е достъпен чрез натискане и задържане на **🔇 (Заглушаване)**.

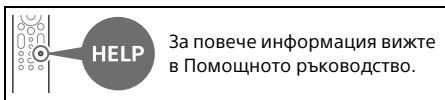

## Монтаж на телевизора на стена

### Използване на опционалната Конзола за закрепване към стена (SU-WL850 или SU-WL450)\* (не се доставя)

#### До потребителите:

От съображения за безопасност и за защита на продукта, Sony препоръчва монтажът на вашия телевизор да бъде извършен от дистрибутор на Sony или от лицензиран подизпълнител. Не се опитвайте да го монтирате сами.

#### До търговците и доставчиците на Sony:

Подходете с подчертано внимание към безопасността по време на монтажа, периодичната поддръжка и проверката на този продукт.

#### Информация за монтаж на конзола за закрепване към стена

В това ръководство за употреба е показана само подготовката на телевизора за монтаж на стена, преди той да бъде монтиран на стената. За инструкции относно монтирането на Конзолата за закрепване към стена вижте Информация за монтаж (Конзола за закрепване към стена) на страницата за вашия модел телевизор.  
<https://www.sony.eu/support>

#### Подготовка за монтиране на стена

- Подгответе телевизора за Конзолата за закрепване към стена, преди да свържете кабелите.
- Следвайте инструкциите, предоставени с Конзолата за закрепване към стена за вашия модел. За монтажа на този телевизор се изисква значителен опит, особено за определяне на здравината на стената, която трябва да издържи тежестта на телевизора.

- На всяка цена поверете закрепването на този продукт към стена на дистрибутори на Sony или лицензирани подизпълнители и по време на монтажа обърнете особено внимание на мерките за безопасност. Sony не носи отговорност за повреди или наранявания, причинени от неправилни манипулации или монтаж.
- Винтовете за конзолата за закрепване към стена не са предоставени (само SU-WL450).
- Монтажът на устройството към стената трябва да се извърши само от квалифициран персонал.
- За по-голяма безопасност ви препоръчваме да използвате оригиналните аксесоари на Sony, включително:
  - Конзола за закрепване към стена SU-WL850
  - Конзола за закрепване към стена SU-WL450
- На всяка цена използвайте винтовете приложени към телевизора, когато закачате конзолата за закрепване към стена към телевизора (само SU-WL850). На всяка цена използвайте винтовете приложени към Конзолата за закрепване към стена, когато закачате Конзолата за закрепване към стена към телевизора (без SU-WL850).

Приложените винтове са проектирани както е показано на илюстрацията, измерването е направено спрямо закачващата повърхност на Конзолата за закрепване към стена.

Диаметърът и дължината на винтовете се различават в зависимост от модела на Конзолата за закрепване към стена. Използването на винтове, различни от тези в комплекта на конзолата, може да доведе до вътрешни повреди на телевизора или да стане причина за падането му и т.н.

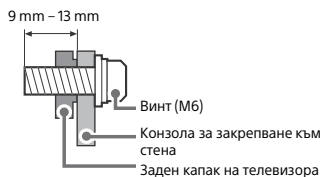

- Запазете оригиналните винтове и поставката за маса на сигурно място, в случай, че желаете отново да закачите поставката за маса. Дръжте винтовете настрани от малки деца.

\* Само за определени региони/страни/моделни телевизори.

## Монтаж на телевизор на стена от кутия

### 1 Извадете средния стиропор.

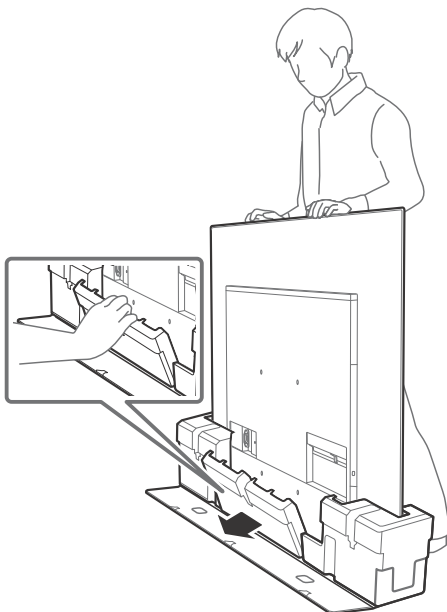

### 2 Свалете винтовете от задната страна на телевизора.

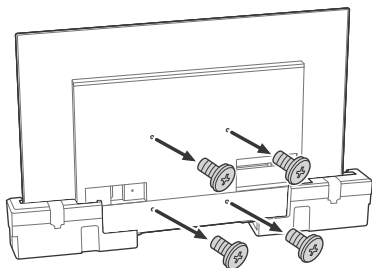

#### Забележка

- Запазете свалените винтове и ги използвайте отново, когато закачите конзолата за закрепване към стена към телевизора (само SU-WL850). Дръжте винтовете настрани от малки деца.

## Монтаж на телевизор на стена от поставка за маса

Свалете винтовете от задната страна на телевизора.

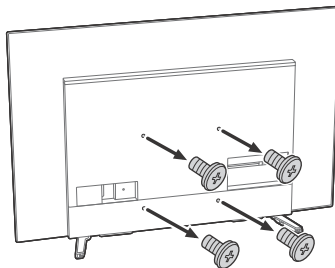

#### Забележка

- Запазете свалените винтове и ги използвайте отново, когато закачите конзолата за закрепване към стена към телевизора (само SU-WL850). Дръжте винтовете настрани от малки деца.

## Сваляне на поставката за маса от телевизора

- 1 Отстранете едната страна на стойката за маса. Дръжте здраво стойката за маса стабилно с двете си ръце, докато други повдигат телевизора.

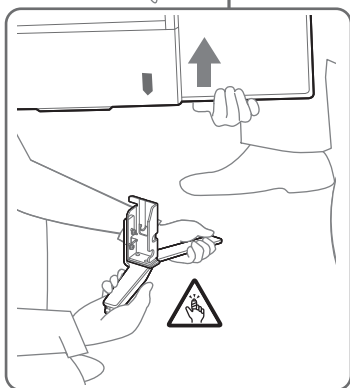
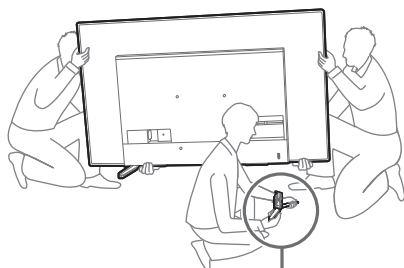

- 2 Повторете предишната стъпка и отстранете другата страна на стойката за маса.

### Забележка

- Свалянето на поставката за маса следва да се извърши от двама или повече души.
- Внимавайте да не прилагате прекомерна сила, когато сваляте поставката за маса от телевизора, тъй като телевизорът може да падне и да причини нараняване или самият телевизор да се повреди.
- Бъдете внимателни, когато работите с поставката за маса, за да избегнете повреждане на телевизора.
- Внимавайте, когато повдигате телевизора, тъй като стойката за маса не е закачена и стойката за маса може да се изсипе и да причини нараняване.
- Внимавайте, когато премахвате стойката за маса от телевизора, за да предотвратите падането ѝ и нараняването на повърхността, върху която стои телевизора.

## Отстраняване на неизправности

За отстраняване на общи неизправности като: черен екран, липса на звук, замръзнала картина, блокиране на телевизор или загуба на мрежа, изпълнете следните стъпки.

- 1 Рестартирайте вашия телевизор чрез натискане на бутона за захранване на дистанционното управление за около пет секунди. Телевизорът ще се рестартира. Ако телевизорът не работи, опитайте да извадите захранващия кабел. След това натиснете бутона за включване на телевизора и го пуснете. Изчакайте две минути и включете захранващия кабел.
- 2 Вижте Помощното ръководство чрез натискане на **HELP** на дистанционното управление.
- 3 Свържете своя телевизор с интернет и направете актуализация на софтуера. Sony препоръчва да поддържате софтуера на телевизора си актуален. Актуализациите на софтуера предоставят нови функции и подобрения на производителността.
- 4 Посетете уебсайта за поддръжка на Sony (информацията е предоставена в края на това ръководство).

**Когато включите захранващия кабел на телевизора, той може да не се включи веднага, дори ако натиснете бутона за включване на дистанционното управление или телевизора.**

Инициализирането на системата отнема време. Изчакайте за около една минута и опитайте отново.

**Дистанционното управление не работи.**

- Сменете батериите.

**Забравена парола за родителско заключване.**

- Въведете 9999 за ПИН кода и въведете новия ПИН код.

**Екранът потъмнява, докато гледате телевизия.**

- Ако цялото изображение или част от него остане неподвижно, яркостта на екрана постепенно ще намалее, за да се предотврати задържане на картината. Това не е неизправност на телевизора.



## Притеснява ви задържането на картината.

Ако едно и също изображение се показва многократно или за дълги периоди от време, може да се появи задържане на картината.

За да намалите задържането на картината, ви препоръчваме да изключвате телевизора чрез копчето за изключване от дистанционното управление.

### Забележка

- Обновявайте панела ръчно само когато задържането на картината е особено видно. Като предпазна мярка обновявайте панела само веднъж годишно. Не обновявайте панела повече от веднъж годишно, тъй като това може да намали живот на панела.
- Изображенията, които включват часовници, емблеми и ярки цветове (включително бяло), лесно предизвикват задържане на картината. Избягвайте показването на такъв тип изображения за дълги периоди от време, в противен случай може да се появи задържане на картината.

### На екрана се появява бяла лента.

- На екрана се появява бяла лента. Обновяването на панела се включва автоматично след като телевизорът е бил използван продължително, за да се намали задържането на картината. Обновяването на панела започва след като телевизорът е изключен и отнема около един час. По време на обновяването на панела може да се появи бяла лента на екрана. Това не е неизправност на телевизора.

### Показва се съобщението [Обновяването на панела не е завършено...].

Ако по време на обновяването на панела i) телевизорът се включи, ii) захранващият кабел се извади или iii) температурата в стаята излезе от диапазона от 10 °C до 40 °C, процесът няма да бъде завършен. Моля, избягвайте горните три условия, докато панелът се обновява.

	За повече информация относно отстраняване на проблеми, вижте Помощното ръководство.
---	---

## Спецификации

### Система

Система на панела: Панел за OLED (органичен светодиод)

ТВ система: В зависимост от вашата държава/избор на зона/модел на телевизора

Аналогов: В/G, D/K, I

Цифров: DVB-T/DVB-C/DVB-T2\*1

Сателит\*1: DVB-S/DVB-S2

Цветова система: PAL/SECAM/NTSC3.58 (само видео)/NTSC4.43 (само видео)

Покритие на каналите: В зависимост от вашата държава/избор на зона/модел на телевизора

Аналогов: UHF/VHF/кабел

Цифров: UHF/VHF/кабел

Сателит\*1: IF честота 950-2 150 MHz

Звук изход: 10 W + 10 W + 5 W + 5 W

Безжична технология

IEEE 802.11a/b/g/n/ac протокол

Bluetooth® версия 4.2

Честотна(и) лента(и)

Честотен обхват	Исходяща мощност
Безжичен LAN (Телевизор)	
2 400-2 483,5 MHz	< 20,0 dBm
5 150-5 250 MHz	< 23,0 dBm
5 250-5 350 MHz	< 20,0 dBm
5 470-5 725 MHz	< 20,0 dBm
5 725-5 850 MHz	< 13,9 dBm
Bluetooth® (Телевизор)	
2 400-2 483,5 MHz	< 10,0 dBm
Bluetooth® (Дистанционно управление)	
2 400-2 483,5 MHz	< 10,0 dBm

### Входно/изходни жакове

Антина/кабел

75 ома външен терминал за VHF/UHF

Сателитна антена\*1

Конектор тип F, женски, 75 ома.

DiSEqC 1.0, LNB 13 V/18 V & 22 kHz тон,

Разпределяне по 1 кабел EN50494.

↔/↔ AV IN

Видео/аудио вход (мини жак)

BG

HDMI IN 1/2/3/4 (поддържа 4K резолюция,  
Съвместим с HDCP 2.3)

Видео:

4096 × 2160p (50, 60 Hz)<sup>\*2\*3</sup>, 4096 × 2160p  
(24 Hz)<sup>\*2</sup>, 3840 × 2160p (50, 60 Hz)<sup>\*3</sup>, 3840 ×  
2160p (24, 25, 30 Hz), 1080p (30, 50, 60, 100,  
120 Hz), 1080i/24p, 1080i (50, 60 Hz), 720p  
(30, 50, 60 Hz), 720/24p, 576p, 480p, PC  
формати<sup>\*4</sup>

Аудио:

В режим eARC (Enhanced Audio Return  
Channel)

За повече информация вижте  
Помощното ръководство.

С изключение на режим eARC

5,1 канален линейен PCM: 32/44,1/48/  
88,2/96/176,4/192 kHz 16/20/24 бита,  
Dolby Audio, Dolby Atmos, DTS

eARC/ARC (Enhanced Audio Return Channel/  
Audio Return Channel) (само HDMI IN 3)<sup>\*5</sup>

В режим eARC

За повече информация вижте Помощното  
ръководство.

В режим ARC

Двуканален линейен PCM: 48 kHz 16 бита,  
Dolby Audio, Dolby Atmos, DTS

↻ DIGITAL AUDIO OUT (OPTICAL)

Цифров оптичен жак (Двуканален линейен  
PCM: 48 kHz 16 бита, Dolby Audio, DTS)

🎧 (Стерео мини жак)

Слушалки

• 1, • 2, • 3 (HDD REC)<sup>\*6</sup>

порт за USB устройство (• 3 USB HDD  
устройство за функция REC)

USB порт 1 и 2 поддържат High Speed USB  
(USB 2.0)

USB порт 3 поддържа Super Speed USB  
(USB 3.1 Gen 1)



CAM (модул за условен достъп) гнездо

🔌 LAN

10BASE-T/100BASE-TX конектор (в  
зависимост от условията на работа на  
мрежата, скоростта на пренос на данните  
може да се различава. Капацитетът и  
качеството на комуникацията не са  
гарантирани.)

## Захранване, фиш на продукта и други

Изисквания за захранването

220 V – 240 V AC, 50 Hz

Енергиен клас

KD-65A8 / KD-65A89 / KD-65A87 / KD-65A85:

A

KD-55A8 / KD-55A89 / KD-55A87 / KD-55A85:

B

Размер на екрана (измерен по диагонала)  
(прибл.)

KD-65A8 / KD-65A89 / KD-65A87 / KD-65A85:

163,9 cm / 65 инча

KD-55A8 / KD-55A89 / KD-55A87 / KD-55A85:

138,8 cm / 55 инча

Консумация на енергия

В [Стандартен] режим

KD-65A8 / KD-65A89 / KD-65A87 /

KD-65A85: 161 W

KD-55A8 / KD-55A89 / KD-55A87 /

KD-55A85: 131 W

В [Ярък] режим

KD-65A8 / KD-65A89 / KD-65A87 /

KD-65A85: 479 W

KD-55A8 / KD-55A89 / KD-55A87 /

KD-55A85: 363 W

Годишна консумация на енергия<sup>\*7</sup>

KD-65A8 / KD-65A89 / KD-65A87 / KD-65A85:

223 kWh годишно

KD-55A8 / KD-55A89 / KD-55A87 / KD-55A85:

182 kWh годишно

Консумация на енергия в режим

Готовност<sup>\*8\*9</sup>

KD-65A8 / KD-65A89 / KD-65A87 / KD-65A85:

0,50 W (28 W в режим на актуализация на

софтуер/EPG)

KD-55A8 / KD-55A89 / KD-55A87 / KD-55A85:

0,50 W (33 W в режим на актуализация на

софтуер/EPG)

Резолюция на дисплея

3 840 точки (по хоризонтала) × 2 160 реда

(по вертикала)

Изходни номинални данни

USB 1/2

5 V ---, 500 mA (макс.)

USB 3

5 V ---, 900 mA (макс.)

## Размери (прибл.) (ш × в × д) (см)

с поставка за маса

Стандартно положение:

KD-65A8: 144,8 × 85,7 × 32,6

KD-65A89 / KD-65A87 / KD-65A85: 144,8 × 86,3 × 29,5

KD-55A8: 122,7 × 73,3 × 32,6

KD-55A89 / KD-55A87 / KD-55A85: 122,7 × 73,9 × 29,5

Положение на саундбара:

KD-65A8: 144,8 × 90,8 × 32,3

KD-55A8: 122,7 × 78,4 × 32,3

без поставка за маса

KD-65A8 / KD-65A89 / KD-65A87 / KD-65A85:

144,8 × 83,6 × 5,2

KD-55A8 / KD-55A89 / KD-55A87 / KD-55A85:

122,7 × 71,2 × 5,2

## Тегло (прибл.) (kg)

с поставка за маса (без поставка за маса)

KD-65A8: 23,6 (21,8)

KD-65A89 / KD-65A87 / KD-65A85: 23,2 (21,8)

KD-55A8: 18,6 (16,8)

KD-55A89 / KD-55A87 / KD-55A85: 18,2 (16,8)

## Други

Допълнителни аксесоари

Конзола за закрепване към стена:

SU-WL850 / SU-WL450

Работна температура: 0 °C – 40 °C

Работна влажност: Относителна влажност

10 % – 80 % (без образуване на конденз)

\*1 Не всички телевизори имат DVB-T2 или DVB-S/S2 технология или конектор за сателитна антена.

\*2 Когато се подава 4096 × 2160p и [Широкоекранен режим] е настроен на [Нормален], резолюцията се показва като 3840 × 2160p. За показване на 4096 × 2160p сложете настройката [Широкоекранен режим] на [Пълен 1] или [Пълен 2].

\*3 За поддържане на 18 Gbps настройте [Формат на HDMI сигнала] на [Подобрен формат].

\*4 За повече информация вижте онлайн Помощното ръководство.

\*5 Свържете аудио системата си към HDMI IN 3, за да насочите телевизионния аудио сигнал към вашата аудио система.

\*6 Само за определени региони/страни/модели телевизори.

\*7 Годишната консумация на енергия в kWh е базирана на консумацията на телевизор, който работи 4 часа на ден, 365 дни. Действителната консумация на енергия зависи от това как се използва телевизора.

\*8 Указаната консумация на енергия в режим Готовност се достига след като телевизорът приключи необходимите вътрешни процеси.

\*9 Консумацията на енергия в режим готовност ще се увеличи, когато вашият телевизор е свързан към мрежа.

## Забележка

- Наличието на допълнителни аксесоари зависи от държавата/региона/модела на телевизора и наличността.
- Дизайнът и спецификациите подлежат на промяна без предупреждение.
- Може да се изискват абонаменти за услуги и приложения и могат да се прилагат допълнителни срокове, условия и/или такси при използване на Google Асистент.

## Забележка за цифровата функция на телевизора

- Цифрова телевизия (DVB наземно, сателитно и кабелно), интерактивни услуги и мрежови функции може да не са достъпни във всички страни или райони. Някои функции може да не са активирани или може да не работят правилно с някои доставчици и мрежови среди. Някои доставчици на телевизионни услуги може да начисляват такса за услугите си.
- Този телевизор поддържа цифрово предаване, използвайки MPEG-2, H.264 / MPEG-4 AVC и H.265 / HEVC кодеци, но не може да бъде гарантирана съвместимостта с всички сигнали на оператори/услуги, които може да се променят с течение на времето.

## Информация за търговски марки

- Термините HDMI и Интерфейс за мултимедия с висока разделителна способност HDMI (HDMI - High-Definition Multimedia Interface), както и логото HDMI са запазени марки на HDMI Licensing Administrator, Inc. в Съединените щати и други държави.
- Dolby, Dolby Vision, Dolby Atmos, Dolby Audio, и символът на двойното "D" са търговски марки на Dolby Laboratories. Произведено по лиценз на Dolby Laboratories. Конфиденциални непубликувани трудове. Авторско право © 2012-2018 Dolby Laboratories. Всички права запазени.
- Gracenote, логото и логотипът Gracenote, както и логото "Powered by Gracenote" са регистрирани търговски марки или търговски марки на Gracenote, Inc. в САЩ и/или други държави.
- Google, Google Play, Chromecast, YouTube, Android TV и други свързани марки и логота са запазени марки на Google LLC.

- За DTS патенти, вижте <http://patents.dts.com>. Произведено по лиценз на DTS, Inc. DTS, символът, DTS и символът заедно и Digital Surround са регистрирани търговски марки или търговски марки на DTS, Inc., в САЩ и/или други страни. © DTS, Inc. Всички права запазени.
- Netflix е регистрирана търговска марка на Netflix, Inc.
- DiSEqC™ е търговска марка на EUTELSAT. Този телевизор поддържа DiSEqC 1.0. Този телевизор не е предназначен за управление на антени с мотор.
- TUXERA е регистрирана търговска марка на Tuxera Inc. в САЩ и други страни.
- Всички други търговски марки са притежание на съответните им собственици.



# Σχετικά με τα εγχειρίδια οδηγίων

Η τηλεόραση αυτή παρέχεται μαζί με τα παρακάτω εγχειρίδια οδηγίων. Παρακαλούμε φυλάξτε τα εγχειρίδια οδηγίων για μελλοντική χρήση.

## Οδηγός εγκατάστασης

- Εγκατάσταση και ρυθμίσεις τηλεόρασης.

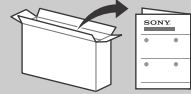

## Οδηγός αναφοράς (το παρόν εγχειρίδιο) / Έγγραφο τεκμηρίωση σχετικά με την ασφάλεια

- Πληροφορίες σχετικά με την ασφάλεια, τηλεχειριστήριο, αντιμετώπιση προβλημάτων, επιτοίχια εγκατάσταση, τεχνικά χαρακτηριστικά κ.λπ.



## Οδηγός βοήθειας (Εγχειρίδιο στην οθόνη)

- Ρυθμίσεις, λειτουργίες τηλεόρασης Android, σύνδεση Internet, αντιμετώπιση προβλημάτων κ.λπ.
- Για να τον ανοίξετε, πιέστε το κουμπί **HELP** στο τηλεχειριστήριο και επιλέξτε Οδηγός βοήθειας.



- Μπορείτε να δείτε τον Οδηγό βοήθειας με το smartphone σας.



[https://rd1.sony.net/help/tv/haep1/h\\_aep/](https://rd1.sony.net/help/tv/haep1/h_aep/)

**ΣΗΜΑΝΤΙΚΟ - Διαβάστε τη Συμφωνία άδειας χρήσης λογισμικού τελικού χρήστη προτού χρησιμοποιήσετε το προϊόν Sony.** Η χρήση του προϊόντος υποδηλώνει την αποδοχή της Συμφωνίας άδειας χρήσης λογισμικού τελικού χρήστη. Η συμφωνία άδειας χρήσης λογισμικού ανάμεσα σε εσάς και τη Sony διατίθεται ηλεκτρονικά στην τοποθεσία web της Sony (<http://www.sony.net/tv-software-licenses/>) ή στην οθόνη του προϊόντος. Μεταβείτε στο στοιχείο [Ρυθμίσεις] → [Προτιμήσεις συσκευής] → [Πληροφορίες] → [Νομικές πληροφορίες] → [Σημειώσεις και άδειες χρήσης].

Για τον συγκεκριμένο ραδιοεξοπλισμό, ισχύουν οι παρακάτω περιορισμοί λειτουργίας ή περιορισμοί άδειας χρήσης στις χώρες AT, BE, HR, CZ, DK, EE, FI, FR, DE, EL, HU, IE, IT, LV, LT, LU, MT, NL, PL, PT, SK, SI, ES, SE, UK, IS, LI, NO, CH, BG, RO, TR, AL, BA, MK, MD, RS, ME, Κόσοβο :

η ζώνη 5.150 - 5.350 MHz περιορίζεται αποκλειστικά σε χρήση εσωτερικού χώρου.

## Σημείωση

- Προτού θέσετε σε λειτουργία την τηλεόραση, διαβάστε την ενότητα "Πληροφορίες σχετικά με την ασφάλεια".
- Για περισσότερες πληροφορίες σχετικά με την ασφάλεια, ανατρέξτε στην ενότητα "Έγγραφο τεκμηρίωση σχετικά με την ασφάλεια".
- Οι εικόνες και τα γραφικά που χρησιμοποιούνται στον Οδηγό εγκατάστασης και σε αυτό το εγχειρίδιο παρέχονται μόνο για λόγους αναφοράς και ενδέχεται να διαφέρουν από το πραγματικό προϊόν.

## Θέση της αναγνωριστικής ετικέτας

Οι ετικέτες με τον Αριθμό μοντέλου, την Ημερομηνία παραγωγής (έτος/μήνας) και την Ονομαστική τιμή ισχύος βρίσκονται στο πίσω μέρος της τηλεόρασης ή του πακέτου.

## ΣΗΜΑΝΤΙΚΗ ΣΗΜΕΙΩΣΗ

### Σημείωση για τον ραδιοεξοπλισμό

Με την παρουσία η Sony Corporation, δηλώνει ότι οι τύποι ραδιοεξοπλισμού KD-65A8, KD-65A89, KD-65A87, KD-65A85, KD-55A8, KD-55A89, KD-55A87, KD-55A85 πληρούν τους όρους της οδηγίας 2014/53/ΕΕ. Το πλήρες κείμενο της δήλωσης συμμόρφωσης ΕΕ διατίθεται στην ακόλουθη ιστοσελίδα στο διαδίκτυο: <http://www.compliance.sony.eu/>

Σημείωση για τους πελάτες: οι παρακάτω πληροφορίες αφορούν μόνο εξοπλισμό που πωλείται σε χώρες όπου ισχύουν οι οδηγίες της Ε.Ε.

## Πληροφορίες σχετικά με την ασφάλεια

### Εγκατάσταση/Ρύθμιση

Προκειμένου να αποφύγετε τυχόν κινδύνους πυρκαγιάς, ηλεκτροπληξίας ή ζημιές ή/και τραυματισμών, εγκαταστήστε και χρησιμοποιήστε την τηλεόραση σύμφωνα με τις παρακάτω οδηγίες.

### Εγκατάσταση

- Η τηλεόραση πρέπει να εγκατασταθεί κοντά σε παροχή ρεύματος εύκολα προσβάσιμη.
- Τοποθετήστε τη συσκευή της τηλεόρασης σε μια σταθερή, επίπεδη επιφάνεια, ώστε να αποφευχθεί η πτώση της και η πρόκληση ανθρώπινου τραυματισμού ή ζημιών.
- Εγκαταστήστε την τηλεόραση σε ένα σημείο στο οποίο δεν θα κινδυνεύει να τραβηχτεί, να σπρωχθεί ή να ανατραπεί.
- Εγκαταστήστε την τηλεόραση έτσι ώστε η Βάση επιτραπέζιας τοποθέτησης να μην προεξέχει από τη βάση της τηλεόρασης (δεν παρέχεται). Εάν η Βάση επιτραπέζιας τοποθέτησης προεξέχει από τη βάση της τηλεόρασης, η τηλεόραση ενδέχεται να αναποδογυρίσει, να πέσει και να προκληθεί ανθρώπινος τραυματισμός ή βλάβη στην τηλεόραση.

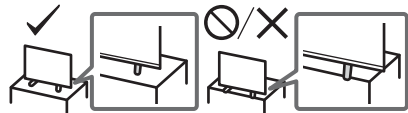

### Μεταφορά

- Προτού μεταφέρετε την τηλεόραση, αποσυνδέστε όλα τα καλώδια.
- Για τη μεταφορά μιας μεγάλης τηλεόρασης χρειάζονται δύο ή περισσότερα άτομα.

- Όταν μεταφέρετε την τηλεόραση με τα χέρια, να την κρατάτε όπως υποδεικνύεται παρακάτω. Μην ασκείτε πίεση στο πάνελ και στο πλαίσιο γύρω από την οθόνη.

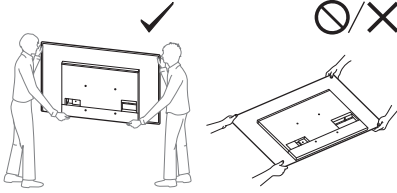

- Όταν κρατάτε ή τοποθετείτε την τηλεόραση στη βάση, μην ακουμπάτε κάτω την τηλεόραση.

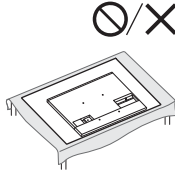

- Κατά τη μεταφορά, μην υποβάλλετε την τηλεόραση σε χτυπήματα ή υπερβολικούς κραδασμούς.
- Όταν μεταφέρετε την τηλεόραση για επισκευή ή όταν την μεταφέρετε σε άλλο χώρο, συσκευάστε την χρησιμοποιώντας το αρχικό χαρτόκουτο και τα υλικά συσκευασίας.

## Αποτροπή πτώσης

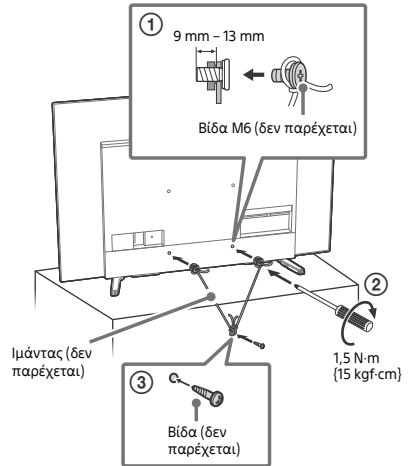
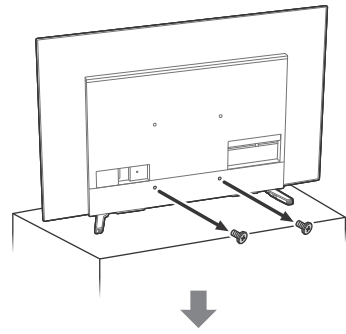

## Προστασία της οθόνης της τηλεόρασης (Τηλεόραση OLED)

### Προφυλάξεις για την προστασία της οθόνης από ζημιά

#### Παραμονή ειδώλου εικόνας

Οι τηλεοράσεις OLED είναι επιρρεπείς στην παραμονή ειδώλου εικόνας (αποτύπωση) λόγω των χαρακτηριστικών των υλικών που χρησιμοποιούνται. Η παραμονή ειδώλου εικόνας μπορεί να προκύψει όταν προβάλλονται εικόνες στο ίδιο σημείο της οθόνης επαναλαμβανόμενα ή για εκτεταμένες χρονικές περιόδους. Αυτό δεν αποτελεί δυσλειτουργία της τηλεόρασης. Αποφεύγετε την προβολή εικόνων που μπορεί να προκαλέσουν παραμονή ειδώλου εικόνας.

#### Τα ακόλουθα είναι παραδείγματα εικόνων που ενδέχεται να προκαλέσουν παραμονή ειδώλου εικόνας:

- Περιεχόμενο με μαύρες γραμμές είτε στο πάνω και κάτω μέρος ή/και στην αριστερή και δεξιά πλευρά της οθόνης. (για παράδειγμα, Letterbox, αναλογία οθόνης 4:3, τυπική ανάλυση)
- Στατικές εικόνες όπως φωτογραφίες.
- Βιντεοπαιχνίδια που μπορεί να έχουν στατικό περιεχόμενο σε κάποιο σημείο της οθόνης.
- Μενού στην οθόνη, οδηγοί προγραμμάτων, λογότυπα καναλιών, κ.λπ.
- Στατικό περιεχόμενο από εφαρμογές.
- Στήλες ενημέρωσης στη οθόνη, όπως εκείνες που χρησιμοποιούνται για ειδήσεις και τίτλους ειδήσεων.

#### Για τη μείωση κινδύνου παραμονής ειδώλου εικόνας:

- Η Sony συνιστά να απενεργοποιείτε κανονικά την τηλεόραση, πατώντας το κουμπί ενεργοποίησης στο τηλεχειριστήριο ή στην τηλεόραση.
- Γεμίστε την οθόνη αλλάζοντας σε [Λειτουργία ευρείας οθόνης] για την εξάλειψη των μαύρων γραμμών. Επιλέξτε [Λειτουργία ευρείας οθόνης] αντί για [Κανονικό].
- Κλείστε το OSD (Ενδείξεις στην οθόνη) πιέζοντας το κουμπί [F1]/[?] και απενεργοποιήστε τα μενού από τον συνδεδεμένο εξοπλισμό. Για λεπτομέρειες, ανατρέξτε στα εγχειρίδια οδηγιών για τον συνδεδεμένο εξοπλισμό.
- Αποφεύγετε την προβολή στατικών εικόνων με έντονα χρώματα (συμπεριλαμβανομένου του λευκού), ρολογιών ή λογότυπων σε οποιοδήποτε σημείο της οθόνης.
- Ορίστε τις ρυθμίσεις εικόνας με βάση τις συνθήκες περιβάλλοντος. Η Τυπική εικόνα συνιστάται για οικιακή χρήση και για τη θέαση περιεχομένου που συνήθως περιλαμβάνει λογότυπα σταθμών κ.λπ.

Η τηλεόραση διαθέτει τα ακόλουθα χαρακτηριστικά για τη μείωση/αποτροπή της παραμονής ειδώλου εικόνας.

#### Ανανέωση πάνελ

Όταν η τηλεόραση χρησιμοποιείται για μεγάλο χρονικό διάστημα, εμφανίζεται μια ειδοποίηση για να εκτελεστεί ανανέωση πάνελ. Συνιστάται η εκτέλεση της ανανέωσης πάνελ όταν λάβετε αυτήν την ειδοποίηση. Η ανανέωση πάνελ θα προσαρμόσει την ομοιομορφία του πάνελ. Η ανανέωση πάνελ μπορεί επίσης να εκτελεστεί χειροκίνητα και πρέπει να χρησιμοποιείται μόνο όταν η παραμονή ειδώλου εικόνας είναι πολύ εμφανής.

Προσοχή:

- Η λειτουργία ανανέωσης πάνελ μπορεί να επηρεάσει την οθόνη. Ως σημείο αναφοράς, εκτελείτε την ανανέωση πάνελ μόνο μία φορά ανά έτος, μην την εκτελείτε περισσότερο από μία φορά ανά έτος καθώς μπορεί να επηρεάσει τη διάρκεια ζωής του πάνελ.
- Η ανανέωση πάνελ χρειάζεται περίπου μία ώρα για να ολοκληρωθεί.
- Μια λευκή γραμμή ενδέχεται να προβάλλεται στην οθόνη κατά τη διάρκεια της ανανέωσης πάνελ, αυτό δεν αποτελεί δυσλειτουργία της τηλεόρασης.
- Η ανανέωση πάνελ λειτουργεί μόνο όταν η θερμοκρασία δωματίου είναι μεταξύ 10 °C και 40 °C.

#### Μετακίνηση pixel

Μετακινεί αυτόματα την εικόνα στην οθόνη για την αποφυγή της παραμονής ειδώλου εικόνας.

#### Άλλα χαρακτηριστικά

Η φωτεινότητα της οθόνης μειώνεται αυτόματα όταν προβάλλονται στατικές εικόνες, ρολόγια, έντονα χρώματα ή λογότυπα κ.λπ.



# Τηλεχειριστήριο και τηλεόραση

Το σχήμα, η θέση, η διαθεσιμότητα και η λειτουργία των κουμπιών του τηλεχειριστηρίου μπορεί να διαφέρουν ανάλογα με την περιοχή/τη χώρα/το μοντέλο της τηλεόρασης.

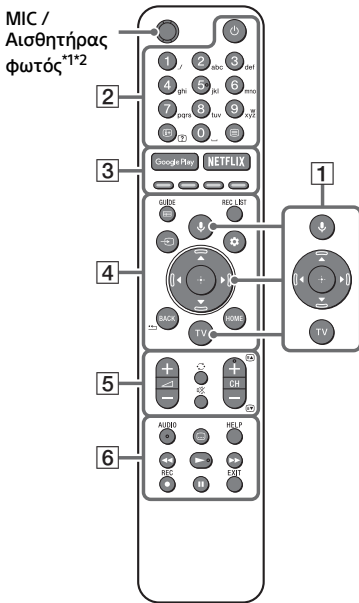

**1** **🗣️ (Μικρόφωνο):** Χρησιμοποιήστε τον Βοηθό Google\*<sup>3</sup>\*<sup>4</sup> ή τη φωνητική αναζήτηση\*<sup>4</sup>. Για συμβουλές σχετικά με τον έλεγχο της τηλεόρασής σας, πατήστε το κουμπί 🗣️ (Μικρόφωνο) και πείτε τη φράση "φωνητικές συμβουλές".\*<sup>3</sup>

**▲/▼/◀/▶/⊕:** Πλοήγηση και επιλογή μενού στην οθόνη.

**TV:** Εμφανίστε τη λίστα τηλεοπτικών καναλιών ή μεταβείτε σε είσοδο.

**2** **🔌 (Τηλεόραση σε αναμονή)**

**Αριθμητικά κουμπιά**

**ℹ️/? (Αποκάλυψη πληροφοριών/κειμένου):** Εμφανίστε πληροφορίες.

**☰ (Κείμενο):** Εμφανίστε πληροφορίες κειμένου.

**3** **Google Play / NETFLIX\*<sup>3</sup> / Χρωματιστά κουμπιά**

**4** **GUIDE/☰:** Εμφανίστε τον ψηφιακό οδηγό προγράμματος της τηλεόρασης ή του αποκωδικοποιητή τηλεόρασης\*<sup>3</sup>\*<sup>5</sup>.

**REC LIST:** Εμφανίστε τη λίστα εγγραφής USB HDD/DVR\*<sup>5</sup>.

➡️ **(Επιλογή εισόδου):** Εμφανίστε και επιλέξτε την πηγή εισόδου κ.λπ.

**⚙️ (Γρήγορες ρυθμίσεις):** Εμφανίστε τις γρήγορες ρυθμίσεις.

**BACK/\*←**

**HOME**

**5** **⏪/+/- (Ένταση)**

**↻ (Μετάβαση)**

**⌘ (Σίγαση)\*<sup>6</sup>**

**CH +/-/⏪/⏩:** Επιλέξτε το κανάλι ή την επόμενη (⏪) / προηγούμενη (⏩) σελίδα.

**6** **AUDIO:** Επιλέξτε ήχο από πηγή για πολλές γλώσσες ή διπλό ήχο (ανάλογα με την πηγή προγράμματος).

**⋮ (Ρύθμιση υποτίτλων)**

**HELP:** Εμφανίστε το Μενού βοήθειας.

**⏮️/⏪/⏩/⏭**

● **REC:** Εγγράψτε το τρέχον πρόγραμμα στο USB HDD/DVR\*<sup>5</sup>.

**EXIT**

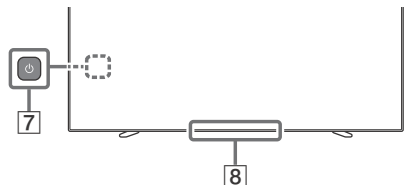

**7** **🔌 (Λειτουργία)**

**8** **Αισθητήρας Τηλεχειρισμού / Αισθητήρας φωτός / LED**

- \*1 Ο οπίσθιος φωτισμός του τηλεχειριστηρίου θα ανάψει όταν ο αισθητήρας φωτός ανιχνεύσει ότι ο περιβάλλον φωτισμός είναι χαμηλός. Το αυτόματο άναμμα του οπίσθιου φωτισμού μπορεί να απενεργοποιηθεί.
- \*2 Μόνο για το μοντέλο RMF-TX611E. Για να δείτε το όνομα μοντέλου του τηλεχειριστηρίου, ανοίξτε το κάλυμμα του τηλεχειριστηρίου και δείτε την ετικέτα στο τηλεχειριστήριο.
- \*3 Μόνο σε περιορισμένες περιοχές/χώρες/μοντέλα τηλεόρασης/γλώσσες.
- \*4 Ο Βοηθός Google ή η φωνητική αναζήτηση απαιτεί σύνδεση Internet.
- \*5 Απαιτείται η ρύθμιση [Ρύθμιση αποκωδικοποιητή τηλεόρασης].
- \*6 Η συντόμευση προσβασιμότητας είναι διαθέσιμη με παρατεταμένο πάτημα του κουμπιού \* (Σίγαση).

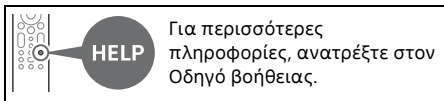

## Εγκατάσταση της τηλεόρασης στον τοίχο

### Χρήση της προαιρετικής Επιτοίχιας Βάσης (SU-WL850 ή SU-WL450)\* (δεν παρέχεται)

#### Προς τους πελάτες:

Για λόγους προστασίας και ασφάλειας του προϊόντος, η Sony συνιστά ένθερμα η εγκατάσταση της τηλεόρασής σας να πραγματοποιείται από αντιπροσώπους της Sony ή εξουσιοδοτημένους τεχνικούς. Μην επιχειρήσετε να την εγκαταστήσετε μόνοι σας.

#### Προς τους αντιπροσώπους της Sony και τους τεχνικούς:

Δώστε μεγάλη προσοχή στην ασφάλεια κατά την εγκατάσταση, την περιοδική συντήρηση και τον έλεγχο του προϊόντος αυτού.

#### Πληροφορίες εγκατάστασης επιτοίχιας βάσης

Το εγχειρίδιο οδηγιών αυτής της τηλεόρασης παρουσιάζει μόνο τα βήματα για την προετοιμασία της τηλεόρασης για Επιτοίχια εγκατάσταση πριν από την εγκατάστασή της στον τοίχο. Για οδηγίες σχετικά με την εγκατάσταση της Επιτοίχιας Βάσης, ανατρέξτε στις Πληροφορίες Εγκατάστασης (Επιτοίχια Βάση) στη σελίδα προϊόντος για το μοντέλο της τηλεόρασής σας.  
<https://www.sony.eu/support>

### Προετοιμασία για την επιτοίχια εγκατάσταση

- Προετοιμάστε την τηλεόραση για την επιτοίχια βάση πριν πραγματοποιήσετε τις συνδέσεις καλωδίων.
- Ακολουθήστε το εγχειρίδιο οδηγιών που παρέχεται με την Επιτοίχια Βάση για το μοντέλο σας. Απαιτείται επαρκής εμπειρία για την εγκατάσταση αυτής της τηλεόρασης και ειδικότερα για να προσδιοριστεί η αντοχή του τοίχου που θα συγκρατεί το βάρος της τηλεόρασης.
- Αναθέστε την τοποθέτηση του προϊόντος αυτού στον τοίχο σε αντιπροσώπους της Sony ή σε εξουσιοδοτημένους τεχνικούς και δείξτε την απαραίτητη προσοχή στα θέματα ασφάλειας κατά την εγκατάσταση. Η Sony δεν αναλαμβάνει καμία ευθύνη για τυχόν ζημιά ή τραυματισμό που ενδέχεται να προκληθεί από λανθασμένους χειρισμούς ή ακατάλληλη εγκατάσταση.
- Οι βίδες για την επιτοίχια βάση δεν παρέχονται (μόνο για το μοντέλο SU-WL450).
- Η εγκατάσταση στον τοίχο πρέπει να πραγματοποιείται μόνο από εξειδικευμένο προσωπικό.
- Για λόγους ασφαλείας, συστήνεται η χρήση των εξαρτημάτων της Sony, μεταξύ των οποίων περιλαμβάνονται:
  - Επιτοίχια Βάση SU-WL850
  - Επιτοίχια Βάση SU-WL450
- Βεβαιωθείτε ότι χρησιμοποιείτε τις βίδες που παρέχονται με την τηλεόραση όταν τοποθετείτε την Επιτοίχια βάση στην τηλεόραση (μόνο για το μοντέλο SU-WL850). Βεβαιωθείτε ότι χρησιμοποιείτε τις βίδες που παρέχονται με την Επιτοίχια βάση όταν τοποθετείτε την Επιτοίχια βάση στην τηλεόραση (εκτός των SU-WL850). Οι βίδες που παρέχονται έχουν σχεδιαστεί, έτσι ώστε να έχουν τις διαστάσεις που υποδεικνύονται στην εικόνα, όταν τις μετρήσουμε από την επιφάνεια στερέωσης της Επιτοίχιας βάσης. Η διάμετρος και το μήκος των βιδών διαφέρουν ανάλογα με το μοντέλο της Επιτοίχιας βάσης. Η χρήση διαφορετικών βιδών από αυτές που παρέχονται μπορεί να προκαλέσει εσωτερική ζημιά στην τηλεόραση ή μπορεί να πέσει, κλπ.

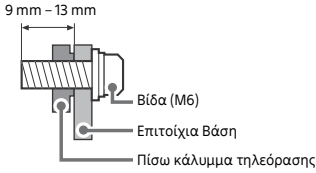

- Φροντίστε να φυλάξετε τις βίδες που δεν χρησιμοποιήσατε και τη βάση επιτραπέζιας τοποθέτησης σε ασφαλές μέρος έως ότου είστε έτοιμοι να συνδέσετε τη βάση επιτραπέζιας τοποθέτησης. Κρατήστε τις βίδες μακριά από μικρά παιδιά.

\* Μόνο σε περιορισμένες περιοχές/χώρες/μοντέλα τηλεόρασης.

## Εγκατάσταση της τηλεόρασης στο τοίχο από το χαρτόνι

### 1 Αφαιρέστε το κεντρικό προστατευτικό υλικό.

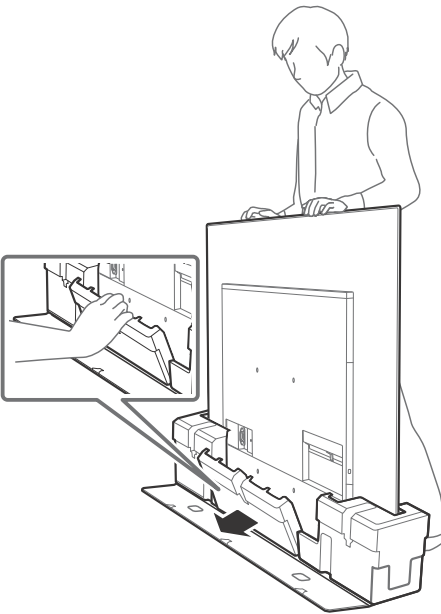

### 2 Αφαιρέστε τις βίδες από το πίσω μέρος της τηλεόρασης.

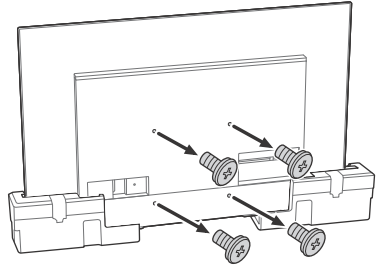

#### Σημείωση

- Φροντίστε να αποθηκεύσετε τις βίδες που αφαιρέσατε και να τις χρησιμοποιήσετε πάλι κατά την τοποθέτηση της Επιτοίχιας Βάσης στην τηλεόραση (μόνο για το μοντέλο SU-WL850). Κρατήστε τις βίδες μακριά από μικρά παιδιά.

### Εγκατάσταση της τηλεόρασης στον τοίχο από την επιτραπέζια βάση

### Αφαιρέστε τις βίδες από το πίσω μέρος της τηλεόρασης.

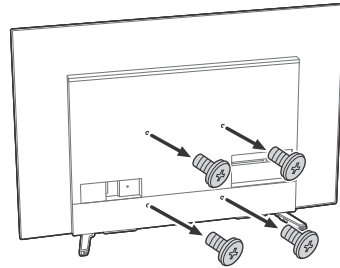

#### Σημείωση

- Φροντίστε να αποθηκεύσετε τις βίδες που αφαιρέσατε και να τις χρησιμοποιήσετε πάλι κατά την τοποθέτηση της Επιτοίχιας Βάσης στην τηλεόραση (μόνο για το μοντέλο SU-WL850). Κρατήστε τις βίδες μακριά από μικρά παιδιά.

## Αφαίρεση της Βάσης επιτραπέζιας τοποθέτησης από την τηλεόραση

- 1 Αφαιρέστε μία-μία τις πλευρές της βάσης επιτραπέζιας τοποθέτησης. Κρατήστε σταθερά και με ασφάλεια τη βάση επιτραπέζιας τοποθέτησης και με τα δύο χέρια ενώ κάποιιοι άλλοι ανασηκώνουν την τηλεόραση.



- 2 Επαναλάβετε το προηγούμενο βήμα και αφαιρέστε την άλλη πλευρά της βάσης επιτραπέζιας τοποθέτησης.

### Σημείωση

- Για την αφαίρεση της Βάσης επιτραπέζιας τοποθέτησης απαιτούνται τρία ή περισσότερα άτομα.
- Προσέξτε να μην ασκήσετε υπερβολική δύναμη κατά την αφαίρεση της Βάσης επιτραπέζιας τοποθέτησης από την τηλεόραση καθώς μπορεί να προκληθεί πτώση της τηλεόρασης και, κατά συνέπεια, τραυματισμός ή ζημιά στην τηλεόραση.
- Προσέχετε κατά τον χειρισμό της Βάσης επιτραπέζιας τοποθέτησης για την αποφυγή πρόκληση ζημιάς στην τηλεόραση.
- Προσέχετε όταν σηκώνετε την τηλεόραση καθώς, επειδή έχει αφαιρεθεί η βάση επιτραπέζιας τοποθέτησης, η Βάση μπορεί να πέσει και να προκληθεί τραυματισμός.

- Προσέχετε όταν αφαιρείτε τη Βάση επιτραπέζιας τοποθέτησης από την τηλεόραση ώστε να μην πέσει και προκαλέσει ζημιά στην επιφάνεια όπου στέκεται η τηλεόραση.

## Αντιμετώπιση προβλημάτων

Για τη γενική αντιμετώπιση προβλημάτων για θέματα όπως: μαύρη οθόνη, δεν υπάρχει ήχος, παγωμένη εικόνα, η τηλεόραση δεν ανταποκρίνεται, ή δεν υπάρχει δίκτυο, ακολουθήστε τα παρακάτω βήματα.

- 1 Επανεκκινήστε την τηλεόρασή σας πιέζοντας το κουμπί λειτουργίας στο τηλεχειριστήριο για περίπου πέντε δευτερόλεπτα. Η τηλεόραση θα κάνει επανεκκίνηση. Αν δεν επανέλθει η τηλεόραση σε κανονική λειτουργία, δοκιμάστε να αποσυνδέσετε το καλώδιο ρεύματος. Στη συνέχεια, πιέστε το κουμπί λειτουργίας στην τηλεόραση και αφήστε το. Περιμένετε για δύο λεπτά, και συνδέστε το καλώδιο τροφοδοσίας.
- 2 Ανατρέξτε στο μενού Βοήθειας πιέζοντας το **HELP** στο τηλεχειριστήριο.
- 3 Συνδέστε την τηλεόρασή σας στο Internet και εκτελέστε αναβάθμιση λογισμικού. Η Sony συνιστά να διατηρείτε το λογισμικό της τηλεόρασής σας ενημερωμένο. Οι ενημερώσεις λογισμικού παρέχουν νέα χαρακτηριστικά και βελτιώσεις στην απόδοση.
- 4 Επισκεφτείτε την τοποθεσία web υποστήριξης της Sony (παρέχονται πληροφορίες στο τέλος του παρόντος εγχειριδίου).

**Όταν συνδέσετε την τηλεόραση, η τηλεόραση ενδεχομένως να μην ανοίγει αμέσως, ακόμα κι αν πατήσετε το κουμπί λειτουργίας στο τηλεχειριστήριο ή στην τηλεόραση.**

Χρειάζεται κάποιος χρόνος για την προετοιμασία του συστήματος. Περιμένετε ένα λεπτό περίπου και, κατόπιν θέστε τη ξανά σε λειτουργία.

**Το τηλεχειριστήριο δεν λειτουργεί.**

- Αλλάξτε τις μπαταρίες.

**Έχετε ξεχάσει τον κωδικό πρόσβασης γονικού κλειδώματος.**

- Πληκτρολογήστε τον αριθμό 9999 ως PIN και πληκτρολογήστε το νέο PIN.

## **Η οθόνη σκοτεινιάζει ενώ παρακολουθείτε τηλεόραση.**

- Αν ολόκληρη η εικόνα ή μέρος αυτής παραμένει σταθερή, η φωτεινότητα της οθόνης θα μειωθεί σταδιακά για την αποφυγή της παραμονής ειδώλου εικόνας. Αυτό δεν αποτελεί δυσλειτουργία της τηλεόρασης.

## **Ανυσιχείτε σχετικά με την παραμονή ειδώλου εικόνας.**

Αν η ίδια εικόνα προβάλλεται επανειλημμένα ή για μεγάλα χρονικά διαστήματα, μπορεί να προκληθεί παραμονή ειδώλου εικόνας. Για να περιοριστεί η παραμονή ειδώλου εικόνας, συνιστάται να κλείνετε την τηλεόραση κανονικά, με το πάτημα του κουμπιού λειτουργίας στο τηλεχειριστήριο ή στην τηλεόραση.

## **Σημείωση**

- Εκτελέστε μη αυτόματα ανανέωση πάνελ μόνο όταν η παραμονή ειδώλου εικόνας είναι ιδιαίτερα εμφανής. Ως σημείο αναφοράς, να την εκτελείτε μόνο μία φορά ανά έτος. Αποφεύγετε να την εκτελείτε περισσότερο από μία φορά ανά έτος καθώς μπορεί να επηρεάσει τη διάρκεια ζωής του πάνελ.
- Εικόνες που περιλαμβάνουν ρολόγια, λογότυπα, και έντονα χρώματα (συμπεριλαμβανομένου του λευκού) προκαλούν εύκολα παραμονή ειδώλου εικόνας. Αποφεύγετε την προβολή αυτών των τύπων εικόνων για μεγάλα χρονικά διαστήματα καθώς μπορεί να προκληθεί παραμονή ειδώλου εικόνας.

## **Μια λευκή γραμμή εμφανίζεται στην οθόνη.**

- Η ανανέωση πάνελ εκτελείται αυτόματα όταν η τηλεόραση έχει χρησιμοποιηθεί για μεγάλο χρονικό διάστημα, για τη μείωση της παραμονής ειδώλου εικόνας. Η ανανέωση πάνελ ξεκινά αφού η τηλεόραση έχει απενεργοποιηθεί και χρειάζεται περίπου μία ώρα για να ολοκληρωθεί. Ενδέχεται να προβάλλεται μια λευκή γραμμή στην οθόνη κατά τη διάρκεια της ανανέωσης πάνελ. Αυτό δεν αποτελεί δυσλειτουργία της τηλεόρασης.

## **Εμφανίζεται το μήνυμα [Η ανανέωση πάνελ δεν ολοκληρώθηκε...].**

Αν i) η τηλεόραση είναι ενεργοποιημένη, ii) το καλώδιο ρεύματος είναι αποσυνδεδεμένο, ή iii) η θερμοκρασία δωματίου βρίσκεται εκτός του εύρους των 10 °C έως 40 °C κατά τη διάρκεια της ανανέωσης πάνελ, η ανανέωση πάνελ δεν ολοκληρώνεται. Αποφεύγετε τις παραπάνω τρεις συνθήκες κατά τη διάρκεια της Ανανέωσης πάνελ.

	Για περισσότερες πληροφορίες όσον αφορά την αντιμετώπιση προβλημάτων, ανατρέξτε στον Οδηγό βοήθειας.
---	--

# Τεχνικά χαρακτηριστικά

## Σύστημα

Σύστημα οθόνης: Οθόνη OLED (Organic Light Emitting Diode)

Τηλεοπτικό σύστημα μετάδοσης: Ανάλογα με την επιλογή χώρας/περιοχής/μοντέλου τηλεόρασης

Αναλογικό: B/G, D/K, I

Ψηφιακό: DVB-T/DVB-C/DVB-T2\*1

Δορυφορικό\*1: DVB-S/DVB-S2

Σύστημα χρωμάτων: PAL/SECAM/NTSC3.58 (Μόνο εικόνα)/NTSC4.43 (Μόνο εικόνα)

Κάλυψη καναλιών: Ανάλογα με την επιλογή χώρας/περιοχής/μοντέλου τηλεόρασης

Αναλογικό: UHF/VHF/Καλωδιακή

Ψηφιακό: UHF/VHF/Καλωδιακή

Δορυφορικό\*1: Ενδιάμεση συχνότητα (IF) 950-2.150 MHz

Έξοδος Ήχου: 10 W + 10 W + 5 W + 5 W

Ασύρματα τεχνολογία

Πρωτόκολλο IEEE 802.11a/b/g/n/ac

Bluetooth® έκδοση 4.2

Ζώνη συχνότητας

Περιοχή συχνότητων	Ισχύς εξόδου
Ασύρματο LAN (Τηλεόραση)	
2.400-2.483,5 MHz	< 20,0 dBm
5.150-5.250 MHz	< 23,0 dBm
5.250-5.350 MHz	< 20,0 dBm
5.470-5.725 MHz	< 20,0 dBm
5.725-5.850 MHz	< 13,9 dBm
Bluetooth® (Τηλεόραση)	
2.400-2.483,5 MHz	< 10,0 dBm
Bluetooth® (Τηλεχειριστήριο)	
2.400-2.483,5 MHz	< 10,0 dBm

## Υποδοχές εισόδου/εξόδου

Κεραία/καλωδιακή

Εξωτερικός ακροδέκτης 75 ohm για VHF/UHF

Δορυφορική κεραία\*1

Θηλυκό βύσμα τύπου F, 75 ohm.

DiSEqC 1.0, LNB 13 V/18 V & τόνος 22 kHz,

Διανομή μέσω ενός καλωδίου EN50494.

↔/↔ AV IN

είσοδος εικόνας/είσοδος ήχου (μίνι υποδοχή)

HDMI IN 1/2/3/4 (υποστηρίζει ανάλυση 4K, συμβατό με HDCP 2.3)

Βίντεο:

4096 × 2160p (50, 60 Hz)\*2\*3, 4096 × 2160p (24 Hz)\*2, 3840 × 2160p (50, 60 Hz)\*3, 3840 × 2160p (24, 25, 30 Hz), 1080p (30, 50, 60, 100, 120 Hz), 1080/24p, 1080i (50, 60 Hz), 720p (30, 50, 60 Hz), 720/24p, 576p, 480p, PC Μορφές υπολογιστή\*4

Ήχος:

Στη λειτουργία eARC (Enhanced Audio Return Channel)

Ανατρέξτε στον Οδηγό βοήθειας για λεπτομέρειες.

Εξαιρείται η λειτουργία eARC

Γραμμικό PCM 5,1 καναλιών: 32/44,1/48/88,2/96/176,4/192 kHz 16/20/24 bit, Dolby Audio, Dolby Atmos, DTS

eARC/ARC (Enhanced Audio Return Channel/Audio Return Channel) (μόνο για HDMI IN 3)\*5

Στη λειτουργία eARC

Ανατρέξτε στον Οδηγό βοήθειας για λεπτομέρειες.

Στη λειτουργία ARC

Γραμμικό PCM δύο καναλιών: 48 kHz 16 bit, Dolby Audio, Dolby Atmos, DTS

↔ DIGITAL AUDIO OUT (OPTICAL)

Οπτική ψηφιακή υποδοχή (Γραμμικό PCM δύο καναλιών: 48 kHz 16 bit, Dolby Audio, DTS)

🔊 (Μίνι στερεοφωνική υποδοχή)

Ακουστικά

🔌 1, 🔌 2, 🔌 3 (HDD REC)\*6

Θύρα συσκευής USB (🔌 3 για συσκευή USB HDD για τη λειτουργία ΕΓΓΡΑΦΗΣ)

Οι θύρες USB 1 και 2 υποστηρίζουν High Speed USB (USB 2.0)

Η θύρα USB 3 υποστηρίζει Super Speed USB (USB 3.1 Gen 1)



Υποδοχή CAM (Μονάδα Περιορισμένης Πρόσβασης)

📶 LAN

Σύνδεσμος 10BASE-T/100BASE-TX (Η ταχύτητα σύνδεσης ενδέχεται να διαφέρει, ανάλογα με το περιβάλλον λειτουργίας του δικτύου. Η ταχύτητα και η ποιότητα επικοινωνίας δεν είναι εγγυημένες.)

## Ισχύς, Δελτίο Προϊόντος και άλλα

Απαιτήσεις τροφοδοσίας

220 V – 240 V AC, 50 Hz

## Κλάση ενεργειακής απόδοσης

KD-65A8 / KD-65A89 / KD-65A87 / KD-65A85:

A

KD-55A8 / KD-55A89 / KD-55A87 / KD-55A85:

B

## Μέγεθος οθόνης (διαγωνίως) (Περίπου)

KD-65A8 / KD-65A89 / KD-65A87 / KD-65A85:

163,9 cm / 65 ίντσες

KD-55A8 / KD-55A89 / KD-55A87 / KD-55A85:

138,8 cm / 55 ίντσες

## Κατανάλωση ισχύος

Στη λειτουργία [Κανονικό]

KD-65A8 / KD-65A89 / KD-65A87 /

KD-65A85: 161 W

KD-55A8 / KD-55A89 / KD-55A87 /

KD-55A85: 131 W

Στη λειτουργία [Ζωηρή]

KD-65A8 / KD-65A89 / KD-65A87 /

KD-65A85: 479 W

KD-55A8 / KD-55A89 / KD-55A87 /

KD-55A85: 363 W

## Ετήσια κατανάλωση ενέργειας\*7

KD-65A8 / KD-65A89 / KD-65A87 / KD-65A85:

223 kWh ανά έτος

KD-55A8 / KD-55A89 / KD-55A87 / KD-55A85:

182 kWh ανά έτος

## Κατανάλωση ενέργειας σε κατάσταση

### αναμονής\*8\*9

KD-65A8 / KD-65A89 / KD-65A87 / KD-65A85:

0,50 W (28 W στη λειτουργία ενημέρωσης

λογισμικού/EPG)

KD-55A8 / KD-55A89 / KD-55A87 / KD-55A85:

0,50 W (33 W στη λειτουργία ενημέρωσης

λογισμικού/EPG)

## Ανάλυση οθόνης

3.840 Dots (οριζόντια) × 2.160 γραμμές

(κατακόρυφη)

## Ονομαστική έξοδος

USB 1/2

5 V ---, 500 mA, μέγιστη

USB 3

5 V ---, 900 mA, μέγιστη

## Διαστάσεις (Περίπου) (π × υ × β) (cm)

με βάση επιτραπέζια τοποθέτηση

Τυπική θέση:

KD-65A8: 144,8 × 85,7 × 32,6

KD-65A89 / KD-65A87 / KD-65A85: 144,8 ×

86,3 × 29,5

KD-55A8: 122,7 × 73,3 × 32,6

KD-55A89 / KD-55A87 / KD-55A85: 122,7 × 73,9

× 29,5

Θέση sound bar:

KD-65A8: 144,8 × 90,8 × 32,3

KD-55A8: 122,7 × 78,4 × 32,3

χωρίς βάση επιτραπέζια τοποθέτηση

KD-65A8 / KD-65A89 / KD-65A87 / KD-65A85:

144,8 × 83,6 × 5,2

KD-55A8 / KD-55A89 / KD-55A87 / KD-55A85:

122,7 × 71,2 × 5,2

## Βάρος (Περίπου) (kg)

με βάση επιτραπέζια τοποθέτηση (χωρίς

βάση επιτραπέζια τοποθέτησης)

KD-65A8: 23,6 (21,8)

KD-65A89 / KD-65A87 / KD-65A85: 23,2 (21,8)

KD-55A8: 18,6 (16,8)

KD-55A89 / KD-55A87 / KD-55A85: 18,2 (16,8)

## Άλλα

Προαιρετικά εξαρτήματα

Επιτοίχια Βάση: SU-WL850 / SU-WL450

Θερμοκρασία λειτουργίας: 0 °C – 40 °C

Υγρασία λειτουργίας: 10 % – 80 % σχετική

υγρασία (χωρίς συμπύκνωση)

\*1 Δεν διαθέτουν όλες οι τηλεοράσεις τεχνολογία DVB-T2 ή DVB-S/S2 ή ακροδέκτη δορυφορικής κεραίας.

\*2 Όταν η είσοδος είναι 4096 × 2160p και η επιλογή [Λειτουργία ευρείας οθόνης] έχει οριστεί σε [Κανονικό], η ανάλυση προβάλλεται ως 3840 × 2160p. Για να προβληθεί ως 4096 × 2160p, ορίστε τη ρύθμιση [Λειτουργία ευρείας οθόνης] σε [Πλήρες 1] ή [Πλήρες 2].

\*3 Για την υποστήριξη 18 Gbps, ορίστε τη ρύθμιση [Μορφή σήματος HDMI] σε [Βελτιωμένη μορφή].

\*4 Ανατρέξτε στον ηλεκτρονικό Οδηγό βοήθειας για λεπτομέρειες.

\*5 Συνδέστε το ηχοσύστημά σας στο HDMI IN 3 για να δρομολογήσετε τον ήχο της τηλεόρασης στο ηχοσύστημά σας.

\*6 Μόνο σε περιορισμένες περιοχές/χώρες/μοντέλα τηλεόρασης.

\*7 Κατανάλωση ενέργειας σε kWh ανά έτος, με βάση την κατανάλωση ισχύος της τηλεόρασης σε ημερήσια 4 ωρη λειτουργία επί 365 ημέρες. Η πραγματική κατανάλωση ενέργειας εξαρτάται από τον τρόπο χρήσης της τηλεόρασης.

- \*8 Η συγκεκριμένη κατανάλωση ενέργειας σε αναμονή επιτυγχάνεται αφού η τηλεόραση ολοκληρώσει τις απαραίτητες εσωτερικές διαδικασίες.
- \*9 Η κατανάλωση ενέργειας σε κατάσταση αναμονής αυξάνεται, όταν η τηλεόραση είναι συνδεδεμένη στο δίκτυο.

### Σημείωση

- Η διαθεσιμότητα των προαιρετικών εξαρτημάτων εξαρτάται από τη χώρα/την περιοχή/το μοντέλο της τηλεόρασης/το απόθεμα.
- Ο σχεδιασμός και τα τεχνικά χαρακτηριστικά υπόκεινται σε αλλαγή χωρίς προειδοποίηση.
- Ενδέχεται να απαιτούνται εγγραφές για υπηρεσίες και εφαρμογές, και ενδέχεται να ισχύουν πρόσθετοι όροι, προϋποθέσεις και/ή χρεώσεις κατά τη χρήση του Βοηθού Google.

## Σημειώσεις για τη λειτουργία Ψηφιακής τηλεόρασης

- Η ψηφιακή τηλεόραση (επίγεια, δορυφορική και καλωδιακή τηλεόραση DVB), οι αλληλεπιδραστικές υπηρεσίες και οι λειτουργίες δικτύου ενδέχεται να μην είναι διαθέσιμες σε όλες τις χώρες ή περιοχές. Ορισμένες λειτουργίες ενδέχεται να μην είναι ενεργοποιημένες ή να μη λειτουργούν σωστά με ορισμένους παροχείς και περιβάλλοντα δικτύου. Ορισμένοι παροχείς υπηρεσιών τηλεόρασης ενδέχεται να χρεώνουν πρόσθετη αμοιβή για τις υπηρεσίες τους.
- Η τηλεόραση αυτή υποστηρίζει ψηφιακή μετάδοση χρησιμοποιώντας κωδικοποιητές MPEG-2, H.264/MPEG-4 AVC και H.265/HEVC, αλλά η συμβατότητα με τα σήματα των παρόχων/υπηρεσιών, που μπορεί να αλλάξουν με το πέρασμα του χρόνου, δεν είναι εγγυημένη.

## Πληροφορίες για το εμπορικό σήμα

- Οι όροι HDMI και HDMI High-Definition Multimedia Interface, καθώς και το λογότυπο HDMI είναι εμπορικά σήματα ή σήματα κατατεθέντα της HDMI Licensing Administrator, Inc. στις Ηνωμένες Πολιτείες και σε άλλες χώρες.
- Το Dolby, Dolby Vision, Dolby Atmos, Dolby Audio και το σύμβολο διπλού D αποτελούν εμπορικά σήματα της Dolby Laboratories. Δημιουργήθηκε με άδεια από την Dolby Laboratories. Απόρρητα μη δημοσιοποιημένα έργα. Copyright © 2012-2018 Dolby Laboratories. Με την επιφύλαξη παντός δικαιώματος.

- Η ονομασία Gracenote, το λογότυπο και η μορφή του λογότυπου Gracenote καθώς και το λογότυπο "Powered by Gracenote" είναι σήματα κατατεθέντα ή εμπορικά σήματα της Gracenote, Inc. στις Ηνωμένες Πολιτείες ή/και σε άλλες χώρες.
- Η ονομασία Google, Google Play, Chromecast, YouTube, Android TV και άλλα σχετικά σήματα και λογότυπα αποτελούν εμπορικά σήματα της Google LLC.
- Για τις ευρεσιτεχνίες DTS, ανατρέξτε στην τοποθεσία <http://patents.dts.com>. Κατασκευάζεται κατόπιν άδειας από την DTS, Inc. Η ονομασία DTS, το σύμβολο, ο συνδυασμός της ονομασίας και του συμβόλου DTS και η ονομασία Digital Surround είναι εμπορικά σήματα κατατεθέντα ή εμπορικά σήματα της DTS, Inc. στις Ηνωμένες Πολιτείες και/ή σε άλλες χώρες. © DTS, Inc. Με την επιφύλαξη παντός δικαιώματος.
- Η ονομασία Netflix είναι σήμα κατατεθέν της Netflix, Inc.
- Η ονομασία DiSEqC™ είναι εμπορικό σήμα της EUTELSAT. Αυτή η τηλεόραση υποστηρίζει το πρωτόκολλο DiSEqC 1.0. Αυτή η τηλεόραση δεν προορίζεται για χειρισμό μηχανοκίνητων κεραίων.
- Η ονομασία TUXERA είναι σήμα κατατεθέν της Tuxera Inc. στις Η.Π.Α και σε άλλες χώρες.
- Όλα τα υπόλοιπα εμπορικά σήματα είναι ιδιοκτησία των αντίστοιχων κατόχων τους.





# Kılavuzlar Hakkında

Bu televizyon aşağıdaki kılavuzlarla birlikte gelir. Lütfen kılavuzları ilerde başvurmak üzere saklayın.

## Kurulum Kılavuzu

- Televizyon montajı ve kurulumu.

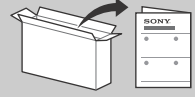

## Başvuru Kılavuzu (bu kılavuz) / Güvenlik Belgeleri

- Güvenlik bilgileri, uzaktan kumanda, sorun giderme, duvara askı montajı, spesifikasyon vb.



## Yardım Kılavuzu (Ekran Üstü Kılavuz)

- Ayarlar, Android TV işlevleri, İnternet bağlantısı, sorun giderme vb.
- Açmak için uzaktan kumandada bulunan **HELP** düğmesine basın ve Yardım Kılavuzunu seçin.



- Yardım Kılavuzuna akıllı telefonunuz ile başvurabilirsiniz.



[https://rd1.sony.net/help/tv/haep1/h\\_aep/](https://rd1.sony.net/help/tv/haep1/h_aep/)

**ÖNEMLİ - Sony ürününüzü kullanmadan önce Son Kullanıcı Yazılım Lisans Sözleşmesini okuyunuz.** Ürününüzü kullanmak, Son Kullanıcı Yazılım Lisans Sözleşmesini kabul ettiğinizi gösterir. Sony ile aranızdaki yazılım lisans sözleşmesi çevrimiçi olarak Sony web sitesinde (<http://www.sony.net/tv-software-licenses/>) veya ürün ekranınızda mevcuttur. [Ayarlar] → [Cihaz Tercihleri] → [Hakkında] → [Yasal bilgiler] → [Bildirimler ve lisanslar] seçeneğine gidin.

## Güvenlik Bilgileri

### Montaj/Kurulum

Herhangi bir yangın, elektrik çarpması veya hasar ve/veya yaralanma riskini önlemek amacıyla televizyon setini aşağıdaki talimatlara uygun olarak monte ediniz ve kullanınız.

### Montaj

- Televizyon seti, erişimi kolay bir prizın yakınına monte edilmelidir.
- Televizyonun düşüp yaralanma veya maddi hasara yol açmasını önlemek için televizyon setini sabit, düz bir yüzeye yerleştirin.
- Televizyonu çekilemeyeceği, itilemeyeceği veya devrilemeyeceği bir yere kurun.
- Televizyonu televizyonun Masa Üstü Sehpası televizyon standından (ürünle verilmez) disari çıkarmayacak şekilde kurun. Masa Üstü Sehpası televizyon sehпасından disari çıkarsa, televizyon standından devrilmesine, düşmesine ve ciddi yaralanmalara veya televizyonun hasar görmesine neden olabilir.

### Not

- Televizyonu çalıştırmadan önce lütfen okuyun: "Güvenlik Bilgileri".
- Ek güvenlik bilgileri için birlikte verilen güvenlik belgelerini okuyunuz.
- Kurulum Kılavuzu'nda ve kılavuzda kullanılan resimler ve çizimler yalnızca başvuru amaçlıdır ve gerçek üründen farklı olabilir.

### Tanım etiketinin konumu

Televizyon Model No, Üretim Tarihi (yıl/ay) ve Güç Beslemesi nominal değerleri için etiketler televizyonun veya ambalajın arkasında bulunur.

## ÖNEMLİ NOT

### Radio Ekipmanı Beyanı

Sony Corporation, KD-65A8, KD-65A89, KD-65A87, KD-65A85, KD-55A8, KD-55A89, KD-55A87, KD-55A85 radyo ekipmanı türlerinin 2014/53/EU Direktifiyle uyumlu olduğunu beyan etmektedir. AB uygunluk beyanının tam metni, aşağıdaki internet adresinde mevcuttur: <http://www.compliance.sony.eu/>

Müşteriler için not: Aşağıdaki bilgiler sadece AB yönetmeliklerini uygulayan ülkelerde satılan cihazlar için geçerlidir.

Bu radyo ekipmanı için kullanıma alma hususunda aşağıdaki kısıtlamalar veya kullanım yetkisi gereksinimleri şunlar için geçerlidir: AT, BE, HR, CY, CZ, DK, EE, FI, FR, DE, EL, HU, IE, IT, LV, LT, LU, MT, NL, PL, PT, SK, SI, ES, SE, UK, IS, LI, NO, CH, BG, RO, TR, AL, BA, MK, MD, RS, ME, Kosova :

5.150 - 5.350 MHz bandı, sadece iç mekan işlemleriyle sınırlandırılmıştır.

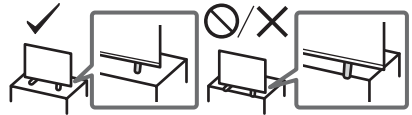

### Nakliye

- Televizyon setini taşımadan önce, tüm kablolarını sökünüz.
- Büyük bir televizyon setini taşımak için iki veya daha fazla kişi gerekir.
- Televizyon elle taşınırken aşağıda gösterildiği şekilde tutun. Panele ve ekranın etrafındaki muhafaza kasasına baskı uygulamayın.

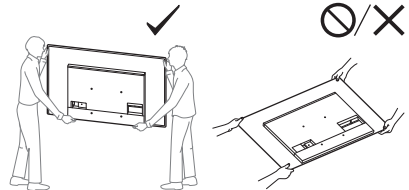

- Televizyon setini taşırken veya monte ederken, yere koymayın.

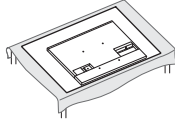

- Televizyon setini taşırken, sarsıntılara ve aşırı titreşimlere maruz bırakmayınız.
- Televizyon setini tamir için taşırken veya yerini değiştirirken, orijinal karton ve ambalaj malzemelerini kullanarak paketleyiniz.

## Devrilmenin önlenmesi

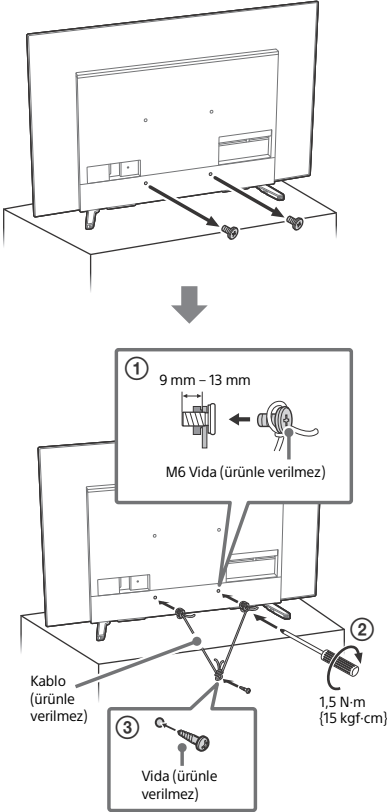

## Televizyon Ekranının Korunması (OLED Televizyon)

### Ekranı Hasarlara Karşı Koruma Önlemleri

#### Görüntü tutulumu

OLED televizyonlarda, kullanılan malzemelerin özelliklerinden dolayı görüntü tutulumu (görüntünün yapışması) görülebilir. Görüntü tutulumu, görüntüler ekranda aynı konumda tekrarlanarak ve uzun süre görüntülendiğinde oluşabilir. Bu televizyonun bir arızası değildir. Görüntü tutulumuna yol açabilecek görüntülerin görüntülenmesini önleyin.

#### Aşağıda görüntü tutulumuna yol açabilecek görüntü örnekleri bulunmaktadır:

- Ekranın tepesinde ve altında ve/veya solunda ve sağında siyah çubukların bulunduğu görüntüler. (örneğin, Letterbox formatı, 4:3 ekran, Standart tanımlı görüntüler)
- Fotoğraflar gibi sabit görüntüler.
- Ekranın bazı kısımlarında sabit içeriği bulunabilecek video oyunları.
- Ekran menüleri, program rehberleri, kanal logoları vb.
- Uygulamaların sabit içerikleri.
- Haberler ve haber başlıklarında kullanılan kayar yazı bantları.

#### Görüntü tutulumu riskini azaltmak için:

- Sony, televizyonu uzaktan kumandadaki veya televizyondaki güç düğmesine basarak normal olarak kapatmanızı tavsiye eder.
- Ekranı doldurmak üzere siyah çubukları kaldırmak için [Geniş Mod] öğesini değiştirin [Geniş Mod] haricinde bir [Normal] seçin.
- [H]/[?] düğmesine basarak OSD'yi (On Screen Display - Ekran Menü) kapatın ve bağlı ekipmanların menüleri kapatın. Ayarlar için bağlı ekipmanların kullanım kılavuzlarına başvurun.
- Ekranda parlak renkli (beyaz dahil) sabit görüntülerin, saatlerin veya logoların görüntülenmesini önleyin.
- Resim ayarlarını ortam koşullarına göre değiştirin. Evde kullanım için veya istasyon logosu ve benzerinin sık görüntülediği içerikleri izlerken Standart Resim önerilir.

Görüntü tutulumunun azaltılmasına/önlenmesine yardımcı olmak için televizyonda aşağıdaki özellikler bulunur.

#### Panel yenileme

TV uzun süre kullanıldıktan sonra panel yenileme için bir bildirim görünür. Bu bildirim aldıktan sonra panel yenileme yapmanız önerilir. Panel yenileme ile panel dağılımının eşit olması sağlanır. Panel yenileme manuel olarak da yapılabilir ve yalnızca görüntü tutulumu çok dikkat çekici olduğunda kullanılmalıdır.

#### Dikkat:

- Panel yenileme işleminin panel üzerinde olumsuz etkisi olabilir. Kural olarak panel yenileme işlemini sadece yılda bir kez yapın; yılda birden fazla kez yaparsanız panelin ömrünü kısaltabilirsiniz.
- Panel yenileme işleminin tamamlanması yaklaşık bir saat sürer.
- Panel yenileme sırasında ekranda bir beyaz çizgi görüntülenebilir; bu televizyonun bir arızası değildir.
- Panel yenileme ancak oda sıcaklığı 10 °C ile 40 °C arasındayken çalışır.

#### Piksel değişikliği

Görüntü tutulumunu önlemek için görüntüyü ekranda otomatik olarak kaydırın.

#### Diğer özellik

Sabit görüntüler, saatler, parlak renkler veya logolar vb. görüntülenirken ekran parlaklığı otomatik olarak azaltılır.

# Uzaktan Kumanda ve Televizyon

Uzaktan kumandanın şekli, yeri, bulunabilirliği ve uzaktan kumanda düğmesinin çalışma şekli bölgeye/ülkeye/televizyon modeline göre değişir.

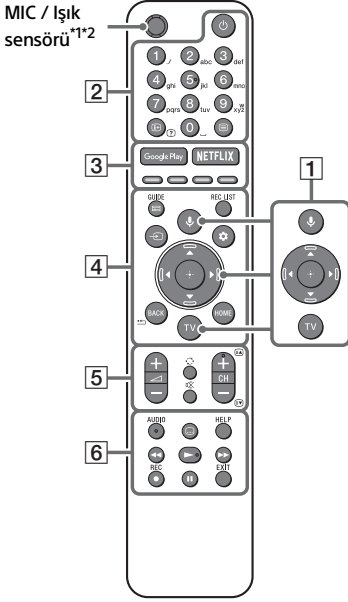

- 1 **Mikrofon**: Google Asistan\*3\*4 veya sesle arama\*4 kullanınız. Televizyonunuzu nasıl kontrol edeceğinize ilişkin ipuçları için **Mikrofon** düğmesine basın ve "sesli ipuçları" ifadesini söyleyin.\*3  
▲/▼/◀/▶/⊕: Ekran üzeri menü navigasyonu ve seçimi.  
**TV**: Televizyon kanal listesini görüntüleyin veya girişe geçiş yapın.

## 2 (Televizyon beklemede)

### Rakam düğmeleri

**1+/?** (Bilgi/Gizli metni göster): Bilgi gösterir.

**≡** (Teletext): Teletext bilgisini görüntüler.

## 3 Google Play / NETFLIX\*3 / Renkli tuşlar

- 4 **GUIDE**/☰: Televizyon veya kablolu/uydu kutusu\*3\*5 dijital program kılavuzunu görüntüleyin.

**REC LIST**: USB HDD/DVR Rec listesini görüntüleyin\*5.

→ (Giriş seçimi): Giriş kaynağını vs. görüntüleyin ve seçin.

⚙ (Hızlı ayarlar): Hızlı Ayarları Görüntüleyin.

**BACK**/←

**HOME**

- 5 **+/- (Ses)**

🔍 (Atla)

🔇 (Sessiz)\*6

**CH +/-**/⏪/⏩: Kanalı veya sonraki (⏪) / önceki (⏩) sayfayı seçin.

- 6 **AUDIO**: Çok dilli kaynağın sesini veya çift ses seçin (program kaynağına bağlı olarak).

⋮ (Altyazı ayarları)

**HELP**: Yardım menüsünü gösterir.

⏪/▶/▶▶/||

● **REC**: Şu anda görüntülenen programı USB HDD/DVR'ye kaydedin\*5.

**EXIT**

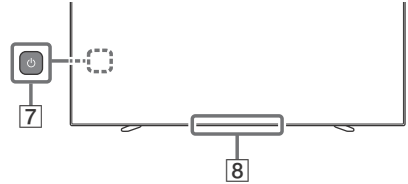

- 7 **(Güç)**

## 8 Uzaktan kumanda sensörü / Işık sensörü / LED

\*1 Uzaktan kumanda arka ışığı, ışık sensörü ortam ışığının düşük olduğunu algıladığında yanacaktır. Arka ışığın otomatik yanması kapatılabilir.

\*2 Sadece RMF-TX611E. Uzaktan kumandanın kapağını açın ve uzaktan kumanda üzerindeki etikete bakın.

\*3 Sadece kısıtlı bölgede/ülkede/televizyon modelinde/dilde.

\*4 Google Asistan veya sesle arama bir İnternet bağlantısı gerektirir.

\*5 [Kablolu/uydu kutusu ayarı] ayarı gereklidir.

\*6 Erişilebilirlik kısayolu 🔇 (Sessiz) düğmesine basılı tutularak kullanılabilir.



Daha fazla bilgi için, Yardım Kılavuzuna başvurun.

# Televizyonu duvara monte etme

## Opsiyonel Duvara Askı aparatını kullanma (SU-WL850 veya SU-WL450)\* (ürünle verilmez)

### Müşterilere:

Ürün koruması ve güvenlik nedenleriyle, Sony televizyonunuzun montajını kesinlikle Sony bayileri veya lisanslı yüklenicileri tarafından yapılmasını önerir. Cihazı kendiniz monte etmeye çalışmayın.

### Sony Bayilerine ve Yüklenicilerine:

Bu ürünün montajı, periyodik bakımı ve muayenesi sırasında emniyete çok dikkat edin.

### Duvar Askı Aparatı Montaj Bilgileri

Bu televizyonun kullanım kılavuzunda, televizyonu duvara monte etmeden önce televizyonu duvar montajına hazırlama adımları gösterilmiştir. Duvar Askı Aparatı takma talimatları için Televizyon modelinizin ürün sayfasındaki Kurulum Bilgilerine (Duvar Askı Aparatı) bakın.

<https://www.sony.eu/support>

### Duvara montaj hazırlığı

- Kabloları bağlamadan önce televizyonu Duvar Askı Aparatı için hazırlayın.
- Sizin modelinize ait Duvar Askı Aparatı ile birlikte verilen talimat kılavuzuna uyun. Bu televizyonu kurmak, özellikle de duvarın televizyonun ağırlığına dayanacak güçte olduğunu belirlemek için yeterli uzmanlık gereklidir.
- Bu ürünün duvara montajını mutlaka Sony bayilerine veya lisanslı yüklenicilerine yaptırın ve montaj sırasında emniyete gerekli dikkati gösterin. Yanlış taşımanın veya hatalı montajın neden olduğu hasar veya yaralanmalardan Sony sorumlu değildir.
- Duvar Askı Aparatı vidaları ürünle verilmez (sadece SU-WL450).
- Duvara monte etme işlemlerini sadece kalifiye servis personeli gerçekleştirmelidir.
- Emniyet nedenlerinden ötürü, Sony aksesuarlarını kullanmanızı önemle tavsiye ederiz, buna aşağıdaki bileşen de dahildir:
  - Duvar Askı Aparatı SU-WL850
  - Duvar Askı Aparatı SU-WL450

- Duvar Askı Aparatını televizyona takarken, televizyon ile verilen vidaları kullandığınızdan emin olun (sadece SU-WL850). Duvar Askı Aparatını televizyona takarken, Duvar Askı Aparatı ile verilen vidaları kullandığınızdan emin olun (SU-WL850 hariç). Ürünle verilen vidalar, şekilde gösterildiği gibi Duvar Askı Aparatının bağlantı yüzeyinden itibaren ölçülerek tasarlanmıştır. Vidaların çapı ve uzunluğu, Duvar Askı Aparatının modeline bağlı olarak değişiklik gösterir. Temin edilmiş vidaların haricinde başka vidaların kullanılması, TV setinin iç kısmının zarar görmesine veya düşmesine vs. neden olabilir.

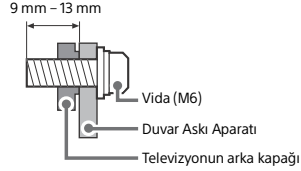

- Masa Üstü Sehpasını takmaya hazır olana kadar, kullanılmayan vidaları ve Masa Üstü Sehpasını güvenli bir yerde tutun. Vidaları küçük çocuklardan uzak tutun.

\* Sadece belirli bölgelerde/ülkelerde/televizyon modellerinde.

## Televizyonun Karton Kutudan Duvara monte edilmesi

1 Orta yastığı çıkarın.

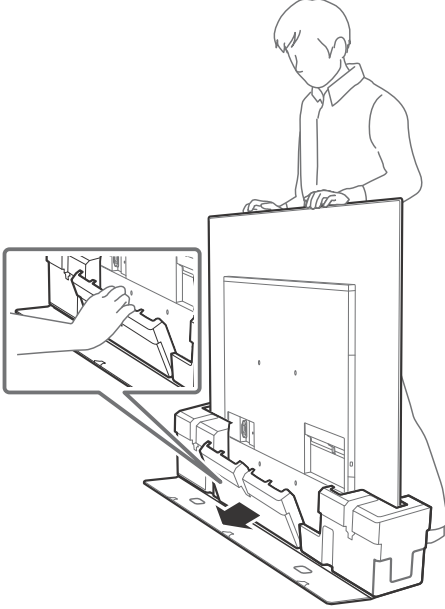

2 Vidaları televizyonun arkasından sökün.

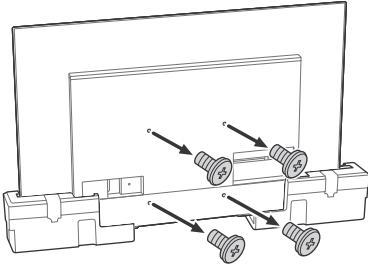

### Not

- Duvar Askı Aparatını TV setine takarken (sadece SU-WL850) çıkarılan vidaları saklayın ve tekrar kullanın. Vidaları küçük çocuklardan uzak tutun.

## Televizyonun Masa Üstü Sehпасından Duvara Monte Edilmesi

Vidaları televizyonun arkasından sökün.

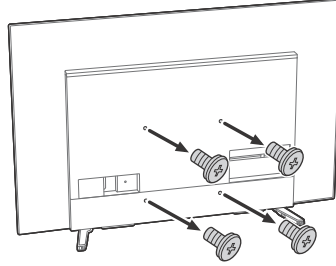

### Not

- Duvar Askı Aparatını TV setine takarken (sadece SU-WL850) çıkarılan vidaları saklayın ve tekrar kullanın. Vidaları küçük çocuklardan uzak tutun.

## Masa Üstü Sehpa'nın televizyondan ayrılması

1 Masa Üstü Sehpa'nın bir tarafını bir seferde kaldırın. Diğer insanlar televizyonu kaldırırken iki elinizle Masa Üstü Sehpayı sıkıca ve güvenli bir şekilde tutun.

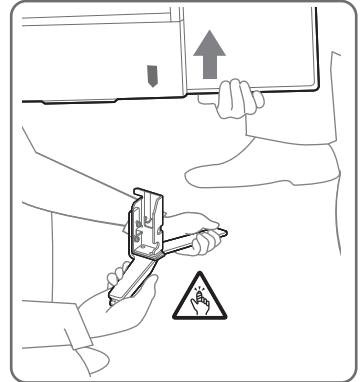
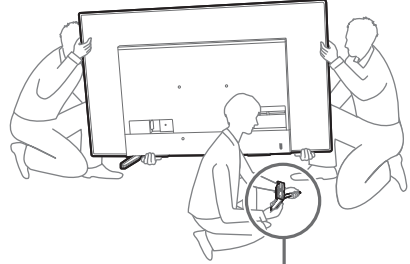

## 2 Önceki adımı tekrarlayın ve Masa Üstü Sehpanın diğer tarafını kaldırın.

### Not

- Masa Üstü Sehpadan ayırmak için üç veya daha fazla insan gereklidir.
- Masa Üstü Sehpayı televizyondan ayırırken aşırı güç uygulamayın: çünkü televizyon setinin düşmesine ve dolayısıyla fiziksel yaralanma veya televizyonun hasar görmesine neden olabilir.
- Televizyona hasar gelmesini engellemek için Masaüstü Sehpayı kaldırırken dikkatli olun.
- Masa Üstü Sehpası sökme işlemi sırasında televizyonu kaldırırken dikkatli olun; Masa Üstü Sehpası devrilebilir ve yaralanmalara neden olabilir.
- Masa Üstü Sehpasını televizyondan sökerken çıkarırken devrilmemesi ve televizyonun oturduğu yüzeye zarar vermemesi için dikkatli olun.

## Sorun Giderme

Siyah ekran, ses yok, donmuş görüntü, televizyon yanıt vermiyor ya da ağ kaybedildi gibi sorunlar için genel sorun giderme amacıyla aşağıdaki adımları izleyin.

- Uzaktan kumandanın güç düğmesine yaklaşık beş saniye basarak televizyonunuzu yeniden başlatın. Televizyon yeniden başlatılacaktır. Televizyon düzelmiyorsa, ana elektrik kablosunu prizden çıkarın. Daha sonra TV'deki güç düğmesine basın ve serbest bırakın. İki dakika bekleyin ve güç kablosunu prize takın.
- Uzaktan kumandada **HELP** tuşuna basarak Yardım menüsüne başvurun.
- Televizyonunuzu İnternete bağlayın ve bir yazılım güncellemesi gerçekleştirin. Sony,televizyonunuzun yazılımını hep güncel tutmanızı tavsiye eder. Yazılım güncellemeleri, televizyon performansınızı geliştirir ve yeni özellikler ekler.
- Sony destek web sitesini ziyaret edin (bilgiler bu kılavuzun sonunda verilmiştir).

**Televizyonun fişini takıp tekrar çıkarttığınızda, uzaktan kumandadaki veya televizyondaki güç düğmesine bassanız bile televizyon bir süre açılmayabilir.**

Sistemin başlatılması zaman alır. Yaklaşık bir dakika bekleyip tekrar çalıştırın.

**Uzaktan kumanda çalışmıyor.**

- Pilleri değiştirin.

**Ebeveyn kilidi şifresi unutuldu.**

- PIN için 9999 sayısını girin ve yeni PIN girin.

**Televizyon izlerken ekran kararıyor.**

- Görüntünün tamamı veya bir kısmı sabit kalıyorsa, görüntü tutulumunu önlemek için ekran parlaklığı kademeli olarak azaltılır. Bu televizyonun bir arızası değildir.

**Görüntü tutulumu konusunda endişelisiniz.**

Aynı görüntü tekrarlanarak veya uzun süre görüntülendiğinde görüntü tutulumu oluşabilir. Görüntü yapışmasını azaltmak için, televizyonunuzu normal olarak uzaktan kumanda veya televizyon üzerindeki güç tuşuna basarak kapatın.

### Not

- Panel yenileme işlemini görüntü tutulumu ancak çok belirginse yapın. Kural olarak panel yenileme işlemini sadece yılda bir kez yapın. Panelin ömrünü kısaltabileceği için yılda birden fazla kez yapmaktan kaçının.
- Saatler, logolar ve parlak renkler (beyaz dahil) içeren görüntüler kolayca görüntü tutulumuna yol açabilir. Bu tip görüntüleri uzun süre görüntülemekten kaçınin, aksi takdirde görüntü tutulumu oluşabilir.

**Ekranında bir beyaz çizgi görüntüleniyor.**

- Panel yenileme televizyon uzun süre kullanıldıktan sonra görüntü tutulumunu azaltmak için otomatik olarak çalıştırılır. Panel yenileme televizyon kapatıldıktan sonra başlatılır ve yaklaşık bir saat sürer. Panel yenileme sırasında ekranda bir beyaz çizgi görüntülenebilir. Bu televizyonun bir arızası değildir.

**[Panel yenilemesi bitmedi...] mesajı görüntülenir.**

Panel yenileme sırasında i) televizyon açıldığında, ii) şebeke kablosu çıkartıldığında veya iii) oda sıcaklığı 10 °C ila 40 °C aralığının dışına çıktığında, Panel yenileme tamamlanmaz. Lütfen Panel yenileme sırasında yukarıdaki üç koşuldan kaçınin.

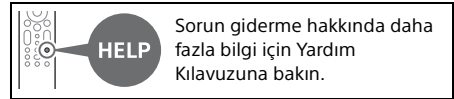

# Spesifikasyonlar

## Sistem

Panel Sistemi: OLED (Organic Light Emitting Diode - Organik Işık Yayan Diyot) Panel

Televizyon Sistemi: Ülkenize/alan seçiminize/televizyon modelinize bağlı olarak

Analog: B/G, D/K, I

Dijital: DVB-T/DVB-C/DVB-T2\*1

Uydu\*1: DVB-S/DVB-S2

Renk Sistemi: PAL/SECAM/NTSC3.58 (Sadece video)/NTSC4.43 (Sadece video)

Kanal kapsamı: Ülkenize/alan seçiminize/televizyon modelinize bağlı olarak

Analog: UHF/VHF/Kablolu

Dijital: UHF/VHF/Kablolu

Uydu\*1: IF Frekansı 950-2.150 MHz

Ses çıkışı: 10 W + 10 W + 5 W + 5 W

Kablosuz teknoloji

IEEE 802.11a/b/g/n/ac protokolü

Bluetooth® Sürümü 4.2

Frekans bandı/bantları

Frekans aralığı	Çıkış Gücü
Kablosuz LAN (TV)	
2.400-2.483,5 MHz	< 20,0 dBm
5.150-5.250 MHz	< 23,0 dBm
5.250-5.350 MHz	< 20,0 dBm
5.470-5.725 MHz	< 20,0 dBm
5.725-5.850 MHz	< 13,9 dBm
Bluetooth® (TV)	
2.400-2.483,5 MHz	< 10,0 dBm
Bluetooth® (Uzaktan kumanda)	
2.400-2.483,5 MHz	< 10,0 dBm

## Giriş/Çıkış Jackları

Anten/kablo

VHF/UHF için 75 ohm harici terminal

Uydu anteni\*1

Dişi F tipi Konektör, 75 ohm.

DiSEqC 1.0, LNB 13 V/18 V ve 22 kHz ton, Tek

Kablo Dağıtımı EN50494.

AV IN

Video/Ses girişi (mini jak)

HDMI IN 1/2/3/4 (4K çözünürlüğü destekler, HDCP 2.3-uyumlu)

Video:

4096 × 2160p (50, 60 Hz)\*2\*3, 4096 × 2160p (24 Hz)\*2, 3840 × 2160p (50, 60 Hz)\*3, 3840 × 2160p (24, 25, 30 Hz), 1080p (30, 50, 60, 100, 120 Hz), 1080/24p, 1080i (50, 60 Hz), 720p (30, 50, 60 Hz), 720/24p, 576p, 480p, PC Formatları\*4

Ses:

eARC (Enhanced Audio Return Channel) modunda

Ayrıntılar için Yardım Kılavuzuna bakın.

eARC modu hariç

5,1 kanal doğrusal PCM: 32/44,1/48/88,2/96/176,4/192 kHz 16/20/24 bit, Dolby Audio, Dolby Atmos, DTS

eARC/ARC (Enhanced Audio Return Channel/Audio Return Channel) (sadece HDMI IN 3)\*5

eARC modunda

Ayrıntılar için Yardım Kılavuzuna bakın.

ARC modunda

İki kanal doğrusal PCM: 48 kHz 16 bit, Dolby Audio, Dolby Atmos, DTS

DIGITAL AUDIO OUT (OPTICAL)

Dijital optik jak (iki kanal doğrusal PCM: 48 kHz 16 bit, Dolby Audio, DTS)

(Stereo Mini Jak)

Kulaklık

1, 2, 3 (HDD REC)\*6

USB cihaz portu (3 Kayıt özelliği için USB HDD cihazı)

1 ve 2 USB portu High Speed USB'yi (USB 2.0) destekler

3 USB portu Super Speed USB'yi (USB 3.1 Gen 1) destekler



CAM (Koşullu Erişim Modülü) yuvası

LAN

10BASE-T/100BASE-TX konektörü (Ağın çalışma ortamına bağlı olarak bağlantı hızı değişebilir. İletişim hızı ve iletişim kalitesi garanti edilmez.)

## Güç, Ürün Fişi ve diğerleri

Güç gereksinimleri

220 V – 240 V AC, 50 Hz

Enerji Verimliliği Sınıfı

KD-65A8 / KD-65A89 / KD-65A87 / KD-65A85:

A

KD-55A8 / KD-55A89 / KD-55A87 / KD-55A85:

B



Ekran boyutu (çarpraz ölçü) (yakl.)

KD-65A8 / KD-65A89 / KD-65A87 / KD-65A85:  
163,9 cm / 65 inç  
KD-55A8 / KD-55A89 / KD-55A87 / KD-55A85:  
138,8 cm / 55 inç

Güç tüketimi

[Standart] modunda

KD-65A8 / KD-65A89 / KD-65A87 /  
KD-65A85: 161 W  
KD-55A8 / KD-55A89 / KD-55A87 /  
KD-55A85: 131 W

[Canlı] modunda

KD-65A8 / KD-65A89 / KD-65A87 /  
KD-65A85: 479 W  
KD-55A8 / KD-55A89 / KD-55A87 /  
KD-55A85: 363 W

Yıllık enerji tüketimi\*7

KD-65A8 / KD-65A89 / KD-65A87 / KD-65A85:  
yılda 223 kWh  
KD-55A8 / KD-55A89 / KD-55A87 / KD-55A85:  
yılda 182 kWh

Bekleme modunda güç tüketimi\*8\*9

KD-65A8 / KD-65A89 / KD-65A87 / KD-65A85:  
0,50 W (Yazılım/EPG güncelleme modunda  
28 W)  
KD-55A8 / KD-55A89 / KD-55A87 / KD-55A85:  
0,50 W (Yazılım/EPG güncelleme modunda  
33 W)

Görüntü çözünürlüğü

3.840 nokta (yatay) × 2.160 satır (dikey)

Nominal çıkış

USB 1/2  
5 V ---, 500 mA maks.  
USB 3  
5 V ---, 900 mA maks.

## Boyutlar (yakl.) (g × y × d) (cm)

Masa Üstü Sehпасı ile

Standart konum:

KD-65A8: 144,8 × 85,7 × 32,6  
KD-65A89 / KD-65A87 / KD-65A85: 144,8 ×  
86,3 × 29,5  
KD-55A8: 122,7 × 73,3 × 32,6  
KD-55A89 / KD-55A87 / KD-55A85: 122,7 × 73,9  
× 29,5

Sound bar konumu:

KD-65A8: 144,8 × 90,8 × 32,3  
KD-55A8: 122,7 × 78,4 × 32,3

Masa Üstü Sehпасı olmadan

KD-65A8 / KD-65A89 / KD-65A87 / KD-65A85:  
144,8 × 83,6 × 5,2  
KD-55A8 / KD-55A89 / KD-55A87 / KD-55A85:  
122,7 × 71,2 × 5,2

## Ağırlık (yakl.) (kg)

Masa Üstü Sehпасı ile (Masa Üstü Sehпасı  
olmadan)

KD-65A8: 23,6 (21,8)  
KD-65A89 / KD-65A87 / KD-65A85: 23,2 (21,8)  
KD-55A8: 18,6 (16,8)  
KD-55A89 / KD-55A87 / KD-55A85: 18,2 (16,8)

## Diğer

Opsiyonel aksesuarlar

Duvar Askı Aparatı: SU-WL850 / SU-WL450

Çalışma sıcaklığı: 0 °C ila 40 °C

Çalışma nemi: %10 ila %80 bağıl nem  
(yoğuşmasız)

- \*1 DVB-T2 ya da DVB-S/S2 teknolojisi veya uydu anten terminali tüm televizyon setlerinde bulunmaz.
- \*2 Giriş 4096 × 2160p olduğunda ve [Geniş Mod] [Normal] olarak ayarlandığında, çözünürlük 3840 × 2160p olarak gösterilir. 4096 × 2160p olarak görüntülemek için [Geniş Mod]'i [Full 1] veya [Full 2] olarak ayarlayın.
- \*3 18 Gbps'i desteklemek için [HDMI sinyal formatı]'ı [Gelişmiş format] olarak ayarlayın.
- \*4 Ayrıntılar için çevrimiçi Yardım Kılavuzuna bakınız.
- \*5 Ses sisteminize televizyonun sesini bağlamak için ses sisteminizi HDMI IN 3'ye bağlayın.
- \*6 Sadece belirli bölgelerde/ülkelerde/televizyon modellerinde.
- \*7 Televizyonun 365 gün boyunca günde 4 saat çalıştırıldığında güç tüketimi baz alındığında kWh cinsinden yıl başına enerji tüketimidir. Gerçek enerji tüketimi televizyonun nasıl kullanıldığında bağlı olarak değişecektir.
- \*8 Belirtilen bekleme durumundaki güce, sadece televizyon gerekli dahili işlemleri tamamladıktan sonra ulaşılır.
- \*9 Televizyon ağa bağlandığında bekleme modundaki güç tüketimi artar.

## Not

- Opsiyonel aksesuarlar ülkeye/bölgeye/televizyon modeline/stok durumuna göre bulunur.
- Tasarım ve spesifikasyonlarda bilgi vermeksizin değişiklik yapılabilir.
- Hizmetler ve uygulamalar için abonelik gerekebilir ve Google Asistan'ı kullanırken ek şartlar, koşullar ve/veya ücretler geçerli olabilir.

## Dijital TV fonksiyonu hakkında

- Dijital TV (DVB karasal, uydu ve kablo), interaktif hizmetler ve ağ işlevleri tüm ülkelerde veya bölgelerde kullanılamayabilir. Bazı işlevler etkinleştirilemeyebilir veya bazı sağlayıcılar ve ağ ortamlarında düzgün çalışmayabilir. Bazı TV hizmeti sağlayıcıları, hizmetleri için bir ücret talep edebilir.
- Bu TV, MPEG-2, H.264/MPEG-4 AVC ve H.265/HEVC kodlayıcı-kod çözücülerini kullanarak dijital yayını desteklemektedir; ancak, zaman içinde değişebilecek olan tüm operatör/servis sinyalleriyle uyumluluk garantisi edilemez.

## Ticari markaya ilişkin bilgi

- HDMI ve HDMI High-Definition Multimedia Interface terimleri ve HDMI Logosu, HDMI Licensing Administrator, Inc. şirketinin ABD'deki ve diğer ülkelerdeki ticari markası ya da tescilli markasıdır.
- Dolby, Dolby Vision, Dolby Atmos, Dolby Audio ve çift D sembolü, Dolby Laboratories'ın ticari markalarıdır. Dolby Laboratories lisansı altında üretilmiştir. Gizli yayınlanmayan çalışmalar. Telif hakkı © 2012-2018 Dolby Laboratories. Tüm hakları saklıdır.
- Gracenote, Gracenote logosu ve logo türü, "Powered by Gracenote" logosu, Gracenote Inc.'nin Amerika Birleşik Devletleri ve/veya diğer ülkelerde tescilli ticari markaları veya ticari markalarıdır.
- Google, Google Play, Chromecast, YouTube, Android TV ve diğer ilgili işaretler ve logolar Google LLC kuruluşunun ticari markalarıdır.
- DTS patentleri için, <http://patents.dts.com> adresini ziyaret edin. DTS, Inc.'in lisansı altında üretilmiştir. DTS, Sembol, DTS ve Sembol her ikisi birlikte ve Digital Surround, DTS Inc. şirketinin Amerika Birleşik Devletleri ve/veya diğer ülkelerdeki tescilli ticari markalarıdır veya ticari markalarıdır. © DTS, Inc. Tüm Hakları Saklıdır.
- Netflix, Netflix, Inc.'nin tescilli ticari markasıdır.
- DiSEqC™, EUTELSAT'ın bir ticari markasıdır. Bu televizyon DiSEqC 1.0'ı destekler. Bu televizyon motorlu antenleri kumanda etmek için tasarlanmamıştır.
- TUXERA, A.B.D. ve diğer ülkelerde Tuxera Inc.'in tescilli ticari markasıdır.
- Diğer bütün ticari markalar ilgili sahiplerinin mülkiyetindedir.



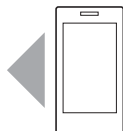

Support / Assistance / Soporte / Ondersteuning / Unterstützung /  
Suporte / Supporto / Support / Support / Tuki / Brukerstøtte /  
Wsparcie / Podpora / Podpora / Támogatás / Asistență /  
Поддръжа / Υποστήριξη / Destek

<https://www.sony.eu/support>