

**SONY**

## Barra audio

Istruzioni per l'uso

- Se il sistema diffusori viene utilizzato insieme a un televisore, un videoregistratore o un riproduttore di cassette, potrebbero verificarsi disturbi tali da ridurre la qualità delle immagini. In tal caso, allontanare il sistema diffusori da televisori, videoregistratori o riproduttori di cassette.

- Procedere con cautela se si desidera posizionare il sistema diffusori su una superficie trattata con sostanze particolari (cera, olio, lucidanti ecc.), poiché la superficie potrebbe macchiarsi o scolorirsi.

- Agire in modo da evitare qualunque infortunio provocato dagli angoli del diffusore soundbar.

**Funzionamento**  
Spegnere e scollegare il sistema diffusori prima di collegare altra apparecchiatura.

**Se si riscontrano irregolarità del colore sullo schermo di un televisore nelle vicinanze**  
Su alcuni tipi di televisori è possibile riscontrare irregolarità del colore.

- Se si riscontrano irregolarità del colore...  
Spegnere il televisore e riaccenderlo dopo 15-30 minuti.
- Se si riscontrano nuovamente irregolarità del colore...  
Allontanare il sistema diffusori dal televisore.

**Pulizia**  
• Pulire il sistema diffusori con un panno morbido e asciutto. Non utilizzare alcun tipo di spugnotta o polvere abrasiva, né solventi quali alcool o benzina.

Per eventuali domande o problemi riguardanti il sistema diffusori, rivolgersi al rivenditore Sony di zona.

### Informazioni sulle istruzioni per l'uso

- Queste Istruzioni per l'uso descrivono i comandi del telecomando.
- Alcune illustrazioni sono presentate come schemi concettuali e potrebbero differire dai prodotti effettivi.
- I caratteri tra parentesi quadre [ ] vengono visualizzati nel display del pannello frontale.

## Installazione e collegamento

### Collegamento di un televisore con un cavo HDMI e/o cavo ottico

Consultare la Guida di avvio (documento separato).

### Montaggio del diffusore soundbar su una parete

È possibile montare il diffusore soundbar su una parete.



**Note**  
• Preparare alcune viti (non in dotazione) adatte al materiale e alla durezza della parete. Le pareti in cartongesso sono particolarmente fragili, pertanto in tal caso occorre fissare saldamente le viti a una trave. Montare il diffusore soundbar orizzontalmente, fissandolo con le viti ai montanti di una sezione piatta e continua della parete.  
• Far eseguire il montaggio a un rivenditore Sony o a un installatore autorizzato e prestare particolare attenzione alla sicurezza durante il montaggio.  
• Se si utilizza un cavo con una spina grande, potrebbe non essere possibile montare il diffusore soundbar su una parete.  
• Sony non potrà essere ritenuta responsabile per incidenti o danni causati da un montaggio inadeguato, da una resistenza insufficiente della parete, da un uso improprio delle viti, da calamità naturali e così via.

- 1 Preparare due viti (non in dotazione) adatte per i fori per montaggio a parete sul retro del diffusore soundbar.

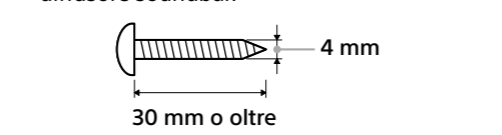

4 mm  
30 mm o oltre  
5,1 mm  
10 mm  
**Foro sul retro del diffusore soundbar**

- 2 Allineare la linea verticale sopra la "▲ LINEA CENTRALE TV" stampata sullo SCHEMA DI MONTAGGIO A PARETE (in dotazione) con il centro del proprio televisore in ampiezza.

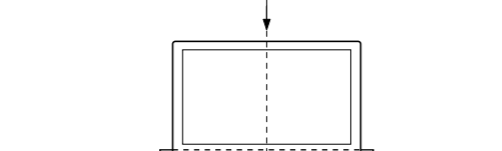

Centro del televisore  
SCHEMA DI MONTAGGIO A PARETE  
TV CENTER LINE

- 3 Allineare la "◀ LINEA INFERIORE TV" stampata sullo SCHEMA DI MONTAGGIO A PARETE con la parte inferiore del televisore, quindi far aderire lo SCHEMA DI MONTAGGIO A PARETE a una parete utilizzando del nastro adesivo disponibile in commercio ecc.

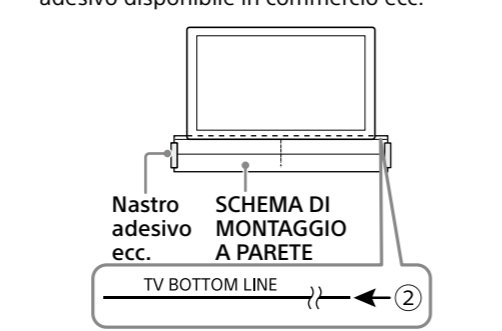

- 4 Serrare a fondo le viti preparate al punto 1 nei rispettivi segni (Ⓢ) sulla "◀ LINEA DELLO VITE" stampata sullo SCHEMA DI MONTAGGIO A PARETE.

**Surriscaldamento**  
Durante l'uso, il sistema diffusori si scalda; questo fenomeno non è tuttavia indice di un problema di funzionamento.  
Se il sistema diffusori viene utilizzato in modo continuo ad alto volume, la temperatura posteriore e inferiore aumentano considerevolmente. Evitare di toccare il sistema diffusori in modo da non riportare ustioni.

**Collocazione**  
• Collocare il sistema diffusori in una posizione adeguatamente ventilata per prevenire eventuali surriscaldamenti e prolungare la sua durata utile.

- Non posizionare il sistema diffusori in prossimità di fonti di calore o in luoghi esposti alla luce diretta del sole, a polvere eccessiva o a urti meccanici.
- Non collocare oggetti sulla parte superiore del diffusore soundbar.

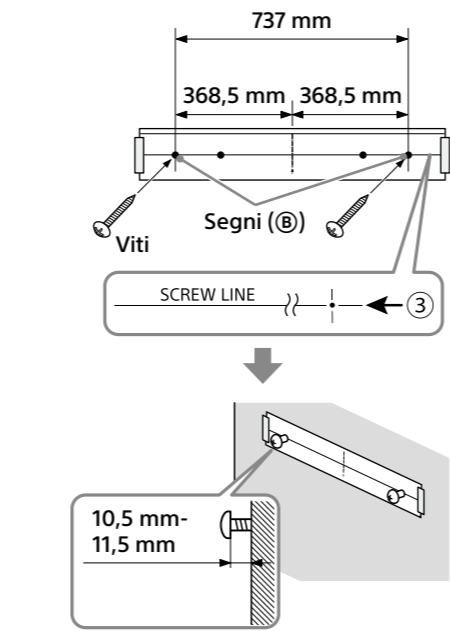

- 5 Rimuovere lo SCHEMA DI MONTAGGIO A PARETE.

- 6 Appendere il diffusore soundbar alle viti. Allineare i fori sulla parte posteriore del diffusore soundbar con le viti, quindi appendere il diffusore soundbar alle due viti.

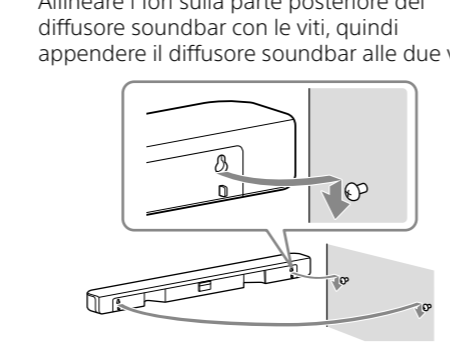

**Nota**  
Quando si attacca lo SCHEMA DI MONTAGGIO A PARETE, fare in modo che sia completamente dritto.

### Connessione manuale del subwoofer

Se non è possibile collegare il subwoofer al sistema diffusori, o si utilizzano diversi prodotti wireless e si desidera specificare la connessione wireless per collegare il sistema diffusori al subwoofer, eseguire la connessione manuale.

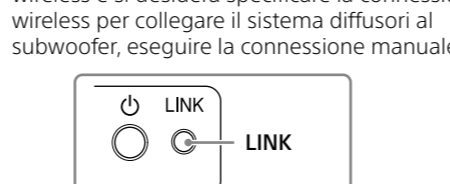

- 1 Pulsante (alimentazione) Accende o spegne il subwoofer.
- 2 Pulsante LINK
- 3 Presa CA

**Telemando**  
Alcuni pulsanti funzionano diversamente a seconda del tempo in cui vengono premuti. Questa sezione spiega le funzioni quando si premono brevemente i rispettivi pulsanti. Per maggiori dettagli sulle altre funzioni, consultare "Modificare le impostazioni" sul retro.

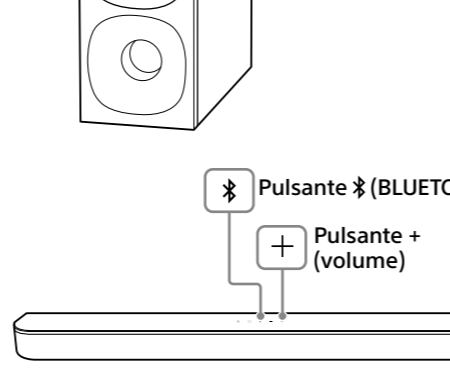

- 1 Tenere premuti (BLUETOOTH) e + (volume) sul diffusore soundbar per oltre 5 secondi. Viene visualizzato [SECURE LINK], quindi [LINK] lampeggia nel display del pannello frontale. Per annullare la connessione manuale, tenere premuti nuovamente (BLUETOOTH) e + (volume) sul diffusore soundbar per oltre 5 secondi.
- 2 Premere LINK sul subwoofer. Viene avviata la connessione manuale. L'indicatore di alimentazione del subwoofer lampeggia in ambr.
- 3 Verificare che nel display del pannello frontale venga visualizzato [DONE]. Viene stabilita la connessione manuale e l'indicatore di alimentazione del subwoofer si illumina in ambr.

**Nota**  
Se nel display del pannello frontale viene visualizzato [ERROR], il subwoofer non è stato collegato. Eseguire di nuovo la connessione manuale.

## Parti e comandi

### Diffusore soundbar

#### Parte anteriore

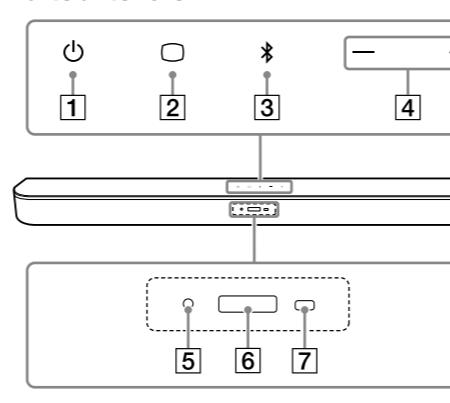

- 1 Pulsante (alimentazione) Accende il sistema diffusori o lo imposta in modalità di standby.
- 2 Pulsante (TV)
- 3 Pulsante (BLUETOOTH)
- 4 Pulsanti +/- (volume)
- 5 Indicatore BLUETOOTH
  - Lampeggia due volte in blu: durante lo stato di standby dell'associazione (pairing)
  - Lampeggia in blu: è in corso il tentativo di connessione BLUETOOTH
  - Si illumina in blu: la connessione BLUETOOTH è stata stabilita
- 6 Display del pannello frontale
- 7 Sensore del telecomando Puntare il telecomando verso il sensore del telecomando per agire sul sistema diffusori.

#### Parte posteriore

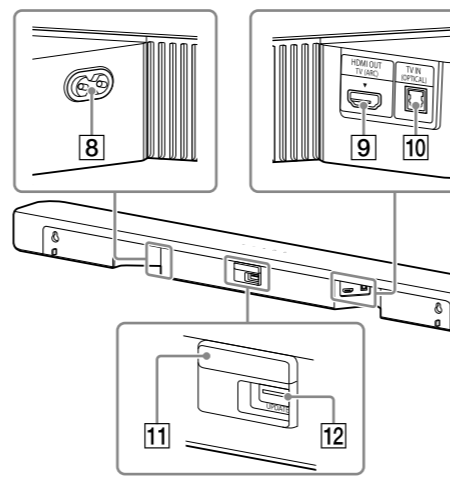

- 8 Presa CA
- 9 Presa HDMI OUT (TV (ARC)) Consente di collegare un televisore dotato di presa di ingresso HDMI con un cavo HDMI. Il sistema diffusori è compatibile con Audio Return Channel (ARC). ARC è la funzione che invia l'audio di un televisore proveniente dalla presa HDMI del televisore a un dispositivo AV, quale il sistema diffusori.
- 10 Presa TV IN (OPTICAL)
- 11 IR-Repeat Repeater Trasmette il segnale remoto del telecomando del televisore al televisore.
- 12 Porta UPDATE Collega la memoria USB quando viene aggiornato il sistema diffusori.

### Subwoofer

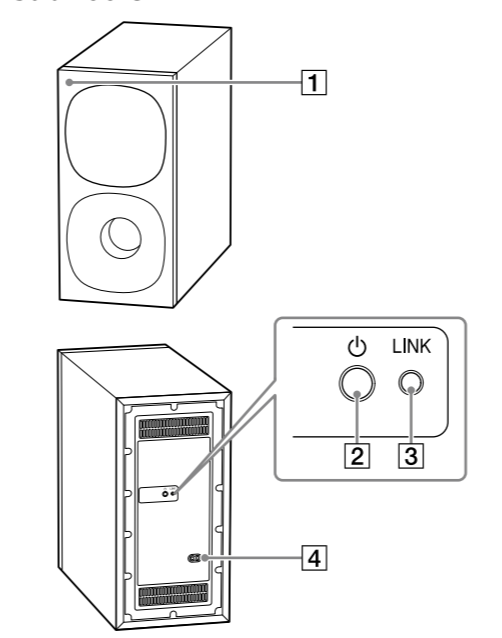

- 1 Indicatore di alimentazione
  - Si illumina in verde: il subwoofer è collegato al sistema diffusori.
  - Si illumina in rosso: il subwoofer è in modalità di standby.
  - Si illumina in ambr: il subwoofer è collegato al sistema diffusori tramite la connessione manuale.
  - Lampeggia lentamente in verde: il subwoofer tenta di collegarsi al sistema diffusori.
  - Lampeggia lentamente in ambr: il subwoofer tenta di collegarsi al sistema diffusori tramite la connessione manuale.
  - Lampeggia due volte in ambr: il subwoofer è in stato di standby dell'associazione con la connessione manuale.
  - Lampeggia rapidamente in ambr: è in corso l'aggiornamento del software.
  - Si spegne: il subwoofer è spento.
- 2 Pulsante (alimentazione) Accende o spegne il subwoofer.
- 3 Pulsante LINK
- 4 Presa CA

## Ascolto di musica/audio

### Ascolto di un televisore collegato con un cavo HDMI (ARC) o cavo digitale ottico

È possibile ascoltare l'audio del televisore sul sistema diffusori.

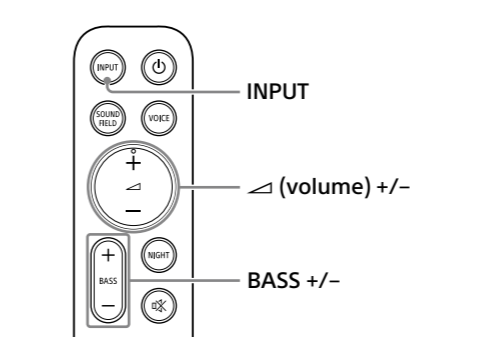
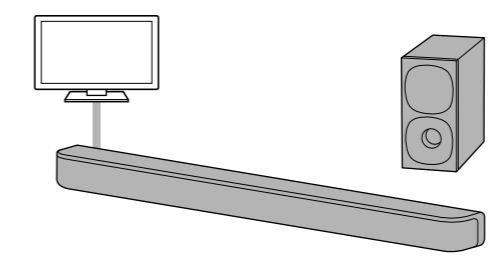

- 1 Premere INPUT ripetutamente per selezionare [TV] nel display del pannello frontale.
- 2 Regolare il volume.
  - Regolare il volume premendo (volume) +/- sul telecomando.
  - Regolare il volume del subwoofer premendo BASS +/- sul telecomando.

**Nota**  
Quando si collega il televisore alla presa HDMI OUT (TV (ARC)) o a quella TV IN (OPTICAL), la presa per l'ingresso audio viene selezionata a seconda di quale segnale audio viene immesso per primo.

**Suggerimento**  
È anche possibile selezionare l'ingresso premendo (TV) sul diffusore soundbar.

### Ascolto di musica da un dispositivo mobile tramite la funzione BLUETOOTH®

È possibile ascoltare la musica memorizzata su un dispositivo mobile, come uno smartphone o tablet, tramite connessione wireless collegando il sistema diffusori e il dispositivo mobile mediante la funzione BLUETOOTH. Quando si esegue la connessione al dispositivo mobile tramite la funzione BLUETOOTH, è possibile eseguire le operazioni semplicemente utilizzando il sistema diffusori senza accendere il televisore.

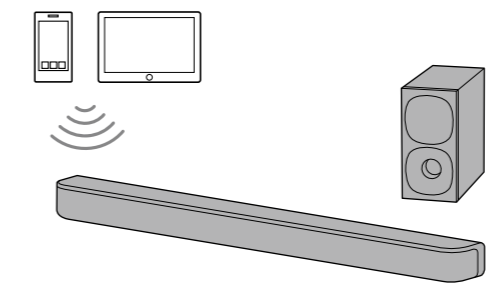

### Ascolto di musica mediante associazione con un dispositivo mobile

È necessario eseguire l'associazione tra sistema diffusori e dispositivo mobile utilizzando la funzione BLUETOOTH. L'associazione è il processo richiesto per registrare reciprocamente e in anticipo le informazioni sui dispositivi BLUETOOTH da collegare in modalità wireless.

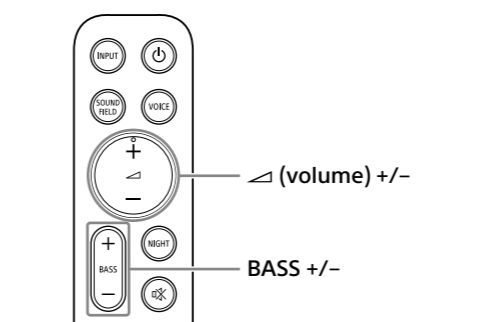

- 1 Tenere premuto (BLUETOOTH) sul diffusore soundbar per 2 secondi.



- 2 Verificare che l'indicatore BLUETOOTH sul diffusore soundbar lampeggi due volte ripetutamente in blu e che nel display del pannello frontale venga visualizzato [PAIRING].

Il sistema diffusori entra in modalità di associazione.  
L'elenco dei dispositivi BLUETOOTH che vengono rilevati viene visualizzato sullo schermo del dispositivo mobile. Per il metodo di funzionamento per l'associazione del dispositivo BLUETOOTH con il dispositivo mobile, consultare le istruzioni per l'uso del dispositivo mobile.

- 4 Associare il sistema diffusori e il dispositivo mobile selezionando "HT-S400" dall'elenco sullo schermo del dispositivo mobile. Se viene richiesta una passkey, immettere "0000".

5 Verificare che l'indicatore BLUETOOTH sul diffusore soundbar si illumini in blu e che nel display del pannello frontale venga visualizzato [BT]. È stata stabilita una connessione tra il sistema diffusori e il dispositivo mobile.

- 6 Avviare la riproduzione audio con l'applicazione musicale sul dispositivo mobile connesso. L'audio viene emesso dal sistema diffusori.

- 7 Regolare il volume.
  - Regolare il volume premendo (volume) +/- sul telecomando.
  - Regolare il volume del subwoofer premendo BASS +/- sul telecomando.

**Nota**  
• È possibile associare fino a 9 dispositivi BLUETOOTH. Se viene associato un decimo dispositivo BLUETOOTH, il dispositivo connesso più datato verrà sostituito da quello nuovo.  
• Eseguire l'associazione per il secondo e i successivi dispositivi mobili.  
**Suggerimenti**  
• È possibile controllare lo stato della connessione della funzione BLUETOOTH verificando lo stato dell'indicatore BLUETOOTH.  
• Se è selezionato l'ingresso BLUETOOTH, il sistema diffusori entra in modalità di associazione premendo brevemente (BLUETOOTH) sul diffusore soundbar.

### Ascolto di musica dal dispositivo mobile associato

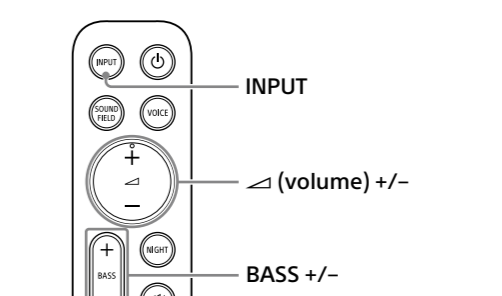

- 1 Attivare la funzione BLUETOOTH del dispositivo mobile.
- 2 Premere ripetutamente INPUT per selezionare [BT] o premere brevemente (BLUETOOTH) sul diffusore soundbar.

L'indicatore BLUETOOTH lampeggia e il sistema diffusori si ricollega automaticamente al dispositivo BLUETOOTH al quale è stato connesso più di recente.

- 3 Verificare che l'indicatore BLUETOOTH sul diffusore soundbar si illumini in blu e che nel display del pannello frontale venga visualizzato [BT]. È stata stabilita una connessione tra il sistema diffusori e il dispositivo mobile.

- 4 Avviare la riproduzione audio con l'app musicale sul dispositivo mobile connesso. L'audio viene emesso dal sistema diffusori.

- 5 Regolare il volume.
  - Regolare il volume premendo (volume) +/- sul telecomando.
  - Regolare il volume del subwoofer premendo BASS +/- sul telecomando.

### Ascolto dell'audio del televisore Sony tramite la funzione BLUETOOTH

### Operazioni possibili grazie al collegamento di un televisore tramite la funzione BLUETOOTH

Quando si utilizza il televisore Sony\* con la funzione BLUETOOTH, è possibile ascoltare l'audio del televisore o del dispositivo connesso al televisore in modalità wireless.

\* Il televisore deve essere compatibile con A2DP (Advanced Audio Distribution Profile) del profilo BLUETOOTH.

Quando si utilizza il televisore Sony\* con la funzione BLUETOOTH, è possibile ascoltare l'audio del televisore o del dispositivo connesso al televisore in modalità wireless.

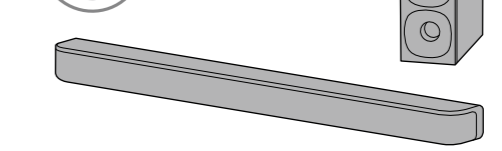
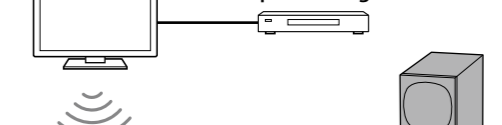

- 1 Accendere il televisore.

- 2 Premere (alimentazione) per accendere il sistema diffusori.
- 3 Tenere premuti (BLUETOOTH) sul diffusore soundbar e INPUT sul telecomando per 5 secondi contemporaneamente. Il sistema diffusori entra in modalità di associazione BLUETOOTH.

Nel display del pannello frontale vengono visualizzati, in ordine, [TV-BT] e [ON].

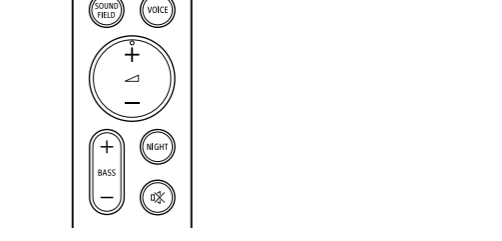

- 4 Verificare che l'indicatore BLUETOOTH sul diffusore soundbar lampeggi due volte ripetutamente in blu e che nel display del pannello frontale venga visualizzato [PAIRING].

Il sistema diffusori entra in modalità di associazione.  
L'elenco dei dispositivi BLUETOOTH che vengono rilevati viene visualizzato sullo schermo del televisore.

- 6 Associare il sistema diffusori e il televisore selezionando "HT-S400" dall'elenco sullo schermo del televisore.

- 7 Verificare che l'indicatore BLUETOOTH sul diffusore soundbar si illumini in blu e che nel display del pannello frontale venga visualizzato [TV-BT]. È stata stabilita una connessione tra il sistema diffusori e il televisore.

- 8 Selezionare il programma o l'ingresso del dispositivo con il telecomando del televisore. L'audio dell'immagine visualizzata sullo schermo del televisore viene emesso dal sistema diffusori.

5 Sul televisore, cercare il sistema diffusori eseguendo l'operazione di associazione.

Per il metodo di funzionamento per l'associazione del dispositivo BLUETOOTH con il televisore, consultare le istruzioni per l'uso del televisore.

- 6 Associare il sistema diffusori e il televisore selezionando "HT-S400" dall'elenco sullo schermo del televisore.

- 7 Verificare che l'indicatore BLUETOOTH sul diffusore soundbar si illumini in blu e che nel display del pannello frontale venga visualizzato [TV-BT]. È stata stabilita una connessione tra il sistema diffusori e il televisore.

- 8 Selezionare il programma o l'ingresso del dispositivo con il telecomando del televisore. L'audio dell'immagine visualizzata sullo schermo del televisore viene emesso dal sistema diffusori.

- 9 Regolare il volume del sistema diffusori utilizzando il telecomando del televisore. Quando si preme il pulsante di esclusione dell'audio sul telecomando del televisore, l'audio viene temporaneamente disattivato.

**Nota**  
• Se l'audio del televisore non viene emesso dal sistema diffusori, premere INPUT per selezionare l'ingresso TV e controllare lo stato del display del pannello frontale e gli indicatori sul diffusore soundbar.
 

- [TV-BT] viene visualizzato nel display del pannello frontale: sistema diffusori e televisore sono connessi e l'audio del televisore viene emesso dal sistema diffusori.
- L'indicatore BLUETOOTH lampeggia due volte ripetutamente e [PAIRING] viene visualizzato nel display del pannello frontale: eseguire l'associazione sul televisore.
- [TV] viene visualizzato nel display del pannello frontale: eseguire le operazioni dall'inizio.

### Ascolto dell'audio del televisore associato

1 Accendere il televisore con il telecomando del televisore. Il sistema diffusori si accende per interblocco con l'alimentazione del televisore e l'audio del televisore viene emesso dal sistema diffusori.

2 Selezionare il programma o l'ingresso del dispositivo con il telecomando del televisore. L'audio dell'immagine visualizzata sullo schermo del televisore viene emesso dal sistema diffusori.

- 3 Regolare il volume del sistema diffusori utilizzando il telecomando del televisore. Quando si preme il pulsante di esclusione dell'audio sul telecomando del televisore, l'audio viene temporaneamente disattivato.

**Suggerimento**  
Quando il televisore viene spento, anche il sistema diffusori si spegne per interblocco con l'alimentazione del televisore.

### Operazioni con il telecomando fornito in dotazione con il sistema diffusori

È possibile utilizzare i seguenti pulsanti.

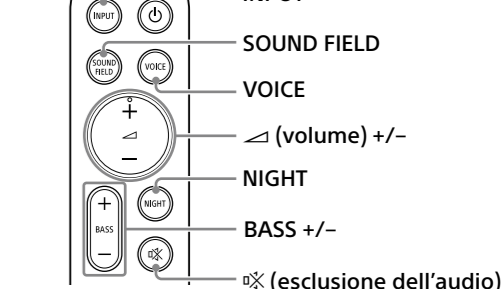

**Nota**  
Se si seleziona l'ingresso BLUETOOTH sul telecomando in dotazione con il sistema diffusori, l'audio del televisore non viene emesso dal sistema diffusori. Per emettere l'audio del televisore, premere INPUT sul telecomando per modificare l'ingresso TV.

## ATTENZIONE

Non installare il sistema di diffusori in uno spazio limitato, ad esempio una libreria o un armadio.

Per ridurre il rischio di incendi, non coprire la presa di ventilazione del sistema di diffusori con giornali, tovaglie, tende e così via. Non esporre il sistema di diffusori a sorgenti a fiamma libera (ad esempio candele accese).

Per ridurre il rischio di incendi o di scosse elettriche, non esporre questo sistema di diffusori a gocciolamenti o spruzzi né collocare oggetti pieni di liquidi, ad esempio vasi, sul sistema di diffusori.

Il sistema di diffusori non è scollegato dalla rete elettrica fintanto che è collegato alla presa CA, anche se il sistema di diffusori stesso è stato spento.

Poiché la spina principale viene utilizzata per scollegare il sistema di diffusori, collegare il sistema di diffusori a una presa CA facilmente accessibile. Nel caso in cui si notino anomalie nel sistema di diffusori, scollegare la spina principale immediatamente dalla presa CA.

## ATTENZIONE

Rischio di esplosione se si sostituisce la batteria con una di tipo non corretto. Non esporre le batterie o l'apparecchio con all'interno le batterie a calore eccessivo, ad esempio alla luce del sole o al fuoco.

**Non collocare questo prodotto nelle vicinanze di dispositivi medicali.**

Questo prodotto (accessori inclusi) contiene magneti che potrebbero interferire con pacemaker, valvole shunt programmabili per il trattamento dell'idrocefalo o altri dispositivi medicali. Non collocare questo prodotto nelle vicinanze di persone che fanno uso di tali dispositivi medicali. Consultare il proprio medico prima di usare questo prodotto se si fa uso di dispositivi medicali.

Solo per ambienti interni.

## Cavi consigliati

Per i collegamenti a computer host e/o periferiche è necessario utilizzare cavi schermati e con messa a terra in maniera corretta.

**Per il diffusore soundbar**  
La targhetta si trova sul lato inferiore del diffusore soundbar.

Il presente apparecchio è stato testato e giudicato conforme ai limiti imposti dalla normativa EMC utilizzando un cavo di collegamento di lunghezza inferiore a 3 metri.

## Precauzioni

### Sicurezza

- Se oggetti solidi o sostanze liquide dovessero penetrare nel sistema diffusori, scollegare quest'ultimo e farlo controllare da personale qualificato prima di utilizzarlo di nuovo.
- Non salire sul sistema diffusori, in quanto si potrebbe cadere e infortunarsi, o si potrebbero arrecare danni al sistema diffusori stesso.

### Alimentazione

- Prima di utilizzare il sistema diffusori, verificare che la tensione di esercizio sia identica a quella dell'alimentazione locale. La tensione di esercizio è riportata sulla targhetta posta nella parte inferiore del diffusore soundbar.
- Se si prevede di non utilizzare il sistema diffusori per un periodo prolungato, scollegarlo dalla presa di rete. Per scollegare il cavo di alimentazione CA, afferrare la spina evitando di tirare il cavo stesso.
- Per motivi di sicurezza, uno spinotto è più grande dell'altro, pertanto la spina può essere inserita nella presa a muro in una sola direzione. Se non è possibile inserire a fondo la spina nella presa, rivolgersi al rivenditore di zona.
- Il cavo di alimentazione CA deve essere sostituito esclusivamente presso un centro di assistenza qualificato.

**Surriscaldamento**  
Durante l'uso, il sistema diffusori si scalda; questo fenomeno non è tuttavia indice di un problema di funzionamento.

Se il sistema diffusori viene utilizzato in modo continuo ad alto volume, la temperatura posteriore e inferiore aumentano considerevolmente. Evitare di toccare il sistema diffusori in modo da non riportare ustioni.

**Collocazione**  
• Collocare il sistema diffusori in una posizione adeguatamente ventilata per prevenire eventuali surriscaldamenti e prolungare la sua durata utile.

- Non posizionare il sistema diffusori in prossimità di fonti di calore o in luoghi esposti alla luce diretta del sole, a polvere eccessiva o a urti meccanici.
- Non collocare oggetti sulla parte superiore del diffusore soundbar.

Con la presente, Sony Corporation dichiara che questo apparecchio è conforme alla Direttiva 2014/53/UE. Il testo completo della dichiarazione di conformità UE è disponibile al seguente indirizzo Internet: <https://compliance.sony.eu>

Con la presente, Sony Corporation dichiara che questo apparecchio è conforme ai requisiti di legge pertinenti del Regno Unito. Il testo completo della dichiarazione di conformità è disponibile al seguente indirizzo Internet: <https://compliance.sony.co.uk>

## Regolazione dell'audio

### Effetto surround (SOUND FIELD)

È possibile attivare o disattivare l'effetto surround in base alle sorgenti audio.

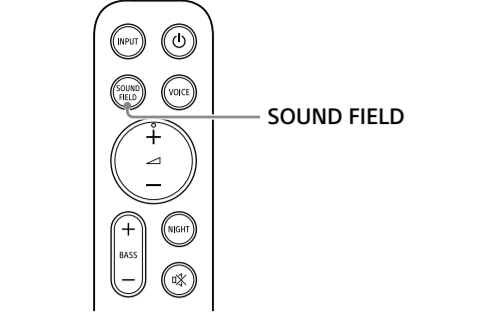

1 Premere **SOUND FIELD** per selezionare l'impostazione.

L'impostazione viene visualizzata nel display del pannello frontale.

Impostazione	Spiegazione
<b>[SF.ON]</b>	L'audio viene emesso con effetto surround. Questa impostazione è indicata per usufruire dell'effetto surround con presenza.
<b>[SF.OFF]</b>	L'audio viene emesso senza effetto surround. Questa impostazione è indicata per l'ascolto di musica o notiziari.

### Dialoghi più chiari (VOICE)

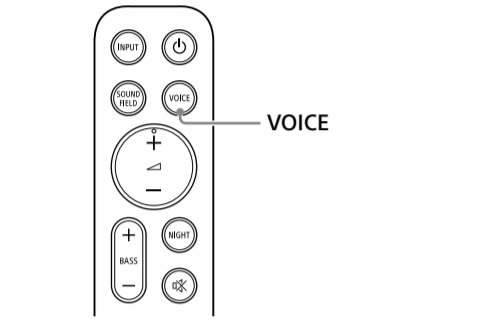

1 Premere **VOICE** per selezionare l'impostazione. L'impostazione viene visualizzata nel display del pannello frontale.

Impostazione	Spiegazione
<b>[Vo.ON]</b>	Un dialogo viene ascoltato con alta qualità ottimizzandone la gamma.
<b>[Vo.OFF]</b>	Disattiva la funzione della modalità voce.

### Audio chiaro a basso volume durante la notte (NIGHT)

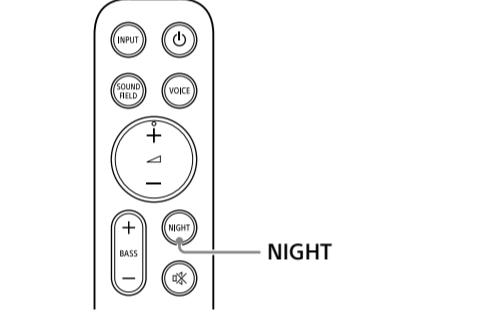

1 Premere **NIGHT** per selezionare l'impostazione.

L'impostazione viene visualzzata nel display del pannello frontale.

Impostazione	Spiegazione
<b>[N.ON]</b>	L'audio viene emesso a basso volume con dialoghi chiari e perdita di fedeltà minima.
<b>[N.OFF]</b>	Disattiva la funzione della modalità notturna.

**Nota**  
Quando si spegne il sistema diffusori, l'impostazione passa a [N.OFF] in automatico.

## Utilizzo del sistema diffusori per interblocco con un televisore

## Funzionamento del sistema diffusori per interblocco con un televisore (funzione Controllo per HDMI)

Il collegamento di un televisore compatibile con la funzione Controllo per HDMI tramite un cavo HDMI consente di interbloccare il funzionamento del sistema diffusori, ad esempio accensione/spengimento o regolazione del volume, con un televisore.

**Informazioni sulla funzione Controllo per HDMI**

La funzione Controllo per HDMI permette il funzionamento di dispositivi collegati tramite un cavo HDMI (High-Definition Multimedia Interface) per interblocco.

Anche se questa funzione è efficace per dispositivi compatibili con la funzione Controllo per HDMI, potrebbe risultare inutilizzabile se si collegano dispositivi diversi da quelli prodotti da Sony.

### Preparazione del funzionamento per interblocco con un televisore

Abilitare le impostazioni della funzione Controllo per HDMI del televisore collegato al sistema diffusori tramite un cavo HDMI.

L'impostazione predefinita della funzione Controllo per HDMI del sistema diffusori è [ON].

**Suggerimenti**

• Se si collega un dispositivo come un lettore Blu-ray Disc a un televisore tramite un cavo HDMI, abilitare la funzione Controllo per HDMI.

• Per abilitare la funzione Controllo per HDMI di un televisore o lettore Blu-ray Disc, consultare le relative istruzioni per l'uso.

• Se si abilita la funzione Controllo per HDMI (BRAVIA Sync) quando si utilizza un televisore prodotto da Sony, anche la funzione Controllo per HDMI del sistema diffusori viene abilitata automaticamente. Dopo aver completato l'impostazione, [DONE] viene visualizzato nel display del pannello frontale.

### Accensione/spengimento o regolazione del volume mediante il telecomando del televisore

Quando si accende/sppegne o si regola il volume utilizzando il telecomando del televisore, avviene l'interblocco dell'alimentazione o della regolazione del volume del sistema diffusori.

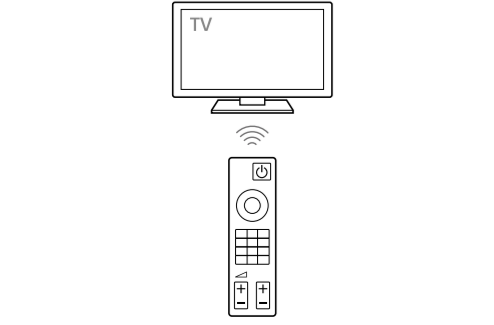

**Intercambio dell'alimentazione**

Quando si accende o si spegne il televisore, il sistema diffusori si accende o si spegne automaticamente.

**Nota**  
Se si spegne il sistema diffusori prima di spegnere il televisore, il sistema diffusori potrebbe non accendersi automaticamente anche accendendo il televisore la volta successiva. In tal caso, eseguire nuovamente la seguente operazione.  
→ Selezionare il sistema diffusori per il dispositivo di emissione audio nel menu del televisore.  
→ Se si utilizza un televisore Sony, accendere il sistema diffusori mentre il televisore è acceso.

**Regolazione del volume**

L'audio del televisore che si sta guardando viene emesso automaticamente dal sistema diffusori. È possibile regolare il volume del sistema diffusori tramite il telecomando del televisore.

**Suggerimento**

È possibile modificare le impostazioni di Controllo per HDMI tramite la seguente procedura.

- Tenere premuto **VOICE** sul telecomando per più di 5 secondi. Nel display del pannello frontale viene visualizzato [CONTROL FOR HDMI].
- Premere **↖** (volume) **+/-** sul telecomando per visualizzare l'impostazione desiderata nel display del pannello frontale.
- Attendere che l'impostazione visualizzata scompaia dal display del pannello frontale. L'impostazione è permanente.

## Funzionamento del sistema diffusori per interblocco con un televisore compatibile con la funzione BRAVIA Sync

BRAVIA Sync è una funzione estesa sviluppata da Sony in base alla funzione Controllo per HDMI. Collegando dispositivi compatibili con BRAVIA Sync, ad esempio un televisore, tramite un cavo HDMI, è possibile controllarli interbloccandoli tra loro.

**Utilizzo di BRAVIA Sync**

BRAVIA Sync viene abilitata attivando la funzione Controllo per HDMI del dispositivo Sony. Per le operazioni necessarie all'attivazione della funzione Controllo per HDMI, vedere "Preparazione del funzionamento per interblocco con un televisore".

#### Operazioni possibili con BRAVIA Sync

**Funzione Controllo per HDMI**



- Interblocco dell'alimentazione
- Regolazione del volume

## Riduzione del consumo energetico

Per utilizzare il sistema diffusori risparmiando energia, modificare le seguenti impostazioni.

## Spegnerre il sistema diffusori rilevando lo stato d'uso



Quando si attiva la funzione di Auto standby, il sistema diffusori entra automaticamente in modalità standby se non viene utilizzato per circa 20 minuti e non riceve alcun segnale in ingresso.





- Tenere premuti  (alimentazione) e  (TV) sul diffusore soundbar per oltre 5 secondi. Nel display del pannello frontale vengono visualizzati [AUTO STANDBY] e l'impostazione attuale.
- Premere **↖** (volume) **+/-** sul telecomando per visualizzare l'impostazione desiderata nel display del pannello frontale.
- Attendere che l'impostazione visualizzata scompaia dal display del pannello frontale. L'impostazione è permanente.



### Risparmio di energia in modalità standby





Per risparmiare energia durante la modalità di standby, disattivare la modalità di standby BLUETOOTH e la funzione Controllo per HDMI. Per modificare l'impostazione della modalità di standby BLUETOOTH, tenere premuti  (alimentazione),  (BLUETOOTH) e - (volume) sul diffusore soundbar per oltre 5 secondi. (L'impostazione modificata viene visualizzata nel display del pannello frontale.) Per modificare l'impostazione della funzione Controllo per HDMI, tenere premuto **VOICE** sul telecomando per più di 5 secondi per visualizzare l'impostazione nel display del pannello frontale, quindi premere **↖** (volume) **+/-** sul telecomando per selezionare l'impostazione desiderata.

## Modificare le impostazioni

Impostazioni audio		
Facile ascolto di audio a basso volume	È possibile ascoltare facilmente audio a basso volume comprimendo la gamma dinamica, ossia l'intervallo tra volume massimo e minimo, del segnale audio impostando su [ON]. Questa funzione è attiva solo durante la riproduzione del segnale Dolby Digital.	1 Tenere premuti  (alimentazione),  (TV) e - (volume) sul diffusore soundbar per oltre 5 secondi. Nel display del pannello frontale vengono visualizzati [DRC] e l'impostazione attuale.
Regolazione automatica del volume del dispositivo collegato	È possibile regolare il volume automaticamente a seconda del segnale di ingresso o dei contenuti di un dispositivo collegato impostando su [ON].	2 Per modificare l'impostazione, eseguire la stessa operazione del punto 1. L'impostazione diventa permanente dopo che l'impostazione modificata viene visualizzata nel display del pannello frontale.
Selezione dell'audio per trasmissione Multiplex	È possibile selezionare l'audio per trasmissione Multiplex.	1 Tenere premuto  (esclusione dell'audio) sul telecomando per più di 5 secondi. Nel display del pannello frontale viene visualizzato [DUAL].
		2 Premere <b>↖</b> (volume) <b>+/-</b> sul telecomando per visualizzare l'impostazione desiderata nel display del pannello frontale.
		3 Attendere che l'impostazione visualizzata scompaia dal display del pannello frontale. L'impostazione è permanente.

Impostazioni BLUETOOTH		
Attivazione o disattivazione della modalità di standby BLUETOOTH	È possibile accendere il sistema diffusori e avviare la connessione BLUETOOTH automaticamente con il funzionamento del dispositivo BLUETOOTH mentre il sistema diffusori si trova in modalità standby impostando su [ON].	1 Tenere premuti  (alimentazione),  (BLUETOOTH) e - (volume) sul diffusore soundbar per oltre 5 secondi. Nel display del pannello frontale vengono visualizzati [BT STANDBY] e l'impostazione attuale.
		2 Per modificare l'impostazione, eseguire la stessa operazione del punto 1. L'impostazione diventa permanente dopo che l'impostazione modificata viene visualizzata nel display del pannello frontale.
		<b>Nota</b> <ul style="list-style-type: none"><li>Quando la modalità di standby BLUETOOTH è attiva, il consumo energetico in standby aumenta.</li> <li>La modalità di standby BLUETOOTH non può essere impostata se la funzione BLUETOOTH è disattivata.</li></ul>
Attivazione o disattivazione della funzione BLUETOOTH	È possibile attivare o disattivare la funzione BLUETOOTH.	1 Tenere premuti  (TV) e  (BLUETOOTH) sul diffusore soundbar per oltre 5 secondi. Nel display del pannello frontale vengono visualizzati [BT POWER] e l'impostazione attuale.
		2 Per modificare l'impostazione, eseguire la stessa operazione del punto 1. L'impostazione diventa permanente dopo che l'impostazione modificata viene visualizzata nel display del pannello frontale.

Impostazioni display del pannello frontale/indicatori		
Regolazione della luminosità di display del pannello frontale e indicatori	È possibile modificare la luminosità dei seguenti elementi. <ul style="list-style-type: none"><li>Display del pannello frontale sul diffusore soundbar</li> <li>Indicatore BLUETOOTH sul diffusore soundbar</li> <li>Indicatore di alimentazione sul subwoofer</li></ul>	1 Tenere premuti  (TV) e  (BLUETOOTH) sul diffusore soundbar per oltre 5 secondi. Nel display del pannello frontale viene visualizzato [DIMMER].
		2 Premere <b>↖</b> (volume) <b>+/-</b> sul telecomando per visualizzare l'impostazione desiderata nel display del pannello frontale.
		3 Attendere che l'impostazione visualizzata scompaia dal display del pannello frontale. L'impostazione è permanente.
		<b>Nota</b> Il display del pannello frontale viene spento se viene selezionato [OFF]. Si accende automaticamente premendo qualsiasi pulsante, quindi si spegne nuovamente se non si utilizza il sistema diffusori per circa 10 secondi. Qualora non fosse possibile utilizzare il sistema diffusori senza visualizzare messaggi nel display del pannello frontale, la luminosità di quest'ultimo viene impostata su [DARK].

Altre impostazioni/funzioni		
Controllo di impostazioni audio e versione software	È possibile controllare le informazioni sul flusso, le impostazioni attuali del campo audio e delle modalità voce/notturna, nonché la versione del software.	1 Tenere premuti  (TV) e  (BLUETOOTH) sul diffusore soundbar per oltre 5 secondi. Nel display del pannello frontale viene visualizzato [INFO].
		2 Premere <b>↖</b> (volume) <b>+/-</b> sul telecomando per visualizzare l'elemento che si desidera controllare. Ogni volta che si preme <b>↖</b> (volume) - sul telecomando, l'elemento visualizzato cambia ciclicamente nel modo seguente. Informazioni flusso → Campo audio → Modalità voce → Modalità notturna → Versione software.
		3 Attendere che l'impostazione visualizzata scompaia dal display del pannello frontale. L'impostazione è permanente. <p><b>Nota</b> Quando si utilizza la funzione IR-Repeater, installare il diffusore soundbar ad almeno 9 cm di distanza dallo schermo del televisore.</p>
		1 <b>Collegare la memoria USB su cui è archiviato il file di aggiornamento software alla porta UPDATE sul diffusore soundbar.</b>
		2 Tenere premuti  (alimentazione),  (BLUETOOTH) e - (volume) sul diffusore soundbar per oltre 5 secondi. Nel display del pannello frontale viene visualizzato [UPDATE] e inizia l'aggiornamento del software.
		<b>Nota</b> Prima dell'aggiornamento, verificare quanto segue. — La funzione BLUETOOTH è attiva. — Il subwoofer è acceso e collegato al sistema diffusori.

## Risoluzione dei problemi

### Risoluzione dei problemi

Se il sistema diffusori non funziona correttamente, procedere nell'ordine seguente.

- Cercare **la causa e la soluzione del problema utilizzando questa guida**.
- Reimpostare il sistema diffusori.



Tutte le impostazioni del sistema diffusori vengono ripristinate allo stato iniziale. Per maggiori dettagli, vedere "Reimpostare il sistema diffusori".

Se i problemi dovessero persistere, rivolgersi al rivenditore Sony di zona.

#### Alimentazione

- Il **sistema diffusori non si accende**.
  - Verificare che il cavo di alimentazione CA sia collegato saldamente.
  - Scollegare il cavo di alimentazione CA dalla presa di rete e ricollegarlo dopo qualche minuto. L'impostazione è permanente.

**Il sistema diffusori si spegne automaticamente**.

- La funzione di Auto standby è attiva. Tenere premuti  (alimentazione) e  (TV) sul diffusore soundbar per oltre 5 secondi per visualizzare [AUTO STANDBY] nel display del pannello frontale, quindi premere **↖** (volume) **+/-** sul telecomando per visualizzare [OFF] nel display del pannello frontale.

**Il sistema diffusori non si accende neanche quando viene acceso il televisore.**

- Attivare la funzione Controllo per HDMI. Tenere premuto **VOICE** sul telecomando per oltre 5 secondi per visualizzare [CONTROL FOR HDMI] nel display del pannello frontale, quindi premere **↖** (volume) **+/-** sul telecomando per visualizzare [ON] nel display del pannello frontale. Il televisore deve supportare la funzione Controllo per HDMI. Per i dettagli, consultare le istruzioni per l'uso del televisore.
- Verificare le impostazioni dei diffusori del televisore. L'alimentazione del sistema diffusori si sincronizza con le impostazioni dei diffusori del televisore. Per maggiori dettagli, consultare le istruzioni per l'uso del televisore.
- Verificare le impostazioni dei diffusori di televisore. L'alimentazione del sistema diffusori si sincronizza con le impostazioni dei diffusori del televisore. Per maggiori dettagli, consultare le istruzioni per l'uso del televisore.
- A seconda del televisore, se l'ultima volta l'audio era emesso dai diffusori del televisore, il sistema diffusori potrebbe non accendersi per interblocco con l'alimentazione del televisore neanche quando il televisore è acceso.

**Il sistema diffusori si spegne quando si spegne il televisore.**

- Verificare l'impostazione della funzione Controllo per HDMI tenendo premuto **VOICE** sul telecomando per oltre 5 secondi per visualizzare [CONTROL FOR HDMI] nel display del pannello frontale. Per modificare l'impostazione, premere **↖** (volume) **+/-** sul telecomando. Se la funzione Controllo per HDMI è attiva e l'ingresso del sistema diffusori è l'ingresso TV, il sistema diffusori si spegne automaticamente quando si spegne il televisore.

**Il sistema diffusori non si spegne neanche quando viene spento il televisore.**

- Verificare l'impostazione della funzione Controllo per HDMI tenendo premuto **VOICE** sul telecomando per oltre 5 secondi per visualizzare [CONTROL FOR HDMI] nel display del pannello frontale. Per modificare l'impostazione, premere **↖** (volume) **+/-** sul telecomando. Quando si spegne il televisore, il sistema diffusori si spegne automaticamente solo se l'ingresso del sistema diffusori è l'ingresso TV. Il televisore deve supportare la funzione Controllo per HDMI. Per maggiori dettagli, consultare le istruzioni per l'uso del televisore.

#### Immagine

**Non sono visibili immagini oppure l'immagine non viene trasmessa correttamente**.

- In caso di assenza di immagini mentre è selezionato l'ingresso TV, selezionare il canale TV che si desidera utilizzando il telecomando del televisore.

#### Audio

**Il sistema diffusori non riesce a collegarsi a un televisore con la funzione BLUETOOTH.**

- Quando si collegano il sistema diffusori e il televisore con un cavo HDMI (non in dotazione), la connessione BLUETOOTH viene annullata. Scollegare il cavo HDMI, quindi eseguire le operazioni di connessione dall'inizio.

**Il sistema diffusori non emette l'audio del televisore.**

- Controllare il tipo e il collegamento del cavo HDMI o del cavo digitale ottico collegato al sistema diffusori e al televisore (consultare la Guida di avvio in dotazione).
- Scollegare i cavi che collegano il televisore al sistema diffusori, quindi collegarli di nuovo saldamente. Scollegare i cavi di alimentazione CA del televisore e del sistema diffusori dalle prese CA, quindi ricollegarli.
- Se il sistema diffusori e il televisore sono collegati solo tramite un cavo HDMI, controllare quanto segue.
  - Sulla presa HDMI del televisore collegato è apposta l'etichetta "ARC".
  - La funzione Controllo per HDMI del televisore è attiva.
  - Sul sistema diffusori, la funzione Controllo per HDMI è attiva. Tenere premuto **VOICE** sul telecomando per oltre 5 secondi per visualizzare [CONTROL FOR HDMI] nel display del pannello frontale, quindi premere **↖** (volume) **+/-** sul telecomando per visualizzare [ON] nel display del pannello frontale.

- Se il televisore non è compatibile con ARC, collegare il cavo digitale ottico tra il diffusore (consultare la Guida di avvio in dotazione). Se il televisore non è compatibile con ARC, l'audio del televisore non verrà emesso dal sistema diffusori anche se quest'ultimo è collegato alla presa HDMI IN del televisore.
- Selezionare l'ingresso TV premendo INPUT. Alzare il volume sul televisore o annullare l'esclusione dell'audio.
- A seconda dell'ordine in cui si accendono il televisore e il sistema diffusori, l'audio del sistema diffusori potrebbe essere disattivato. In questo caso, accendere prima il televisore e poi il sistema diffusori.
- Configurare l'impostazione dei diffusori del televisore (BRAVIA) sul Sistema audio. Per informazioni su come configurare il televisore, consultare le istruzioni per l'uso del televisore.
- Verificare l'uscita audio del televisore. Consultare le istruzioni per l'uso del televisore per le impostazioni del televisore.

- Il sistema diffusori supporta i formati audio Dolby Digital e PCM. Se viene riprodotto un formato non supportato, configurare l'impostazione dell'uscita audio digitale del televisore (BRAVIA) su "PCM". Per maggiori dettagli, consultare le istruzioni per l'uso del televisore.
- Modificare l'impostazione dell'uscita audio del televisore in modo che l'audio del televisore venga emesso dal diffusore esterno.
- Regolare il volume del televisore al minimo.

**L'audio in uscita del sistema diffusori non è allo stesso livello di quello del televisore anche se il livello di volume sul sistema diffusori e sul televisore sono impostati allo stesso valore.**

Se la funzione Controllo per HDMI è attiva, il valore del livello di volume sul sistema diffusori potrebbe essere visualizzato sul televisore come volume del televisore. I livelli dell'audio in uscita del sistema diffusori e del televisore differiscono anche se il livello di volume sul sistema diffusori e sul televisore sono impostati sullo stesso valore. I livelli dell'audio in uscita del sistema diffusori e del televisore differiscono a seconda delle proprie caratteristiche di elaborazione dell'audio, ma non è indice di un problema di funzionamento.



**Non è possibile ottenere l'effetto surround.**

- A seconda del segnale di ingresso e dell'impostazione del campo audio, l'elaborazione dell'audio surround prodotto potrebbe non funzionare correttamente. A seconda del programma o del disco, l'effetto surround potrebbe essere limitato.
- Per riprodurre audio multicanale, verificare l'impostazione dell'uscita audio digitale del dispositivo collegato al sistema diffusori. Per maggiori dettagli, consultare le istruzioni per l'uso del dispositivo collegato.

#### Subwoofer

**Dal subwoofer non viene emesso alcun suono o il suono è molto basso.**

- Premere **BASS** + sul telecomando per alzare il volume del subwoofer.
- Accertarsi che l'indicatore di alimentazione del subwoofer sia illuminato in verde o in ambr.
  - Se l'indicatore di alimentazione del subwoofer non si illumina, provare quanto segue.
    - Disattivare il subwoofer in una posizione più vicina al diffusore soundbar, in modo che l'indicatore di alimentazione sul subwoofer si illumini in verde o in ambr.
    - Eseguire la procedura descritta in "Connessione manuale del subwoofer".
- Se l'indicatore di alimentazione del subwoofer lampeggia in rosso, provare quanto segue.
  - Spostare il subwoofer in una posizione più vicina al diffusore soundbar, in modo che l'indicatore di alimentazione sul subwoofer si illumini in verde o in ambr.
  - Eseguire la procedura descritta in "Connessione manuale del subwoofer".
- Se l'indicatore di alimentazione del subwoofer lampeggia in rosso, premere  (alimentazione) sul subwoofer per disattivare l'alimentazione, quindi verificare se i fori di ventilazione del subwoofer siano bloccati o meno.



- Se le sorgenti di ingresso contengono pochissimi suoni bassi (ad esempio le trasmissioni televisive), l'audio emesso dal subwoofer potrebbe essere difficile da udire. Riprodurre la musica dimostrativa integrata seguendo la procedura indicata di seguito e verificare se il suono viene emesso dal subwoofer.
  - Tenere premuto  (TV) sul diffusore soundbar per 5 secondi. La musica dimostrativa integrata viene riprodotta.
  - Premere nuovamente  (TV). La musica dimostrativa integrata viene annullata e il sistema diffusori ritorna all'ingresso TV.

- Disattivare la modalità notturna premendo **NIGHT**.
- BASS +/- non funziona e nel display del pannello frontale viene visualizzato [NOT USE]**.
  - BASS +/- non funziona se il subwoofer non è collegato. Controllare lo stato di alimentazione e connessione del subwoofer.

<div><span></span></div> <div><span></span></div>	<div><span></span></div> <div><span></span></div>
<div><span></span></div> <div><span></span></div>	<div><span></span></div> <div><span></span></div>
<div><span></span></div> <div><span></span></div>	<div><span></span></div> <div><span></span></div>

#### Connessione del dispositivo mobile

**Non è possibile portare a termine la connessione BLUETOOTH.**

- Accertarsi che l'indicatore BLUETOOTH sul diffusore soundbar si illumini.
- Verificare che il dispositivo BLUETOOTH da collegare sia acceso e che la funzione BLUETOOTH sia abilitata.
- Avvicinare il dispositivo BLUETOOTH al diffusore soundbar.
- Eseguire nuovamente l'associazione tra il sistema diffusori e il dispositivo BLUETOOTH. Potrebbe essere necessario annullare l'associazione con il sistema diffusori utilizzando prima il dispositivo BLUETOOTH.
- Se la funzione BLUETOOTH è disattivata, attivarla. Per modificare l'impostazione della funzione BLUETOOTH, tenere premuti  (alimentazione) e  (BLUETOOTH) sul diffusore soundbar per oltre 5 secondi. (L'impostazione modificata viene visualizzata nel display del pannello frontale.)

- Non è possibile ottenere l'associazione**.
  - Avvicinare il dispositivo BLUETOOTH al diffusore soundbar.
  - Accertarsi che il sistema diffusori non riceva interferenze da un dispositivo LAN wireless, altri dispositivi wireless 2,4 GHz o un forno a microonde. Se nelle vicinanze è presente un dispositivo che genera radiazioni elettromagnetiche, allontanare il dispositivo dal sistema diffusori.
  - L'associazione potrebbe non essere possibile se altri dispositivi BLUETOOTH sono presenti vicino al sistema diffusori. In tal caso, spegnere gli altri dispositivi BLUETOOTH.

**L'audio del dispositivo mobile BLUETOOTH connesso non viene riprodotto dal sistema diffusori.**

- Accertarsi che l'indicatore BLUETOOTH sul diffusore soundbar si illumini.
- Avvicinare il dispositivo BLUETOOTH al diffusore soundbar.
- Accertarsi che il sistema diffusori non riceva interferenze da un dispositivo LAN wireless, altri dispositivi wireless 2,4 GHz o un forno a microonde. Se nelle vicinanze è presente un dispositivo che genera radiazioni elettromagnetiche, ad esempio un dispositivo LAN wireless, altri dispositivi BLUETOOTH o un forno a microonde, allontanare il dispositivo dal sistema diffusori.
- Rimuovere eventuali ostacoli tra il diffusore soundbar e il dispositivo BLUETOOTH, oppure allontanare il diffusore soundbar dall'ostacolo.
- Se il diffusore soundbar è installato sotto al televisore, allontanare il diffusore soundbar dal televisore.
- Riposizionare il dispositivo BLUETOOTH connesso.
- Cambiare la frequenza LAN wireless di qualsiasi router LAN wireless o PC nelle vicinanze e impostarla su 5 GHz.
- Alzare il volume del dispositivo BLUETOOTH connesso.

**Il suono non è sincronizzato con l'immagine.**

- Quando si guardano film, l'audio potrebbe essere ascoltato con un leggero ritardo rispetto all'immagine.

#### Telecomando

**Il telecomando del sistema diffusori non funziona.**

- Puntare il telecomando verso il sensore del telecomando sul diffusore soundbar.
- Rimuovere eventuali ostacoli tra il telecomando e il sistema diffusori.
- Sostituire entrambe le batterie nel telecomando, se sono quasi scariche.
- Accertarsi di premere il pulsante corretto sul telecomando.

**Il telecomando del televisore non funziona.**

- Installare il diffusore soundbar in modo tale da non ostruire il sensore del telecomando del televisore.

- Questo problema potrebbe risolversi attivando la funzione IR-Repeater. Tenere premuti  (BLUETOOTH) e - (volume) sul diffusore soundbar per oltre 5 secondi per visualizzare [IR-REPEATER] nel display del pannello frontale, quindi premere **↖** (volume) **+/-** sul telecomando per visualizzare [ON] nel display del pannello frontale.

**Altro**

**La funzione Controllo per HDMI non funziona correttamente.**

- Controllare