



SONY

Guida

Diffusore senza fili
LinkBuds Speaker



Modello: YY7863E

Design e caratteristiche tecniche sono soggette a modifica senza preavviso.

Guida di avvio rapido

Collegarsi all'app per avere più divertimento e praticità

Sul proprio dispositivo sono disponibili molte funzioni utili.

Scaricare l'app "Sony | Sound Connect" per ottenere il massimo dai dispositivi in uso.

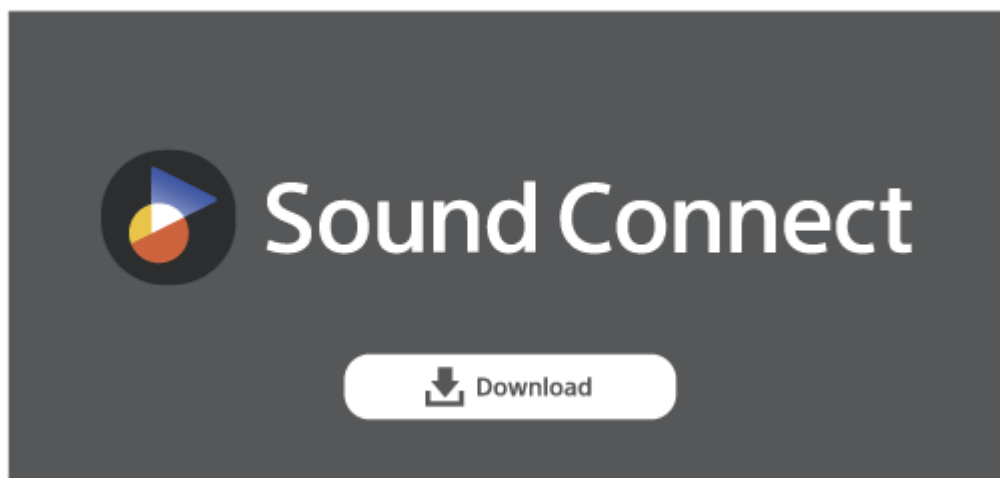

Iniziamo a utilizzare

Dopo aver acquistato il diffusore, seguire la procedura di seguito per la riproduzione di musica.



1 Accensione dell'alimentazione



Premere il tasto (alimentazione). Quando si usa il diffusore per la prima volta dopo l'acquisto, il diffusore entra automaticamente in modalità di pairing e l'indicatore (BLUETOOTH) inizia il lampeggio doppio.

2 Connessione con dispositivi BLUETOOTH®



Seguire le istruzioni sull'app "Sony | Sound Connect" scaricata per stabilire una connessione BLUETOOTH tra il diffusore e uno smartphone o un iPhone. Quando la connessione BLUETOOTH è stata stabilita, si sente il suono di notifica dal diffusore e l'attività dell'indicatore (BLUETOOTH) cambia da lampeggiante ad accesa.

3 Ascolto di musica



Avviare la riproduzione su un dispositivo BLUETOOTH.

Informazioni correlate

[Uso di Quick Access](#)

[Usufruire di una riproduzione senza interruzioni usando le cuffie di marca Sony collegate \(Auto Switch\)](#)

SRS-LS1

Introduzione

[Componenti e comandi](#)

Tipo di alimentazione/ricarica

- [Ricarica del diffusore](#)
- [Accensione](#)
- [Spegnimento](#)
- [Uso della funzione di BLUETOOTH standby \(accensione automatica\)](#)
- [Funzione Alimentaz. Disatt. Automatic. \(risparmio energetico\)](#)

Connessioni e collegamenti

Dispositivo BLUETOOTH

[Come effettuare connessioni wireless a dispositivi BLUETOOTH](#)

[Connessione facile a dispositivi BLUETOOTH con l'app "Sony | Sound Connect" tramite una connessione BLUETOOTH](#)

[Pairing e connessione a dispositivi BLUETOOTH](#)

[Connessione a un computer tramite BLUETOOTH \(Windows®\)](#)

[Connessione con un computer tramite BLUETOOTH \(Mac\)](#)

Connessione multipoint

[Connessione contemporanea del diffusore a 2 dispositivi BLUETOOTH \(connessione multipoint\)](#)

Ascolto della musica

Dispositivo BLUETOOTH

[Ascolto della musica di un dispositivo tramite una connessione BLUETOOTH](#)

[Selezione della qualità per la riproduzione di musica tramite una connessione BLUETOOTH \(Codec\)](#)

[Codec supportati](#)

[Interruzione della connessione BLUETOOTH \(dopo l'uso\)](#)

[Uso di Quick Access](#)

[Usufruire di una riproduzione senza interruzioni usando le cuffie di marca Sony collegate \(Auto Switch\)](#)

Funzione Associazione stereo

[Ascolto della musica in modalità wireless con 2 diffusori \(funzione Associazione stereo\)](#)

[Interruzione della funzione Associazione stereo](#)

Chiamate telefoniche

[Fare una videochiamata su un computer](#)

[Ricezione di una telefonata](#)

[Esecuzione di una telefonata](#)

Uso delle app

[Cosa si può fare con l'app "Sony | Sound Connect"](#)

[Installazione dell'app "Sony | Sound Connect"](#)

[Accesso alle informazioni sull'assistenza dall'app "Sony | Sound Connect"](#)

[Come mantenere il software aggiornato \(per un uso confortevole del diffusore\)](#)

Cosa si può fare con i servizi partner

[Cosa si può fare con i servizi partner](#)

Uso della funzione di assistenza vocale

[Uso della funzione di assistenza vocale \(app Google™\)](#)

[Uso della funzione di assistenza vocale \(Siri\)](#)

Informazioni

[Informazioni sugli indicatori](#)

Note sull'uso

[Precauzioni](#)

[Note sulla ricarica](#)

[Informazioni sulla cinghia da polso ad anello del diffusore](#)

[Note sulle caratteristiche di impermeabilità](#)

[Come prendersi cura del diffusore](#)

[Informazioni sulla tecnologia wireless BLUETOOTH](#)

[Licenze](#)

[Marchi](#)

Risoluzione dei problemi

[Risoluzione dei problemi](#)

Reimpostazione

[Riavvio del diffusore](#)

[Inizializzazione del diffusore](#)

Caratteristiche tecniche

[Caratteristiche tecniche](#)

Diffusore senza fili
LinkBuds Speaker

Componenti e comandi

Parte superiore e posteriore del diffusore

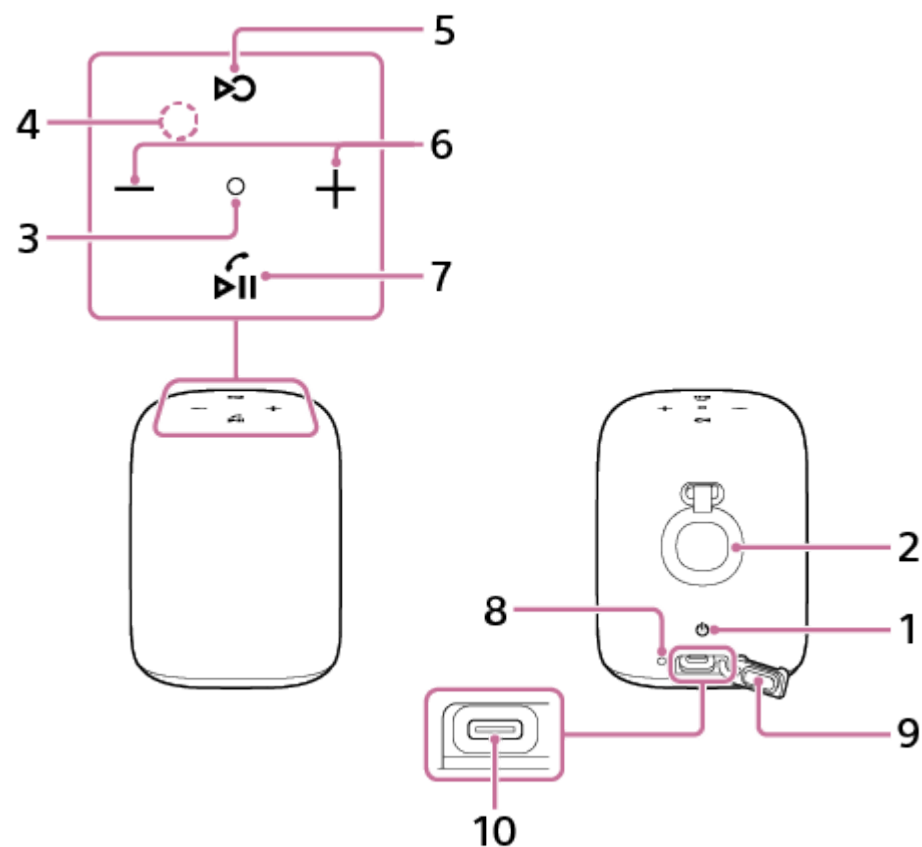



1. Tasto (alimentazione)
2. Cinghia da polso ad anello
3. Indicatore di stato
4. Microfono
5. Tasto (Quick Access)
6. Tasti -/+ (volume)
7. Tasto (riproduzione)/tasto (chiamata)
8. Indicatore di carica
9. Sportello
10. Porta d'ingresso CC (USB Type-C®)*

* Questa porta non è compatibile con la riproduzione di musica.

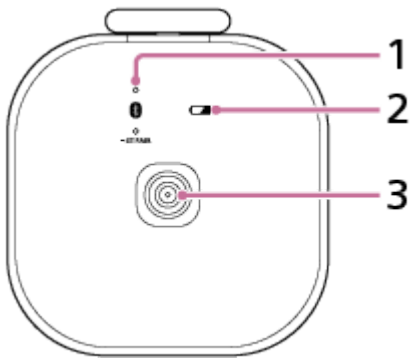
Parte inferiore del diffusore



1. Tasto  (BLUETOOTH) con indicatore/tasto  ST PAIR (Associazione stereo) con indicatore
2. Tasto  (batteria)
3. Terminale di ricarica

Parte superiore e inferiore della base di ricarica

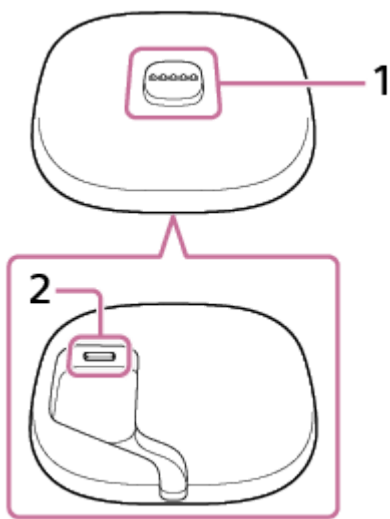

1. Terminale di ricarica
2. Porta d'ingresso CC (USB Type-C)

Argomento correlato

- [Informazioni sugli indicatori](#)

Diffusore senza fili
LinkBuds Speaker

Ricarica del diffusore

Il diffusore è in grado di essere alimentato dalla presa CA tramite la base di ricarica, sulla quale è posizionato, oppure dalla batteria ricaricabile integrata.

Quando si utilizza il diffusore per la prima volta, accertarsi di caricare la batteria integrata per più di 1 ora prima di accendere il diffusore.

Con la batteria integrata caricata in precedenza è possibile usare il diffusore con la sola alimentazione della batteria.

Suggerimento

- Per caricare la batteria integrata del diffusore, oltre al normale metodo di carica, è disponibile anche l'opzione della modalità Cura della batteria. La modalità Cura della batteria limita la capacità di carica massima a circa il 90% per prolungare la vita utile della batteria. Il tempo di riproduzione disponibile con la modalità Cura della batteria è più breve rispetto a quando si carica la batteria integrata con il normale metodo di carica. Al momento dell'acquisto, il diffusore non è in modalità Cura della batteria.
- È possibile attivare o disattivare la modalità Cura della batteria anche con l'app "Sony | Sound Connect".

1 Collegamento della base di ricarica a una presa CA.

Collegare un'estremità del cavo USB Type-C in dotazione alla porta d'ingresso CC sulla base di ricarica e l'altra estremità a un adattatore CA USB (disponibile in commercio), quindi collegare l'adattatore CA USB a una presa CA. Il diffusore supporta adattatori CA USB in grado di fornire una corrente in uscita di 3,0 A o 1,5 A. Quando si usa un adattatore CA USB con corrente in uscita di 3,0 A per caricare la batteria, accertarsi di usare un cavo USB Type-C (conforme allo standard USB) che supporti una corrente in uscita di 3,0 A. Il cavo USB in dotazione supporta una corrente in uscita fino a 1,5 A. L'uso di qualsiasi altro dispositivo non garantisce la carica della batteria. Il tempo di carica potrebbe essere diverso a seconda della temperatura ambiente o dell'uso del diffusore.

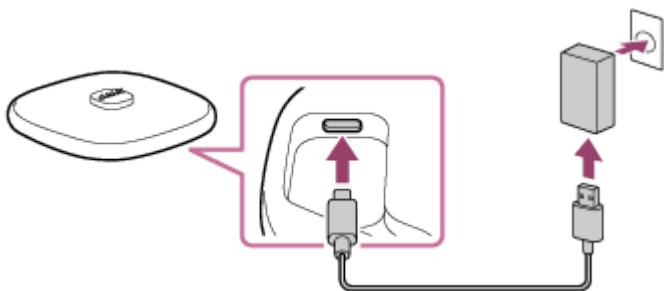

2 Posizionare il diffusore sulla base di ricarica.

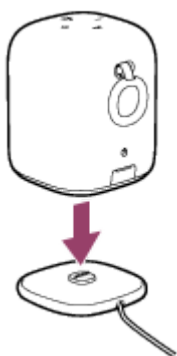

La batteria integrata del diffusore comincia a ricaricarsi. Mentre la ricarica della batteria è in corso, l'indicatore di carica sul diffusore rimane acceso in arancione.

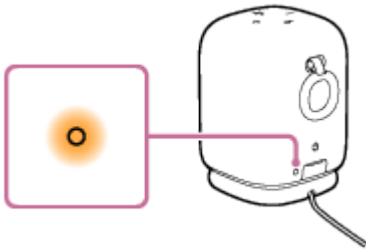

Il tempo di carica stimato cambia a seconda della portata dell'alimentazione in uscita dell'adattatore CA USB (disponibile in commercio). Inoltre, potrebbe essere necessario più tempo rispetto al tempo di carica indicato di seguito, a seconda del tipo e delle caratteristiche tecniche dell'adattatore CA USB e del cavo USB. Il tempo di carica potrebbe essere diverso da quello indicato di seguito anche a seconda della temperatura ambiente o dell'uso del diffusore.

I tempi riportati di seguito hanno valore indicativo.

- Quando è collegato un adattatore CA USB, disponibile in commercio, in grado di fornire una corrente in uscita di 1,5 A, la ricarica è completa dopo circa 5 ore* e l'indicatore di carica si spegne.
- Quando si usa un caricatore CA USB disponibile in commercio, accertarsi che sia in grado di fornire una corrente in uscita di 1,5 A o più. È anche possibile usare un adattatore CA USB con una corrente in uscita di 500 mA o più o meno di 1,5 A, ma potrebbe essere necessario molto tempo per completare la ricarica. Se si utilizza questo tipo di adattatore CA USB, si raccomanda di spegnere il diffusore prima di caricare la batteria. L'uso di un adattatore CA USB con corrente di uscita inferiore a 500 mA non garantisce la ricarica della batteria.

* Tempo necessario perché la batteria scarica sia caricata completamente (100%) mentre il diffusore è spento.

Verifica del completamento della carica

Se la batteria integrata è completamente carica, quando si collega il diffusore a una presa CA con un adattatore CA USB (disponibile in commercio), l'indicatore di carica si illumina in arancione e quindi si spegne dopo circa 1 minuto.

● Quando si utilizza uno smartphone Android™ con Android 8.1 o successivo installato

Quando il diffusore è connesso a uno smartphone Android mediante una connessione BLUETOOTH HFP (Hands-free Profile), toccare [Settings] - [Device connection] - [Bluetooth] sullo smartphone. La capacità rimanente della batteria viene visualizzata insieme al nome del dispositivo BLUETOOTH connesso. Per le istruzioni dettagliate, fare riferimento alle istruzioni per l'uso in dotazione con lo smartphone Android.

Tenere presente che la capacità rimanente della batteria visualizzata sullo smartphone può essere diversa dalla effettiva capacità rimanente della batteria del diffusore. Utilizzare queste informazioni come riferimento.

● Quando si usa l'iPhone

Quando il diffusore è connesso all'iPhone mediante una connessione BLUETOOTH HFP (Hands-free Profile), la capacità rimanente della batteria del diffusore è visualizzata sulla schermata dei widget dell'iPhone. Per le istruzioni dettagliate, fare riferimento alle istruzioni per l'uso in dotazione con l'iPhone.

Tenere presente che la capacità rimanente della batteria visualizzata sull'iPhone può essere diversa dalla effettiva capacità rimanente della batteria del diffusore. Utilizzare queste informazioni come riferimento.

Controllo del livello di carica della batteria integrata ricaricabile

Se si preme il tasto  (batteria) sulla parte inferiore del diffusore, quando il diffusore è acceso, si sentirà la guida vocale con le informazioni seguenti relative alla carica residua della batteria integrata.

81% - 100%: "Battery fully charged" (Batteria completamente carica)

81% - 90% (modalità Cura della batteria): "Battery Care Mode, Fully Charged, Battery About 90%" (modalità Cura della batteria, Completamente carica, Batteria circa 90%)

61% - 80%: "Battery about 80%" (Batteria circa 80%)

41% - 60%: "Battery about 60%" (Batteria circa 60%)

21% - 40%: "Battery about 40%" (Batteria circa 40%)

1% - 20%: "Battery about 20%" (Batteria circa 20%)

Durata della batteria integrata (quando la modalità Cura della batteria non è attivata)

Quando viene stabilita una connessione BLUETOOTH:

- Circa 25 ore
 - Livello volume: 23
- Circa 6 ore
 - Livello volume: 50 (MAX.)

Tempo necessario alla ricarica della batteria ricaricabile integrata (quando la modalità Cura della batteria non è attivata)

- Circa 5 ore^{*1 *2}
10 minuti di ricarica forniscono circa 70 minuti di riproduzione di musica.
(Livello volume: 23)

^{*1} Tempo necessario alla ricarica della batteria tramite l'adattatore CA USB collegato alla presa CA e in grado di fornire una corrente in uscita di 1,5 A.

^{*2} Tempo necessario affinché la batteria scarica si ricarichi completamente (100%) quando il diffusore è spento.

La durata della batteria integrata indicata sopra è stata misurata usando la sorgente musicale da noi specificata. Il tempo di utilizzo effettivo può essere diverso da quello indicato a seconda del volume, delle canzoni riprodotte, della temperatura circostante e delle condizioni di utilizzo.

Quando la batteria integrata è quasi scarica

Quando la guida vocale segnala "Low Battery" (Batteria quasi scarica) e l'indicatore di carica inizia a lampeggiare lentamente, la batteria integrata è quasi scarica e deve essere ricaricata. Mentre si trova in questo stato, il diffusore può spegnersi automaticamente.

Quando la carica residua della batteria scende a un livello tale per cui non è possibile accendere il diffusore, si sente la guida vocale (Battery is empty. (La batteria è scarica.)) e il diffusore si spegne automaticamente. In tal caso, caricare il diffusore.

Se l'indicatore di carica lampeggia 3 volte in arancione e il diffusore si spegne dopo averlo acceso, la batteria integrata è completamente scarica e deve essere ricaricata.

Suggerimento

- È possibile ricaricare la batteria integrata del diffusore, che non è posizionato sulla base di ricarica, collegando la porta d'ingresso CC sul diffusore e una presa CA anche con il cavo USB.
Dopo aver scollegato il cavo USB dal diffusore al completamento della ricarica della batteria, accertarsi di chiudere perfettamente lo sportello.
Lo sportello ha un ruolo fondamentale nel mantenere le prestazioni di impermeabilità.
- È possibile caricare la batteria integrata del diffusore anche collegando il diffusore a un computer dotato di una porta di carica USB. Tuttavia, non tutti i computer sono testati per la compatibilità per questa procedura, che non è applicabile per i computer assemblati autonomamente.
- Se il diffusore è collegato a una presa CA mediante un adattatore CA USB (disponibile in commercio) o a un computer dotato di porta di carica USB, la batteria integrata del diffusore è in grado di ricaricarsi anche mentre è in corso la riproduzione di musica dal diffusore. Tuttavia potrebbe essere necessario molto tempo per completare la ricarica, a seconda dell'uso del diffusore. Prima di caricare la batteria, si consiglia di spegnere il diffusore.

Nota

- A seconda del tipo o delle caratteristiche tecniche dell'adattatore CA USB, se si usa il diffusore ad alto volume, la carica rimanente della batteria integrata ricaricabile potrebbe diminuire oppure il diffusore potrebbe spegnersi, anche se è collegato a una presa CA tramite l'adattatore CA USB. Tuttavia, non si tratta di un malfunzionamento. Nel caso ciò dovesse verificarsi, spegnere il diffusore e attendere che la batteria sia del tutto carica prima di usare il diffusore.
- L'uscita di potenza massima del diffusore potrebbe essere ridotta quando la batteria integrata è quasi scarica.

- In ambienti estremamente freddi o caldi, la ricarica si arresta per motivi di sicurezza. Se la ricarica impiega molto tempo, a un certo punto viene interrotta. Per risolvere questi problemi, scollegare il cavo USB, quindi collegarlo di nuovo a una temperatura di funzionamento compresa tra 5 °C e 35 °C.
- Non caricare la batteria integrata del diffusore in luoghi in cui potrebbe essere soggetta a schizzi d'acqua. Gli accessori in dotazione e la porta USB non sono stati progettati per essere impermeabili.
- La base di ricarica non è stata progettata per essere impermeabile. Prima di posizionare il diffusore sulla base di ricarica, rimuovere accuratamente le gocce d'acqua da tutte le superfici del diffusore.
- Anche se non si intende utilizzare il diffusore per un periodo di tempo prolungato, caricare la batteria integrata a sufficienza una volta ogni 6 mesi per mantenerne le prestazioni.
- Quando lo smartphone Android è configurato per utilizzare solo il profilo A2DP (Advanced Audio Distribution Profile) per stabilire le connessioni BLUETOOTH, la capacità rimanente della batteria del diffusore non è visualizzata sullo smartphone.
- Al momento dell'acquisto, la funzione di BLUETOOTH standby è attivata. Quando il diffusore è alimentato dalla batteria ricaricabile integrata e la funzione di BLUETOOTH standby è attivata, la carica della batteria si esaurisce più rapidamente di quanto si esaurirebbe con la funzione di BLUETOOTH standby disattivata.
- Quando la batteria ricaricabile integrata si esaurisce, alcune delle impostazioni Auto Play vengono ripristinate allo stato predefinito. In tal caso, specificare nuovamente le impostazioni Auto Play utilizzando l'app "Sony | Sound Connect".

Argomento correlato

- [Accensione](#)
- [Uso della funzione di BLUETOOTH standby \(accensione automatica\)](#)
- [Cosa si può fare con l'app "Sony | Sound Connect"](#)
- [Note sulla ricarica](#)

Diffusore senza fili
LinkBuds Speaker

Accensione

1 Premere il tasto  (alimentazione).

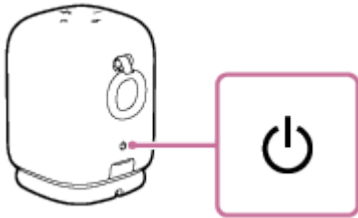

Si sente un suono di notifica dal diffusore, l'indicatore di stato sulla parte superiore del diffusore si illumina in bianco e l'indicatore  (BLUETOOTH) sulla parte inferiore del diffusore comincia a lampeggiare lentamente in blu.

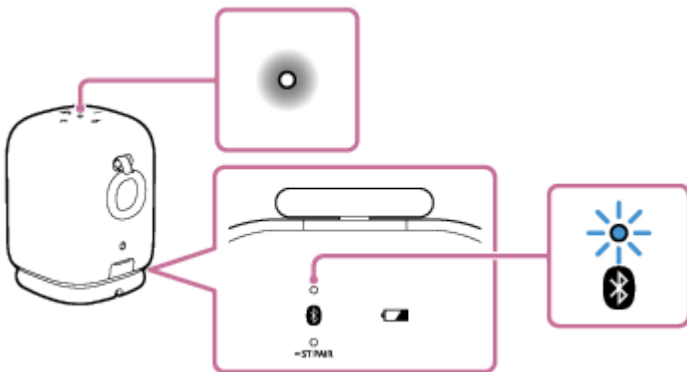

Se nel diffusore non sono presenti informazioni di pairing, ad esempio se si utilizza la funzione BLUETOOTH per la prima volta, l'indicatore  (BLUETOOTH) continua a lampeggiare due volte con luce blu.

Nota

- Se, dopo aver acceso il diffusore, l'indicatore di carica lampeggia 3 volte e il diffusore si spegne, significa che la batteria integrata ricaricabile è completamente scarica. Caricare la batteria integrata.
- Quando la guida vocale segnala "Low Battery" (Batteria quasi scarica) e l'indicatore di carica comincia a lampeggiare lentamente, la batteria integrata è quasi scarica. In tal caso, caricare il diffusore.
- Quando la carica residua della batteria scende a un livello tale per cui non è possibile accendere il diffusore, si sente la guida vocale (Battery is empty. (La batteria è scarica.)) e il diffusore si spegne automaticamente. In tal caso, caricare il diffusore.

Argomento correlato

- [Ricarica del diffusore](#)
- [Spegnimento](#)

Diffusore senza fili
LinkBuds Speaker

Spegnimento

- 1 Premere il tasto  (alimentazione).

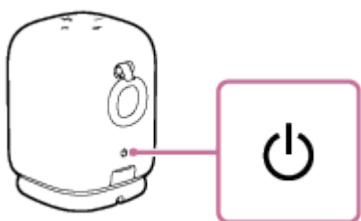

Si sente il suono di notifica dal diffusore e l'indicatore di stato sulla parte superiore del diffusore e l'indicatore  (BLUETOOTH) sulla parte inferiore del diffusore si spegne.

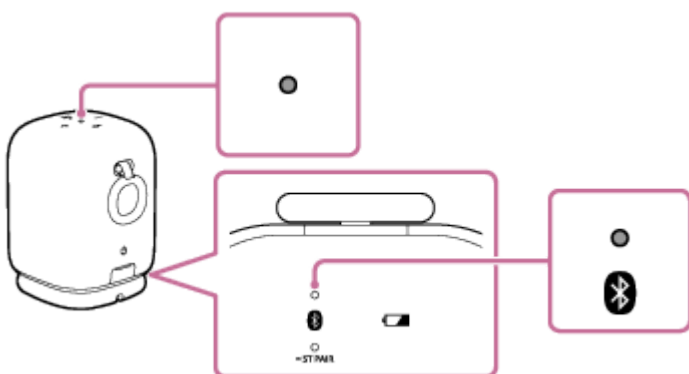

Suggerimento

- Quando la funzione di BLUETOOTH standby è attivata, lo spegnimento del diffusore accende l'indicatore di stato in rosso^{*1} per indicare che la funzione di BLUETOOTH standby è attiva^{*2}.

^{*1} Quando uno dei Auto Play è attivato, l'indicatore di stato si accende in rosa.

^{*2} Al momento dell'acquisto, la funzione di BLUETOOTH standby è attivata.

Argomento correlato

- [Uso della funzione di BLUETOOTH standby \(accensione automatica\)](#)
- [Funzione Alimentaz. Disatt. Automatic. \(risparmio energetico\)](#)

Diffusore senza fili
LinkBuds Speaker

Uso della funzione di BLUETOOTH standby (accensione automatica)

Quando è attiva la funzione di BLUETOOTH standby, il diffusore si accende automaticamente quando si esegue un'operazione su un dispositivo BLUETOOTH e avvia la connessione BLUETOOTH.

Al momento dell'acquisto, la funzione di BLUETOOTH standby è attivata.

Associare prima il diffusore con un dispositivo BLUETOOTH. Se le informazioni di pairing non sono archiviate sul diffusore, ad esempio quando il diffusore viene utilizzato per la prima volta dopo l'acquisto, il diffusore non entra in modalità di BLUETOOTH standby.

1 Accendere il diffusore.

L'indicatore di stato si illumina in bianco.

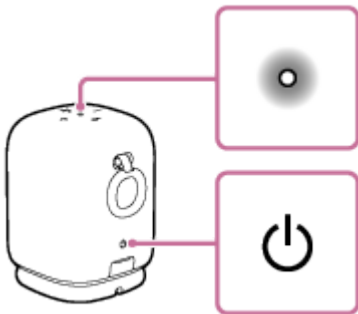

2 Avviare l'app "Sony | Sound Connect" sullo smartphone.

3 Assicurarsi che la casella di spunta per [Bluetooth Standby] sia selezionata.

La casella di spunta selezionata indica che la funzione di BLUETOOTH standby è attiva.

Per disattivare la funzione di BLUETOOTH standby

Al punto 3 sopraindicato, toccare la casella di spunta [Bluetooth Standby] per deseleggerla e disattivare la funzione di BLUETOOTH standby.

Suggerimento

- Quando è attiva la funzione di BLUETOOTH standby, l'indicatore di stato si illumina in rosso quando il diffusore è spento.
- Quando la funzione di BLUETOOTH standby è disattivata, Auto Switch e Auto Play non sono disponibili.

Nota

- Al momento dell'acquisto, la funzione di BLUETOOTH standby è attivata. Quando il diffusore è alimentato dalla batteria ricaricabile integrata e la funzione di BLUETOOTH standby è attivata, la carica della batteria si esaurisce più rapidamente di quanto si esaurirebbe con la funzione di BLUETOOTH standby disattivata.

- Ricarica del diffusore
- Accensione
- Informazioni sugli indicatori

5-060-905-61(1) Copyright 2024 Sony Corporation

Diffusore senza fili
LinkBuds Speaker

Funzione Alimentaz. Disatt. Automatic. (risparmio energetico)

Nelle situazioni seguenti, il diffusore si spegne automaticamente dopo 15 minuti per conservare l'energia della batteria integrata ricaricabile.

Al momento dell'acquisto la funzione Alimentaz. Disatt. Automatic. è attivata.

- Nessuna attività sul diffusore.
- La funzione vivavoce dello smartphone o del cellulare connessi è disattivata e lo smartphone o il cellulare non stanno riproducendo musica (audio) e non sono momentaneamente utilizzati. Per le istruzioni dettagliate, fare riferimento alle istruzioni per l'uso in dotazione con lo smartphone o il cellulare.
- Il dispositivo BLUETOOTH connesso non sta riproducendo musica (audio) e non è momentaneamente utilizzato.

Suggerimento

- È possibile attivare o disattivare la funzione Alimentaz. Disatt. Automatic. utilizzando l'app "Sony | Sound Connect".

Nota

- Quando la funzione Alimentaz. Disatt. Automatic. è disattivata, il diffusore non si spegne automaticamente se non viene utilizzato o la musica o l'audio non vengono riprodotti per un determinato periodo di tempo, quindi si consuma più energia.
- Quando il diffusore è connesso a uno smartphone Android o a un iPhone tramite una connessione HFP (Hands-free Profile) BLUETOOTH, la funzione Alimentaz. Disatt. Automatic. è disattivata.
- Dopo aver commutato la sorgente di emissione audio per la riproduzione di musica dal diffusore alle cuffie tramite Auto Switch, l'interruzione della connessione BLUETOOTH tra il diffusore e lo smartphone spegne automaticamente il diffusore anche se la funzione Alimentaz. Disatt. Automatic. è disattivata.

Attivazione/disattivazione della funzione Alimentaz. Disatt. Automatic.

- 1 Accendere il diffusore.**
- 2 Tenere premuti il tasto – (volume) e il tasto + (volume) contemporaneamente per circa 5 secondi.**
 - Quando la funzione Alimentaz. Disatt. Automatic. viene disattivata, l'indicatore di stato lampeggia 3 volte in bianco.
 - Quando la funzione Alimentaz. Disatt. Automatic. viene attivata, l'indicatore di stato lampeggia due volte in bianco.

Argomento correlato

- [Cosa si può fare con l'app "Sony | Sound Connect"](#)

Diffusore senza fili
LinkBuds Speaker

Come effettuare connessioni wireless a dispositivi BLUETOOTH

È possibile ascoltare musica ed effettuare chiamate in vivavoce con il diffusore in modalità wireless utilizzando la funzione BLUETOOTH del dispositivo BLUETOOTH.

Associazione

Il pairing è il processo che permette di registrare reciprocamente le informazioni sui dispositivi BLUETOOTH da connettere in modalità wireless.

Per associare un secondo o un successivo dispositivo BLUETOOTH eseguire la seguente procedura di pairing sul singolo dispositivo.

Associare manualmente il diffusore e il dispositivo.

Connessione a un dispositivo associato

Una volta associato un dispositivo, non è necessario associarlo nuovamente. Collegare ai dispositivi già associati al diffusore utilizzando i metodi necessari per ciascun dispositivo.

Per i dettagli sulle operazioni di associazione e connessione, vedere gli argomenti correlati di seguito.

Argomento correlato

- [Connessione facile a dispositivi BLUETOOTH con l'app "Sony | Sound Connect" tramite una connessione BLUETOOTH](#)
- [Pairing e connessione a dispositivi BLUETOOTH](#)
- [Connessione a un computer tramite BLUETOOTH \(Windows®\)](#)
- [Connessione con un computer tramite BLUETOOTH \(Mac\)](#)

Diffusore senza fili
LinkBuds Speaker

Connessione facile a dispositivi BLUETOOTH con l'app "Sony | Sound Connect" tramite una connessione BLUETOOTH

Avviare l'app "Sony | Sound Connect" su smartphone Android/iPhone per collegare il diffusore a uno smartphone o a un iPhone.



Sony Sound Connect 

Suggerimento

- Quando si associa un secondo o un successivo dispositivo, è possibile mettere il diffusore in modalità di pairing mediante l'app "Sony | Sound Connect".

Nota

- La connessione con alcuni smartphone e dispositivi iPhone potrebbe diventare instabile quando si effettua la connessione utilizzando l'app "Sony | Sound Connect". In tal caso, seguire le procedure in "[Pairing e connessione a dispositivi BLUETOOTH](#)" per connettere al diffusore.

Argomento correlato

- [Come effettuare connessioni wireless a dispositivi BLUETOOTH](#)
- [Pairing e connessione a dispositivi BLUETOOTH](#)
- [Connessione a un computer tramite BLUETOOTH \(Windows®\)](#)
- [Connessione con un computer tramite BLUETOOTH \(Mac\)](#)
- [Cosa si può fare con l'app "Sony | Sound Connect"](#)
- [Installazione dell'app "Sony | Sound Connect"](#)

Diffusore senza fili
LinkBuds Speaker

Pairing e connessione a dispositivi BLUETOOTH

Il pairing è il processo che permette di registrare reciprocamente le informazioni sui dispositivi BLUETOOTH da connettere in modalità wireless.

Per utilizzare più dispositivi BLUETOOTH in combinazione con il diffusore, eseguire la procedura di pairing seguente per ogni dispositivo.

Le informazioni di pairing dei dispositivi BLUETOOTH rimangono memorizzate sul diffusore quando il diffusore viene spento.

Prima di mettere in funzione il diffusore, assicurarsi di eseguire quanto segue:

- Posizionare il dispositivo BLUETOOTH entro 1 m dal diffusore.
- Collegare il diffusore a una presa CA tramite un adattatore CA USB (disponibile in commercio). In alternativa caricare a sufficienza la batteria integrata.
- Per evitare l'emissione improvvisa di suono ad alto volume dal diffusore, abbassare il volume sia del dispositivo BLUETOOTH sia del diffusore o interrompere la riproduzione della musica. A seconda del dispositivo BLUETOOTH è possibile sincronizzare il volume del dispositivo con il volume del diffusore quando inizia la riproduzione di musica dopo che è stata stabilita una connessione BLUETOOTH tra i dispositivi BLUETOOTH e il diffusore.
- Preparare le istruzioni per l'uso fornite con il dispositivo BLUETOOTH come riferimento.

1 Accendere il diffusore.

Si sente il suono di notifica dal diffusore e l'indicatore di stato comincia a lampeggiare lentamente in bianco.

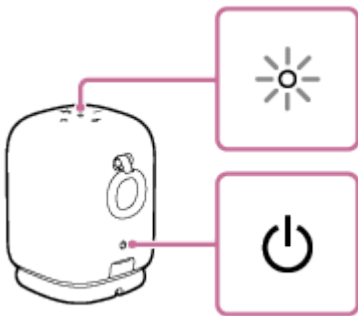

2 Controllare lo stato dell'indicatore (BLUETOOTH).

Quando l'indicatore lampeggia due volte

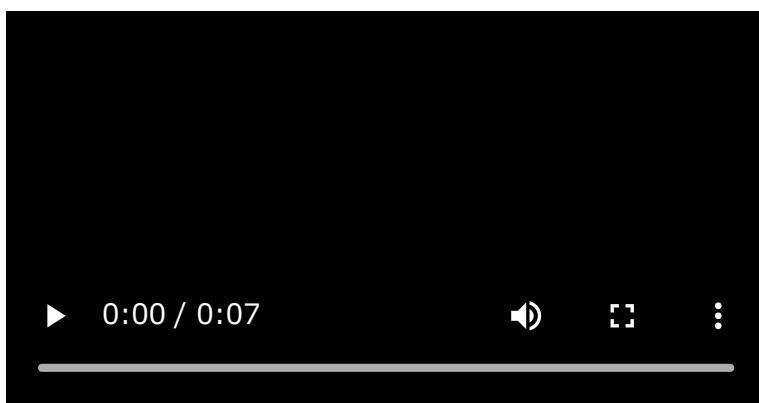

Nel caso in cui il diffusore venga associato con un dispositivo BLUETOOTH per la prima volta dall'acquisto o dopo aver eseguito l'inizializzazione del diffusore (non vi è alcuna informazione di pairing nel diffusore), il diffusore entra automaticamente in modalità pairing quando viene acceso. Andare al punto 4.

Quando l'indicatore lampeggia lentamente

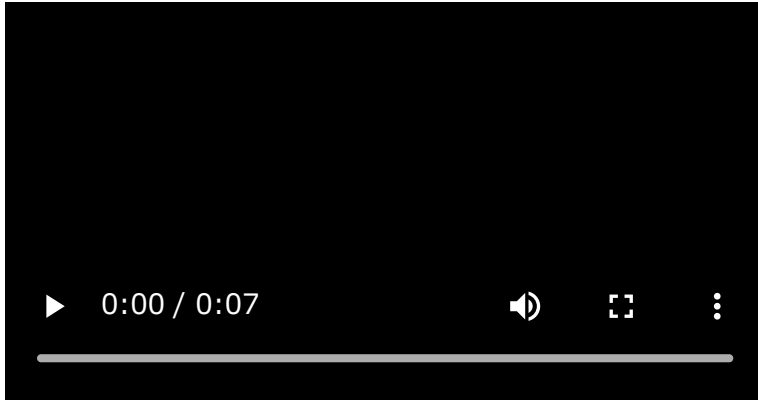

Il diffusore sta cercando un dispositivo BLUETOOTH.

- Per associare il diffusore a un secondo o successivo dispositivo BLUETOOTH (quando nel diffusore non vi è alcuna informazione di pairing con altri dispositivi BLUETOOTH), andare al punto 3.
- Per ricollegare il diffusore a uno dei dispositivi BLUETOOTH che erano stati associati al diffusore in precedenza, andare al punto 4.

Il diffusore si collega automaticamente semplicemente attivando la funzione BLUETOOTH sul dispositivo BLUETOOTH.

A seconda del dispositivo BLUETOOTH, può essere possibile ricollegare il diffusore al dispositivo subito dopo averlo acceso. Per le istruzioni dettagliate, fare riferimento alle istruzioni per l'uso in dotazione con il dispositivo BLUETOOTH.

Quando l'indicatore rimane acceso

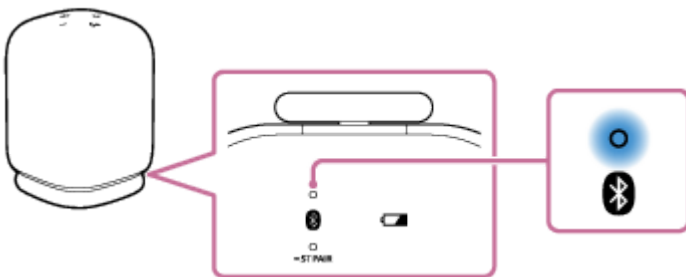

Il diffusore è stato collegato al dispositivo BLUETOOTH.

Per collegare altri dispositivi BLUETOOTH, seguire una delle procedure seguenti.

- Per associare il diffusore a un secondo o successivo dispositivo BLUETOOTH (quando nel diffusore non vi è alcuna informazione di pairing con altri dispositivi BLUETOOTH), andare al punto 3.
- Per ricollegare il diffusore a uno dei dispositivi BLUETOOTH che erano stati associati al diffusore in precedenza, andare al punto 4. Il diffusore si collega automaticamente semplicemente attivando la funzione BLUETOOTH sul dispositivo BLUETOOTH.

3 Premere il tasto (BLUETOOTH).

Si sente la guida vocale (Pairing) dal diffusore e l'indicatore  (BLUETOOTH) inizia a lampeggiare due volte (modalità pairing).

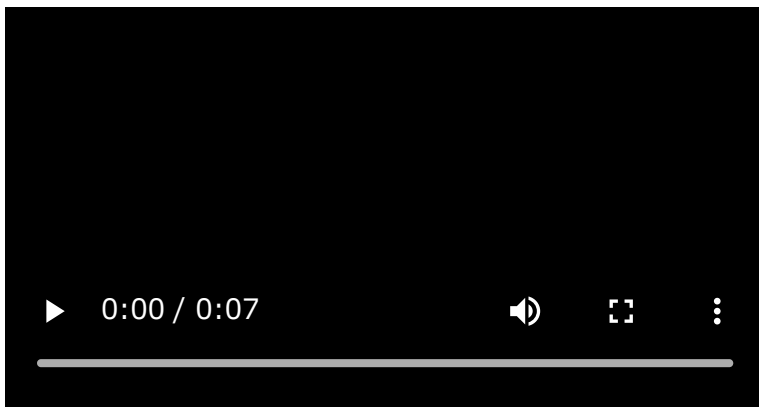

4 Eseguire la procedura di pairing sul dispositivo BLUETOOTH per rilevare il diffusore.

Quando viene visualizzato un elenco di dispositivi sul display del dispositivo BLUETOOTH, selezionare “LinkBuds Speaker”.

Se sul display del dispositivo BLUETOOTH viene richiesta una passkey*, inserire “0000”.

* La passkey potrebbe essere definita anche “passcode”, “codice PIN”, “numero PIN” o “password”.

5 Effettuare la connessione BLUETOOTH dal dispositivo BLUETOOTH.

Quando la connessione BLUETOOTH è stata stabilita, si sente il suono di notifica dal diffusore e l’attività dell’indicatore  (BLUETOOTH) cambia da lampeggiante ad acceso.

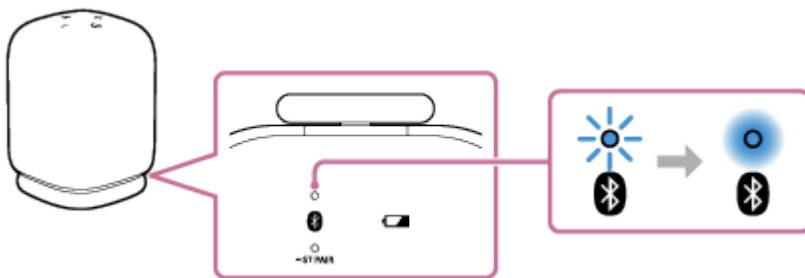

Se la connessione BLUETOOTH non viene stabilita, ripetere la procedura dal punto 3.

Suggerimento

- Se la funzione BLUETOOTH è attiva su un dispositivo BLUETOOTH che in precedenza era stato connesso al diffusore, quando si accende il diffusore, questo si ricollega al dispositivo.
- Le istruzioni descritte sopra per il dispositivo BLUETOOTH sono fornite come esempio. Per le istruzioni dettagliate, fare riferimento alle istruzioni per l’uso in dotazione con il dispositivo BLUETOOTH.
- Con l’app “Sony | Sound Connect”, è possibile stabilire/interrompere connessioni BLUETOOTH, disassociare dispositivi BLUETOOTH e altro ancora.
- È possibile connettere il diffusore contemporaneamente a un massimo di 2 dispositivi BLUETOOTH. (Connessione multipoint)

Nota

- La modalità di pairing del diffusore viene annullata dopo circa 5 minuti e l’indicatore  (BLUETOOTH) lampeggia lentamente. Tuttavia, se nel diffusore non sono presenti informazioni di pairing, ad esempio nella configurazione di fabbrica, la modalità di pairing non viene annullata. Se la modalità di pairing viene annullata prima della conclusione del processo, ripetere le operazioni dal punto 3.
- La passkey del diffusore è “0000”. Se sul dispositivo BLUETOOTH è impostata una passkey diversa da “0000”, non sarà possibile eseguire il pairing con il diffusore.

- Una volta che i dispositivi BLUETOOTH sono stati associati, non è necessario eseguire di nuovo il pairing, tranne che nei casi seguenti:
 - Le informazioni di pairing sono state eliminate a seguito di una riparazione ecc.
 - Il diffusore è già associato a 8 dispositivi e si sta eseguendo il pairing con un altro dispositivo.
Il diffusore può essere associato con 8 dispositivi al massimo. Quando viene associato un nuovo dispositivo oltre agli 8 dispositivi già associati, le informazioni di pairing del dispositivo che era stato connesso per primo tramite BLUETOOTH vengono sostituite dalle informazioni di quello nuovo.
 - Le informazioni di pairing con il diffusore sono state eliminate dal dispositivo BLUETOOTH.
 - Il diffusore viene inizializzato.
Tutte le informazioni di pairing saranno eliminate. Se si inizializza il diffusore, potrebbe non essere possibile collegare il dispositivo BLUETOOTH. In tal caso, cancellare le informazioni di pairing del diffusore sul dispositivo BLUETOOTH, quindi eseguire di nuovo la procedura di pairing.
- Il diffusore può essere associato a più dispositivi ma può riprodurre musica solo da un dispositivo associato per volta.
- Quando si utilizza la funzione Associazione stereo, non è possibile utilizzare la funzionalità di connessione multipoint.

Argomento correlato

- [Connessione contemporanea del diffusore a 2 dispositivi BLUETOOTH \(connessione multipoint\)](#)
- [Ascolto della musica di un dispositivo tramite una connessione BLUETOOTH](#)
- [Interruzione della connessione BLUETOOTH \(dopo l'uso\)](#)

Diffusore senza fili
LinkBuds Speaker

Connessione a un computer tramite BLUETOOTH (Windows®)

Il pairing è il processo che permette di registrare reciprocamente le informazioni sui dispositivi BLUETOOTH da connettere in modalità wireless.

Per utilizzare più dispositivi BLUETOOTH in combinazione con il diffusore, eseguire la procedura di pairing seguente per ogni dispositivo.

Le informazioni di pairing dei dispositivi BLUETOOTH rimangono memorizzate sul diffusore quando il diffusore viene spento.

Sistemi operativi supportati

Windows 11, Windows 10

Prima di iniziare, eseguire queste operazioni.

- Posizionare il computer entro 1 m dal diffusore.
- Collegare il diffusore a una presa CA tramite un adattatore CA USB (disponibile in commercio). In alternativa caricare a sufficienza la batteria integrata.
- Tenere a portata di mano le istruzioni per l'uso in dotazione con il computer per utilizzarle come riferimento.
- Per evitare l'emissione improvvisa di suono ad alto volume dal diffusore, abbassare il volume del computer e del diffusore o interrompere la riproduzione della musica.
- Impostare il diffusore del computer su acceso.
Se il diffusore del computer è impostato su  (audio disattivato), dal diffusore BLUETOOTH non uscirà alcun suono.
 - Quando il diffusore del computer è impostato su acceso:



Con la funzione Swift Pair, è possibile facilitare l'operazione di associazione. Per usare la funzione Swift Pair, attivare la funzione Swift Pair.

In Windows 11

Fare clic sul pulsante [Start] - [Settings] - [Bluetooth & devices] - [Devices] - interruttore [Show notifications to connect using Swift Pair] per attivare la funzione Swift Pair.

Su Windows 10 (versione 1803 o successive)

Fare clic sul pulsante [Start] - [Settings] - [Devices] - [Bluetooth & other devices] e selezionare la casella di spunta per [Show notifications to connect using Swift Pair].

1 Accendere il diffusore.

Si sente il suono di notifica dal diffusore e l'indicatore di stato comincia a lampeggiare lentamente in bianco.

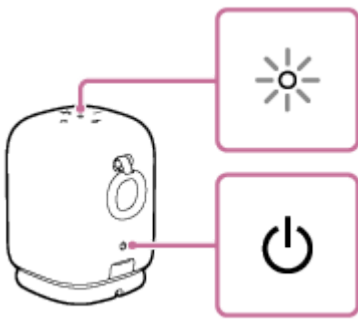

2 Controllare l'attività dell'indicatore (BLUETOOTH).

Quando l'indicatore lampeggia due volte

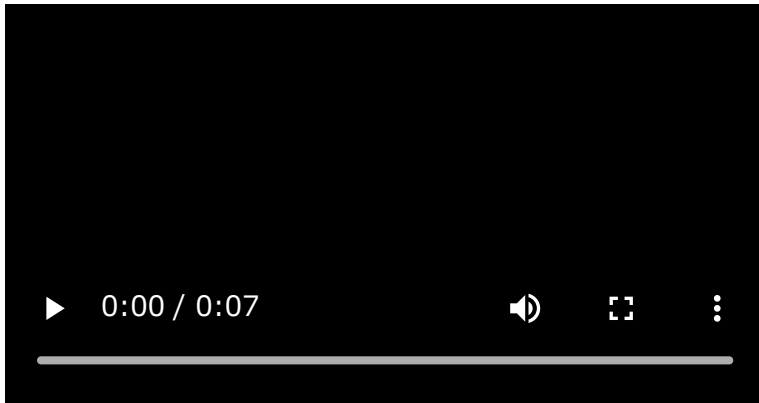

Nel caso in cui il diffusore venga associato con un dispositivo BLUETOOTH per la prima volta dall'acquisto o dopo aver eseguito l'inizializzazione del diffusore (non vi è alcuna informazione di pairing nel diffusore), il diffusore entra automaticamente in modalità pairing quando viene acceso. Andare al punto 4.

Quando l'indicatore lampeggia lentamente

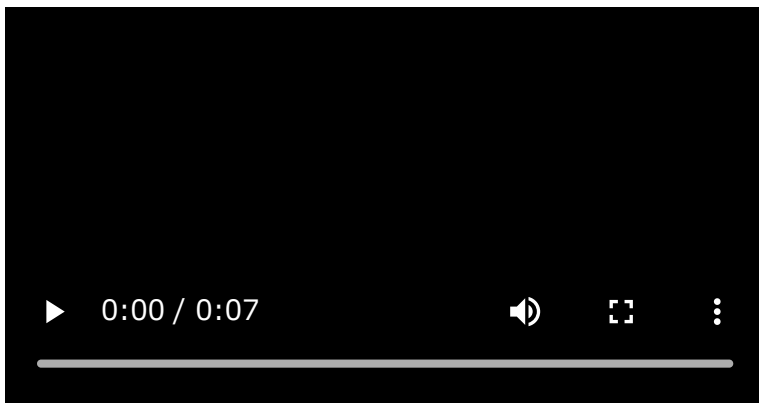

Il diffusore sta cercando connessioni BLUETOOTH.

- Per associare il diffusore a un secondo o successivo dispositivo BLUETOOTH (quando nel diffusore non vi è alcuna informazione di pairing con altri dispositivi BLUETOOTH), andare al punto 3.
- Per ricollegare il diffusore a uno dei dispositivi BLUETOOTH che erano stati associati al diffusore in precedenza, andare al punto 7.

Il diffusore si collega automaticamente con il computer semplicemente attivando la funzione BLUETOOTH sul computer.

A seconda del dispositivo BLUETOOTH, può essere possibile ricollegare il diffusore al dispositivo subito dopo averlo acceso. Per le istruzioni dettagliate, fare riferimento alle istruzioni per l'uso in dotazione con il dispositivo BLUETOOTH.

Quando l'indicatore rimane acceso

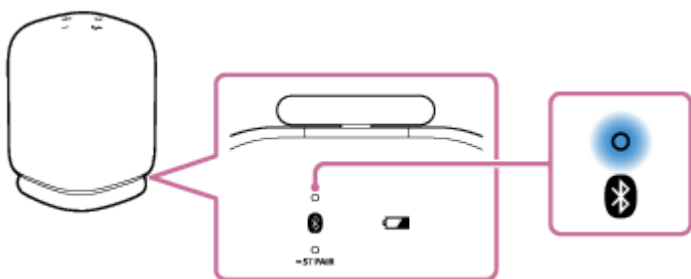

Il diffusore è già connesso a uno dei dispositivi BLUETOOTH.

Per collegare il diffusore a un altro dispositivo BLUETOOTH, eseguire una di queste operazioni:

- Per associare il diffusore a un secondo o successivo dispositivo BLUETOOTH (quando nel diffusore non vi è alcuna informazione di pairing con altri dispositivi BLUETOOTH), andare al punto 3.
- Per ricollegare il diffusore a uno dei dispositivi BLUETOOTH che erano stati associati al diffusore in precedenza, andare al punto 7.

Il diffusore si collega automaticamente con il computer semplicemente attivando la funzione BLUETOOTH sul computer.

3 Premere il tasto (BLUETOOTH).

Si sente la guida vocale (Pairing) dal diffusore e l'indicatore  (BLUETOOTH) inizia a lampeggiare due volte (modalità pairing).

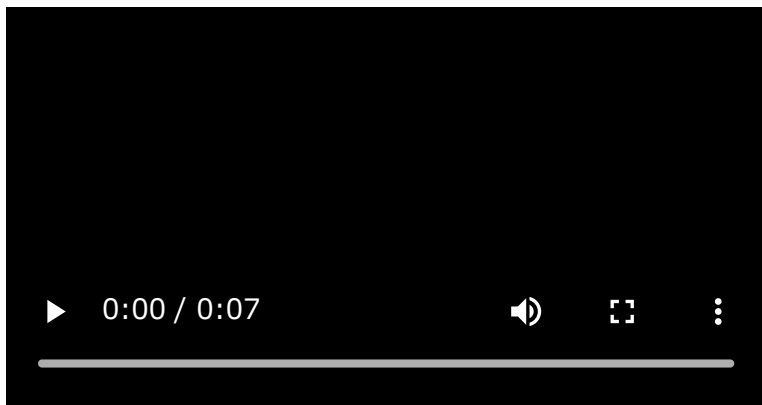

4 Riattivare il computer se era in standby (sleep) o in modalità ibernazione.

5 Per usare la funzione Swift Pair, seguire le istruzioni sul menu a comparsa che viene visualizzato sul computer.

Al completamento dell'associazione, viene stabilita automaticamente una connessione BLUETOOTH. Andare al punto 8.

Per stabilire una connessione BLUETOOTH senza utilizzare la funzione Swift Pair, andare al punto 6.

6 Registrare il diffusore nel computer.

In Windows 11

- Fare clic sul pulsante [Start], quindi su [Settings].
- Fare clic su [Bluetooth & devices].

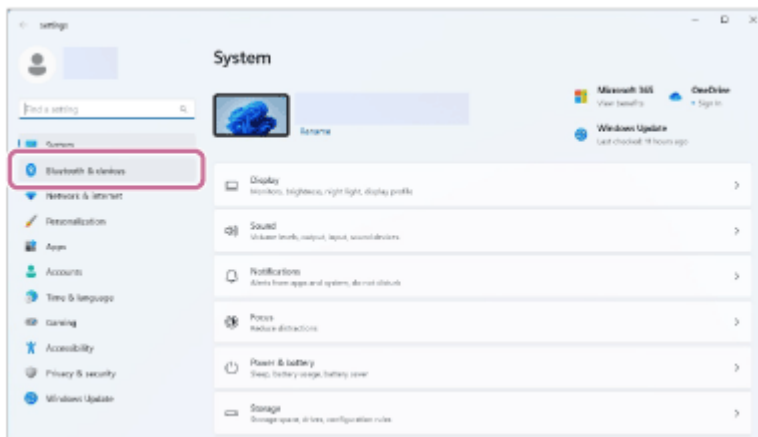

- Fare clic sull'interruttore [Bluetooth] per attivare la funzione BLUETOOTH e quindi fare clic su [Add device].



- Fare clic su [Bluetooth].

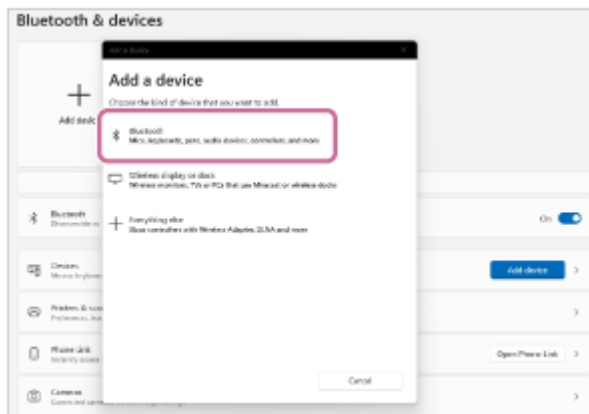

- Selezionare [LinkBuds Speaker].

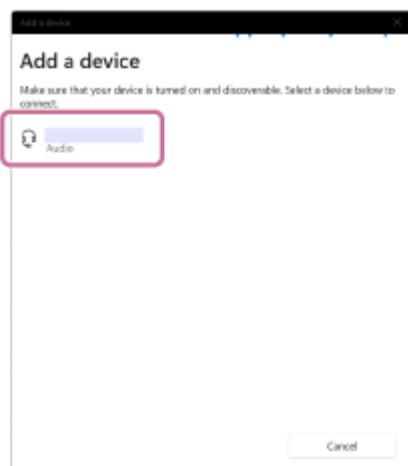

Se viene richiesta una passkey*, inserire "0000".

Se [LinkBuds Speaker] non è visualizzato, eseguire di nuovo la procedura dal punto 3.

* La passkey potrebbe essere definita anche "passcode", "codice PIN", "numero PIN" o "password".

- Dopo il pairing, viene stabilita automaticamente la connessione BLUETOOTH e sulla schermata viene visualizzato [Connected music] o [Connected voice, music]. Andare al punto 8.



In Windows 10

- Fare clic sul pulsante [Start], quindi su [Settings].
- Fare clic su [Devices].

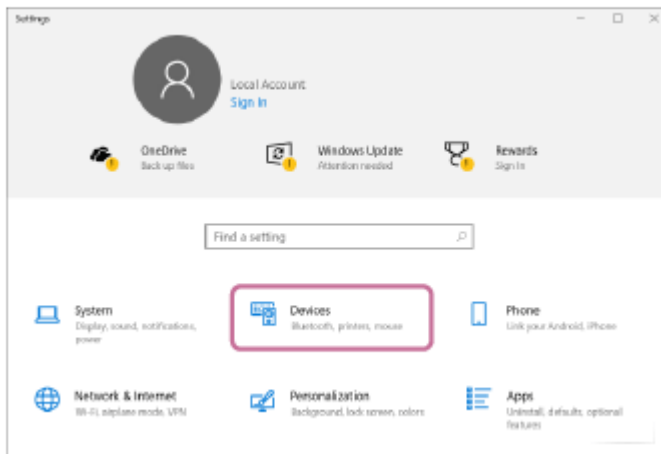

- Fare clic sulla scheda [Bluetooth & other devices], fare clic sull'interruttore [Bluetooth] per attivare la funzione BLUETOOTH e quindi fare clic su [Add Bluetooth or other device].

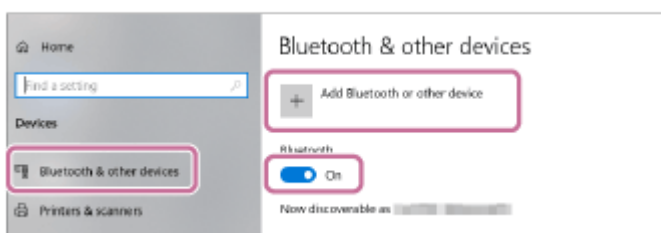

- Fare clic su [Bluetooth].

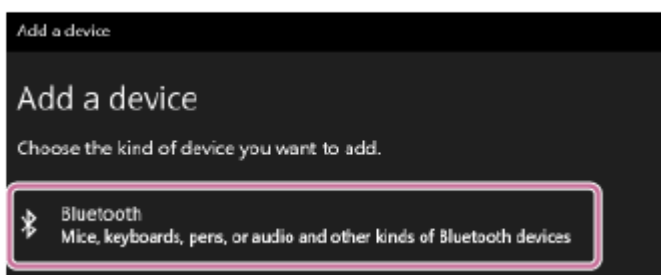

- Selezionare [LinkBuds Speaker].

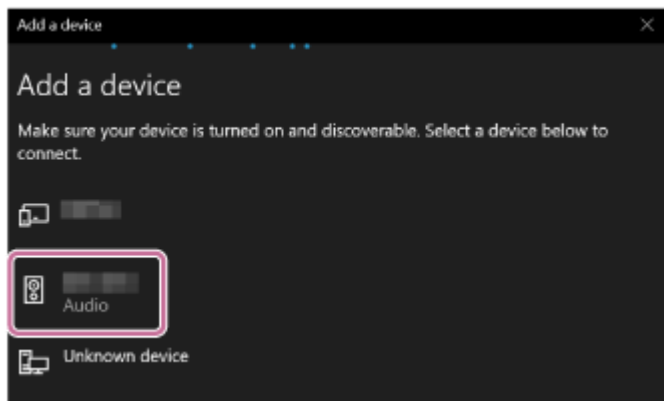

Se viene richiesta una passkey*, inserire "0000".

Se [LinkBuds Speaker] non è visualizzato, eseguire di nuovo la procedura dal punto 3.

* La passkey potrebbe essere definita anche "passcode", "codice PIN", "numero PIN" o "password".

- Dopo il pairing, viene stabilita automaticamente la connessione BLUETOOTH e sulla schermata viene visualizzato [Connected music] o [Connected voice, music]. Andare al punto 8.

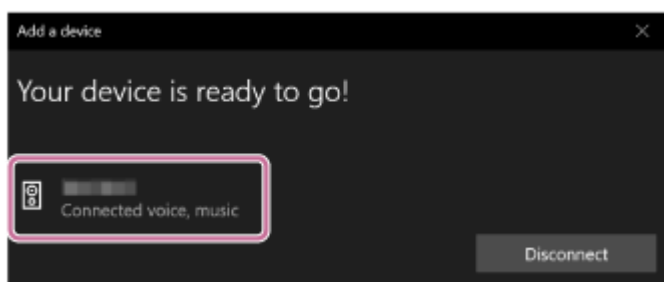

7 Selezionare il diffusore sul computer.

In Windows 11

- Fare clic sul pulsante [Start], quindi su [Settings].
- Fare clic su [Bluetooth & devices].
- Selezionare [LinkBuds Speaker] e fare clic su [Connect].

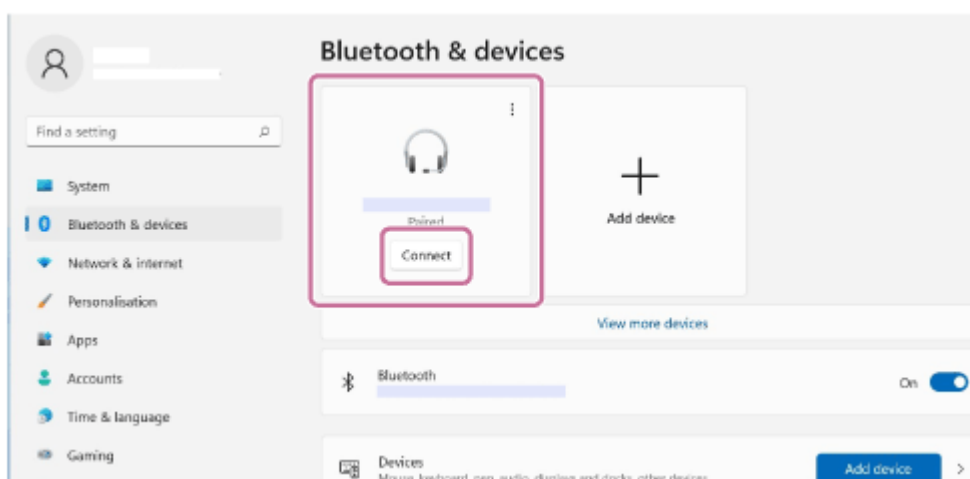

L'icona sullo schermo potrebbe apparire diversa da quella effettivamente visualizzata.

Quando è stata stabilita una connessione BLUETOOTH, sullo schermo viene visualizzato [Connected music] o [Connected voice, music]. Andare al punto 8.

In Windows 10

- Fare clic sul pulsante [Start], quindi su [Settings].

- Fare clic su [Devices].
- Selezionare [LinkBuds Speaker] sotto [Audio] sulla scheda [Bluetooth & other devices], quindi fare clic su [Connect].

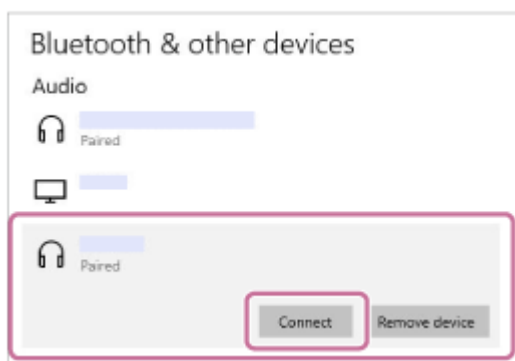

L'icona sullo schermo potrebbe apparire diversa da quella effettivamente visualizzata.

Quando è stata stabilita una connessione BLUETOOTH, sullo schermo viene visualizzato [Connected music] o [Connected voice, music]. Andare al punto 8.

8 Seguire le istruzioni su schermo per stabilire una connessione BLUETOOTH.

Quando la connessione BLUETOOTH è stata stabilita, si sente il suono di notifica dal diffusore e l'attività dell'indicatore  (BLUETOOTH) cambia da lampeggiante ad acceso.

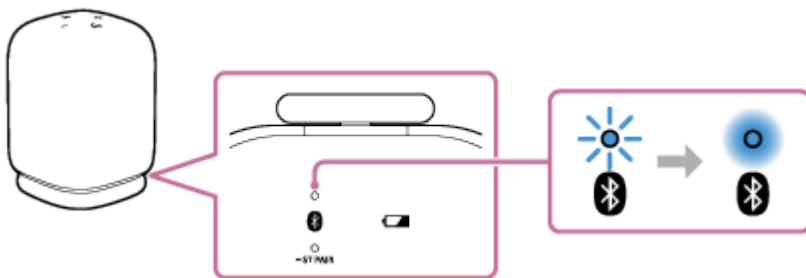

Se il tentativo di connessione non riesce, ripetere la procedura dal punto 3.

Suggerimento

- Le istruzioni descritte sopra per il computer sono fornite come esempio. Per le istruzioni dettagliate, fare riferimento alle istruzioni per l'uso in dotazione con il computer utilizzato. Inoltre, non tutti i computer sono testati per la compatibilità con la procedura sopra descritta, che non è applicabile per i computer assemblati autonomamente.
- Con l'app "Sony | Sound Connect", è possibile stabilire/interrompere connessioni BLUETOOTH, disassociare dispositivi BLUETOOTH e altro ancora.
- È possibile connettere il diffusore contemporaneamente a un massimo di 2 dispositivi BLUETOOTH. (Connessione multipoint)

Nota

- La modalità di pairing del diffusore viene annullata dopo circa 5 minuti e l'indicatore  (BLUETOOTH) lampeggia lentamente. Tuttavia, se nel diffusore non sono presenti informazioni di pairing, ad esempio nella configurazione di fabbrica, la modalità di pairing non viene annullata. Se la modalità di pairing viene annullata prima della conclusione del processo, ripetere le operazioni dal punto 3.
- Una volta che i dispositivi BLUETOOTH sono stati associati, non è necessario eseguire di nuovo il pairing, tranne che nei casi seguenti:
 - Le informazioni di pairing sono state eliminate a seguito di una riparazione ecc.

- Il diffusore è già associato a 8 dispositivi e si sta eseguendo il pairing con un altro dispositivo.
Il diffusore può essere associato con 8 dispositivi al massimo. Quando viene associato un nuovo dispositivo oltre agli 8 dispositivi già associati, le informazioni di pairing del dispositivo che era stato connesso per primo tramite BLUETOOTH vengono sostituite dalle informazioni di quello nuovo.
- Le informazioni di pairing con il diffusore sono state eliminate dal dispositivo BLUETOOTH.
- Il diffusore viene inizializzato.
Tutte le informazioni di pairing saranno eliminate. Se si inizializza il diffusore, potrebbe non essere possibile collegare il computer. In tal caso, cancellare le informazioni di pairing del diffusore sul computer, quindi eseguire di nuovo la procedura di pairing.
- Il diffusore può essere associato a più dispositivi ma può riprodurre musica solo da un dispositivo associato per volta.
- La passkey del diffusore è "0000". Se sul dispositivo BLUETOOTH è impostata una passkey diversa da "0000", non sarà possibile eseguire il pairing con il diffusore.
- Quando si utilizza la funzione Associazione stereo, non è possibile utilizzare la funzionalità di connessione multipoint.

Argomento correlato

- [Connessione contemporanea del diffusore a 2 dispositivi BLUETOOTH \(connessione multipoint\)](#)
- [Ascolto della musica di un dispositivo tramite una connessione BLUETOOTH](#)
- [Interruzione della connessione BLUETOOTH \(dopo l'uso\)](#)

Diffusore senza fili
LinkBuds Speaker

Connessione con un computer tramite BLUETOOTH (Mac)

Il pairing è il processo che permette di registrare reciprocamente le informazioni sui dispositivi BLUETOOTH da connettere in modalità wireless.

Per utilizzare più dispositivi BLUETOOTH in combinazione con il diffusore, eseguire la procedura di pairing seguente per ogni dispositivo.

Le informazioni di pairing dei dispositivi BLUETOOTH rimangono memorizzate sul diffusore quando il diffusore viene spento.

Sistemi operativi supportati

macOS Monterey (versione 12.6)

Prima di iniziare, eseguire queste operazioni.

- Posizionare il computer entro 1 m dal diffusore.
- Collegare il diffusore a una presa CA tramite un adattatore CA USB (disponibile in commercio). In alternativa caricare a sufficienza la batteria integrata.
- Tenere a portata di mano le istruzioni per l'uso in dotazione con il computer per utilizzarle come riferimento.
- Per evitare l'emissione improvvisa di suono ad alto volume dal diffusore, abbassare il volume del computer e del diffusore o interrompere la riproduzione della musica.
- Impostare il diffusore del computer su acceso.
Se il diffusore del computer è impostato su  (audio disattivato), dal diffusore BLUETOOTH non uscirà alcun suono.

– Quando il diffusore del computer è impostato su acceso:



1 Accendere il diffusore.

Si sente il suono di notifica dal diffusore e l'indicatore di stato comincia a lampeggiare lentamente in bianco.

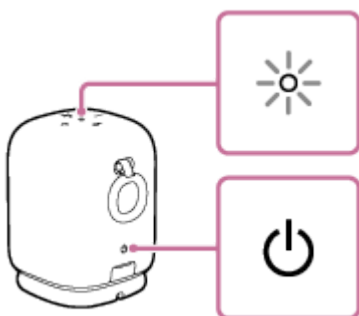

2 Controllare l'attività dell'indicatore (BLUETOOTH).

Quando l'indicatore lampeggia due volte

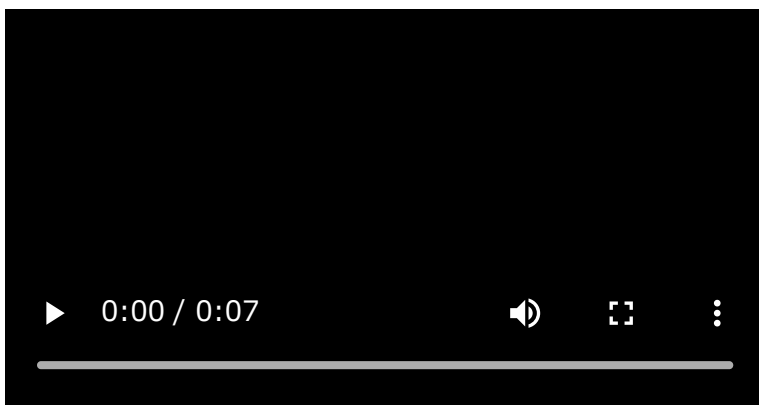

Nel caso in cui il diffusore venga associato con un dispositivo BLUETOOTH per la prima volta dall'acquisto o dopo aver eseguito l'inizializzazione del diffusore (non vi è alcuna informazione di pairing nel diffusore), il diffusore entra automaticamente in modalità pairing quando viene acceso. Andare al punto 4.

Quando l'indicatore lampeggia lentamente

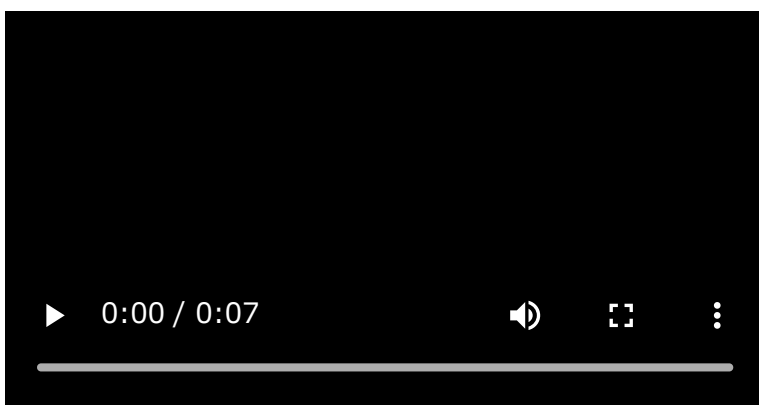

Il diffusore sta cercando connessioni BLUETOOTH.

- Per associare il diffusore a un secondo o successivo dispositivo BLUETOOTH (quando nel diffusore non vi è alcuna informazione di pairing con altri dispositivi BLUETOOTH), andare al punto 3.
- Per ricollegare il diffusore a uno dei dispositivi BLUETOOTH che erano stati associati al diffusore in precedenza, andare al punto 4.

Il diffusore si collega automaticamente con il computer semplicemente attivando la funzione BLUETOOTH sul computer.

A seconda del dispositivo BLUETOOTH, può essere possibile ricollegare il diffusore al dispositivo subito dopo averlo acceso. Per le istruzioni dettagliate, fare riferimento alle istruzioni per l'uso in dotazione con il dispositivo BLUETOOTH.

Quando l'indicatore rimane acceso

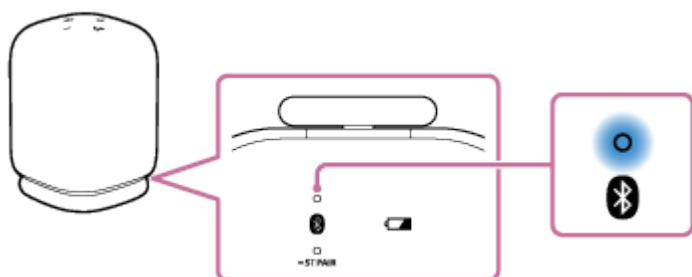

Il diffusore è già connesso a uno dei dispositivi BLUETOOTH.

Per collegare il diffusore a un altro dispositivo BLUETOOTH, eseguire una di queste operazioni:

- Per associare il diffusore a un secondo o successivo dispositivo BLUETOOTH (quando nel diffusore non vi è alcuna informazione di pairing con altri dispositivi BLUETOOTH), andare al punto 3.

- Per ricollegare il diffusore a uno dei dispositivi BLUETOOTH che erano stati associati al diffusore in precedenza, andare al punto 4.

Il diffusore si collega automaticamente con il computer semplicemente attivando la funzione BLUETOOTH sul computer.

3 Premere il tasto (BLUETOOTH).

Si sente la guida vocale (Pairing) dal diffusore e l'indicatore  (BLUETOOTH) inizia a lampeggiare due volte (modalità pairing).

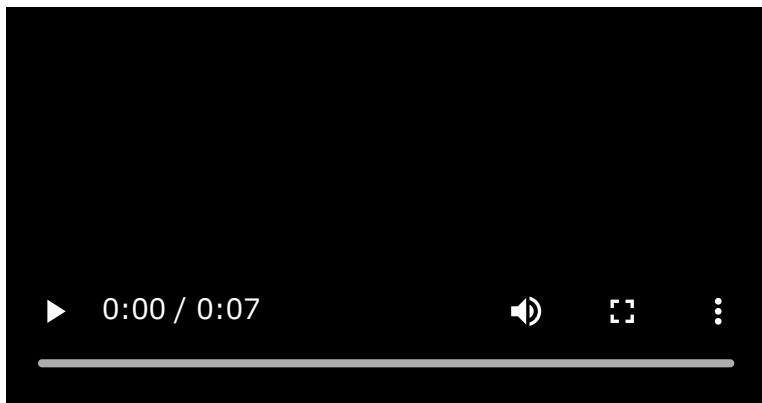

4 Individuare il diffusore sul computer.

- Fare clic su  (System Preferences) - [Bluetooth] nella barra delle applicazioni in basso a destra nello schermo.



- Selezionare [LinkBuds Speaker] dalla schermata Bluetooth quindi fare clic su [Pair].

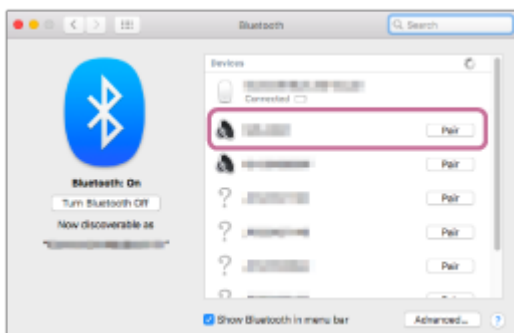

5 Seguire le istruzioni su schermo per stabilire una connessione BLUETOOTH.

Quando la connessione BLUETOOTH è stata stabilita, si sente il suono di notifica dal diffusore e l'attività dell'indicatore  (BLUETOOTH) cambia da lampeggiante ad acceso.

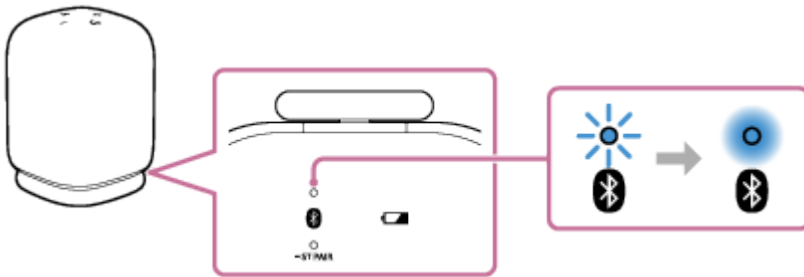

Se il tentativo di connessione non riesce, ripetere la procedura dal punto 3.

6 Fare clic sull'icona del diffusore in alto a destra nella schermata e selezionare [LinkBuds Speaker] da [Output Device].

È possibile ascoltare musica e audio dal computer.

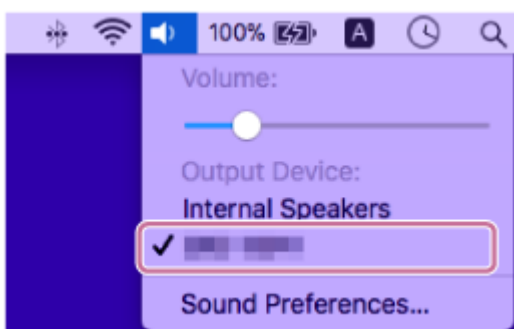

Suggerimento

- Le istruzioni descritte sopra per il computer sono fornite come esempio. Per le istruzioni dettagliate, fare riferimento alle istruzioni per l'uso in dotazione con il computer utilizzato. Inoltre, non tutti i computer sono testati per la compatibilità con la procedura sopra descritta, che non è applicabile per i computer assemblati autonomamente.
- Con l'app "Sony | Sound Connect", è possibile stabilire/interrompere connessioni BLUETOOTH, disassociare dispositivi BLUETOOTH e altro ancora.
- È possibile connettere il diffusore contemporaneamente a un massimo di 2 dispositivi BLUETOOTH. (Connessione multipoint)

Nota

- La modalità di pairing del diffusore viene annullata dopo circa 5 minuti e l'indicatore  (BLUETOOTH) lampeggia lentamente. Tuttavia, se nel diffusore non sono presenti informazioni di pairing, ad esempio nella configurazione di fabbrica, la modalità di pairing non viene annullata. Se la modalità di pairing viene annullata prima della conclusione del processo, ripetere le operazioni dal punto 3.
- Una volta che i dispositivi BLUETOOTH sono stati associati, non è necessario eseguire di nuovo il pairing, tranne che nei casi seguenti:
 - Le informazioni di pairing sono state eliminate a seguito di una riparazione ecc.
 - Il diffusore è già associato a 8 dispositivi e si sta eseguendo il pairing con un altro dispositivo.
Il diffusore può essere associato con 8 dispositivi al massimo. Quando viene associato un nuovo dispositivo oltre agli 8 dispositivi già associati, le informazioni di pairing del dispositivo che era stato connesso per primo tramite BLUETOOTH vengono sostituite dalle informazioni di quello nuovo.
 - Le informazioni di pairing con il diffusore sono state eliminate dal dispositivo BLUETOOTH.
 - Il diffusore viene inizializzato.

Tutte le informazioni di pairing saranno eliminate. Se si inizializza il diffusore, potrebbe non essere possibile collegare il computer. In tal caso, cancellare le informazioni di pairing del diffusore sul computer, quindi eseguire di nuovo la procedura di pairing.

- Il diffusore può essere associato a più dispositivi ma può riprodurre musica solo da un dispositivo associato per volta.
- La passkey del diffusore è "0000". Se sul dispositivo BLUETOOTH è impostata una passkey diversa da "0000", non sarà possibile eseguire il pairing con il diffusore.
- Quando si utilizza la funzione Associazione stereo, non è possibile utilizzare la funzionalità di connessione multipoint.

Argomento correlato

- [Connessione contemporanea del diffusore a 2 dispositivi BLUETOOTH \(connessione multipoint\)](#)
- [Ascolto della musica di un dispositivo tramite una connessione BLUETOOTH](#)
- [Interruzione della connessione BLUETOOTH \(dopo l'uso\)](#)

Diffusore senza fili
LinkBuds Speaker

Connessione contemporanea del diffusore a 2 dispositivi BLUETOOTH (connessione multipoint)

Quando il diffusore è connesso contemporaneamente a 2 dispositivi BLUETOOTH tramite delle connessioni BLUETOOTH, è possibile eseguire le operazioni seguenti:

- **Commutazione della sorgente di riproduzione di musica tra 2 dispositivi**
È possibile commutare la sorgente di riproduzione di musica da un dispositivo all'altro senza dover ristabilire la connessione BLUETOOTH.

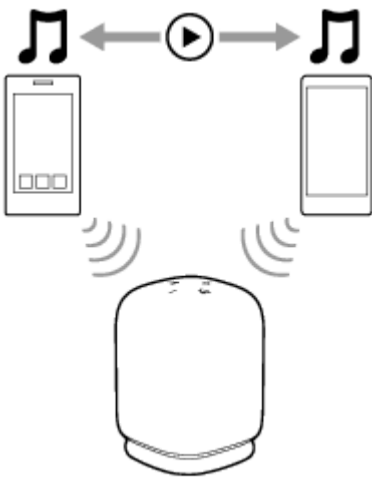

- **Standby per una telefonata in arrivo su uno qualsiasi dei 2 dispositivi smartphone/iPhone**
È possibile tenere i 2 dispositivi smartphone/iPhone in standby per una chiamata in arrivo mentre si ascolta la musica riprodotta su uno dei dispositivi smartphone/iPhone, e ricevere una chiamata in arrivo su uno dei dispositivi smartphone/iPhone quando arriva.

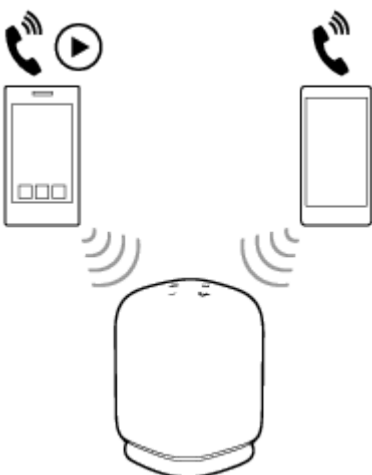

Connessione contemporanea del diffusore a 2 dispositivi tramite connessioni BLUETOOTH

1 Collegare il diffusore con il primo dispositivo BLUETOOTH.

Per informazioni dettagliate sulla procedura di connessione BLUETOOTH vedere l'argomento, tra quelli di seguito, applicabile al proprio dispositivo.

- [Connessione facile a dispositivi BLUETOOTH con l'app "Sony | Sound Connect" tramite una connessione BLUETOOTH](#)

- Pairing e connessione a dispositivi BLUETOOTH
- Connessione a un computer tramite BLUETOOTH (Windows®)
- Connessione con un computer tramite BLUETOOTH (Mac)

2 Mantenendo il diffusore connesso con il primo dispositivo BLUETOOTH, premere il tasto  (BLUETOOTH).

Si sente la guida vocale (Pairing) dal diffusore e l'indicatore  (BLUETOOTH) inizia a lampeggiare due volte (modalità pairing).

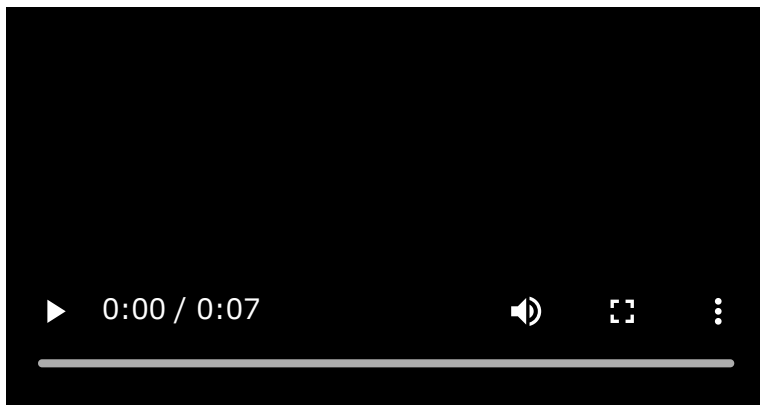

3 Agire sul secondo dispositivo BLUETOOTH per cercare il diffusore.

4 Seguire le istruzioni su schermo per stabilire una connessione BLUETOOTH.

Quando la connessione BLUETOOTH è stata stabilita, si sente il suono di notifica dal diffusore e l'attività dell'indicatore  (BLUETOOTH) cambia da lampeggiante ad acceso.

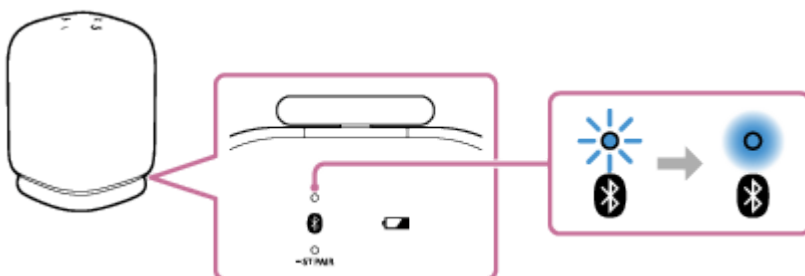

Cambiare i dispositivi BLUETOOTH in connessione multipoint

Mantenendo il diffusore connesso a 2 dispositivi in connessione multipoint, si può tentare di connettere un altro dispositivo tramite una connessione BLUETOOTH.

Quando si azionano il diffusore e il terzo dispositivo nell'intento di stabilire una connessione BLUETOOTH, la connessione BLUETOOTH con uno dei 2 dispositivi utilizzati per la riproduzione di musica o la conversazione telefonica precedente viene mantenuta, mentre la connessione BLUETOOTH con l'altro dispositivo viene disconnessa. Quindi, viene stabilita una connessione BLUETOOTH tra il diffusore e il terzo dispositivo.

Riproduzione di musica quando il diffusore è connesso con 2 dispositivi in connessione multipoint

- Quando si aziona il diffusore per riprodurre musica, la musica inizia a suonare su uno dei dispositivi in connessione multipoint che era stato utilizzato per la riproduzione precedente.
- Per riprodurre la musica sull'altro (secondo) dispositivo in connessione multipoint, azionare il secondo per avviare la riproduzione di musica.

A seconda delle condizioni, si potrebbe sentire ancora la musica riprodotta sullo stesso (primo) dispositivo dal diffusore, dopo aver azionato il secondo dispositivo per avviare la riproduzione. In tal caso, interrompere la

riproduzione sul primo. Quindi, è possibile ascoltare la musica riprodotta sul secondo.

Ricezione di una telefonata quando il diffusore è connesso con 2 dispositivi smartphone/iPhone dispositivi in connessione multipoint

- Quando si connette il diffusore con 2 dispositivi smartphone/iPhone in connessione multipoint, entrambi i dispositivi entrano in standby quando arriva una chiamata.
- All'arrivo di una chiamata sul primo dispositivo in connessione multipoint, il diffusore riproduce una suoneria.
- Quando arriva un'altra chiamata sull'altro (secondo) dispositivo mentre si sta rispondendo alla prima chiamata tramite il diffusore, si sente la suoneria sul secondo dispositivo.
Se si termina la chiamata sul primo dispositivo, si sente una suoneria sul secondo dispositivo tramite il diffusore.

Suggerimento

- Se la funzione BLUETOOTH è attiva su un dispositivo BLUETOOTH che in precedenza era stato connesso al diffusore, quando si accende il diffusore, questo si ricollega al dispositivo.
- Con l'app "Sony | Sound Connect", è possibile stabilire/interrompere connessioni BLUETOOTH, disassociare dispositivi BLUETOOTH e altro ancora.

Nota

- Quando si utilizza la funzione Associazione stereo, non è possibile utilizzare la funzionalità di connessione multipoint.
- A seconda del dispositivo BLUETOOTH, potrebbe non essere possibile utilizzare la funzionalità di connessione multipoint.
- La connessione multipoint non può essere disattivata.

Argomento correlato

- [Connessione facile a dispositivi BLUETOOTH con l'app "Sony | Sound Connect" tramite una connessione BLUETOOTH](#)
- [Pairing e connessione a dispositivi BLUETOOTH](#)
- [Connessione a un computer tramite BLUETOOTH \(Windows®\)](#)
- [Connessione con un computer tramite BLUETOOTH \(Mac\)](#)

Diffusore senza fili
LinkBuds Speaker

Ascolto della musica di un dispositivo tramite una connessione BLUETOOTH

È possibile ascoltare la musica di un dispositivo BLUETOOTH e comandare il dispositivo dal diffusore tramite una connessione BLUETOOTH, se il dispositivo supporta i seguenti profili BLUETOOTH.

A2DP (Advanced Audio Distribution Profile)

Consente di ascoltare contenuti audio di alta qualità in modalità wireless.

AVRCP (Audio Video Remote Control Profile)

Consente di regolare il volume e di azionare le funzioni di riproduzione, pausa, vai all'inizio del brano successivo/corrente.

Le operazioni variano a seconda del dispositivo BLUETOOTH. Fare riferimento anche alle istruzioni per l'uso in dotazione con il dispositivo BLUETOOTH.

Nota

- Verificare prima che il volume sul dispositivo BLUETOOTH e sul diffusore sia impostato su un livello moderato per evitare un'improvvisa uscita audio ad alto volume dal diffusore.
A seconda del dispositivo BLUETOOTH potrebbe non essere possibile regolare il volume del diffusore sul dispositivo BLUETOOTH quando la riproduzione sul dispositivo è interrotta/in pausa.

1 Collegare il diffusore con il dispositivo BLUETOOTH.

Quando la connessione BLUETOOTH è stata stabilita, si sente il suono di notifica dal diffusore e l'attività dell'indicatore  (BLUETOOTH) cambia da lampeggiante ad acceso.

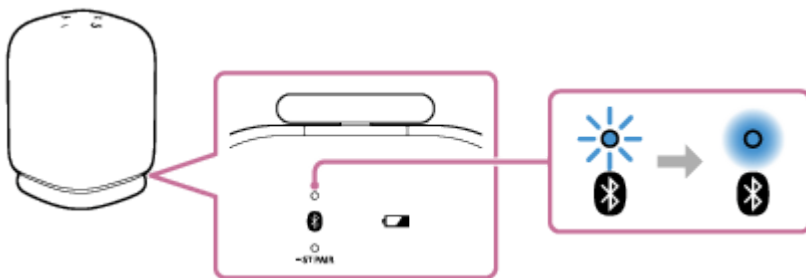

2 Avviare la riproduzione sul dispositivo BLUETOOTH.

3 Premere i tasti -/+ (volume) sul diffusore oppure agire sul dispositivo BLUETOOTH per regolare il volume.

Quando si premono i tasti -/+ (volume) sul diffusore o si regola il volume sul dispositivo BLUETOOTH, l'indicatore di stato lampeggia una volta o 3 volte.

A seconda del dispositivo BLUETOOTH in uso, l'indicatore di stato sul diffusore, potrebbe non lampeggiare, anche se si regola il volume sul dispositivo BLUETOOTH.

Tenere premuti i tasti -/+ (volume) per regolazioni veloci.

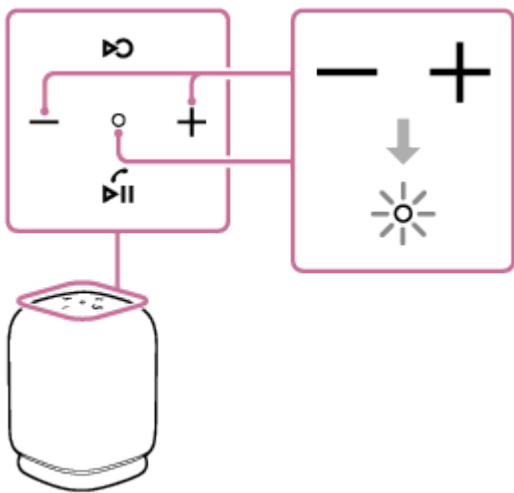

Durante la riproduzione è possibile utilizzare il tasto ►|| (riproduzione)/ ◂ (chiamata) per eseguire le seguenti operazioni.

Pausa

Premere il tasto ►|| (riproduzione)/ ◂ (chiamata) durante la riproduzione per metterla in pausa. Premerlo di nuovo per annullare la pausa.

Andare all'inizio del brano successivo

Premere il tasto ►|| (riproduzione)/ ◂ (chiamata) due volte rapidamente durante la riproduzione.

Andare all'inizio del brano corrente o del brano precedente *

Premere il tasto ►|| (riproduzione)/ ◂ (chiamata) 3 volte rapidamente durante la riproduzione.

* Le operazioni suddette variano a seconda del dispositivo BLUETOOTH in uso.

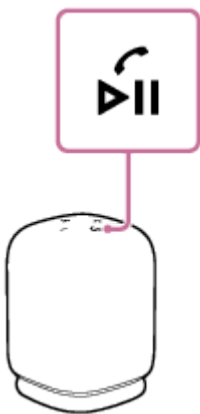

Suggerimento

- Quando il diffusore è collegato a una presa CA mediante un adattatore CA USB (disponibile in commercio), la batteria integrata del diffusore si carica anche se è in corso la riproduzione di musica dal diffusore. A seconda del tipo o delle caratteristiche tecniche dell'adattatore CA USB o dell'uso del diffusore, tuttavia, potrebbe essere necessario molto tempo per il completamento della carica. Se si intende usare il diffusore mentre si carica la batteria, abbassare il volume del diffusore, oppure spegnere il diffusore e attendere che la batteria sia completamente carica prima di usare il diffusore.
- Il diffusore supporta la protezione dei contenuti tramite il metodo SCMS-T. È possibile utilizzare il diffusore per ascoltare musica (o audio) dallo smartphone o dal cellulare se supportano il metodo SCMS-T.
- Quando si imposta il volume al livello massimo o minimo sul diffusore, si sente un suono di notifica dal diffusore e l'indicatore di stato lampeggia 3 volte.

Nota

- Se le condizioni per la comunicazione non sono ottimali, il dispositivo BLUETOOTH potrebbe rispondere in modo errato alle operazioni sul diffusore.
- Durante l'utilizzo in un luogo con temperatura elevata, il volume potrebbe abbassarsi per proteggere la batteria integrata.
- Quando la batteria integrata è quasi scarica, il volume massimo del diffusore diminuisce.
- A seconda del dispositivo BLUETOOTH potrebbe essere necessario regolare il volume o configurare l'impostazione dell'uscita audio sul dispositivo connesso.
- Potrebbero verificarsi rumore o interruzione dell'audio a seconda del dispositivo BLUETOOTH connesso al diffusore, dell'ambiente di comunicazione o dell'ambiente di utilizzo.

Argomento correlato

- [Ricarica del diffusore](#)
- [Interruzione della connessione BLUETOOTH \(dopo l'uso\)](#)

Diffusore senza fili
LinkBuds Speaker

Selezione della qualità per la riproduzione di musica tramite una connessione BLUETOOTH (Codec)

Sul diffusore sono disponibili le preferenze “Priorità alla qualità del suono” e “Priorità alla stabilità della connessione” per la qualità della connessione BLUETOOTH. La preferenza “Priorità alla qualità del suono” offre la compatibilità non solo con SBC ma anche con AAC per la riproduzione di musica in alta qualità del suono, mentre la preferenza “Priorità alla stabilità della connessione” consente la riproduzione di musica tramite connessioni BLUETOOTH più stabili. Al momento dell’acquisto è selezionata la preferenza “Priorità alla qualità del suono”.

- Priorità alla qualità del suono (impostazione predefinita): viene selezionato automaticamente il codec ottimale tra AAC e SBC.
- Priorità alla stabilità della connessione: è selezionato SBC.

1 Accendere il diffusore.

L’indicatore di stato si illumina in bianco.

2 Avviare l’app “Sony | Sound Connect”.

3 Selezionare una delle preferenze codec tramite [Bluetooth Connection Quality]: [Prioritize Sound Quality] o [Prioritize Stable Connection].

Suggerimento

- Quando si utilizza la funzione Associazione stereo, il codec passa automaticamente a SBC.

Nota

- Quando è selezionata la preferenza “Priorità alla qualità del suono” possono verificarsi rumore o interruzione dell’audio, a seconda delle impostazioni del dispositivo BLUETOOTH e delle condizioni ambientali. In tal caso, cambiare la qualità della connessione BLUETOOTH selezionando la preferenza “Priorità alla stabilità della connessione”.

Argomento correlato

- [Uso della funzione di BLUETOOTH standby \(accensione automatica\)](#)
- [Codec supportati](#)
- [Cosa si può fare con l’app “Sony | Sound Connect”](#)

Diffusore senza fili
LinkBuds Speaker

Codec supportati

Un codec è un algoritmo di codifica audio usato per la trasmissione audio wireless tramite connessioni BLUETOOTH. Il diffusore supporta i seguenti 2 codec per la riproduzione di musica tramite una connessione A2DP: SBC e AAC.

- SBC
È l'acronimo di Subband Codec.
SBC è la tecnologia di codifica audio standard usata dai dispositivi BLUETOOTH.
- AAC
È l'acronimo di Advanced Audio Coding.
AAC viene usato principalmente dai prodotti Apple, come iPhone, che possono restituire una qualità del suono superiore rispetto a SBC.

Quando viene trasmessa musica in uno dei suddetti codec da un dispositivo connesso, il diffusore passa automaticamente a quel codec e riproduce la musica nello stesso codec.

Se il dispositivo connesso supporta un codec con una qualità del suono superiore rispetto a SBC, potrebbe essere necessario impostare prima il dispositivo per ascoltare la musica con il codec desiderato tra quelli supportati.

Fare riferimento alle istruzioni per l'uso in dotazione con il dispositivo relative all'impostazione del codec.

Argomento correlato

- [Selezione della qualità per la riproduzione di musica tramite una connessione BLUETOOTH \(Codec\)](#)

Diffusore senza fili
LinkBuds Speaker

Interruzione della connessione BLUETOOTH (dopo l'uso)

Una volta terminata la riproduzione di musica con il dispositivo BLUETOOTH effettuare una delle seguenti operazioni per interrompere la connessione BLUETOOTH.

Quando la connessione BLUETOOTH si interrompe, si sente il suono di notifica dal diffusore.

- Disattivare la funzione BLUETOOTH sul dispositivo BLUETOOTH.
Per le istruzioni dettagliate, fare riferimento alle istruzioni per l'uso in dotazione con il dispositivo.
- Spegnere il dispositivo BLUETOOTH.
- Spegnere il diffusore.

Suggerimento

- Quando si usa la funzione Associazione stereo, se si spegne un diffusore, l'altro diffusore si spegne automaticamente. La connessione BLUETOOTH tra di essi si interrompe.
- Quando si è terminato di riprodurre la musica, la connessione BLUETOOTH può interrompersi automaticamente, a seconda del dispositivo BLUETOOTH.

Argomento correlato

- [Spegnimento](#)
- [Funzione Alimentaz. Disatt. Automatic. \(risparmio energetico\)](#)
- [Cosa si può fare con l'app "Sony | Sound Connect"](#)

Diffusore senza fili
LinkBuds Speaker

Uso di Quick Access

Con Quick Access, è possibile riprodurre un contenuto sull'app, che è stato assegnato al tasto  (Quick Access), semplicemente premendo il relativo tasto sul diffusore.

1 Accendere il diffusore.

L'indicatore di stato si illumina in bianco.

2 Avviare l'app "Sony | Sound Connect" sullo smartphone.

3 Assegnare le app di servizi per eseguire un collegamento attraverso (Settings) nella schermata [Quick Access].



È possibile assegnare l'app di un servizio diverso all'azione di pressione singola del tasto  (Quick Access) oltre che all'azione di doppia pressione dello stesso tasto.

4 Avviare una delle app assegnate al tasto (Quick Access).

5 Premere il tasto (Quick Access) sul diffusore.

Ora è possibile eseguire i servizi delle app assegnate.

Suggerimento

- L'uso di Quick Access richiede l'installazione delle app dei servizi collegati sullo smartphone e una connessione a Internet. A seconda dell'app, è richiesta anche la registrazione all'app.
- Se si aziona il diffusore senza assegnare nessuna app al tasto  (Quick Access), si sente la guida vocale (The Quick Access is not set. Please open the Sound Connect and check the Quick Access settings. (Quick Access non è impostato. Aprire Sound Connect e controllare le impostazioni di Quick Access.)) dal diffusore.
- Se si aziona il diffusore mentre i collegamenti tra Quick Access e i servizi sono disattivati sull'app "Sony | Sound Connect", si sente la guida vocale (Launch the Sound Connect to activate Service Link. (Avviare Sound Connect per attivare Collegamento al servizio.)) dal diffusore.
- Se si preme il tasto  (Quick Access) sul diffusore mentre le app assegnate al tasto non sono in esecuzione, si sente la guida vocale (App assigned to the Quick Access is not launched on the mobile device. (L'app assegnata a Quick Access non viene avviata sul dispositivo mobile.)) dal diffusore.

Nota

- In alcuni Paesi e regioni, sono disponibili servizi diversi da collegare a Quick Access.

Diffusore senza fili
LinkBuds Speaker

Usufruire di una riproduzione senza interruzioni usando le cuffie di marca Sony collegate (Auto Switch)

È possibile usufruire di una riproduzione wireless disponendo allo stesso tempo della possibilità di commutare automaticamente la sorgente di emissione audio tra le cuffie compatibili con Auto Switch e il diffusore senza azionare le cuffie o il diffusore.

Per informazioni dettagliate sui servizi compatibili con Auto Switch, fare riferimento al seguente URL.

https://www.sony.net/asw_comp_hp

Prima di usare Auto Switch, accertarsi che:

- L'app "Sony | Sound Connect" sia installata sullo smartphone.
- Le versioni software del diffusore e delle cuffie siano aggiornate.
- La funzione di BLUETOOTH standby sia attivata sul diffusore (impostazione predefinita).

1 Accendere il diffusore.

L'indicatore di stato si illumina in bianco.

2 Avviare l'app "Sony | Sound Connect" sullo smartphone.

Avviare l'app "Sony | Sound Connect" sullo smartphone, quindi seguire le istruzioni sullo schermo per stabilire una connessione con il diffusore. Quando viene stabilita una connessione, il diffusore viene registrato sull'app "Sony | Sound Connect".

3 Spegner il diffusore.

Premere il tasto  (alimentazione) sul diffusore per spegnere l'alimentazione.

4 Stabilire una connessione tra le cuffie compatibili con Auto Switch e l'app "Sony | Sound Connect", quindi specificare le impostazioni Auto Switch.

È possibile specificare le impostazioni Auto Switch solo tramite la schermata delle impostazioni delle cuffie sull'app "Sony | Sound Connect".

Toccare [System] - [Auto Switch] sullo smartphone, quindi seguire le istruzioni sullo schermo per stabilire un collegamento con [LinkBuds Speaker].

5 Avviare la riproduzione di musica sullo smartphone.

Avviare la riproduzione di musica sullo smartphone su cui è installata l'app "Sony | Sound Connect" e sono specificate le impostazioni Auto Switch.

Se si indossano le cuffie mentre è in corso la riproduzione di musica dal diffusore, la sorgente di emissione audio per la riproduzione di musica viene commutata automaticamente alle cuffie.

Se si spengono le cuffie* mentre è in corso la riproduzione di musica dalle cuffie, la sorgente di emissione audio per la riproduzione di musica viene commutata automaticamente al diffusore.

Se la sorgente di emissione audio non viene commutata come previsto, provare ad avvicinare il diffusore e le cuffie tra loro.

Per regolare il volume dell'audio

Regolare il volume dell'audio sulle cuffie o sul diffusore su cui è in corso la riproduzione.

Questa regolazione non modifica le impostazioni del volume dell'audio delle cuffie o del diffusore non utilizzati per la riproduzione.

Per disattivare Auto Switch

Annullare il collegamento per Auto Switch tramite la schermata delle impostazioni per le cuffie sull'app "Sony | Sound Connect". Anche l'inizializzazione del diffusore o delle cuffie collegate annulla il collegamento.

Suggerimento

- Quando non si desidera che la sorgente di emissione audio venga commutata automaticamente, mettere preventivamente in pausa la riproduzione di musica sullo smartphone.

Nota

- Quando si è in movimento, è possibile che il diffusore si accenda inaspettatamente e riproduca la musica. Prima di uscire, assicurarsi di annullare il collegamento per Auto Switch tramite la schermata delle impostazioni per le cuffie sull'app "Sony | Sound Connect".
- Auto Switch non si attiva con la funzione vivavoce dello smartphone collegato.
- Dopo aver commutato la sorgente di emissione audio per la riproduzione di musica dal diffusore alle cuffie tramite Auto Switch, l'interruzione della connessione BLUETOOTH tra il diffusore e lo smartphone spegne automaticamente il diffusore anche se la funzione Alimentaz. Disatt. Automatic. è disattivata.

Diffusore senza fili
LinkBuds Speaker

Ascolto della musica in modalità wireless con 2 diffusori (funzione Associazione stereo)

Per usare la funzione Associazione stereo, sono necessarie 2 unità di LinkBuds Speaker. Se si collegano 2 diffusori tramite una connessione BLUETOOTH l'audio sarà più potente.

2 diffusori collegati tramite una connessione BLUETOOTH riproducono i suoni in stereo, dove un diffusore riproduce il suono sul canale destro (lato destro) e l'altro riproduce il suono sul canale sinistro (lato sinistro).

Prima di mettere in funzione il diffusore, accertarsi di:

- Aggiornare il software preinstallato alla versione più recente su ogni diffusore da collegare per la funzione. (Per le istruzioni dettagliate sulla procedura di aggiornamento, vedere "[Come mantenere il software aggiornato \(per un uso confortevole del diffusore\)](#)".)
- Quando si impostano i diffusori per la funzione Associazione stereo, assicurarsi che i 2 diffusori da collegare per la funzione siano posizionati entro 1 m l'uno dall'altro. Interrompere la riproduzione di musica se è in corso.
- Quando si riproduce musica, assicurarsi che tutti i dispositivi da collegare per la funzione siano posizionati entro 30 m nella propria linea di visuale.
Il raggio massimo di comunicazione può essere ridotto nelle condizioni seguenti.

- Tra il diffusore e il dispositivo BLUETOOTH è presente un ostacolo, ad esempio una persona, un oggetto metallico o una parete.
- Nelle vicinanze del diffusore è in uso un dispositivo LAN wireless.
- Nelle vicinanze del diffusore è in uso un forno a microonde.
- Nelle vicinanze del diffusore è in uso un dispositivo che genera radiazioni elettromagnetiche.

1 Collocare i 2 diffusori entro 1 m uno dall'altro e quindi accendere entrambi i diffusori.

L'indicatore di stato si illumina.

L'indicatore  (BLUETOOTH) lampeggia lentamente.

Se il dispositivo BLUETOOTH che era stato collegato prima è nelle vicinanze, il diffusore potrebbe collegarsi automaticamente al dispositivo e quindi l'indicatore  (BLUETOOTH) potrebbe essere acceso. In questo caso, spegnere la funzione BLUETOOTH del dispositivo BLUETOOTH o disattivare il dispositivo BLUETOOTH.

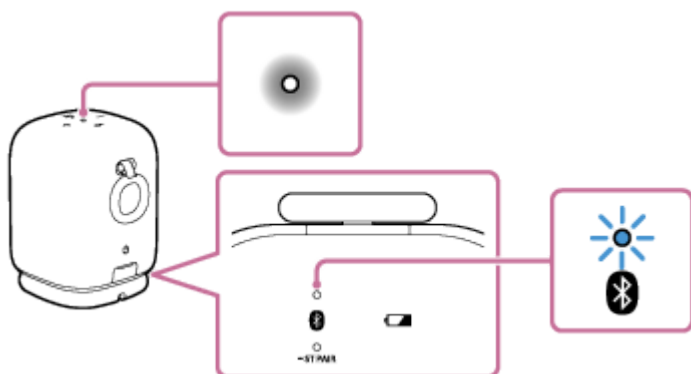

Se nel diffusore non sono presenti informazioni di pairing, ad esempio se si utilizza la funzione BLUETOOTH per la prima volta, l'indicatore  (BLUETOOTH) continua a lampeggiare due volte con luce blu.

2 Su uno dei diffusori*, tenere premuto il tasto (BLUETOOTH)/ (Associazione stereo) per circa 2 secondi.

* Quando Auto Switch o Auto Play è attivato su uno dei 2 diffusori, quello con la funzione attivata.

Si sente il suono di notifica e gli indicatori  (BLUETOOTH) e ST PAIR (Associazione stereo) lampeggiano. Dopo circa 5 secondi, l'indicatore ST PAIR (Associazione stereo) smette di lampeggiare per rimanere acceso.

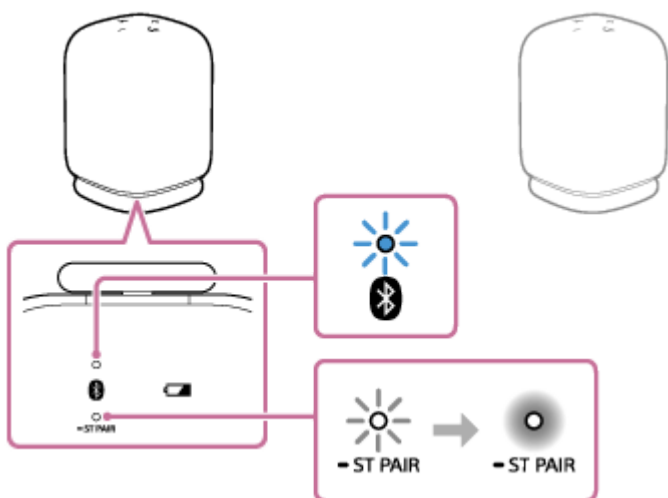

3 **Sull'altro diffusore, tenere premuto il tasto  (BLUETOOTH)/  ST PAIR (Associazione stereo) per circa 2 secondi.**

L'indicatore  (BLUETOOTH) e l'indicatore ST PAIR (Associazione stereo) lampeggiano.

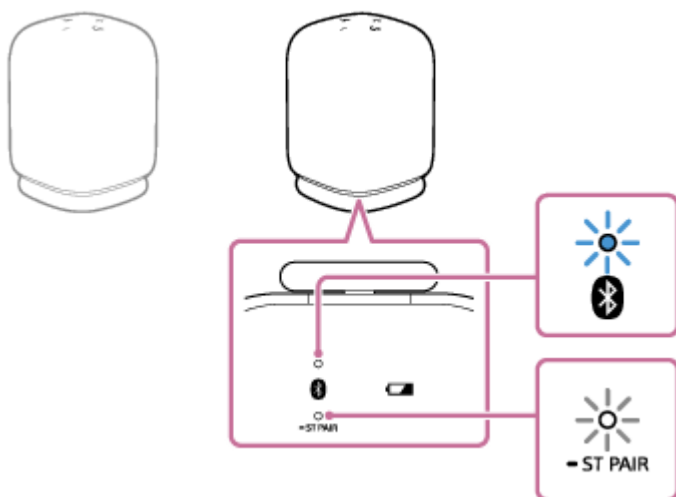

4 **Controllare lo stato dell'indicatore su ciascuno dei 2 diffusori.**

Quando i diffusori sono connessi mediante la funzione Associazione stereo, si sente la guida vocale (Left/Right (Sinistra/Destra)) dal diffusore, quindi gli indicatori ST PAIR (Associazione stereo) su entrambi i diffusori rimangono accesi e l'indicatore  (BLUETOOTH) sul secondo diffusore si spegne.

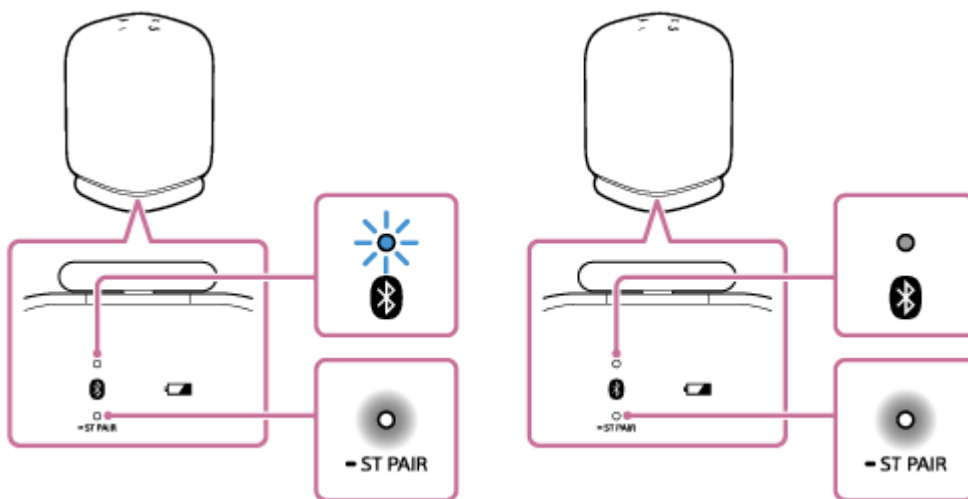

Suggerimento

- Quando i 2 diffusori si connettono immediatamente mediante la funzione Associazione stereo, l'indicatore  (BLUETOOTH) e l'indicatore ST PAIR (Associazione stereo) potrebbero non lampeggiare e potrebbe invece accendersi l'indicatore ST PAIR (Associazione stereo).
- Configurare il secondo diffusore entro 1 minuto. Se non lo si configura entro 1 minuto, l'impostazione del primo diffusore viene annullata.

5 Azionare il diffusore in cui l'indicatore (BLUETOOTH) lampeggia per stabilire una connessione BLUETOOTH con un dispositivo BLUETOOTH.

Quando la connessione BLUETOOTH è stata stabilita, si sente il suono di notifica dal diffusore e l'attività dell'indicatore  (BLUETOOTH) cambia da lampeggiante ad acceso.

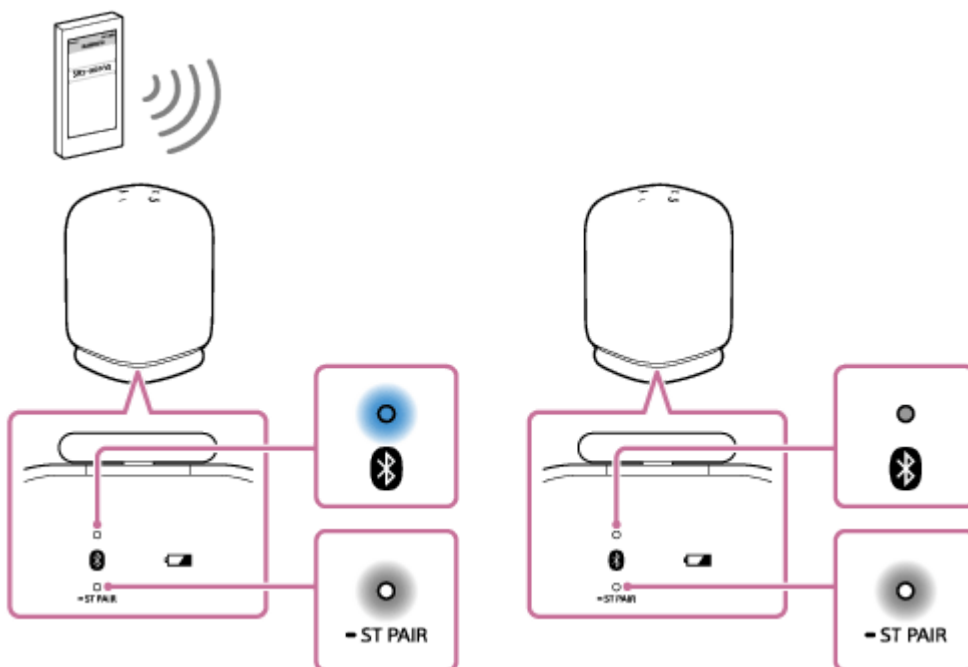

6 Avviare la riproduzione sul dispositivo BLUETOOTH e regolare il volume su un livello adeguato.

7 Premere i tasti -/+ (volume) su uno dei diffusori per regolare il volume.



La regolazione del volume su un solo diffusore si riflette nell'altro.

Per la riproduzione stereo il diffusore con l'indicatore  (BLUETOOTH) acceso è impostato sul canale sinistro (lato sinistro).

Suggerimento

- Quando si effettua o si riceve una telefonata, azionare solo il diffusore su cui è acceso l'indicatore  (BLUETOOTH).
- Se qualsiasi altro dispositivo BLUETOOTH, ad esempio un mouse BLUETOOTH o una tastiera BLUETOOTH, è connesso al dispositivo BLUETOOTH connesso al diffusore, l'uscita del diffusore potrebbe produrre audio distorto o rumore. In tal caso, interrompere la connessione BLUETOOTH tra il dispositivo BLUETOOTH e gli altri dispositivi BLUETOOTH.
- Quando si utilizza la funzione Associazione stereo, il codec passa automaticamente a SBC.
- Lo spegnimento dei diffusori non comporta la disattivazione della funzione Associazione stereo. Quando si riaccende uno dei diffusori, questo tenterà di stabilire una connessione per la funzione Associazione stereo. Per utilizzare di nuovo la funzione Associazione stereo, accendere l'altro diffusore entro 1 minuto. Quando la funzione di BLUETOOTH standby rimane attiva su entrambi i diffusori, tuttavia, se si accende uno dei diffusori, si accende automaticamente anche l'altro e viene stabilita una connessione per la funzione Associazione stereo tra i diffusori.
- Si sente la guida vocale (The Stereo Pair is not available. Please open the Sound Connect and update the speaker software. (Associazione stereo non è disponibile. Aprire Sound Connect e aggiornare il software del diffusore.)), la versione del software del diffusore è obsoleta e non è possibile usare la funzione Associazione stereo. Aggiornare il software.

Nota

- Dopo aver riavviato o inizializzato uno dei diffusori mentre è attiva la funzione Associazione stereo, accertarsi di premere il tasto  (BLUETOOTH) /  ST PAIR (Associazione stereo) sull'altro diffusore per disattivare la funzione Associazione stereo. Se si continua a utilizzare il diffusore senza aver disattivato la funzione Associazione stereo, si verificheranno dei problemi, ad esempio l'impossibilità di stabilire una connessione BLUETOOTH o l'interruzione dell'audio.
- Quando la funzione Associazione stereo è attivata, ogni tentativo, compiuto tramite il dispositivo BLUETOOTH collegato, di avviare il secondo diffusore non riesce.
- La configurazione di un diffusore come secondo diffusore per la funzione Associazione stereo ripristina alcune delle impostazioni Auto Play sul diffusore allo stato predefinito. In tal caso, specificare nuovamente le impostazioni Auto Play utilizzando l'app "Sony | Sound Connect".

Argomento correlato

- [Cosa si può fare con l'app "Sony | Sound Connect"](#)
- [Come mantenere il software aggiornato \(per un uso confortevole del diffusore\)](#)

Diffusore senza fili
LinkBuds Speaker

Interruzione della funzione Associazione stereo

Per interrompere la funzione Associazione stereo, seguire la procedura descritta sotto.

- 1 **Tenere premuto il tasto  (BLUETOOTH)/  ST PAIR (Associazione stereo) su uno dei diffusori per circa 2 secondi fino a quando si sente il suono di notifica.**

L'indicatore ST PAIR (Associazione stereo) si spegne.

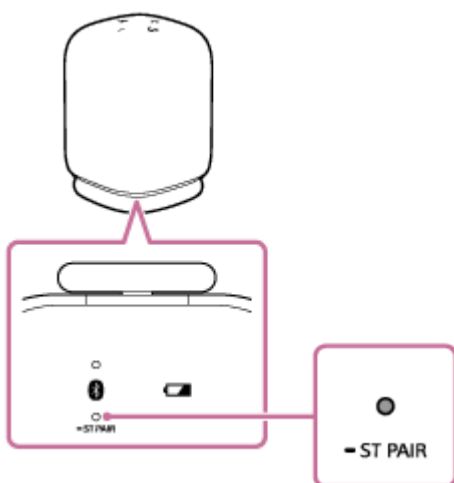

Suggerimento

- Lo spegnimento del diffusore non comporta la disattivazione della funzione Associazione stereo. Quando si riaccende il diffusore, questo tenterà di stabilire una connessione con la funzione Associazione stereo. Per utilizzare di nuovo la funzione Associazione stereo, accendere l'altro diffusore entro 1 minuto.

Argomento correlato

- [Ascolto della musica in modalità wireless con 2 diffusori \(funzione Associazione stereo\)](#)

Diffusore senza fili
LinkBuds Speaker

Fare una videochiamata su un computer

Durante una videochiamata su un computer è possibile usare il diffusore per parlare al telefono in modalità wireless.

- 1 **Collegare il diffusore a un computer tramite una connessione BLUETOOTH.**
- 2 **Avviare un'applicazione per videochiamate sul computer.**
- 3 **Visualizzare le impostazioni^{*1} dell'applicazione per videochiamate.**
 - Per le videochiamate sul computer, selezionare il profilo BLUETOOTH non per la riproduzione di musica (A2DP) ma per le conversazioni telefoniche (connessione HFP/HSP). Se è selezionato il profilo BLUETOOTH per la riproduzione di musica (connessione A2DP) le conversazioni telefoniche potrebbero non essere disponibili.
 - Per le impostazioni del diffusore, selezionare [Headset earphone (LinkBuds Speaker Hands-Free)]^{*2}, il profilo BLUETOOTH per le conversazioni telefoniche (connessione HFP/HSP). ([Speakers (LinkBuds Speaker Stereo)]^{*2} è il profilo BLUETOOTH per la riproduzione di musica.)
 - Per le impostazioni del microfono, selezionare [Headset microphone (LinkBuds Speaker Hands-Free)]^{*2}, il profilo BLUETOOTH per le conversazioni telefoniche (connessione HFP/HSP).
 - A seconda dell'applicazione per videochiamate in uso, la selezione di [Headset earphone (LinkBuds Speaker Hands-Free)]^{*2}, di [Headset microphone (LinkBuds Speaker Hands-Free)]^{*2}, il profilo BLUETOOTH per le conversazioni telefoniche (connessione HFP/HSP) o di [Speakers (LinkBuds Speaker Stereo)]^{*2}, il profilo BLUETOOTH per la riproduzione di musica (connessione A2DP), potrebbe non essere disponibile per le impostazioni del diffusore e del microfono e potrebbe essere visualizzato solo [LinkBuds Speaker]. In tal caso, selezionare [LinkBuds Speaker].
 - Per le domande frequenti e le relative risposte, visitare il sito web dell'assistenza clienti.

*1 A seconda dell'applicazione per videochiamate, questa funzione potrebbe non essere disponibile.

*2 Le etichette possono essere diverse in base al computer o all'applicazione per videochiamate.

Suggerimento

- Se non è possibile visualizzare le impostazioni dell'applicazione per videochiamate o selezionare [Headset earphone (LinkBuds Speaker Hands-Free)] o [Headset microphone (LinkBuds Speaker Hands-Free)], il profilo BLUETOOTH per le conversazioni telefoniche (connessione HFP/HSP), selezionare [Headset earphone (LinkBuds Speaker Hands-Free)] o [Headset microphone (LinkBuds Speaker Hands-Free)] per le impostazioni sul computer, quindi stabilire una connessione. Per informazioni dettagliate, consultare i seguenti argomenti.
 - [Connessione a un computer tramite BLUETOOTH \(Windows®\)](#)
 - [Connessione con un computer tramite BLUETOOTH \(Mac\)](#)
- Su un computer Mac, vengono utilizzati i profili BLUETOOTH per la riproduzione di musica (A2DP) e per le conversazioni telefoniche (connessione HFP/HSP) per le videochiamate e non è necessario selezionare il profilo.

Nota

- Quando il diffusore è connesso a un computer Mac e a uno smartphone in connessione multipoint, l'applicazione per videochiamate potrebbe non funzionare correttamente. In tal caso, interrompere la connessione BLUETOOTH tra il diffusore e lo smartphone.

Argomento correlato

- [Connessione contemporanea del diffusore a 2 dispositivi BLUETOOTH \(connessione multipoint\)](#)
- [Interruzione della connessione BLUETOOTH \(dopo l'uso\)](#)
- [Risoluzione dei problemi](#)

5-060-905-61(1) Copyright 2024 Sony Corporation

Diffusore senza fili
LinkBuds Speaker

Ricezione di una telefonata

È possibile eseguire una chiamata in vivavoce con uno smartphone o un cellulare che supportino il profilo BLUETOOTH HFP (Hands-free Profile) o HSP (Headset Profile) tramite una connessione BLUETOOTH.

- Se lo smartphone o il cellulare supportano entrambi i profili HFP e HSP, impostarlo su HFP.
- Il funzionamento può essere diverso in base allo smartphone o al cellulare. Fare riferimento alle istruzioni per l'uso in dotazione con lo smartphone o il cellulare.

Informazioni sulle suonerie

All'arrivo di una chiamata, la riproduzione viene sospesa e il diffusore riproduce una suoneria. La suoneria cambia come indicato di seguito in base allo smartphone o al cellulare.

- Suoneria impostata sul diffusore
- Suoneria impostata sullo smartphone o sul cellulare
- Suoneria impostata sullo smartphone o sul cellulare solo per la connessione BLUETOOTH

1 Connettere il diffusore con uno smartphone o un cellulare.

Quando la connessione BLUETOOTH è stata stabilita, si sente il suono di notifica dal diffusore e l'attività dell'indicatore  (BLUETOOTH) cambia da lampeggiante ad acceso.

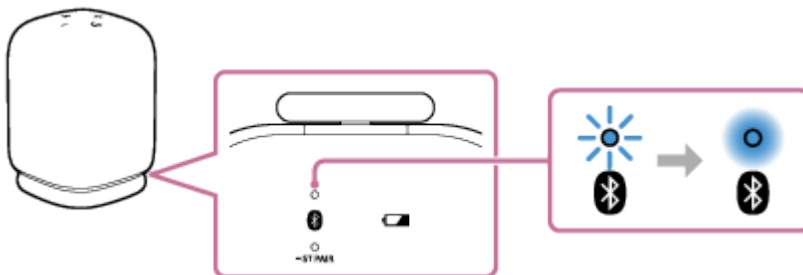

Quando si usa la funzione Associazione stereo

Connettersi al diffusore il cui indicatore  (BLUETOOTH) lampeggia con luce blu. Nelle procedure e operazioni seguenti durante una chiamata in vivavoce, usare il diffusore connesso allo smartphone o al cellulare.

2 Premere il tasto (riproduzione)/ (chiamata) quando si riceve una chiamata.

Parlare verso il microfono () del diffusore.

All'arrivo di una chiamata, la riproduzione viene sospesa e il diffusore riproduce una suoneria.

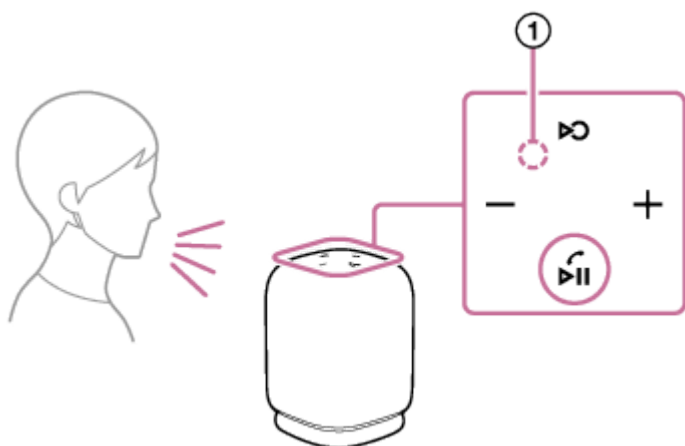

Se il diffusore non emette alcuna suoneria

Il diffusore potrebbe non essere connesso a uno smartphone o a un cellulare con HFP o HSP. Controllare lo stato della connessione sullo smartphone o sul cellulare.

3 Quando il telefono squilla o se è in corso una telefonata, premere i tasti -/+ (volume) sul diffusore o agire sullo smartphone o sul cellulare per regolare il volume.

Quando si premono i tasti -/+ (volume) sul diffusore o si regola il volume sullo smartphone o sul cellulare, l'indicatore di stato lampeggia una volta o 3 volte.

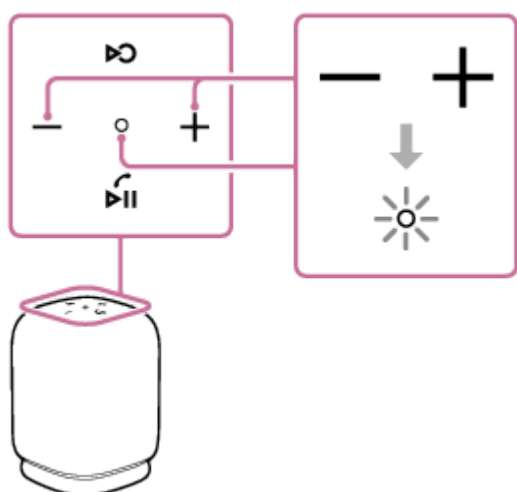

4 Per terminare una chiamata, premere il tasto ►|| (riproduzione)/ ◀ (chiamata).

Se prima della chiamata si stava ascoltando della musica, la riproduzione riprende al termine della chiamata. La riproduzione riprende anche se si termina la chiamata dallo smartphone o dal cellulare se prima della chiamata si stava ascoltando della musica.

Suggerimento

- Alcuni smartphone o telefoni cellulari assegnano la priorità all'uso del telefono quando ricevono una chiamata. In caso di connessione HFP/HSP, impostare il dispositivo di chiamata sul diffusore tramite lo smartphone o il cellulare.
- Quando il chiamante non sente o fa fatica a sentire la voce dell'utente, sporgersi più vicino al diffusore e parlare in direzione del microfono.
- Il volume di riproduzione della musica e il volume di chiamata sono impostati in maniera indipendente sul diffusore.

Nota

- Quando si usa la funzione Associazione stereo, il suono della telefonata viene emesso solo dal diffusore su cui l'indicatore (BLUETOOTH) è acceso con luce blu.
- A seconda dello smartphone o del cellulare è possibile che la riproduzione non venga sospesa all'arrivo di una chiamata.
- Utilizzare uno smartphone o un cellulare a una distanza di almeno 50 cm dal diffusore. Se il diffusore e lo smartphone o il cellulare sono troppo vicini, la trasmissione potrebbe essere disturbata.
- A seconda del modello di smartphone o di cellulare, del sistema operativo e delle applicazioni installate, potrebbe non essere possibile l'utilizzo corretto di alcune funzioni della chiamata in vivavoce.

Argomento correlato

- [Pairing e connessione a dispositivi BLUETOOTH](#)
- [Interruzione della connessione BLUETOOTH \(dopo l'uso\)](#)
- [Esecuzione di una telefonata](#)

5-060-905-61(1) Copyright 2024 Sony Corporation

Diffusore senza fili
LinkBuds Speaker

Esecuzione di una telefonata

È possibile eseguire una chiamata in vivavoce con uno smartphone o un cellulare che supportino il profilo BLUETOOTH HFP (Hands-free Profile) o HSP (Headset Profile) tramite una connessione BLUETOOTH.

- Se lo smartphone o il cellulare supportano entrambi i profili HFP e HSP, impostarlo su HFP.
- Il funzionamento può essere diverso in base allo smartphone o al cellulare. Fare riferimento alle istruzioni per l'uso in dotazione con lo smartphone o il cellulare.

1 Connettere il diffusore con uno smartphone o un cellulare.

Quando la connessione BLUETOOTH è stata stabilita, si sente il suono di notifica dal diffusore e l'attività dell'indicatore  (BLUETOOTH) cambia da lampeggiante ad acceso.

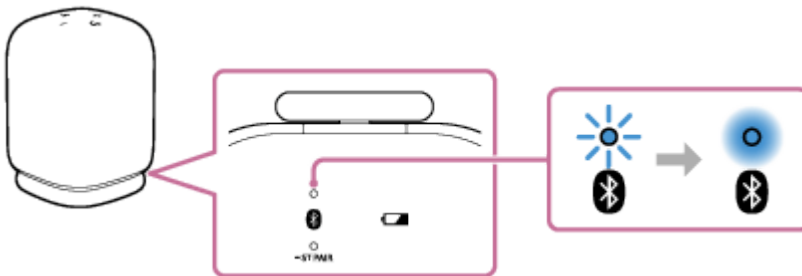

Quando si usa la funzione Associazione stereo

Connettersi al diffusore il cui indicatore  (BLUETOOTH) lampeggia con luce blu. Nelle procedure e operazioni seguenti durante una chiamata in vivavoce, usare il diffusore connesso allo smartphone o al cellulare.

2 Utilizzare lo smartphone o il cellulare per effettuare una telefonata.

Quando si effettua una telefonata, la riproduzione viene sospesa e il diffusore emette il segnale di linea. Quando il destinatario accetta la chiamata, parlare verso il microfono () del diffusore.

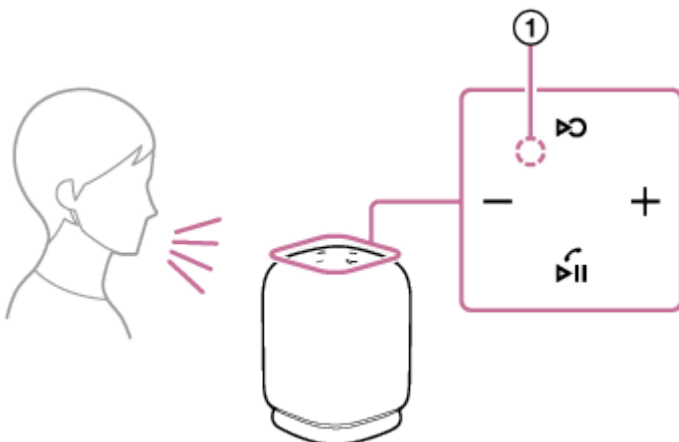

Se il diffusore non emette alcun segnale di linea

Il diffusore potrebbe non essere connesso a uno smartphone o a un cellulare con HFP o HSP. Controllare lo stato della connessione sullo smartphone o sul cellulare.

- 3** Quando il telefono squilla o se è in corso una telefonata, premere i tasti **-/+** (volume) sul diffusore o agire sullo smartphone o sul cellulare per regolare il volume.

Quando si premono i tasti **-/+** (volume) sul diffusore o si regola il volume sullo smartphone o sul cellulare, l'indicatore di stato lampeggia una volta o 3 volte.

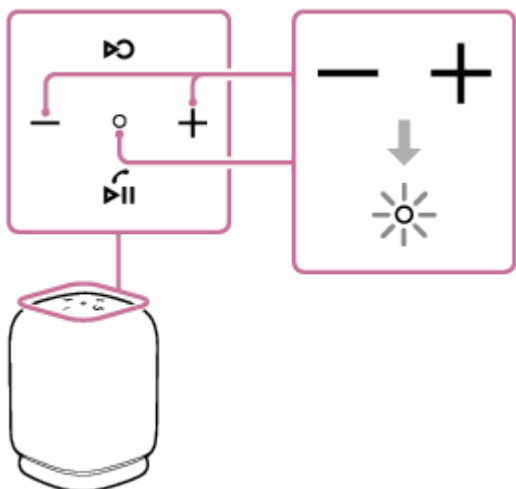

- 4** Per terminare una chiamata, premere il tasto **▶||** (riproduzione)/ **↶** (chiamata).

Se prima della chiamata si stava ascoltando della musica, la riproduzione riprende al termine della chiamata. La riproduzione riprende anche se si termina la chiamata dallo smartphone o dal cellulare se prima della chiamata si stava ascoltando della musica.

Suggerimento

- Quando il ricevente non sente o fa fatica a sentire la voce dell'utente, sporgersi più vicino al diffusore e parlare in direzione del microfono.
- Il volume di riproduzione della musica e il volume di chiamata sono impostati in maniera indipendente sul diffusore.

Nota

- Quando si usa la funzione Associazione stereo, il suono della telefonata viene emesso solo dal diffusore su cui l'indicatore **Ⓛ** (BLUETOOTH) è acceso con luce blu.
- A seconda dello smartphone o del cellulare, è possibile che la riproduzione non venga sospesa quando si effettua una telefonata.
- Utilizzare uno smartphone o un cellulare a una distanza di almeno 50 cm dal diffusore. Se il diffusore e lo smartphone o il cellulare sono troppo vicini, la trasmissione potrebbe essere disturbata.

Argomento correlato

- [Pairing e connessione a dispositivi BLUETOOTH](#)
- [Interruzione della connessione BLUETOOTH \(dopo l'uso\)](#)
- [Ricezione di una telefonata](#)

Diffusore senza fili
LinkBuds Speaker

Cosa si può fare con l'app “Sony | Sound Connect”

Quando lo smartphone su cui è installata l'app “Sony | Sound Connect” e il diffusore sono collegati tramite una connessione BLUETOOTH, sono disponibili le operazioni elencate di seguito.

Operazioni eseguibili dall'app “Sony | Sound Connect” su un diffusore

- Aggiornamento del software del diffusore
- Abilitazione/disabilitazione del suono di notifica e della guida vocale
- Specificazione delle impostazioni Quick Access
- Attivazione/disattivazione dei collegamenti ai servizi (Collegamento al servizio)
- Selezione di Qualità della connessione Bluetooth (Priorità alla qualità del suono/Priorità alla stabilità della connessione)
- Spegnimento del diffusore
- Far entrare/uscire il diffusore nella/dalla modalità Cura della batteria
- Attivare/disattivare la funzione Bluetooth Standby
- Specificazione delle impostazioni della funzione Alimentaz. Disatt. Automatic.
- Cambiare i dispositivi in connessione multipoint
- Visualizzazione della versione del software del diffusore
- Visualizzazione dello stato della connessione BLUETOOTH tra il diffusore e lo smartphone
- Visualizzazione del codec della connessione BLUETOOTH
- Visualizzazione dello stato della funzione DSEE
- Attivare/disattivare la funzione DSEE
- Visualizzazione della carica rimanente della batteria ricaricabile del diffusore
- Personalizzazione delle impostazioni Equalizzatore
- Avvio/pausa della riproduzione di musica o passaggio all'inizio del brano precedente/attuale/successivo
- Regolazione del volume per riproduzione di musica/chiamate telefoniche
- Riproduzione senza interruzioni con le cuffie collegate (Auto Switch)
- Specificazione delle impostazioni Auto Play
- Associazione facile

Suggerimento

- Le funzioni che si possono controllare tramite l'app "Sony | Sound Connect" variano in base al dispositivo collegato. Le caratteristiche tecniche e il design dell'app sono soggetti a modifiche senza preavviso.

Argomento correlato

- [Installazione dell'app "Sony | Sound Connect"](#)
- [Come mantenere il software aggiornato \(per un uso confortevole del diffusore\)](#)
- [Selezione della qualità per la riproduzione di musica tramite una connessione BLUETOOTH \(Codec\)](#)
- [Uso di Quick Access](#)
- [Usufruire di una riproduzione senza interruzioni usando le cuffie di marca Sony collegate \(Auto Switch\)](#)
- [Connessione contemporanea del diffusore a 2 dispositivi BLUETOOTH \(connessione multipoint\)](#)

5-060-905-61(1) Copyright 2024 Sony Corporation

Diffusore senza fili
LinkBuds Speaker

Installazione dell'app "Sony | Sound Connect"

- 1 Scaricare l'app "Sony | Sound Connect" dallo store Google Play o da App Store e installarla sullo smartphone.



Sony Sound Connect 

- 2 Quando l'installazione è completata, avviare l'app "Sony | Sound Connect".
-

Argomento correlato

- [Cosa si può fare con l'app "Sony | Sound Connect"](#)

Diffusore senza fili
LinkBuds Speaker

Accesso alle informazioni sull'assistenza dall'app "Sony | Sound Connect"

È possibile accedere alle ultime informazioni sull'assistenza dall'app "Sony | Sound Connect".

- 1** Selezionare [Help] nella schermata dell'app "Sony | Sound Connect" per aprire la pagina dell'assistenza.
- 2** Selezionare la voce desiderata.

Diffusore senza fili
LinkBuds Speaker

Come mantenere il software aggiornato (per un uso confortevole del diffusore)

Grazie all'applicazione degli ultimi aggiornamenti al software del diffusore tramite l'app "Sony | Sound Connect", è possibile ottenere nuove funzioni oltre alla risoluzione di alcuni problemi.

Assicurarsi di mantenere il software del diffusore aggiornato per utilizzare il diffusore.

Per informazioni dettagliate sugli ultimi aggiornamenti per il software del diffusore e sulla relativa applicazione, visitare il sito web di assistenza e consultare le notifiche e le informazioni pertinenti.

Quando [Download software automatically] è attivato sull'app "Sony | Sound Connect", gli aggiornamenti vengono scaricati automaticamente e trasferiti al diffusore.

È possibile applicare gli aggiornamenti al software del diffusore anche seguendo la procedura di seguito.

- 1 Scaricare un aggiornamento dal server allo smartphone su cui è installata l'app "Sony | Sound Connect".**
- 2 Trasferire l'aggiornamento dallo smartphone al diffusore.**
- 3 Aggiornare il software del diffusore seguendo le istruzioni su schermo.**

Nota

- Quando lo smartphone utilizzato per lo scaricamento e il trasferimento al diffusore è collegato ad altri dispositivi BLUETOOTH, mantenere tutti i dispositivi BLUETOOTH spenti fino al completamento del processo di aggiornamento sul diffusore. Se i dispositivi collegati allo smartphone sono compatibili con lo standard Bluetooth Low Energy (compresi dispositivi indossabili e smartwatch), il processo di aggiornamento del software del diffusore potrebbe non riuscire.
- Se il processo di aggiornamento sul diffusore non viene completato, eseguire quanto segue e riprovare.
 - Sullo smartphone, chiudere tutte le app ad eccezione dell'app "Sony | Sound Connect".
 - Ricaricare le batterie del diffusore e dello smartphone sufficientemente per poter eseguire il processo di aggiornamento.
 - Portare il diffusore e lo smartphone, che viene utilizzato per lo scaricamento e il trasferimento degli aggiornamenti al diffusore, il più vicino possibile l'uno all'altro.
 - Allontanare lo smartphone da altri dispositivi LAN wireless e/o BLUETOOTH nel corso dell'aggiornamento.
 - Far uscire lo smartphone dalla modalità di risparmio energetico*. In modalità di risparmio energetico, alcuni smartphone non consentono il completamento del processo di aggiornamento a seconda della versione del sistema operativo.
- L'aggiornamento del software del diffusore ripristina alcune delle impostazioni di Auto Play allo stato predefinito. In tal caso, specificare nuovamente le impostazioni Auto Play utilizzando l'app "Sony | Sound Connect".

* Il nome della modalità varia a seconda dello smartphone in uso.

Argomento correlato

- [Cosa si può fare con l'app "Sony | Sound Connect"](#)

Diffusore senza fili
LinkBuds Speaker

Cosa si può fare con i servizi partner

Configurando le impostazioni sull'app "Sony | Sound Connect", è possibile collegare e utilizzare i seguenti servizi* con il diffusore.



* I servizi sopraelencati sono disponibili per il collegamento a partire da ottobre, 2024.

Per informazioni dettagliate sui servizi disponibili per il collegamento più recenti e sulle esperienze utente con i servizi collegati, fare riferimento all'app "Sony | Sound Connect".

- 1 **Avviare l'app "Sony | Sound Connect".**
- 2 **Sull'app "Sony | Sound Connect", configurare le impostazioni per ciascun servizio.**

Suggerimento

- Lo scollegamento dei servizi ripristina alcune delle impostazioni di Auto Play allo stato predefinito. In tal caso, specificare nuovamente le impostazioni Auto Play utilizzando l'app "Sony | Sound Connect".

Nota

- I servizi collegabili possono differire in alcuni Paesi e regioni.
- Le caratteristiche tecniche del servizio collegabile sono soggette a modifiche senza preavviso.
- L'app corrispondente deve essere installata.
- Per informazioni dettagliate su Endel, fare riferimento al seguente URL.
<https://endel.io/>
- Per informazioni dettagliate su Collegamento al servizio, fare riferimento al seguente URL.
sony.net/servicelink

Argomento correlato

- [Installazione dell'app "Sony | Sound Connect"](#)

Diffusore senza fili
LinkBuds Speaker

Uso della funzione di assistenza vocale (app Google™)

Usando la funzione dell'app Google inclusa nello smartphone Android è possibile parlare al microfono del diffusore per comandare lo smartphone Android.

Di seguito è descritto come utilizzare l'app Google.

1 Selezionare l'app Google per [Assist App] in [Assist & Voice input].

Sullo smartphone Android, selezionare [Settings] - [Apps & notifications] - [Advanced] - [Default apps] - [Assist & Voice input] e selezionare l'app Google per [Assist App].

L'operazione descritta sopra è un esempio. Per le istruzioni dettagliate, fare riferimento alle istruzioni per l'uso in dotazione con lo smartphone Android.

Per le istruzioni dettagliate sull'app Google, fare riferimento alle istruzioni per l'uso o al sito web di supporto dello smartphone Android o al sito web dello store Google Play.

Nota

- Potrebbe essere richiesta l'ultima versione dell'app.
- L'app Google potrebbe non essere attivata dal diffusore, a seconda delle caratteristiche tecniche dello smartphone Android.

2 Collegare il diffusore allo smartphone Android tramite una connessione BLUETOOTH.

3 Quando il diffusore è connesso allo smartphone Android tramite una connessione BLUETOOTH e lo smartphone Android è in standby o sta riproducendo musica, tenere premuto il tasto (riproduzione)/ (chiamata) per circa 2 secondi.

L'app Google è attivata e si sente il suono di avvio.

4 Chiedere qualcosa all'app Google attraverso il microfono del diffusore.

Per i dettagli sull'app Google, ad esempio quali app funzionano con l'app Google, fare riferimento alle istruzioni per l'uso in dotazione con lo smartphone Android.

Nota

- Non è possibile attivare l'app Google dicendo "OK Google" attraverso il microfono del diffusore, anche se l'impostazione dello smartphone Android [OK Google] è attivata.

Diffusore senza fili
LinkBuds Speaker

Uso della funzione di assistenza vocale (Siri)

Usando la funzione Siri inclusa nell'iPhone, è possibile parlare al microfono del diffusore per comandare l'iPhone. Di seguito è descritto come utilizzare Siri.

- 1 Attivare Siri.**

Sull'iPhone, selezionare [Settings] - [Siri & Search] e attivare [Listen for "Hey Siri"].
L'operazione descritta sopra è un esempio. Per le istruzioni dettagliate, fare riferimento alle istruzioni per l'uso in dotazione con l'iPhone.
Per istruzioni dettagliate su Siri, fare riferimento alle istruzioni per l'uso o al sito web di supporto dell'iPhone.
- 2 Collegare il diffusore all'iPhone tramite una connessione BLUETOOTH.**
- 3 Quando il diffusore è connesso all'iPhone tramite una connessione BLUETOOTH e l'iPhone è in standby o sta riproducendo musica, tenere premuto il tasto  (riproduzione)/  (chiamata) per circa 2 secondi.**

Siri è attivata e si sente il suono di avvio.
- 4 Chiedere qualcosa a Siri attraverso il microfono del diffusore.**

Per le istruzioni dettagliate su Siri, ad esempio quali app funzionano con Siri, fare riferimento alle istruzioni per l'uso in dotazione con l'iPhone.

Nota

- Non è possibile attivare Siri dicendo "Hey Siri" attraverso il microfono del diffusore anche se l'impostazione dell'iPhone [Listen for "Hey Siri"] è attivata.

Informazioni sugli indicatori

Indicatore di stato

Si spegne	Il diffusore si spegne.
Si illumina (bianco)	Il diffusore si accende.
Si illumina (rosso)	Il diffusore si spegne. La funzione di BLUETOOTH standby è attivata.
Si illumina (rosa)	Il diffusore si spegne. Uno dei Auto Play è programmato per essere attivato e il diffusore è in modalità BLUETOOTH standby.
Lampeggia (bianco)	<ul style="list-style-type: none"> ● Ogni volta che si premono i tasti -/+ (volume), l'indicatore lampeggia una volta. ● Quando si usano i tasti -/+ (volume) e il volume è impostato al livello minimo (0) o massimo (50 per la riproduzione di musica/15 per le chiamate telefoniche), l'indicatore lampeggia 3 volte. ● Quando il tasto - (volume) e il tasto + (volume) sono tenuti premuti contemporaneamente per circa 5 secondi e la funzione Alimentaz. Disatt. Automatic. è disattivata, l'indicatore lampeggia 3 volte. ● Quando il tasto - (volume) e il tasto + (volume) sono tenuti premuti contemporaneamente per circa 5 secondi e la funzione Alimentaz. Disatt. Automatic. è attivata, l'indicatore lampeggia due volte. ● Quando il diffusore è posizionato sulla base di ricarica e la batteria avvia la ricarica, l'indicatore lampeggia due volte. ● Quando Quick Access non si attiva o il tasto  (Quick Access) è disattivato, l'indicatore lampeggia 3 volte. ● Quando non è possibile utilizzare la funzione Associazione stereo a causa della versione obsoleta del software del diffusore, si sente la guida vocale (The Stereo Pair is not available. Please open the Sound Connect and update the speaker software. (Associazione stereo non è disponibile. Aprire Sound Connect e aggiornare il software del diffusore.)) e l'indicatore lampeggia 3 volte. Aggiornare il software del diffusore.
Lampeggia lentamente (bianco)	<ul style="list-style-type: none"> ● Il diffusore è in attesa che venga stabilita una connessione BLUETOOTH. ● L'indicatore comincia a lampeggiare quando una delle funzioni relative alla riproduzione di musica (Quick Access, Auto Switch, Auto Play, ecc.) è attivata e continua a lampeggiare fino all'avvio della riproduzione di musica. ● È in corso l'applicazione di un aggiornamento al software integrato.

Lampeggia lentamente (arancione)	La batteria integrata ha meno del 20% di carica residua e deve essere ricaricata.
Lampeggia due volte (arancione)	È stata rilevata un'anomalia della temperatura interna o della batteria ricaricabile integrata. Spegnerne il diffusore, scollegare il cavo USB, attendere qualche istante e quindi riavviare il diffusore. Per le istruzioni dettagliate, vedere " Note sulla ricarica ".
Lampeggia 3 volte (arancione) e si spegne	Quando l'indicatore lampeggia 3 volte e il diffusore si spegne dopo averlo acceso, la batteria integrata è completamente scarica e deve essere ricaricata.

Indicatore di carica (arancione)

Si spegne	Il diffusore ha completato la carica.
Si accende	Il diffusore si sta ricaricando.
Lampeggia lentamente	La batteria integrata ha meno del 20% di carica residua e deve essere ricaricata.
Lampeggia due volte	Il diffusore si trova sulla base di ricarica e la ricarica della batteria è stata avviata.
Lampeggia 3 volte e si spegne	Quando l'indicatore di carica lampeggia 3 volte e il diffusore si spegne dopo averlo acceso, la batteria integrata è completamente scarica e deve essere ricaricata.

Nota

- Quando il diffusore è collegato a una presa CA mediante un adattatore CA USB (disponibile in commercio), la batteria integrata del diffusore si carica anche se il diffusore è acceso.
A seconda dell'uso del diffusore, tuttavia, potrebbe essere necessario molto tempo per il completamento della carica. Prima di caricare la batteria, si consiglia di spegnere il diffusore.
- A seconda del tipo o delle caratteristiche tecniche dell'adattatore CA USB, se si usa il diffusore ad alto volume, la carica rimanente della batteria integrata ricaricabile potrebbe diminuire oppure il diffusore potrebbe spegnersi, anche se è collegato a una presa CA tramite l'adattatore CA USB. Tuttavia, non si tratta di un malfunzionamento. Nel caso ciò dovesse verificarsi, spegnere il diffusore e attendere che la batteria sia del tutto carica prima di usare il diffusore.
- Se la temperatura ambiente è estremamente bassa o elevata, la batteria integrata interrompe la carica per motivi di sicurezza. La carica si può interrompere anche se prosegue da un lungo periodo di tempo. In tal caso, alzare o abbassare la temperatura fino a raggiungere una temperatura di funzionamento compresa tra 5 °C e 35 °C, scollegare e ricollegare il cavo USB e quindi lasciare di nuovo in carica la batteria.

Indicatore (BLUETOOTH) (blu)

Si accende	Il diffusore è collegato a un dispositivo BLUETOOTH.
------------	--

Lampeggia due volte	<p>Il diffusore entra in modalità di pairing.</p> 
Lampeggia lentamente	<p>Il diffusore è in attesa che venga stabilita una connessione BLUETOOTH.</p> 

Indicatore ST PAIR (Associazione stereo) (bianco)

Lampeggia lentamente	Il diffusore è in attesa che venga stabilita una connessione per la funzione Associazione stereo. L'indicatore ST PAIR (Associazione stereo) lampeggia quando la connessione per la funzione Associazione stereo non riesce.
Si accende	Sul diffusore è attiva la funzione Associazione stereo.

Argomento correlato

- [Componenti e comandi](#)
- [Cosa si può fare con l'app "Sony | Sound Connect"](#)

Diffusore senza fili
LinkBuds Speaker

Precauzioni

Informazioni sulla sicurezza

- Consultare la Guida di riferimento in dotazione con il diffusore.
- La targhetta e le informazioni importanti riguardanti la sicurezza sono applicate nei punti seguenti.
 - Sulla parte inferiore del diffusore

Informazioni sul posizionamento

- Per eliminare il rischio di malfunzionamenti, evitare di posizionare o lasciare il diffusore nelle condizioni seguenti.
 - Un luogo soggetto ad alte temperature, ad esempio sotto la luce diretta del sole o apparecchiature per illuminazione, vicino a una fonte di calore o in una sauna
 - All'interno di un veicolo con i finestrini chiusi, specialmente in estate
 - Un luogo esposto ad aria calda, ad esempio proveniente da un asciugacapelli
 - Un luogo soggetto a forte presenza di polvere
 - Un luogo soggetto a forti vibrazioni
- Posizionare il diffusore su una superficie piana e in piano. Se posizionato su una superficie in pendenza, potrebbe cadere a causa delle sue stesse vibrazioni e causare lesioni, malfunzionamenti o deterioramento delle prestazioni.
- A seconda delle condizioni in cui viene posizionato, potrebbe capovolgersi o cadere dalla superficie. Non lasciare oggetti di valore vicino al diffusore.
- Il diffusore non è antimagnetico. Tenere gli oggetti sensibili al magnetismo (nastri registrati, orologi, bancomat e carte di credito con codice magnetico, ecc.) lontani dal diffusore. Tenere presente questa istruzione anche quando si trasporta il diffusore.

Altre note

- Quando viene collocato in un ambiente estremamente caldo o freddo, il diffusore interrompe la carica della batteria per ragioni di sicurezza. Anche quando la batteria viene tenuta in carica per un periodo di tempo prolungato, il diffusore potrebbe interrompere la carica della batteria. In tal caso, assicurarsi che la temperatura ambiente rientri nell'intervallo di temperatura di funzionamento (5 °C - 35 °C), scollegare e collegare nuovamente il cavo USB, quindi caricare nuovamente la batteria.
- Se si utilizza il diffusore per un periodo di tempo prolungato, la temperatura potrebbe alzarsi, ma non si tratta di un malfunzionamento.
- A temperature elevate, per proteggere la batteria, il caricamento potrebbe arrestarsi o il volume potrebbe ridursi.
- Potrebbero verificarsi rumore o interruzione dell'audio a seconda del dispositivo BLUETOOTH connesso al diffusore, dell'ambiente di comunicazione o dell'ambiente di utilizzo.

- Anche se non si intende utilizzare il diffusore per un periodo di tempo prolungato, caricare la batteria alla sua piena capacità una volta ogni 6 mesi per mantenere le sue prestazioni.
- Per qualsiasi domanda o problema relativi al diffusore non trattati in questo manuale, rivolgersi al concessionario Sony più vicino.

5-060-905-61(1) Copyright 2024 Sony Corporation

Diffusore senza fili
LinkBuds Speaker

Note sulla ricarica

Vita utile della batteria a ioni di litio integrata

- Anche se non si intende utilizzare il diffusore per un periodo di tempo prolungato, caricare la batteria integrata a sufficienza una volta ogni 6 mesi per mantenerne le prestazioni.
- Se il diffusore non viene utilizzato da molto tempo, la ricarica della batteria integrata potrebbe richiedere più tempo.
- La batteria ricaricabile integrata ha una propria vita utile. Con il passare del tempo e con l'aumentare del numero di volte che la batteria integrata viene utilizzata, la capacità della batteria ricaricabile integrata si riduce gradualmente. Quando la durata di utilizzo della batteria integrata sembra essersi ridotta in maniera significativa, anche dopo averla ricaricata completamente, rivolgersi al concessionario Sony più vicino.
- Se la durata di utilizzo della batteria integrata sembra essersi ridotta in maniera significativa, è possibile che la batteria integrata ricaricabile sia scaduta.
- La vita utile della batteria ricaricabile integrata varia a seconda dell'utilizzo, dell'ambiente e del metodo di conservazione.

Attenzione

Se il diffusore rileva un'anomalia della temperatura interna o della batteria ricaricabile integrata, l'indicatore di stato (arancione) comincia a lampeggiare due volte.

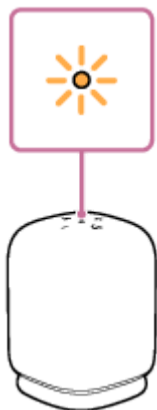

Quando viene rilevata un'anomalia, scollegare il cavo USB, attendere qualche istante, quindi riavviare il diffusore (tenendo premuto il tasto  (alimentazione) per circa 10 secondi). Se il problema persiste, rivolgersi al concessionario Sony più vicino.

Nota

- Il tempo di ricarica varia in base alle condizioni d'uso della batteria integrata.
- Caricare il diffusore a una temperatura ambiente compresa tra 5 °C e 35 °C. Tenere presente che la temperatura ambientale può scendere a 5 °C o meno a seconda della stagione, ad esempio, specialmente in inverno.
- Durante la ricarica il diffusore si scalda. Non si tratta di un malfunzionamento.
- Evitare l'esposizione a bruschi cambiamenti di temperatura, luce diretta del sole, umidità, sabbia, polvere o urti. Inoltre, non lasciare mai il diffusore in un'auto parcheggiata al sole.

- Quando il diffusore è collegato a una presa CA mediante un adattatore CA USB (disponibile in commercio), la batteria integrata del diffusore si carica anche se il diffusore è acceso. Tuttavia potrebbe essere necessario molto tempo per completare la ricarica, a seconda dell'uso del diffusore. Prima di caricare la batteria, si consiglia di spegnere il diffusore.
- È possibile caricare la batteria integrata del diffusore anche collegando il diffusore a un computer dotato di una porta di carica USB. Tuttavia, non tutti i computer sono testati per la compatibilità per questa procedura, che non è applicabile per i computer assemblati autonomamente.
- In ambienti estremamente freddi o caldi, la ricarica si arresta per motivi di sicurezza. Se la ricarica impiega molto tempo, a un certo punto viene interrotta. Per risolvere questi problemi, scollegare il cavo USB dal diffusore e quindi ricollegarlo a una temperatura di funzionamento compresa tra 5 °C e 35 °C.
- A temperature elevate, per proteggere la batteria, il caricamento potrebbe arrestarsi o il volume potrebbe ridursi.
- La ricarica da un replicatore di porta USB è garantita solo se si utilizza un replicatore di porta USB ad alimentazione autonoma provvisto di logo autorizzato.
- Quando il diffusore è collegato a un computer che non è collegato a una presa CA, il diffusore consuma la carica della batteria del computer. Non lasciare il computer collegato al diffusore troppo a lungo tempo per evitare di scaricare la batteria del computer.

Argomento correlato

- [Ricarica del diffusore](#)
- [Riavvio del diffusore](#)

Diffusore senza fili
LinkBuds Speaker

Informazioni sulla cinghia da polso ad anello del diffusore

La cinghia da polso ad anello fissata al diffusore è utile per il trasporto di quest'ultimo.

Rimozione della cinghia da polso ad anello

1. Stringere la cinghia da polso ad anello tra l'indice e il pollice.

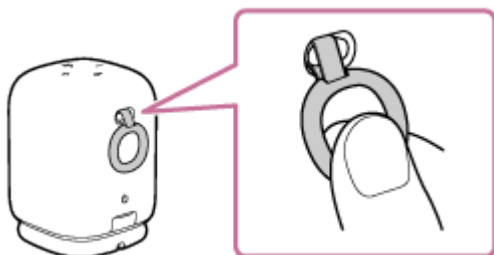

2. Ruotare la cinghia da polso ad anello in senso antiorario in modo che l'anello di collegamento (①) scorra sul gancio della cinghia da polso e si sposti sulla parte inferiore sinistra del gancio stesso.

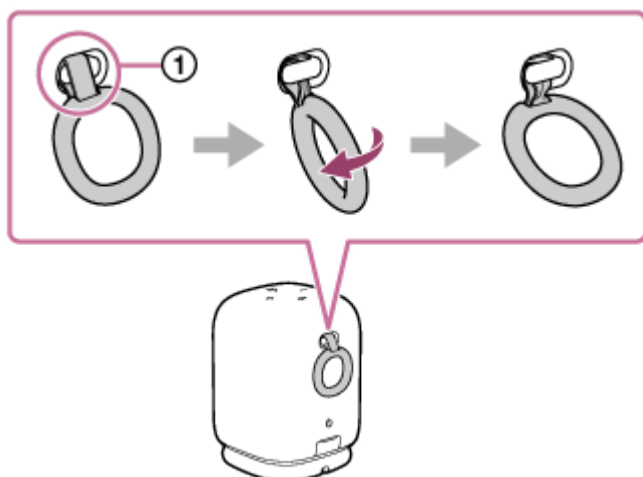

3. Tirare la cinghia da polso ad anello con decisione verso destra per far passare il relativo anello di collegamento al di sotto del gancio della cinghia da polso e quindi rimuoverlo.

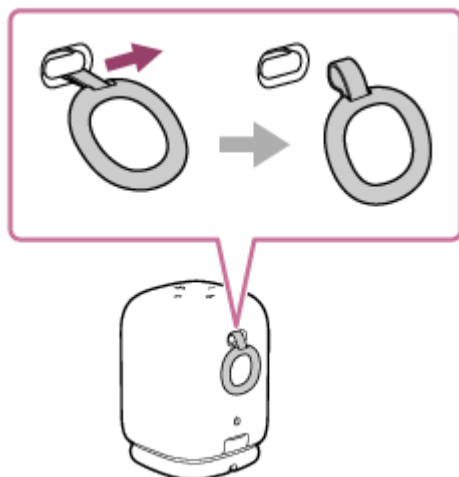

Applicazione della cinghia da polso ad anello

1. Inserire l'anello di collegamento della cinghia da polso ad anello nello spazio a sinistra del gancio della cinghia da polso e ancorare l'anello al gancio.

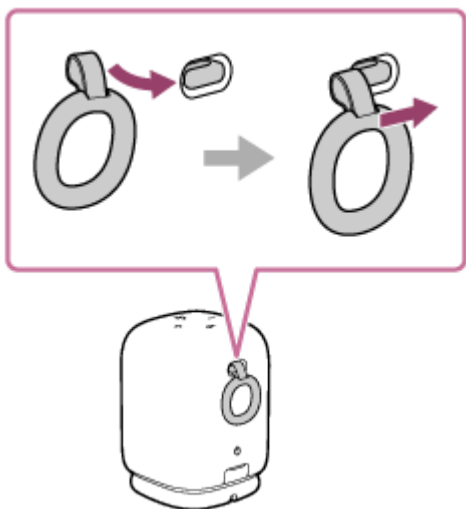

2. Tirare la cinghia da polso ad anello verso destra per verificare che l'anello di collegamento sia ancorato saldamente al gancio della cinghia da polso.

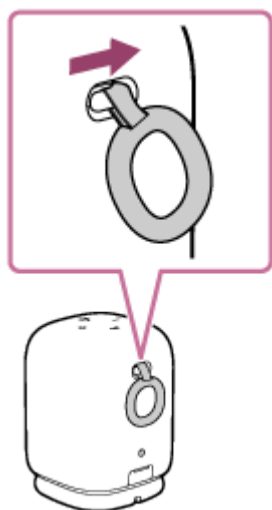

Nota

- La cinghia da polso ad anello è progettata per il trasporto del diffusore all'interno. Non tirare con forza la cinghia da polso ad anello né far oscillare energicamente il diffusore. In caso contrario, la cinghia da polso ad anello potrebbe sganciarsi dal diffusore, provocandone la caduta.
- Non utilizzare cinghia da polso ad anello diverse da quella in dotazione.
- Non utilizzare la cinghia da polso ad anello in dotazione con dispositivi che non siano il diffusore.

Diffusore senza fili
LinkBuds Speaker

Note sulle caratteristiche di impermeabilità

Informazioni sulle prestazioni di impermeabilità del diffusore

Con lo sportello perfettamente chiuso, questo diffusore è in grado di offrire prestazioni di impermeabilità equivalenti a IPX4*1, che rappresenta una “protezione contro la penetrazione di acqua” definita da IEC 60529 “Gradi di protezione degli involucri (codice IP)”*2 per le apparecchiature elettriche.

Liquidi a cui si applicano le caratteristiche tecniche relative alle prestazioni di impermeabilità

Applicabili	acqua dolce, acqua di rubinetto
Non applicabili	liquidi diversi da quelli indicati sopra (acqua saponata, acqua con detersivi o sostanze da bagno, shampoo, acqua di piscina, acqua di sorgenti termali, acqua salata e così via)

*1 Equivalenza a IPX4: il diffusore mantiene le sue prestazioni quando è soggetto a spruzzi d'acqua provenienti da qualsiasi direzione. In altre parole non si trovano tracce di acqua all'interno del diffusore dopo un test in cui per 10 minuti viene spruzzata acqua in misura di 10 L/min da una distanza compresa tra 300 mm e 500 mm da ogni direzione.

*2 Gli accessori e il connettore in dotazione con il diffusore (USB) non sono impermeabili. Per ridurre il rischio di incendio o scosse elettriche, non esporre il diffusore ad acqua o gocciolamenti quando si utilizza il connettore (USB).

Le prestazioni di impermeabilità del diffusore sono basate sulle nostre misurazioni alle condizioni qui descritte. Tenere presente che i malfunzionamenti derivanti dall'immersione in acqua o dall'ingresso di polvere provocati da uso improprio da parte del cliente non sono coperti dalla garanzia.

Per mantenere le prestazioni di impermeabilità

Osservare attentamente le precauzioni indicate di seguito per assicurare l'uso corretto del diffusore.

- Il diffusore non è stato progettato per resistere alla pressione dell'acqua. Non immergere il diffusore nell'acqua o porlo direttamente sotto l'acqua che sgorga da un rubinetto per evitare un malfunzionamento.
- Non versare acqua ad alta temperatura o soffiare aria calda da un asciugacapelli o qualsiasi altro apparecchio direttamente sul diffusore. Inoltre, non utilizzare mai il diffusore in un luogo soggetto a temperature elevate, come una sauna, o vicino a una fonte di calore.
- Maneggiare lo sportello (①) con cura. Lo sportello ha un ruolo fondamentale nel mantenere le prestazioni di impermeabilità. Durante l'utilizzo del diffusore, accertarsi che lo sportello sia completamente chiuso. Durante la chiusura dello sportello, evitare che corpi estranei penetrino all'interno. Se lo sportello non è completamente chiuso, possono verificarsi un deterioramento delle prestazioni di impermeabilità e un problema di funzionamento del diffusore dovuto alla penetrazione di acqua o particelle di polvere.

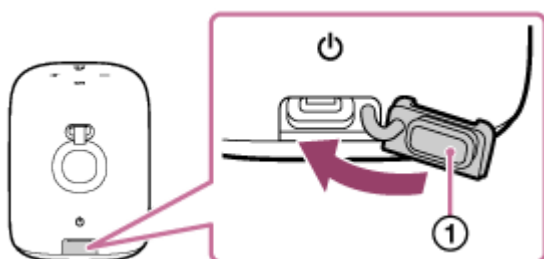

Diffusore senza fili
LinkBuds Speaker

Come prendersi cura del diffusore

Anche se sulla parte in tessuto del diffusore è stato applicato un trattamento idrorepellente, è possibile utilizzare il diffusore con maggiore soddisfazione e per un periodo di tempo più lungo rispettando la procedura di manutenzione indicata di seguito.

- Se la superficie si sporca, pulirla con un panno morbido e asciutto o con un panno imbevuto di acqua o acqua tiepida e ben strizzato. A seconda del tipo di sporco, potrebbe non essere possibile rimuoverlo.
- Lasciare il diffusore bagnato provoca la formazione di calcare o muffa, generando sporco sul diffusore. Dopo aver utilizzato il diffusore in condizioni di bagnato, si consiglia di eliminare le gocce d'acqua da tutte le superfici del diffusore e di lasciarlo asciugare in un luogo ben ventilato.
- La qualità del suono potrebbe cambiare qualora penetri acqua nella sezione del diffusore o del radiatore passivo (①) del diffusore. Non è indice di un problema di funzionamento. Asciugare l'umidità sulla superficie, quindi collocare il diffusore su un panno morbido e asciutto per far drenare l'acqua raccolta all'interno del diffusore. Collocare quindi il diffusore in un luogo aerato fino alla scomparsa di ogni traccia di umidità.

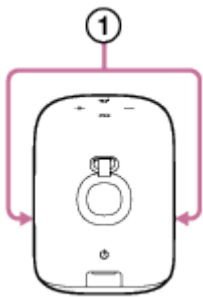

Nota

- Se la superficie si sporca, non utilizzare detersivi, diluenti, benzina, alcol, ecc. per pulire il diffusore, in quanto potrebbe alterarsi la funzione di idrorepellenza della parte in tessuto del diffusore.
- Specialmente nelle regioni fredde, assicurarsi di asciugare tutta la condensa dopo aver usato il diffusore. L'umidità presente sulla superficie potrebbe causare il blocco dell'unità e malfunzionamenti.
- Se i granelli di sabbia penetrano nella parte in tessuto o in altre parti del diffusore, rimuoverli con cura. Non utilizzare mai un aspirapolvere, ecc. sul diffusore. Si potrebbe danneggiare la sezione del diffusore o altre parti del diffusore.

Diffusore senza fili
LinkBuds Speaker

Informazioni sulla tecnologia wireless BLUETOOTH

La tecnologia wireless BLUETOOTH è una tecnologia wireless a corto raggio che consente la comunicazione tra dispositivi digitali come smartphone e computer.

Sistemi di comunicazione e profili BLUETOOTH

Un profilo BLUETOOTH è una serie di funzioni standardizzate per tutte le caratteristiche dei dispositivi BLUETOOTH. Il diffusore supporta il sistema di comunicazione e i profili seguenti dello standard BLUETOOTH.

Sistema di comunicazione: Caratteristiche tecniche BLUETOOTH versione 5.2

Profilo BLUETOOTH compatibile:

- A2DP (Advanced Audio Distribution Profile): consente la trasmissione e la ricezione di contenuti musicali in alta qualità.
- AVRCP (Audio Video Remote Control Profile): consente la regolazione del volume e le operazioni riproduzione/pausa e vai all'inizio del brano successivo/corrente.
- HSP (Headset Profile)*: consente di effettuare chiamate telefoniche e operazioni dallo smartphone o dal cellulare.
- HFP (Hands-free Profile)*: consente di effettuare chiamate telefoniche in vivavoce e operazioni dallo smartphone o dal cellulare.

* Se lo smartphone o il cellulare con la funzione BLUETOOTH supporta sia HFP che HSP, utilizzare HFP (Hands-free Profile).

Raggio massimo di comunicazione

Utilizzare la tecnologia wireless BLUETOOTH tra il diffusore e un dispositivo che si trovino entro circa 30 m di distanza uno dall'altro.

Il raggio massimo di comunicazione può essere ridotto nelle condizioni seguenti.

- Tra il diffusore e il dispositivo BLUETOOTH è presente un ostacolo, ad esempio una persona, un oggetto metallico o una parete.
- Nelle vicinanze del diffusore è in uso un dispositivo LAN wireless.
- Nelle vicinanze del diffusore è in uso un forno a microonde.
- Nelle vicinanze del diffusore è in uso un dispositivo che genera radiazioni elettromagnetiche.

Banda di frequenza

Banda da 2,4 GHz (2,400 0 GHz - 2,483 5 GHz)

Protezione dei contenuti corrispondente

SCMS-T

Intervallo di trasmissione (A2DP)

20 Hz - 20 000 Hz (frequenza di campionamento 44,1 kHz)

Interferenza da altri dispositivi

I dispositivi BLUETOOTH e LAN wireless (IEEE802.11ax/b/g/n) utilizzano la stessa frequenza (2,4 GHz), pertanto possono verificarsi interferenze da microonde che causano un peggioramento della velocità di comunicazione, disturbi o errori di connessione se il diffusore è utilizzato nelle vicinanze di un dispositivo LAN wireless.

Interferenza verso altri dispositivi

Le microonde in emissione da un dispositivo BLUETOOTH potrebbero influire sul funzionamento di apparecchiature mediche elettroniche. Per evitare il rischio di incidenti, spegnere questo diffusore e altri dispositivi BLUETOOTH nei seguenti luoghi:

- negli ospedali, vicino ai posti prioritari sui treni, nei luoghi in cui è presente gas infiammabile, vicino a porte automatiche o vicino ad allarmi antincendio.

Nota

- A seconda dell'ambiente di rete, potrebbero verificarsi interruzioni durante la trasmissione a bit-rate elevati.
- Per utilizzare la funzione BLUETOOTH, il dispositivo BLUETOOTH che si vuole connettere deve avere lo stesso profilo utilizzato dal diffusore. Si tenga tuttavia presente che, anche se utilizzano lo stesso profilo, i dispositivi possono avere funzionamento diverso in base alle loro caratteristiche tecniche.
- Per le caratteristiche proprie della tecnologia wireless BLUETOOTH il suono riprodotto sul diffusore subisce un lieve ritardo rispetto al suono riprodotto sul dispositivo BLUETOOTH mentre si parla al telefono o si ascolta della musica.
- Il diffusore supporta le capacità di sicurezza conformi allo standard BLUETOOTH per fornire una connessione sicura quando viene utilizzata la tecnologia wireless BLUETOOTH, tale sicurezza potrebbe tuttavia non essere sufficiente in base alle impostazioni. Fare attenzione quando si comunica utilizzando la tecnologia wireless BLUETOOTH.
- Sony non si assume alcuna responsabilità per la divulgazione di informazioni durante la comunicazione BLUETOOTH.
- Un dispositivo con la funzione BLUETOOTH deve essere conforme allo standard BLUETOOTH specificato da Bluetooth SIG, Inc. ed essere autenticato. Anche se il dispositivo connesso è conforme al suddetto standard BLUETOOTH, alcuni dispositivi potrebbero non connettersi o non funzionare correttamente a seconda delle caratteristiche o delle caratteristiche tecniche del dispositivo.
- Potrebbero verificarsi rumore o interruzione dell'audio a seconda del dispositivo BLUETOOTH connesso al diffusore, dell'ambiente di comunicazione o dell'ambiente di utilizzo.
- Un dispositivo dotato di radio o sintonizzatore integrato non può essere connesso al diffusore tramite connessione BLUETOOTH in quanto potrebbero verificarsi disturbi nelle trasmissioni.
- Allontanare il diffusore da televisori, radio o sintonizzatori, ecc. in quanto potrebbero verificarsi disturbi nelle trasmissioni.

Diffusore senza fili
LinkBuds Speaker

Licenze

- Questo prodotto contiene software utilizzato da Sony ai sensi di un accordo di licenza con il titolare del copyright. Sony è tenuta a presentare il contenuto dell'accordo ai clienti secondo quanto richiesto dal titolare del copyright per il software. Accedere al seguente URL e leggere il contenuto della licenza.
<https://rd1.sony.net/help/speaker/sl/24/>
- L'uso dell'adesivo Made for Apple indica che un accessorio è stato progettato per essere collegato specificatamente al prodotto Apple indicato ed è stato certificato dallo sviluppatore per soddisfare gli standard di prestazioni di Apple. Apple non si assume alcuna responsabilità in merito al funzionamento del dispositivo o alla conformità con gli standard normativi e di sicurezza.
- I servizi di rete, i contenuti e il (sistema operativo e il) software del presente prodotto potrebbero essere soggetti a termini e condizioni separate e potrebbero subire modifiche, interruzioni o cessazioni in qualunque momento; la loro fruizione potrebbe altresì richiedere un pagamento, la registrazione e/o la fornitura dei dati della carta di credito.

Diffusore senza fili
LinkBuds Speaker

Marchi

- Google, Android e Google Play sono marchi di Google LLC.
- Apple, il logo Apple, iPhone, iPod, iPod touch, Mac, macOS e Siri sono marchi di Apple Inc., registrati negli Stati Uniti e in altri paesi e regioni.
- App Store è un marchio di servizio di Apple Inc., registrato negli Stati Uniti e in altri paesi e regioni.
- IOS è un marchio o marchio registrato di Cisco negli Stati Uniti e in altri paesi e viene utilizzato su licenza.
- Microsoft e Windows sono marchi o marchi registrati di Microsoft Corporation negli Stati Uniti e/o in altri paesi.
- Il marchio e i logo BLUETOOTH® sono marchi registrati di proprietà di Bluetooth SIG, Inc. e il loro utilizzo è concesso in licenza a Sony Group Corporation e alle sue affiliate.
- USB Type-C® e USB-C® sono marchi registrati di USB Implementers Forum.

Tutti gli altri marchi o marchi registrati appartengono ai rispettivi proprietari. In questo manuale i simboli TM e ® non sono specificati.

Diffusore senza fili
LinkBuds Speaker

Risoluzione dei problemi

Se il diffusore non funziona come previsto, provare ad attuare le operazioni riportate di seguito per risolvere il problema.

1. Caricare il diffusore.



2. Riavviare il dispositivo in fase di collegamento, come lo smartphone o il computer.



3. Accedere al sito dell'assistenza Sony tramite il menu dell'app "Sony | Sound Connect" per ricercare la causa e la soluzione del problema oppure consultare il seguente sito di assistenza.

<https://www.sony.net/support/SRS-LS1/>



4. Riavviare il diffusore.



5. Inizializzare il diffusore.



6. Se il problema persiste, rivolgersi al concessionario Sony più vicino.

Argomento correlato

- [Ricarica del diffusore](#)
- [Riavvio del diffusore](#)
- [Inizializzazione del diffusore](#)

Diffusore senza fili
LinkBuds Speaker

Riavvio del diffusore

In casi come i seguenti, a titolo di esempio, tenere premuto il tasto  (alimentazione) per circa 10 secondi per riavviare il diffusore.

- Non si riesce ad azionare il diffusore dopo averlo acceso.
- Non si riesce ad azionare il diffusore dopo aver risolto i problemi di pairing.

Il diffusore si spegne durante il processo di riavvio e quindi si riaccende quando il processo è completato.

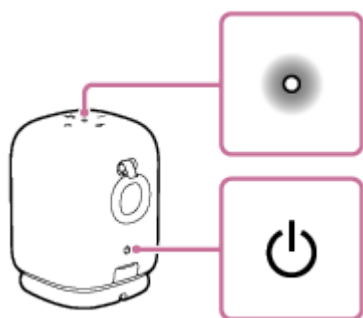

Nota

- Quando si riavvia il diffusore, le informazioni di pairing non vengono eliminate. Le informazioni di pairing, tuttavia, rimangono memorizzate sul diffusore quando il diffusore viene spento. Dopo aver eseguito il pairing del diffusore con un nuovo dispositivo, spegnere il diffusore e riaccenderlo, quindi riavviare il diffusore.
- Il riavvio del diffusore potrebbe modificarne il volume, le funzioni o le impostazioni audio o ripristinare alcune delle impostazioni Auto Play allo stato predefinito. Per specificare nuovamente le impostazioni Auto Play, utilizzare l'app "Sony | Sound Connect".

Diffusore senza fili
LinkBuds Speaker

Inizializzazione del diffusore

Se il diffusore non funziona dopo averlo riavviato, iniziarlo per ripristinare le impostazioni predefinite. Mentre il diffusore è acceso, tenere premuto il tasto – (volume) e il tasto  (Quick Access) fino a quando il diffusore si spegne (5 secondi o più).

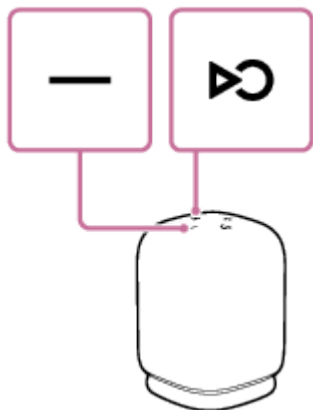

Il diffusore viene inizializzato. Le impostazioni, ad esempio il volume, vengono riportate ai valori predefiniti e tutte le informazioni di pairing vengono eliminate.

Nota

- Non è possibile inizializzare il diffusore se l'alimentazione è spenta.

Argomento correlato

- [Pairing e connessione a dispositivi BLUETOOTH](#)
- [Cosa si può fare con l'app "Sony | Sound Connect"](#)
- [Riavvio del diffusore](#)

Diffusore senza fili
LinkBuds Speaker

Caratteristiche tecniche

Diffusore senza fili (YY7863E)

Sezione altoparlante

Diffusore

Unità woofer:

circa 48 mm × 56 mm (1)

Unità tweeter:

circa 16 mm dia. (1)

Tipo di involucro

Modello con radiatore passivo

Sezione BLUETOOTH

Banda di frequenza

Banda da 2,4 GHz (2,400 0 GHz - 2,483 5 GHz)

Sezione microfono

Tipo

Condensatore a elettrete

Caratteristiche direzionali

Omni direzionale

Range di frequenza effettiva

100 Hz - 7 000 Hz

Generali

Consumo di energia*

Circa 7,5 W (mentre si carica la batteria integrata agli ioni di litio)

Quando la modalità BLUETOOTH standby è attivata: 0,3 W o meno

Quando la modalità BLUETOOTH standby è disattivata: 0,3 W o meno

Temperatura di funzionamento

5 °C - 35 °C

Dimensioni (circa) (l × h × p)

Compresi le parti sporgenti e i comandi

- Diffusore senza fili:
84 mm × 110 mm × 90 mm
- Diffusore senza fili con la base di ricarica:
84 mm × 120 mm × 90 mm

Peso (circa)

Batteria inclusa

- Diffusore senza fili:

520 g

- Diffusore senza fili con la base di ricarica:
590 g

* Quando si utilizza un adattatore CA USB in grado di fornire una corrente in uscita di 1,5 A.

Suggerimento

- Per il tempo richiesto per caricare la batteria ricaricabile integrata e per la durata della batteria integrata mentre è in corso la riproduzione audio da un dispositivo BLUETOOTH, vedere "[Ricarica del diffusore](#)".

Modelli di iPhone/iPod compatibili

iPhone 15 Pro Max, iPhone 15 Pro, iPhone 15 Plus, iPhone 15, iPhone 14 Pro Max, iPhone 14 Pro, iPhone 14 Plus, iPhone 14, iPhone SE (3ª generazione), iPhone 13 Pro Max, iPhone 13 Pro, iPhone 13, iPhone 13 mini, iPhone 12 Pro Max, iPhone 12 Pro, iPhone 12, iPhone 12 mini, iPhone SE (2ª generazione), iPhone 11 Pro Max, iPhone 11 Pro, iPhone 11, iPhone XS Max, iPhone XS, iPhone XR, iPhone X, iPhone 8 Plus, iPhone 8, iPhone 7 Plus, iPhone 7, iPod touch (7ª generazione)

(A novembre 2023)

Nota

- Design e caratteristiche tecniche sono soggette a modifica senza preavviso.
- Fare riferimento alla Guida di riferimento inclusa con il proprio prodotto, che potrebbe contenere informazioni relative a caratteristiche tecniche non elencate sopra.

5-060-905-61(1) Copyright 2024 Sony Corporation