



Questo manuale d'istruzione è fornito da [trovaprezzi.it](https://trovaprezzi.it). Scopri tutte le offerte per [Sony PS5 Digital Edition Console](#) o cerca il tuo prodotto tra le [migliori offerte di Console Giochi](#)



Questo manuale d'istruzione è fornito da [trovaprezzi.it](https://trovaprezzi.it). Scopri tutte le offerte per [Sony PS5 Digital Edition Console](#) o cerca il tuo prodotto tra le [migliori offerte di Console Giochi](#)

**SONY®**



PlayStation®5

Safety Guide

安全指南・安全指南・안전 가이드

**WARNING**

**To avoid electrical shock, do not open the enclosure. Refer servicing to qualified personnel only.**

**Caution**

**Use of controls or adjustments or performance of procedures other than those specified herein may result in hazardous radiation exposure.**

**The use of optical instruments with this product will increase eye hazard.**



This appliance is classified as a CLASS 1 LASER product under IEC60825-1: 2014.

**Moving fan blades**

Keep body parts away from fan blades.

**Photosensitivity/Epilepsy/Seizures**

A very small percentage of individuals may experience epileptic seizures or blackouts when exposed to certain light patterns or flashing lights. Exposure to certain patterns or backgrounds on a television screen or when playing video games may trigger epileptic seizures or blackouts in these individuals. These conditions may trigger previously undetected epileptic symptoms or seizures in persons who have no history of prior seizures or epilepsy. If you, or anyone in your family, has an epileptic condition or has had seizures of any kind, consult your physician before playing.

**IMMEDIATELY DISCONTINUE** use and consult your physician before resuming gameplay if you or your child experience any of the following health problems or symptoms:

- dizziness,
- altered vision,
- eye or muscle twitches,
- loss of awareness,
- disorientation,
- seizures, or
- any involuntary movement or convulsion.

**RESUME GAMEPLAY ONLY ON APPROVAL OF YOUR PHYSICIAN.**

**Use and handling of video games to reduce the likelihood of a seizure**

- Use in a well-lit area and keep as far away as possible from the television screen.
- Avoid large screen televisions. Use the smallest television screen available.
- Avoid prolonged use of the PlayStation®5 console. Take a 15-minute break during each hour of play.
- Avoid playing when you are tired or need sleep.

**Radio waves**

Radio waves may affect electronic equipment or medical devices (for example, pacemakers), which may cause malfunctions and possible injuries.

- If you use a pacemaker or other medical device, consult your doctor or the manufacturer of your medical device before using the wireless networking feature (Bluetooth® and wireless LAN).
- Do not use the wireless networking feature in the following locations:
  - Areas where wireless network use is prohibited, such as in hospitals. Abide by medical institution regulations when using the console on their premises.
  - Areas near fire alarms, automatic doors and other types of automated equipment.

**Magnets and medical devices**

These products have magnets which may interfere with pacemakers, defibrillators and programmable shunt valves or other medical devices. Do not place these products close to such medical devices or persons who use such medical devices. Consult your doctor before using these products if you use such medical devices.

**PS5™ console and wireless controller compliance with IMDA standards**

Complies with  
IMDA Standards  
DB102988

## Contents

<b>WARNING</b> .....	2
<b>Precautions</b> .....	4
<b>Install an M.2 SSD</b> .....	7
<b>When disposing of the wireless controller</b> .....	10
<b>Specifications</b> .....	11
<b>HARDWARE WARRANTY</b> .....	13
<b>Copyright and trademarks</b> .....	13

## Precautions

Before using this product, carefully read this manual and retain it for future reference. Parents and guardians of children should read this manual and make sure that children follow all safety precautions.

### Safety

This product has been designed with the highest concern for safety. However, any electrical device, if used improperly, has the potential for causing fire, electrical shock or personal injury. To help ensure accident-free operation, follow these guidelines:

- Observe all warnings, precautions, and instructions.
- Regularly inspect the AC power cord for damage.
- Stop use, unplug the AC power cord from the electrical outlet and disconnect any other cables immediately if the device functions in an abnormal manner, produces unusual sounds or smells or becomes too hot to touch.
- Do not use the console without the cover. Doing so may cause fire, electrical shock, or malfunction.
- Keep the console, accessories, and any small components out of the reach of small children.
- For more information on product safety and support, visit our website (•► back cover).

### Use and handling

- Do not use the console in a closed cabinet or other locations where heat may build up. Doing so may cause the console to overheat and may lead to fire, injury or malfunction.
- If the console becomes too hot, you will see a notification message on your screen. Continued use while the message displays may lead to the console becoming non-operational. If you see the message, turn off the console and wait until it cools down. After the console cools down, move it to a well-ventilated location that is not subject to high temperatures. Check to make sure the console vents are not blocked, and if you installed an M.2 SSD to the console, be sure that the heat-dissipation parts haven't detached from the M.2 SSD. See "Install an M.2 SSD" (•► page 7) for more information on heat-dissipation parts.
- Use in a well-lit area and keep as far away as possible from the television screen.
- Avoid prolonged use of the console and wireless controller.
- Stop using the console immediately if you begin to feel tired or if you experience discomfort or pain in your hands or arms while operating the wireless controller. If the condition persists, consult a doctor.
- If you experience any of the following health problems, discontinue use of the console immediately. If symptoms persist, consult with your doctor.
  - Dizziness, nausea, fatigue or symptoms similar to motion sickness
  - Discomfort or pain in a part of the body, such as eyes, ears, hands or arms
- Keep this product out of the reach of small children. Small children may swallow small parts or may wrap the cables around themselves, which may inflict injury or cause an accident or a malfunction.
- Make sure the AC power cord is unplugged from the electrical outlet before you connect the HDMI cable.
- Any TV or component connected to the console must be functioning properly and free of defects. If a TV or component connected to the console is faulty or defective, it may cause damage to the TV or component, or to the console itself. As with all electrical products, connection to faulty or defective components, or the failure to connect to a properly wired outlet, may cause sparking and pose a fire hazard.
- Do not touch the console or connected cables or accessories during an electrical storm.
- Do not use the console or accessories near water.
- Do not allow liquid, small particles or other foreign objects to get into the console or accessories.
- Do not touch the connectors of the console or accessories.
- Do not expose the console or accessories to dust, smoke or steam. Also, do not place the console in an area subject to excessive dust or cigarette smoke. Dust build-up or cigarette smoke residue on the internal components (such as the lens) may cause the console to malfunction.
- Do not expose the console or accessories to high temperatures, high humidity or direct sunlight during operation, transportation and storage.
- Do not place the console or accessories on surfaces that are unstable, tilted or subject to vibration.
- Use the included base to set up the console as directed. If you do not use the base and set up the console in ways other than directed, there is a risk of injury, damage, or malfunction. For instructions on attaching the base, see the Quick Start Guide.
- Be careful when carrying the console. If you do not have a good grip, the console may drop causing potential damage or injury. Do not carry the console by the cover only. When attaching the base to the console, hold the console securely and not by the cover only.
- Do not turn off the console while data is being saved on or loaded from the SSD or USB drives.
- Do not remove the AC power cord from the electrical outlet until the power indicator has turned off. If you disconnect the AC power cord while the power indicator is lit or blinking, data may be lost or corrupted, or the console may be damaged.
- Do not move the console or adjust its position when the power indicator is lit or blinking. Data may be lost or corrupted, or the console may be damaged.
- Do not stand on or put objects on the console, and do not stack the console with other devices.
- Do not place the console and connected accessories on the floor or in a place where they may cause someone to trip or stumble.
- Do not allow bodily contact with the console or air from the console vents for an extended period of time while in use. Extended contact under these conditions may cause low-temperature burns.

- Parents are encouraged to monitor children in online activities to ensure safe and responsible internet usage.
- Permanent hearing loss may occur if headsets or headphones are used at high volume. Set the volume to a safe level. Over time, increasingly loud audio may start to sound normal but can actually be damaging your hearing. If you experience ringing or any discomfort in your ears or muffled speech, stop listening and have your hearing checked. The louder the volume, the sooner your hearing could be affected. To protect your hearing:
  - Limit the amount of time you use the headset or headphones at high volume.
  - Avoid raising the volume to block out noisy surroundings.
  - Lower the volume if you can't hear people speaking near you.
- When using headsets or headphones in particularly dry air conditions, you may sometimes experience a small and quick (static) shock on your ears. This is a result of static electricity accumulated in the body, and is not a malfunction of your headset or headphones.

## Wireless controller use

The following notes may also apply to other controllers.

- Do not handle damaged or leaking lithium-ion batteries. If the internal battery fluid leaks, stop using the product immediately and contact technical support for assistance. If the fluid gets on to your clothes, skin or into your eyes, immediately rinse the affected area with clean water and consult your physician. The battery fluid can cause blindness.
- Stop using the console immediately if you begin to feel tired or if you experience discomfort or pain in your hands or arms while operating the wireless controller. If the condition persists, consult a doctor.
- Do not use the vibration or trigger effect features if you have any ailment or injury to the bones, joints, or muscles of your hands or arms. If you have an ailment or an injury, do not play titles with these features using the controller unless you have set those functions to "Off". To enable or disable the features, select **Settings**  > **Accessories** from the home screen.
- Avoid prolonged use of the wireless controller. Take a break at about 30-minute intervals.
- If the wireless controller is sitting on a flat surface, the vibration of the wireless controller during gameplay may cause it to fall, leading to injury or malfunction.
- When using the motion sensor function of the wireless controller, be cautious of the following points. If the controller hits a person or object, it may cause accidental injury or damage.
  - Before using the motion sensor function, make sure you have enough space to move around.
  - Firmly grip the wireless controller to prevent it from slipping out of your grasp and causing damage or injury.
  - If using a wireless controller that is connected to the PS5™ console with a USB cable, make sure there is enough space for the cable so that the cable will not hit a person or object.

- Controllers intended for use with PlayStation®, PlayStation®2, and PlayStation®3 consoles, such as the analog controllers (DUALSHOCK® and DUALSHOCK®2) and the DUALSHOCK®3 wireless controller, are not compatible with the PS5 console. The DUALSHOCK®4 wireless controller is compatible with PlayStation®4 format software on the PS5 console, but not with PS5 format software on the PS5 console.
- Do not stare at the light bar on the controller when it is blinking. If you experience discomfort or pain anywhere in or on your body from light stimulation, discontinue use immediately.
- Charge in an environment where the temperature range is between 10 °C and 30 °C. Charging may not be as effective when performed in other environments.
- The battery has a limited lifespan. Battery duration will gradually decrease with repeated usage and age. Battery life also varies depending on the storage method, usage state, environment and other factors.
- When the wireless controller is not used for an extended period of time, it is recommended that you fully charge it at least once a year in order to maintain battery functionality.

## Care instructions

For safety, be sure to unplug the AC power cord from the electrical outlet when you care for your console.

### Cabinet (the plastic parts of the console and controller)

- Wipe down with a soft, dry cloth.
- To prevent the surface of your console or peripherals from changing color and quality, follow the guidelines below.
  - Do not spray with or apply insecticides or volatile substances, including paint thinner, benzene, or alcohol. Do not wipe with chemically treated cloths.
  - Do not rest or store your controller or headset on top of your console.

### Vents

- Do not block any vents. To maintain good ventilation, follow the guidelines below:
  - Place the console at least 10 cm away from a wall surface.
  - Do not place on a carpet or rug with long fibers.
  - Do not place in a narrow or cramped space.
  - Do not cover with cloth.
  - Do not allow dust to build up on the vents. Use a cleaning tool such as a vacuum cleaner to remove dust buildup.

### Ports/connectors

Do not use ports/connectors on the console if they are dirty. They may not conduct electricity properly. When they are dirty, wipe them with a dry cloth.

## Disc handling

---

- Do not touch the playable side of the disc with your hand when holding the disc. If the disc gets dirty from fingerprints or dust, it may cause distorted images or decreased sound quality.
- Do not expose the disc to high temperatures, high humidity, or direct sunlight.
- If you are not using the disc for an extended period of time, store it in its case.
- Use a soft cloth to lightly wipe the disc from the center to the outer edges.
- Do not use substances such as benzene, paint thinner, record cleaner, or anti-static spray because it may damage the disc.

## AC power cord use

---

- Do not plug the AC power cord for the console into an electrical outlet until you have made all other connections. Make sure the TV or other component is unplugged from the electrical outlet prior to connecting it to the console.
- To help ensure safe operation, regularly inspect the AC power cord. If damaged, stop use immediately and contact Customer Service Hotline (▶▶ back cover).
- Do not use a power cord other than the included AC power cord. The AC power cord is designed specifically for use with this console only, and should not be used with other electrical devices.
- Do not touch the plug of the AC power cord with wet hands.
- Protect the AC power cord from being walked on or pinched particularly at plugs, expansion receptacles and the point where the cord exits from the console.
- Do not place heavy items on the cord.
- Do not allow dust or foreign matter to build up around the AC IN connector. Before connecting or plugging in the AC power cord, check that there is no dust or foreign matter in or on the power plug or connecting end of the cord, the electrical outlet or the AC IN connector on the console rear. If the plug or connector becomes dirty, wipe off with a dry cloth before connecting.
- Do not place the AC power cord near heating equipment and do not expose the cord to heat.
- Unplug the AC power cord from the electrical outlet before cleaning or moving the console, or before removing the cover from the console. You should unplug the AC power cord when you do not intend to use the console for an extended period of time.
- When disconnecting, grasp the AC power cord by the plug and pull straight out of the electrical outlet. Never pull by the cord and do not pull out at an angle.
- Do not connect the AC power cord to a voltage transformer or inverter. Connecting the AC power cord to a voltage transformer for overseas travel or an inverter for use in an automobile may cause heat to build up in the console and may cause burns or a malfunction.

## Handling the base

---

To use your console in the vertical position, you will need to secure the base to the console with the screw. After using the console, the screw may get hot. Do not touch the screw or remove the base immediately after use.

## Use of the cover

---

Do not use the console without the cover. Doing so may cause fire, electrical shock, or malfunction. Do not remove the cover of the console immediately after use. The main unit of your PS5 console may still be hot immediately after use, and continued handling with the cover off may cause burns. If you need to remove the cover, turn off your PS5 console, unplug the AC power cord and cables, and wait for it to cool down.

## Never disassemble or modify the console or accessories

---

Use the console and accessories according to the instructions in the product documentation. No authorization for the analysis or modification of the console or accessories, or the analysis and use of its circuit configurations, is provided. Unauthorized modification of the console or accessories will void your warranty. There are no user serviceable components inside the console. Additionally, there is a risk of exposure to laser radiation as well as to electrical shock.

## Network

---

- A broadband connection is required to access the internet. Note that dial-up connectivity is not supported.
- You are responsible for internet service fees. For details, refer to the information provided in your service contract or contact your internet service provider.
- Do not use a cord for a standard residential telephone line or cables of types other than those mentioned here. Using the wrong type of cord or cable can cause more electrical current than necessary to flow through the LAN port, which may lead to heat build-up, fire or malfunction.

## Wireless networking feature

---

- The frequencies used by the wireless networking feature of this product are the 2.4 GHz (WLAN, Bluetooth®)/5 GHz (WLAN) ranges. The 2.4 GHz range of radio waves is shared by various devices. This product has been designed to minimize the effect of other devices using the same range. However, in some cases, interference from other devices may reduce the connection speed, shorten the signal range, or cause the connection to be terminated unexpectedly.
- When using the console scan function to select a wireless LAN access point, access points that are not intended for public use may be displayed. Only connect to an access point that you are authorized to use.

## Moisture condensation

If the console or disc is brought directly from a cold location to a warm one, moisture may condense either on the lens inside the console or on the disc. Should this occur, the console may not operate properly. In this case, remove the disc and turn off and unplug the console. Do not put the disc back in until the moisture evaporates from the console (this may take several hours). If the console still does not operate properly, contact Customer Service Hotline.

## Install an M.2 SSD

M.2 SSD is storage that uses flash memory. Install a commercially available M.2 SSD in your PS5 console for more storage for your game and app data.

### Types of M.2 SSD

You can use an M.2 SSD with the following specifications:

Interface	PCI-Express Gen4x4 supported M.2 NVMe SSD (Key M)
Storage	250 GB - 4 TB
Supported sizes	2230, 2242, 2260, 2280, 22110
Size including heat-dissipation mechanism	Width: up to 25 mm Length: 30/42/60/80/110 mm Thickness: up to 11.25 mm (up to 8.0 mm from above the board, up to 2.45 mm from below the board)

### Notices

- Both single-sided devices and double-sided devices are supported.
- M.2 SATA SSD is not supported.
- Allocation of host memory to HMB (Host Memory Buffer) supported devices is not supported.
- Carefully review drive specifications prior to purchase and contact the vendor or manufacturer if you need further information. SIE cannot guarantee that all M.2 SSD devices meeting the specifications above will work with your console and assumes no responsibility for the selection, performance or use of third-party products.

### About M.2 SSD heat-dissipation

The M.2 SSD that can be used with this device has a fast transfer speed and is therefore subject to reaching high temperatures. If the M.2 SSD does not include a heat-dissipation mechanism, attach a heat conductor, such as a heat sink, a heat transfer sheet, or both. For information on how to attach the heat conductor, refer to its manual. If you use your device without heat-dissipation parts, or the heat-dissipation parts come off during use, the main unit may overheat, and continued use may cause operation failure.

## Install or remove an M.2 SSD

### Safety warnings

#### ⚠ Caution

- Keep out of reach of small children. Small parts such as screws may accidentally be swallowed and cause choking.
- After you have turned off your PS5 console and unplugged the AC power cord and cables, wait for your console to cool down before installing or removing an M.2 SSD. The main unit of your PS5 console may still be hot immediately after use, and continued handling of your console may cause burns.
- Be careful not to pinch your fingers in the gaps between parts, and not to hurt your hands and fingers on the corner of parts.
- When turning on your console, make sure the cover and expansion slot cover are installed correctly. If the cover and expansion slot cover are not installed correctly, it may cause the main unit to overheat.

#### Notices

- Before proceeding with the installing or removing process, touch a metal-grounded object to remove any static electricity from your body. Failure to do so may cause damage to an M.2 SSD or PS5 console. In particular, an M.2 SSD uses parts sensitive to static electricity, so please use caution.
- Do not touch the terminal of an M.2 SSD or your PS5 console's expansion connector.
- When attaching or removing screws, use a screwdriver that matches the sizes of the screws. If the sizes do not match, the screw may become stripped.
- Be careful not to drop small parts such as screws and spacers in the main unit of your PS5 console. If small parts do fall in the main unit, do not turn on the power, and instead consult the support website (▶▶ back cover).

### Install an M.2 SSD

- You can use M.2 SSD storage with system software versions 21.02-04.00.00 and later.
- Place your console on a soft cloth spread over a flat surface before installing the M.2 SSD.

- 1 Go to the control center and select **Power** > **Turn Off PS5**.  
The screen goes blank, the power indicator flashes white, and then turns off.
- 2 Remove the AC power cord and cables, and then wait for the PS5 console to cool down.  
The main unit of your PS5 console is hot immediately after use.
- 3 Remove the base, turn over your PS5 console, and then slide off the cover by slightly pulling up on it in the direction of the arrow.

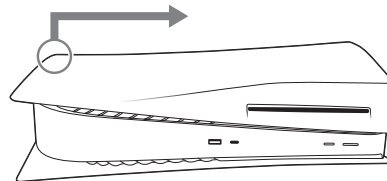

- 4 Remove the screw from the expansion slot cover and then remove the cover.

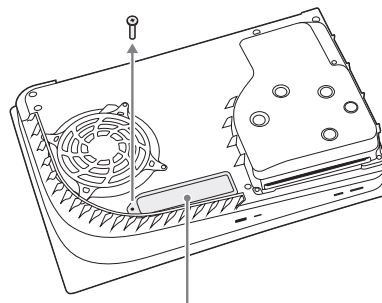

Expansion slot cover

## 5 Install the M.2 SSD to the expansion connector.

- 1 Remove the screw and spacer, and then adjust the spacer to the size of the M.2 SSD.

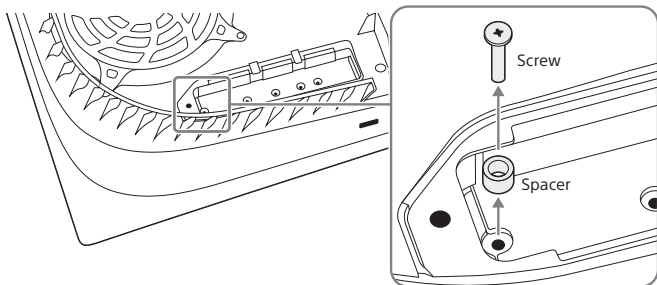

- 2 Holding the edge of the M.2 SSD, align it with the notch on the expansion connector. Tilt the M.2 SSD diagonally upward, and firmly insert it all the way into the expansion connector.

The following shows an M.2 SSD with a heat sink and heat transfer sheet attached.

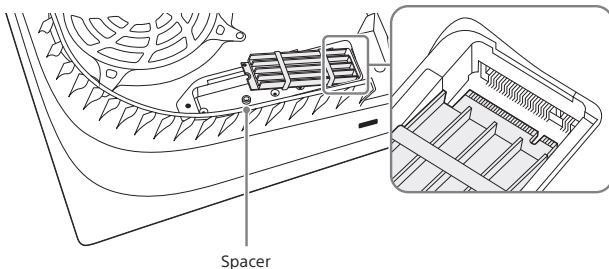

- 3 Tilt the M.2 SSD down and fasten it with screws.

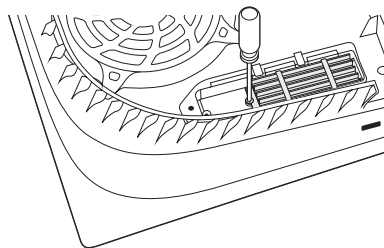

- 6 Attach the expansion slot cover and fasten the screws.
- 7 Firmly push the cover in the direction of the arrow until you hear a "click".

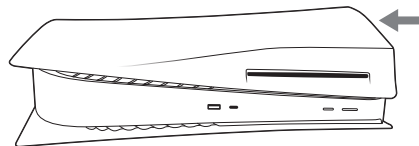

- 8 Connect the AC power cord, cables, and base, and then turn on the power. When your PS5 console turns on, the formatting guide appears. Follow the on-screen instructions and format the M.2 SSD.

### Hints

- Consult our support website if you lose parts such as the expansion slot cover, screws, and spacers (▶▶ back cover).
- For information about how to save your game data on M.2 SSD storage and the types of data you can save, see the User's Guide.

## Remove an M.2 SSD

Place your console on a soft cloth spread over a flat surface. You can then remove the M.2 SSD.

- 1 Follow steps 1 through 4 in "Install an M.2 SSD".
- 2 Remove the M.2 SSD from the expansion connector.
  - ① Remove the screws that are securing the M.2 SSD.
  - ② Slightly lift up the M.2 SSD, and then hold the edge and pull diagonally upward.
  - ③ Fasten the screws back on the spacers.
- 3 Follow steps 6 and 7 in "Install an M.2 SSD".

## When disposing of the wireless controller

The lithium-ion battery of the wireless controller is recyclable. When disposing of the wireless controller, remove the battery and follow local regulations regarding disposing of batteries.

### ⚠ Caution

- Remove the battery in a location out of the reach of small children to help prevent accidental swallowing of small parts such as the screws.
- Be careful not to hurt your nails or fingers when removing the controller casing.
- For safety reasons, attach tape or a seal on the metal part of the battery before disposing.

### Notice

Other than when disposing of the wireless controller, never remove the screws and never remove the battery from the wireless controller.

- 1 Disconnect the USB cable from the wireless controller.
- 2 Remove the cover on the front of the controller.

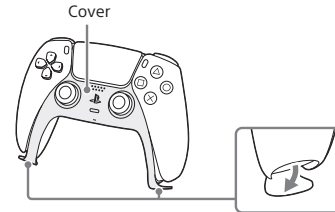

- 3 Using a tool such as a screwdriver, remove the L1 and R1 buttons.

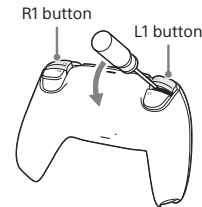

- 4 Using a crosshead screwdriver, remove the screws (4 places).

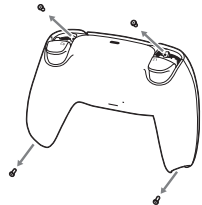

- 5 Using a tool such as a screwdriver, remove the cover clips (①), and then remove the cover (②).

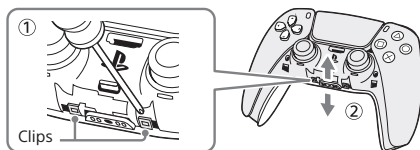

- 6 After disconnecting the connector, remove the battery.

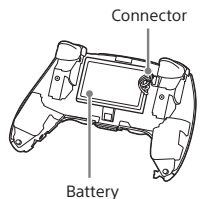

## Specifications

Design and specifications are subject to change without notice.  
Depending on the software version in use, the console may operate differently than described in this manual.

### PlayStation®5 console

Main Processor	Single-chip custom processor CPU: x86-64-AMD Ryzen™ "Zen2", 8 cores/16 threads GPU: 10 TFLOPS, AMD Radeon™ RDNA-based graphics engine
Memory	GDDR6 16 GB
Storage	825 GB Custom SSD*1*2
Optical drive (read-only)	BD-ROM (66 GB/100 GB) ~10xCAV BD-ROM (25 GB/50 GB) ~8xCAV BD-R/RE (25 GB/50 GB) ~8xCAV DVD ~3.2xCLV
Laser	Type: Semiconductor, continuous BD Wavelength: 395-415 nm Power: Max. 1 mW DVD Wavelength: 640-675 nm Power: Max. 1 mW
Input/output*3	USB Type-A port (Hi-Speed USB) USB Type-A port (SuperSpeed USB 10Gbps) x2 USB Type-C® port (SuperSpeed USB 10Gbps) Expansion connector (Key M)
Networking	Ethernet (10BASE-T, 100BASE-TX, 1000BASE-T) IEEE 802.11 a/b/g/n/ac/ax Bluetooth® 5.1
AV output	HDMI™ OUT port*4
Electrical rating	110/220-240 V ~ 3.2/1.65 A 50/60 Hz*5
Maximum rated power	350 W
External dimensions (excluding projecting parts)	Approx. 390 × 104 × 260 mm (width × height × depth)
Mass	Approx. 4.2 kg
Operating temperature	5 °C to 35 °C

\*1 SSD capacity calculated using base 10 mathematics (1 GB = 1,000,000,000 bytes).



\*2 A portion of the SSD capacity is reserved for use in connection with console administration, maintenance, and additional options. This may occur upon installation of system software or other software. As a result, the availability of SSD capacity may vary depending on the console, system software version, or available options, and is not otherwise available for your use.

\*3 Functionality of all connected devices is not guaranteed.

\*4 Use the included HDMI cable.

\*5 Varies depending on the country or region.

## Wireless controller

Input power rating	5 V  1,500 mA
Battery type	Built-in lithium-ion battery
Battery voltage	3.65 V 
Battery capacity	1,560 mAh
Operating temperature	5 °C to 35 °C
Mass	Approx. 280 g

## Playable discs

- PlayStation®5 format Ultra HD Blu-ray™ \*1
- Compatible PlayStation®4 format Blu-ray™ \*2
- Ultra HD Blu-ray™
- BD-ROM
- BD-R
- BD-RE<sup>†3</sup>
- DVD-ROM
- DVD+R/RW
- DVD-R/RW
- AVCHD





\*1 PlayStation® format software, PlayStation®2 format software, and PlayStation®3 format software cannot be played from a disc.

\*2 Some functionalities available on the PS4™ console may be absent when played on a PS5 console. Your PS5 console may need to be updated to the latest system software. Internet connection required.

\*3 Playback of BD-RE ver. 1.0 discs is not supported.

## Region codes

Depending on the disc, a region code that is based on the geographic region where the disc is distributed may be assigned. The console can play discs marked with the following region codes.

Disc	Region code
Blu-ray Disc™ (BD)	
DVD	 
PlayStation®4 format Blu-ray™	 

## Notices

- DVD discs that have not been finalized cannot be played.
- Do not use the following discs. If you do, the console may be damaged.
  - 8cm discs
  - Non-circular discs, such as discs in the shape of a card, star, or heart
  - Discs that are cracked or deformed, or discs that have been repaired
  - Discs with paper or stickers on them
- A DualDisc features one side that conforms to the DVD standard, and another side with audio only. The audio-only side cannot be played on the console.
- When playing discs with content that was copied fraudulently, abnormal sounds may be produced or the content may not play correctly.
- For continuous playback of copyright-protected BDs, the encryption key for AAC (Advanced Access Content System) may need to be renewed. The encryption key is automatically renewed if the console is connected to the internet.
- Some discs may not be playable due to scratches, dust, the quality of recording, or the characteristics of the recording device.
- In rare instances, BD and DVD may not operate properly when played on the console. This is primarily due to variations in the manufacturing process or encoding of the software.

## System software

By updating the system software of the console, you can enjoy additional features, improved usability, and enhanced security. Always update to the latest version.

- If you cannot update over the internet, you can use a game disc or USB drive instead. For details, visit [playstation.com/help](https://playstation.com/help).
- The system software included within this product is subject to a limited license from Sony Interactive Entertainment Inc. Refer to <https://doc.dl.playstation.net/doc/ps5-eula/> for further details.

## HARDWARE WARRANTY

For warranty terms and conditions of respective regions, please refer to the "Support" page of the official website <https://playstation.com/help>, or call our Customer Service Hotline (▶▶ back cover).

## Copyright and trademarks

"PS", "PlayStation", "PSS", "PS5", "PS4" and "DUALSHOCK" are registered trademarks or trademarks of Sony Interactive Entertainment Inc.

"SONY" and "PS" are registered trademarks or trademarks of Sony Group Corporation.

AMD, Radeon and Ryzen are trademarks of Advanced Micro Devices, Inc.

The Bluetooth® word mark and logos are registered trademarks owned by Bluetooth SIG, Inc. and any use of such marks by Sony Interactive Entertainment Inc. is under license. Other trademarks and trade names are those of their respective owners.

"Blu-ray Disc™", "Blu-ray™" and "Ultra HD Blu-ray™" are trademarks of the Blu-ray Disc Association.

The terms HDMI and HDMI High-Definition Multimedia Interface, and the HDMI Logo are trademarks or registered trademarks of HDMI Licensing Administrator, Inc. in the United States and other countries.

USB-IF SuperSpeed USB Trident logo is a registered trademark of USB Implementers Forum, Inc.

USB Type-C® and USB-C® are registered trademarks of USB Implementers Forum.

All other trademarks are the property of their respective owners.

## 警告

為避免觸電，請勿打開外殼擅自分解。維修僅能由專業的維修人員進行。

## 注意

非依指定方式而進行的操作、調整以及執行動作可能會導致放射線洩漏。

使用本產品時若搭配光學儀器，可能會增加眼睛受損的危險。



依據IEC60825-1:2014，本家電用品隸屬CLASS 1 LASER產品分類。

## 運轉中的風扇扇葉

請讓身體部位遠離風扇扇葉。



## 依據低功率射頻器材技術規範

- 取得審驗證明之低功率射頻器材，非經核准，公司、商號或使用者均不得擅自變更頻率、加大功率或變更原設計之特性及功能。低功率射頻器材之使用不得影響飛航安全及干擾合法通信；經發現有干擾現象時，應立即停用，並改善至無干擾時方得繼續使用。前述合法通信，指依電信管理法規定作業之無線電通信。低功率射頻器材須忍受合法通信或工業、科學及醫療用電波輻射性電機設備之干擾。
- 應避免影響附近雷達系統之操作。
- 高增益指向性天線只得應用於固定式點對點系統。

製造年月：請見產品本體標示

製造號碼：請見產品本體標示

## 光敏感/癲癇/突發性疾

有極少數人，當看到某些亮光或閃光時，可能有癲癇發作或暫時性眩暈的情形。如果這些人看到電視螢幕上的某些圖案或背景，或者在遊玩遊戲時，可能會引發癲癇或暫時性眩暈。某些從未有過癲癇的人，也可能在這些情況下被引發出來。如果您或您的家人有癲癇狀況或任何突發性疾

病，在遊玩遊戲前請先洽詢醫生。

如果您或您的孩子有以下任何一種健康問題或症狀，請立即停止使用，必須先洽詢醫生，才能繼續遊玩遊戲：

- 頭暈
- 視覺障礙

- 眼睛或肌肉抽動
- 意識不清
- 精神恍惚
- 突發性疾
- 不自主的動作或肌肉抽動

必須經醫生許可才能繼續遊玩遊戲。

## 減少發病可能性的遊戲使用和操作注意事項

- 請在光線良好的地方使用，並且儘量與電視螢幕保持遠距離。
- 避免使用大螢幕電視機。請使用尺寸最小的電視螢幕。
- 避免長時間使用PlayStation®5主機。每玩1小時請休息15分鐘。
- 避免在您疲勞或需要睡眠時遊玩。

## 無線電波

無線電波可能會影響電子設備或醫療裝置（例如心律調整器），且可能會導致這些設備或裝置故障或導致人身傷害。

- 若您有使用心律調整器或其他醫療裝置，請在使用無線網路機能（Bluetooth®與無線LAN）前，先詢問您的主治醫生或您身上之醫療裝置的製造廠商。
- 請勿在下列場所使用無線網路功能：
  - 禁止使用無線網路的場所，如：醫院。在醫院中使用主機時，請遵守其規定。
  - 接近火災警報器、自動門或其他類型之自動化設備的場所。



廢電池請回收  
(僅適用於台灣)

## 磁力與醫療器材

這些產品有磁力，可能會干擾心律調節器、心臟去顫器及可調式引流閥或其他醫療器材。請勿將這些產品放在此類醫療器材或者使用此類醫療器材的使用者附近。如果您使用任何此類醫療器材，請在使用這些產品前諮詢您的醫生。

## 目錄

警告.....	14
使用前須知事項.....	16
安裝M.2 SSD.....	18
丟棄無線控制器時.....	21
規格.....	22
硬件保固（適用於台灣）/保用（適用於香港）.....	23
版權與商標.....	24

## 使用前須知事項

使用本產品前，請先詳細閱讀本指南，並妥善保存，以備將來參考之用。家長及監護人應詳讀本指南並確保兒童遵守安全注意事項。

### 關於安全

本產品是在充分重視安全性能的情況下設計的，但如果使用不當，任何電器產品都有可能引起火災觸電或人身傷害的潛在危險。為確保安全操作，請遵循以下各項規則：

- 遵守所有警告條文、注意事項及使用說明。
- 定期檢查交流電源線是否有損壞。
- 如果裝置出現動作不正常，或者發出異常聲音或氣味，或因過熱而無法觸碰時，請立即停止使用，並從電源插座中拔掉交流電源線插頭及所有的其他連接線。
- 請勿在移除護蓋的狀態下使用主機。否則可能會引起火災、觸電或故障。
- 請將主機與周邊機器及細小零件放置在幼童拿不到的地方保管。
- 關於產品安全與支援的詳細資訊，請瀏覽官方網站（➡ 背頁）。

### 使用和保養

- 請勿放置在封閉的櫃子或於其他可能積熱的場所中使用，否則可能會導致主機過熱並引發火災、人身傷害或故障。
- 若主機溫度過高，畫面上會顯示通知訊息。若在顯示訊息的狀態下繼續使用，可能導致主機無法操作。看到訊息時，請關閉主機，並等待主機冷卻。待主機確實冷卻後，才將其搬移至沒有高溫的通風良好場所。請確保主機通風孔未被阻塞。若您的主機已安裝M.2 SSD，請確保M.2 SSD的散熱零件未脫落。關於散熱零件的詳細資訊，請參閱「安裝M.2 SSD」（➡ 第18頁）。
- 請在光線良好的地方使用，並與電視螢幕保持一段安全距離。
- 避免長時間使用主機和無線控制器。
- 若您在操作無線控制器時忽然開始感覺疲勞，或手臂、手腕感覺不舒服或疼痛時，請立即停止使用主機。如果不良症狀持續存在，請立即就醫。
- 若您有遭遇下列健康問題，請立即停止使用主機。如果不良症狀持續存在，請立即就醫。
  - 頭昏眼花、噁心、疲勞或類似暈船感覺
  - 當眼睛、耳朵、手臂、手腕等，身體一部分感覺不舒服或疼痛時
- 請將本產品放在兒童拿不到的地方保管。兒童可能會誤吞小零件或用連接線纏繞自己，而造成身體損傷或導致意外發生、機器故障。
- 連接HDMI連接線前，請務必先從電源插座拔掉交流電源線。
- 與主機連接的任何電視機或配件，必須為操作正常且沒有任何損壞。若與主機連接的電視機或配件有任何問題或損壞，可能會損壞電視機或配件、或主機本身。所有的電子產品，若與任何有問題或損壞的配件連接，或所連接之電源插頭未有正確連接線路，皆可能會導致出現火花，引起火災。
- 請勿在雷雨天氣中，觸摸主機、連接線或附屬品。
- 切勿在靠近水的場所使用主機或附屬品。
- 請勿讓液體、小零件或其他異物掉入主機或附屬品中。

- 請勿觸摸主機或附屬品的端子部分。
- 請勿將主機或附屬品暴露在灰塵、煙霧或蒸氣中。此外，請勿將主機放置在有很多灰塵或煙煙霧的場所。在內部零件（例如透鏡）中堆積的灰塵或煙煙霧，可能會導致主機故障。
- 操作、運輸及保管過程中，請勿將主機或周邊機器放在高溫、濕氣極重或受日光直射的地方。
- 請勿將主機或附屬品放在傾斜、不平整或易受震動的地方。
- 請按照指示使用隨附的底座放置主機。若不使用底座，也不按照指示的方式放置主機，則可能有受傷、損壞或故障的危險。關於裝設底座的說明，請參閱快速參考指南。
- 請小心搬運主機。若您未確實持拿主機，可能會導致主機掉落並有造成損壞或人身傷害的潛在性危險。請勿僅握住護蓋搬運主機。將底座裝設至主機時，牢牢握住主機，而不要僅握住護蓋。
- 請勿在SSD或USB硬碟保存或載入資料時關閉主機的電源。
- 請在電源指示燈熄滅後再拔掉交流電源線的插頭。若在電源指示燈亮燈或閃爍時拔除電源線，可能會造成資料毀損、消失或主機故障。
- 電源指示燈亮燈或閃爍時，請勿移動主機或改變主機位置，否則可能會造成資料毀損、消失或主機故障。
- 請勿於主機上站立或放置物品，且請勿在主機上堆放其他裝置。
- 請勿將主機和與其連接的附屬品放置在地板或可能絆倒人的地方。
- 請勿讓身體長時間接觸使用中的主機或從主機通風孔排出的氣體。長時間接觸這些可能導致低溫灼傷。
- 建議家長監督兒童的線上活動，以確保網際網路（互聯網）使用時的安全可靠。
- 若使用耳機組或耳機時音量調整過高，可能會導致永久失聰。請將音量調整至安全水平。持續聆聽一段時間後，即使是音量不斷增大的吵雜聲音，聽起來可能會與一般無異，但實際上卻可能會損害聽覺。若您感到耳鳴或出現口齒不清的情況，請立即停止使用耳機組或耳機，並諮詢醫生檢查聽覺。音量越高，會越快對聽覺造成影響。為保護您的聽覺：
  - 使用耳機組或耳機時請儘量避免將音量調整過高。
  - 避免調高音量來阻隔身邊的噪音。
  - 若無法聽清楚身邊的人的說話聲，請調低音量。
- 當在空氣乾燥的氣候下使用耳機組或耳機時，耳朵可能會感到輕微並短暫的刺痛。此情形並非耳機組或耳機發生故障，而是人體釋放體內累積的靜電所造成。

### 使用無線控制器

以下注意事項亦適用於其他控制器。

- 請勿碰觸已損壞或電解液外洩的鋰電池。內建電池電解液外洩時，立即停止使用本產品並致電客戶服務熱線以取得協助。若電解液接觸到皮膚、衣物或眼睛，請立即用乾淨清水沖洗該部位。如果引起發炎或疼痛，請諮詢您的醫生。電解液可能會導致失明。
- 若您在操作無線控制器時忽然開始感覺疲勞，或手臂、手腕感覺不舒服或疼痛時，請立即停止使用主機。如果不良症狀持續存在，請立即就醫。

- 當您手臂、手腕的骨骼、關節或肌肉有任何不適或受傷時，請勿使用震動或扳機效果機能。如果您有任何不適或受傷，除非將上述功能設定為「關」，否則請勿使用控制器遊玩含有這些機能的遊戲。若要啟用或停用該機能，請在主頁畫面選擇 **⚙ [設定] > [周邊機器]**。
- 避免長時間使用無線控制器。請每30分鐘休息一次。
- 若將無線控制器置於平坦表面上，則遊玩過程中無線控制器的震動可能導致其掉落，進而導致人身傷害或故障。
- 使用無線控制器的動態感測 (Motion Sensor) 功能時，請注意以下事項。控制器若撞擊到人體或物品，可能會導致意外、傷害或損傷。
  - 使用動態感測功能前，請確認您周圍有充足的空間。
  - 請確實握住無線控制器，以防從您手中滑落並導致損壞或人身傷害。
- 使用經由USB連接線與PS5™主機相連的無線控制器時，請確認周圍有充足的空間並且該連接線不會撞擊到人體或物品。
- PlayStation®、PlayStation®2及PlayStation®3主機專用的控制器，如類比控制器 (DUALSHOCK®、DUALSHOCK®2) 及DUALSHOCK®3無線控制器不支援PS5主機。DUALSHOCK®4無線控制器支援PS5主機上的PlayStation®4規格軟件，但不支援PS5主機上的PS5規格軟件。
- 控制器的光條閃爍時，請勿注視光條。若因光線的刺激而感到身體任何部位不適或疼痛，請立即停止使用。
- 建議您在溫度介於10℃~30℃的環境下替電池充電。在其他溫度的環境下充電可能會減低充電的效率。
- 電池的壽命有限。電池續航力 (使用時間) 會因重複使用的次數與時間而不斷減少。電池的壽命會因保管方法、使用情形、環境以及其他要素而出現差異。
- 長時間不使用無線控制器時，建議您仍應每年至少完全充電一次，以維持電池性能。

## 保養說明

保養主機時，請務必自電源插座中拔出交流電源線，以策安全。

### 外殼 (主機和控制器的塑膠部件)

- 使用乾燥軟布擦拭。
- 為了防止主機或周邊裝置表面變色及品質劣化，請遵循以下各項規則。
  - 切勿噴灑或使用殺蟲劑或具揮發性的物質，包括油漆稀釋劑、苯或酒精。切勿使用經化學處理的擦布擦拭。
  - 請勿將控制器或耳機組擱置或放在主機上面。

### 通風孔

請勿阻塞任何通風孔。為維持良好的通風，請遵循以下各項規則：

- 將主機放置在距離牆壁至少10 cm以上的場所。
- 切勿放置在有長纖維的地毯或毛毯上。
- 切勿放置在狹窄或擁擠的空間中。
- 請勿用布覆蓋。
- 切勿讓灰塵堆積在通風孔中。可使用吸塵器等清潔工具去除堆積的灰塵。

## 連接埠/端子

主機的連接埠/端子部位出現髒污時請勿繼續使用，否則可能會導致導電性不佳。當出現髒污時，請使用乾布擦拭。

## 光碟保養

- 拿取光碟時，請勿用手觸摸光碟的可播放面。若光碟被指印或灰塵弄髒，可能導致圖像失真或降低聲音品質。
- 請勿將光碟放在高溫、濕氣極重或受日光直射的地方。
- 若長時間不使用光碟，請將它保管在光碟盒中。
- 用軟布輕輕地從中間往外擦拭光碟。
- 請勿使用如茶、油漆稀釋劑、唱片清潔劑或防靜電噴霧劑等物質，否則可能會損壞光碟。

## 使用交流電源線

- 請先進行所有其他連接後再將主機的交流電源線插入電源插座。在連接至主機前，請確認電視機或其他連接線並未插入插座。
- 請定期檢查交流電源線，以確保操作安全。若有損壞，請立即停止使用，並聯絡客戶服務熱線 (▶▶ 背頁)。
- 請勿使用隨附之交流電源線以外的其他電源線。交流電源線專門設計用於本主機，不得用於其他電氣裝置。
- 請勿用濕手觸摸交流電源線的端子。
- 請避免誤踩或掐擠交流電源線，尤其是插頭、轉接用的插座與電源線等自主機延伸出來的組件更需注意。
- 請勿在電線上放置重物。
- 請勿讓灰塵或異物堆積於交流電源線的連接端周圍。在連接或插入交流電源線前，需確認是否有灰塵或異物堆積於交流電源線插頭、連接線末端之端子部位、電源插座或主機背面的交流電源輸入端子。插頭或端子變髒時，請使用乾布擦拭。
- 請勿將交流電源線放置在靠近加熱設備的場所，且切勿讓電源線暴露於高溫中。
- 當您準備開始清潔、移動主機，或移除主機的護蓋前，請自電源插座中拔出交流電源線。打算長時間不使用主機時，也請拔出交流電源線。
- 在拔下交流電源線時，請捉住交流電源線插頭筆直地從電源插座拔出。切勿拉扯連接線或強制朝特定方向拔取。
- 請勿將交流電源線插入變壓器或反相器。將交流電源線插入海外旅行者使用的變壓器或汽車專用的反相器，可能會導致主機發熱，並造成灼傷或故障。

## 操作底座的注意事項

垂直擺放主機時，必須使用螺絲將底座固定在主機上。主機使用後，螺絲可能會變熱。使用後請勿立即碰觸螺絲或拆除底座。

## 護蓋的使用

請勿在移除護蓋的狀態下使用主機，否則可能會引起火災、觸電或故障。使用主機後，請勿立即移除主機的護蓋。PS5主機剛使用完後，主裝置可能呈高溫狀態，若在移除護蓋的情況下繼續操作，可能導致灼傷。若您必須移除護蓋，請關閉PS5主機，拔掉交流電源線及連接線，並等待主機冷卻。

## 切勿分解、改造主機或附屬品

使用主機與附屬品時務必請遵守產品基本文書記載的指示說明。嚴禁擅自分解或改造主機、附屬品，並禁止分解和使用其電路結構。擅自分解主機或附屬品將喪失所有保證權益。切勿擅自維修主機內部的零件，否則可能會有遭受雷射輻射或觸電的危險。

## 網路

- 連接網路需先連接寬頻網際網路（互聯網）。請注意不支援撥號連接。
- 您需支付與網路連線時的必要費用。詳細請參閱服務契約之提供內容或聯絡您的網路服務商。
- 請勿使用一般家庭的標準電話線或本說明書內所述類型以外的連接線。使用類型錯誤之連接線連接，可能會造成超過需要量的電流通過LAN連接埠，並可能會導致過熱、火災或是故障。

## 無線網路功能

- 本產品的無線網路功能所使用之頻率為2.4 GHz（無線LAN、Bluetooth®）/ 5 GHz（無線LAN）的範圍。2.4 GHz無線電波範圍乃屬各種裝置共用分享。本產品的設計已將來自使用相同範圍之其他裝置的影響降到最低。然而，來自其他裝置的干擾仍可能會降低連線速度、縮短訊號範圍，或導致連線忽然意外中止。
- 使用主機的掃描功能選擇無線LAN基地台（access point）時，可能會顯示非提供公眾使用的基地台。您僅能使用經授權能合法使用的基地台。

## 結露現象

若把主機或光碟從寒冷的地方直接搬到溫暖的場所，機內的透鏡或光碟可能會凝結水氣。此種現象可能會導致主機無法正常運作。這時，請把光碟取出，關閉電源，並拔掉主機電源插頭。在水氣尚未蒸發前，切勿再次插入光碟（水氣蒸發可能需要數小時）。如果主機仍無法恢復正常的話，請聯絡客戶服務熱線，以取得必要協助。

## 安裝M.2 SSD

M.2 SSD是使用快閃記憶體的儲存裝置。安裝商用M.2 SSD至PS5主機，可為您的遊戲和應用程式資料擴充儲存空間。

## M.2 SSD的類型

您可以使用符合以下規格的M.2 SSD：

介面	支援PCI-Express Gen4x4的M.2 NVMe SSD ( Key M )
儲存空間	250 GB – 4 TB
支援的尺寸	2230, 2242, 2260, 2280, 22110
配備散熱結構的尺寸	寬度：最多25 mm 長度：30/42/60/80/110 mm 厚度：最多11.25 mm（距離電路板上最多8.0 mm，距離電路板下方最多2.45 mm）

## 重要

- 支援單面與雙面裝置。
- 不支援M.2 SATA SSD。
- 不支援將主機記憶體配置給支援HMB（主機記憶體緩衝區）的裝置。
- 購買前請仔細查看磁碟機規格，如需更多資訊，請聯絡廠商或製造商。SIE無法保證符合上述規格的所有M.2 SSD裝置都支援您的主機，並對第三方產品的選擇、效能或使用不承擔任何責任。

## 關於M.2 SSD的散熱

與本裝置相容的M.2 SSD傳輸速度快，因此溫度容易升高。如果您使用的M.2 SSD未配備散熱結構，請加裝導熱體，例如散熱器或導熱片或者兩者均可。關於如何安裝導熱體的資訊，請參閱其說明書。

如果您使用的裝置未配備散熱零件，或者散熱零件在使用過程中脫落，則主裝置可能會過熱，繼續使用可能會導致操作失常。

## 安裝或卸除M.2 SSD

### 安全警告

#### ⚠ 注意

- 請放在兒童無法觸及的地方。誤吞螺絲等小零件可能導致窒息。
- 安裝或卸除M.2 SSD之前，請關閉PS5主機的電源並拔除交流電源線和連接線，待主機冷卻。PS5主機剛使用完後，主裝置可能呈高溫狀態，若繼續操作可能導致灼傷。
- 請注意不要被零件的隙縫夾傷手指，也不要被零件的銳角傷到手或手指。
- 開啟主機的電源時，請確保護蓋與擴充插槽蓋已正確安裝。若未正確安裝護蓋與擴充插槽蓋，可能會導致主裝置過熱。

#### 重要

- 繼續安裝或卸除程序之前，請觸碰金屬接地物體以消除身上的所有靜電，否則可能會導致M.2 SSD或PS5主機損壞。特別是M.2 SSD使用了對靜電敏感的零件，更要謹慎操作。
- 請勿觸摸M.2 SSD的端子或PS5主機的擴充端子。
- 安裝或拔取螺絲時，請使用符合螺絲尺寸的螺絲起子。若尺寸不符，可能會磨損螺絲頭的溝槽。
- 請注意不要讓小零件（例如螺絲、間隔柱）掉入PS5主機的主裝置。若有小零件掉入主裝置，請勿開啟電源，而是造訪支援網站進行諮詢（▶▶ 背頁）。

### 安裝M.2 SSD

- M.2 SSD儲存空間可以與21.02-04.00.00及更新版本的系統軟件搭配使用。
- 請先在平坦表面上鋪一塊軟布，再將主機置於上面，然後將M.2 SSD安裝至主機。

- 請前往控制中心，選擇 **⚙ [ 電源 ] > [ 關閉PS5的電源 ]**。  
畫面變為空白，電源指示燈閃爍白色，然後熄滅。
- 拔除交流電源線和連接線，然後稍待片刻，讓PS5主機冷卻。  
剛使用完時，PS5主機的主裝置會較熱。
- 卸下底座，將PS5主機翻過來，然後沿箭頭方向輕輕掀起護蓋，將其滑離機體。

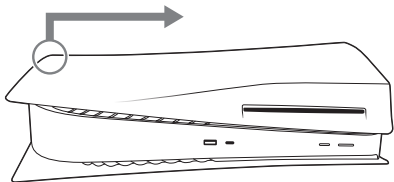

- 卸下擴充插槽蓋的螺絲，並取下護蓋。

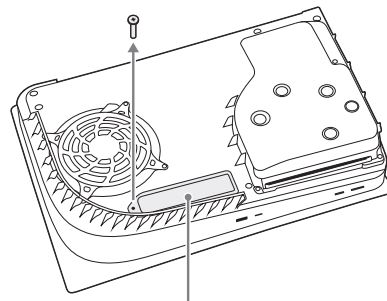

擴充插槽護蓋

- 安裝M.2 SSD至擴充端子。

- 卸下螺絲與間隔柱，然後將間隔柱調整至適合M.2 SSD的尺寸。

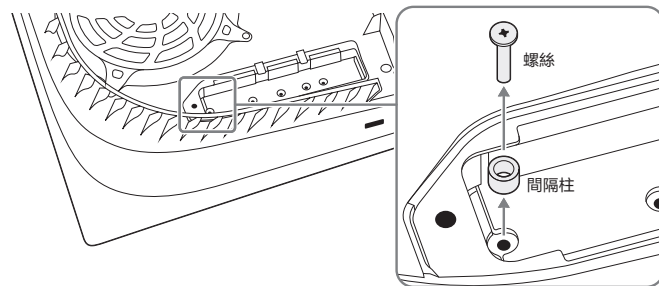

② 握住M.2 SSD的邊緣，將其對準擴充端子上的凹槽，然後從斜上方開始將其牢固地完全插到底。

下圖顯示了加裝散熱器和導熱片的M.2 SSD。

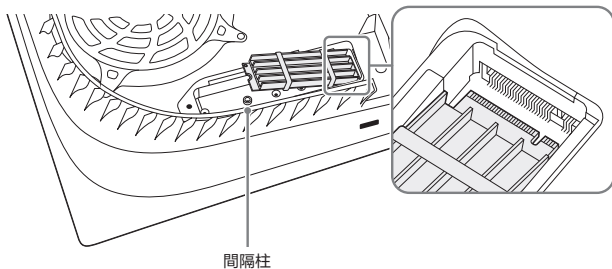

③ 向下傾斜裝好M.2 SSD，並用螺絲固定。

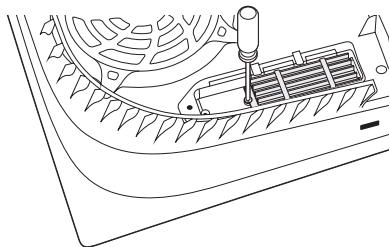

6 安裝擴充插槽護蓋並固定螺絲。

7 往箭頭方向用力推動護蓋，直至聽到「卡嗒」一聲為止。

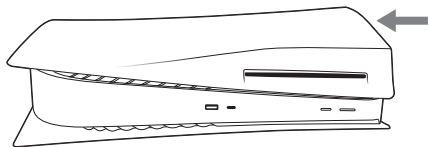

8 連接交流電源線、連接線和底座，然後開啟電源。

當開啟PS5主機的電源時，會顯示格式化指南。請按照螢幕上的指示格式化您的M.2 SSD。

#### 提示

- 若您遺失了擴充插槽蓋、螺絲或間隔柱等零件，請造訪我們的支援網站進行諮詢（[●▶ 背頁](#)）。
- 關於如何在M.2 SSD儲存空間保存遊戲資料，以及可以保存的資料類型等資訊，請參閱用戶指南。

#### 卸除M.2 SSD

請先在平坦表面上鋪一塊軟布，再將主機置於上面，然後從主機卸除M.2 SSD。

1 請按照「安裝M.2 SSD」中的步驟1至4操作。

2 從擴充端子卸除M.2 SSD。

① 卸下固定M.2 SSD用的螺絲。

② 將M.2 SSD略微抬起，然後握住邊緣並朝斜上方拉動。

③ 將螺絲裝回間隔柱並固定。

3 請按照「安裝M.2 SSD」中的步驟6和7操作。

## 丟棄無線控制器時

無線控制器的鋰電池是可回收的。要丟棄無線控制器時，請先將電池取出，並遵循當地法規，正確處理廢棄電池。

### ⚠ 注意

- 請在兒童無法靠近的場所移除電池，以避免誤吞螺絲等小零件。
- 拆卸控制器的外殼時，請小心不要弄傷您的指甲或手指。
- 為了安全著想，請在丟棄前先於電池的金屬零件部位貼上膠帶或貼紙。

### 重要

除準備丟棄無線控制器外，絕對不要從無線控制器中取出螺絲或電池。

- 1 拔掉無線控制器上的USB連接線。
- 2 取下控制器正面的護蓋。

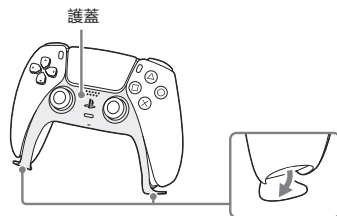

- 3 使用螺絲起子或類似工具取下L1及R1按鈕。

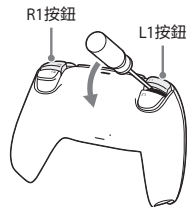

- 4 使用十字頭螺絲起子，取出螺絲（共4顆）。

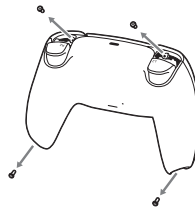

- 5 使用螺絲起子或類似工具取下護蓋的固定夾（①），接著取下護蓋（②）。

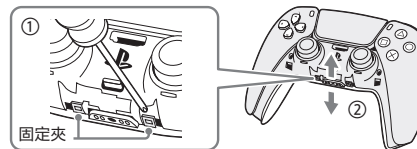

- 6 拔掉端子後，再取出電池。

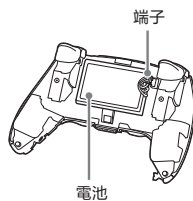

## 規格

本公司保留在沒有事先通知情況下，變更設計或規格之權利。  
本說明書中介紹的主機操作方式可能因使用之系統軟件版本先後，而與實際不同。

### PlayStation®5主機

中央處理器	單晶片專用處理器 CPU：x86-64-AMD Ryzen™ "Zen2"，8核心/16執行緒 GPU：10 TFLOPS，AMD Radeon™ RDNA-based圖像引擎
記憶體	GDDR6 16 GB
儲存空間	825 GB 自訂 SSD*1 *2
光學驅動（唯讀）	BD-ROM (66 GB/100 GB) ~10xCAV BD-ROM (25 GB/50 GB) ~8xCAV BD-R/RE (25 GB/50 GB) ~8xCAV DVD ~3.2xCLV
雷射	類型：半導體，連續性 BD波長：395-415 nm 能量：最大 1 mW DVD波長：640-675 nm 能量：最大 1 mW
輸入 / 輸出*3	USB Type-A連接埠（Hi-Speed USB） USB Type-A連接埠（SuperSpeed USB 10Gbps）× 2 USB Type-C®連接埠（SuperSpeed USB 10Gbps） 擴充端子（Key M）
網路	乙太網路（10BASE-T, 100BASE-TX, 1000BASE-T） IEEE 802.11 a/b/g/n/ac/ax Bluetooth® 5.1
影音輸出	HDMI™輸出連接埠*4
額定電壓 / 額定輸入電流 / 額定頻率	110/220-240 V ~ 3.2/1.65 A 50/60 Hz*5
最大額定電力	350 W
外觀尺寸 （不包括最大突出部分）	約390 × 104 × 260 mm （寬 × 高 × 深）
重量	約4.2 kg
操作溫度	5 °C ~ 35 °C

\*1 SSD之可用容量乃依據1 GB等於10億位元組的計算式而計算。

\*2 SSD的部分容量會用於主機管理、維修及其他追加選項等。此為安裝系統軟件或其他軟件時，為確保能啟動系統而預留的分割區。因此，實際可利用之SSD容量會因主機、系統軟件的版本或其他追加選項等而異。

\*3 不保證所有已連接裝置可正常使用。

\*4 請使用隨附的HDMI連接線。

\*5 可能因國家、地區而異。

### 無線控制器

額定電壓 / 額定輸入電流	5 V $\approx$ 1,500 mA
電池類型	內置型鋰離子電池
電壓	3.65 V $\approx$
電池容量	1,560 mAh
操作溫度	5 °C ~ 35 °C
重量	約280 g

### 可播放的光碟

- PlayStation®5規格Ultra HD Blu-ray™ \*1
- 相容PlayStation®4規格Blu-ray™ \*2
- Ultra HD Blu-ray™
- BD-ROM
- BD-R
- BD-RE\*3
- DVD-ROM
- DVD+R/RW
- DVD-R/RW
- AVCHD



\*1 無法播放光碟版的PlayStation®規格軟件、PlayStation®2規格軟件和PlayStation®3規格軟件。

\*2 使用PS5主機播放時，可能無法使用PS4™主機的部分機能。您的PS5主機系統軟件可能需要更新至最新版本。需要網際網路連線。

\*3 不支援播放BD-RE ver. 1.0光碟。

## 區碼

光碟之區域碼皆隨光碟之可能銷售區域而制定。主機能播放標有以下區域碼的光碟。

光碟	區碼
Blu-ray Disc™ (BD)	
DVD	
PlayStation®4規格Blu-ray™	

## 重要

- 無法播放未經最終化處理之DVD光碟。
- 請勿使用以下光碟，使用此類光碟可能會導致主機故障。
  - 8 cm光碟。
  - 卡片形、星形或心形等不規則形狀的光碟。
  - 已損壞、重新塑形或曾經修復的光碟。
  - 上面黏有紙張或貼紙的光碟。
- DualDisc (雙層光碟)是結合DVD面與音樂面，有兩層記錄層的光碟。主機無法播放光碟的音樂面。
- 播放非法複製的光碟內容時，可能會出現異常聲音或無法正確播放內容。
- 若想繼續享受內建著作權保護之BD光碟的播放功能，可能需要更新AAC3 (Advanced Access Content System) 加密鍵。主機與網際網路連線時，會自動更新加密鍵。
- 某些光碟可能因刮傷、灰塵、錄製品質不佳或受錄製裝置之特性影響，而無法正確播放。
- BD、DVD光碟可能會罕見地發生無法在主機上正確操作的現象。這主要是起因於軟件在製造過程或編碼時發生的差異。

## 關於系統軟件

主機的系統軟件可透過更新，追加各式各樣的機能、改善操作性或強化安全性。請經常將系統軟件更新至最新版本。

- 若您無法透過網際網路進行更新，可另外改用遊戲光碟及USB硬碟來更新。詳細內容請瀏覽playstation.com/help。
- 本產品中內建的系統軟件乃受Sony Interactive Entertainment Inc. 限制授權。詳情請閱覽以下網站：<https://doc.dl.playstation.net/doc/ps5-eula/>

## 硬件保固 (適用於台灣) / 保用 (適用於香港)

有關各地區的保固/保用條款及細則，請瀏覽官方網站<https://playstation.com/help/>的「支援」頁面，或致電客戶服務熱線 (▶▶ 背頁)。

## 版權與商標

"", "PlayStation", "PS", "PS5", "PS4"和"DUALSHOCK"為Sony Interactive Entertainment Inc.之註冊商標或商標。

"SONY"和""為Sony Group Corporation之註冊商標或商標。

AMD, Radeon and Ryzen are trademarks of Advanced Micro Devices, Inc.

The Bluetooth® word mark and logos are registered trademarks owned by Bluetooth SIG, Inc. and any use of such marks by Sony Interactive Entertainment Inc. is under license. Other trademarks and trade names are those of their respective owners.

"Blu-ray Disc™", "Blu-ray™" and "Ultra HD Blu-ray™" are trademarks of the Blu-ray Disc Association.

The terms HDMI and HDMI High-Definition Multimedia Interface, and the HDMI Logo are trademarks or registered trademarks of HDMI Licensing Administrator, Inc. in the United States and other countries.

USB-IF SuperSpeed USB Trident logo is a registered trademark of USB Implementers Forum, Inc.

USB Type-C® and USB-C® are registered trademarks of USB Implementers Forum.

所有其他商標皆屬相關原著權人所有。



## 警告

为避免触电，请勿打开外壳擅自分解。维修仅能由专业的维修人员进行。

## 注意

非依指定方式而进行的操作，调整以及执行动作可能会导致放射线泄露。

使用本产品时若搭载光学工具，可能会增加眼睛受损的危险。



根据IEC60825-1: 2014，本家电用品隶属CLASS 1 LASER 产品分类。

## 运转中的风扇叶片

请将身体部位远离风扇叶片。



## 光敏感/癫痫/突发性疾病

有极少数人，当看到某些亮光或闪光时，可能会有癫痫发作或暂时性晕眩的情形。如果他们看到电视屏幕上的某些图案或背景，或者在游玩游戏时，可能会引发癫痫或暂时性晕眩。某些从未有过癫痫的人，也可能在这些情况下被引发出来。如果您或您的家人有癫痫症状或任何突发性疾病，在游玩游戏前请先咨询医生。

如果您或您的孩子有以下任何一种健康问题或症状，**请立即停止使用**，必须先咨询医生，才能继续游玩游戏：

- 头晕，
- 视觉障碍，
- 眼睛或肌肉抽动，
- 意识不清，
- 精神恍惚，
- 突发性疾病，或者
- 不自主地动作或肌肉抽动。

**必须经医生许可才能继续游玩游戏。**

## 减少发病可能性的游戏使用和操作注意事项

- 请在光线良好的地方使用，并且尽量与电视屏幕保持远距离。
- 避免使用大屏幕电视。请使用尺寸最小的电视屏幕。
- 避免长时间使用PlayStation®5主机。每玩1小时请休息15分钟。
- 避免在您疲劳或需要睡眠时游玩。

## 无线电波

无线电波可能会影响电子设备或医疗装置（例如心脏起搏器），且可能会导致这些设备或装置故障或损坏。

- 若您有使用心脏起搏器或其他医疗装置，请在使用无线网络功能（Bluetooth®与无线LAN）前，先咨询您的主治医生或您身上的医疗装置的制造厂商。
- 请勿在下列场所使用无线网络功能：
  - 禁止使用无线网络的场所，如：医院。在医院中使用主机时，请遵守其规定。
  - 接近火灾报警器、自动门或其他类型的自动化设备的场所。

## 磁铁与医疗设备

这些产品带有磁铁，可能会干扰心脏起搏器、除颤器和可编程分流阀或其他医疗设备。请勿将这些产品放在此类医疗设备或使用此类医疗设备的人员附近。如果您正在使用此类医疗设备，请在使用这些产品前咨询医生。

## 目录

警告.....	26
使用前须知事项.....	28
安装M.2 SSD.....	30
丢弃无线控制器时.....	33
规格.....	34
硬件保修.....	35
版权及商标.....	36

## 使用前须知事项

使用本产品前，请先仔细阅读本指南，并妥善保存，以备将来参考之用。家长及监护人应详读本指南并确保儿童遵守安全注意事项。

### 关于安全

本产品是在充分重视安全性能的情况下设计的。但如果使用不当，任何电器产品都有可能引起火灾触电或人身伤害的潜在危险。为确保安全操作，请遵守以下各项规则：

- 遵守所有警告条文，注意事项及使用说明。
- 定期检查交流电源线是否有损坏。
- 如果设备出现动作不正常，或者发出异常声音或气味，或因过热而无法触碰时，请立即停止使用，并从电源插座中拔除交流电源线插头及所有的其他连接件。
- 请勿在无盖的情况下使用主机。否则，可能会引起火灾、触电或故障。
- 请将主机与周边设备及细小零件放置在儿童拿不到的地方保管。
- 关于产品安全与支持的详细信息，请浏览官方网站（▶▶ 封底）。

### 使用和保养

- 请勿放置在封闭的柜子或其他可能积热的场所中使用。否则可能会导致主机过热并引发火灾、人身伤害或故障。
- 当主机变得过热时，屏幕上将显示一条通知消息。继续使用可能会导致损坏或故障。遇此情形时，请关闭主机电源并等待主机冷却。待主机彻底冷却后，将主机搬移至通风良好且不受高温影响的场所并继续使用。请检查以确保主机的通风孔未被堵塞。如果已将M.2 SSD安装到主机上，请务必确认散热部件未从M.2 SSD上脱落。有关散热部件的更多信息，请参阅“安装M.2 SSD”（▶▶ 第30页）。
- 请在光线良好的地方使用，并与电视屏幕保持一段安全距离。
- 避免长时间使用主机和无线控制器。
- 若您操作无线控制器时突然开始感觉疲劳，或手臂、手腕感觉不舒服或疼痛时，请立即停止使用主机。如果不良症状持续存在，请立即就医。
- 若您有遭遇以下健康问题，请立即停止使用主机。如果不良症状持续存在，请立即就医。
  - 头昏眼花、恶心、疲劳或类似晕船感觉
  - 当眼睛、耳朵、手臂、手腕等，身体一部分感觉不舒服或疼痛时
- 请将本产品放在儿童拿不到的地方保管。儿童可能会误吞小零件或用连接线缠绕自己，而造成身体伤害或导致意外发生，设备故障。
- 连接HDMI连接线前，请务必先从电源插座拔除交流电源线。
- 与主机连接的任何电视及配件，必须是操作正常且没有任何损坏。若与主机连接的电视及配件有任何问题或损坏，可能会损坏电视及配件，或主机本身。所有的电子产品，若与任何有问题或损坏的配件连接，或所连接的电源插头未正确连接线路，皆可能会导致出现火花，引起火灾。
- 请勿在雷雨天气里触摸主机、连接线或附属品。
- 切勿在靠近水的场所使用主机或附属品。
- 请勿让液体、小零件或其他异物掉入主机或附属品中。

- 请勿触摸主机或附属品的接口部分。
- 请勿将主机或附属品暴露在灰尘、烟雾或蒸汽中。此外，请勿将主机放置在有很多灰尘或香烟烟雾的场所。在内部零件（例如透镜）中堆积的灰尘或香烟烟雾，可能会导致主机故障。
- 在操作、运输和存储期间，请勿将主机或周边设备放在高温、湿气极重或受日光直射的地方。
- 请勿将主机或附属品放在倾斜、不平稳或易受震动的地方。
- 请按照指示使用随附的底座安放主机。如果不使用底座且未按指示安放主机，则可能存在受伤、损坏或故障的风险。有关安装底座的说明，请参阅快捷参考指南。
- 请小心搬运主机。若您未拿好主机，可能会导致主机掉落并有造成损坏或人身伤害的潜在性危险。搬运主机时，请勿仅握持盖子。将底座安装到主机时，请抓牢主机，切勿仅握持盖子。
- 请勿在SSD或USB盘保存或载入数据时关闭主机的电源。
- 请在电源指示灯熄灭后再拔掉交流电源线的插头。若在电源指示灯亮灯或闪烁时拔除电源线，可能会造成数据毁损、丢失或主机故障。
- 电源指示灯亮灯或闪烁时，请勿移动主机或改变主机位置，否则可能会造成数据毁损、丢失或主机故障。
- 请勿在主机上站立或放置物品，且请勿在主机上堆放其他装置。
- 请勿将主机和与其连接的附属品放置在地板或可能绊倒他人的地方。
- 请勿让身体长时间接触使用中的主机或从主机通风孔排出的气体。长时间接触这些可能导致低温灼伤。
- 建议家长监控儿童的在线活动，以确保互联网使用时的安全可靠。
- 若使用耳机组或耳机时音量调整过高，可能会导致永久失聪。请将音量调整至安全水平。持续聆听一段时间后，即使是音量不断增大的嘈杂声音，听起来可能会与一般无异，但实际上却可能会损害听觉。若您感到耳鸣或出现口齿不清的情况，请立即停止使用耳机组或耳机，并咨询医生检查听力。音量越高，会越快对听力造成影响。为保护您的听力：
  - 使用耳机组或耳机时请尽量避免将音量调整过高。
  - 避免调高音量来阻隔身边的噪音。
  - 若无法听清楚身边人的说话声，请调低音量。
- 当在空气干燥的气候下使用耳机组或耳机时，耳朵可能会感到轻微并短暂的刺痛。此情形并非耳机组或耳机发生故障，而是人体释放体内累积的静电所致。

### 使用无线控制器

以下注意事项也适用于其他控制器。

- 请勿处理已损坏或电解液外泄的锂电池。内置电池泄露电解液时，请立即停止使用本产品并致电客户服务热线以取得必要协助。若电解液接触到皮肤、衣物或眼睛，请立即用干净清水冲洗该部位。如果引起发炎或疼痛，请咨询医生。电解液可能会导致失明。
- 若您操作无线控制器时忽然开始感觉疲劳或手臂、手腕感觉不舒服或疼痛时，请立即停止使用主机。如果不良症状持续存在，请立即就医。

- 当您手臂、手腕的骨骼、关节或肌肉有任何不适或受伤时，请勿使用震动或扳机效果功能。如果您有任何不适或受伤，请勿使用控制器游玩包含有这些功能的游戏，除非您先将这些功能设置为“关闭”。若要启用或禁用这些功能，请在主画面上选择  [设定]>[周边设备]。
- 避免长时间使用无线控制器。请每30分钟休息一次。
- 如果无线控制器位于平坦的表面上，则在游戏游玩过程中无线控制器的震动可能会导致其坠落，从而导致受伤或故障。
- 使用无线控制器的动态感应（Motion Sensor）功能时，请注意以下事项。控制器若撞击到人体或物品，可能会导致意外、伤害或损伤。
  - 使用动态感应功能前，请确保您周围有充足的移动空间。
  - 请确实握住无线控制器，以防其从您手中滑出而导致损伤或伤害。
  - 使用通过USB连接线及PS5™主机相连的无线控制器时，请确认周围有充足的空间并且该连接线不会撞击到人体或物品。
- 可在PlayStation®、PlayStation®2及PlayStation®3主机上使用的控制器，如模拟控制器（DUALSHOCK®和DUALSHOCK®2）及DUALSHOCK®3无线控制器，不兼容PS5主机。DUALSHOCK®4无线控制器可兼容PS5主机上的PlayStation®4规格软件，但不兼容PS5主机上的PS5规格软件。
- 控制器的光条闪烁时，请勿注视光条。若因光线的刺激而感到身体任何部位不适或疼痛，请立即停止使用。
- 建议您在温度介于10℃~30℃的环境下为电池充电。在其他温度的环境下充电可能会降低充电的效率。
- 电池的寿命有限。电池续航力（使用时间）会因重复使用的次数与时间而不断减少。电池的寿命会因保管方法、使用情形、环境以及其他要素而出现差异。
- 长时间不使用无线控制器时，建议您仍应每年至少完全充电一次，以维持电池性能。

## 保养说明

为了安全着想，在保养主机时请务必先从电源插座中拔出交流电源线。

### 外壳（主机和控制器的塑料部件）

- 使用软布轻柔擦拭。
- 为防止主机或外围设备的外壳表面变色或变形，请遵循以下说明。
  - 切勿喷洒或使用杀虫剂或挥发性的物质，包括涂料稀释剂、苯或酒精。切勿使用经化学处理的擦布擦拭。
  - 请勿将控制器或耳机组置留或存放在主机的顶部。

### 通风孔

请勿阻塞任何通风孔。为维持良好的通风，请遵循以下各项规则：

- 将主机放置在距离墙壁至少10 cm以上的场所。
- 切勿放置在有长纤维的地毯和毛毯上。
- 切勿放置在狭窄或拥挤的空间中。
- 请勿用布覆盖。
- 切勿让灰尘堆积在通风孔中。一旦灰尘堆积，请使用吸尘器或清洁工具将其去除。

## 端口/接口

主机上的端口/接口部位脏污时请勿继续使用。其在此类情境下可能无法正常导电。此时应使用干净软布去除污垢。

## 光碟保养

- 手持光碟时，请勿用手触摸光碟的可播放面。如果指印或灰尘使光碟变脏，则可能导致图像失真或声音品质下降。
- 请勿将光碟放在高温、湿气极重或受日光直射的地方。
- 若长时间不使用光碟，请将它保管在光碟盒内。
- 请使用软布从中间向外侧边缘轻轻地擦拭光碟。
- 请勿使用苯、涂料稀释剂、唱片清洁剂或防静电喷雾剂等物质，否则可能会损坏光碟。

## 使用交流电源线

- 请先进行所有其他连接后再将主机的交流电源线插入电源插座。在连接至主机前，请确认电视或其他连接线并未插入插座。
- 请定期检查交流电源线，以确保操作安全。若有损坏，请立即停止使用，并连络包装盒上记载的客户服务热线（☎封底）。
- 请勿使用随附的交流电源线以外的电源线。该交流电源线专为本机使用设计，不得用于其他电气设备。
- 请勿用湿手触摸交流电源线的插头。
- 请避免误踩或掐挤交流电源线，尤其是插头、转接用的插座与电源线等从主机延伸出来的组件更需注意。
- 请勿在电线上放置重物。
- 请勿让灰尘或异物堆积于交流电源线的接口周围。在连接或插入交流电源线前，需确认是否有灰尘或异物堆积于交流电源线插头、连接线末端的接口部位、电源插座或主机背面的交流电源输入接口。插头或接口变脏时，请使用干净软布擦拭。
- 请勿将交流电源线放置在靠近加热设备的场所，且切勿让电源线暴露于高温中。
- 当您准备开始清洁、移动主机，或移除主机的机盖前，请从电源插座中拔出交流电源线。当您打算一段时间不使用主机时，请从电源插座中拔出交流电源线。
- 在拔下交流电源线时，请抓住交流电源线的插头笔直地将插头从电源插座拔出。切勿拉扯连接线或强制朝特定方向拔取。
- 请勿将交流电源线插入变压器或反相器。将交流电源线插入海外旅行者使用的变压器或汽车专用的反相器，可能会导致主机发热，并造成灼伤或故障。

## 操作底座

垂直放置主机时，需要使用螺钉将底座固定到主机上。主机使用后，螺钉可能会变热。请勿在使用后立即触碰螺钉或移除底座。

## 机盖的使用

请勿在没有安装机盖的情况下使用主机。这样做可能导致火灾、触电或故障。请勿在使用后立即卸下主机机盖。PS5主机的主体部分在使用后的一定时间内可能仍然很热，此时进行操作可能会被烫伤。如果需要卸下机盖，请关闭PS5主机，拔下交流电源线和线缆，等待其彻底冷却。

## 切勿分解、改造主机及附属品

使用主机与附属品时务必遵守产品基本文件记载的指示说明。严禁擅自分解或改造主机、附属品，并禁止分解和使用其电路结构。擅自分解主机或附属品将丧失所有保障权益。切勿擅自维修主机内部的零件，否则可能会有遭受辐射辐射或触电的危险。

## 网络

- 连接网络需先连接宽带互联网。请注意不支持拨号连接。
- 您需支付与网络连线时的必要费用。详情请参阅服务合约中提供服务的内容或联络您的网络供应商。
- 切勿使用一般家庭的标准电话线或本说明书内所述类型以外的连接线。使用类型错误的连接线连接，可能会造成超过需要量的电流通过LAN端口，并可能会导致过热、火灾或是故障。

## 无线网络功能

- 本产品的无线网络功能所使用的频率为2.4 GHz (无线LAN, Bluetooth®)/5 GHz (无线LAN)的范围。2.4 GHz无线电波范围乃属各种设备共用分享。本产品的设计已将来自使用相同范围的其他设备的影响降到最低。然而，来自其他设备的干扰仍可能会降低连线速度和、缩短信号范围，或导致连线忽然意外中断。
- 使用主机的扫描功能选择无线LAN接入点时，可能会显示非公用的接入点。您仅能使用经授权可合法使用的接入点。

## 结露现象

若把主机或光碟从寒冷的地方直接搬到温暖的场所，机内的透镜或光碟可能会凝结水气。此类现象可能会导致主机无法正常运作。这时，请把光碟取出，关闭电源，并拔掉主机电源插头。在水气尚未蒸发前，请勿再次插入光碟（水汽蒸发可能需要数小时）。如果主机仍无法恢复正常的话，请联系客户服务热线，寻求必要帮助。

## 安装M.2 SSD

M.2 SSD是一种使用闪存的存储器。在PS5主机中安装商用M.2 SSD，可以为游戏和应用程序数据提供更多存储空间。

## M.2 SSD的类型

您可以使用满足以下规格的M.2 SSD：

接口	支持PCI-Express Gen4x4的M.2 NVMe SSD (Key M)
存储	250 GB - 4 TB
支持的尺寸	2230、2242、2260、2280、22110
安装散热机构时的尺寸	宽度：最大25 mm 长度：30/42/60/80/110 mm 厚度：最大11.25 mm (电路板上方最大8.0 mm，电路板下方最大2.45 mm)

## 重要

- 支持单面设备和双面设备。
- 不支持M.2 SATA SSD。
- 不支持支持将主机内存分配给HMB（主机内存缓冲区）的设备。
- 购买前，请仔细查看驱动器的规格，如需更多信息，请联系供应商或制造商。SIE不能保证所有符合上述规格的M.2 SSD设备都能用于您的主机，并且对于第三方产品的选择、性能或使用不承担任何责任。

## 关于M.2 SSD的散热

与此设备一起使用的M.2 SSD因传输速度快，更容易产生高温。如果您的M.2 SSD不包含散热机构，请为其附加热导体（如散热器或传热片，或两者）。有关如何附加热导体的信息，请查看热导体随附的说明。如果在没有散热部件的情况下使用设备，或者在使用期间散热部件脱落，主体部分可能会过热，继续使用可能会导致操作故障。

## 安装或卸下M.2 SSD

### 安全警告

#### ⚠ 注意

- 请放在小孩接触不到的地方。如螺丝等小部件可能会被意外吞咽而造成窒息。
- 关闭PS5主机并取下交流电源线和主机相关连接线后请等待片刻，以便您的主机在安装或拆卸M.2 SSD之前能够充分冷却。PS5主机的主体部分在使用后的一定时间内可能仍然很热，此时进行操作可能会被烫伤。
- 小心不要让部件之间的间隙夹住手指，并请注意部件的边角部位，以免弄伤您的手部和手指。
- 打开主机时，请确保机盖和扩充槽盖已正确安装。如果机盖和扩充槽盖未能正确安装，可能会导致主体部分过热。

#### 重要

- 在继续进行安装或拆卸过程之前，请触摸一个金属接地的物体，以消除身上的静电。否则，可能会导致M.2 SSD或PS5主机损坏。特别是，M.2 SSD使用了对静电敏感的部件，因此请谨慎操作。
- 请勿触摸M.2 SSD或PS5主机扩充连接器的端子部分。
- 安装或拆卸螺丝时，请使用符合螺丝尺寸的螺丝刀。如果尺寸不匹配，螺丝头的凹槽可能会被磨损。
- 小心不要让如螺丝和垫圈等小部件掉入PS5主机的主体部分中。如果有小部件掉入主体部分，请勿打开电源，并前往支持网站进行咨询（▶▶封底）。

## 安装M.2 SSD

- 系统软件版本21.02-04.00.00及更高版本可使用M.2 SSD存储。
- 将主机放置在平铺在平坦表面的软布上，然后执行M.2 SSD的安装操作。

- 1 前往控制中心，然后选择  [电源]>[关闭PS5]。  
屏幕会变黑，电源指示灯先闪烁白色，然后熄灭。
- 2 取下交流电源线和连接线，然后等待PS5主机冷却。  
因为在刚刚使用后，PS5主机主体部分的温度会较高。
- 3 拆下底座，将PS5主机翻转，然后沿箭头方向轻轻拉动机盖将其拆下。

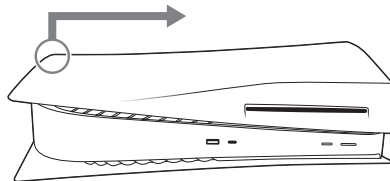

- 4 拆下扩充槽盖上的螺丝，然后将盖拆下。

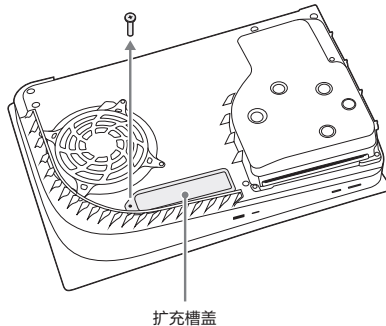

## 5 将M.2 SSD安装到扩充接口中。

① 拆下螺丝和垫圈，然后将垫圈调整到M.2 SSD的尺寸。

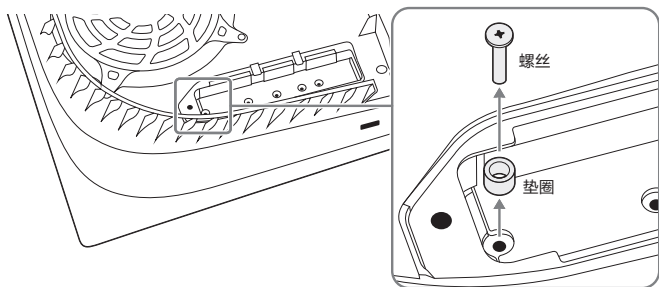

② 握住M.2 SSD的边缘，将其与扩充接口上的凹槽对齐，然后从斜上方开始将其牢牢插入扩充接口中。

下图为附加了散热器和传热片的M.2 SSD。

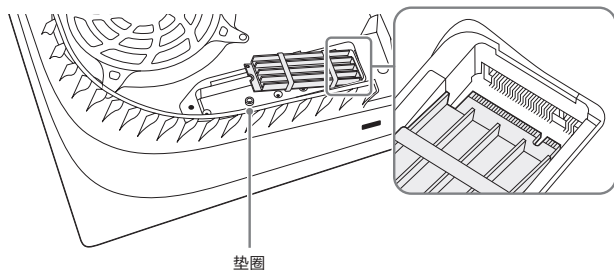

③ 倾斜放下M.2 SSD并用螺丝固定。

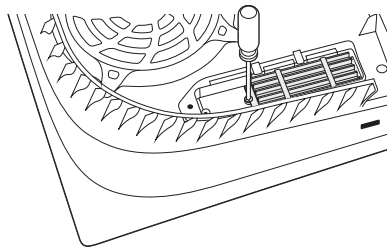

6 安装扩充槽盖并用螺丝固定。

7 沿箭头方向用力推动机盖，直到听到“咔嚓”声为止。

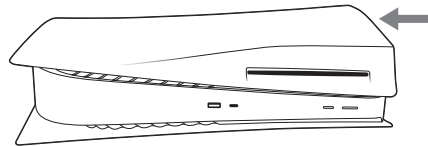

8 连接交流电源线、连接线和底座，然后打开电源。

当PS5主机开机时，将显示格式化向导。请遵循屏幕指示操作并格式化M.2 SSD。

### 提示

- 如果有部件（如扩充槽盖、机盖、螺丝和垫圈）丢失，请前往支持网站进行咨询（▶▶封底）。
- 有关如何在M.2 SSD上保存游戏数据的信息以及可以保存的数据类型，请参阅用户指南。

### 拆卸M.2 SSD

将主机放置在平铺在平坦表面的软布上，然后执行M.2 SSD的拆卸操作。

1 遵循“安装M.2 SSD”中步骤1至4的说明进行操作。

2 从扩展槽接口中卸下M.2 SSD。

① 拆下固定M.2 SSD的螺丝。

② 轻轻抬起M.2 SSD，然后握住其边缘并朝斜上方拉动。

③ 将螺丝装回垫圈并固定。

3 遵循“安装M.2 SSD”中步骤6至7的说明进行操作。

## 丢弃无线控制器时

无线控制器的锂电池是可回收的。要丢弃无线控制器时，请先将电池取出，并遵循当地法规，正确处理废弃电池。

### ⚠ 注意

- 请在儿童无法靠近的场所移除电池，以避免误吞螺丝等小零件。
- 拆卸控制器的外壳时，请小心不要弄伤您的指甲或手指。
- 为了安全着想，请在丢弃前先在电池的金属零件部位贴上胶带或贴纸。

### 重要

除准备丢弃无线控制器外，绝对不要从无线控制器中取出螺丝或电池。

- 1 拔掉无线控制器上的USB连接线。
- 2 移除位于无线控制器前部的上盖。

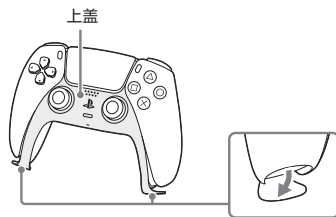

- 3 使用螺丝刀等工具拆下L1和R1键。

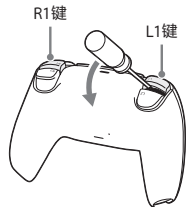

- 4 使用十字螺丝刀，取出螺丝（共4颗）。

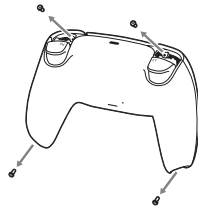

- 5 用螺丝刀等工具拆下盖扣（①），然后移除上盖（②）。

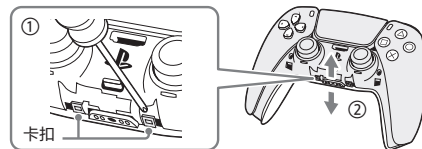

- 6 拔掉接口后，再取出电池。

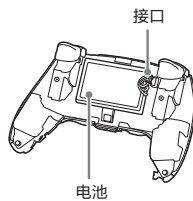

## 规格

本公司保留在没有事先通知的情况下，变更设计或规格的权利。本说明书中介绍的主机操作方法可能因使用的系统软件版本先后，与实际不同。

### PlayStation®5主机

中央处理器	单晶片专用处理器 CPU: x86-64-AMD Ryzen™ "Zen2", 8核心/16线程 GPU: 10 TFLOPS, AMD Radeon™ RDNA-based图形引擎
内存	GDDR6 16 GB
存储	825 GB自定义SSD*1 *2
光学驱动 (只读)	BD-ROM (66 GB/100 GB) ~10xCAV BD-ROM (25 GB/50 GB) ~8xCAV BD-R/RE (25 GB/50 GB) ~8xCAV DVD ~3.2xCLV
镭射	类型: 半导体, 连续性 BD波长: 395-415 nm 能量: 最大1 mW DVD波长: 640-675 nm 能量: 最大1 mW
输入/输出*3	USB Type-A端口 (Hi-Speed USB) USB Type-A端口 (SuperSpeed USB 10Gbps) × 2 USB Type-C®端口 (SuperSpeed USB 10Gbps) 扩充接口 (Key M)
网络	以太网网络 (10BASE-T, 100BASE-TX, 1000BASE-T) IEEE 802.11 a/b/g/n/ac/ax Bluetooth® 5.1
影音输出	HDMI™输出端口*4
电源	110/220-240 V ~ 3.2/1.65 A 50/60 Hz*5
最大消耗电力	350 W
外观尺寸 (不包括最大突出部分)	约390 × 104 × 260 mm (宽 × 高 × 深)
重量	约4.2 kg
操作温度	5 °C ~ 35 °C

\*1 SSD的容量是根据十进制运算法 (1 GB = 1,000,000,000字节) 计算而得。

\*2 SSD的部分容量会用于主机管理、维修及其他追加项目等。此为安装系统软件或其他软件时，为确保能启动系统而预留的分区。因此，实际可利用的SSD容量会因主机、系统软件版本或其他追加项目等而异。

\*3 不保证所有已连接设备可正常使用。

\*4 请使用随附的HDMI连接线。

\*5 可能因国家、地区而异。

### 无线控制器

额定电压/额定输入电流	5 V $\overline{\text{DC}}$ 1,500 mA
电池类型	内置型锂离子电池
电压	3.65 V $\overline{\text{DC}}$
电池容量	1,560 mAh
操作温度	5 °C ~ 35 °C
重量	约280 g

### 可播放的光碟

- PlayStation®5规格Ultra HD Blu-ray™\*1
- 兼容的PlayStation®4规格Blu-ray™\*2
- Ultra HD Blu-ray™
- BD-ROM
- BD-R
- BD-RE\*3
- DVD-ROM
- DVD+R/RW
- DVD-R/RW
- AVCHD

\*1 无法播放光碟版的PlayStation®规格软件、PlayStation®2规格软件和PlayStation®3规格软件。

\*2 在PS5主机上播放时，PS4™主机上可用的部分功能可能会无效。您的PS5主机可能需要升级到最新的系统软件。若要升级，需要互联网连接。

\*3 不支持播放 BD-RE ver. 1.0光碟。

## 区域码

光碟的区域码皆根据光碟的可能销售区域而制定。主机能播放标有以下区域码的光碟。

光碟	区域码
Blu-ray Disc™ (BD)	
DVD	
PlayStation®4规格Blu-ray™	

## 重要

- 无法播放未经最终化处理的光碟。
- 请勿使用以下光碟，使用此类光碟可能会导致主机故障。
  - 8 cm光碟。
  - 卡片形、星形或心形等不规则形状的光碟。
  - 已损坏、重新塑形或曾经修复的光碟。
  - 带有纸张或贴纸的光碟。
- DualDisc（双层光碟）是结合DVD面与音频面的双层记录层光碟。主机无法播放光碟的音频面。
- 播放非法复制的光碟内容时，可能会出现异常声音或无法正确播放内容的情形。
- 若要继续播放内含著作权保护内容的BD光碟，可能需要更新AACS（Advanced Access Content System）密钥。主机与互联网连接时，会自动更新密钥。
- 某些光碟可能因刮伤、灰尘、录制品质不佳或受录制设备的特性影响，而无法正确播放。
- BD、DVD光碟可能会罕见地发生无法在主机上正确操作的现象。这主要是因为软件在制造过程或编码时发生的差异。

## 关于系统软件

主机的系统软件可通过升级，追加各式各样的功能、改善操作性或强化安全性。请经常将系统软件升级至最新版本。

- 若您无法通过互联网进行升级，可另外改用游戏光碟及USB盘进行升级。详细内容请浏览 [playstation.com/help](http://playstation.com/help)。
- 本产品中内置的系统软件受Sony Interactive Entertainment Inc.限制授权。详情请阅览以下网站：<https://doc.dl.playstation.net/doc/ps5-eula/>

## 硬件保修

有关各地区的保修条款及细则，请浏览官方网站<https://playstation.com/help>的“支持”页面，或致电客户服务热线（☎封底）。

## 版权及商标

"PS"、"PlayStation"、"PS5"、"PS4"和"DUALSHOCK"为Sony Interactive Entertainment Inc.的注册商标或商标。

"SONY"和"SONY"为Sony Group Corporation的注册商标或商标。

AMD, Radeon and Ryzen are trademarks of Advanced Micro Devices, Inc.

The Bluetooth® word mark and logos are registered trademarks owned by Bluetooth SIG, Inc. and any use of such marks by Sony Interactive Entertainment Inc. is under license. Other trademarks and trade names are those of their respective owners.

"Blu-ray Disc™", "Blu-ray™" and "Ultra HD Blu-ray™" are trademarks of the Blu-ray Disc Association.

The terms HDMI and HDMI High-Definition Multimedia Interface, and the HDMI Logo are trademarks or registered trademarks of HDMI Licensing Administrator, Inc. in the United States and other countries.

USB-IF SuperSpeed USB Trident logo is a registered trademark of USB Implementers Forum, Inc.

USB Type-C® and USB-C® are registered trademarks of USB Implementers Forum.

所有其它商标皆属相关原作者人所有。



## 경고

### 수출 통상 규제에 대하여

본 제품은 각국의 수출 통상 규제에 관한 법률 안에 포함됩니다. 사법권에 적용되는 본 제품과 관련된 모든 법률을 준수해야 하며 모든 법률적 요구에 응해야 합니다.

### 내장 배터리 사용 시의 주의 사항

이 제품은 충전식 리튬-이온 배터리를 사용하고 있습니다. 배터리를 부적절하게 다루게 되면 화재나 화상의 위험이 있으니 분해하거나, 부수거나 소각하지 마십시오. 손질할 때나 충전 시에는 제조사의 사용설명서에 나와 있는 지시를 따라 주십시오. 사용하지 않을 시에는 배터리를 오랫동안 충전 상태로 방치하지 마십시오. 배터리를 폐기할 때는 사용설명서의 지시에 따라 주십시오.

### 회전하는 팬 주의

환풍기 날개에 신체 일부가 닿지 않도록 주의해 주십시오.



### 감광성/간질/발작

깜빡이는 화면이나 그 외 빛의 자극에 의해, 아주 드물게 눈이 아프거나 시력 이상, 간질성 발작을 경험하는 분이 있을 수 있습니다. 이런 분의 경우 TV 화면의 특정 패턴이나 배경에 대한 노출이나 비디오 게임 플레이가 이런 간질 발작이나 시력 이상을 유발할 수 있습니다. 이런 조건에서는 발작이나 간질 이력이 없던 분도 이전에 발견되지 않았던 간질 증상이나 발작을 유발할 수 있습니다. 만약 본인이나 가족 중에 간질 증상을 가진 분이거나 어떤 종류의 발작 증세가 있는 분이 있다면 플레이하기 전에 반드시 의사와 상담해 주십시오.

본인이나 자녀가 아래의 건강 문제나 증상을 경험하는 경우에는 **즉시 사용을 중지하고** 의사의 진찰을 받아 주십시오.

- 현기증
- 흐리고 왜곡된 시각
- 눈이나 근육 경련
- 의식상실
- 방향감각 상실
- 발작
- 모든 종류의 불수의운동 또는 경련

**의사의 승인이 있을 때만 게임 플레이를 재개해 주십시오.**

### 발작 위험을 줄이기 위한 비디오 게임의 이용법

- 사용할 때는 방을 밝게 하고 되도록 TV 화면에서 멀리 떨어져 주십시오.
- 큰 화면의 TV 사용을 피하십시오. 가능한 한 작은 TV 화면으로 사용해 주십시오.

- PlayStation®5의 장시간 사용을 피해 주십시오. 사용할 때는 건강을 위해 1시간마다 15분씩 휴식을 취해 주십시오.
- 피곤할 때나 수면이 부족할 때는 사용을 삼가 주십시오.

### 전파에 대하여

전파가 전자기기나 의료 기기(심장 박동기 등)에 영향을 미쳐 오작동에 의한 사고나 부상의 원인이 될 수 있습니다.

- 심장 박동기나 기타 의료 기기를 사용하시는 경우 무선 통신기능(Bluetooth® 및 무선 LAN)을 사용하지기 전에 의사나 해당 의료기기 제조자와 상담해 주십시오.
- 아래와 같은 장소에서는 무선 통신기능을 사용하지 마십시오.
  - 병원 같은 무선 통신의 사용이 금지된 곳. 이런 곳에서 콘솔을 사용할 때는 의료기관의 규정에 따라 주십시오.
  - 화재 경보기나 자동문, 자동제어 기기 근처.

### 자석 및 의료 장치

이 제품은 심장박동기, 제세동기 및 프로그램 가능 분기 밸브 또는 기타 의료 기기의 작동을 방해할 수 있는 자석을 포함하고 있습니다. 해당 의료 기기 또는 해당 의료 기기를 사용하는 사람들 가까이에 이 제품을 두지 마십시오. 해당 의료 기기를 사용하는 경우, 이 제품을 사용하기 전에 의사와 상담해 주십시오.

## 목차

경고.....	38
안전을 위하여.....	40
M.2 SSD 설치하기.....	42
무선 컨트롤러를 폐기할 때 .....	45
주요 사양.....	46
AS .....	47
저작권/상표 .....	49

## 안전을 위하여

제품을 사용하기 전에 본 사용설명서를 잘 읽고 나중에 참고하실 수 있도록 잘 보관해 주십시오. 부모 및 어린이 보호자는 본 설명서를 읽고 어린이가 모든 안전 예방책을 준수하는지 확인해 주십시오.

### 안전

당사 제품은 안전을 충분히 고려하여 설계되어 있습니다. 그러나 전자제품은 잘못된 방법으로 사용하면 화재나 감전 등으로 인한 안전사고가 발생할 수 있으므로 위험합니다. 사고를 방지하기 위하여 다음 사항을 반드시 지켜 주십시오.

- 모든 경고, 주의 및 지시 사항을 지켜 주십시오.
- AC 전원 코드에 손상은 없는지 정기적으로 확인해 주십시오.
- 기기의 작동이 이상하거나, 이상한 소리나 냄새가 나거나 만지지 못할 정도로 뜨겁거나 연기가 나면 즉시 사용을 중지하고, AC 전원 코드의 플러그를 콘센트에서 뽑은 후 다른 케이블도 분리해 주십시오.
- 커버 없이 콘솔을 사용하지 마십시오. 화재, 감전 또는 오작동이 발생할 수 있습니다.
- 기기 및 액세서리, 작은 부품들에 유아의 손이 닿지 않도록 주의해 주십시오.
- 제품의 안전에 관한 정보나 지원은 당사 홈페이지를 참조해 주십시오. (▶▶ 뒤페이지)

### 사용과 관리

- 밀폐식 AV 랙 등 열이 빠져나가지 못하는 장소에 설치하여 사용하지 마십시오. 콘솔이 과열되어 화재나 부상, 고장의 원인이 됩니다.
- 콘솔이 너무 뜨거워질 경우 화면에 알림이 표시됩니다. 메시지가 표시되었는데도 계속 사용하면 콘솔이 작동하지 않는 상태가 될 수 있습니다. 메시지가 표시되면 콘솔을 끄고 식을 때까지 기다려 주십시오. 콘솔이 식은 후 고온에 노출되지 않는, 환기가 잘 되는 장소로 옮겨 주십시오. 콘솔의 환기구가 막히지 않았는지 확인하고, M.2 SSD를 콘솔에 장착한 경우 열 소멸 부품이 M.2 SSD에서 떨어지지 않았는지 확인해 주십시오. 열 소멸 장치에 대한 자세한 정보는 "M.2 SSD 설치하기"를 참조해 주십시오 (▶▶ 42페이지) .
- 밝은 곳에서 사용하고 TV 화면에서 가능한 한 멀리 떨어져서 사용해 주십시오.
- 콘솔과 무선 컨트롤러를 너무 오래 계속해서 사용하지 마십시오.
- 무선 컨트롤러를 조작하는 동안 손이나 팔에 통증이나 불편함을 느끼거나 피로함을 느끼면 즉시 사용을 중단해 주십시오. 이런 상황이 지속되면 의사와 상담해 주십시오.
- 아래 중 한 가지라도 건강상의 문제가 있을 때는 콘솔 이용을 즉시 중단해 주십시오. 증상이 계속되면 의사와 상담해 주십시오.
  - 현기증, 구토, 피로 또는 멀미 같은 증상
  - 눈이나 귀, 손이나 팔 등 신체 부위의 불편함이나 통증
- 제품을 유아의 손에 닿지 않는 곳에 두십시오. 실수로 작은 부품을 삼키거나 케이블을 목에 감는 등 부상이나 사고, 고장의 원인이 됩니다.
- a) 제품에 동봉된 케이블, b) PlayStation® 공식 액세서리 또는 c) 길이 3 m 이하인 케이블 중 한 가지 조건을 충족하는 케이블만 사용해 주십시오.
- AC 전원 코드를 콘센트에 꽂은 채로 HDMI 케이블을 연결하지 마십시오.

- 콘솔과 연결하는 TV나 컴포넌트는 결함이 없고 잘 작동하는 것이어야 합니다. 콘솔에 연결하는 TV나 컴포넌트에 문제가 있으면 TV나 컴포넌트 또는 콘솔 손상의 원인이 될 수 있습니다. 전자제품은 결함이 있거나 손상된 컴포넌트에 연결하거나, 안전한 콘센트에 연결하지 않으면 불꽃이 튀거나 화재가 발생할 수 있습니다.
- 천둥번개가 치면 연결된 케이블, 주변기기 및 콘솔에 손대지 마십시오. 감전의 원인이 됩니다.
- 콘솔 및 주변기기를 물과 가까운 곳에서 사용하지 마십시오.
- 콘솔이나 액세서리에 물이나 이물질이 들어가지 않도록 해 주십시오.
- 콘솔이나 액세서리의 커넥터에 손대지 마십시오.
- 콘솔이나 액세서리를 먼지나 연기, 수증기가 닿는 곳에 두지 마십시오. 먼지나 담배 연기가 심한 장소에 두지 마십시오. 먼지나 담배의 점액이 콘솔 내부 부품(렌즈 등)에 묻으면 고장의 원인이 됩니다.
- 콘솔 또는 액세서리를 작동, 운반 및 보관하는 동안 고온, 다습 또는 직사광선이 있는 곳에 노출하지 마십시오.
- 콘솔이나 주변기기를 기울여지거나 진동이 있는 등 불안정한 장소에 두지 마십시오.
- 포함된 받침대를 사용하여 설명에 따라 콘솔을 설치합니다.
  - 설명과 다른 방법으로 받침대를 사용해서 콘솔을 설치할 경우 부상, 손상 또는 오작동의 위험이 있습니다. 받침대 부착 관련 지침에 대해서는 빠른 시작 가이드를 참조해 주십시오.
  - 콘솔을 운반할 때는 주의해 주십시오. 콘솔을 잘못 잡을 경우 떨어뜨려 손상 또는 부상을 입을 수 있습니다. 커버만 잡은 채 콘솔을 운반하지 마십시오. 받침대를 콘솔에 부착할 때 커버만이 아닌 콘솔을 단단히 잡으십시오.
- SSD 또는 USB 드라이브에서 데이터를 저장하는 동안 콘솔을 끄지 마십시오.
- 전원 표시등이 꺼지기 전에 AC 전원 코드를 콘센트에서 빼지 마십시오. 전원 표시등이 깜빡이고 있을 때 AC 전원 코드를 빼면 데이터 파손/손실 또는 콘솔 고장의 원인이 됩니다.
- 전원 표시등이 켜져 있거나 깜빡이고 있을 때 콘솔을 이동하거나 설치 방법을 바꾸지 마십시오. 데이터 파손/손실 또는 고장의 원인이 됩니다.
- 콘솔 위에 올라가거나 물건을 얹거나 다른 기기와 함께 쌓아두지 마십시오.
- 콘솔과 연결된 주변기기를 바닥에 방치하지 마십시오. 발에 걸려 넘어지거나 발바닥 부상 및 고장의 원인이 됩니다.
- 사용 중에 장시간 동안 콘솔 또는 콘솔 환기구에서 나오는 공기가 신체에 닿지 않도록 해 주십시오. 이러한 조건 하에서 장시간 접촉할 경우 저온 화상을 입을 수 있습니다.
- 부모님께서는 자녀가 안전하고 책임감 있게 인터넷을 사용하도록 온라인 활동을 지켜봐 주시기 바랍니다.
- 헤드셋 또는 헤드폰을 고음에서 사용할 경우 영구적인 청력 상실이 발생할 수 있습니다. 안전한 음량으로 설정해 주십시오. 오랜 시간 큰 소리로 듣다 보면 큰 음성이 보통으로 느껴지게 되지만 이는 청력에 손상을 줄 수 있습니다. 소리가 울리는 것처럼 느껴지거나 귀가 불편하게 느껴지거나 딸소리나 작게 들리던 툇기를 멈추고 청력을 확인해 주십시오. 음량을 크게 들을수록 청력이 더 빨리 영향을 받게 됩니다. 청력을 보호하기 위해서는:
  - 헤드셋이나 헤드폰을 높은 음량으로 듣는 시간의 양을 제한하십시오.
  - 주변기기 시끄러운 소리를 차단하기 위해 음량을 낮추십시오.
  - 주변기기의 이야기 소리를 들을 수 없다면 음량을 낮추십시오.
- 공기가 특히 심하게 건조한 상황에서 헤드셋 또는 헤드폰을 사용할 경우 귀에 미미하고 빠른 쇼크(정전기)를 느낄 수도 있습니다. 이는 헤드폰 또는 헤드셋의 고장에 의한 것이 아니라 인체에 축적된 정전기에 의한 것입니다.

## 무선 컨트롤러의 사용 방법

아래의 주의 사항은 다른 컨트롤러에도 적용될 수 있습니다.

- 손상되거나 젖은 리튬-이온 배터리에 손대지 마십시오. 배터리 내부의 액체가 새어나온 경우에는 즉시 사용을 중지하시고 고객센터에 상담해 주십시오. 액체가 신체나 옷에 묻거나 눈에 들어간 경우 즉시 깨끗한 물로 씻어내고 의사와 상담해 주십시오. 배터리의 액체는 실명의 원인이 될 수 있습니다.
- 본 기기 사용 중 피로함을 느끼거나 무선 컨트롤러 사용 중에 손이나 팔의 불편함이나 통증을 느껴지면 즉시 사용을 중지해 주십시오. 증상이 계속되면 의사와 상담해 주십시오.
- 손 또는 팔의 뼈, 관절 또는 근육 부위에 질병이나 부상이 있는 경우 진동 또는 트리거 효과 기능을 사용하지 마십시오. 질병 또는 부상이 있는 경우 이러한 기능을 "꺼짐"으로 설정하지 않는 한 컨트롤러를 사용하여 이러한 기능을 가진 타이틀을 플레이하지 마십시오. 기능을 활성화하거나 비활성화하려면 홈 화면에서 [설정] > [액세서리]를 선택해 주십시오.
- 무선 컨트롤러를 너무 오래 계속해서 사용하지 마십시오. 약 30분 간격으로 휴식을 취해 주십시오.
- 무선 컨트롤러를 편평한 바닥에 놓은 경우 게임 플레이 동안 무선 컨트롤러의 진동으로 인해 떨어져서 부상이나 오작동이 발생할 수 있습니다.
- 무선 컨트롤러의 모션 센서 기능을 사용하는 경우 다른 사항에 주의하십시오. 컨트롤러가 사람 또는 물체와 충돌할 경우 예기치 않은 부상 또는 손상이 발생할 수 있습니다.
  - 모션 센서 기능을 사용하기 전에 움직일 공간이 충분히 확인합니다.
  - 무선 컨트롤러를 미끄러지지 않도록 단단히 잡아서 손상 또는 부상을 방지해 주십시오.
  - USB 케이블을 사용해서 PSS™에 연결된 무선 컨트롤러를 사용하는 경우 케이블이 사람 또는 사물과 부딪히지 않도록 케이블을 위한 공간을 충분히 확보해 주십시오.
- PlayStation®, PlayStation®2 및 PlayStation®3 전용 컨트롤러, 아날로그 컨트롤러 (DUALSHOCK® 및 DUALSHOCK®2) 및 DUALSHOCK®3 무선 컨트롤러는 PS5와 호환되지 않습니다. DUALSHOCK®4 무선 컨트롤러는 PS5에서 PlayStation®4 형식 소프트웨어와 호환되지만 PS5에서 PS5 형식 소프트웨어와는 호환되지 않습니다.
- 컨트롤러의 라이트 바가 깜빡이고 있을 때는 라이트 바를 계속 응시하지 마십시오. 빛의 자극에 의해 신체 일부에 불쾌감이나 통증을 느낀 경우에는 즉시 사용을 중지해 주십시오.
- 주위 온도가 10 °C ~ 30 °C 인 환경에서 충전해 주십시오. 그 외의 환경에서는 충전 효율이 떨어질 수 있습니다.
- 배터리는 수명이 제한되어 있습니다. 반복된 사용 및 사용한 기간에 따라 배터리의 사용 시간은 점점 줄어듭니다. 배터리 수명은 보관 방법, 사용 상태, 환경 및 다른 요소에 의해 달라질 수 있습니다.
- 장기간 사용하지 않는 경우에도, 기능을 유지하기 위해 1년에 한 번은 완전히 충전해 주십시오.

## 취급 시 주의 사항

안전을 위해 콘솔을 관리할 때는 콘센트에서 AC 전원 코드를 빼야 합니다.

### 캐비닛(콘솔 및 컨트롤러의 플라스틱 부품)

- 부드럽고 마른 헝겊으로 닦아 주십시오.
- 콘솔 또는 주변 장치의 표면이 번식되거나 손상되는 것을 방지하기 위해 다음 사항을 지켜 주십시오.
  - 페인트 스프레이, 벤젠 또는 알코올을 포함하여 살충제 또는 휘발성 물질을 분무하거나 바르지 마십시오. 화학성 청소용 헝겊으로 닦지 마십시오.
  - 컨트롤러 또는 헤드셋을 콘솔 상단에 두거나 보관하지 마십시오.

## 환기구

환기구를 막지 마십시오. 환기가 잘 될 수 있도록 아래의 사항을 지켜 주십시오.

- 벽면에서 최소 10 cm 이상 떨어져서 설치해 주십시오.
- 털이 긴 러그나 이불 위에 설치하지 마십시오.
- 밀폐된 좁은 공간에 밀어넣지 마십시오.
- 옷 등으로 싸지 마십시오.
- 먼지가 환기구에 쌓이지 않도록 하십시오. 진공 청소기와 같은 청소 도구를 사용하여 쌓인 먼지를 제거해 주십시오.

## 포트/커넥터

콘솔의 포트/커넥터가 더러워진 경우 사용하지 마십시오. 전류가 제대로 흐르지 않는 경우가 있습니다. 이러한 부위가 더러워진 경우 마른 헝겊으로 닦아 주십시오.

## 디스크 취급

- 디스크를 잡을 때 손으로 디스크의 가장자리를 잡아 주십시오. 디스크가 지문 또는 먼지로 인해 더러워질 경우 이미지가 왜곡되거나 음질이 저하될 수 있습니다.
- 디스크를 고온, 다습 또는 직사광선에 노출되지 않게 해 주십시오.
- 디스크를 장시간 동안 사용하지 않는 경우 케이스에 보관해 주십시오.
- 부드러운 헝겊으로 디스크의 중앙에서 외부 가장자리 방향으로 가볍게 닦으십시오.
- 디스크를 손상시킬 수 있으므로 벤젠, 페인트 스프레이, 레코드 클리너 또는 정전기 방지 스프레이와 같은 물질은 사용하지 마십시오.

## AC 전원 코드 사용

- 다른 모든 연결을 하고 나서 콘솔의 AC 전원 코드를 콘센트에 꽂아 주십시오. TV나 다른 컴포넌트를 콘솔에 연결한 후에 각 기기의 플러그를 콘센트에 꽂아 주십시오.
- 제품을 안전하게 조작하기 위해 AC 전원 코드에 손상이 없는지 정기적으로 확인해 주십시오. 전원 코드가 손상된 경우 즉시 사용을 중단하시고 저희 고객센터 (☎▶ 뉘표지)에 문의해 주십시오.
- 동봉된 AC 전원 코드 이외의 전원 코드는 사용하지 마십시오. AC 전원 코드는 본 시스템 전용으로 설계되었으므로 다른 전자제품에 사용하지 마십시오.
- 젖은 손으로 AC 전원 코드의 플러그를 만지지 마십시오.
- AC 전원 코드를 밟고 서거나 플러그, 콘솔에서 코드가 나오는 부분, 확장부가 꺾이지 않도록 하십시오.
- 코드 위에 무거운 물건을 올려두지 마십시오.
- AC IN 단자 주위에 먼지나 이물질이 쌓이지 않도록 해 주십시오. AC 전원 코드를 연결하기 전에 플러그나 단자에 먼지나 이물질이 있는지 확인해 주십시오. 플러그나 단자에 먼지나 이물질이 묻어 있을 때는 마른 천으로 닦은 후 연결해 주십시오.
- AC 전원 코드를 열기구 옆에 두거나 코드가 열에 노출되지 않도록 주의해 주십시오.
- 콘솔을 손질 또는 이동할 때나 콘솔의 커버를 분리할 때는 먼저 AC 전원 코드의 플러그를 콘센트에서 뽑아 주십시오. 콘솔을 장기간 사용하지 않을 때에는 AC 전원 코드를 빼두어야 합니다.
- AC 전원 코드를 뽑을 때는 플러그 부분을 바르게 잡고 뽑아 주십시오. 절대 코드를 잡아 당기거나 다른 방향으로 당기지 마십시오.
- 변압기나 DC/AC 인버터를 사용하지 마십시오. 해외 여행자를 변압기나 자동차용 DC/AC 인버터 등에 AC 전원 코드를 연결하면 콘솔이 발열하여 화상 및 고장의 원인이 됩니다.

## 받침대 취급에 관하여

콘솔을 수직 위치로 사용하려면 콘솔과 받침대를 나사로 고정해야 합니다. 콘솔 사용 후에는 나사가 뜨거울 수 있습니다. 사용 직후에는 나사에 손을 대거나 받침대를 분리하지 마십시오.

## 커버 사용에 대하여

커버 없이 콘솔을 사용하지 마십시오. 커버 없이 사용하면 화재나 감전 오작동의 원인이 될 수 있습니다. 콘솔을 사용한 직후에 커버를 제거하지 마십시오. PS5 콘솔의 본체는 사용 직후에도 여전히 뜨거울 수 있으며 커버 없는 상태로 계속 작동하면 화상을 입을 수 있습니다. 커버를 분리해야 하는 경우 PS5 콘솔의 전원을 끄고 AC 전원 코드와 케이블을 분리한 후 콘솔이 식을 때까지 기다려 주십시오.

## 절대 콘솔이나 주변기기를 임의로 분해하거나 개조하지 마십시오

콘솔과 주변기기는 본 사용설명서에 안내되어 있는 방법에 따라 사용해 주십시오. 콘솔을 분해/내부 해석/개조하는 행위, 콘솔 내부의 칩 등에 포함된 프로그램 등의 저작물을 무단으로 이용하거나 해석하는 행위를 금합니다. 콘솔 및 주변기기를 무단으로 개조하면 보증을 받을 수 없습니다. 콘솔 내부에는 사용자가 수리할 수 있는 부분이 없습니다. 또한 레이저 광선에 노출되거나 전기 감전의 위험이 있습니다.

## 네트워크

- 인터넷에 접속하려면 광대역 회선이 필요합니다. 다이얼업 접속은 지원되지 않습니다.
- 인터넷 서비스 요금이 부과됩니다. 자세한 사항은 서비스 계약자나 인터넷 서비스 제공업체의 정보를 참조해 주십시오.
- 일반 전화 회선이나 본 문서에 안내된 케이블 이외의 케이블을 사용하지 마십시오. 잘못된 케이블이나 코드의 사용은 LAN 단자에 과도한 전류 흐름을 일으킬 수 있어 과열, 발화, 기기 고장의 원인이 될 수 있습니다.

## 무선통신기능에 대하여

- 본 제품의 무선통신기능에서 사용하는 주파수는 2.4 GHz (무선랜, Bluetooth®)/5 GHz (무선랜) 대역입니다. 2.4 GHz 대역의 전파는 다양한 제품이 공유하여 사용하는 전파대입니다. 본 제품은 같은 전파대역을 사용하는 제품의 영향을 최소화하기 위한 기술을 사용하고 있습니다. 그러나 경우에 따라서는 다른 기기의 영향으로 인해 통신속도나 통신거리가 저하되거나 통신이 단절되는 경우가 있습니다.
- 콘솔의 액세스 포인트 검색 기능을 이용하실 때는 이용권한이 없는 액세스 포인트가 검색될 수 있습니다. 집이나 공공 장소의 무선랜 서비스 등 이용 권한이 있는 액세스 포인트에만 접속해 주십시오.

## 이슬맺힘(결로현상)이 일어났을 때에는

콘솔이나 디스크를 찬 곳에서 따뜻한 실내로 옮긴 직후에는 콘솔 내부의 렌즈나 디스크에 습기가 찰 수 있습니다. 이런 일이 발생하면 콘솔이 빠르게 작동하지 않는 경우가 있습니다. 이런 경우 디스크를 꺼낸 다음 콘솔의 전원을 끄고 플러그를 뽑은 상태로 습기가 증발할 때까지(몇 시간 걸릴 수 있습니다) 그대로 두어 주십시오. 그렇게 해도 정상적으로 작동하지 않는 경우에는 저희 고객센터로 문의해 주십시오.

## M.2 SSD 설치하기

M.2 SSD는 플래시 메모리를 사용하는 스토리지입니다. PS5에 게임 및 앱 데이터용으로 더 많은 스토리지가 필요한 경우 시판되는 M.2 SSD를 설치하십시오.

## M.2 SSD 유형

M.2 SSD는 다음과 같은 사양으로 사용할 수 있습니다.

인터페이스	PCI-Express Gen4x4 지원 M.2 NVMe SSD(Key M)
스토리지	250 GB ~ 4 TB
지원되는 크기	2230, 2242, 2260, 2280, 22110
열 소멸 장치를 포함한 크기	너비: 최대 25 mm 길이: 30/42/60/80/110 mm 두께: 최대 11.25 mm(보드 위에서부터 최대 8.0 mm, 보드 밑에서부터 최대 2.45 mm)

## 중요

• 단연 기기와 양면 기기가 모두 지원됩니다.

- M.2 SATA SSD는 지원되지 않습니다.
- HMB(호스트 메모리 버퍼) 지원 기기에 대한 호스트 메모리 할당이 지원되지 않습니다.
- 구입하기 전에 드라이브 사양을 주의 깊게 검토하고 추가 정보가 필요한 경우에는 판매점 또는 제조업체에 문의해 주십시오. SIE는 위의 사양을 만족하는 모든 M.2 SSD 장치가 콘솔과 작동하는 것을 보장하지 않으며 타사 제품의 선택, 성능 또는 사용에 대해 책임을 지지 않습니다.

## M.2 SSD 열 소멸 정보

본 기기에 사용할 수 있는 M.2 SSD는 전송 속도가 빠른 반면 고온에 이를 수 있습니다. 사용하시는 M.2 SSD에 열 소멸 장치가 없는 경우, 히트 싱크나 열 전달 시트 같은 열 전도체 또는 두 가지 모두를 부착해 주십시오. 열 전도체를 부착하는 방법에 대한 자세한 내용은 해당 제품의 사용설명서를 확인해 주십시오.

열 소멸 부품 없이 기기를 사용하거나 사용 중에 열 소멸 부품이 떨어지면 본체가 과열되어 계속 사용할 경우 작동이 실패할 수 있습니다.

## M.2 SSD 설치 또는 제거하기

### 안전상의 유의사항

#### ⚠ 주의

- 어린이의 손이 닿지 않는 곳에 보관해 주십시오. 나사 같은 작은 부품을 실수로 삼키면 질식 사고가 발생할 수 있습니다.
- PS5의 전원을 끄고 AC 전원 코드를 뽑은 후, M.2 SSD를 설치하거나 제거하기 전에 콘솔의 열이 식을 때까지 기다려 주십시오. PS5 콘솔의 본체는 사용 직후에도 여전히 뜨거울 수 있으며 계속 작동하면 화상을 입을 수 있습니다.
- 부품 틈새에 손가락이 끼이지 않도록 주의해 주십시오. 부품 모서리에 손과 손가락을 다치지 않도록 주의해 주십시오.
- 콘솔을 열 때 커버와 확장 슬롯 커버가 바르게 장착되었는지 확인해 주십시오. 커버와 확장 슬롯 커버가 바르게 장착되지 않으면 본체가 과열될 수 있습니다.

#### 중요

- 설치 또는 제거 과정을 진행하기 전에 금속 접지된 물체를 만져서 신체에서 정전기를 제거해 주십시오. 그러지 않으면 M.2 SSD 또는 PS5가 손상될 수 있습니다. 특히 M.2 SSD는 정전기에 민감한 부품을 사용하므로 주의해 주십시오.
- M.2 SSD의 단자 또는 PS5의 확장 커넥터를 만지지 마십시오.
- 나사를 부착하거나 제거할 때에는 나사의 크기에 맞는 드라이버를 사용해 주십시오. 크기가 일치하지 않으면 나사가 벗겨질 수 있습니다.
- 나사나 스페이서와 같은 작은 부품이 PS5의 본체에 떨어지지 않도록 주의해 주십시오. 소형 부품이 본체에 들어간 경우 전원을 켜지 말고 지원 웹사이트를 참조해 주십시오(▶▶ 뒤표지).

## M.2 SSD 설치하기

- M.2 SSD 스토리지는 시스템 소프트웨어 버전 21.02- 04.00.00 이상과 함께 사용할 수 있습니다.
- M.2 SSD를 설치하기 전에 콘솔을 평평한 표면에 펼쳐져 있는 부드러운 천 위에 두십시오.

- 1 컨트롤 센터로 이동하고 **⌵ [전원] > [PS5 끄기]**를 선택합니다. 화면에 아무것도 표시되지 않고, 전원 표시등이 흰색으로 점멸한 다음 꺼집니다.
- 2 AC 전원 코드와 케이블을 분리하고 PS5의 열이 식을 때까지 잠시 기다려 주십시오. 사용 직후의 PS5 본체는 뜨겁습니다.
- 3 받침대를 제거하고 PS5를 뒤집은 다음 화살표 방향으로 살짝 올려 커버를 벗깁니다.

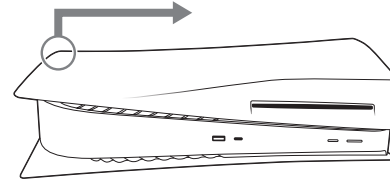

- 4 확장 슬롯 커버에서 나사를 제거하고 커버를 제거합니다.

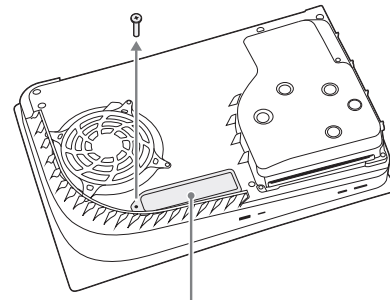

확장 슬롯 커버

## 5 M.2 SSD를 확장 커넥터에 장착해 주십시오.

① 나사와 스페이서를 분리한 후 M.2 SSD 크기에 맞게 스페이서를 조절합니다.

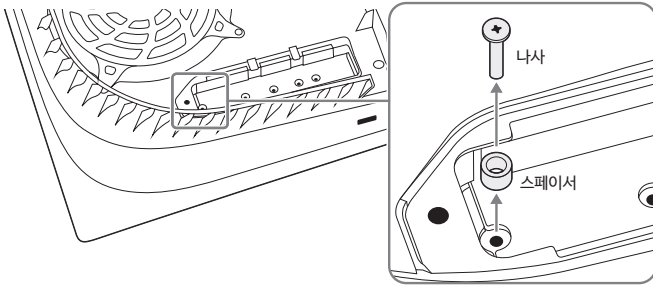

② M.2 SSD의 가장자리를 잡고 확장 커넥터의 홈 부분에 맞추어 주십시오. M.2 SSD를 대각선 위쪽으로 기울인 후 확장 커넥터 안쪽 끝까지 확실하게 삽입해 주십시오. 다음은 히트 싱크와 열 전달 시트가 부착된 M.2 SSD입니다.

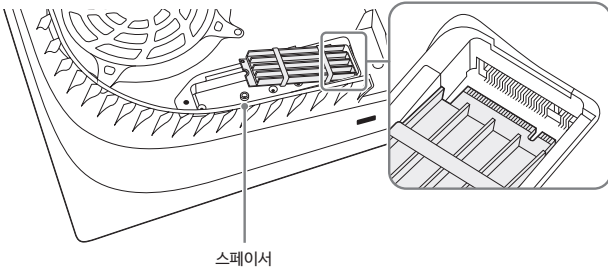

③ M.2 SSD를 아래로 기울인 후 나사로 고정합니다.

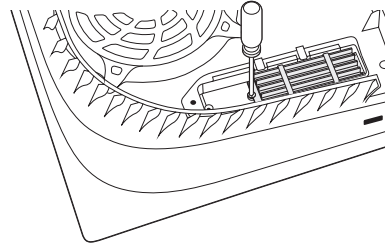

6 확장 슬롯 커버를 부착하고 나사를 조입니다.

7 “딸깍” 소리가 날 때까지 확실표 방향으로 커버를 단단히 누릅니다.

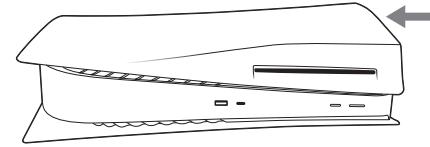

8 AC 전원 코드, 케이블, 받침대를 연결하고 전원을 켭니다. PS5의 전원이 켜지면 포맷 가이드가 나타납니다. 화면의 설명에 따라 M.2 SSD를 포맷합니다.

### 알아두기

- 확장 슬롯 커버, 나사 및 스페이서와 같은 부품을 분실한 경우 당사 지원 웹사이트를 참조해 주십시오 (▶ 뒤표지).
- 게임 데이터를 M.2 SSD 스토리에 저장하는 방법 및 저장 가능한 데이터 유형에 대한 정보는 사용자 가이드를 참조해 주십시오.

### M.2 SSD 제거하기

손을 편평한 표면에 펼쳐져 있는 부드러운 천 위에 두십시오. 그 후에 M.2 SSD를 제거할 수 있습니다.

1 “M.2 SSD 설치하기”에 있는 1단계~4단계를 따라 주십시오.

2 M.2 SSD를 확장 커넥터에서 제거합니다.

- ① M.2 SSD를 고정하고 있는 나사를 제거합니다.
- ② M.2 SSD를 살짝 들어 올린 다음 가장자리를 잡고 대각선으로 위로 당겨 주십시오.
- ③ 스페이서에 나사를 다시 조입니다.

3 “M.2 SSD 설치하기”에 있는 6단계~7단계를 따라 주십시오.

## 무선 컨트롤러를 폐기할 때

컨트롤러에 내장되어 있는 리튬-이온 배터리는 재활용할 수 있습니다. 컨트롤러를 폐기할 때에는 배터리를 분리한 후 지자체의 폐기 관련 규정에 따라 주십시오.

### ⚠ 주의

- 배터리를 분리할 때에는 어린이의 손이 닿지 않는 곳에서 분리해 주십시오. 나사 등의 부품을 삼킬 위험이 있습니다.
- 컨트롤러의 커버를 제거할 때에는 손톱이나 손가락 등이 다치지 않도록 충분히 주의해 주십시오.
- 안전을 위해 폐기 전에 배터리의 단자 부분에 테이프를 붙여 주십시오.

### 중요

컨트롤러를 폐기할 때 이외에는 절대 나사를 풀거나 배터리를 꺼내지 마십시오.

- 1 컨트롤러에서 USB 케이블을 뽑습니다.
- 2 컨트롤러 전면부의 커버를 분리합니다.

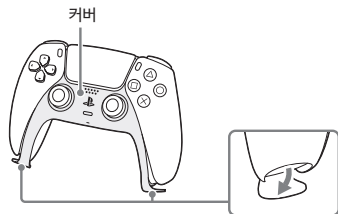

- 3 드라이버를 사용하여 L1 및 R1 버튼을 분리합니다.

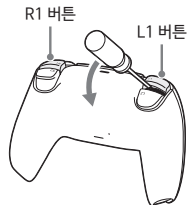

- 4 십자(+ ) 드라이버로 나사를 풀니다 (4 군데).

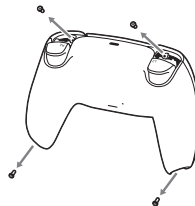

- 5 드라이버를 사용하여 커버 클립(①)을 분리한 후 커버(②)를 분리합니다.

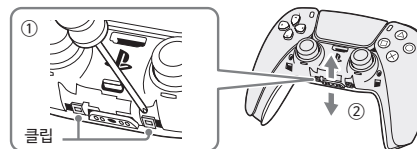

- 6 커넥터를 뽑은 다음 배터리를 빼냅니다.

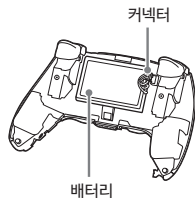

## 주요 사양

디자인 및 사양은 예고없이 변경될 수 있습니다.  
본 문서에 기재된 조작성명은 시스템 소프트웨어의 버전에 따라 다를 수 있습니다.

### PlayStation®5

메인 프로세서	Single-chip custom processor CPU : x86-64-AMD Ryzen™ 'Zen2', 8 cores/16 threads GPU : 10 TFLOPS, AMD Radeon™ RDNA-based graphics engine
메모리	GDDR6 16 GB
스토리지	825 GB Custom SSD*1 *2
광학 드라이브(읽기 전용)	BD-ROM (66 GB/100 GB) ~10xCAV BD-ROM (25 GB/50 GB) ~8xCAV BD-R/RE (25 GB/50 GB) ~8xCAV DVD ~3.2xCLV
입출력*3	USB Type-A 포트(Hi-Speed USB) USB Type-A 포트(SuperSpeed USB 10Gbps) 2개 USB Type-C® 포트(SuperSpeed USB 10Gbps) 확장 커넥터(Key M)
통신	Ethernet (10BASE-T, 100BASE-TX, 1000BASE-T) IEEE 802.11 a/b/g/n/ac/ax Bluetooth® 5.1
AV 출력	HDMI™ OUT 포트*4
전력	110/220~240 V ~ 3.2/1.65 A 50/60 Hz*5
최대 소비 전력	350 W
크기(최대 돌출부 제외)	약 390 × 104 × 260 mm (가로 × 높이 × 세로)
무게	약 4.2 kg
허용 온도	5 °C ~ 35 °C

\*1 SSD 용량은 1GB를 10억 바이트로 계산한 것입니다.

\*2 SSD 용량의 일부는 시스템을 가동하기 위한 시스템 영역으로 사용됩니다. 이는 시스템 소프트웨어 또는 기타 소프트웨어의 설치 시 등에 사용됩니다. 결과적으로, SSD의 용량은 콘솔, 시스템 소프트웨어 버전 또는 사용할 수 있는 옵션 등에 따라 다를 수 있으며 그 이외의 용량이 실제로 사용하실 수 있는 사용자 영역입니다.

\*3 모든 외부 기기의 작동을 보증하는 것은 아닙니다.

\*4 HDMI 케이블은 동봉된 것을 사용해 주십시오.

\*5 지역/국가에 따라 다릅니다.

### 무선 컨트롤러

전력	5 V ≡ 1,500 mA
배터리 유형	내장형 리튬-이온 배터리
전압	3.65 V ≡
배터리 용량	1,560 mAh
허용 온도	5 °C ~ 35 °C
무게	약 280 g

### 재생할 수 있는 디스크

- PlayStation®5 규격 Ultra HD Blu-ray™ \*1
- 호환 가능한 PlayStation®4 규격 Blu-ray™ \*2
- Ultra HD Blu-ray™
- BD-ROM
- BD-R
- BD-RE\*3
- DVD-ROM
- DVD+R/RW
- DVD-R/RW
- AVCHD

\*1 PlayStation® 규격 소프트웨어, PlayStation®2 규격 소프트웨어, PlayStation®3 규격 소프트웨어의 디스크는 동작하지 않습니다.

\*2 PS4™에서 사용할 수 있는 일부 기능은 PS5에서 제공되지 않을 수 있습니다. 필요할 경우 PS5를 최신 시스템 소프트웨어로 업데이트해 주십시오. 인터넷 접속이 필요합니다.

\*3 BD-RE ver.1.0의 재생에는 대응하지 않습니다.

## 지역 코드에 대하여

디스크에 따라서는 판매 지역별로 "지역 코드"가 할당되어 있습니다. 콘솔에서는 다음 지역 코드의 디스크를 재생할 수 있습니다.

디스크	지역 코드
Blu-ray Disc™ (BD)	
DVD	 
PlayStation®4 규격 Blu-ray™	 

## 주의

- 기록 마무리 과정을 거치지 않은 DVD 디스크는 재생할 수 없습니다.
- 아래의 디스크는 사용하지 마십시오. 고장의 원인이 됩니다.
  - 8 cm 디스크
  - 원형 이외의 특수한 모양(카드 모양, 별 모양, 하트 모양 등)의 디스크
  - 금이 가거나, 변형, 보수한 디스크
  - 종이 또는 스티커가 붙어 있는 디스크
- DualDisc(듀얼디스크)는 DVD 규격에 준한 면과 음악 전용 면으로 구성된 양면 디스크입니다. 음악 전용면의 경우 콘솔에서는 재생할 수 없습니다.
- 불법 복사된 디스크를 재생하면 이상한 소리가 나는 등 정상적으로 재생되지 않는 경우가 있습니다.
- 저작권이 보호된 BD를 계속 즐기기 위해서는 AAC(S Advanced Access Content System) 암호키의 갱신이 필요한 경우가 있습니다. 네트워크에 접속해 있으면 자동으로 암호키를 갱신할 수 있습니다.
- 디스크에 따라서는 흠집이나 때, 기록 상태, 기록기의 특성 등의 원인으로 재생할 수 없는 것이 있습니다.
- 드물게 BD와 DVD가 콘솔에서 제대로 작동하지 않는 경우가 있습니다. 이는 주로 제조 과정 또는 소프트웨어 인코딩 방식의 다양성에 기인합니다.

## 시스템 소프트웨어에 대하여

콘솔은 시스템 소프트웨어 업데이트를 통해 기능 추가 및 조작성 개선, 보안 강화가 이루어집니다. 항상 최신 버전으로 업데이트하여 이용해 주십시오.

- 인터넷을 이용하여 업데이트할 수 없는 경우에는 게임 디스크나 USB 드라이브를 사용하여 업데이트할 수도 있습니다. 자세한 사항은 [playstation.com/help](https://playstation.com/help)를 참조해 주십시오.
- 본 기기에 탑재되는 시스템 소프트웨어는 Sony Interactive Entertainment Inc.의 라이선스 조항의 제약을 받습니다. 자세한 내용은 <https://doc.dl.playstation.net/doc/ps5-eula/>를 참조해 주십시오.

## AS

AS를 이용하실 경우에는 당사 홈페이지의 고객센터 페이지(<https://playstation.com/help>)의 내용을 참고해 주십시오.

## AS 보내실 때는

- PS5를 AS 보내실 때는 개인정보 및 제3자에 의한 부적절한 사용을 방지하기 위해 PS5에 저장되어 있는 비밀번호 저장을 해제해 주십시오. 해제하지 않으면 제3자가 개인정보 및 신용카드 번호 등을 보거나 도용할 가능성이 있습니다. 해제 방법에 대한 자세한 사항은 사용자 가이드를 참조해 주십시오. PS5에서 복수의 유저가 계정을 사용하고 있을 때는 각각의 유저로 로그인하여 비밀번호 저장을 해제해 주십시오.
- AS의 내용에 따라서는 이전까지 사용하던 하드 디스크를 포맷해야 하는 경우가 있습니다. 중요한 데이터는 백업해 주십시오.

## AS 규정/보증 규정

Sony Interactive Entertainment Korea Inc. (이하 당사)는 다음 내용에 따라 고객님의 AS를 제공합니다. 본 규정을 잘 숙지 후 동의하실 경우 AS를 의뢰해 주십시오. 보증 기간은 구입일로부터 1년입니다. 본 규정은 소비자 기본법에 의한 소비자 분쟁 해결 기준에 준합니다. 수리 서비스가 필요한 경우 구매 증빙 서류를 제출해 주셔야 합니다.

## AS 규정

### 1 보증 기간이라도 교환/수리가 불가능한 경우

- 부당하게 수리/분해/개조(소프트웨어를 포함)된 제품
- 당사의 시스템 소프트웨어 이용약관에 위배되는 방식으로 사용한 제품
- PlayStation®5 콘솔 뒷면의 시리얼 라벨이 없거나 벗겨진 흔적이 있는 제품
- 불충분한 포장에 의해 운송 중에 파손된 것으로 보여지는 제품(포장 방법은 당 규정의 "5 포장에 대하여"를 참고해 주십시오.)
- 손상이 심하여 수리해도 그 기능을 유지할 수 없다고 당사가 판단한 경우
- 기록 매체(하드 디스크 및 기록 미디어) 내의 파손된 데이터 복구

### 2 교환/수리에 대하여

- PlayStation®5를 AS 보내실 때에는 개인정보 보호 및 제3자에 의한 부정 사용을 방지하기 위해 PlayStation™Network에서 로그아웃해 주십시오.
- 교환/수리 중에 원상복구가 불가능한 추가 장착물에 대해서는 돌려드리지 못할 수도 있습니다. 고객님의 제품 구입 후에 장착한 물품(스티커 등)은 제거하신 후 보내주십시오.
- 보내주신 제품은 당사의 판단에 따라 교환 및 수리 서비스를 제공합니다. 제품 수리를 위해서 신품의 성능과 안정성에 준하는 부품을 사용할 수 있습니다. 교환의 경우 리퍼비시 제품으로 교환될 수 있습니다.
- 교환의 경우 고객님의 보내주신 제품(본체, 상자 등) 일체를, 수리의 경우는 수리시 제거한 고장 부품을 당사의 규정에 따라 돌려드리지 않습니다. 이점 양해해 주십시오.
- 제품의 교환/수리 과정에서 하드 디스크의 초기화 및 재설정 시 필요한 경우가 있습니다. 교환/수리를 의뢰하기 전에 반드시 데이터를 백업해 주십시오. 교환/수리 후에는 고객님의 직접 재설정해 주십시오.
- AS의 내용에 따라서는 본 기기의 사양과 다른 제품으로 교환하는 경우가 있습니다.

- 7) 시스템 소프트웨어를 업데이트하는 경우가 있습니다.
- 8) PlayStation®5 콘솔의 설정을 변경하는 경우가 있습니다.

### 3 요금에 대하여

- 1) 보증 기간이 끝난 후의 제품 AS는 유료입니다. AS 요금 규정에 대해서는 당사 홈페이지(<https://playstation.com/help>)를 참조해 주십시오.
- 2) 견적은 낸 후에 교환/수리를 취소하신 경우 일정 요금이 부과될 수 있습니다.

### 4 데이터에 대하여

- 1) 교환/수리로 인해 고객님의 데이터가 손실되는 경우가 있습니다. 사전 설치되어 있는 콘텐츠 및 구입 후에 고객님의 본체 및 기록 매체 내에 설치한 콘텐츠의 데이터, 기타 기록 매체 내의 데이터 전체에 대해 당사는 일체 책임을 지지 않습니다.
- 2) 소유권이 포기된 기록 매체 내의 데이터는 제조자가 부당하게 접할 수 없도록 당사의 합리적인 관리 체제를 바탕으로 처분합니다.

### 5 포장에 대하여

- 1) 교환/수리를 위해 대상 제품을 보내실 경우에는 구입시의 상자 및 포장자재를 사용하고 구입시의 상자를 포장지 등으로 다시 싸 주십시오.
- 2) 1)의 포장 방법 이외로 보내실 경우에는 운송 중에 본체가 파손되지 않도록 충분히 주의해서 포장해 주십시오. 불충분한 포장에 의해 운송 중에 제품이 파손된 것으로 판단되는 경우에는 교환/수리를 해드릴 수 없습니다. 이 점 양해해 주십시오.

### 6 AS 완료품의 보관 기간 및 보관 기간 경과 후의 처분에 대하여

AS 의뢰품의 수리 완료일을 알려 드린 경우 보관 기간은 수리를 의뢰받은 날로부터 1년간입니다. 이 기간이 경과해도 수리 의뢰품을 찾아가지 않으시는 경우에는 당사에 AS 의뢰시 등록하신 연락처로 3회 연락을 드린 후 당사에서 이를 처분하여 수리요금, 보관(보관 장소까지의 운반 비용을 포함하는 제비용) 및 처분에 든 비용 일체를 충당하게 됨을 양해하여 주십시오(고객님의 일방적인 연락처 변경 등으로 통보를 못 드릴 경우에는 연락이 되지 않을 수 있으며 이러한 경우에도 상기 당사 규정에 의거하여 적용됩니다).

### 7 주의

- 1) SIEK의 모든 제품은 출장수리가 불가합니다. 서비스를 접수하시면 택배를 연결하여 처리해 드립니다.
- 2) 보증 기간이 지난 동봉물에 대해서는 AS 지원이 되지 않습니다.
- 3) 부품은 별도로 판매하지 않습니다.
- 4) 이 규정은 당사 및 기타 사업자에 대한 고객님의 법률상 권리를 제한하는 것은 아닙니다.
- 5) 이 규정은 한국 국내에서만 유효합니다. This rule is valid only in Korea.
- 6) 당사는 이 규정을 언제라도 갱신/수정할 수 있으며 AS시에는 최신의 규정이 적용되는 것으로 합니다. 이 규정에 관한 최신 정보에 대해서는 당사 홈페이지의 고객지원 페이지(<https://playstation.com/help>)를 참조해 주십시오.

### 보증 규정

보증기간 내의 제품에 대해서는 본 규정과 함께 "AS 규정"이 적용됩니다. "AS 규정"도 반드시 읽어 주십시오.

- 1 보증 기간은 구입일로부터 1년입니다.
- 2 소비자기본법에 의한 소비자 분쟁 해결 기준에 준합니다.
- 3 보증 기간 중 정상적인 사용 상태(사용설명서 등의 주의사항에 따라 바르게 사용한 상태)에서 고장날 경우에는 Sony Interactive Entertainment Korea Inc.에서 무상으로 수리해 드립니다.
- 4 보증 기간이라도 다음과 같은 경우는 유상 수리로 처리되며 비용이 청구됩니다.
  - 1) 구매 증빙 서류가 없는 경우
  - 2) 구매 증빙 서류에 구입 연월일, 판매점 정보 등이 없는 경우
  - 3) 구매 증빙 서류가 본 제품의 것이 아니거나 확인이 불가능한 경우
  - 4) 사용상의 부주의, 당사 제품 및 당사가 인정한 제품 이외의 다른 제품으로부터 받은 손상이나 기타 기기로부터 받은 손상
  - 5) 구입 후 이동, 수송, 낙하 또는 액체나 이물질 등이 들어가서 발생한 고장 및 손상
  - 6) 화재, 지진, 풍수해, 낙뢰 등 기타 천재지변이나 공해, 염해, 이상 전압 등으로 인한 고장 및 손상
  - 7) 일반 가정이 아닌 곳(예를 들어 업무용/상업용/전사업)에서의 사용으로 인한 고장 및 손상
  - 8) 구매 증빙 서류가 임의로 수정된 경우
  - 9) 1)~8)에 해당한다고 당사가 판단한 경우
- 5 보증 기간이라도 다음과 같은 경우는 수리가 불가능합니다.
  - 1) 부당한 수리/분해/개조(소프트웨어 포함)에 의한 고장 및 손상
  - 2) 당사의 시스템 소프트웨어의 이용약관에 위반되는 방식으로 사용한 제품
  - 3) PlayStation®5 콘솔 뒷면의 시리얼 라벨이 없거나 벗겨낸 흔적이 있는 제품
  - 4) 불충분한 포장에 의해 운송중에 파손된 것으로 판단되는 제품 (포장 방법은 [AS 규정]의 [포장에 대하여]를 참고해 주십시오)
  - 5) 제품의 훼손이 심하여 복구가 불가능한 경우
  - 6) 기록매체(하드 디스크 및 기록 미디어)에 있는 손상된 데이터의 복구
- 6 이 제품의 보증은 한국에서만 유효합니다.  
This warranty is valid only in Korea.
- 7 해외에서 판매된 제품의 경우 한국(SIEK)에서는 어떠한 서비스도 제공하지 않습니다. 이 점 양해하여 주시기 바랍니다.
- 8 이 제품의 보증은 당사 및 당사 이외의 사업자에 대한, 고객님의 법률상의 권리를 제한하는 것은 아닙니다.
- 9 당사는 이 규정을 언제라도 갱신/수정할 수 있으며 AS시에는 최신의 규정이 적용되는 것으로 합니다. 이 규정에 관한 최신 정보는 당사 홈페이지(<https://playstation.com/help>)를 참조해 주십시오.

## 보증 기간 경과 후의 수리

본 제품의 보증은 본 규정에 명시된 기간 및 조건을 기준으로 무상수리를 약속드리는 것입니다. 보증 기간 경과 후의 수리 등에 대한 기타 자세한 내용은 당사 홈페이지 (<https://playstation.com/help>)를 참조해 주십시오.

## 면책

본 규정에 정한 책임 이외에 법률 규정에 의해 면책이 인정되지 않는 경우를 제외하고, 본 제품의 고장 등에 의해 일어난 손해/비용에 대해 당사에서는 일절 책임을 지지 않습니다.

## 구매 증빙 서류에 대하여

- 구매 증빙 서류는 판매자로부터 받으실 수 있습니다. 잘 보관해 주십시오.
- 구매 증빙 서류에 구입일과 판매점명이 기입되어 있는지 확인해 주십시오.

## 저작권/상표

"PS", "PlayStation", "P.S.", "PS5", "PS4" 및 "DUALSHOCK"는 Sony Interactive Entertainment Inc.의 등록상표 또는 상표입니다.

"SONY"와 "PS"는 Sony Group Corporation의 등록상표 또는 상표입니다.

AMD, Radeon and Ryzen are trademarks of Advanced Micro Devices, Inc.

The Bluetooth® word mark and logos are registered trademarks owned by Bluetooth SIG, Inc. and any use of such marks by Sony Interactive Entertainment Inc. is under license. Other trademarks and trade names are those of their respective owners.

"Blu-ray Disc™", "Blu-ray™" and "Ultra HD Blu-ray™" are trademarks of the Blu-ray Disc Association.

The terms HDMI and HDMI High-Definition Multimedia Interface, and the HDMI Logo are trademarks or registered trademarks of HDMI Licensing Administrator, Inc. in the United States and other countries.

USB-IF SuperSpeed USB Trident logo is a registered trademark of USB Implementers Forum, Inc.

USB Type-C® and USB-C® are registered trademarks of USB Implementers Forum.

다른 모든 상표는 각 소유권자의 자산입니다.





## Quick Start Guide

Learn how to set up your PS5 console and how to use basic functions in the included Quick Start Guide.

## User's Guide

Find out about everything your PS5 console can do. Learn how to configure settings and how to use each function. To see the User's Guide, you'll need an internet connection. From your PS5 console's home screen, go to **Settings** > **User's Guide, Health & Safety, and Other Information** > **User's Guide**.

## Customer Support Website

Find online support information such as step by step troubleshooting and frequently asked questions by visiting [playstation.com/help](http://playstation.com/help).



## Customer Service Hotline

Mon-Sat: 10:00-19:00  
Hong Kong: 852-2341-2356  
Singapore: 800-8523-663

## 快速參考指南

在隨附的快速參考指南中了解如何設置PS5主機以及如何使用基本功能。

## 用戶指南

可在這裡找到PS5主機所有機能的說明，了解如何進行設定，以及如何使用每項功能。若要查閱用戶指南，必須進行網際網路連線。從PS5主機的主頁畫面，進入**[設定]** > [**用戶指南、健康與安全警告以及其他資訊**] > [**用戶指南**]。

## 客戶服務中心網站

請瀏覽[playstation.com/help](http://playstation.com/help)，尋找例如逐步故障排除與常見問題等線上支援資訊。



## 客戶服務熱線

週一至週六：10:00-19:00  
香港：852-2341-2356  
新加坡：800-8523-663  
週一至週日：10:00-19:00  
台灣：02-2735-5398

## 快捷參考指南

了解如何設置PS5主機以及如何使用附帶的快捷參考指南中的基本功能。

## 用戶指南

可了解有關PS5主機的所有功能說明。了解如何進行設定，以及如何使用各項功能。若要查看用戶指南，需要互聯網連接。從PS5主機的主畫面，前往**[設定]**>[**用戶指南、健康與安全以及其他資訊**]>[**用戶指南**]。

## 客戶服務中心網站

通过浏览[playstation.com/help](http://playstation.com/help)可查找在线支持信息，如逐步故障排除和常见问题解答。



## 客戶服務熱線

週一至週六：10:00-19:00  
香港：852-2341-2356  
新加坡：800-8523-663

## 빠른 시작 가이드

PS5 콘솔의 설치 방법 및 기본 기능의 사용법은 동봉된 빠른 시작 가이드에서 확인할 수 있습니다.

## 사용자 가이드

PS5에서 사용할 수 있는 모든 기능에 대해 살펴 보십시오. 설정 구성 방법 및 각 기능 사용 방법을 확인할 수 있습니다. 사용자 가이드를 보려면 인터넷 접속이 필요합니다. PS5 홈 화면의 **[설정]** > [**사용자 가이드, 건강 및 안전, 기타 정보**] > [**사용자 가이드**]에서 확인할 수 있습니다.

## 고객지원 웹사이트

[playstation.com/help](http://playstation.com/help)에서 단계별 문제 해결 및 자주 묻는 질문 등의 온라인 지원 정보를 확인해 주십시오.



홈페이지 [asia.playstation.com](http://asia.playstation.com) (온라인으로 회원가입을 하시면 다양한 혜택을 드립니다.)

