

# SONY®

4-748-755-51 (2)

## Giradischi Stereo Sistema de Gira-Discos Estéreo Στερεοφωνικό σύστημα πικάπ Gramofon Stereofoniczny

Istruzioni per l'uso

IT

Instruções de operação

PT

Οδηγίες λειτουργίας

GR

Instrukcja obsługi

PL

# AVVERTENZA

L'adattatore CA deve essere utilizzato in luoghi asciutti e in interni.

Per ridurre il rischio di incendi, non coprire la presa di ventilazione dell'apparecchio con giornali, tovaglie, tende e così via. Non esporre l'apparecchio a sorgenti a fiamma libera (ad esempio candele accese).

Per ridurre il rischio di incendi o di scosse elettriche, non esporre l'apparecchio a gocciolamenti o spruzzi né collocarvi sopra oggetti pieni di liquidi, ad esempio vasi.

Non installare l'apparecchio in uno spazio limitato, ad esempio una libreria o un armadio.

L'adattatore CA non deve essere coperto da alcun oggetto e deve essere utilizzato solo a una temperatura ambiente massima di 45 °C.

L'unità non è scollegata dall'alimentazione fino a quando è collegata alla presa CA, anche se l'unità stessa è stata spenta.

Poiché per scollegare l'adattatore di alimentazione CA dalla rete viene utilizzata la sua spina principale, collegarla a una presa CA di facile accesso. Se si dovessero notare delle anomalie, scollegarlo immediatamente dalla presa CA.

## Per i modelli con il marchio CE riportato sull'unità

La validità del marchio CE è limitata ai soli paesi dove esso è legalmente applicabile, in particolare i paesi dello Spazio economico europeo (SEE) e la Svizzera.

## Cavi consigliati

È necessario utilizzare cavi e connettori correttamente messi a terra e schermati per il collegamento ai computer e/o alle periferiche host.

L'adattatore CA non può essere riparato e deve esserne immediatamente cessato l'utilizzo se dovesse essere danneggiato o difettoso.

ATTENZIONE : RICHIO DI SCOSSE ELETTRICHE  
UTILIZZO SOLO IN LUOGHI  
ASCIUTTI

## Polarità dell'uscita CC dell'adattatore CA



## Per il giradischi stereo

La targhetta con il nome si trova in fondo al giradischi stereo.

## Informazioni sull'adattatore CA

Il nome del modello dell'adattatore CA si trova sul lato inferiore dell'adattatore CA.

## Per controllare la versione del firmware del giradischi

È possibile controllare le versioni del firmware del giradischi sul computer. Per aggiornare il firmware scaricare gli aggiornamenti forniti nella pagina dell'assistenza Sony quando sono disponibili.

## Per i clienti in Europa

**Avviso per i clienti: le seguenti informazioni sono applicabili soltanto all'apparecchio venduto nei paesi che applicano le direttive UE.**

Questo prodotto è stato fabbricato da o per conto di Sony Corporation.

Importatore UE: Sony Europe Limited.  
Richieste all'importatore UE o relative alla conformità di prodotto in Europa devono essere indirizzate al rappresentante autorizzato del costruttore, Sony Belgium, bijkantoor van Sony Europe Limited, Da Vincilaan 7-D1 1935 Zaventem, in Belgio.



Con la presente, Sony Corporation dichiara che questo apparecchio è conforme alla Direttiva 2014/53/UE.

Il testo completo della dichiarazione di conformità UE è disponibile al seguente indirizzo Internet:

<http://www.compliance.sony.de/>

Il presente apparecchio è stato testato e giudicato conforme ai limiti imposti dalla normativa EMC utilizzando un cavo di collegamento di lunghezza inferiore a 3 metri.

Questa apparecchiatura radio è destinata all'uso con le versioni approvate del software indicate nella Dichiarazione di conformità UE. Il software caricato su questa apparecchiatura radio è stato testato e ritenuto conforme ai requisiti essenziali della Direttiva 2014/53/UE.



**Trattamento del dispositivo elettrico o elettronico a fine vita (applicabile in tutti i Paesi dell'Unione Europea e in altri Paesi con sistema di raccolta differenziata)**

Questo simbolo sul prodotto o sulla confezione indica che il prodotto non deve essere considerato come un normale rifiuto domestico, ma deve invece essere consegnato in un punto di raccolta appropriato per il riciclo di apparecchi elettrici ed elettronici. Assicurandovi che questo prodotto sia smaltito correttamente, contribuirete a prevenire potenziali conseguenze negative per l'ambiente e per la salute che potrebbero altrimenti essere causate da uno smaltimento inadeguato. Il riciclaggio dei materiali aiuta a conservare le risorse naturali. Per informazioni più dettagliate circa il riciclaggio di questo prodotto, potete contattare l'ufficio comunale, il servizio locale di smaltimento rifiuti oppure il negozio dove l'avete acquistato.

## Precauzioni

### Riguardo la sicurezza

- Prima di utilizzare l'unità, verificate che la tensione operativa della propria unità sia identica a quella dell'alimentazione elettrica locale.
- Se un oggetto solido o un liquido dovesse cadere accidentalmente nell'unità, scollegarla e farla controllare da personale qualificato prima di utilizzarla la volta successiva.
- Scollegare l'unità dalla presa a muro se non si intende utilizzarla per un lungo periodo di tempo. Per scollegare il cavo, estrarlo dalla spina.  
Non tirare mai il cavo stesso.

### Riguardo il reimballaggio

Conservare la scatola e i materiali di imballaggio. Questi forniscono un contenitore ideale per trasportare l'unità. Se si hanno domande o problemi relativi all'unità che non sono trattati in questo manuale, rivolgersi al rivenditore Sony più vicino.

## Caratteristiche

PS-LX310BT è un giradischi stereo progettato per la riproduzione analogica di dischi in vinile. Assemblare il giradischi per utilizzarlo per la prima volta.

Il giradischi non è dotato di diffusori incorporati.

Per ascoltare l'audio da dischi in vinile, utilizzare un cavo audio per il collegamento a un dispositivo audio o utilizzare la funzione BLUETOOTH® per il collegamento a un dispositivo audio con tecnologia wireless BLUETOOTH, ad esempio diffusori wireless o cuffie wireless.

### “Collegamento tramite cavo audio” (pagina 12)

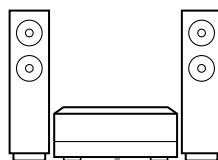

Cavo audio

### “Collegamento con la funzione BLUETOOTH” (pagina 13)

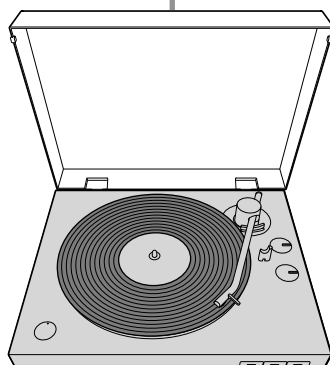
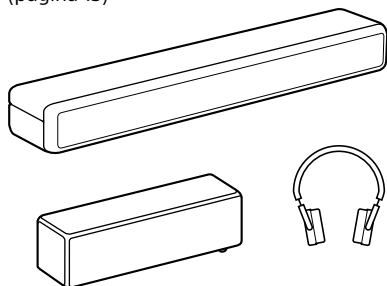

### Nota

- Accertarsi di collegarsi e utilizzare un dispositivo audio con tecnologia wireless BLUETOOTH con funzione di regolazione del volume. Le tracce audio potrebbero essere riprodotte a volumi altissimi se si collega il giradischi a un dispositivo di cui non si può regolare il volume.
- I dispositivi, tra cui TV, smartphone e computer, non possono ricevere trasmissioni inviate dal giradischi se il giradischi è collegato a un dispositivo BLUETOOTH.
- Il giradischi non è un riproduttore di dischi analogico progettato per l'uso da parte di DJ (Disk Jockey). L'arresto o l'inversione manuale del disco in vinile causerà dei malfunzionamenti.

# Indice

Precauzioni .....	3
Caratteristiche .....	4
Parti e comandi .....	6

---

## Preparativi

Controllo degli elementi in dotazione.....	9
Montaggio del giradischi .....	10
Collegamento del giradischi .....	12

---

## Ascolto di un disco in vinile

Riproduzione di un disco in vinile ...	15
--	----

---

## Manutenzione

Pulizia della puntina.....	18
Sostituzione della puntina .....	18
Sostituzione della cinghia di trasmissione .....	19
Pulizia del coperchio antipolvere e del corpo del giradischi.....	19

---

## Altre informazioni

Soluzione dei problemi .....	20
Servizi di riparazione .....	21
Dati tecnici .....	22
Siti web di assistenza clienti .....	23
Marchi di fabbrica.....	23
Indice analitico .....	23

# Parti e comandi

## Parte anteriore/laterale

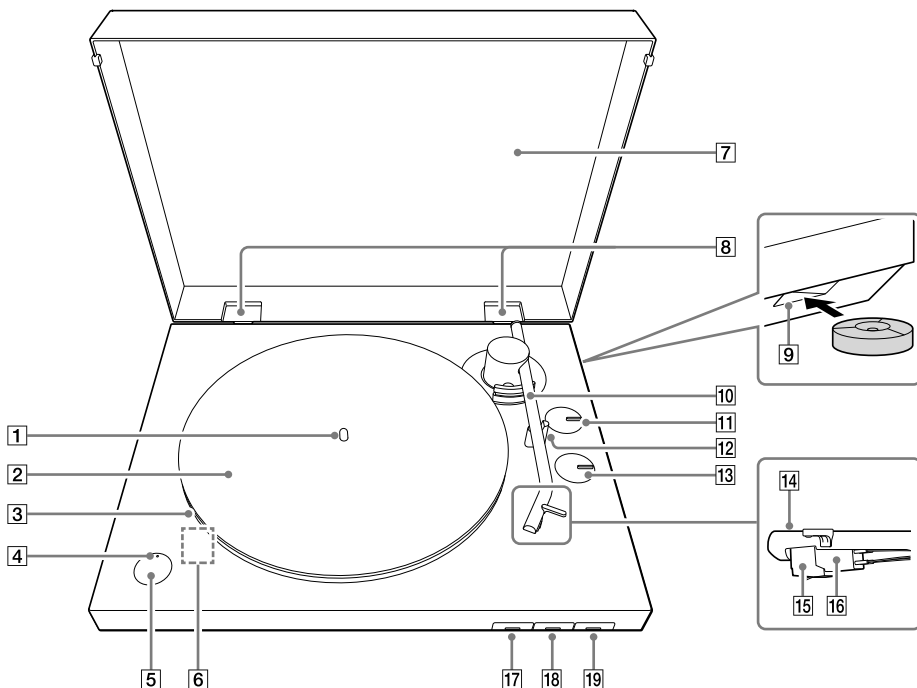

**1** Perno (pagina 10)

**2** Tappetino per il piatto (pagina 9, 11)

**3** Piatto (pagina 9, 10)

Posizionare il piatto sul perno durante il montaggio del giradischi. È dotato di una cinghia di trasmissione avvolta intorno alla parte posteriore.

**4** Indicatore BLUETOOTH

L'indicatore si illumina con luce blu quando il giradischi è collegato al dispositivo di riproduzione con tecnologia wireless BLUETOOTH tramite la funzione BLUETOOTH, lampeggia rapidamente con luce blu quando il giradischi è in modalità pairing e si spegne quando la funzione BLUETOOTH è disattivata. Se nelle vicinanze non sono presenti dispositivi che sono già abbinati, quando si preme il tasto BLUETOOTH/tasto **PAIRING** e la funzione BLUETOOTH è disattivata, l'indicatore si illumina di luce arancione e il giradischi va in standby.

**5** Tasto BLUETOOTH/tasto **PAIRING** (pagina 13)

Attiva/disattiva la funzione BLUETOOTH. Premere per circa 2 secondi e rilasciare per attivare la modalità di pairing del giradischi.

**6** Porta micro USB

Si trova all'interno del giradischi quando si rimuove il piatto. Quando sono disponibili aggiornamenti (pagina 2), collegare il giradischi al computer tramite un cavo USB (non in dotazione) e aggiornare il firmware.

**7** Coperchio antipolvere (pagina 9, 11)

**8** Cardini del coperchio antipolvere (pagina 9, 11)

**9** Foro per riporre l'adattatore 45 giri (pagina 9, 15)

È possibile riporre l'adattatore 45 giri quando non lo si utilizza.

**10** Braccio (pagina 15)

**11** Manopola rotativa SIZE (pagina 15)

Ruotare per impostare la dimensione appropriata del disco in vinile da riprodurre.

**12** Appoggio del braccio (pagina 16)

Posizionare qui il braccio quando non si riproduce alcun disco in vinile.

**Nota**

Sul lato inferiore dell'appoggio del braccio è presente un foro. Passare un cordino attraverso il foro e fissare il braccio e l'appoggio del braccio prima di trasportare il giradischi.

**13** Manopola rotativa SPEED (pagina 15)

Ruotare per impostare i giri appropriati del disco in vinile da riprodurre.

**14** Copripuntina

**15** Puntina (pagina 18)

Il copripuntina era applicato al momento dell'acquisto del giradischi. Applicare il copripuntina quando si monta il giradischi e quando non si utilizza il giradischi per un lungo periodo di tempo.

**Nota**

La puntina è un componente ad alta precisione. Maneggiarla con cura per evitare danni.

**16** Corpo cartuccia (pagina 18)

**17** Tasto START (pagina 16)

**18** Tasto STOP (pagina 16)

**19** Tasto UP/DOWN (pagina 16)

## Parte posteriore

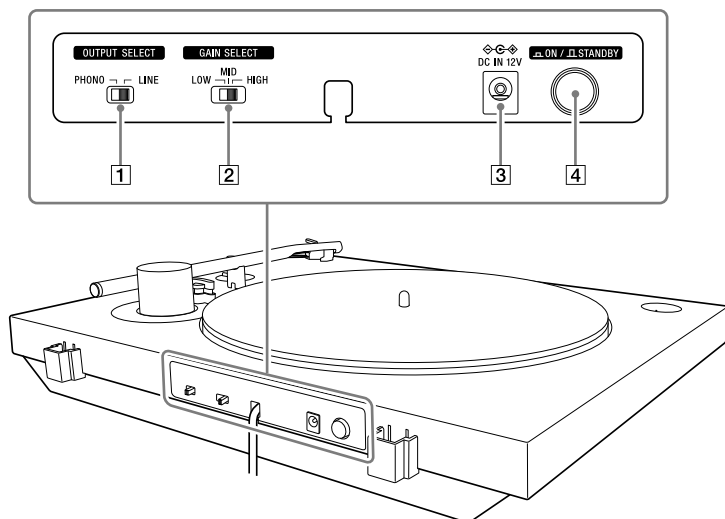

### 1 Interruttore OUTPUT SELECT (pagina 12)

Passare al formato di uscita appropriato del dispositivo in uso quando è collegato un dispositivo audio, come un sistema stereo o un amplificatore.

### 2 Interruttore GAIN SELECT

Durante la riproduzione, regolare la differenza di volume dei dischi in vinile. Se la traccia audio è stata registrata sul disco in vinile a basso volume, impostare questo interruttore su HIGH per riprodurre il brano al volume appropriato. Se la traccia audio è stata registrata sul disco in vinile ad alto volume, il suono potrebbe risultare distorto se si riproduce il disco in vinile con questo interruttore impostato su HIGH. Cambiare le impostazioni in modo che siano appropriate per il disco in vinile.

La regolazione del volume ha effetto sull'uscita audio quanto l'interruttore OUTPUT SELECT è impostato su LINE e il volume di riproduzione sulle connessioni BLUETOOTH. Non ha effetto sull'uscita audio quando l'interruttore OUTPUT SELECT è impostato su PHONO.

### 3 Presa DC IN 12V

### 4 Tasto alimentazione ON/ STANDBY

Accendere/spengere il giradischi.

Se la riproduzione non si avvia, anche quando si preme il tasto START, controllare che l'alimentazione sia su  ON.

### Nota sul trasporto di questo prodotto

Durante il trasporto del prodotto, assicurarsi di afferrare saldamente la parte inferiore del prodotto come illustrato di seguito. Una presa scorretta può causare la caduta del prodotto, causando guasti o infortuni.

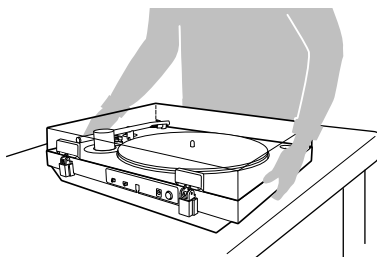



### Controllo degli elementi in dotazione

Assicurarsi di disporre di tutti gli accessori in dotazione elencati di seguito. Se dovesse mancare qualcosa, contattare il rivenditore o il sito web di assistenza clienti. (Vedere a pagina 23.)

- Piatto (con cinghia di trasmissione) (1)

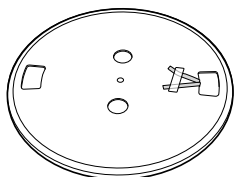

- Tappetino per il piatto (1)

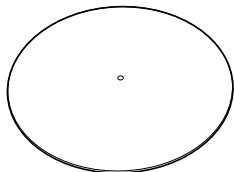

- Coperchio antipolvere (1)

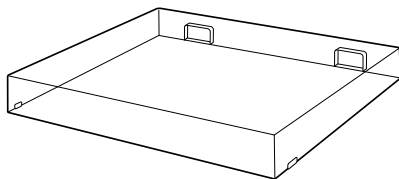

- Adattatore 45 giri (1)\*

Posizionare l'adattatore 45 giri sul perno per riprodurre un disco in vinile da 7 pollici (17 cm) (disco EP).

Quando non si utilizza l'adattatore 45 giri, riporlo nel foro apposito.



- Cardini del coperchio antipolvere (2)\*



- Adattatore CA (1)

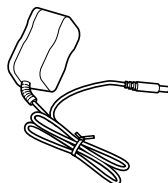

- Istruzioni per l'uso (questo manuale)

\* L'adattatore 45 giri e i cardini del coperchio antipolvere sono applicati di lato ai materiali di imballaggio del giradischi.

#### Nota

Conservare i materiali di imballaggio nel caso sia necessario trasportare il giradischi per le riparazioni.

# Montaggio del giradischi

## Nota

- Al momento dell'acquisto del giradischi, alla puntina è applicato un copripuntina. Lasciare il copripuntina quando si assembla il giradischi.
- Non collegare il giradischi a un'uscita di alimentazione con l'adattatore CA fino a quando non è stato completato il montaggio.
- La puntina è un componente ad alta precisione. Non toccare la puntina durante la movimentazione. Se si tocca la puntina con le dita o la si fa urtare sul piatto, la puntina si può danneggiare.
- Per spostare il giradischi dopo averlo assemblato,
  - applicare il copripuntina,
  - rimuovere il piatto e
  - passare un cordino attraverso il foro nell'appoggio del braccio e fissare il braccio e l'appoggio del braccio.

## Precauzioni sul posizionamento

- Mettere l'unità su una superficie piana.
- Evitare di mettere l'unità vicino ad apparecchiature elettriche (come una televisione, un asciugacapelli o una lampada a fluorescenza) che potrebbero causare ronzio o disturbi.
- Mettere l'unità in un luogo in cui non sia soggetta a vibrazioni, come dai diffusori, dallo sbattere delle porte, ecc.
- Tenere l'unità lontana dalla luce diretta del sole, dalla temperatura estrema e da polvere e umidità eccessiva.
- Mantenere l'unità distante da dispositivi elettronici che possono emettere onde radio o interferenze elettromagnetiche.

## Installazione del piatto

### 1 Posizionare il piatto sul perno.

Non inclinare il piatto quando lo si posiziona sul perno.

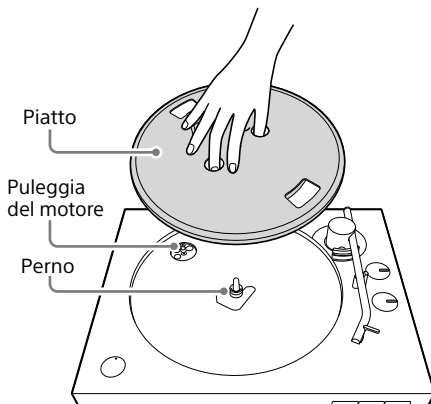

## Nota

Tenere saldamente il piatto in modo da non lasciarlo cadere, poiché questo potrebbe causare infortuni o danneggiare il giradischi.

### 2 Ruotare il piatto nella posizione in cui è possibile visualizzare la puleggia del motore attraverso il foro rettangolare con le punte del nastro rosso attaccate al piatto.



- 3** Rimuovere il nastro adesivo, tirare e trattenere il nastro rosso, quindi agganciare la cinghia di trasmissione intorno alla puleggia del motore.

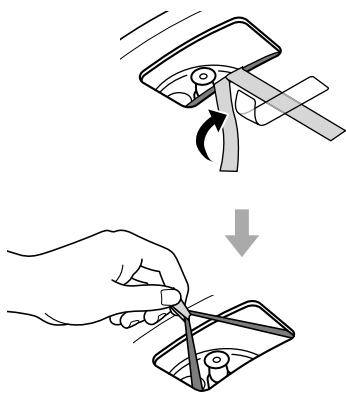

#### Note

- Fare attenzione a non far attorcigliare la cinghia di trasmissione. Se la cinghia di trasmissione si attorciglia quando viene posizionata intorno alla puleggia del motore, la velocità diventa instabile e il piatto si ferma dopo che inizia a ruotare. In tal caso, posizionare la cinghia di trasmissione di nuovo intorno alla puleggia del motore.
- Quando si posiziona la cinghia di trasmissione intorno al piatto, non tendere bruscamente la cinghia di trasmissione. In tal caso si deteriorerebbe la cinghia di trasmissione causando fluttuazioni nel passo dell'audio, che sarebbe troppo alto.
- Se la cinghia di trasmissione si sfilata dal cerchio interno del piatto durante il posizionamento della cinghia di trasmissione intorno ad esso, rimuovere il piatto. Capovolgere il piatto e avvolgere la cinghia di trasmissione intorno alla circonferenza del cerchio interno. Quindi ricominciare la procedura dall'inizio.
- Accertarsi di rimuovere il nastro rosso dopo aver posizionato la cinghia di trasmissione intorno alla puleggia del motore. Il nastro rosso ha la funzione di facilitare l'esecuzione di questa procedura. È comunque possibile posizionare la cinghia di trasmissione intorno alla puleggia del motore anche senza il nastro rosso. Il nastro rosso non serve più quando il piatto è stato applicato.

- 4** Posizionare il tappetino per il piatto sul piatto.

## Installazione del coperchio antipolvere

- 1** Inserire i cardini del coperchio antipolvere in dotazione nei portacardini sul coperchio stesso.

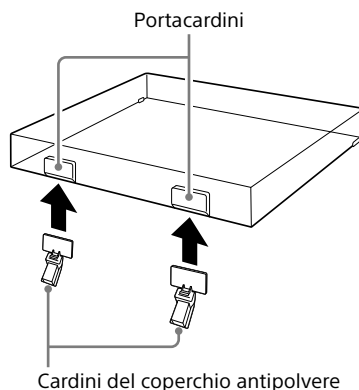

- 2** Allineare i cardini installati con i portacardini sul retro del giradischi e inserire il coperchio antipolvere.

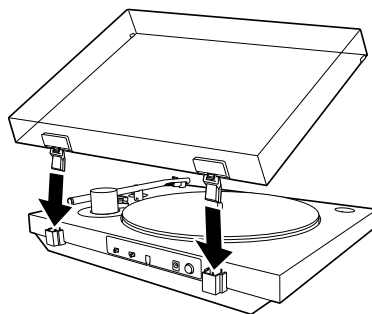

#### Suggerimento

Per rimuovere il coperchio antipolvere dal giradischi, aprirlo completamente, afferrare entrambi i lati vicino alla parte inferiore del coperchio e quindi sollevarlo delicatamente verso l'alto.

# Collegamento del giradischi

## Collegamento tramite cavo audio

### Nota

- Assicurarsi di spegnere il dispositivo audio, come un impianto stereo o un amplificatore, prima del collegamento.
- Assicurarsi di effettuare tutti i collegamenti prima di collegare l'adattatore CA alla presa di corrente.

**1** Collegare il cavo audio, che fuoriesce dal retro del giradischi, alla presa di ingresso PHONO, alla presa di ingresso AUX o alla presa di ingresso analogica del dispositivo audio.

Collegare la spina bianca alla presa bianca (L) e la spina rossa alla presa rossa (R).

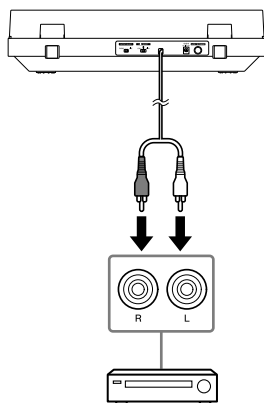

### Nota

Accertarsi di inserire saldamente le spine nelle prese. Collegamenti allentati causano interferenze nella riproduzione.

**2** Commutare l'interruttore OUTPUT SELECT sul retro del giradischi in base alla presa del dispositivo audio collegato.

- **Se il dispositivo audio ha una presa di ingresso PHONO (è collegato alla presa di ingresso PHONO)**  
Impostare l'interruttore su PHONO. Un segnale audio dalla cartuccia MM viene emesso dal cavo audio senza passare attraverso il preamplificatore phono integrato nel giradischi. Viene utilizzato il preamplificatore phono del dispositivo audio.
- **Se il dispositivo audio non ha una presa di ingresso PHONO (è collegato alla presa di ingresso AUX, alla presa di ingresso VIDEO, ecc.)**  
Impostare l'interruttore su LINE. Il segnale audio che passa attraverso il preamplificatore phono integrato nel giradischi è in uscita dal cavo audio.

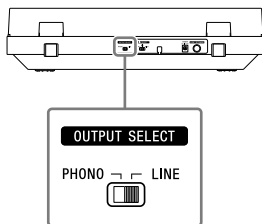

### Nota

- Se si utilizza solo la connessione BLUETOOTH e non si collega il giradischi a un altro dispositivo con il cavo audio, posizionare il cavo audio in modo che le punte di metallo non siano a contatto tra loro o con altre parti metalliche del rack o di altri dispositivi. Impostare quindi l'interruttore OUTPUT SELECT su LINE per utilizzare il giradischi.
- Quando si collega il cavo audio alla presa di ingresso PHONO e si imposta l'interruttore OUTPUT SELECT su LINE, si potrebbe produrre un suono altissimo che potrebbe rompere l'amplificatore o il diffusore. Impostare sempre l'interruttore su PHONO quando si esegue la connessione alla presa di ingresso PHONO. Quando si collega il cavo audio a una presa di ingresso analogica, come una presa di ingresso AUX e si imposta l'interruttore OUTPUT SELECT su PHONO, si produce solo un suono molto basso. Impostare sempre l'interruttore su LINE quando si esegue la connessione alla presa di ingresso analogica.

### Suggerimento

L'interruttore OUTPUT SELECT è impostato su LINE al momento dell'acquisto.

## 3 Collegare l'adattatore CA.

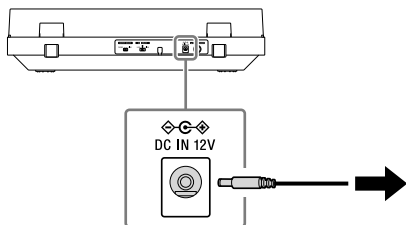

### Nota

Per evitare interferenze, posizionare il corpo dell'adattatore CA quanto più lontano possibile dal giradischi.

## Collegamento con la funzione BLUETOOTH

È possibile riprodurre i dischi in vinile utilizzando la funzione BLUETOOTH del giradischi per collegarsi in modalità wireless a un dispositivo di riproduzione (non in dotazione) che supporti la tecnologia wireless BLUETOOTH, come diffusori BLUETOOTH o cuffie BLUETOOTH. I movimenti di pressione del tasto BLUETOOTH/tasto **PAIRING** durante la riproduzione di un disco in vinile possono far saltare la puntina. Si raccomanda di eseguire la connessione BLUETOOTH prima di riprodurre un disco in vinile.

### Nota

Non collegare cuffie su cui non è possibile regolare il volume. Le tracce audio potrebbero essere riprodotte a volume altissimo.

### Registrazione (pairing) di dispositivi con il giradischi

Quando si collega il giradischi a un dispositivo di riproduzione che supporta la tecnologia wireless BLUETOOTH è necessario eseguire il pairing con il dispositivo.

Poiché il giradischi può registrare le informazioni di 8 dispositivi abbinati, non è necessario eseguire il pairing la volta o le volte successive che si collega il dispositivo al giradischi.

- 1 Posizionare il dispositivo che supporta la tecnologia wireless BLUETOOTH a cui ci si desidera collegare, il più vicino possibile al giradischi.

- 2** Premere e tenere premuto il tasto BLUETOOTH/tasto **PAIRING** del giradischi per circa 2 secondi, quindi rilasciarlo.

L'indicatore BLUETOOTH lampeggia rapidamente con luce blu.

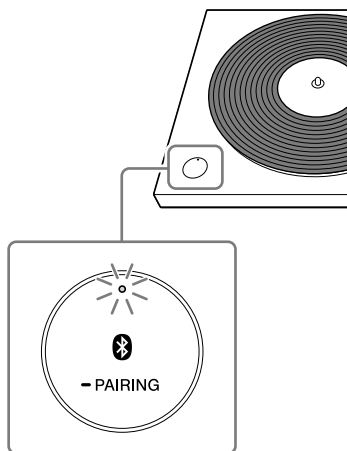

- 3** Attivare la modalità di pairing del dispositivo di riproduzione che supporta la tecnologia wireless BLUETOOTH a cui ci si desidera collegare.

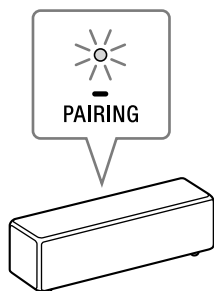

L'illustrazione sopra è un esempio di un dispositivo che sta eseguendo la connessione.

Per istruzioni su come attivare la modalità di pairing del dispositivo a cui si desidera collegarsi, fare riferimento alle istruzioni per l'utente fornite con il dispositivo.

L'indicatore BLUETOOTH smette di lampeggiare con luce blu quando il pairing è completato.

## Nota

Se si utilizza soltanto la connessione BLUETOOTH e non si collega il giradischi a un altro dispositivo tramite il cavo audio, impostare l'interruttore OUTPUT SELECT, sul retro del giradischi, su LINE per utilizzare il giradischi.

## Suggerimento

- Dopo aver eseguito il pairing del giradischi e del dispositivo, è possibile collegare il dispositivo abbinato semplicemente premendo brevemente il tasto BLUETOOTH/tasto **PAIRING** per attivare la funzione BLUETOOTH del giradischi. È anche possibile collegare il dispositivo abbinato e riprodurre un disco in vinile premendo il tasto START sul lato anteriore del giradischi quando l'indicatore BLUETOOTH è acceso con luce arancione (in standby).
- Premere il tasto BLUETOOTH/tasto **PAIRING** per interrompere la connessione BLUETOOTH. L'indicatore BLUETOOTH si spegne.
- È possibile registrare le informazioni per un massimo di 8 dispositivi abbinati al giradischi. Per eliminare tutte le informazioni dei dispositivi abbinati, premere e tenere premuto il tasto BLUETOOTH/tasto **PAIRING** per almeno 10 secondi e quindi rilasciarlo.

## Se non si riesce a registrare (eseguire il pairing) i dispositivi

- Se nelle vicinanze sono presenti dispositivi di riproduzione che supportano la tecnologia wireless BLUETOOTH in cui è attivata la funzione BLUETOOTH, ma fra essi non vi è il dispositivo con cui si desidera eseguire il pairing, disattivare la funzione BLUETOOTH in quei dispositivi e provare a eseguire di nuovo il pairing.
- In seguito all'operazione di pairing, è possibile che un dispositivo a cui non si desidera essere abbinati si accenda e si connetta automaticamente al giradischi. In tal caso, modificare le impostazioni del dispositivo in modo da disattivare l'accensione tramite la connessione BLUETOOTH, spegnere il dispositivo e provare a eseguire il pairing di nuovo.
- Non è possibile eseguire il pairing del giradischi con smartphone, TV o computer. Il giradischi può utilizzare la funzione BLUETOOTH per inviare dati ai dispositivi di riproduzione che supportano la tecnologia wireless BLUETOOTH, tuttavia poiché il giradischi non può ricevere dati da smartphone, da TV o da computer, non può collegarsi ad essi.

# Ascolto di un disco in vinile

## Riproduzione di un disco in vinile

### Nota

- Prima di riprodurre un disco in vinile, abbassare il volume dell'audio del dispositivo. Il rumore forte di schiocco causato dal braccio che scende e dal contatto fra la puntina e il disco in vinile potrebbe danneggiare i diffusori o il dispositivo audio. Attendere fino a quando la puntina si è abbassata del tutto, quindi regolare il volume.
- Anche i dischi in vinile nuovi possono produrre rumore crepitante quando vengono riprodotti. Si tenga presente che questo rumore è caratteristico della riproduzione dei dischi in vinile.

Inoltre, fare attenzione a come vengono conservati i dischi in vinile, in quanto la polvere e lo sporco che aderiscono ad essi quando non sono nelle loro custodie possono causare fruscii.

- 1** Posizionare un disco in vinile sul piatto.

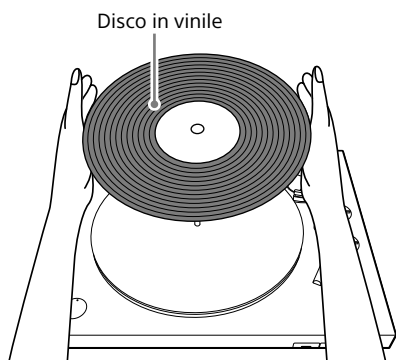

### Nota

Mettere soltanto un disco in vinile per volta sul piatto.

### Per riprodurre un disco in vinile da 7 pollici (17 cm) (dischi EP)

Posizionare l'adattatore 45 giri in dotazione sul perno per riprodurre un disco in vinile da 7 pollici (17 cm) (disco EP).

Quando si è terminato di utilizzare l'adattatore 45 giri, riporlo nel foro apposito.

- 2** Utilizzare la manopola SPEED per selezionare la velocità di rotazione appropriata per il disco in vinile.

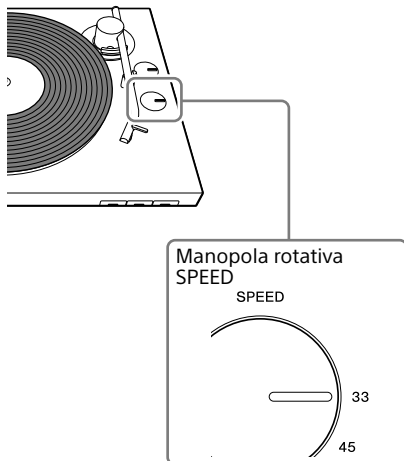

### Suggerimento

La velocità di rotazione in genere è stampata sull'etichetta centrale del disco in vinile o sulla custodia del disco.

- 3** Utilizzare la manopola SIZE per selezionare la dimensione (in pollici) del disco in vinile.

Impostarla su "12" per i dischi LP o su "7" per i dischi EP.

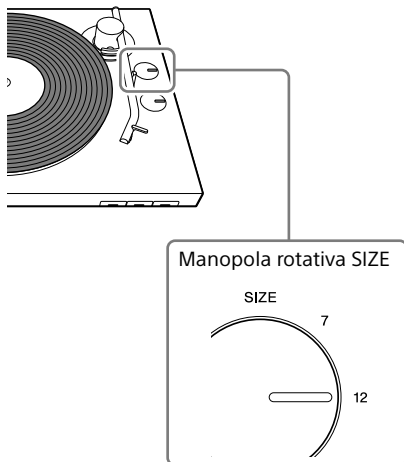

#### 4 Rimuovere il copripuntina.

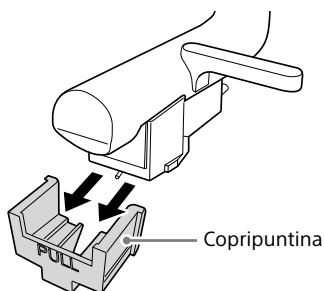

#### Nota

Rimuovere il copripuntina con attenzione per non danneggiare la puntina.

#### 5 Premere il tasto START.

La riproduzione inizia quando il braccio si abbassa automaticamente nella sua posizione, che è determinata dall'impostazione della manopola SIZE, all'inizio del record in vinile.

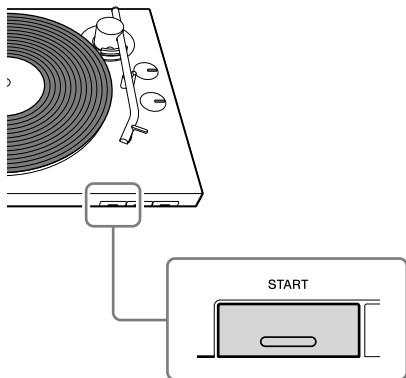

#### Nota

- Quando si chiude il coperchio antipolvere, farlo lentamente per evitare di esercitare una forza eccessiva che potrebbe causare lo slittamento della puntina.
- Durante la riproduzione, mantenere le mani distanti dal braccio e dal disco in vinile in rotazione.
- Durante la riproduzione, non modificare le impostazioni con gli interruttori sul retro del giradischi.

#### 6 Regolare il volume utilizzando il dispositivo audio.

#### Per interrompere la riproduzione

Premere il tasto STOP. Il braccio ritorna sull'appoggio del braccio. Il piatto smette di ruotare.

#### Per mettere in pausa la riproduzione

Premere il tasto UP/DOWN per alzare la puntina dal disco in vinile. Il piatto continua a ruotare.

#### Al termine della riproduzione

Il braccio ritorna automaticamente sull'appoggio del braccio, quindi il piatto smette di ruotare.

#### Per riprodurre una parte diversa del disco in vinile

**1** Dopo aver eseguito il punto 4, premere il tasto UP/DOWN per sollevare il braccio.

Spostare il braccio sulla posizione desiderata.

**2** Premere il tasto UP/DOWN.

Il braccio scende sul disco in vinile, quindi la riproduzione inizia.



## Riproduzione tramite connessione BLUETOOTH

Per collegare il giradischi per la prima volta a un dispositivo di riproduzione che supporta la tecnologia wireless BLUETOOTH con la funzione BLUETOOTH, è necessario prima registrare (eseguire il pairing) del dispositivo. (Vedere a pagina 13.)

- 1 Accendere innanzitutto il dispositivo di riproduzione e prepararlo a ricevere dati tramite una connessione BLUETOOTH. Premere quindi il tasto BLUETOOTH/tasto **PAIRING** sul giradischi per attivare la funzione BLUETOOTH.

Se la connessione BLUETOOTH viene eseguita correttamente, l'indicatore BLUETOOTH sul giradischi si illumina di luce blu.

- 2 Eseguire i passaggi da 1 a 5 di "Riproduzione di un disco in vinile" per riprodurre un disco in vinile.

### Suggerimento

Se si disattiva la funzione BLUETOOTH del dispositivo di riproduzione collegato tramite tecnologia wireless BLUETOOTH, l'indicatore BLUETOOTH del giradischi si illumina di luce arancione e il giradischi va in standby. In standby, il giradischi si collega automaticamente al dispositivo di riproduzione se la funzione BLUETOOTH del dispositivo di riproduzione viene riattivata e il giradischi è in funzione.

### Per cambiare i dispositivi di riproduzione

Per passare a un altro dispositivo di riproduzione che supporta la tecnologia wireless BLUETOOTH e di cui è già stato eseguito il pairing, spegnere il dispositivo di riproduzione in uso e quindi attivare la funzione BLUETOOTH per il dispositivo di riproduzione che si intende utilizzare. Per passare a un nuovo dispositivo di cui non è stato eseguito il pairing, spegnere il dispositivo in corso di riproduzione, quindi

seguire la procedura descritta in "Registrazione (pairing) di dispositivi con il giradischi" per completare il pairing.

## Manutenzione

### Pulizia della puntina

La puntina è un componente ad alta precisione. Maneggiarla con cura per evitare danni.

Utilizzare un detergente disponibile in commercio per la pulizia della puntina.

### Sostituzione della puntina

La puntina può usarsi, danneggiarsi o sporcarsi senza la possibilità di essere pulita, a seconda dell'utilizzo. In tal caso, sostituirla.

Per ottenere una puntina di ricambio, contattare il rivenditore o il sito web di assistenza clienti. (Vedere a pagina 23.)

#### Nota

- Non utilizzare una puntina di ricambio prodotta da un'altra azienda.
- Assicurarsi di installare il copripuntina prima di sostituire la puntina in modo da non danneggiare la puntina stessa o ferirsi alle dita.

### Per rimuovere la puntina

**1** Spegner il giradischi e il dispositivo audio collegato e scollegare l'adattatore CA dall'uscita di alimentazione.

**2** Installare il copripuntina sulla puntina.

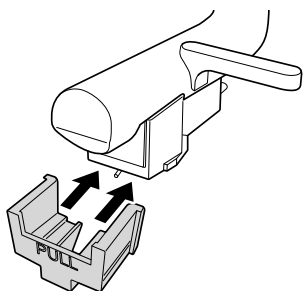

**3** Afferrare il corpo della cartuccia (1) con una mano, afferrare la puntina con l'altra, quindi tirare la puntina nella direzione della freccia per rimuoverla dal corpo della cartuccia.

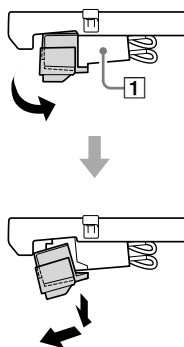

### Per installare la puntina

**1** Installare il copripuntina sulla puntina di ricambio.

**2** Afferrare il corpo della cartuccia (1) con una mano e quindi inserire la linguetta della puntina di ricambio nel ricettacolo sul corpo della cartuccia.

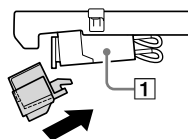

**3** Spingere la puntina nella direzione della freccia fino a quando scatta in posizione.

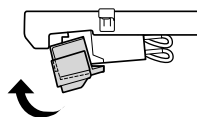

---

## Sostituzione della cinghia di trasmissione

La cinghia di trasmissione si usura e potrebbe perfino rompersi nel tempo. In tal caso, sostituirla con una nuova.

Per ottenere una cinghia di trasmissione di ricambio, contattare il rivenditore o il sito web di assistenza clienti. (Vedere a pagina 23.)

**1** Spegnere il giradischi e il dispositivo audio collegato e scollegare l'adattatore CA dall'uscita di alimentazione.

**2** Rimuovere il tappetino dal piatto.

**3** Sganciare la cinghia di trasmissione dalla puleggia del motore.

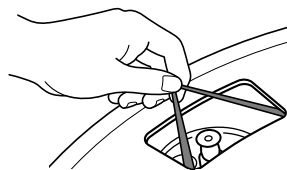

**4** Inserire l'indice e il pollice nei fori circolari del piatto per afferrare e rimuovere il piatto stesso.

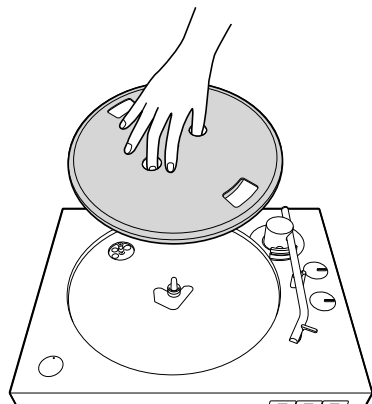

**5** Capovolgere il piatto e rimuovere la cinghia di trasmissione.

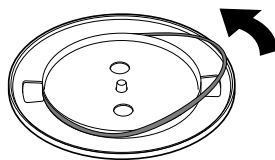

**6** Avvolgere una nuova cinghia di trasmissione intorno al piatto, senza attorcigliarla.

Seguire i passaggi in "Montaggio del giradischi" per terminare il montaggio. (Vedere a pagina 10.)

### Nota

Le cinghie di trasmissione di ricambio non sono dotate di nastro rosso di indicazione.

---

## Pulizia del coperchio antipolvere e del corpo del giradischi

Utilizzare un panno morbido e asciutto per pulire il coperchio antipolvere e il corpo del giradischi.

Se risulta difficile eliminare lo sporco, utilizzare un panno inumidito con una soluzione detergente delicata. Non utilizzare soluzioni chimiche, come l'alcool, la benzina o i diluenti, poiché danneggiano la finitura.

## Altre informazioni

### Soluzione dei problemi

Se il giradischi non dovesse funzionare correttamente, per prima cosa esaminare i suggerimenti seguenti prima di richiedere una riparazione. Se questo non dovesse risolvere il problema, contattare il rivenditore o il sito web di assistenza clienti. (Vedere a pagina 23.)

### Riproduzione del disco in vinile

#### Il braccio salta o slitta.

- Il giradischi non è in posizione orizzontale. Mettere il giradischi su una superficie piana.
- Il disco in vinile è polveroso o graffiato. Pulire la superficie con un prodotto detergente per dischi disponibile in commercio o sostituire il disco in vinile.

#### Si riscontrano problemi audio.

- Se la puntina sporca causa rumori frequenti, pulirla con un prodotto detergente per puntine disponibile in commercio. Se la puntina è usurata, sostituirla. (Vedere a pagina 18.)
- Se il passo dell'audio è instabile, è possibile che la cinghia di trasmissione sia consumata. Sostituire la cinghia di trasmissione. (Vedere a pagina 19.)
- Se il disco in vinile polveroso causa rumori frequenti, pulire la superficie con un prodotto detergente per dischi disponibile in commercio.
- La puntina è usurata. Sostituirla con una nuova. (Vedere a pagina 18.)

#### Si sentono brontolii o rumori stridenti a bassa frequenza\*.

Il giradischi è collocato troppo vicino ai diffusori. Allontanare il giradischi dai diffusori.

\* Questo fenomeno, denominato "retroazione acustica", si verifica quando le vibrazioni si trasmettono attraverso l'aria o oggetti solidi (come gli scaffali, un armadietto o il pavimento) dai diffusori e sono rilevati dalla puntina, amplificati e riprodotti attraverso i diffusori.

#### Si sentono rumori.

- Assicurarsi che l'interruttore OUTPUT SELECT sulla parte posteriore del giradischi sia impostato su LINE. Se l'interruttore PHONO/LINE è impostato su PHONO quando il giradischi è collegato a qualsiasi altra presa di ingresso diversa dalla presa di ingresso PHONO sul dispositivo audio, si potrebbero udire interferenze di riproduzione. Quando l'interruttore PHONO/LINE è impostato su LINE, non collegare il giradischi alle prese di ingresso PHONO del dispositivo audio.

#### Il passo dell'audio è troppo alto o troppo basso.

- È stata selezionata una velocità di rotazione errata. Controllare l'etichetta centrale del disco in vinile o la custodia del disco per verificare e selezionare la velocità di rotazione corretta. Ruotare la manopola SPEED per selezionare "33" per i dischi a 33 1/3 giri o "45" per i dischi a 45 giri.
- La cinghia di trasmissione potrebbe essere attorcigliata o usurata. Raddrizzare la cinghia di trasmissione. (Vedere a pagina 19.)

#### Il passo dell'audio varia.

La puntina è usurata. Sostituirla con una nuova. (Vedere a pagina 18.)

#### La cinghia di trasmissione è usurata o rotta.

Sostituire la cinghia di trasmissione. (Vedere a pagina 19.) Per ottenere una cinghia di trasmissione di ricambio, contattare il rivenditore o il sito web di assistenza clienti. (Vedere a pagina 23.)

#### Il piatto non gira.

- Assicurarsi che l'adattatore CA sia saldamente collegato alla presa di alimentazione e alla presa DC IN 12V sul giradischi.
- Accertarsi che la cinghia di trasmissione sia agganciata completamente intorno alla puleggia del motore. (Vedere a pagina 11.)

#### Il suono di riproduzione ha un volume troppo basso o è distorto.

Assicurarsi che l'interruttore di selezione OUTPUT SELECT sul giradischi corrisponda al tipo di prese di ingresso sul dispositivo audio utilizzato per il collegamento con il giradischi. (Vedere a pagina 12.)

### **Non si riesce a eseguire il pairing tramite la tecnologia wireless BLUETOOTH.**

- Se nelle vicinanze sono presenti dispositivi di riproduzione che supportano la tecnologia wireless BLUETOOTH in cui è attivata la funzione BLUETOOTH, ma fra essi non vi è il dispositivo con cui si desidera eseguire il pairing, disattivare la funzione BLUETOOTH in quei dispositivi e provare a eseguire di nuovo il pairing.
- In seguito all'operazione di pairing, è possibile che un dispositivo a cui non si desidera essere abbinati si accenda e si connetta automaticamente al giradischi. In tal caso, modificare le impostazioni del dispositivo in modo da disattivare l'accensione tramite la connessione BLUETOOTH, spegnere il dispositivo e provare a eseguire il pairing di nuovo.
- La procedura di attivazione della modalità pairing cambia a seconda del dispositivo di riproduzione che supporta la tecnologia wireless BLUETOOTH. Per i dettagli fare riferimento alle istruzioni dell'utente, in dotazione con il dispositivo.

### **Non è possibile collegare il giradischi al dispositivo di riproduzione che supporta la tecnologia wireless BLUETOOTH a cui si desidera collegarsi.**

Se nelle vicinanze sono presenti dispositivi di riproduzione che supportano la tecnologia wireless BLUETOOTH in cui è attivata la funzione BLUETOOTH, ma fra di essi non vi è il dispositivo a cui si desidera collegarsi, disattivare la funzione BLUETOOTH in quei dispositivi.

### **Non è possibile collegare smartphone, TV o computer.**

Il giradischi può utilizzare la funzione BLUETOOTH per inviare dati ai dispositivi di riproduzione che supportano la tecnologia wireless BLUETOOTH, tuttavia poiché il giradischi non può ricevere dati da smartphone, da TV o da computer, il giradischi non può collegarsi ad essi.

### **Il raggio di comunicazione wireless BLUETOOTH è breve.**

Provare le seguenti soluzioni.

- Se vi sono altri dispositivi elettronici collegati al giradischi e al dispositivo di riproduzione, scollegarli.
- Collegare il giradischi a una presa di corrente a cui non sia collegato un forno a microonde.
- Posizionare il giradischi su un tavolo che non sia di metallo.

## Servizi di riparazione

Se il giradischi non dovesse funzionare correttamente, per prima cosa esaminare i suggerimenti della sezione "Risoluzione dei problemi" per capire se il problema richiede una riparazione.

Se i suggerimenti non dovessero risolvere il problema, contattare il rivenditore o il sito web di assistenza clienti. (Vedere a pagina 23.)

Periodo di conservazione dei componenti di ricambio:

Sony conserva i componenti funzionali dei giradischi per le riparazioni (componenti necessari a mantenere le funzioni dei giradischi) per almeno otto anni successivamente alla cessata produzione del prodotto, come indicato dal Ministero dell'Economia, del Commercio e dell'Industria del Giappone, e fornirà servizi di riparazioni in questo periodo di tempo. A seconda del componente che richiede una riparazione, tuttavia, i servizi di riparazione potrebbero comunque essere forniti anche oltre al periodo di conservazione. Per ulteriori informazioni, contattare il rivenditore o il sito web di assistenza clienti. (Vedere a pagina 23.)

Prima di contattare il rivenditore o il sito web di assistenza clienti (pagina 23) si consiglia di avere a portata di mano le seguenti informazioni:

- Numero del modello: PS-LX310BT
- Numero di serie sul lato inferiore del giradischi:
- Descrizione dei difetti: Descrivere nel modo più esauriente possibile.
- Data di acquisto:
- Nome del rivenditore:

Se la puntina o la cinghia di riparazione sono danneggiate o usurate a causa di un utilizzo errato, i servizi di riparazione saranno forniti a pagamento.

## Dati tecnici

### Motore e piatto

Sistema di trasmissione	Trasmissione a cinghia
Motore	Motore CC
Piatto	Diam. 296 mm (pressofusione in alluminio)
Velocità	33 1/3 e 45 giri, 2 velocità
Wow e flutter	0,1% (WRMS)
Rapporto segnale/rumore	Superiore a 50 dB (DIN-B) con la cartuccia in dotazione

### Braccio

Tipo	Braccio a J a bilanciamento dinamico
Lunghezza effettiva del braccio	197 mm

### Cartuccia

Tipo	MM
Pressione della puntina	3 g
Livello di uscita	2,5 mV

### Generali

Alimentazione	CC 12 V 0,8 A ((adattatore CA)
Consumo di corrente	1,8 W
Dimensioni	430 mm x 108 mm x 367 mm (larghezza/altezza/profondità)
Peso	Circa 3,5 kg

### Adattatore CA

Ingresso	CA 100-240 V 0,35 A 50/60 Hz
Uscita	CC 12 V 0,8 A (adattatore CA)

## Sezione BLUETOOTH

Sistema di comunicazione	Specifica BLUETOOTH versione 4.2
Uscita	Specifica BLUETOOTH classe di potenza 2
Raggio massimo di comunicazione	Linea visiva circa 10 m*1
Banda di frequenza	Banda a 2,4 GHz (2,402 GHz - 2,480 GHz)
Potenza massima in uscita	≤ 4 dBm
Metodo di modulazione	FHSS
Profili BLUETOOTH compatibili*2	A2DP 1.3
Codec supportati*3	SBC*4, Qualcomm® aptX™ audio
Raggio di trasmissione (A2DP)	20 Hz - 20.000 Hz (frequenza di campionamento 48 kHz)

\*1 Il raggio effettivo varia in base a fattori quali ostacoli frapposti tra i dispositivi, campi magnetici intorno a un forno a microonde, elettricità statica, telefono cordless, sensibilità di ricezione, prestazioni dell'antenna, sistema operativo, applicazione software, ecc.

\*2 I profili standard BLUETOOTH indicano la finalità della comunicazione BLUETOOTH tra i dispositivi.

\*3 Codec: compressione del segnale audio e formato di conversione

\*4 Subband Codec

Il design e le specifiche sono soggetti a modifiche senza preavviso.

---

## Siti web di assistenza clienti

Per informazioni sull'acquisto di ricambi, accessori e altri servizi di assistenza, visitare il sito web designato per la regione di residenza.

### Per i clienti in Europa:

<http://www.sony.eu/support>

### Per i clienti negli Stati Uniti:

<http://esupport.sony.com/US>

### Per i clienti in Canada:

<http://esupport.sony.com/CA/>

### Per i clienti in altre nazioni/aree geografiche:

<http://www.sony-asia.com/support>

---

## Marchi di fabbrica

- IBM e PC/AT sono marchi di fabbrica registrati di International Business Machines Corporation.
- Microsoft, Windows e Windows Media sono marchi di fabbrica registrati o marchi di fabbrica di Microsoft Corporation negli Stati Uniti e / o in altri paesi.
- Mac, Mac OS e macOS sono marchi di proprietà di Apple Inc., registrati negli Stati Uniti d'America e in altri Paesi.
- Qualcomm aptX è un prodotto di Qualcomm Technologies International, Ltd.
- Qualcomm è un marchio di Qualcomm Incorporated, registrato negli Stati Uniti e in altri paesi, utilizzato previa autorizzazione. aptX è un marchio di Qualcomm Technologies International, Ltd., registrato negli Stati Uniti e in altri paesi, utilizzato previa autorizzazione.
- Il marchio e i logo Bluetooth® sono marchi registrati di proprietà di Bluetooth SIG, Inc. e il loro utilizzo è concesso in licenza a Sony Corporation.
- Tutti gli altri marchi di fabbrica e marchi di fabbrica registrati sono marchi di fabbrica o marchi di fabbrica registrati dei loro rispettivi proprietari. In questo manuale non sono specificati i simboli ™ e ®.

---

## Indice analitico

Adattatore 45 giri.....	9, 15
braccio.....	7, 15, 16, 20
cardini del coperchio antipolvere.....	6, 9, 11
cavo audio.....	12
copripuntina.....	7
corpo cartuccia .....	7, 18
perno.....	6, 10
piatto.....	6, 9, 10, 20
puleggia.....	10, 19
rumore .....	20
tappetino per il piatto.....	6, 9, 11
velocità di rotazione .....	15

# AVISO

O transformador CA é para uso em locais secos e no interior.

Para reduzir o risco de incêndio, não tape a abertura de ventilação do aparelho com jornais, toalhas de mesa, cortinas, etc. Não exponha o aparelho a fontes de chama livre (por exemplo, velas acesas).

Para reduzir o risco de incêndio ou de choque elétrico, não exponha este aparelho a pingos ou salpicos e não coloque objetos com líquidos, como jarras, sobre o aparelho.

Não instale o aparelho num espaço fechado, como numa estante ou num armário embutido.

O transformador CA não deve ser coberto por nada e deve ser usado somente numa temperatura ambiente de até 45 °C.

O aparelho não estará desconectado da rede elétrica enquanto permanecer conectado a uma tomada de CA, mesmo que a própria unidade esteja desligada.

Uma vez que a ficha do transformador CA é utilizada para o desconectar da rede elétrica, conecte-o a uma tomada CA com fácil acesso.

Caso note nele qualquer anomalia, desconecte-o imediatamente da tomada de CA.

## **Para modelos com a marcação CE localizada na unidade**

A validade da marcação CE é restrita apenas aos países onde é legalmente aplicada, principalmente nos países do EEE (Espaço Económico Europeu) e Suíça.

## **Cabos recomendados**

Devem ser usados cabos e conectores adequadamente blindados e ligados à terra para conexão a computadores hospedeiros e/ou periféricos.

O transformador CA não pode ser reparado e a sua utilização deve ser terminada

imediatamente quando estiver danificado ou com defeito.

**ATENÇÃO: RISCO DE CHOQUE ELÉTRICO  
UTILIZAÇÃO APENAS EM LOCAIS  
SECOS**

## **Polaridade da saída CC do transformador CA**



## **Para o sistema de gira-discos estéreo**

A placa de identificação está localizada no fundo do sistema de gira-discos estéreo.

## **Sobre o transformador CA**

O nome de modelo do transformador CA está localizado no fundo deste.

## **Para verificar a versão do firmware do gira-discos**

Poderá verificar a versão do firmware do gira-discos no computador. Atualize o firmware descarregando as atualizações fornecidas na Página de Apoio da Sony quando elas estiverem disponíveis.

## **Para os clientes na Europa**

**Nota para os clientes: as informações seguintes aplicam-se apenas a equipamento comercializado em países que aplicam as Diretivas da UE.**

Este produto foi fabricado por ou em nome da Sony Corporation.

Importador na UE: Sony Europe Limited.

Questões ao importador na UE ou relacionadas com a conformidade do produto na Europa devem ser enviadas ao representante autorizado do fabricante, Sony Belgium, bijkantoor van Sony Europe Limited, Da Vincilaan 7-D1, 1935 Zaventem, Bélgica.



O(a) abaixo assinado(a) Sony Corporation declara que o presente equipamento está em conformidade com a Diretiva 2014/53/UE.



O texto integral da declaração de conformidade está disponível no seguinte endereço de Internet:

<http://www.compliance.sony.de/>

Este equipamento foi testado e considerado em conformidade com os limites estabelecidos no regulamento EMC usando um cabo de conexão com um comprimento inferior a 3 metros.

Este equipamento de rádio foi concebido para ser usado com a(s) versão(ões) aprovada(s) de software especificada(s) na Declaração de conformidade da UE. O software carregado neste equipamento de rádio é certificado para estar em conformidade com os requisitos essenciais da Diretiva 2014/53/UE.



**Tratamento de Equipamentos Elétricos e Eletrônicos no final da sua vida útil (aplicável na União Europeia e em países com sistemas de recolha seletiva de resíduos)**

Este símbolo, colocado no produto ou na sua embalagem, indica que este não deve ser tratado como resíduo urbano indiferenciado. Deve sim ser colocado num ponto de recolha destinado a resíduos de equipamentos elétricos e eletrónicos. Ao garantir uma eliminação adequada deste produto, irá ajudar a evitar potenciais consequências negativas para o meio ambiente e para a saúde pública que, de outra forma, poderiam ser provocadas por um tratamento incorreto do produto. A reciclagem dos materiais contribuirá para a conservação dos recursos naturais. Para obter informação mais detalhada sobre a reciclagem deste produto, contacte o município onde reside, os serviços de recolha de resíduos da sua área ou a loja onde adquiriu o produto.

## Precauções

### Sobre a segurança

- Antes de operar o aparelho, verifique se a tensão de funcionamento do aparelho é idêntica à da fonte de alimentação local.
- Se cair algum objeto sólido ou líquido dentro da caixa do aparelho, desligue-o da corrente e mande-o verificar por um técnico qualificado antes de voltar a utilizá-lo.
- Desligue o aparelho da tomada de corrente se não for usá-lo por um longo período de tempo. Para desligar o fio, puxe-o pela ficha. Nunca puxe pelo próprio fio.

### Sobre a reembalagem

Guarde a caixa e os materiais de embalagem. Eles fornecem um recipiente ideal para transportar a unidade. Se tiver dúvidas ou problemas relacionados com o seu aparelho que não esteja abrangido neste manual, consulte o seu revendedor Sony mais próximo.

## Características

O PS-LX310BT é um sistema de gira-discos estéreo projetado para reprodução analógica de discos de vinil.

Monte o gira-discos para usá-lo pela primeira vez.

O gira-discos não possui altifalantes incorporados.

Para ouvir áudio em discos de vinil, use um cabo de áudio para ligar a um dispositivo de áudio ou use a função BLUETOOTH® para ligar a um dispositivo de áudio habilitado para a tecnologia sem fio BLUETOOTH, como altifalantes sem fios ou auscultadores sem fios.

### “Conexão através do cabo de áudio” (página 12)

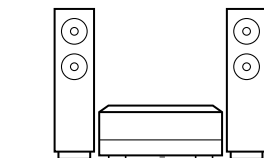

Cabo de áudio

### “Conectar com a função BLUETOOTH” (página 13)

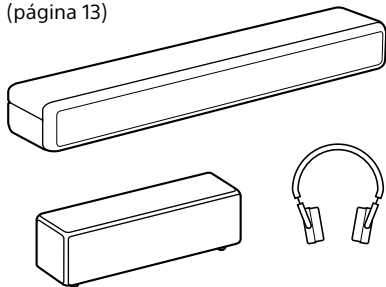

### Nota

- Certifique-se de se conectar e usar um dispositivo de áudio habilitado para a tecnologia sem fios BLUETOOTH com uma função de ajuste de volume. Faixas de áudio podem ser reproduzidas em volumes muito altos se conectar o gira-discos a um dispositivo a partir do qual não seja possível ajustar o volume.
- Dispositivos, incluindo televisores, smartphones e computadores, não podem receber transmissões enviadas do seu gira-discos se este estiver conectado a um dispositivo BLUETOOTH.
- O gira-discos não é um reproduzidor de gravações analógicas concebido para uso de DJ (disk jockeys). Parar ou inverter a rotação do disco de vinil com a mão poderá causar avarias.

# Índice

Precauções .....	3
Características .....	4
Peças e Controlos .....	6

---

## Iniciar

Verificação dos Itens Fornecidos ....	9
Montagem do gira-discos.....	10
Conexão do Gira-discos .....	12

---

## Ouvir um Disco de Vinil

Reproduzir um disco de vinil .....	15
------------------------------------	----

---

## Manutenção

Limpeza da agulha .....	18
Substituição da Agulha .....	18
Substituição da correia de acionamento .....	19
Limpeza da Tampa de Proteção Contra o Pó e o Corpo do Gira-discos.....	19

---

## Informações Adicionais

Resolução de problemas .....	20
Serviços de Reparação .....	21
Especificações .....	22
Sites de apoio ao cliente.....	23
Marcas comerciais .....	23
Índice remissivo.....	23

# Peças e Controlos

## Frente/Lado

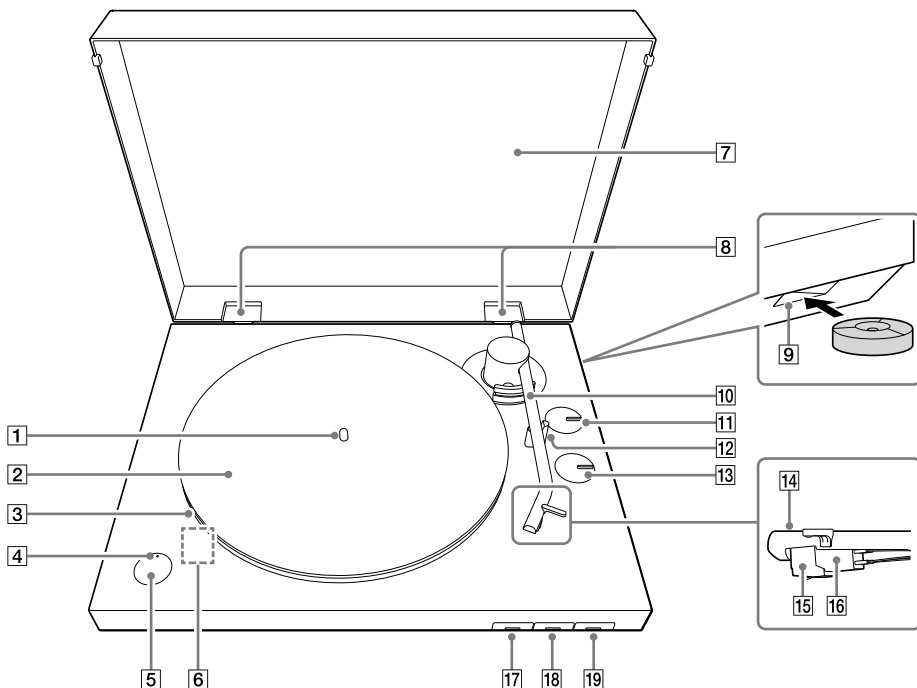

**1** Eixo (página 10)

**2** Tapete para o prato (página 9, 11)

**3** Prato (página 9, 10)

Coloque o prato no eixo enquanto estiver a montar o gira-discos. Tem uma correia de acionamento enrolada na parte de trás.

**4** Indicador BLUETOOTH

O indicador acende em azul enquanto o gira-discos está conectado ao dispositivo de reprodução com tecnologia sem fio BLUETOOTH com a função BLUETOOTH ativada, pisca rapidamente em azul enquanto o gira-discos está no modo de emparelhamento, e apaga quando a função BLUETOOTH é desativada. Se não houver dispositivos próximos que já tenham sido emparelhados quando premir o botão BLUETOOTH/ botão **PAIRING** com a função BLUETOOTH desativada, o indicador acenderá em laranja e o gira-discos entrará em espera.

**5** Botão BLUETOOTH/ **PAIRING** (página 13)

Ativa/desativa a função BLUETOOTH. Prima por cerca de 2 segundos e solte para ligar o modo de emparelhamento do gira-discos.

**6** Porta micro USB

Esta encontra-se no interior do gira-discos quando o prato é removido. Quando as atualizações estiverem disponíveis (página 2), ligue o gira-discos ao computador por meio de um cabo micro USB (não fornecido) e atualize o firmware.

**7** Tampa de proteção contra o pó (página 9, 11)

**8** Dobradiças da tampa de proteção contra o pó (página 9, 11)

- 9** Orifício de armazenamento para o adaptador de 45 rpm (página 9, 15)  
É possível guardar o adaptador de 45 rpm quando este não for usado.

- 10** Braço de tom (página 15)

- 11** Botão interruptor rotativo SIZE (página 15)  
Rode para regular o tamanho apropriado do disco de vinil a ser reproduzido.

- 12** Descanso do braço de tom (página 16)  
Coloque o braço de tom aqui enquanto não estiver a reproduzir um disco de vinil.

**Nota**

Existe um orifício no lado inferior do apoio do braço de tom. Passe um fio pelo orifício e fixe o braço de tom e o descanso do braço de tom antes de transportar o gira-discos.

- 13** Botão interruptor rotativo SPEED (página 15)  
Rode para regular a rotação apropriada do disco de vinil a ser reproduzido.

- 14** Cabeça de leitura

- 15** Agulha (página 18)

A capa de proteção da agulha vem colocada quando é adquirido o gira-discos. Instale a tampa ao montar o gira-discos e quando não usar o gira-discos durante muito tempo.

**Nota**

A agulha é um componente de alta precisão. Manuseie-o com cuidado para evitar danos.

- 16** Corpo do cartucho (página 18)

- 17** Botão START (página 16)

- 18** Botão STOP (página 16)

- 19** Botão UP/DOWN (página 16)

## Parte traseira

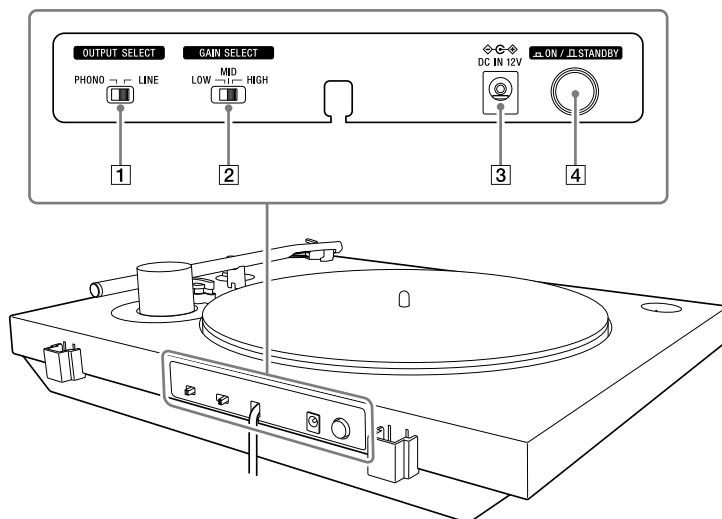

### 1 Interruptor OUTPUT SELECT (página 12)

Mude para o formato de saída apropriado do dispositivo que estiver a usar quando um dispositivo de áudio, como um sistema estéreo ou um amplificador, estiver conectado.

### 2 Interruptor GAIN SELECT

Ao reproduzir, ajuste a diferença do volume dos discos de vinil. Se a faixa de áudio foi gravada no disco de vinil num volume baixo, regule esta para HIGH para reproduzir no volume apropriado. Se a faixa de áudio foi gravada no disco de vinil num volume alto, o som pode ficar distorcido se reproduzir o disco com este regulado em HIGH. Altere as configurações de acordo com o disco de vinil. O ajuste de volume é efetivo para a saída de áudio quando o interruptor OUTPUT SELECT estiver regulado em LINE e o volume de reprodução em conexões BLUETOOTH. É ineficaz para a saída de áudio quando o interruptor OUTPUT SELECT estiver regulado em PHONO.

### 3 Tomada DC IN 12V

### 4 Botão de ALIMENTAÇÃO ON/ STANDBY

Ligue/desligue o gira-discos.

Se a reprodução não iniciar, mesmo quando premir o botão START, verifique se a alimentação está regulada em  ON.

### Nota sobre o transporte deste aparelho

Quando transportar este aparelho, certifique-se de que segura firmemente na parte de baixo do aparelho, como ilustrado abaixo. Se o segurar inadequadamente pode causar a queda do aparelho, resultando em avarias ou ferimentos.

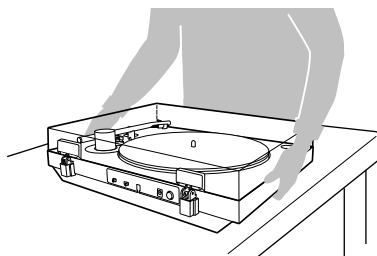

## Verificação dos Itens Fornecidos

Verifique se tem todos os acessórios fornecidos listados abaixo. Se notar falta de algo, contacte o seu revendedor ou o site de apoio ao cliente. (Consulte a página 23.)

- Prato (com correia de acionamento) (1)

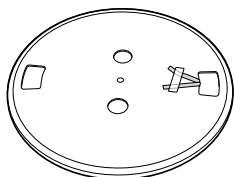

- Tapete para o prato (1)

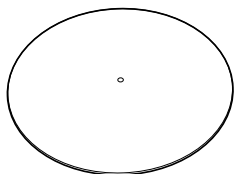

- Tampa de proteção contra o pó (1)

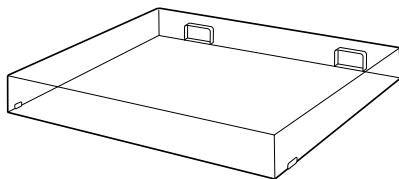

- Adaptador de 45 rpm (1)\*

Coloque o adaptador de 45 rpm no eixo para reproduzir discos de vinil de 7 polegadas (17 cm) (discos EP). Quando não estiver a usar o adaptador de 45 rpm, guarde-o no orifício de armazenamento.



- Dobradiças da tampa de proteção contra o pó (2)\*



- Transformador CA (1)

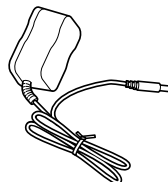

- Instruções de Operação (este manual)

\* O adaptador de 45 rpm e as dobradiças da tampa de proteção contra o pó estão presas a uma superfície lateral do material de embalagem do gira-discos.

### Nota

Mantenha os materiais de embalagem para o caso de necessitar de transportar o gira-discos para reparação.

# Montagem do gira-discos

## Nota

- Quando adquiriu o gira-discos, uma capa de proteção da agulha vinha instalada na agulha. Deixar a tampa colocada quando montar o gira-discos.
- Não conecte o gira-discos a uma tomada de energia com o transformador CA até concluir a montagem.
- A agulha é um componente de alta precisão. Não toque na agulha quando a manusear. Tocar na agulha com os dedos ou bater com a agulha no prato pode causar danos à agulha.
- Para deslocar o gira-discos depois de o montar,
  - coloque a capa de proteção da agulha,
  - remova o prato e
  - passe um fio pelo orifício no descanso do braço de tom e fixe o braço de tom e o descanso do braço de tom.

## Precauções no posicionamento

- Coloque a unidade numa superfície nivelada.
- Evite colocar a unidade perto de aparelhos elétricos (como uma televisão, secador de cabelo ou lâmpada fluorescente) que podem causar zumbido ou ruído.
- Coloque a unidade onde ela não esteja sujeita a vibrações, como de altifalantes, batidas de portas, etc.
- Mantenha a unidade afastada da luz direta do sol, temperaturas extremas e humidade e poeira excessivas.
- Mantenha a unidade longe de dispositivos eletrónicos que possam emitir ondas de rádio ou ruído eletromagnético.

## Instalação do prato

### 1 Coloque o prato no eixo.

Mantenha o prato nivelado ao colocá-lo no eixo.

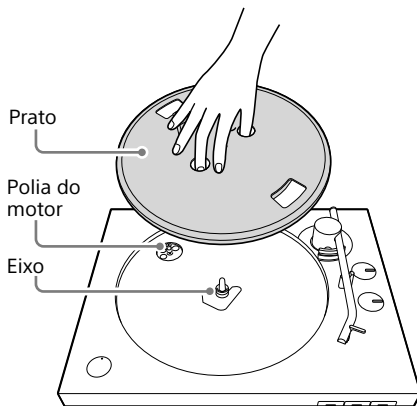

## Nota

Segure o prato com firmeza para não o deixar cair pois isso poderá causar ferimentos ou danificar o gira-discos.

### 2 Gire o prato para a posição onde possa ver a polia do motor através do orifício retangular com as pontas da fita vermelha coladas no prato.

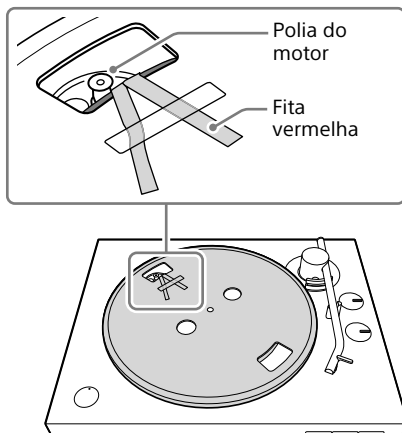



- 3** Retire a fita adesiva, puxe e segure a fita vermelha e depois prenda a correia de acionamento ao redor da polia do motor.

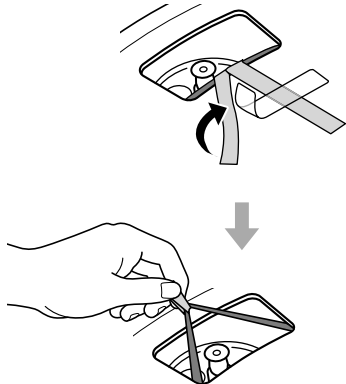

**Nota**

- Tenha cuidado para não deixar a correia de acionamento torcer. Se a correia de acionamento ficar torcida ao ser colocada ao redor da polia do motor, a velocidade ficará instável e o prato irá parar após começar a girar. Se isso acontecer, coloque novamente a correia de acionamento ao redor da polia do motor.
- Ao colocar a correia de acionamento ao redor do prato, não estique fortemente a correia de acionamento. Fazer isso danifica a correia de acionamento, fazendo com que o tom do som flutue e seja muito alto.
- Se a correia de acionamento sair do círculo interior do prato enquanto a estiver a colocar em torno dele, remova o prato temporariamente. Vire o prato ao contrário e enrole a correia de acionamento ao redor da circunferência do círculo interior. Então, comece novamente desde o início do procedimento.
- Certifique-se de remover a fita vermelha depois de colocar a correia de acionamento ao redor da polia do motor. A fita vermelha destina-se a ajudá-lo neste trabalho. Colocar a correia de acionamento ao redor da polia do motor é possível mesmo sem a fita vermelha. A fita vermelha não é mais necessária depois de ter instalado o prato.

- 4** Coloque o tapete do prato sobre este.

## Colocar a tampa de proteção contra o pó

- 1** Insira as dobradiças da tampa de proteção contra o pó nas ranhuras das dobradiças desta.

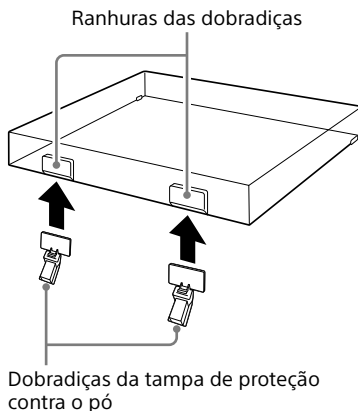

- 2** Alinhe as dobradiças instaladas com as ranhuras das dobradiças na parte traseira do gira-discos e empurre para dentro a tampa de proteção contra o pó.

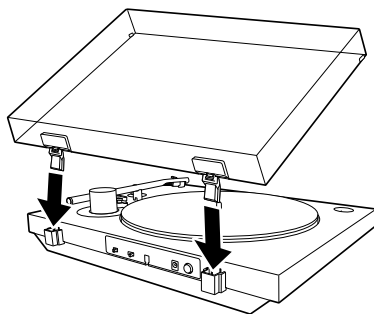

**Sugestão**

Para remover a tampa de proteção contra o pó do gira-discos, abra-a totalmente, segure os dois lados da parte inferior da tampa e, em seguida, puxe-a suavemente para fora levantando-a.

# Conexão do Gira-discos

## Conexão através do cabo de áudio

### Nota

- Certifique-se de que desliga o dispositivo de áudio, tal como um sistema estéreo ou um amplificador, antes de conectar.
- Certifique-se de fazer todas as conexões antes de ligar o transformador CA a uma tomada de corrente.

**1** Conecte o cabo de áudio, que sai da parte de trás do gira-discos, à tomada de entrada PHONO, à tomada de entrada AUX ou à tomada de entrada analógica do dispositivo de áudio.

Conecte a ficha branca à tomada branca (L) e a ficha vermelha à tomada vermelha (R).

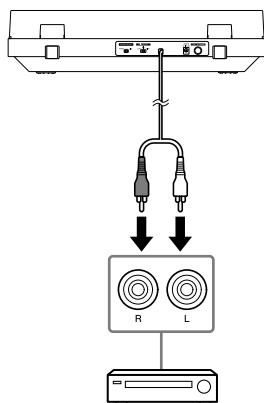

### Nota

Certifique-se de inserir as fichas firmemente nas tomadas. Um conexão frouxa causará ruídos na reprodução.

**2** Coloque o interruptor OUTPUT SELECT na parte de trás do gira-discos de acordo com a tomada do dispositivo de áudio ligada.

- **Se o dispositivo de áudio tiver uma tomada de entrada PHONO (conectada à tomada de entrada PHONO)**

Coloque o interruptor em PHONO. Um sinal de áudio do cartucho MM é debitado pelo cabo de áudio sem passar pelo pré-amplificador phono incorporado no gira-discos. O pré-amplificador phono para o dispositivo de áudio é usado.

- **Se o dispositivo de áudio não tiver uma tomada de entrada PHONO (conectada à tomada de entrada AUX, tomada de entrada VIDEO, etc.)**

Coloque o interruptor em LINE. O sinal de áudio que passa pelo pré-amplificador phono incorporado no gira-discos é debitado pelo cabo de áudio.

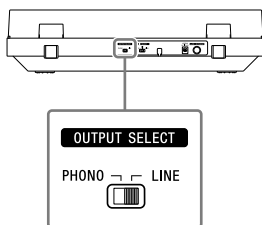

### Nota

- Se estiver a usar apenas a conexão BLUETOOTH e não conectar o gira-discos a outro dispositivo usando o cabo de áudio, coloque o cabo de áudio de modo que as suas pontas de metal não toquem uma na outra ou em qualquer parte metálica de prateleiras ou outros dispositivos. Em seguida, coloque o interruptor OUTPUT SELECT em LINE para usar o gira-discos.

- Ligar o cabo de áudio à tomada de entrada PHONO e regular o interruptor OUTPUT SELECT para LINE pode produzir um som muito alto que pode danificar o amplificador ou o altifalante. Regule sempre o interruptor para PHONO quando conectar à tomada de entrada PHONO.

Ligar o cabo de áudio a uma tomada de entrada analógica, como uma tomada de entrada AUX, e regular o interruptor OUTPUT SELECT para PHONO produz apenas um som muito baixo. Regule sempre o interruptor para LINE quando ligar à tomada de entrada analógica.

#### Sugestão

O interruptor OUTPUT SELECT está regulado para LINE no momento da compra.

### 3 Ligue o transformador CA.

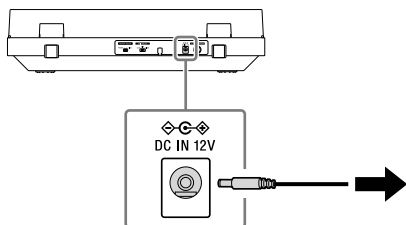

#### Nota

Para evitar interferências de ruído, coloque o corpo do transformador CA o mais afastado possível do gira-discos.

## Conectar com a função BLUETOOTH

É possível desfrutar da reprodução de discos de vinil usando a função BLUETOOTH do gira-discos para ligar sem fios a um dispositivo de reprodução (não fornecido) que suporte a tecnologia BLUETOOTH sem fios, tal como altifalantes BLUETOOTH ou auscultadores BLUETOOTH.

Os solavancos provocados ao premir o botão BLUETOOTH/ botão PAIRING enquanto reproduz um disco de vinil podem fazer com que a agulha salte. Recomendamos conectar-se ao BLUETOOTH antes de reproduzir um disco de vinil.

#### Nota

Não ligue auscultadores de que não seja possível ajustar o volume. As faixas de áudio podem ser reproduzidas em volumes muito altos.

### Registrar (emparelhar) dispositivos no gira-discos

Da primeira vez que ligar o gira-discos a um dispositivo de reprodução que suporte a tecnologia sem fios BLUETOOTH, é necessário emparelhá-lo com o dispositivo. Como o gira-discos pode registar informações para até 8 dispositivos emparelhados, não é necessário emparelhar nas próximas ou subsequentes ocasiões em que conectar o dispositivo ao gira-discos.

- 1 Coloque o dispositivo de reprodução que suporta a tecnologia sem fio BLUETOOTH, ao qual deseja ligar, o mais próximo possível do gira-discos.

- 2** Prima e mantenha premido o botão BLUETOOTH/ botão **PAIRING** do gira-discos durante cerca de 2 segundos e, em seguida, liberte-o.

O indicador BLUETOOTH pisca rapidamente em azul.

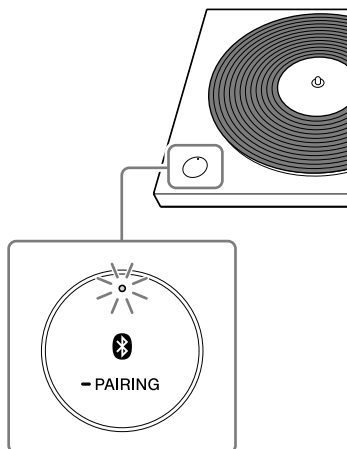

- 3** Ligue o modo emparelhamento no dispositivo de reprodução que suporta a tecnologia sem fios BLUETOOTH, com o qual pretende conectar.

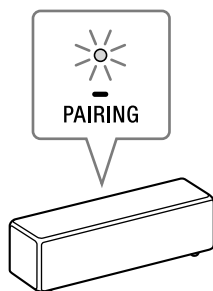

A ilustração acima é um exemplo de um dispositivo que está a ser conectado.

Para saber como ligar o modo de emparelhamento no dispositivo com o qual pretende conectar, consulte o manual de instruções do utilizador fornecido com o equipamento.

O indicador BLUETOOTH para de piscar em azul e permanece aceso quando o emparelhamento estiver completo.

## Nota

Se estiver a usar apenas a conexão BLUETOOTH e o gira-discos não estiver conectado a outro dispositivo usando o cabo de áudio, coloque o interruptor OUTPUT SELECT na parte de trás do gira-discos em LINE para usar o gira-discos.

## Sugestão

- Depois de emparelhar o gira-discos e o dispositivo, pode ligar-se ao dispositivo emparelhado simplesmente com uma breve pressão no botão BLUETOOTH/ botão **PAIRING** para ativar a função BLUETOOTH do gira-discos. Também é possível conectar ao dispositivo emparelhado e reproduzir discos de vinil premindo o botão START na frente do gira-discos quando o indicador BLUETOOTH estiver aceso em laranja (em espera).
- Prima o botão BLUETOOTH/ **PAIRING** para desativar a conexão BLUETOOTH. O indicador BLUETOOTH é desligado.
- É possível registar informações de um máximo de 8 dispositivos emparelhados com o gira-discos. É possível excluir todas as informações de dispositivos emparelhados premindo e mantendo premido o botão BLUETOOTH/ botão **PAIRING** durante cerca de 10 segundos e, em seguida, soltando-o.

## Se não conseguir registar (emparelhar) dispositivos

- Se existirem por perto dispositivos de reprodução que suportem a tecnologia sem fio BLUETOOTH e que tenham a função BLUETOOTH ativada, mas alguns deles não sejam o dispositivo com o qual se pretende emparelhar, desative a sua função BLUETOOTH e tente emparelhar novamente.
- Com a operação de emparelhamento, o dispositivo com o qual não pretende emparelhar pode ser ligado e conectado automaticamente ao gira-discos. Se isso ocorrer, altere a configuração do dispositivo para não ligar pela conexão BLUETOOTH, desligue o dispositivo e tente novamente emparelhar.
- Não é possível emparelhar o gira-discos com smartphones, televisores ou computadores. O gira-discos pode usar a função BLUETOOTH para enviar dados para dispositivos de reprodução que suportem a tecnologia sem fios BLUETOOTH; no entanto, como o gira-discos não pode receber dados de smartphones, televisores ou computadores, não se pode emparelhar com eles.

# Ouvir um Disco de Vinil

## Reproduzir um disco de vinil

### Nota

- Antes de reproduzir um disco de vinil, baixe o volume do dispositivo de áudio. O ruído alto e crepitante feito pelo braço de tom ao descer e a agulha ao entrar em contato com o disco de vinil poderá danificar os altifalantes ou o dispositivo de áudio. Espere até que a agulha tenha descido completamente e então ajuste o volume.
- Mesmo discos novos de vinil podem produzir um ruído crepitante ao serem reproduzidos. Note que este ruído é uma característica da reprodução de discos de vinil. Além disso, esteja ciente das práticas de armazenamento de discos de vinil, já que a poeira e a sujidade que aderem aos discos de vinil quando são retirados das capas podem causar ruído.

### 1 Coloque um disco de vinil no prato.



### Nota

Coloque apenas um disco de vinil no prato de cada vez.

### Para reproduzir discos de vinil de 7 polegada (17 cm) (disco EP)

Coloque o adaptador de 45 rpm fornecido no eixo para reproduzir discos de vinil de 7 polegada (17 cm) (discos EP).

Quando terminar de usar o adaptador de 45 rpm, guarde-o no orifício de armazenamento.

### 2 Use o botão interruptor rotativo SPEED para selecionar a velocidade de rotação apropriada para o disco de vinil.

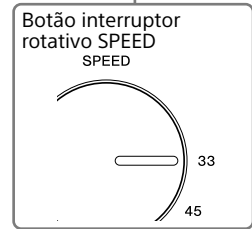
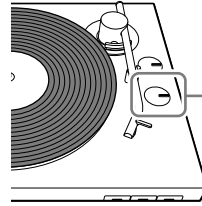

### Sugestão

A velocidade de rotação está normalmente impressa na etiqueta central do disco de vinil ou na capa do disco.

### 3 Use o botão interruptor rotativo SIZE para selecionar o tamanho (em polegadas) do disco de vinil.

Regule-o em "12" para discos LP, ou "7" para discos EP.

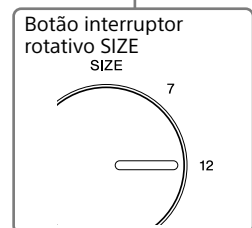
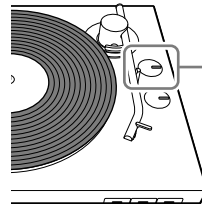

- 4** Remova a capa de proteção da agulha.

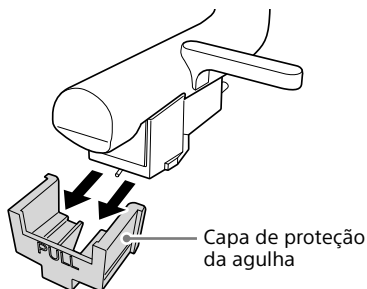

**Nota**

Remova a capa de proteção da agulha com cuidado para não danificar a agulha.

- 5** Prima o botão START.

A reprodução é iniciada quando o braço de tom desce automaticamente para a sua posição, que foi definida utilizando o botão interruptor rotativo SIZE, no início do disco de vinil.

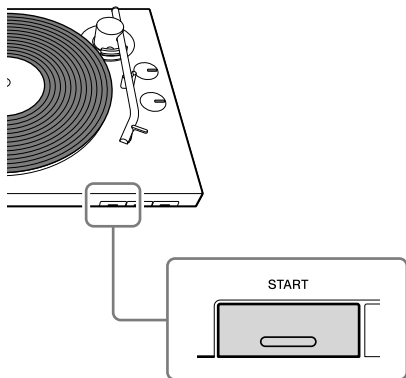

**Nota**

- Ao fechar a tampa de proteção contra o pó, feche-a lentamente para evitar fazer força física que possa fazer com que a agulha salte.
- Durante a reprodução, mantenha as mãos afastadas do braço de tom e do disco de vinil em movimento.
- Durante a reprodução, não altere as configurações com os interruptores na parte traseira do gira-discos.

- 6** Ajuste o volume utilizando o dispositivo de áudio.

**Para parar a reprodução**

Prima o botão STOP. O braço de tom retorna ao descanso do braço de tom. O prato para de girar.

**Para pausar a reprodução**

Prima o botão UP/DOWN para levantar a agulha do disco de vinil. O prato continua a girar.

**Quando a reprodução terminar**

O braço de tom retorna automaticamente ao descanso do braço de tom, e então o prato para de girar.

**Para reproduzir uma parte diferente do disco de vinil**

- 1** Após efetuar o passo 4, prima o botão UP/DOWN para levantar o braço de tom. Mova o braço de tom para a posição desejada.
- 2** Pressione o botão UP/DOWN. O braço de tom desce para o disco de vinil e a reprodução é iniciada.

## Reprodução através de uma conexão BLUETOOTH

Para ligar o gira-discos pela primeira vez a um dispositivo de reprodução que suporte a tecnologia sem fios BLUETOOTH usando a função BLUETOOTH, é necessário registar (emparelhar) primeiro o dispositivo. (Consulte a página 13.)

- 1** Primeiro, ligue o dispositivo de reprodução e prepare-o para receber dados através de uma conexão BLUETOOTH. Em seguida, prima o botão BLUETOOTH/ botão **PAIRING** do gira-discos para ativar a função BLUETOOTH.

Se a ligação BLUETOOTH for bem sucedida, o indicador BLUETOOTH do gira-discos acende em azul.

- 2** Siga os passos 1 a 5 de “Reproduzir um disco de vinil” para reproduzir um disco de vinil.

### Sugestão

Se desativar a função BLUETOOTH do dispositivo de reprodução ligado através da tecnologia sem fios BLUETOOTH, o indicador BLUETOOTH do gira-discos acende em laranja e o gira-discos fica em espera. Em espera, o gira-discos conecta-se automaticamente ao dispositivo de reprodução se a função BLUETOOTH do dispositivo de reprodução for reativada e o gira-discos estiver a reproduzir.

## Para alternar dispositivos de reprodução

Para alternar para outro dispositivo de reprodução que suporte a tecnologia sem fios BLUETOOTH que já tiver sido emparelhado, desligue o dispositivo que está a reproduzir e, em seguida, ative a função BLUETOOTH do dispositivo de reprodução que deseja utilizar.

Para mudar para um novo dispositivo que não tenha sido emparelhado, desligue o dispositivo que está a reproduzir e, em seguida, siga o procedimento em “Registar(emparelhar) dispositivos no gira-discos” para finalizar o emparelhamento.

## Manutenção

### Limpeza da agulha

A agulha é um componente de alta precisão. Manuseie-o com cuidado para evitar danos.

Use um produto de limpeza comercial para limpar a agulha.

### Substituição da Agulha

A agulha pode ficar gasta, danificada ou suja demais para poder ser limpa, dependendo do seu uso. Em tal caso, substitua a agulha.

Para obter uma agulha de reposição, contacte o revendedor ou o site de apoio ao cliente. (Consulte a página 23.)

#### Nota

- Não use uma agulha de reposição feita por outra empresa.
- Certifique-se de colocar a capa de proteção da agulha antes de substituir a agulha para não ferir os seus dedos ou danificar a agulha.

### Para remover a agulha

- 1 Desligue o gira-discos e o dispositivo de áudio conectado e retire o transformador CA da tomada.
- 2 Coloque a capa de proteção na agulha.

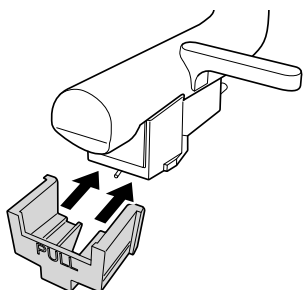

- 3 Segure o corpo do cartucho (1) com uma mão, segure a agulha com a outra e, em seguida, puxe a agulha na direção da seta para removê-la do corpo do cartucho.

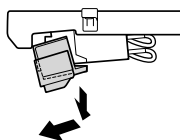
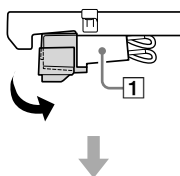

### Para instalar a agulha

- 1 Coloque a capa de proteção da agulha na agulha de reposição.
- 2 Segure o corpo do cartucho (1) com uma mão e, em seguida, insira a aba da agulha de reposição no recetáculo do corpo do cartucho.

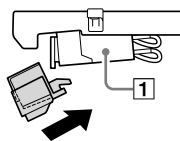

- 3 Empurre a agulha na direção da seta até que se encaixe no lugar.

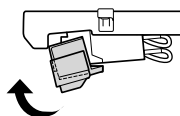



## Substituição da correia de acionamento

A correia de acionamento gasta-se ou poderá até partir-se com o tempo. Em tal caso, substitua-o por uma nova.

Para obter uma correia de acionamento de substituição, contacte o seu revendedor ou o site de apoio ao cliente. (Consulte a página 23.)

**1** Desligue o gira-discos e o dispositivo de áudio conectado e retire o transformador CA da tomada.

**2** Remova o tapete do prato.

**3** Desenganchar a correia de acionamento da polia do motor.

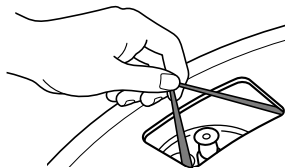

**4** Coloque o indicador e o polegar nos orifícios redondos do prato para o segurar e retire o prato.

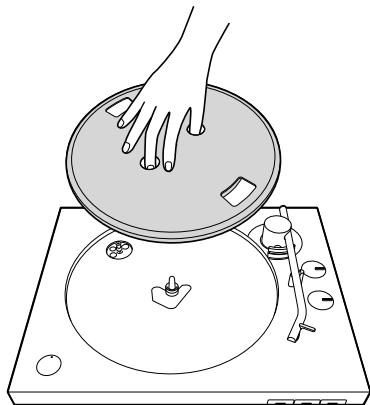

**5** Vire o prato de cabeça para baixo e remova a correia de acionamento.

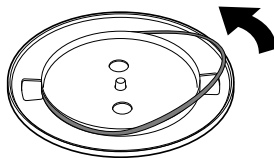

**6** Enrole uma nova correia ao redor do prato, mantendo-a destorcida.

Siga as etapas em “Montagem do gira-discos” para concluir a montagem. (Consulte a página 10.)

### Nota

As correias de reposição não possuem a fita de indicação vermelha anexada.

## Limpeza da Tampa de Proteção Contra o Pó e o Corpo do Gira-discos

Use um pano seco e suave para limpar a tampa de proteção contra o pó e o corpo do gira-discos.

Quando for difícil de limpar a sujidade, utilize um pano humedecido com um detergente suave. Não utilize nenhuma solução química, tal como álcool, benzina ou diluente, que pode danificar o acabamento.

## Informações Adicionais

### Resolução de problemas

Quando achar que o gira-discos não está a funcionar corretamente, primeiro siga as seguintes sugestões antes de considerar a possibilidade de solicitar reparação. Caso não ajudem a resolver o problema, contacte o seu revendedor ou o site de apoio ao cliente. (Consulte a página 23.)

### Reprodução de discos de vinil

#### O braço de tom salta ou desliza.

- O gira-discos não está nivelado. Coloque o gira-discos numa superfície nivelada.
- O disco de vinil está com poeira ou arranhado. Limpe a superfície com um produto de limpeza de discos comercial ou substitua o disco de vinil.

#### Nota problemas com o som.

- Se a agulha suja causar ruídos frequentes, limpe a agulha com um produto de limpeza de agulha comercial. Se a agulha estiver gasta, substitua a agulha. (Consulte a página 18.)
- Se o tom do som for instável, a correia de acionamento pode estar gasta. Substitua a correia de acionamento. (Consulte a página 19.)
- Se o disco de vinil causar ruídos frequentes, limpe a superfície com um produto de limpeza de discos comercial.
- A agulha está gasta. Substitua-a por uma nova. (Consulte a página 18.)

#### Escuta-se ruídos surdos ou de baixa frequência \*.

O gira-discos está muito próximo dos altifalantes. Afaste o gira-discos dos altifalantes.

\* Esse fenómeno, chamado de "feedback acústico", ocorre quando as vibrações que se deslocam através do ar ou de objetos sólidos (como prateleiras, um armário ou o piso) dos altifalantes são captadas pela agulha, amplificadas e reproduzidas pelos altifalantes.

#### Ouve-se ruídos.

- Certifique-se de que o interruptor OUTPUT SELECT na parte traseira do gira-discos esteja regulado em LINE. Se o interruptor PHONO/LINE estiver regulado em PHONO quando o gira-discos estiver ligado a quaisquer outras tomadas de entrada além das tomadas de entrada PHONO do dispositivo de áudio, poderá ouvir ruídos na reprodução. Quando o interruptor PHONO/LINE estiver na posição LINE, não ligue o gira-discos às tomadas de entrada PHONO no dispositivo de áudio.

#### O tom do som é muito alto ou baixo.

- Foi selecionada uma velocidade de rotação errada. Verifique na etiqueta central do disco de vinil ou na capa do disco a velocidade de rotação e selecione a apropriada. Rode o Botão interruptor rotativo SPEED selecionando "33" para discos de 33 1/3 rpm ou "45" para discos de 45 rpm.
- A correia de acionamento pode estar torcida ou gasta. Destorça a correia de acionamento. (Consulte a página 19.)

#### O tom do som varia.

A agulha está gasta. Substitua-a por uma nova. (Consulte a página 18.)

#### A correia de acionamento está gasta ou partida.

Substitua a correia de acionamento. (Consulte a página 19.) Para obter uma correia de acionamento de substituição, contacte o seu revendedor ou o site de apoio ao cliente. (Consulte a página 23.)

#### O prato não gira.

- Certifique-se de que o transformador CA está firmemente ligado a uma tomada elétrica e à ficha do DC IN 12V o gira-discos.
- Certifique-se de que a correia de acionamento esteja completamente enganchada ao redor da polia do motor. (Consulte a página 11.)

#### O som da reprodução está com o volume muito baixo ou distorcido.

Certifique-se de que a seleção do interruptor OUTPUT SELECT do gira-discos corresponda ao tipo de tomadas de entrada no dispositivo de áudio usado para conexão com o gira-discos. (Consulte a página 12.)

### **Não é possível emparelhar através da tecnologia sem fios BLUETOOTH.**

- Se existirem por perto dispositivos de reprodução que suportem a tecnologia sem fio BLUETOOTH e que tenham a função BLUETOOTH ativada, mas alguns deles não sejam o dispositivo com o qual se pretende emparelhar, desative a sua função BLUETOOTH e tente emparelhar novamente.
- Com a operação de emparelhamento, o dispositivo com o qual não pretende emparelhar pode ser ligado e conectado automaticamente ao gira-discos. Se isso ocorrer, altere a configuração do dispositivo para não ligar pela conexão BLUETOOTH, desligue o dispositivo e tente novamente emparelhar.
- O procedimento para ativar o modo de emparelhamento difere de acordo com o dispositivo de reprodução que suporta a tecnologia sem fios BLUETOOTH. Para mais informações, consulte as instruções do utilizador fornecidas com o dispositivo.

### **Não é possível ligar o gira-discos ao dispositivo de reprodução que suporta a tecnologia sem fios BLUETOOTH, com o qual pretende conectar.**

Se existirem por perto dispositivos de reprodução que suportem a tecnologia sem fio BLUETOOTH e que tenham a função BLUETOOTH ativada, mas alguns deles não sejam o dispositivo com o qual se pretende ligar, desative a sua função BLUETOOTH.

### **Não consegue ligar o seu smartphone, televisor, ou computador.**

O gira-discos pode usar a função BLUETOOTH para enviar dados para dispositivos de reprodução que suportem a tecnologia sem fios BLUETOOTH; no entanto, como o gira-discos não pode receber dados de smartphones, televisores ou computadores, não se pode conectar com eles.

### **O alcance de comunicação sem fios BLUETOOTH é curto.**

Experimente o seguinte.

- Se houver outros dispositivos eletrónicos ligados ao gira-discos e ao dispositivo de reprodução, desconecte-os.
- Ligue o gira-discos a uma tomada de energia na qual não esteja ligado um micro-ondas.
- Coloque o gira-discos sobre uma mesa não feita de metal.

## Serviços de Reparação

Quando achar que o gira-discos não está a funcionar corretamente, primeiro reveja as sugestões listadas em “Resolução de problemas” para descobrir se o seu problema precisa de reparação.

Caso as sugestões não ajudem a resolver o problema, contacte o seu revendedor ou o site de apoio ao cliente. (Consulte a página 23.)

Período de retenção de componentes de reposição:

A Sony retém componentes funcionais do gira-discos para reparações (componentes necessários para manter as funções do gira-discos) por pelo menos oito anos após a descontinuação do produto, conforme instruções do Ministério da Economia, Comércio e Indústria do Japão, e fornecerá serviços de reparação durante este período de retenção. Dependendo do componente que precisa de reparação, no entanto, poderão ainda ser fornecidos serviços de reparação para além do período de retenção. Para obter mais informações, contacte site de apoio ao cliente. (Consulte a página 23.)

Antes de contactar o seu revendedor ou o site de apoio ao cliente (página 23), é aconselhável que tenha as seguintes informações à mão:

- Número do modelo: PS-LX310BT
- Número de série na parte inferior do gira-discos:
- Descrição do(s) defeito(s): descreva o máximo que puder.
- Data da compra:
- Nome do revendedor:

Se a agulha ou a correia de acionamento estiver danificada ou gasta devido a uso inadequado, os serviços de reparação serão fornecidos às suas custas.

# Especificações

## Motor e Prato

Sistema de acionamento	Acionamento por correia
Motor	Motor CC
Prato	296 mm diâmetro (alumínio fundido)
Velocidades	33 1/3 e 45 rpm, 2 velocidades
Choro e flutuação	0,1% (WRMS)
Relação S/R	Mais de 50 dB (DIN-B) com o cartucho fornecido

## Braço de tom

Tipo	Braço dinâmico equilibrado em forma de J
Comprimento efetivo do braço	197 mm

## Cartucho

Tipo	MM
Pressão da agulha	3 g
Nível de saída	2,5 mV

## Geral

Fonte de alimentação	CC 12 V 0,8 A (Transformador CA)
Consumo de energia	1,8 W
Dimensões	430 mm x 108 mm x 367 mm (largura/altura/profundidade)
Peso	Aprox. 3,5 kg

## Transformador CA

Entrada	CA 100-240 V 0,35 A 50/60 Hz
Saída	CC 12 V 0,8 A (Transformador CA)

## Secção BLUETOOTH

Sistema de comunicação	Especificação BLUETOOTH versão 4.2
Saída	Potência de Especificação BLUETOOTH Classe 2
Alcance máximo de comunicação	Linha de visão aprox. 10 m*1
Banda de frequência	Banda de 2,4 GHz (2,402 GHz a 2,480 GHz)
Potência máxima de saída	≤ 4 dBm
Método de modulação	FHSS
Perfis BLUETOOTH compatíveis*2	A2DP 1.3
Codecs Suportados*3	SBC*4, Qualcomm® aptX™ audio
Gama de acionamento (A2DP)	20 Hz a 20.000 Hz (frequência de amostragem de 48 kHz)

\*1 A gama real variará dependendo de fatores como obstáculos entre dispositivos, campos magnéticos ao redor de um forno de micro-ondas, eletricidade estática, telefone sem fios, sensibilidade de recepção, desempenho da antena, sistema operacional, aplicativo de software, etc.

\*2 Os perfis padrão BLUETOOTH indicam o objetivo da comunicação BLUETOOTH entre dispositivos.

\*3 Codec: formato de compressão e conversão de sinal de áudio

\*4 Codec de sub-banda

Desenho e especificações são sujeitos a alteração sem aviso prévio.

## Sites de apoio ao cliente

Para obter informações sobre a compra de componentes de reposição, acessórios e outros serviços de apoio, visite o site de apoio ao cliente designado para a sua área de residência.

### Para clientes na Europa:

<http://www.sony.eu/support>

### Para clientes nos EUA:

<http://esupport.sony.com/US>

### Para clientes no Canadá:

<http://esupport.sony.com/CA/>

### Para clientes noutros países/regiões:

<http://www.sony-asia.com/support>

## Marcas comerciais

- IBM e PC/AT são marcas registadas da International Business Machines Corporation.
- Microsoft, Windows e Windows Media são marcas comerciais ou marcas registadas da Microsoft Corporation nos Estados Unidos e/ou em outros países.
- Mac, Mac OS e macOS são marcas comerciais da Apple Inc., registadas nos EUA e outros países.
- Qualcomm aptX é um produto da Qualcomm Technologies International, Ltd.
- Qualcomm é uma marca comercial da Qualcomm Incorporated, registada nos Estados Unidos e noutros países, utilizada com autorização. aptX é uma marca comercial da Qualcomm Technologies International, Ltd., registada nos Estados Unidos e noutros países, utilizada com autorização
- A marca nominativa e logotipos Bluetooth® são marcas comerciais registradas de propriedade da Bluetooth SIG, Inc. e qualquer uso dessas marcas pela Sony Corporation está sob licença.
- Todas as outras marcas comerciais e marcas registadas são marcas comerciais ou marcas registadas das respetivas empresas titulares. Neste manual, as marcas ™ e ® não são especificadas.

## Índice remissivo

adaptador de 45 rpm.....	9, 15
braço de tom.....	7, 15, 16, 20
cabeça de leitura .....	7
cabo de áudio .....	12
corpo do cartucho .....	7, 18
dobradiças da tampa de proteção contra o pó .....	6, 9, 11
eixo.....	6, 10
esteira para o prato .....	6, 9, 11
polia .....	10, 19
prato.....	6, 9, 10, 20
ruído .....	20
velocidade de rotação .....	15

# ΠΡΟΕΙΔΟΠΟΙΗΣΗ

Ο προσαρμογέας τροφοδοτικού AC προορίζεται για χρήση σε ξηρές, εσωτερικές τοποθεσίες.

Για να μειώσετε τον κίνδυνο πυρκαγιάς, μην καλύπτετε το άνοιγμα εξαερισμού της συσκευής με εφημερίδες, τραπεζομάντηλα, κουρτίνες κλπ.

Μην εκθέτετε τη συσκευή σε πηγές γυμνής φλόγας (π.χ. αναμμένα κεριά).

Για να μειώσετε τον κίνδυνο πυρκαγιάς ή ηλεκτροπληξίας, μην αφήνετε εκτεθειμένη τη συσκευή σε διαρροές ή πιτσιλιές υγρών, και μην τοποθετείτε αντικείμενα γεμάτα με υγρά, όπως βάζα, επάνω στη συσκευή.

Μην εγκαθιστάτε τη συσκευή σε περιορισμένο χώρο, όπως βιβλιοθήκη ή εντοιχισμένο ερμάριο.

Ο προσαρμογέας τροφοδοτικού AC δεν πρέπει να καλύπτεται από οτιδήποτε και πρέπει να χρησιμοποιείται μόνο σε θερμοκρασία περιβάλλοντος έως 45 °C.

Η μονάδα δεν αποσυνδέεται από το δίκτυο ρεύματος εφόσον παραμένει συνδεδεμένη στην πρίζα, ακόμη κι εάν είναι απενεργοποιημένη.

Καθώς για την αποσύνδεση του προσαρμογέα τροφοδοτικού AC από το δίκτυο ρεύματος χρησιμοποιείται το φως του καλωδίου ρεύματος του προσαρμογέα τροφοδοτικού AC, συνδέστε τον σε μια εύκολα προσβάσιμη πρίζα. Εάν παρατηρήσετε οποιαδήποτε μη φυσιολογική λειτουργία του προσαρμογέα, αποσυνδέστε τον αμέσως από την πρίζα.

## Για τα μοντέλα με τη σήμανση CE που βρίσκεται επάνω στη μονάδα

Η εγκυρότητα της σήμανσης CE περιορίζεται μόνο σε εκείνες τις χώρες όπου επιβάλλεται βάσει της νομοθεσίας, ειδικά στις χώρες του ΕΟΧ (Ευρωπαϊκός Οικονομικός Χώρος) και στην Ελβετία.

## Συνιστώμενα καλώδια

Για τη σύνδεση με τους κεντρικούς υπολογιστές και/ή τα περιφερειακά πρέπει να χρησιμοποιούνται σωστά θωρακισμένα και γειωμένα καλώδια και βύσματα.

Ο προσαρμογέας τροφοδοτικού AC δεν είναι διαθέσιμος για επιδιόρθωση και η χρήση του πρέπει να διακοπεί αμέσως όταν ο προσαρμογέας τροφοδοτικού AC διαπιστωθεί ότι είναι κατεστραμμένος ή ελαττωματικός.

ΠΡΟΣΟΧΗ: ΚΙΝΔΥΝΟΣ ΗΛΕΚΤΡΟΠΛΗΞΙΑΣ  
ΧΡΗΣΗ ΜΟΝΟ ΣΕ ΞΗΡΗ  
ΤΟΠΟΘΕΣΙΑ

## Πολικότητα της εξόδου DC του προσαρμογέα τροφοδοτικού AC



## Για το στερεοφωνικό σύστημα πικάπ

Η πινακίδα ονόματος βρίσκεται στο κάτω μέρος του στερεοφωνικού συστήματος πικάπ.

## Σχετικά με τον προσαρμογέα τροφοδοτικού AC

Το όνομα μοντέλου του προσαρμογέα τροφοδοτικού AC βρίσκεται στο κάτω μέρος του προσαρμογέα τροφοδοτικού AC.

## Για να ελέγξετε την έκδοση firmware του πικάπ σας

Μπορείτε να ελέγξετε την έκδοση firmware του πικάπ σας στον υπολογιστή. Ενημερώστε το firmware κατεβάζοντας τις ενημερώσεις που παρέχονται στη σελίδα υποστήριξης της Sony όταν οι ενημερώσεις είναι διαθέσιμες.

## Για τους πελάτες στην Ευρώπη Ειδοποίηση για τους πελάτες: οι παρακάτω πληροφορίες ισχύουν μόνο για τον εξοπλισμό που πωλείται σε χώρες οι οποίες εφαρμόζουν τις οδηγίες της ΕΕ.

Αυτό το προϊόν έχει κατασκευαστεί από ή για λογαριασμό της Sony Corporation. Εισαγωγέας στην Ευρώπη: Sony Europe Limited.

Ερωτήσεις προς τον εισαγωγέα ή σχετικά με την συμμόρφωση του προϊόντος ως προς τη νομοθεσία της Ευρωπαϊκής

Ένωσης θα πρέπει να απευθύνονται στον εξουσιοδοτημένο εκπρόσωπο, Sony Belgium, bijkantoor van Sony Europe Limited, Da Vincilaan 7-D1, 1935 Zaventem, Βέλγιο.



Με την παρούσα Sony Corporation δηλώνει ότι, αυτή η συσκευή πληροί τους όρους της οδηγίας 2014/53/EU.

Το πλήρες κείμενο της δήλωσης συμμόρφωσης ΕΕ διατίθεται στην ακόλουθη ιστοσελίδα στο διαδίκτυο: <http://www.compliance.sony.de/>

Ο παρών εξοπλισμός έχει ελεγχθεί και έχει διαπιστωθεί ότι συμμορφώνεται με τα όρια που ορίζονται στον Κανονισμό EMC χρησιμοποιώντας ένα καλώδιο σύνδεσης με μήκος μικρότερο από 3 μέτρα.

Ο παρών ραδιοεξοπλισμός προορίζεται για χρήση με την(τις) ενγκεκριμένη(ες) έκδοση(εις) του λογισμικού που υποδεικνύονται στη Δήλωση Συμμόρφωσης της ΕΕ. Το λογισμικό το οποίο είναι φορτωμένο στον παρών ραδιοεξοπλισμό επαληθεύεται ότι πληροί τις βασικές απαιτήσεις της Οδηγίας 2014/53/ΕΕ.



**Απόρριψη παλιών ηλεκτρικού και ηλεκτρονικού εξοπλισμού (ισχύει στην Ευρωπαϊκή Ένωση και άλλες χώρες με ξεχωριστά συστήματα συλλογής)**

Το σύμβολο αυτό επάνω στο προϊόν ή στη συσκευασία του υποδεικνύει ότι το προϊόν αυτό δεν θα πρέπει να αντιμετωπίζεται όπως τα συνηθισμένα οικιακά απορρίμματα. Αντίθετα θα πρέπει να παραδίδεται στο κατάλληλο σημείο συλλογής για την ανακύκλωση ηλεκτρικού και ηλεκτρονικού εξοπλισμού. Εξασφαλίζοντας ότι το προϊόν αυτό απορρίπτεται σωστά, βοηθάτε στο να αποτραπούν όποιες αρνητικές επιπτώσεις στην ανθρώπινη υγεία και στο περιβάλλον που θα προέκυπταν από την ακατάλληλη διαχείριση των αποβλήτων αυτού του

προϊόντος. Η ανακύκλωση των υλικών βοηθά στην εξοικονόμηση των φυσικών πόρων. Για περισσότερες πληροφορίες σχετικά με την ανακύκλωση αυτού του προϊόντος, επικοινωνήστε με τις δημοτικές αρχές της περιοχής σας, με την υπηρεσία διάθεσης των οικιακών απορριμμάτων ή το κατάστημα από το οποίο αγοράσατε το προϊόν.

## Ευρωπαϊκή Εγγύηση SONY

Αγαπητέ πελάτη,  
Σας ευχαριστούμε που αγοράσατε αυτό το προϊόν της Sony. Ελπίζουμε να μείνετε ικανοποιημένοι από τη χρήση του. Στην απίθανη περίπτωση που το προϊόν σας χρειαστεί σέρβις (επισκευή) κατά τη διάρκεια της εγγύησης, παρακαλείστε να επικοινωνήσετε με το κατάστημα αγοράς ή μ' ένα μέλος του δικτύου εξουσιοδοτημένων σέρβις μας (**ASN**) της Ευρωπαϊκής Οικονομικής Ζώνης (**ΕΟΖ**) ή και άλλων χωρών που αναφέρονται σ' αυτή την εγγύηση ή στα συνοδευόμενα αυτήν φυλλάδια (**Περιοχή Κάλυψης της Εγγύησης**).

Μπορείτε να βρείτε λεπτομέρειες για τα μέλη του δικτύου μας **ASN**, στους τηλεφωνικούς καταλόγους, στους καταλόγους προϊόντων μας και στις ιστοσελίδες μας.  
Για να αποφύγετε κάθε περιττή ταλαιπωρία, σας συνιστούμε να διαβάσετε προσεκτικά το εγχειρίδιο χρήσης προτού να έρθετε σε επαφή με τον προμηθευτή σας ή το δίκτυο εξουσιοδοτημένων σέρβις μας.

## Η Εγγύησή Σας

Η παρούσα εγγύηση ισχύει για το προϊόν της Sony που αγοράσατε, εφ' όσον κάτι τέτοιο αναφέρεται στα φυλλάδια που συνοδεύουν το προϊόν σας, υπό την προϋπόθεση ότι αγοράστηκε εντός της Περιοχής Κάλυψης της Εγγύησης.

Με την παρούσα, η Sony εγγυάται ότι το προϊόν είναι απαλλαγμένο από κάθε ελάττωμα σχετιζόμενο με τα υλικά ή την κατασκευή, για μια περίοδο **ΕΝΟΣ ΕΤΟΥΣ** από την ημερομηνία της αρχικής αγοράς. Η αρμόδια για να προσφέρει και εκπληρώσει την παρούσα εγγύηση, εταιρεία Sony, είναι αυτή που αναφέρεται σ' αυτήν την Εγγύηση

ή στο συνοδεύον αυτής φυλλάδιο στη χώρα όπου επιδιώκεται η επισκευή κατά τη διάρκεια της εγγύησης.

Εάν, εντός της περιόδου εγγύησης, αποδειχθεί ελαττωματικό το προϊόν (κατά την ημερομηνία της αρχικής αγοράς) λόγω ακατάλληλων υλικών ή κατασκευής, η Sony ή ένα μέλος του δικτύου Εξουσιοδοτημένων Σέρβις **ASN** της Περιοχής Κάλυψης της Εγγύησης θα επισκευάσει ή θα αντικαταστήσει (κατ' επιλογή της Sony) χωρίς επιβάρυνση για εργατικά ή ανταλλακτικά, το προϊόν ή τα ελαττωματικά εξαρτήματα του, εντός εύλογου χρόνου, βάσει των όρων και συνθηκών που εκτίθενται παρακάτω. Η Sony και τα μέλη του δικτύου Εξουσιοδοτημένων Σέρβις **ASN** μπορούν να αντικαταστήσουν ελαττωματικά προϊόντα ή εξαρτήματα με νέα ή ανακυκλωμένα προϊόντα ή εξαρτήματα. Όλα τα προϊόντα και εξαρτήματα που έχουν αντικατασταθεί γίνονται ιδιοκτησία της Sony.

#### Όροι

**1.** Επισκευές δυνάμει της παρούσας εγγύησης θα παρέχονται μόνο εάν προσκομισθεί το πρωτότυπο τιμολόγιο ή η απόδειξη πώλησης (με την ένδειξη της ημερομηνίας αγοράς, του μοντέλου του προϊόντος και της επωνυμίας του εμπόρου) μαζί με το ελαττωματικό προϊόν εντός της περιόδου εγγύησης. Η Sony και τα μέλη του δικτύου Εξουσιοδοτημένων Σέρβις **ASN** μπορούν να αρνηθούν τη δωρεάν επισκευή κατά την περίοδο εγγυήσεως εάν δεν προσκομισθούν τα προαναφερόμενα έγγραφα ή εάν δεν προκύπτουν από αυτά η ημερομηνία αγοράς, το προϊόν ή το μοντέλο του προϊόντος ή η επωνυμία του εμπόρου. Η παρούσα εγγύηση δεν ισχύει εάν ο τύπος του μοντέλου ή ο σειριακός αριθμός του προϊόντος έχει αλλοιωθεί, διαγραφεί, αφαιρεθεί ή καταστεί δυσανάγνωστος.

**2.** Για να αποφευχθεί βλάβη ή απώλεια / διαγραφή σε αφαιρούμενα ή αποσπώμενα μέσα ή εξαρτήματα αποθήκευσης δεδομένων, οφείλτε να τα αφαιρέσετε πριν παραδώσετε το προϊόν σας για επισκευή κατά την περίοδο εγγύησης.

**3.** Η παρούσα εγγύηση δεν καλύπτει τα έξοδα και τους κινδύνους μεταφοράς που

συνδέονται με τη μεταφορά του προϊόντος σας προς και από τη Sony ή μέλος του δικτύου **ASN**.

**4.** Η παρούσα εγγύηση δεν καλύπτει τα εξής:

- Περιοδική συντήρηση και επισκευή ή αντικατάσταση εξαρτημάτων ως αποτέλεσμα φυσιολογικής φθοράς.
- Αναλώσιμα (συστατικά μέρη για τα οποία προβλέπεται περιοδική αντικατάσταση κατά τη διάρκεια ζωής ενός προϊόντος όπως μη επαναφορτιζόμενες μπαταρίες, φυσίγγια εκτύπωσης, γραφίδες, λάμπες, καλώδια κλπ.),
- Ζημιά ή ελαττώματα που προκλήθηκαν λόγω χρήσης, λειτουργίας ή χειρισμού ασύμβατων με την κανονική ατομική ή οικιακή χρήση,
- Ζημιές ή αλλαγές στο προϊόν που προκλήθηκαν από:
  - Κακή χρήση, συμπεριλαμβανομένου:
  - του χειρισμού που επιφέρει φυσική, αισθητική ή επιφανειακή ζημιά ή αλλαγές στο προϊόν ή βλάβη σε οθόνες υγρών κρυστάλλων
  - μη κανονική ή μη σύμφωνη με τις οδηγίες της Sony εγκατάσταση ή χρήση του προϊόντος
  - μη συντήρηση του προϊόντος σύμφωνα με τις οδηγίες σωστής συντήρησης της Sony
  - εγκατάσταση ή χρήση του προϊόντος με τρόπο μη σύμφωνο με τις τεχνικές προδιαγραφές και τα πρότυπα ασφαλείας που ισχύουν στη χώρα όπου έχει εγκατασταθεί και χρησιμοποιείται το προϊόν.
  - Μολύνσεις από ιούς ή χρήση του προϊόντος με λογισμικό που δεν παρέχεται με το προϊόν ή λανθασμένη εγκατάσταση του λογισμικού.
  - Την κατάσταση ή τα ελαττώματα των συστημάτων με τα οποία χρησιμοποιείται ή στα οποία ενσωματώνεται το προϊόν εκτός από άλλα προϊόντα της Sony ειδικά σχεδιασμένα για να χρησιμοποιούνται με το εν λόγω προϊόν.
  - Χρήση του προϊόντος με εξαρτήματα, περιφερειακό εξοπλισμό και άλλα προϊόντα των οποίων ο τύπος, η κατάσταση και το πρότυπο δεν συνιστώνται από τη Sony.



- Επισκευή ή επιχειρηθείσα επισκευή από άτομα που δεν είναι μέλη της Sony ή του δικτύου **ASN**.

- Ρυθμίσεις ή προσαρμογές χωρίς την προηγούμενη γραπτή συγκατάθεση της Sony, στις οποίες συμπεριλαμβάνονται:

- η αναβάθμιση του προϊόντος πέρα από τις προδιαγραφές ή τα χαρακτηριστικά που περιγράφονται στο εγχειρίδιο χρήσης ή

- οι τροποποιήσεις του προϊόντος με σκοπό να συμμορφωθεί προς εθνικές ή τοπικές τεχνικές προδιαγραφές και πρότυπα ασφαλείας που ισχύουν σε χώρες για τις οποίες το προϊόν δεν είχε σχεδιαστεί και κατασκευαστεί ειδικά.

- Αμέλεια.

- Ατυχήματα, πυρκαγιά, υγρά, χημικές και άλλες ουσίες, πλημμύρα, δονήσεις, υπερβολική θερμότητα, ακατάλληλο εξαιρισμό, υπέρταση, υπερβολική ή εσφαλμένη τροφοδοσία ή τάση εισόδου, ακτινοβολία, ηλεκτροστατικές εκκενώσεις συμπεριλαμβανομένου του κεραυνού, άλλων εξωτερικών δυνάμεων και επιδράσεων.

**5.** Η παρούσα εγγύηση καλύπτει μόνο τα υλικά μέρη του προϊόντος. Δεν καλύπτει το λογισμικό (είτε της Sony, είτε τρίτων κατασκευαστών) για το οποίο παρέχεται ή πρόκειται να ισχύσει μια άδεια χρήσης από τον τελικό χρήστη ή χωριστές δηλώσεις εγγύησης ή εξαιρέσεις από την εγγύηση.

### **Εξαιρέσεις και περιορισμοί**

Με εξαίρεση των όσων αναφέρονται ανωτέρω, η Sony δεν παρέχει καμία εγγύηση (ρητή, σιωπηρή, εκ του νόμου ή άλλη) όσον αφορά την ποιότητα, την επίδοση, την ακρίβεια, την αξιοπιστία, την καταλληλότητα του προϊόντος ή του λογισμικού που παρέχεται ή συνοδεύει το προϊόν, για συγκεκριμένο σκοπό. Εάν η ισχύουσα νομοθεσία απαγορεύει πλήρως ή μερικώς την παρούσα εξαίρεση, η Sony εξαιρεί ή περιορίζει την εγγύησή της μόνο στη μέγιστη έκταση που επιτρέπει η ισχύουσα νομοθεσία. Οποιαδήποτε εγγύηση η οποία δεν εξαιρείται πλήρως (στο μέτρο που το επιτρέπει ο ισχύων νόμος) θα περιορίζεται στη διάρκεια ισχύος της παρούσας εγγύησης.

Η μοναδική υποχρέωση της Sony σύμφωνα με την παρούσα εγγύηση είναι η επισκευή ή η αντικατάσταση προϊόντων που υπόκεινται στους όρους και συνθήκες της εγγύησης. Η Sony δεν ευθύνεται για οποιαδήποτε απώλεια ή ζημία που σχετίζεται με τα προϊόντα, το σέρβις, την παρούσα εγγύηση, συμπεριλαμβανομένων των οικονομικών και άυλων απωλειών, του τιμήματος που καταβλήθηκε για την αγορά του προϊόντος, της απώλειας κερδών, εισοδήματος, δεδομένων, απόλαυσης ή χρήσης του προϊόντος ή οποιωνδήποτε συνδεδεμένων προϊόντων – της άμεσης, παρεμπίπτουσας ή επακόλουθης απώλειας ή ζημίας ακόμη και αν αυτή η απώλεια ή ζημία αφορά σε:

- Μειωμένη λειτουργία ή μη λειτουργία του προϊόντος ή συνδεδεμένων προϊόντων λόγω ελαττωμάτων ή μη διαθεσιμότητας κατά την περίοδο που αυτό βρίσκεται στη Sony ή σε μέλος του δικτύου **ASN**, η οποία προκάλεσε διακοπή διαθεσιμότητας του προϊόντος, απώλεια χρόνου χρήστη ή διακοπή της εργασίας.

- Παροχή ανακριβών πληροφοριών που ζητήθηκαν από το προϊόν ή από συνδεδεμένα προϊόντα.

- Ζημιά ή απώλεια λογισμικών προγραμμάτων ή αφαιρούμενων μέσωσ αποθήκευσης δεδομένων ή

- Μολύνσεις από ιούς ή άλλες αιτίες.

Τα ανωτέρω ισχύουν για απώλειες και ζημιές, που υπόκεινται σε οιοσδήποτε γενικές αρχές δικαίου, συμπεριλαμβανομένης της αμέλειας ή άλλων αδικοπραξιών, αθέτησης σύμβασης, ρητής ή σιωπηρής εγγύησης, και απόλυτης ευθύνης (ακόμα και για θέματα για τα οποία η Sony ή μέλος του δικτύου **ASN** έχει ειδοποιηθεί για τη δυνατότητα πρόκλησης τέτοιων ζημιών).

Στο μέτρο που η ισχύουσα νομοθεσία απαγορεύει ή περιορίζει αυτές τις εξαιρέσεις ευθύνης, η Sony εξαιρεί ή περιορίζει την ευθύνη της μόνο στη μέγιστη έκταση που της επιτρέπει η ισχύουσα νομοθεσία. Για παράδειγμα, μερικά κράτη απαγορεύουν την εξαίρεση ή τον περιορισμό ζημιών που οφείλονται σε αμέλεια, σε βαριά αμέλεια, σε εκ προθέσεως παράπτωμα, σε δόλο και

παρόμοιες πράξεις. Σε καμία περίπτωση, η ευθύνη της Sony κατά την παρούσα εγγύηση, δεν υπερβαίνει την τιμή που καταβλήθηκε για την αγορά του προϊόντος, ωστόσο αν η ισχύουσα νομοθεσία επιτρέπει μόνο περιορισμούς ευθυνών υψηλότερου βαθμού, θα ισχύουν οι τελευταίοι.

### **Τα επιφυλασσόμενα νόμιμα δικαιώματά σας**

Ο καταναλωτής έχει έναντι της Sony τα δικαιώματα που απορρέουν από την παρούσα εγγύηση, σύμφωνα με τους όρους που περιέχονται σε αυτήν, χωρίς να παραβλάπτονται τα δικαιώματά του που πηγάζουν από την ισχύουσα εθνική νομοθεσία σχετικά με την πώληση καταναλωτικών προϊόντων. Η παρούσα εγγύηση δεν θίγει τα νόμιμα δικαιώματα που ενδεχομένως να έχετε, ούτε εκείνα που δεν μπορούν να εξαιρεθούν ή να περιοριστούν, ούτε δικαιώματά σας εναντίον των προσώπων από τα οποία αγοράσατε το προϊόν. Η διεκδίκηση οποιωνδήποτε δικαιωμάτων σας αναπόκειται αποκλειστικά σε εσάς.

### **Sony Hellas A.E.E.**

Βασ. Σοφίας 1  
151 24 Μαρούσι

### **Τμήμα Εξυπηρέτησης Πελατών Sony**

Τηλ. 801 11 92000

e-mail : [cic-greece@eu.sony.com](mailto:cic-greece@eu.sony.com)

Version 01.2009

---

## **Προφυλάξεις**

### **Σχετικά με την ασφάλεια**

- Πριν θέσετε σε λειτουργία τη μονάδα, βεβαιωθείτε ότι η τάση λειτουργίας της μονάδας σας είναι ίδια με την τοπική παροχή ρεύματος.
- Εάν πέσει κάποιο στερεό αντικείμενο ή υγρό μέσα στο περίβλημα, βγάλτε από την πρίζα τη μονάδα και ζητήστε από εξειδικευμένο προσωπικό να την ελέγξει, πριν να την θέσετε ξανά σε λειτουργία.
- Βγάλτε από την πρίζα τη μονάδα εάν δεν πρόκειται να χρησιμοποιηθεί για μεγάλο χρονικό διάστημα. Για να αποσυνδέσετε το καλώδιο, τραβήξτε το από το βύσμα. Ποτέ μην τραβάτε το ίδιο το καλώδιο.

### **Σχετικά με την επανασυσκευασία**

Φυλάξτε το κουτί και τα υλικά συσκευασίας. Αποτελούν μια ιδανική συσκευασία για τη μεταφορά της μονάδας. Αν έχετε οποιαδήποτε ερώτηση ή πρόβλημα που αφορά τη μονάδα σας που δεν καλύπτονται στο παρόν εγχειρίδιο, παρακαλούμε επικοινωνήστε με τον πλησιέστερο αντιπρόσωπο της Sony.

# Χαρακτηριστικά

Το PS-LX310BT είναι ένα στερεοφωνικό σύστημα πικάπ σχεδιασμένο για αναλογική αναπαραγωγή δίσκων βινυλίου.

Πρώτα χρειάζεται να συναρμολογήσετε το πικάπ σας.

Το πικάπ σας δεν διαθέτει ενσωματωμένα ηχεία.

Για να ακούσετε δίσκους βινυλίου, χρησιμοποιήστε είτε ένα καλώδιο ήχου για να συνδεθείτε σε μια συσκευή ήχου, είτε χρησιμοποιήστε τη λειτουργία BLUETOOTH® για να συνδεθείτε σε μια συσκευή ήχου με ενεργοποιημένη την ασύρματη τεχνολογία BLUETOOTH, όπως ασύρματα ηχεία ή ασύρματα ακουστικά.

## "Σύνδεση μέσω καλωδίου ήχου" (σελίδα 15)

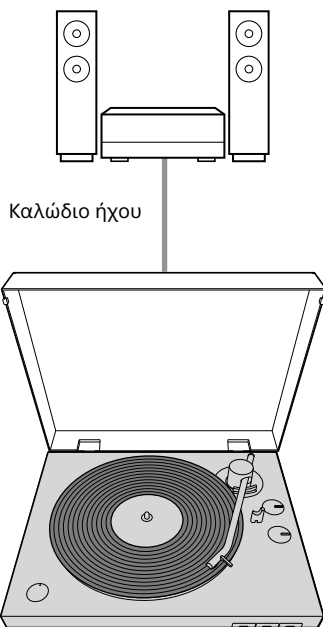

## "Σύνδεση στη λειτουργία BLUETOOTH" (σελίδα 17)

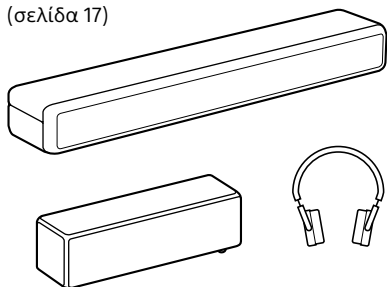

## Σημείωση

- Φροντίστε να συνδέσετε και να χρησιμοποιήσετε μια συσκευή ήχου με ενεργοποιημένη την ασύρματη τεχνολογία BLUETOOTH η οποία διαθέτει λειτουργία ρύθμισης της έντασης του ήχου. Κομμάτια ήχου ενδέχεται να αναπαραχθούν σε πολύ υψηλή ένταση ήχου εάν συνδέσετε το πικάπ σας σε μια συσκευή από την οποία δεν μπορείτε να ρυθμίσετε την ένταση ήχου.
- Συσκευές, όπως τηλεοράσεις, smartphones και υπολογιστές δεν μπορούν να λάβουν ήχο από το πικάπ σας εφόσον το πικάπ είναι συνδεδεμένο με μια συσκευή BLUETOOTH.
- Το πικάπ σας δεν είναι αναλογική συσκευή εγγραφής σχεδιασμένη για χρήση από DJ (Disk Jockey). Η διακοπή ή αντιστροφή της περιστροφής του δίσκου βινυλίου με το χέρι θα προκαλέσει δυσλειτουργίες.

# Πίνακας περιεχομένων

Προφυλάξεις.....	6
Χαρακτηριστικά .....	7
Εξαρτήματα και στοιχεία ελέγχου .....	9

---

## ΞΕΚΙΝΩΝΤΑΣ

Έλεγχος των παρεχόμενων στοιχείων .....	12
Συναρμολόγηση του Πικάπ.....	13
Σύνδεση του πικάπ σας.....	15

---

## Ακρόαση ενός δίσκου βινυλίου

Αναπαραγωγή ενός δίσκου βινυλίου.....	19
--	----

---

## Συντήρηση

Καθαρισμός της βελόνας.....	23
Αντικατάσταση της βελόνας .....	23
Αντικατάσταση της ζώνης οδηγού δίσκου.....	24
Καθαρισμός του καλύμματος σκόνης και του σώματος του πικάπ .....	25

---

## Πρόσθετες πληροφορίες

Αντιμετώπιση προβλημάτων.....	26
Υπηρεσίες επισκευής .....	28
Προδιαγραφές .....	28
Ιστοσελίδες υποστήριξης πελατών .....	29
Εμπορικά σήματα .....	30
Ευρετήριο .....	30

# Εξαρτήματα και στοιχεία ελέγχου

## Μπροστινή/Πλευρά

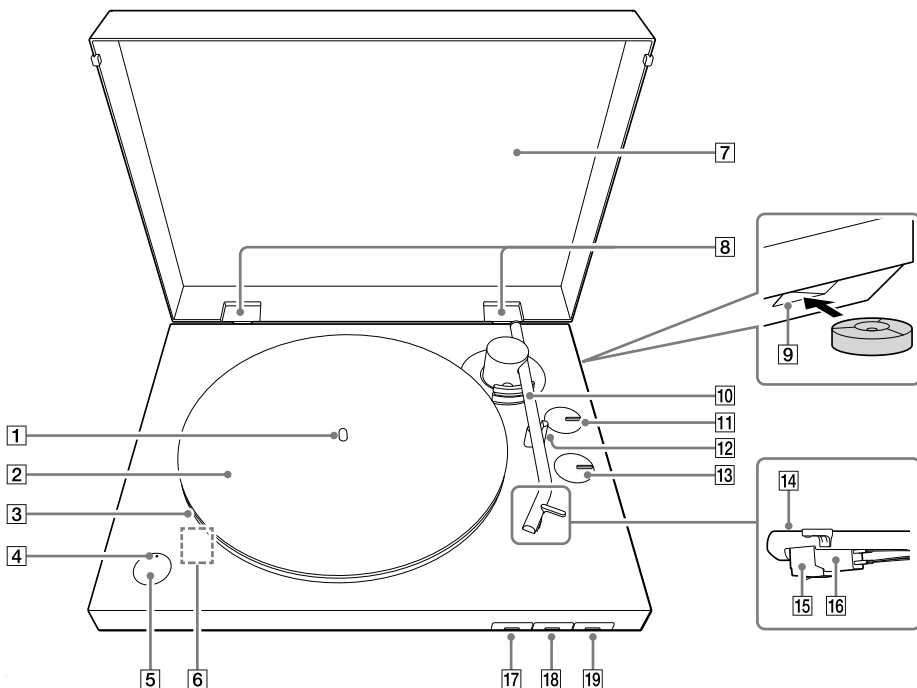

**1** Άξονας (σελίδα 13)

**2** Λαστιχένιο πατάκι για το πιάτο (σελίδα 12, 14)

**3** Πιάτο (σελίδα 12, 13)

Τοποθετήστε το πιάτο στον άξονα ενώ συναρμολογείτε το πικάπ σας. Έχει μια ζώνη οδηγού δίσκου τυλιγμένη γύρω από την πίσω πλευρά.

**4** Ενδεικτική λυχνία BLUETOOTH

Η ενδεικτική λυχνία ανάβει με μπλε φως όταν το πικάπ είναι συνδεδεμένο με μια συσκευή αναπαραγωγής συμβατή με την ασύρματη τεχνολογία BLUETOOTH και με τη λειτουργία BLUETOOTH ενεργοποιημένη, το μπλε φως αναβοσβήνει γρήγορα όσο το πικάπ είναι σε λειτουργία σύζευξης, και σβήνει όταν η λειτουργία BLUETOOTH είναι απενεργοποιημένη. Εάν δεν υπάρχουν κοντά συσκευές που έχουν ήδη συζευχθεί όταν πιέζετε το κουμπί BLUETOOTH/ ➔ PAIRING με τη λειτουργία BLUETOOTH

απενεργοποιημένη, η ενδεικτική λυχνία ανάβει με πορτοκαλί φως και το πικάπ μεταβαίνει σε λειτουργία αναμονής.

**5** Κουμπί BLUETOOTH/ ➔ PAIRING (σελίδα 17)

Ενεργοποιεί/απενεργοποιεί τη λειτουργία BLUETOOTH. Πατήστε το για περίπου 2 δευτερόλεπτα και κατόπιν αφήστε το για να ενεργοποιηθεί η λειτουργία σύζευξης του πικάπ σας.

**6** Θύρα Micro USB

Αυτή βρίσκεται στο εσωτερικό του πικάπ σας όταν το πιάτο έχει αφαιρεθεί. Όταν υπάρχουν διαθέσιμες ενημερώσεις (σελίδα 2), συνδέστε το πικάπ σας με τον υπολογιστή μέσω ενός καλωδίου micro USB (δεν παρέχεται) και ενημερώστε το firmware.

**7** Κάλυμμα σκόνης (σελίδα 12, 14)

**8** Μεντεσέδες καλύμματος σκόνης (σελίδα 12, 14)

- 9** Οπή αποθήκευσης για τον προσαρμογέα 45 grm (σελίδα 12, 19)  
Μπορείτε να αποθηκεύσετε τον προσαρμογέα 45 grm όταν δεν τον χρησιμοποιείτε.
- 10** Βραχίονας βελόνας (σελίδα 19)
- 11** Κουμπί περιστροφικού διακόπτη SIZE (σελίδα 20)  
Περιστρέψτε για να ρυθμίσετε το κατάλληλο μέγεθος του δίσκου βινυλίου που θέλετε να αναπαραχθεί.
- 12** Στήριγμα βραχίονα βελόνας (σελίδα 21)  
Τοποθετήστε τον βραχίονα βελόνας εδώ ενώ δεν αναπαράγετε έναν δίσκο βινυλίου.
- Σημείωση**  
Εάν υπάρχει μια οπή στην κάτω πλευρά του στηρίγματος βραχίονα βελόνας. Περάστε έναν σπάγγο μέσα από την οπή και στερεώστε τον βραχίονα βελόνας και το στήριγμα βραχίονα βελόνας πριν μεταφέρετε το πικάπ σας.
- 13** Κουμπί περιστροφικού διακόπτη SPEED (σελίδα 19)  
Περιστρέψτε για να ρυθμίσετε στο κατάλληλο grm τον δίσκο βινυλίου που θέλετε να αναπαραχθεί.
- 14** Κέλυφος κεφαλής
- 15** Βελόνα (σελίδα 23)  
Το προστατευτικό κάλυμμα της βελόνας τοποθετήθηκε όταν αγοράσατε το πικάπ. Τοποθετήστε το κάλυμμα όταν συναρμολογείτε το πικάπ σας και όταν δεν χρησιμοποιείτε το πικάπ σας για μεγάλο χρονικό διάστημα.
- Σημείωση**  
Η βελόνα είναι ένα εξάρτημα υψηλής ακρίβειας. Χειριστείτε το με προσοχή για να αποφύγετε βλάβη.
- 16** Σώμα κασέτας (σελίδα 23)
- 17** Κουμπί START (σελίδα 20)
- 18** Κουμπί STOP (σελίδα 20)
- 19** Κουμπί UP/DOWN (σελίδα 21)

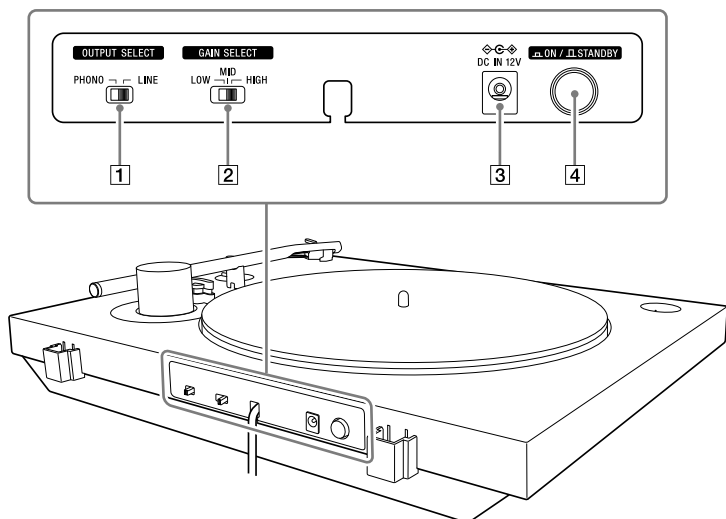

## 1 Διακόπτης OUTPUT SELECT (σελίδα 16)

Χρησιμοποιήστε αυτό τον διακόπτη για να επιλέξετε τον τύπο εξόδου ήχου που είναι κατάλληλος για τη συνδεδεμένη συσκευή ήχου, όπως ένα στερεοφωνικό σύστημα ή έναν ενισχυτή.

## 2 Διακόπτης GAIN SELECT

Κατά την αναπαραγωγή, ρυθμίστε τη διαφορά έντασης ήχου των δίσκων βινυλίου. Εάν το κομμάτι ήχου εγγράφηκε στον δίσκο βινυλίου σε χαμηλή ένταση ήχου, ρυθμίστε το στο HIGH για να αναπαραχθεί στην κατάλληλη ένταση. Εάν το κομμάτι ήχου εγγράφηκε στον δίσκο βινυλίου σε υψηλή ένταση, ο ήχος ενδέχεται να ακούγεται παραμορφωμένος εάν ο δίσκος βινυλίου αναπαραχθεί με τον διακόπτη ρυθμισμένο σε HIGH. Αλλάξτε τις ρυθμίσεις έτσι ώστε να είναι κατάλληλες για τον δίσκο βινυλίου. Η ρύθμιση έντασης είναι αποτελεσματική για την έξοδο ήχου όταν ο διακόπτης OUTPUT SELECT έχει ρυθμιστεί στη θέση LINE και η ένταση αναπαραγωγής πραγματοποιείται σε συνδέσεις BLUETOOTH. Δεν είναι αποτελεσματική για την έξοδο ήχου όταν ο διακόπτης OUTPUT SELECT είναι ρυθμισμένος στη θέση PHONO.

## 3 υποδοχή DC IN 12V

## 4 Κουμπί Power ON/ STANDBY

Ενεργοποίηση/απενεργοποίηση του πικάπ σας.

Αν η αναπαραγωγή δεν ξεκινάει, ακόμη και όταν πατάτε το κουμπί START, ελέγξτε ότι είναι επιλεγμένο το  ON.

## Σημείωση σχετικά με τη μεταφορά αυτού του προϊόντος

Όταν μεταφέρετε αυτό το προϊόν, φροντίστε να κρατάτε σταθερά τη βάση του προϊόντος όπως απεικονίζεται παρακάτω. Ακατάλληλος τρόπος κρατήματος ενδέχεται να προκαλέσει πτώση του προϊόντος, η οποία μπορεί να οδηγήσει σε τραυματισμούς ή δυσλειτουργίες.

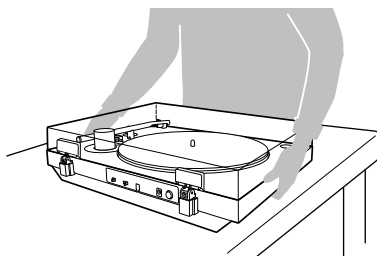

## Έλεγχος των παρεχόμενων στοιχείων

Βεβαιωθείτε ότι έχετε όλα τα παρεχόμενα εξαρτήματα που αναφέρονται παρακάτω. Εάν βρείτε κάτι που λείπει, επικοινωνήστε με τον αντιπρόσωπο σας ή την ιστοσελίδα υποστήριξης πελατών. (Ανατρέξτε στη σελίδα 29.)

- Πιάτο (με ζώνη οδηγού δίσκου) (1)

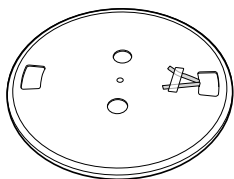

- Λαστιχένιο πατάκι για το πιάτο (1)

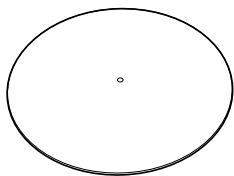

- Κάλυμμα σκόνης (1)

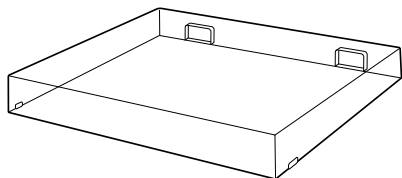

- Προσαρμογέας 45 grm (1)\*  
Τοποθετήστε τον προσαρμογέα 45 grm στον άξονα για να παίξετε έναν δίσκο βινυλίου 7 Ίντσα (17 cm) (δίσκος EP). Όταν δεν χρησιμοποιείτε τον προσαρμογέα 45 grm, φυλάξτε τον μέσα στην οπή αποθήκευσης του.



- Μεντεσέδες καλύμματος σκόνης (2)\*



- Προσαρμογέας τροφοδοτικού AC (1)

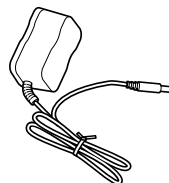

- Οδηγίες λειτουργίας (το παρόν εγχειρίδιο)

\* Ο προσαρμογέας 45 grm και οι μεντεσέδες καλύμματος σκόνης είναι τοποθετημένα σε μια πλευρική επιφάνεια του υλικού συσκευασίας του πικάπ σας.

### Σημείωση

Φυλάξτε τα υλικά συσκευασίας σε περίπτωση που χρειαστεί να μεταφέρετε το πικάπ σας για επισκευή.



# Συναρμολόγηση του Πικάπ

## Σημείωση

- Όταν αγοράσατε το πικάπ σας, το προστατευτικό κάλυμμα της βελόνας τοποθετήθηκε στη βελόνα. Αφήστε το στο κάλυμμα καθώς συναρμολογείτε το πικάπ σας.
- Μη συνδέετε το πικάπ σας σε πρίζα με τον προσαρμογέα τροφοδοτικού AC έως ότου τελειώσετε τη συναρμολόγηση.
- Η βελόνα είναι ένα εξάρτημα υψηλής ακρίβειας. Μην αγγίζετε τη βελόνα κατά τον χειρισμό του. Αγγίζοντας τη βελόνα με τα δάχτυλά σας ή χτυπώντας τη βελόνα μέσα στο πιάτο, ενδέχεται να προκαλέσει βλάβη στη βελόνα.
- Για να μετακινήσετε το πικάπ σας μετά τη συναρμολόγηση,
  - τοποθετήστε το προστατευτικό κάλυμμα της βελόνας,
  - αφαιρέστε το πιάτο, και
  - περάστε έναν σπάγγο μέσα από την οπή στο στήριγμα βραχίονα βελόνας και στερεώστε τον βραχίονα βελόνας και το στήριγμα βραχίονα βελόνας.

## Προφυλάξεις για την τοποθέτηση

- Τοποθετήστε τη μονάδα σε επίπεδη επιφάνεια.
- Αποφεύγετε να τοποθετείτε τη μονάδα κοντά σε ηλεκτρικές συσκευές (π.χ. τηλεόραση, πιστολάκι μαλλιών ή λάμπα φθορισμού) κάτι το οποίο μπορεί να προκαλέσει βουητό ή θόρυβο.
- Τοποθετήστε τη μονάδα σε σημείο όπου δεν θα υφίσταται κραδασμούς, όπως από ηχεία, χτύπημα της πόρτας, κλπ.
- Κρατήστε τη μονάδα μακριά από άμεσο ηλιακό φως, ακραίες θερμοκρασίες, και υπερβολική σκόνη και υγρασία.
- Κρατήστε τη μονάδα μακριά από ηλεκτρονικές συσκευές που ενδέχεται να εκπέμπουν ραδιοκύματα ή ηλεκτρομαγνητικό θόρυβο.

## Τοποθέτηση του πιάτου

- 1** Τοποθετήστε το πιάτο στον άξονα. Διατηρήστε το επίπεδο του πιάτου ενώ το τοποθετείτε στον άξονα.



## Σημείωση

Κρατήστε σταθερά το πιάτο ώστε να μην πέσει, καθώς κάτι τέτοιο ενδέχεται να προκαλέσει τραυματισμούς ή βλάβη στο πικάπ σας.

- 2** Στρέψτε το πιάτο σε θέση όπου μπορείτε να δείτε την ηλεκτροκίνητη τροχαλία μέσα από την ορθογώνια οπή με τις άκρες της κόκκινης κορδέλας που έχει τοποθετηθεί στο πιάτο.



- 3** Αφαιρέστε την κολλητική ταινία, τραβήξτε και κρατήστε την κόκκινη κορδέλα κι, έπειτα, αγκιστρώστε τη ζώνη οδηγού δίσκου γύρω από την ηλεκτροκίνητη τροχαλία.

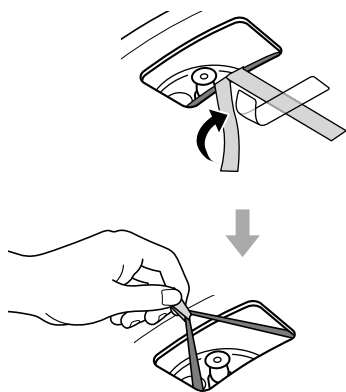

### Σημείωση

- Προσέχετε να μην αφήσετε τη ζώνη οδηγού δίσκου να τυλιχθεί. Εάν η ζώνη οδηγού δίσκου έχει τυλιχθεί κατά την τοποθέτηση της γύρω από την ηλεκτροκίνητη τροχαλία, η ταχύτητα θα γίνει ασταθής και το πιάτο θα σταματήσει αφότου ξεκινήσει να περιστρέφεται. Εάν συμβεί αυτό, τοποθετήστε ξανά τη ζώνη οδηγού δίσκου γύρω από την ηλεκτροκίνητη τροχαλία.
- Όταν τοποθετείτε τη ζώνη οδηγού δίσκου γύρω από το πιάτο, μην τεντώνετε απότομα τη ζώνη οδηγού δίσκου. Με τον τρόπο αυτό φθείρεται η ζώνη οδηγού δίσκου, κάτι το οποίο προκαλεί διακυμάνσεις στο ύψος του ήχου και τον καθιστά πάρα πολύ υψηλό.
- Εάν η ζώνη οδηγού δίσκου βγει από τον εσωτερικό κύκλο του πιάτου ενώ τοποθετείτε τη ζώνη οδηγού δίσκου γύρω από αυτό, τότε αφαιρέστε προσωρινά το πιάτο. Γυρίστε ανάποδα το πιάτο και τυλίξτε τη ζώνη οδηγού δίσκου γύρω από την περιφέρεια του στον εσωτερικό κύκλο. Στη συνέχεια, ξεκινήστε πάλι από την αρχή της διαδικασίας.

- Φροντίστε να αφαιρέσετε την κόκκινη κορδέλα αφού τοποθετήσετε τη ζώνη οδηγού δίσκου γύρω από την ηλεκτροκίνητη τροχαλία. Η κόκκινη κορδέλα έχει σκοπό να σας βοηθήσει με αυτή την εργασία. Η τοποθέτηση της ζώνης οδηγού δίσκου γύρω από την ηλεκτροκίνητη τροχαλία είναι δυνατή και χωρίς την κόκκινη κορδέλα. Η κόκκινη κορδέλα δεν χρειάζεται πλέον αφού έχετε τοποθετήσει το πιάτο.

- 4** Τοποθετήστε το λαστιχένιο πατάκι για το πιάτο στο πιάτο.

## Τοποθέτηση του καλύμματος σκόνης

- 1** Εισαγάγετε τους παρεχόμενους μεντεσέδες του καλύμματος σκόνης στις υποδοχές μεντεσεδών στο κάλυμμα σκόνης.

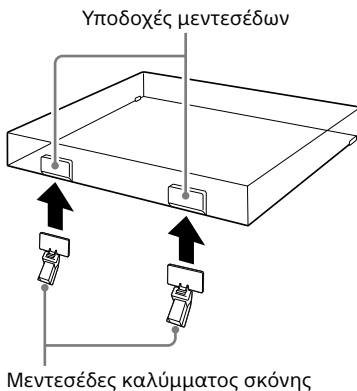

- 2** Ευθυγραμμίστε τους επισυναπτόμενους μεντεσέδες με τις υποδοχές μεντεσέδων στο πίσω μέρος του πικάπ σας και σπρώξτε προς τα μέσα το κάλυμμα σκόνης.

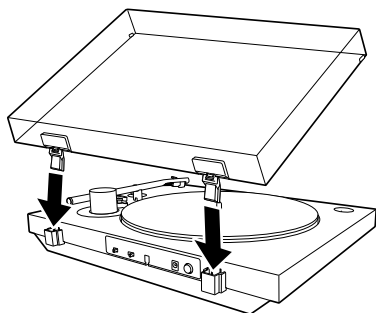

### Συμβουλή

Για να αφαιρέσετε το κάλυμμα σκόνης από το πικάπ, ανοίξτε εντελώς το κάλυμμα σκόνης, πιάστε και στις δύο πλευρές κοντά στο κάτω μέρος του καλύμματος, και στη συνέχεια τραβήξτε το προσεκτικά προς τα έξω με κατεύθυνση προς τα επάνω.

## Σύνδεση του πικάπ σας

### Σύνδεση μέσω καλωδίου ήχου

#### Σημείωση

- Βεβαιωθείτε ότι πριν από τη σύνδεση έχετε απενεργοποιήσει τη συσκευή ήχου, όπως ένα στερεοφωνικό σύστημα ή έναν ενισχυτή.
- Βεβαιωθείτε ότι έχετε κάνει όλες τις συνδέσεις πριν βάλετε στην πρίζα τον προσαρμογέα τροφοδοτικού AC.

- 1** Συνδέστε το καλώδιο ήχου, που βγαίνει από το πίσω μέρος του πικάπ, στην υποδοχή εισόδου PHONO, στην υποδοχή εισόδου AUX, ή στην αναλογική υποδοχή εισόδου για τη συσκευή ήχου.

Συνδέστε το λευκό βύσμα στη λευκή (L) υποδοχή και το κόκκινο βύσμα στην κόκκινη (R) υποδοχή.

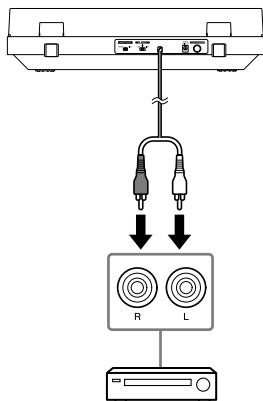

#### Σημείωση

Βεβαιωθείτε ότι έχετε εισαγάγει τα βύσματα σταθερά μέσα στις υποδοχές. Η χαλαρή σύνδεση θα προκαλέσει θορύβους αναπαραγωγής.

**2** Ενεργοποιήστε τον διακόπτη OUTPUT SELECT στο πίσω μέρος του πικάπ σύμφωνα με την υποδοχή της συνδεδεμένης συσκευής ήχου.

- Εάν η συσκευή ήχου διαθέτει υποδοχή εισόδου PHONO (συνδεδεμένη στην υποδοχή εισόδου PHONO)

Ρυθμίστε τον διακόπτη στη θέση PHONO. Ένα ηχητικό σήμα από την κασέτα MM εξάγεται από το καλώδιο ήχου χωρίς να περάσει από τον προενισχυτή PHONO που είναι ενσωματωμένος στο πικάπ. Χρησιμοποιείται ο προενισχυτής PHONO για τη συσκευή ήχου.

- Εάν η συσκευή ήχου δε διαθέτει υποδοχή εισόδου PHONO (συνδεδεμένη στην υποδοχή εισόδου AUX, υποδοχή εισόδου VIDEO, κλπ.)

Ρυθμίστε τον διακόπτη στη θέση LINE. Το ηχητικό σήμα που περνάει από τον προενισχυτή PHONO που είναι ενσωματωμένος στο πικάπ εξέρχεται από το καλώδιο ήχου.

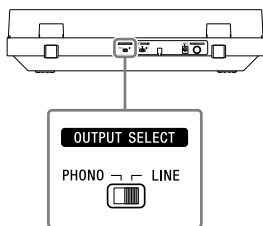

### Σημείωση

- Εάν χρησιμοποιείτε σύνδεση BLUETOOTH και δεν έχετε συνδέσει το πικάπ με άλλη συσκευή με καλώδιο ήχου, τοποθετήστε το καλώδιο ήχου, έτσι ώστε οι μεταλλικές του άκρες να μην ακουμπούν μεταξύ τους ή σε άλλα μεταλλικά μέρη όπως ράφια ή άλλες συσκευές. Στη συνέχεια, ρυθμίστε τον διακόπτη OUTPUT SELECT στη θέση LINE για να χρησιμοποιήσετε το πικάπ.
- Συνδέοντας το καλώδιο ήχου στην υποδοχή εισόδου PHONO και ρυθμίζοντας τον διακόπτη OUTPUT SELECT στη θέση LINE

μπορεί να προκαλέσει πολύ δυνατό ήχο ο οποίος ενδέχεται να σπάσει τον ενισχυτή ή το ηχείο. Πάντα ρυθμίστε τον διακόπτη στη θέση PHONO όταν συνδέετε την υποδοχή εισόδου PHONO.

Συνδέοντας το καλώδιο ήχου σε μια αναλογική υποδοχή εισόδου, όπως μια υποδοχή εισόδου AUX, και ρυθμίζοντας τον διακόπτη OUTPUT SELECT στη θέση PHONO παράγεται μόνο ένας πολύ χαμηλός ήχος. Πάντα ρυθμίστε τον διακόπτη στη θέση LINE όταν συνδέετε μια αναλογική υποδοχή εισόδου.

### Συμβουλή

Ο διακόπτης OUTPUT SELECT είναι ρυθμισμένος στη θέση LINE κατά την αγορά.

### 3 Συνδέστε τον Προσαρμογέα τροφοδοτικού AC.

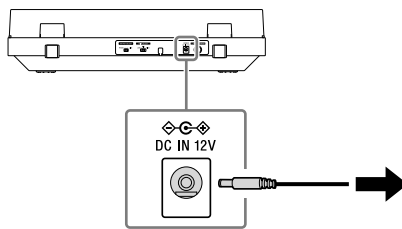

### Σημείωση

Για να αποφύγετε παρεμβολή θορύβου, τοποθετήστε το σώμα του προσαρμογέα τροφοδοτικού AC όσο το δυνατόν περισσότερο μακριά από το πικάπ σας.

## Σύνδεση στη λειτουργία BLUETOOTH

Μπορείτε να απολαύσετε την αναπαραγωγή δίσκων βινυλίου χρησιμοποιώντας τη λειτουργία BLUETOOTH του πικάπ σας για να συνδεθείτε ασύρματα σε μια συσκευή αναπαραγωγής (δεν παρέχεται) η οποία υποστηρίζει την ασύρματη τεχνολογία BLUETOOTH, όπως ηχεία BLUETOOTH ή ακουστικά BLUETOOTH.

Οι κραδασμοί από το πάτημα του κουμπιού BLUETOOTH/ **PAIRING** κατά την αναπαραγωγή ενός δίσκου βινυλίου μπορεί να προκαλέσουν αναπήδηση της βελόνας. Συνιστούμε να συνδεθείτε στη λειτουργία BLUETOOTH πριν από την αναπαραγωγή ενός δίσκου βινυλίου.

### Σημείωση

Μην συνδεθείτε με ακουστικά με τα οποία δεν μπορείτε να ρυθμίσετε την ένταση του ήχου. Τα κομμάτια ήχου ενδέχεται να αναπαραχθούν σε πολύ δυνατή ένταση ήχου.

### Καταχώριση (σύζευξη) συσκευών στο πικάπ σας

Όταν συνδέσετε για πρώτη φορά το πικάπ σας με μια συσκευή αναπαραγωγής που υποστηρίζει την ασύρματη τεχνολογία BLUETOOTH, πρέπει να το συζεύξετε με τη συσκευή.

Επειδή το πικάπ μπορεί να καταγράψει πληροφορίες για έως και 8 συζευγμένες συσκευές, δεν χρειάζεται να το συζεύξετε την επόμενη ή τις επόμενες φορές που θα συνδέσετε τη συσκευή στο πικάπ.

**1** Τοποθετήστε τη συσκευή αναπαραγωγής η οποία υποστηρίζει την ασύρματη τεχνολογία BLUETOOTH, με την οποία επιθυμείτε να συνδεθείτε, όσο πιο κοντά γίνεται στο πικάπ σας.

**2** Πατήστε και κρατήστε πατημένο το κουμπί του πικάπ σας BLUETOOTH/ **PAIRING** για περίπου 2 δευτερόλεπτα και στη συνέχεια αφήστε το.

Η ενδεικτική λυχνία BLUETOOTH αναβοσβήνει γρήγορα με μπλε φως.

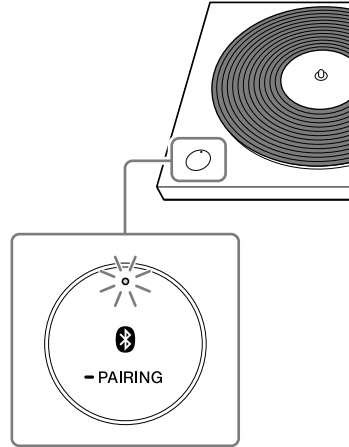

**3** Ενεργοποιήστε τη λειτουργία σύζευξης για τη συσκευή αναπαραγωγής η οποία υποστηρίζει την ασύρματη τεχνολογία BLUETOOTH, και στην οποία επιθυμείτε να συνδεθείτε.

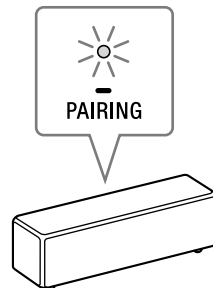

Η παραπάνω εικόνα δείχνει ένα παράδειγμα μιας συσκευής η οποία είναι συνδεδεμένη.

Για τον τρόπο ενεργοποίησης της λειτουργίας σύζευξης με τη συσκευή στην οποία επιθυμείτε να συνδεθείτε, ανατρέξτε στις οδηγίες χρήσης που παρέχονται με τη συσκευή.

Η ενδεικτική λυχνία BLUETOOTH σταματάει να αναβοσβήνει με μπλε φως και παραμένει αναμμένη όταν η σύζευξη έχει ολοκληρωθεί.

### Σημείωση

Εάν χρησιμοποιείτε τη σύνδεση BLUETOOTH και δεν συνδέσετε το πικάπ σας με άλλη συσκευή η οποία χρησιμοποιεί το καλώδιο ήχου, ρυθμίστε τον διακόπτη OUTPUT SELECT στο πίσω μέρος του πικάπ σας στη θέση LINE για να χρησιμοποιήσετε το πικάπ.

### Συμβουλή

- Μόλις έχετε ολοκληρώσει τη σύζευξη του πικάπ σας με τη συσκευή, μπορείτε να συνδεθείτε με τη συζευγμένη συσκευή με ένα απλό πάτημα του κουμπιού BLUETOOTH/ **PAIRING** για να ενεργοποιήσετε το πικάπ σας στη λειτουργία BLUETOOTH. Μπορείτε επίσης να συνδεθείτε στη συζευγμένη συσκευή και να αναπαράγετε δίσκους βινυλίου και πατώντας το κουμπί START στο μπροστινό μέρος του πικάπ σας όταν η ενδεικτική λυχνία BLUETOOTH είναι αναμμένη με πορτοκαλί φως (σε κατάσταση αναμονής).
- Πατήστε το κουμπί BLUETOOTH/ **PAIRING** για να εξέλθετε από τη σύνδεση BLUETOOTH. Η ενδεικτική λυχνία BLUETOOTH σβήνει.
- Μπορείτε να καταχωρήσετε πληροφορίες για έναν μέγιστο αριθμό 8 συζευγμένων συσκευών στο πικάπ σας.  
Μπορείτε να διαγράψετε όλες τις πληροφορίες για τις συζευγμένες συσκευές πατώντας και κρατώντας πατημένο το κουμπί BLUETOOTH/ **PAIRING** για περίπου 10 δευτερόλεπτα, και στη συνέχεια αφήνοντας το.

### Αν δεν μπορείτε να καταχωρίσετε (συζεύξετε) συσκευές

- Εάν υπάρχουν συσκευές αναπαραγωγής, που υποστηρίζουν την ασύρματη τεχνολογία BLUETOOTH, και έχουν τη λειτουργία BLUETOOTH ενεργοποιημένη, αλλά ορισμένες από αυτές δεν είναι οι συσκευές με τις οποίες επιθυμείτε να κάνετε σύζευξη, απενεργοποιήστε τη λειτουργία BLUETOOTH και δοκιμάστε τη σύζευξη ξανά.
- Με τη λειτουργία σύζευξης, η συσκευή με την οποία δεν επιθυμείτε να συζευχθείτε ενδέχεται να ενεργοποιηθεί και να συνδεθεί αυτόματα με το πικάπ. Αν συμβεί αυτό, αλλάξτε τη ρύθμιση της συσκευής να μην ενεργοποιηθεί από τη σύνδεση BLUETOOTH, έπειτα απενεργοποιήστε τη συσκευή, και δοκιμάστε να συζευχθείτε ξανά.
- Δεν μπορείτε να συζεύξετε το πικάπ σας με smartphones, τηλεοράσεις ή υπολογιστές. Το πικάπ, μπορεί να χρησιμοποιήσει τη λειτουργία BLUETOOTH για την αποστολή δεδομένων σε συσκευές αναπαραγωγής οι οποίες υποστηρίζουν την ασύρματη τεχνολογία BLUETOOTH, ωστόσο, επειδή το πικάπ δεν μπορεί να λάβει δεδομένα από smartphones, τηλεοράσεις, ή υπολογιστές, το πικάπ δεν μπορεί να συζευχθεί με αυτές τις συσκευές.

# Ακρόαση ενός δίσκου βινυλίου

## Αναπαραγωγή ενός δίσκου βινυλίου

### Σημείωση

- Πριν από την αναπαραγωγή δίσκων βινυλίου, χαμηλώστε την ένταση ήχου της συσκευής. Ο δυνατός θόρυβος τριξίματος που προκαλείται από τον βραχίονα βελόνας κατά το κατέβασμα όταν η βελόνα έρχεται σε επαφή με τον δίσκο βινυλίου θα μπορούσε να προκαλέσει βλάβη στα ηχεία ή στη συσκευή ήχου. Περιμένετε έως ότου η βελόνα έχει κατέβει και έχει τοποθετηθεί πλήρως στον δίσκο βινυλίου και στη συνέχεια, ρυθμίστε την ένταση του ήχου.
- Ακόμα και καινούριοι δίσκοι βινυλίου μπορεί να προκαλέσουν θόρυβο κατά την αναπαραγωγή τους. Έχετε υπόψη ότι αυτός ο θόρυβος είναι χαρακτηριστικό των δίσκων βινυλίου κατά την αναπαραγωγή. Επίσης, να είστε ενήμεροι για τις πρακτικές αποθήκευσης των δίσκων βινυλίου, καθώς η σκόνη και η βρωμιά που προσκολλώνται στους δίσκους βινυλίου όταν αυτές αφαιρούνται από τις θήκες των δίσκων μπορεί να προκαλέσουν θόρυβο.

### 1 Τοποθετήστε έναν δίσκο βινυλίου στο πιάτο.

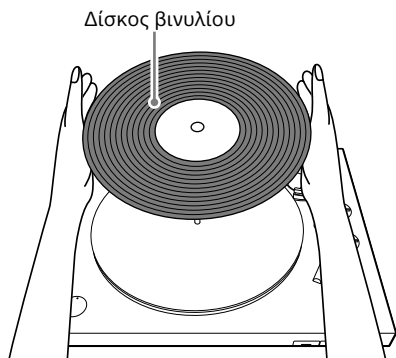

### Σημείωση

Τοποθετήστε μόνο έναν δίσκο βινυλίου στο πιάτο κάθε φορά.

### Για να αναπαράγετε δίσκους βινυλίου 7 ΄ιντσα (17 cm) (δίσκοι EP)

Τοποθετήστε τον παρεχόμενο προσαρμογέα 45 rpm στον άξονα για να αναπαράγετε δίσκους βινυλίου 7 ΄ιντσα (17 cm) (δίσκοι EP).

Όταν έχετε σταματήσει να χρησιμοποιείτε τον προσαρμογέα 45 rpm, φυλάξτε τον μέσα στην οπή αποθήκευσης του.

### 2 Χρησιμοποιήστε το κουμπί περιστροφικού διακόπτη SPEED για να επιλέξετε την κατάλληλη ταχύτητα περιστροφής για τον δίσκο βινυλίου.

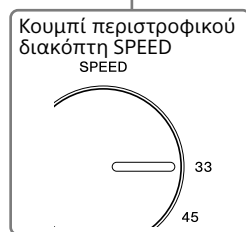
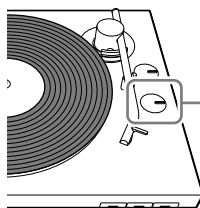

### Συμβουλή

Η ταχύτητα περιστροφής είναι τυπωμένη συνήθως στην κεντρική ετικέτα του δίσκου βινυλίου ή στη θήκη του δίσκου.

**3** Χρησιμοποιήστε το Κουμπί περιστροφικού διακόπτη SIZE για να επιλέξετε το μέγεθος (σε ίντσες) του δίσκου βινυλίου.

Ρυθμίστε το σε "12" για δίσκους LP, ή "7" για δίσκους EP.



**4** Αφαιρέστε το προστατευτικό κάλυμμα της βελόνας.

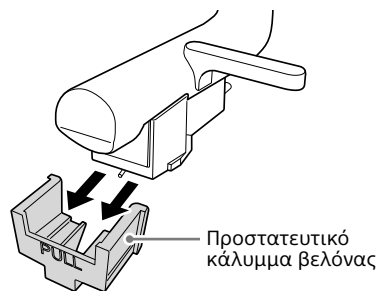

#### Σημείωση

Αφαιρέστε το προστατευτικό κάλυμμα της βελόνας με προσοχή, έτσι ώστε να μην προκαλέσετε βλάβη στη βελόνα.

**5** Πατήστε το κουμπί START.

Η αναπαραγωγή ξεκινά όταν ο βραχίονας βελόνας κατέβει αυτόματα στη θέση του, η οποία έχει ρυθμιστεί χρησιμοποιώντας το κουμπί περιστροφικού διακόπτη SIZE, στην αρχή της εγγραφής του δίσκου βινυλίου.

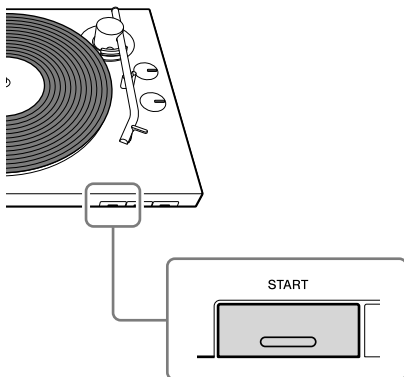

#### Σημείωση

- Όταν κλείνετε το κάλυμμα σκόνης, κλείστε το αργά για να αποφύγετε την πρόκληση σωματικής δύναμης η οποία μπορεί να προκαλέσει αναπήδηση της βελόνας.
- Κατά τη διάρκεια της αναπαραγωγής, κρατήστε τα χέρια σας μακριά από τον βραχίονα βελόνας και τον περιστρεφόμενο δίσκο βινυλίου.
- Κατά τη διάρκεια της αναπαραγωγής, μην αλλάξετε τις ρυθμίσεις με τους διακόπτες στο πίσω μέρος του πικάπ σας.

**6** Προσαρμόστε την ένταση ήχου χρησιμοποιώντας τη συσκευή ήχου.

#### Για να σταματήσετε την αναπαραγωγή

Πατήστε το κουμπί STOP. Ο βραχίονας βελόνας επιστρέφει στο στήριγμα βραχίονα βελόνας. Το πιάτο σταματάει να περιστρέφεται.



**Για να διακόψετε την αναπαραγωγή**

Πατήστε το κουμπί UP/DOWN για να ανυψώσετε τη βελόνα από τον δίσκο βινυλίου. Το πιάτο συνεχίζει να περιστρέφεται.

**Όταν έχει ολοκληρωθεί η αναπαραγωγή**

Ο βραχίονας βελόνας επιστρέφει αυτόματα στο στήριγμα βραχίονα βελόνας, στη συνέχεια το πιάτο σταματάει να περιστρέφεται.

**Για να αναπαράγετε ένα διαφορετικό κομμάτι του δίσκου βινυλίου**

**1** Αφού εκτελέσετε το βήμα 4, πατήστε το κουμπί UP/DOWN για να σηκώσετε τον βραχίονα βελόνας.

Μετακινήστε τον βραχίονα βελόνας στη θέση που επιθυμείτε.

**2** Πατήστε το κουμπί UP/DOWN.

Ο βραχίονας βελόνας κατεβαίνει στον δίσκο βινυλίου και η αναπαραγωγή ξεκινάει.

**Αναπαραγωγή μέσω σύνδεσης BLUETOOTH**

Για να συνδέσετε το πικάπ σας για πρώτη φορά σε μια συσκευή αναπαραγωγής που υποστηρίζει την ασύρματη τεχνολογία BLUETOOTH χρησιμοποιώντας τη λειτουργία BLUETOOTH, πρέπει να καταχωρήσετε (συζεύξετε) τη συσκευή εκ των προτέρων. (Ανατρέξτε στη σελίδα 17.)

**1** Πρώτα, ενεργοποιήστε τη συσκευή αναπαραγωγής και προετοιμάστε τη για τη λήψη δεδομένων μέσω μιας σύνδεσης BLUETOOTH. Στη συνέχεια, πατήστε το κουμπί BLUETOOTH/ **PAIRING** στο πικάπ σας για να ενεργοποιήσετε τη λειτουργία BLUETOOTH.

Εάν η σύνδεση BLUETOOTH είναι επιτυχής, η ενδεικτική λυχνία BLUETOOTH του πικάπ σας ανάβει με μπλε φως.

**2** Πραγματοποιήστε τα βήματα 1 έως 5 της ενότητας "Αναπαραγωγή δίσκων βινυλίου" για να αναπαράγετε έναν δίσκο βινυλίου.

**Συμβουλή**

Εάν απενεργοποιήσετε τη λειτουργία BLUETOOTH της συσκευής αναπαραγωγής η οποία είναι συνδεδεμένη μέσω ασύρματης τεχνολογίας BLUETOOTH, η ενδεικτική λυχνία BLUETOOTH του πικάπ σας ανάβει με πορτοκαλί φως και το πικάπ σας μεταβαίνει σε λειτουργία αναμονής. Σε λειτουργία αναμονής, το πικάπ συνδέεται αυτόματα με τη συσκευή αναπαραγωγής, εάν η λειτουργία BLUETOOTH της συσκευής αναπαραγωγής ενεργοποιηθεί εκ νέου και το πικάπ αναπαράγει ήχο.

## **Για εναλλαγή συσκευών αναπαραγωγής**

Για να μεταβείτε σε μια άλλη συσκευή αναπαραγωγής η οποία υποστηρίζει την ασύρματη τεχνολογία BLUETOOTH, και η οποία έχει ήδη συζευχθεί, απενεργοποιήστε τη συσκευή αναπαραγωγής που είναι σε λειτουργία, και στη συνέχεια, ενεργοποιήστε τη λειτουργία BLUETOOTH για τη συσκευή αναπαραγωγής που θέλετε να χρησιμοποιήσετε.

Για να μεταβείτε σε μια νέα συσκευή η οποία δεν έχει συζευχθεί, απενεργοποιήστε τη συσκευή που είναι σε λειτουργία, και στη συνέχεια, ακολουθήστε τη διαδικασία που περιγράφεται στην ενότητα "Καταχώριση (σύζευξη) συσκευών στο πικάπ σας" για να τερματίσετε τη σύζευξη.

## Συντήρηση

### Καθαρισμός της βελόνας

Η βελόνα είναι ένα εξάρτημα υψηλής ακρίβειας. Χειριστείτε το με προσοχή για να αποφύγετε βλάβη.

Χρησιμοποιήστε ένα εμπορικό προϊόν καθαρισμού για να καθαρίσετε τη βελόνα.

### Αντικατάσταση της βελόνας

Η βελόνα ενδέχεται να φθαρεί, να υποστεί βλάβη ή να είναι βρώμικη, πέρα από τον καθαρισμό ανάλογα τη χρήση που κάνετε. Σε αυτήν την περίπτωση, αντικαταστήστε τη βελόνα.

Για να αποκτήσετε μια εφεδρική βελόνα, επικοινωνήστε με τον αντιπρόσωπο σας ή την ιστοσελίδα υποστήριξης πελατών. (Ανατρέξτε στη σελίδα 29.)

#### Σημείωση

- Μη χρησιμοποιείτε μια βελόνα αντικατάστασης, η οποία είναι κατασκευασμένη από άλλη εταιρεία.
- Βεβαιωθείτε ότι έχετε τοποθετήσει το προστατευτικό κάλυμμα της βελόνας προτού αντικαταστήσετε τη βελόνα, έτσι ώστε να μην βλάψει τις άκρες των δαχτύλων σας ή να προκαλέσει βλάβη στη βελόνα.

### Για να αφαιρέσετε τη βελόνα

- 1 Απενεργοποιήστε το πικάπ σας και τη συνδεδεμένη συσκευή ήχου και βγάλτε από την πρίζα τον προσαρμογέα τροφοδοτικού AC.
- 2 Τοποθετήστε το προστατευτικό κάλυμμα της βελόνας στη βελόνα.

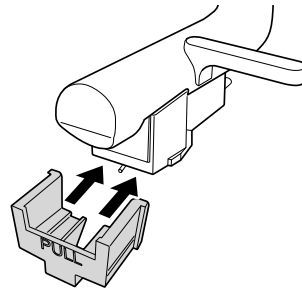

- 3 Κρατήστε το σώμα κασέτας (1) με το ένα χέρι, πιάστε τη βελόνα με το άλλο και, στη συνέχεια, τραβήξτε τη βελόνα προς την κατεύθυνση του βέλους για να την αφαιρέσετε από το σώμα κασέτας.

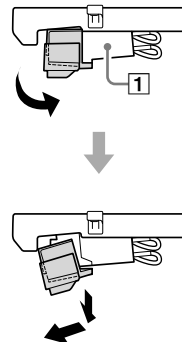

## Για να τοποθετήσετε τη βελόνα

- 1** Τοποθετήστε το προστατευτικό κάλυμμα της βελόνας στην εφεδρική βελόνα.
- 2** Κρατήστε το σώμα κασέτας (1) με το ένα χέρι και, στη συνέχεια, εισαγάγετε τη γλωττίδα της εφεδρικής βελόνας μέσα στην υποδοχή στο σώμα κασέτας.

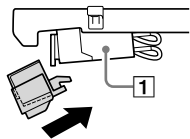

- 3** Σπρώξτε τη βελόνα προς την κατεύθυνση του βέλους μέχρι να ασφαλίσει στη θέση του.

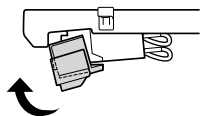

## Αντικατάσταση της ζώνης οδηγού δίσκου

Η ζώνη οδηγού δίσκου θα φθαρεί ή μπορεί ακόμα και να σπάσει με την πάροδο του χρόνου. Σε αυτήν την περίπτωση, αντικαταστήστε την με μια καινούρια. Για να αποκτήσετε μια εφεδρική ζώνη οδηγού δίσκου, επικοινωνήστε με τον αντιπρόσωπο σας ή την ιστοσελίδα υποστήριξης πελατών. (Ανατρέξτε στη σελίδα 29.)

- 1** Απενεργοποιήστε το πικάπ σας και τη συνδεδεμένη συσκευή ήχου και βγάλτε από την πρίζα τον προσαρμογέα τροφοδοτικού AC.
- 2** Αφαιρέστε το λαστιχένιο πατάκι για το πιάτο.
- 3** Απαγκιστρώστε την ζώνη οδηγού δίσκου από την ηλεκτροκίνητη τροχαλία.

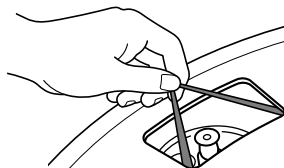

- 4** Βάλτε το δάχτυλο και τον αντίχειρά σας στις στρογγυλές οπές του πιάτου για να κρατήσετε το πιάτο και να αφαιρέσετε το πιάτο.

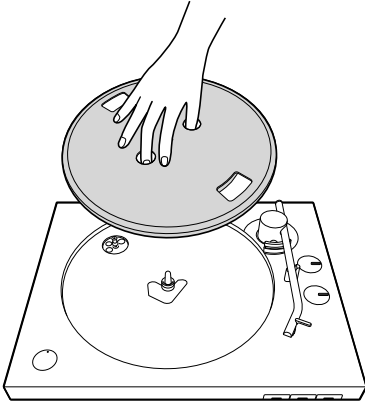

- 5** Γυρίστε το πιάτο ανάποδα και αφαιρέστε τη ζώνη οδηγού δίσκου.

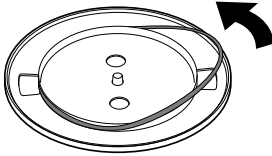

- 6** Περιστρέψτε μια νέα ζώνη οδηγού δίσκου γύρω από το πιάτο ενώ το κρατάτε ξετυλιγμένο.

Ακολουθήστε τα βήματα που περιγράφονται στην ενότητα "Συναρμολόγηση του πικάπ" για να ολοκληρώσετε τη συναρμολόγηση. (Ανατρέξτε στη σελίδα 13.)

#### **Σημείωση**

Οι εφεδρικές ζώνες οδηγού δίσκου δεν φέρουν κόκκινη κορδέλα ένδειξης.

## **Καθαρισμός του καλύμματος σκόνης και του σώματος του πικάπ**

Χρησιμοποιήστε ένα στεγνό, μαλακό πανί για να καθαρίσετε το κάλυμμα σκόνης και το σώμα του πικάπ.

Όταν είναι δύσκολο να σκουπίσετε το χρώμα, χρησιμοποιήστε ένα πανί εμποτισμένο με ήπιο διάλυμα απορρυπαντικού. Μην χρησιμοποιείτε χημικά διαλύματα, όπως οινόπνευμα, βενζίνη ή διαλυτικό χρωμάτων, τα οποία προκαλούν ζημιά στο φινιρίσμα.

## Πρόσθετες πληροφορίες

### Αντιμετώπιση προβλημάτων

Όταν διαπιστώσετε ότι το πικάπ σας δεν λειτουργεί κανονικά, θα πρέπει πρώτα να διαβάσετε τις παρακάτω υποδείξεις προτού σκεφθείτε να ζητήσετε επισκευή. Εάν αυτές οι υποδείξεις δεν βοηθήσουν στην επίλυση του προβλήματός σας, επικοινωνήστε με τον αντιπρόσωπο σας ή την ιστοσελίδα υποστήριξης. (Ανατρέξτε στη σελίδα 29.)

### Αναπαραγωγή δίσκου βινυλίου

#### Ο βραχίονας βελόνας αναπηδά ή πατινάρει.

- Το πικάπ σας δεν είναι τοποθετημένο επίπεδα. Τοποθετήστε το πικάπ σε επίπεδη επιφάνεια.
- Ο δίσκος βινυλίου είναι σκονισμένος ή γδαρμένος. Καθαρίστε την επιφάνεια με προϊόν καθαρισμού δίσκων του εμπορίου ή αντικαταστήστε τον δίσκο βινυλίου.

#### Αντιμετωπίζετε προβλήματα ήχου.

- Εάν η βρώμικη βελόνα προκαλεί συχνούς θορύβους, καθαρίστε τη βελόνα με ένα προϊόν καθαρισμού βελόνας του εμπορίου. Αν η βελόνα έχει φθαρεί, αντικαταστήστε την. (Ανατρέξτε στη σελίδα 23.)
- Εάν η ένταση ήχου είναι ασταθής, η ζώνη οδηγού δίσκου ενδέχεται να έχει φθαρεί. Αντικατάσταση της ζώνης οδηγού δίσκου. (Ανατρέξτε στη σελίδα 24.)
- Εάν ένας βρώμικος δίσκος βινυλίου προκαλεί συχνούς θορύβους, καθαρίστε την επιφάνεια με ένα προϊόν καθαρισμού δίσκου του εμπορίου.
- Η βελόνα είναι φθαρμένη. Αντικαταστήστε την με μια καινούρια. (Ανατρέξτε στη σελίδα 23.)

#### Ακούτε θορύβους γουργουρητού ή ουρλιαχτού χαμηλής συχνότητας\*.

Το πικάπ είναι τοποθετημένο πολύ κοντά στα ηχεία. Απομακρύνετε το πικάπ από τα ηχεία.

\* Αυτό το φαινόμενο, που ονομάζεται "ακουστική ανάδραση", συμβαίνει όταν δονήσεις που ταξιδεύουν μέσω του αέρα ή στερεών αντικειμένων (όπως ράφια, το περιβλήμα ή το πάτωμα) από τα ηχεία λαμβάνονται από τη βελόνα, ενισχύονται και αναπαράγονται μέσω των ηχείων.

#### Ακούτε θορύβους.

- Βεβαιωθείτε ότι ο διακόπτης OUTPUT SELECT στο πίσω μέρος του πικάπ είναι ρυθμισμένος στη θέση LINE. Εάν ο διακόπτης PHONO/LINE βρίσκεται στη θέση PHONO όταν το πικάπ είναι συνδεδεμένο με οποιοδήποτε άλλη υποδοχή εισόδου εκτός από την υποδοχή εισόδου PHONO στη συσκευή ήχου, ενδέχεται να ακούσετε θορύβους κατά την αναπαραγωγή. Όταν ο διακόπτης PHONO/LINE βρίσκεται στη θέση LINE, μη συνδέετε το πικάπ στις υποδοχές εισόδου PHONO στη συσκευή ήχου.

#### Η ένταση ήχου είναι πολύ υψηλή ή χαμηλή.

- Έχει επιλεγεί λάθος ταχύτητα περιστροφής. Ελέγξτε την κεντρική ετικέτα του δίσκου βινυλίου ή τη θήκη του δίσκου σχετικά με την ταχύτητα περιστροφής και επιλέξτε την κατάλληλη ταχύτητα. Περιστρέψτε το κουμπί περιστροφικού διακόπτη SPEED για να επιλέξετε "33" για δίσκους 33 1/3 rpm ή "45" για δίσκους 45 rpm.
- Η ζώνη οδηγού δίσκου ενδέχεται να είναι τυλιγμένη ή να έχει φθαρεί. Ξετυλίξτε τη ζώνη οδηγού δίσκου. (Ανατρέξτε στη σελίδα 25.)

#### Η ένταση του ήχου αυξομειώνεται.

Η βελόνα είναι φθαρμένη. Αντικαταστήστε την με μια καινούρια. (Ανατρέξτε στη σελίδα 23.)

#### Η ζώνη οδηγού δίσκου είναι φθαρμένη ή έχει σπάσει.

Αντικατάσταση της ζώνης οδηγού δίσκου. (Ανατρέξτε στη σελίδα 24.) Για να αποκτήσετε μια εφεδρική ζώνη οδηγού δίσκου, επικοινωνήστε με τον αντιπρόσωπο σας ή την ιστοσελίδα υποστήριξης πελατών. (Ανατρέξτε στη σελίδα 29.)

**Το πιάτο δεν γυρίζει.**

- Βεβαιωθείτε ότι ο προσαρμογέας τροφοδοτικού AC είναι σταθερά συνδεδεμένος στην πρίζα και στην υποδοχή DC IN 12V του πικάπ σας.
- Βεβαιωθείτε ότι η ζώνη οδηγού δίσκου είναι εντελώς γαντζωμένη γύρω από την ηλεκτροκίνητη τροχαλία. (Ανατρέξτε στη σελίδα 14.)

**Ο ήχος αναπαραγωγής είναι πολύ χαμηλός σε ένταση ή παραμορφωμένος.**

Βεβαιωθείτε ότι η επιλογή του διακόπτη OUTPUT SELECT στο πικάπ σας ταιριάζει με τον τύπο των υποδοχών εισόδου της συσκευής ήχου που χρησιμοποιείται για τη σύνδεση με το πικάπ. (Ανατρέξτε στη σελίδα 15.)

**Συνδέσεις BLUETOOTH****Δεν μπορείτε να συζεύξετε μέσω της ασύρματης τεχνολογίας BLUETOOTH.**

- Εάν υπάρχουν συσκευές αναπαραγωγής, που υποστηρίζουν την ασύρματη τεχνολογία BLUETOOTH, και έχουν τη λειτουργία BLUETOOTH ενεργοποιημένη, αλλά ορισμένες από αυτές δεν είναι οι συσκευές με τις οποίες επιθυμείτε να κάνετε σύζευξη, απενεργοποιήστε τη λειτουργία BLUETOOTH και δοκιμάστε τη σύζευξη ξανά.
- Με τη λειτουργία σύζευξης, η συσκευή με την οποία δεν επιθυμείτε να συζευχθείτε ενδέχεται να ενεργοποιηθεί και να συνδεθεί αυτόματα με το πικάπ. Αν συμβεί αυτό, αλλάξτε τη ρύθμιση της συσκευής να μην ενεργοποιηθεί από τη σύνδεση BLUETOOTH, έπειτα απενεργοποιήστε τη συσκευή, και δοκιμάστε να συζευχθείτε ξανά.
- Η διαδικασία για την ενεργοποίηση της λειτουργίας σύζευξης διαφέρει ανάλογα με τη συσκευή αναπαραγωγής που υποστηρίζει την ασύρματη τεχνολογία BLUETOOTH. Για λεπτομέρειες, ανατρέξτε στις οδηγίες χρήσης που παρέχονται με τη συσκευή.

**Δε μπορείτε να συνδέσετε το πικάπ σας με τη συσκευή αναπαραγωγής η οποία υποστηρίζει την ασύρματη τεχνολογία BLUETOOTH, και στην οποία επιθυμείτε να συνδεθείτε.**

Εάν υπάρχουν συσκευές αναπαραγωγής, που υποστηρίζουν την ασύρματη τεχνολογία BLUETOOTH, και έχουν τη λειτουργία BLUETOOTH ενεργοποιημένη, αλλά ορισμένες από αυτές δεν είναι οι συσκευές με τις οποίες επιθυμείτε να συνδεθείτε, απενεργοποιήστε τη λειτουργία BLUETOOTH.

**Δεν μπορείτε να συνδέσετε το smartphone, την τηλεόραση ή τον υπολογιστή.**

Το πικάπ σας μπορεί να χρησιμοποιήσει τη λειτουργία BLUETOOTH για την αποστολή δεδομένων σε συσκευές αναπαραγωγής οι οποίες υποστηρίζουν την ασύρματη τεχνολογία BLUETOOTH, ωστόσο, επειδή το πικάπ δεν μπορεί να λάβει δεδομένα από smartphones, τηλεοράσεις, ή υπολογιστές, το πικάπ δεν μπορεί να συνδεθεί με αυτές τις συσκευές.

**Το BLUETOOTH είναι ασύρματη επικοινωνία μικρής εμβέλειας.**

Δοκιμάστε τα παρακάτω.

- Εάν υπάρχουν άλλες ηλεκτρονικές συσκευές που είναι συνδεδεμένες με το πικάπ σας και τη συσκευή αναπαραγωγής, αποσυνδέστε τις.
- Συνδέστε το πικάπ σε μία πρίζα στην οποία δεν είναι συνδεδεμένα μικροκύματα.
- Τοποθετήστε το πικάπ σε ένα τραπέζι που δεν είναι κατασκευασμένο από μέταλλο.

## Υπηρεσίες επισκευής

Όταν διαπιστώσετε ότι το πικάπ σας δεν λειτουργεί κανονικά, θα πρέπει πρώτα να διαβάσετε τις υποδείξεις που αναφέρονται στην ενότητα "Αντιμετώπιση Προβλημάτων" για να μάθετε εάν το πρόβλημά σας χρειάζεται επισκευή.

Εάν αυτές οι υποδείξεις δεν βοηθήσουν στην επίλυση του προβλήματός σας, επικοινωνήστε με τον αντιπρόσωπο σας ή την ιστοσελίδα υποστήριξης πελατών. (Ανατρέξτε στη σελίδα 29.)

**Περίοδος διατήρησης ανταλλακτικών:**  
Η Sony διατηρεί λειτουργικά εξαρτήματα του πικάπ για επισκευή (εξαρτήματα που απαιτούνται για τη συντήρηση των λειτουργιών του πικάπ) για τουλάχιστον οκτώ χρόνια μετά τη διακοπή κυκλοφορίας του προϊόντος, όπως ορίζεται από τις οδηγίες του Υπουργείου Οικονομίας, Εμπορίου και Βιομηχανίας της Ιαπωνίας και θα παρέχει υπηρεσίες επισκευής κατά τη διάρκεια αυτής της περιόδου διατήρησης. Ωστόσο, ανάλογα με το εξάρτημα που χρειάζεται επισκευή, ενδέχεται να παρέχονται υπηρεσίες επισκευής πέρα από την περίοδο διατήρησης. Για περισσότερες πληροφορίες, επικοινωνήστε με την ιστοσελίδα υποστήριξης πελατών. (Ανατρέξτε στη σελίδα 29.)

Πριν επικοινωνήσετε με τον αντιπρόσωπο σας ή την ιστοσελίδα υποστήριξης πελατών (σελίδα 29), σας συμβουλεύουμε να έχετε διαθέσιμες τις παρακάτω πληροφορίες:

- Αριθμός μοντέλου: PS-LX310BT
- Σειριακός αριθμός στο κάτω μέρος του πικάπ σας:
- Περιγραφή του ελαττώματος(ων): Παρακαλούμε περιγράψτε όσο αναλυτικότερα μπορείτε.
- Ημερομηνία της αγοράς σας:
- Το όνομα του αντιπροσώπου σας:

Αν η βελόνα ή η ζώνη οδηγού δίσκου έχουν καταστραφεί ή φθαρεί λόγω μη κατάλληλης χρήσης, οι υπηρεσίες επισκευής θα παρέχονται με δικά σας έξοδα.

## Προδιαγραφές

### Κινητήρας και πιάτο

Σύστημα οδήγησης  
Ζώνη οδηγού δίσκου  
Κινητήρας  
Κινητήρας DC  
Πιάτο  
Διαμ. 296 mm (χύτευση αλουμινίου)  
Ταχύτητες  
33 1/3 και 45 rpm, 2 ταχύτητα  
Φαινόμενο διακύμανσης ταχύτητας  
0,1% (WRMS)  
Λόγος ήχου προς θόρυβο  
Πάνω από 50 dB (DIN-B) με την παρεχόμενη κασέτα

### Βραχίονας βελόνας

Τύπος  
Δυναμικός ισοροπημένος βραχίονας σχήματος J  
Αποτελεσματικό μήκος βραχίονα  
197 mm

### Κασέτα

Τύπος  
MM  
Πίεση βελόνας  
3 g  
Επίπεδο εξόδου  
2,5 mV

### Γενικά

Παροχή ηλεκτρικού ρεύματος  
DC 12 V 0,8 A (Προσαρμογέας τροφοδοτικού AC)  
Κατανάλωση ενέργειας  
1,8 W  
Διαστάσεις  
430 mm x 108 mm x 367 mm  
(πλάτος/ύψος/βάθος)  
Βάρος  
Περίπου 3,5 kg  
**Προσαρμογέας τροφοδοτικού AC**  
Είσοδος  
AC 100-240 V 0,35 A 50/60 Hz  
Έξοδος  
DC 12 V 0,8 A (Προσαρμογέας τροφοδοτικού AC)



## Ενότητα BLUETOOTH

Σύστημα επικοινωνίας

Έκδοση προδιαγραφής BLUETOOTH 4.2

Έξοδος

Προδιαγραφή BLUETOOTH  
Κατηγορίας Ισχύος 2

Μέγιστη εμβέλεια επικοινωνίας

Απόσταση επαφής κατά προσέγγιση  
10 m\*1

Ζώνη συχνοτήτων

Ζώνη 2,4 GHz (2,402 GHz - 2,480 GHz)

Μέγιστη ισχύς εξόδου

≤ 4 dBm

Μέθοδος διαμόρφωσης

FHSS

Συμβατά προφίλ BLUETOOTH\*2

A2DP 1.3

Υποστηριζόμενη κωδικοποίηση\*3

SBC\*4, Qualcomm® aptX™ audio

Εύρος μετάδοσης συχνότητας (A2DP)

20 Hz - 20.000 Hz (συχνότητα  
δειγματοληψίας 48 kHz)

\*1 Το πραγματικό εύρος διαφέρει ανάλογα με παράγοντες όπως εμπόδια ανάμεσα σε συσκευές, μαγνητικά πεδία γύρω από φούρνο μικροκυμάτων, στατικό ηλεκτρισμό, ασύρματο τηλέφωνο, ευαισθησία λήψης, απόδοση κεραίας, λειτουργικό σύστημα, εφαρμογή λογισμικού, κλπ.

\*2 Τα τυπικά προφίλ BLUETOOTH υποδεικνύουν τον σκοπό της επικοινωνίας BLUETOOTH μεταξύ των συσκευών.

\*3 Κωδικοποίηση: Μορφή συμπίεσης και μετατροπής σήματος ήχου

\*4 Κωδικοποίηση υποζώνης

Ο σχεδιασμός και οι προδιαγραφές υπόκεινται σε αλλαγές χωρίς προειδοποίηση.

## Ιστοσελίδες υποστήριξης πελατών

Για πληροφορίες σχετικά με την αγορά ανταλλακτικών, αξεσουάρ και άλλων υπηρεσιών υποστήριξης, επισκεφτείτε τον ιστότοπο υποστήριξης πελατών που έχει οριστεί για την περιοχή κατοικίας σας.

### Για πελάτες στην Ευρώπη:

<http://www.sony.eu/support>

### Για πελάτες στις Η.Π.Α.:

<http://esupport.sony.com/US>

### Για πελάτες στον Καναδά:

<http://esupport.sony.com/CA/>

### Για πελάτες σε άλλες χώρες/περιοχές:

<http://www.sony-asia.com/support>

## Εμπορικά σήματα

- Οι επωνυμίες IBM και PC/AT είναι κατοχυρωμένα εμπορικά σήματα της International Business Machines Corporation.
- Οι επωνυμίες Microsoft, Windows, και Windows Media είναι είτε εμπορικά σήματα είτε σήματα κατατεθέντα της Microsoft Corporation στις Ηνωμένες Πολιτείες και/ή σε άλλες χώρες.
- Οι επωνυμίες Mac, Mac OS και macOS είναι εμπορικά σήματα της Apple Inc., κατοχυρωμένα στις Ηνωμένες Πολιτείες και σε άλλες χώρες.
- Το Qualcomm aptX είναι ένα προϊόν της Qualcomm Technologies International, Ltd.
- Το Qualcomm αποτελεί εμπορικό σήμα της Qualcomm Incorporated, κατατεθέν στις Η.Π.Α. και σε άλλες χώρες, και χρησιμοποιείται με άδεια. Το aptX αποτελεί εμπορικό σήμα της Qualcomm Technologies International, Ltd., κατατεθέν στις Η.Π.Α. και σε άλλες χώρες, και χρησιμοποιείται με άδεια.
- Το λεκτικό σήμα BLUETOOTH® και τα λογότυπα είναι καταχωρημένα εμπορικά σήματα που ανήκουν στην Bluetooth SIG, Inc. και οποιαδήποτε χρήση τέτοιων διακριτικών σημάτων από τη Sony Corporation τελεί υπό άδεια.
- Όλα τα λοιπά εμπορικά σήματα ή σήματα κατατεθέντα είναι εμπορικά σήματα ή σήματα κατατεθέντα των αντίστοιχων κατόχων τους. Σε αυτό το εγχειρίδιο, το ™ και ® είναι σήματα που δεν έχουν καθοριστεί.

## Ευρετήριο

άξονας .....	9, 13
βραχίονας βελόνας.....	10, 19, 20, 26
θόρυβος.....	26
καλύδιο ήχου.....	15
κέλυφος κεφαλής .....	10
λαστιχένιο πατάκι για το πιάτο .....	9, 12, 14
μεντεσέδες καλύμματος σκόνης.....	9, 12, 14
πιάτο.....	9, 12, 13, 27
προσαρμογέας 45 rpm .....	12, 19
σώμα κασέτας.....	10, 23
ταχύτητα περιστροφής .....	19
τροχαλία.....	13, 24



# OSTRZEŻENIE

Zasilacza należy używać w suchym miejscu, wewnątrz budynku.

Aby zredukować ryzyko pożaru, nie należy przykrywać otworów wentylacyjnych urządzenia gazetami, ścierkami, zasłonami itp. Urządzenia nie należy wystawiać na działanie otwartych źródeł ognia (np. takich jak świeczki).

Aby zredukować ryzyko pożaru lub porażenia prądem, nie należy narażać urządzenia na kąpienie lub rozbryzgi cieczy, a także nie należy stawiać na nim przedmiotów wypełnionych płynami, takich jak wazy.

Nie należy umieszczać urządzenia w miejscach o ograniczonej przestrzeni, takich jak półka na książki lub zabudowana szafka.

Nie przykrywać zasilacza i używać go wyłącznie w temperaturze otoczenia wynoszącej nie więcej niż 45 °C.

Urządzenie pozostaje podłączone do gniazda ściennego, dopóki nie zostanie odłączony przewód zasilający, nawet jeśli samo urządzenie jest wyłączone.

Ponieważ główna wtyczka służy do odłączenia urządzenia od źródła zasilania, urządzenie należy ustawić w takim miejscu zapewniającym łatwy dostęp do gniazda ściennego. W przypadku wystąpienia nieprawidłowości należy bezzwłocznie wyjąć wtyczkę z gniazda.

## Dla modeli z oznaczeniem CE umieszczonym na urządzeniu

Ważność oznaczenia CE jest ograniczona do krajów, w których jest ono wymagane prawem, głównie krajów EOG (Europejskiego Obszaru Gospodarczego) i Szwajcarii.

## Zalecane kable

Do podłączenia do komputerów i/lub urządzeń zewnętrznych należy używać prawidłowo ekranowanych i uziemionych kabli i złączy.

Zasilacz nie podlega naprawie i w przypadku uszkodzenia lub usterki należy niezwłocznie przestać go używać.

UWAGA : RYZYKO PORAŻENIA PRĄDEM  
UŻYWAĆ TYLKO W SUCHYCH  
MIEJSCACH

## Biegunowość prądu zmiennego zasilacza



## Dla gramofonu stereofonicznego

Tabliczka znamionowa znajduje się na spodzie gramofonu stereofonicznego.

## Informacje o zasilaczu

Nazwa modelu zasilacza znajduje się na spodzie zasilacza.

## Aby sprawdzić wersję oprogramowania gramofonu

Wersję oprogramowania gramofonu można sprawdzić na komputerze. Oprogramowanie należy aktualizować, pobierając aktualizacje umieszczane na stronie wsparcia Sony, gdy aktualizacje będą dostępne.

## Dotyczy klientów w Europie

**Uwaga dla klientów: Poniższe informacje odnoszą się tylko do wyposażenia sprzedawanego w krajach stosujących dyrektywę UE.**

Produkt ten został wyprodukowany przez lub na zlecenie Sony Corporation.

Importer w UE: Sony Europe Limited.

Zapytania do importera w UE dotyczące zgodności produktu w Europie należy kierować do autoryzowanego reprezentanta producenta, Sony Belgium, bijkantoor van Sony Europe Limited, Da Vincilaan 7-D1, 1935 Zaventem, Belgia.



Sony Corporation niniejszym oświadcza, że to urządzenie jest zgodne z dyrektywą 2014/53/UE.

Pełny tekst deklaracji zgodności UE jest dostępny pod następującym adresem internetowym:

<http://www.compliance.sony.de/>

W wyniku testów opisywanego sprzętu stwierdzono, że jest on zgodny z ograniczeniami określonymi w przepisach EMC, gdy używany kabel połączeniowy nie przekracza 3 metrów.

Ten sprzęt radiowy jest przeznaczony do użytkowania z zatwierdzonymi wersjami oprogramowania wskazanymi w Deklaracji zgodności UE. Oprogramowanie w tym sprzęcie radiowym jest zgodne z wymogami Dyrektywy 2014/53/UE.



**Pozbywanie się zużytego sprzętu elektrycznego i elektronicznego (stosowane w krajach Unii Europejskiej i w pozostałych krajach stosujących własne systemy zbiórki)**

Ten symbol na produkcie lub jego opakowaniu oznacza, że produkt nie może być traktowany jako odpad komunalny, lecz powinno się go dostarczyć do odpowiedniego punktu zbiórki sprzętu elektrycznego i elektronicznego w celu recyklingu. Odpowiednie zagospodarowanie zużytego produktu zapobiega potencjalnym zagrożeniom dla środowiska i zdrowia ludzi, do których mogłoby dojść w przypadku niewłaściwego obchodzenia się z tymi odpadami. Recykling materiałów pomaga chronić zasoby naturalne. W celu uzyskania bardziej szczegółowych informacji na temat recyklingu tego produktu, należy skontaktować się z lokalną jednostką samorządu terytorialnego, ze służbami zajmującymi się zagospodarowywaniem odpadów lub ze sklepem, w którym zakupiono produkt.

## Zalecenia eksploatacyjne

### Bezpieczne użytkowanie

- Przed rozpoczęciem użytkowania urządzenia sprawdź, czy napięcie operacyjne urządzenia jest identyczne z napięciem w lokalnej sieci elektrycznej.
- Jeżeli jakkolwiek przedmiot lub płyn dostanie się wewnątrz obudowy urządzenia, odłącz urządzenie od sieci elektrycznej i przed ponownym użyciem oddaj do sprawdzenia specjalistom.
- Jeżeli urządzenie nie będzie używane przez dłuższy czas, odłącz je od sieci elektrycznej. Aby odłączyć przewód, pociągnij za wtyczkę. Nigdy nie ciągnij za przewód.

### Ponowne pakowanie

Zachowaj pudełko i materiały służące do pakowania. Służą one najlepiej do transportu urządzenia. Jeżeli masz jakiegokolwiek pytania lub problemy dotyczące tego urządzenia, na które nie znajdziesz odpowiedzi w tej instrukcji obsługi, skonsultuj się z najbliższym sprzedawcą Sony.

# Charakterystyka

PS-LX310BT to gramofon stereofoniczny przeznaczony do analogowego odtwarzania płyt winylowych.

Zmontuj gramofon przed pierwszym użyciem.

Ten gramofon nie posiada wbudowanych głośników.

Aby móc słuchać dźwięku z płyt winylowych, należy użyć kabla audio do podłączenia do urządzenia audio lub funkcji BLUETOOTH® do połączenia z urządzeniem audio z technologią bezprzewodową BLUETOOTH, na przykład głośnikami bezprzewodowymi lub słuchawkami bezprzewodowymi.

## „Podłączenie za pomocą kabla audio” (str. 12)

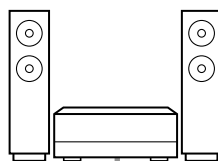

Kabel audio

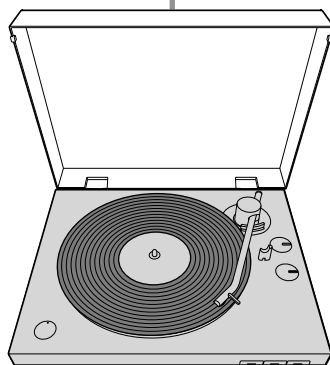

## „Połączenie za pomocą funkcji BLUETOOTH” (str. 13)

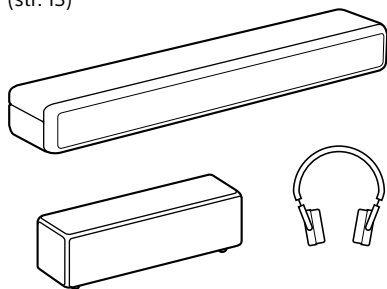

### Uwaga

- Należy używać urządzenia z technologią bezprzewodową BLUETOOTH z funkcją regulacji głośności. W przypadku podłączenia gramofonu do urządzenia, na którym nie można regulować głośności, utwory mogą być odtwarzane z bardzo dużą głośnością.
- Urządzenia, w tym telewizory, smartfony i komputery, nie mogą odbierać strumieni wysyłanych z gramofonu, jeśli gramofon jest podłączony do urządzenia BLUETOOTH.
- Gramofon nie jest odtwarzaczem płyt analogowych przeznaczonym do użytku przez DJ-ów. Ręczne zatrzymywanie lub zawracanie płyty winylowej spowoduje usterki.

# Spis treści

Zalecenia eksploatacyjne .....	3
Charakterystyka .....	4
Części i regulatory .....	6

---

## Czynności wstępne

Sprawdzanie załączonych elementów .....	9
Montaż gramofonu .....	10
Podłączanie gramofonu .....	12

---

## Słuchanie płyty winylowej

Odtwarzanie płyty winylowej.....	15
----------------------------------	----

---

## Konserwacja

Czyszczenie igły.....	18
Wymiana igły.....	18
Wymiana paska napędowego .....	19
Czyszczenie pokrywy i obudowy gramofonu.....	19

---

## Informacje dodatkowe

Rozwiązywanie problemów .....	20
Naprawy.....	21
Dane techniczne.....	22
Strony wsparcia klienta .....	23
Znaki towarowe .....	23
Indeks .....	23

# Części i regulatory

## Przód/Bok

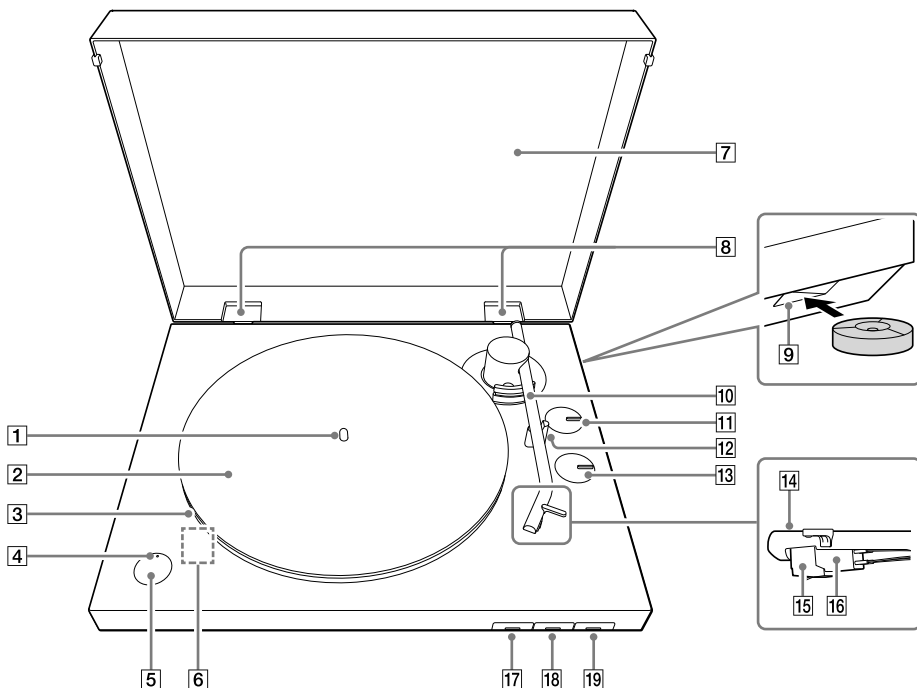

**1** Oś napędowa (str. 10)

**2** Mata na talerz (str. 9, 11)

**3** Talerz (str. 9, 10)

Podczas montażu gramofonu umieść talerz na osi napędowej. Z tyłu znajduje się pasek napędowy.

**4** Wskaźnik BLUETOOTH

Wskaźnik zapala się na niebiesko, kiedy gramofon jest połączony z urządzeniem odtwarzającym z technologią bezprzewodową BLUETOOTH za pomocą funkcji BLUETOOTH, szybko miga na niebiesko, gdy gramofon jest w trybie parowania, oraz gaśnie, gdy funkcja BLUETOOTH jest wyłączona. Jeśli w pobliżu nie ma żadnych sparowanych urządzeń podczas naciśnięcia przycisku BLUETOOTH /  przycisku PAIRING przy wyłączonej funkcji BLUETOOTH, wskaźnik zapali się na pomarańczowo, a gramofon przejdzie w tryb gotowości.

**5** Przycisk BLUETOOTH /  przycisk PAIRING (str. 13)

Włącza/wyłącza funkcję BLUETOOTH. Naciśnij przez około 2 sekundy i zwolnij, aby włączyć tryb parowania gramofonu.

**6** Gniazdo micro USB

Gniazdo jest widoczne wewnątrz gramofonu po zdjęciu talerza. Kiedy będą dostępne aktualizacje (str. 2), podłącz gramofon do komputera za pomocą kabla USB (nie jest częścią zestawu) i zaktualizuj oprogramowanie.

**7** Pokrywa (str. 9, 11)

**8** Zawiasy pokrywy (str. 9, 11)

**9** Otwór na przechowywanie krążka redukcyjnego 45 obr./min (str. 9, 15)

Krążek redukcyjny 45 obr./min można schować, gdy nie jest używany.



**10** Ramię odtwarzające (str. 15)

**11** Pokrętło SIZE (str. 15)

Obróć, aby ustawić odpowiedni rozmiar płyty winylowej, która ma być odtwarzana.

**12** Dźwignia blokady ramienia odtwarzającego (str. 16)

Za pomocą tej dźwigni możesz podnosić lub opuszczać ramię odtwarzające. Ramię odtwarzające opada powoli.

**Uwaga**

W dolnej części podpórki ramienia odtwarzającego znajduje się otwór. Poprowadź nitkę przez otwór i zamocuj ramię odtwarzające i podpórkę ramienia odtwarzającego przed przeniesieniem gramofonu.

**13** Pokrętło SPEED (str. 15)

Obróć, aby ustawić odpowiednie obroty na minutę płyty winylowej, która ma być odtwarzana.

**14** Głowica

**15** Igła (str. 18)

Oslona zabezpieczająca igłę była dołączona podczas zakupu gramofonu. Załóż osłonę podczas montażu gramofonu oraz kiedy gramofon nie jest używany przez dłuższy czas.

**Uwaga**

Igła jest elementem wysokoprecyzyjnym. Należy obchodzić się z nią bardzo ostrożnie, aby nie dopuścić do uszkodzenia.

**16** Obudowa wkładki (str. 18)

**17** Przycisk START (str. 16)

**18** Przycisk STOP (str. 16)

**19** Przycisk UP/DOWN (str. 16)

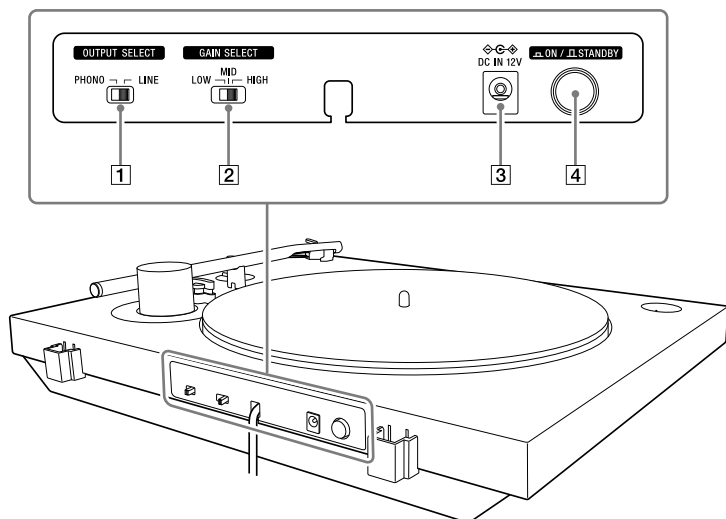

## 1 Przełącznik OUTPUT SELECT (str. 12)

Przełącz na odpowiedni format sygnału wyjściowego dla używanego urządzenia, gdy podłączone jest urządzenie audio takie jak wieża lub wzmacniacz.

## 2 Przełącznik GAIN SELECT

Tutaj możesz wyregulować różnicę w głośności płyt winylowych podczas odtwarzania. Jeśli utwór audio został nagrany na płycie winylowej z małą głośnością, ustaw tą opcję na HIGH (WYSOKA), aby odtwarzać z odpowiednią głośnością. Jeśli utwór audio został nagrany na płycie winylowej z dużą głośnością, odtwarzanie płyty winylowej z ustawieniem HIGH (WYSOKA) może spowodować zniekształcenie dźwięku. Zmień ustawienia odpowiednio do danej płyty winylowej.

Regulacja głośności dotyczy dźwięku wyjściowego, gdy przełącznik OUTPUT SELECT jest ustawiony na LINE, oraz głośności odtwarzania połączeń BLUETOOTH. Nie dotyczy ona dźwięku wyjściowego, gdy przełącznik OUTPUT SELECT jest ustawiony na PHONO.

## 3 Gniazdo DC IN 12V

## 4 Przycisk zasilania ON/ STANDBY

Włącz/wyłącz gramofon.

Jeśli odtwarzanie się nie rozpocznie nawet po naciśnięciu przycisku START, sprawdź, czy zasilanie jest ustawione na  ON.

## Uwagi dotyczące przenoszenia produktu

Podczas przenoszenia produktu należy trzymać go za dolną część, jak pokazano poniżej. W wyniku nieprawidłowego trzymanie można upuścić produkt i spowodować jego uszkodzenie lub obrażenia ciała.

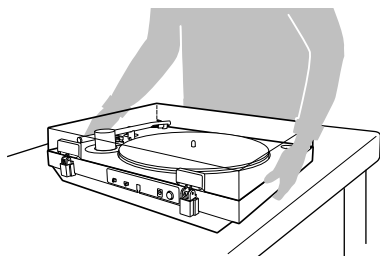

## Czynności wstępne

### Sprawdzanie załączonych elementów

Sprawdź, czy w zestawie znajdują się wszystkie akcesoria wymienione poniżej. Jeśli brakuje któregoś elementu, skontaktuj się z punktem sprzedaży lub stroną obsługi klienta (patrz str. 23.)

- Talerz (z paskiem napędowym) (1)

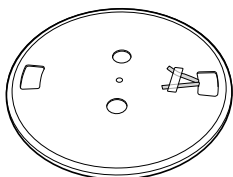

- Mata na talerz (1)

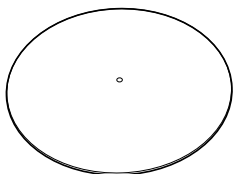

- Pokrywa (1)

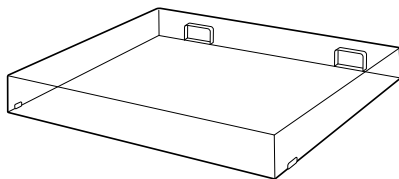

- Krążek redukcyjny 45 obr./min (1)\*  
Umieść krążek redukcyjny 45 obr./min na osi napędowej, aby odtwarzać 7-calową (17 cm) płytę winylową (płytę EP).  
Jeśli nie używasz krążka redukcyjnego 45 obr./min, włóż go do otworu na przechowywanie krążka.



- Zawiasy pokrywy (2)\*



- Zasilacz (1)

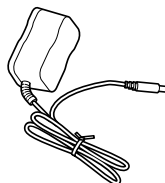

- Instrukcja obsługi (ten podręcznik)

\* Krążek redukcyjny 45 obr./min i zawiasy pokrywy są przymocowane do bocznej powierzchni opakowania gramofonu.

#### Uwaga

Zachowaj opakowanie na wypadek potrzeby transportu gramofonu do naprawy.

## Montaż gramofonu

### Uwaga

- Przy zakupie gramofonu osłona zabezpieczająca igłę jest przymocowana do igły. Pozostaw osłonę podczas montażu gramofonu.
- Nie podłączaj gramofonu do gniazda za pomocą zasilacza dopóki nie zakończysz montażu.
- Igła jest elementem wysokoprecyzyjnym. Nie dotykaj igły podczas jej używania. Dotykanie igły palcami lub uderzenie igłą o talerz może spowodować uszkodzenie igły.
- Aby przenieść gramofon po zakończeniu montażu gramofonu,
  - załóż osłonę zabezpieczającą igłę,
  - wyjmij talerz oraz
  - poprowadź nitkę przez otwór w podpórce ramienia odtwarzającego i zamocuj ramię odtwarzające i podpórkę ramienia odtwarzającego.

## Zalecenia przy wyborze miejsca

- Umieść urządzenie na równym podłożu.
- Unikaj umieszczania urządzenia w pobliżu urządzeń elektrycznych (na przykład telewizor, suszarka do włosów lub lampa jarzeniowa), ponieważ mogą być przyczyną przydźwięku lub zakłóceń.
- Umieść urządzenie w takim miejscu, aby nie było narażone na wstrząsy i wibracje, spowodowane na przykład przez kolumny głośnikowe, trzaskanie drzwiami itp.
- Umieść urządzenie w miejscu, w którym nie będzie narażone na światło słoneczne, bardzo wysokie lub bardzo niskie temperatury, a także na nadmierny kurz lub wilgoć.
- Urządzenie nie powinno być stawiane w pobliżu urządzeń elektronicznych, które mogą emitować fale radiowe lub zakłócenia elektromagnetyczne.

## Montaż talerza

### 1 Umieść talerz na osi napędowej.

Umieszczając talerz na osi napędowej, trzymaj go poziomo.

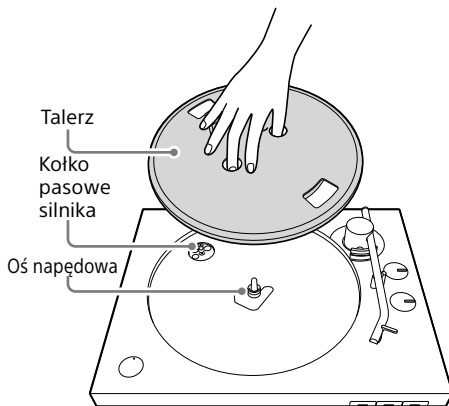

### Uwaga

Trzymaj talerz mocno, aby go nie upuścić, ponieważ może spowodować obrażenia lub uszkodzenie gramofonu.

### 2 Obróć talerz do położenia, w którym będzie widać kółko pasowe silnika przez prostokątny otwór z końcami czerwonej taśmy przyklejonej do talerza.

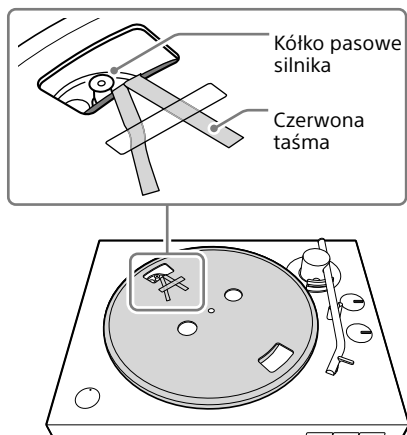

- 3** Odklej taśmę przyklepną, chwyc czerwona taśmę i zaczepek pasek napędowy o kółko pasowe silnika.

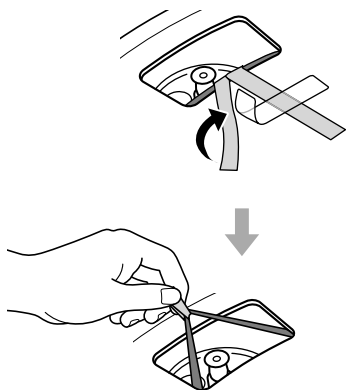

#### Uwaga

- Uważaj, aby pasek napędowy się nie skręcił. Jeśli pasek napędowy będzie skręcony podczas umieszczania go wokół kółka pasowego silnika, prędkość będzie nierówna i talerz zatrzyma się po rozpoczęciu obrotów. W takim wypadku jeszcze raz umieść pasek napędowy wokół kółka pasowego silnika.
- Umieszczając pasek napędowy wokół talerza, nie naciągaj paska napędowego na siłę. Spowoduje to pogorszenie stanu paska napędowego, co spowoduje zmienność w wysokości dźwięku i zbyt dużą wysokość dźwięku.
- Jeśli pasek napędowy schodzi z wewnętrznego obrzeża talerza podczas umieszczania wokół niego paska napędowego, należy tymczasowo zdjąć talerz. Obróć talerz na drugą stronę i nawiń pasek napędowy po obwodzie wewnętrznego obrzeża. Następnie zacznij jeszcze raz od początku opisanej procedury.
- Pamiętaj, aby zdjąć czerwoną taśmę po umieszczeniu paska napędowego wokół kółka pasowego silnika. Czerwona taśma ma pomóc w wykonaniu tej czynności. Umieszczenie paska napędowego wokół kółka pasowego silnika jest możliwe również bez czerwonej taśmy. Czerwona taśma nie jest potrzebna po założeniu talerza.

- 4** Umieść matę na talerzu.

## Zakładanie pokrywy

- 1** Włóż załączone zawiasy pokrywy do osłon zawiasów na pokrywie.

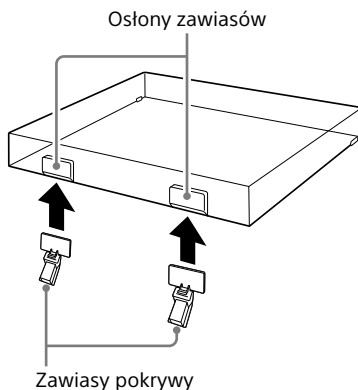

- 2** Wyrównaj zawiasy z osłonami na zawiasy z tyłu gramofonu i dociśnij pokrywę.

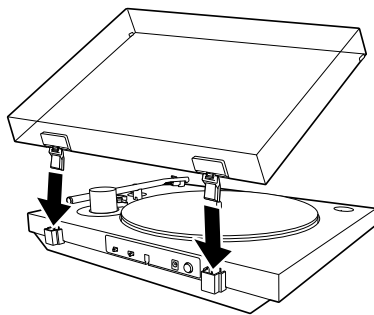

#### Wskazówka

Aby zdjąć pokrywę z gramofonu, otwórz ją maksymalnie, chwyc po obu stronach u dołu, a następnie delikatnie pociągnij ją do góry.

# Podłączanie gramofonu

## Podłączanie za pomocą kabla audio

### Uwaga

- Przed podłączeniem należy wyłączyć używane urządzenie audio, takie jak wieża lub wzmacniacz.
- Przed podłączeniem zasilacza do gniazda należy wykonać wszystkie wymagane połączenia.

**1** Podłącz kabel audio wychodzący z tyłu gramofonu do gniazda wejściowego PHONO, gniazda wejściowego AUX lub gniazda wejścia analogowego do urządzeń audio.

Włóż białą wtyczkę kabla do białego (L) gniazda, a czerwoną wtyczkę do czerwonego (R) gniazda.

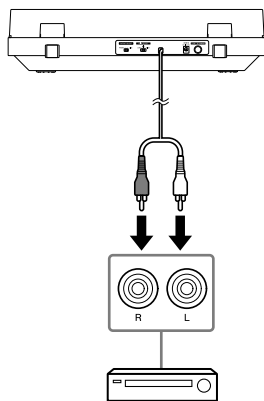

### Uwaga

Wtyczki należy dobrze włożyć do gniazd. Obluzowane połączenie spowoduje zakłócenia podczas odtwarzania.

**2** Przewalaj przełącznik OUTPUT SELECT z tyłu gramofonu odpowiednio do podłączonego gniazda urządzenia audio.

• **Jeśli urządzenie audio ma gniazdo wejściowe PHONO (podłączone do gniazda wejściowego PHONO)**  
Ustaw przełącznik na PHONO. Sygnał audio z wkładki MM jest wysyłany z kabla audio bez przechodzenia przez wzmacniacz wstępny Phono wbudowany w gramofonie. Używany jest wzmacniacz wstępny Phono dla urządzenia audio.

• **Jeśli urządzenie audio nie posiada gniazda wejściowego PHONO (podłączone do gniazda wejściowego AUX, gniazda wejściowego VIDEO itd.)**  
Ustaw przełącznik na LINE. Sygnał audio przechodzący przez wzmacniacz wstępny Phono wbudowany w gramofonie jest wysyłany z kabla audio.

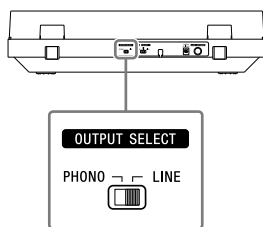

### Uwaga

- Jeśli używasz tylko połączenia BLUETOOTH i nie podłączasz gramofonu do innego urządzenia za pomocą kabla audio, umieść kable audio tak, by metalowe końcówki nie dotykały się nawzajem lub żadnych innych metalowych elementów innych urządzeń. Następnie ustaw OUTPUT SELECT na LINE, aby używać gramofonu.
- Podłączenie kabla audio do gniazda wejściowego PHONO i ustawienie przełącznika OUTPUT SELECT na LINE może spowodować powstanie bardzo głośnego dźwięku, który może uszkodzić wzmacniacz lub głośnik. W przypadku podłączenia do gniazda wejściowego PHONO należy zawsze używać ustawienia PHONO. Podłączenie kabla audio do gniazda wejścia analogowego, takiego jak gniazdo wejściowe AUX, i ustawienie przełącznika OUTPUT SELECT na PHONO pozwoli jedynie na wygenerowanie bardzo cichego dźwięku. W przypadku podłączenia do gniazda wejścia analogowego należy zawsze używać ustawienia LINE.

### Wskazówka

W chwili zakupu przełącznik OUTPUT SELECT jest ustawiony na LINE.

## 3 Podłącz zasilacz.

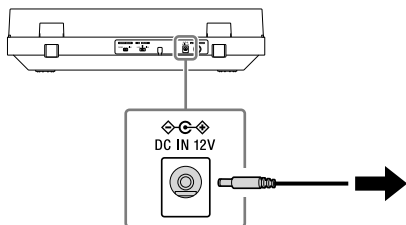

### Uwaga

Aby nie dopuścić do zakłóceń, zasilacz należy umieścić jak najdalej od gramofonu.

## Połączenie za pomocą funkcji BLUETOOTH

Płyty winylowe na gramofonie można odtwarzać za pomocą funkcji BLUETOOTH, łącząc się bezprzewodowo z urządzeniem odtwarzającym (nie jest częścią zestawu) obsługującym technologię bezprzewodową BLUETOOTH, takim jak głośniki BLUETOOTH lub słuchawki BLUETOOTH.

Wstrząsy powstałe w wyniku naciskania przycisku BLUETOOTH / **PAIRING** podczas odtwarzania płyty winylowej mogą powodować przeskakiwanie igły. Zalecamy połączenie za pomocą funkcji BLUETOOTH przed rozpoczęciem odtwarzania płyty winylowej.

### Uwaga

Nie podłączaj słuchawek, które nie mają możliwości regulacji głośności. Utwory audio mogą być odtwarzane z bardzo dużą głośnością.

## Rejestrowanie (parowanie) urządzeń z gramofonem

Przy pierwszym połączeniu gramofonu do urządzenia odtwarzającego obsługującego technologię bezprzewodową BLUETOOTH należy sparować gramofon z urządzeniem. Ponieważ gramofon może zapisać informacje o maksymalnie 8 sparowanych urządzeniach, nie trzeba parować urządzenia ponownie podczas podłączania do gramofonu.

- 1 Umieść urządzenie odtwarzające obsługujące technologię bezprzewodową BLUETOOTH, z którym chcesz się połączyć, jak najbliżej gramofonu.

**2** Naciśnij i przytrzymaj na gramofonie przycisk BLUETOOTH / **PAIRING** przez około 2 sekundy, po czym zwolnij go.

Wskaźnik BLUETOOTH zacznie szybko migać na niebiesko.

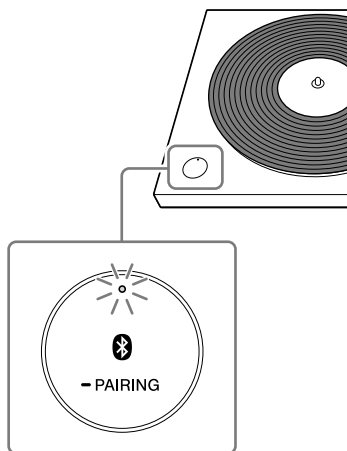

**3** Włącz tryb parowania dla urządzenia odtwarzającego obsługującego technologię bezprzewodową BLUETOOTH, z którym chcesz się połączyć.

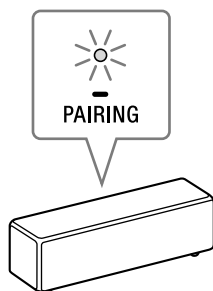

Powyższa ilustracja pokazuje przykładowe łączenie z urządzeniem.

Informacje, jak włączać tryb parowania dla urządzenia, z którym ma być połączony gramofon, można znaleźć w instrukcji użytkownika dołączonej do danego urządzenia.

Po zakończeniu parowania wskaźnik BLUETOOTH przestanie migać na niebiesko i pozostanie zaświecony.

### Uwaga

Jeśli używasz tylko połączenia BLUETOOTH i nie podłączasz gramofonu do innego urządzenia za pomocą kabla audio, ustaw przełącznik OUTPUT SELECT z tyłu gramofonu na LINE, aby używać gramofonu.

### Wskazówka

- Po sparowaniu gramofonu i urządzenia możesz połączyć się ze sparowanym urządzeniem po krótkim naciśnięciu przycisku BLUETOOTH / **PAIRING**, aby włączyć na gramofonie funkcję BLUETOOTH. Możesz również połączyć się ze sparowanym urządzeniem i odtwarzać płyty winylowe, naciskając przycisk START z przodu gramofonu, gdy wskaźnik BLUETOOTH świeci na pomarańczowo (tryb gotowości).
- Naciśnij przycisk BLUETOOTH / **PAIRING**, aby przerwać połączenie BLUETOOTH. Wskaźnik BLUETOOTH zgaśnie.
- W gramofonie możesz zapisać dane do 8 sparowanych urządzeń. Możesz usunąć wszystkie informacje o sparowanych urządzeniach, przytrzymując przycisk BLUETOOTH / **PAIRING** przez około 10 sekund i puszczając go.

### Jeśli nie możesz zarejestrować (sparować) urządzeń

- Jeśli w pobliżu znajdują się jakieś urządzenia odtwarzające obsługujące bezprzewodową technologię BLUETOOTH, które mają włączoną funkcję BLUETOOTH, ale niektóre z nich nie są urządzeniami, które chcesz sparować, wyłącz ich funkcję BLUETOOTH i ponownie spróbuj wykonać parowanie.
- Podczas operacji parowania urządzenie, które nie ma być sparowane, może zostać włączone i podłączone do gramofonu automatycznie. W takim przypadku należy zmienić ustawienie urządzenia, aby nie włączało się poprzez połączenie BLUETOOTH, wyłączyć urządzenie i ponownie rozpocząć parowanie.
- Nie można parować gramofonu ze smartfonami, telewizorami ani komputerami. Gramofon może używać funkcji BLUETOOTH do wysyłania danych do urządzeń odtwarzających obsługujących bezprzewodową technologię BLUETOOTH; ponieważ jednak gramofon nie może odbierać danych ze smartfonów, telewizorów ani komputerów, gramofonu nie można z nimi sparować.



# Słuchanie płyty winylowej

## Odtwarzanie płyty winylowej

### Uwaga

- Przed rozpoczęciem odtwarzania płyty winylowej zmniejsz głośność urządzenia audio. Głośny odgłos trzeszczenia generowany przez opadające ramię odtwarzające i igłę zbliżającą się do płyty winylowej może spowodować uszkodzenie głośników lub urządzenia audio. Zaczekaj, aż igła całkowicie opadnie, po czym wyreguluj głośność.
- Nawet nowe płyty winylowe mogą trzeszczeć podczas odtwarzania. Prosimy pamiętać, że taki odgłos jest charakterystyczny przy odtwarzaniu płyt winylowych. Należy również odpowiednio przechowywać płyty winylowe, ponieważ kurz i zanieczyszczenia, które przykleją się do płyt winylowych podczas wyjmowania z opakowań, mogą generować hałasy podczas odtwarzania.

### 1 Umieść płytę winylową na talerzu.

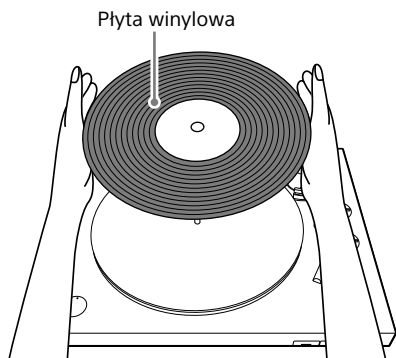

### Uwaga

Jednorazowo na talerzu można umieszczać tylko jedną płytę winylową.

### Odtwarzanie 7-calowych (17 cm) płyt winylowych (płyty EP)

Umieść dołączony krążek redukcyjny 45 obr./min na osi napędowej, aby odtwarzać 7-calowych (17 cm) płytę winylową (płytę EP). Kiedy skończysz używać krążka redukcyjnego 45 obr./min, włóż go do otworu na przechowywanie krążka.

### 2 Obróć pokrętkę SPEED, aby wybrać prędkość obrotów odpowiednią dla danej płyty winylowej.

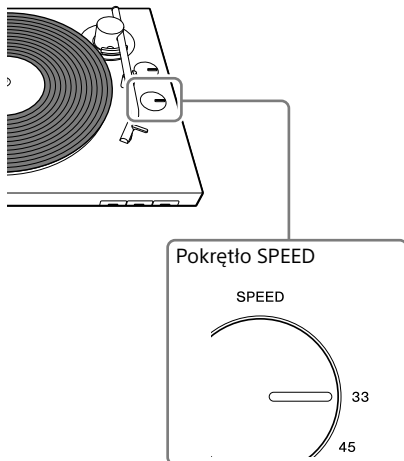

### Wskazówka

Prędkość obrotów jest zazwyczaj wydrukowana na środkowej naklejce na płycie winylowej lub na opakowaniu płyty.

### 3 Obróć pokrętkę SIZE, aby wybrać rozmiar (w calach) danej płyty winylowej.

Ustaw „12” dla płyt LP lub „7” dla płyt EP.

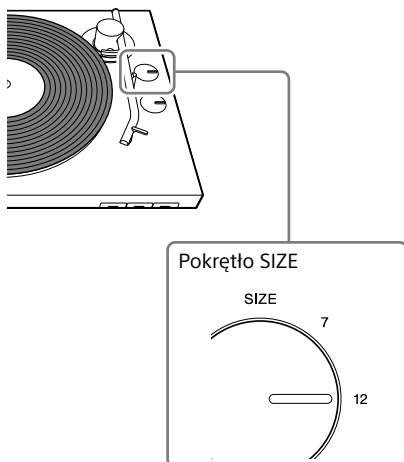

## 4 Zdejmij osłonę zabezpieczającą igły.

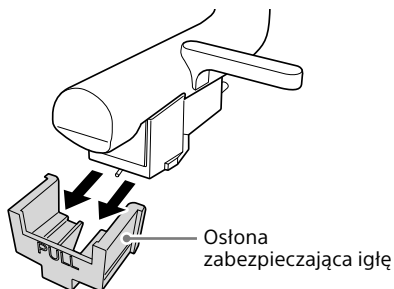

### Uwaga

Osłonę zabezpieczającą igły należy zdejmować bardzo ostrożnie, aby nie uszkodzić igły.

## 5 Naciśnij przycisk START.

Odtwarzanie rozpocznie się, gdy ramię odtwarzające automatycznie opadnie do właściwego położenia, które zostało ustawione za pomocą pokrętki SIZE, na początku płyty winylowej.

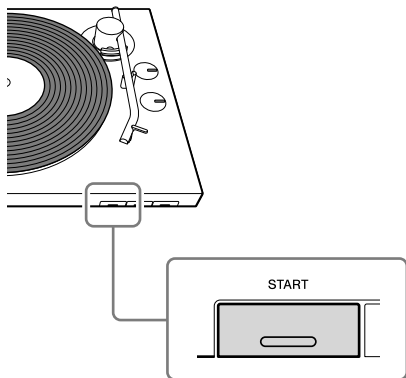

### Uwaga

- Pokrywę należy zamykać powoli, aby nie wytworzyć siły, która spowoduje przeskoczenie igły.
- Podczas odtwarzania nie należy zbliżać rąk do ramienia odtwarzającego i obracającej się płyty winylowej.
- Podczas odtwarzania nie należy zmieniać ustawień za pomocą przełączników z tyłu gramofonu.

## 6 Wyreguluj głośność za pomocą urządzenia audio.

### Zakończenie odtwarzania

Naciśnij przycisk STOP. Ramię odtwarzające powróci na podpórkę ramienia odtwarzającego. Talerz przestanie się obracać.

### Przerwanie odtwarzania

Naciśnij przycisk UP/DOWN, aby zdjąć igłę z płyty winylowej. Talerz będzie się nadal obracać.

### Po zakończeniu odtwarzania

Ramię odtwarzające automatycznie powróci na podpórkę ramienia odtwarzającego, po czym talerz przestanie się obracać.

### Odtwarzanie innej części płyty winylowej

**1** Po wykonaniu kroku 4 naciśnij przycisk UP/ DOWN, aby podnieść ramię odtwarzające.

Przesuń ramię odtwarzające na żądaną pozycję.

**2** Naciśnij przycisk UP/DOWN.

Ramię odtwarzające opadnie na płytę i rozpocznie się odtwarzanie.

## Odtwarzanie poprzez połączenie BLUETOOTH

urządzenie i postępuj zgodnie z procedurą „Rejestracja (parowanie) urządzeń z gramofonem”, aby ukończyć parowanie.

Aby po raz pierwszy połączyć gramofon z urządzeniem odtwarzającym obsługującym bezprzewodową technologię BLUETOOTH za pomocą funkcji BLUETOOTH, trzeba najpierw zarejestrować (sparować) to urządzenie. (Patrz str. 13.)

- 1** Najpierw włącz urządzenie odtwarzające i przygotuj je do odbioru danych przez połączenie BLUETOOTH. Następnie naciśnij przycisk BLUETOOTH / **PAIRING** na gramofonie, aby włączyć funkcję BLUETOOTH.

Jeśli połączenie BLUETOOTH zostanie nawiązane, znajdujący się na gramofonie wskaźnik BLUETOOTH zaświeci się na niebiesko.

- 2** Wykonaj kroki od 1 do 5 procedury „Odtwarzanie płyty winylowej”, aby odtworzyć płytę winylową.

### Wskazówka

Jeśli wyłączysz funkcję BLUETOOTH urządzenia odtwarzającego połączanego przez bezprzewodową technologię BLUETOOTH, znajdujący się na gramofonie wskaźnik BLUETOOTH zaświeci się na pomarańczowo, a gramofon przejdzie w tryb gotowości. W trybie gotowości gramofon automatycznie połączy się z urządzeniem odtwarzającym, jeśli funkcja BLUETOOTH urządzenia odtwarzającego zostanie ponownie włączona i gramofon rozpocznie odtwarzanie.

### Zmiana urządzeń odtwarzających

Aby zmienić na inne urządzenie odtwarzające obsługujące bezprzewodową technologię BLUETOOTH, które zostało już sparowane, wyłącz aktualnie urządzenie odtwarzające, po czym włącz funkcję BLUETOOTH dla urządzenia odtwarzającego, którego chcesz użyć.

Aby zmienić na nowe urządzenie odtwarzające, które nie zostało wcześniej sparowane, wyłącz aktualnie odtwarzające

## Konserwacja

### Czyszczenie igły

Igła jest elementem wysokoprecyzyjnym. Należy obchodzić się z nią bardzo ostrożnie, aby nie dopuścić do uszkodzenia. Do czyszczenia igły można używać powszechnie dostępnych środków czyszczących.

### Wymiana igły

W zależności od sposobu użytkowania igła może ulec zużyciu, uszkodzeniu lub zabrudzeniu, którego nie da się usunąć. W takim wypadku należy wymienić igłę. Aby zakupić nową igłę, skontaktuj się z punktem sprzedaży lub stroną obsługi klienta (patrz str. 23.)

#### Uwaga

- Nie używać zamienników igły wykonanych przez innych producentów.
- Przed wymianą igły należy założyć osłonę na igłę, aby nie zranić się w palec i nie uszkodzić igły.

### Wymowanie igły

- 1 Wyłącz gramofon i podłączone urządzenie audio i wyjmij zasilacz z gniazda.
- 2 Załóż osłonę zabezpieczającą na igłę.

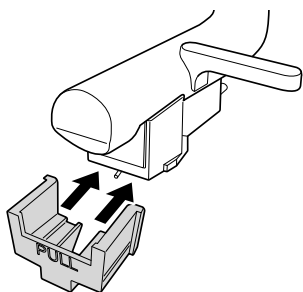

- 3 Trzymając jedną ręką obudowę wkładki (1), chwyć drugą ręką igłę i pociągnij ją w kierunku strzałki, aby wyjąć ją z obudowy wkładki.

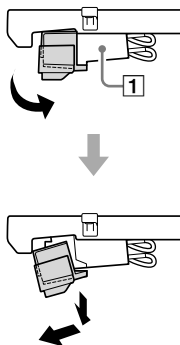

### Montowanie igły

- 1 Załóż osłonę zabezpieczającą na nową igłę.
- 2 Przytrzymaj jedną ręką obudowę wkładki (1) i włóż klapkę na nową igłę do oprawki na obudowie wkładki.

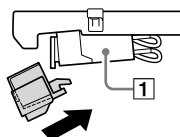

- 3 Przesuń igłę w kierunku strzałki, tak by została zablokowana na miejscu.

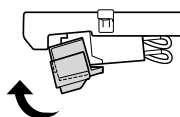

## Wymiana paska napędowego

Pasek napędowy będzie ulegał zużyciu, a po pewnym czasie może nawet pęknąć. W takim wypadku należy wymienić go na nowy.

Aby zakupić nowy pasek napędowy, skontaktuj się z punktem sprzedaży lub stroną obsługi klienta (patrz str. 23.)

- 1 Wyłącz gramofon i podłączone urządzenie audio i wyjmij zasilacz z gniazda.
- 2 Wyjmij matę na talerz.
- 3 Zdejmij pasek napędowy z kółka pasowego silnika.

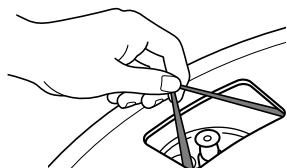

- 4 Włóż palec i kciuk do otworów w talerzu, aby go przytrzymać i wyjąć.

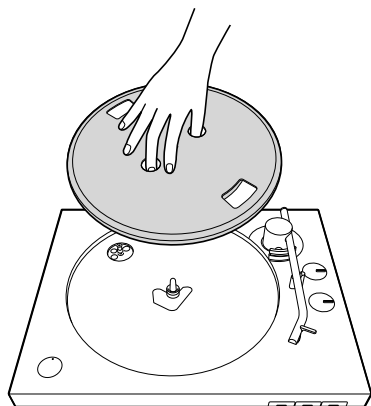

- 5 Odwróć talerz i zdejmij pasek napędowy.

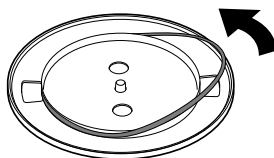

- 6 Poprowadź nowy pasek napędowy wokół talerza, uważając, aby się nie poskręcał.

Postępuj zgodnie z krokami opisanymi w części „Montaż gramofonu”, aby dokończyć montaż (patrz str. 10.)

### Uwaga

Nowe paski napędowe nie mają przyklejonej czerwonej taśmy.

## Czyszczenie pokrywy i obudowy gramofonu

Do czyszczenia pokrywy i obudowy gramofonu należy użyć suchej, miękkiej szmatki.

W przypadku zabrudzeń trudnych do usunięcia należy zwilżyć szmatkę roztworem środka czyszczącego. Nie stosować środków chemicznych takich jak alkohol, benzyna czy rozcieńczalnik, ponieważ spowodują one uszkodzenie wykończenia.

## Informacje dodatkowe

### Rozwiązywanie problemów

W przypadku nieprawidłowego działania gramofonu, przed oddaniem urz dzenia do naprawy należy zapoznać się z poniższymi poradami. Jeśli nie pomogą one rozwiązać danego problemu, należy skontaktować się z punktem sprzedaży lub wejść na stronę wsparcia klienta (patrz str. 23.)

### Odtwarzanie płyty winylowej

#### Ramię odtwarzające przeskakuje lub ślizga się.

- Gramofon nie jest równo ustawiony. Umieść gramofon na równym podłożu.
- Płyta winylowa jest zakurzona lub zarysowana. Wyczyść powierzchnię za pomocą powszechnie dostępnego środka czyszczącego do czyszczenia płyt lub wymień płytę na nową.

#### Problemy z dźwiękiem.

- Jeśli brudna igła powoduje zakłócenia, wyczyść igłę za pomocą dost pnego w sprzedaży środka do czyszczenia igieł. Jeśli igła jest zużyta, wymień ją na nową (patrz str. 18.)
- Jeśli wysokość dźwięku jest niestabilna, pasek napędowy może być zużyty. Wymień pasek napędowy. (Patrz str. 19.)
- Jeśli brudna płyta winylowa często powoduje zakłócenia, wyczyść jej powierzchnię za pomocą dostępnego w sprzedaży środka do czyszczenia płyt.
- Igła jest zużyta. Wymień ją na nową (patrz str. 18.)

#### Słychać dudnienie lub wycie\*.

Gramofon znajduje się za blisko głośników. Przesław gramofon dalej od g ośników.

\* To nazywane „sprzężeniem akustycznym” zjawisko występuje, gdy drgania z głośników są przekazywane przez powietrze lub przedmioty (na przykład półki, szafki lub podłogę) do gramofonu, gdzie są odbierane przez igłę, wzmacniane i odtwarzane przez głośniki.

#### Słychać zakłócenia.

- Sprawdź, czy przełącznik OUTPUT SELECT z tyłu gramofonu jest ustawiony na LINE. Jeśli przełącznik PHONO/LINE jest ustawiony na PHONO, gdy gramofon jest podłączony do innego gniazda wejściowego na urządzeniu audio niż gniazda wejściowe PHONO, podczas odtwarzania mogą być słyszalne zakłócenia. Kiedy przełącznik PHONO/LINE jest ustawiony na LINE, nie należy podłączać gramofonu do gniazd wejściowych PHONO na urządzeniu audio.

#### Wysokość dźwięku jest zbyt niska lub zbyt wysoka.

- Wybrano nieprawidłową prędkość obrotów. Sprawdź prędkość obrotów zalecaną na środkowej naklejce lub opakowaniu płyty winylowej i ustaw prawidłową prędkość. Obróć pokrętko SPEED, aby wybrać „33” dla płyt z 33 1/3 obr./min lub „45” dla płyt z 45 obr./min.
- Pasek napędowy może być poskręcany lub zużyty. Wyprostuj pasek na ędowy (patrz str. 19.)

#### Wysokość dźwięku się zmienia.

Igła jest zużyta. Wymień ją na nową (patrz str. 18.)

#### Pasek napędowy może być poskręcany lub zużyty.

Wymień pasek napędowy (patrz str. 19.) Aby zakupić nowy pasek nap dowy, skontaktuj się z punktem sprzedaży lub stroną obsługi klienta (patrz str. 23.)

#### Talerz się nie obraca.

- Sprawdź, czy zasilacz jest dobrze podłączony do gniazda i wejścia DC IN 12V na gramofonie.
- Sprawdź, czy pasek napędowy jest całkowicie założony wokół kółka pasowego silnika (patrz str. 11.)

#### Odtwarzany dźwięk jest zbyt cichy lub zniekształcony.

Sprawdź, czy przełącznik OUTPUT SELECT na gramofonie ma ustawienie pasujące do gniazd wejściowych na podłączonym do gramofonu urządzeniu audio. (Patrz str. 12.)

### **Nie można sparować za pomocą bezprzewodowej technologii BLUETOOTH.**

- Jeśli w pobliżu znajdują się jakieś urządzenia odtwarzające obsługujące bezprzewodową technologię BLUETOOTH, które mają włączoną funkcję BLUETOOTH, ale niektóre z nich nie są urządzeniami, które chcesz sparować, wyłącz ich funkcję BLUETOOTH i ponownie spróbuj wykonać parowanie.
- Podczas operacji parowania urządzenie, które nie ma być sparowane, może zostać włączone i podłączone do gramofonu automatycznie. W takim przypadku należy zmienić ustawienie urządzenia, aby nie włączało się poprzez połączenie BLUETOOTH, wyłączyć urządzenie i ponownie rozpocząć parowanie.
- Procedura włączania trybu parowania różni się w zależności od urządzenia odtwarzającego obsługującego bezprzewodową technologię BLUETOOTH. Szczegółowe informacje znajdują się w instrukcjach użytkownika danego urządzenia.

### **Nie można połączyć gramofonu z urządzeniem odtwarzającym obsługującym bezprzewodową technologię BLUETOOTH, z którym chcesz się połączyć.**

Jeśli w pobliżu znajdują się jakieś urządzenia odtwarzające obsługujące bezprzewodową technologię BLUETOOTH, które mają włączoną funkcję BLUETOOTH, ale niektóre z nich nie są urządzeniami, z którymi chcesz się połączyć, wyłącz ich funkcję BLUETOOTH.

### **Nie można się połączyć ze smartfonem, telewizorem lub komputerem.**

Gramofon może używać funkcji BLUETOOTH do wysyłania danych do urządzeń odtwarzających obsługujących bezprzewodową technologię BLUETOOTH; ponieważ jednak gramofon nie może odbierać danych ze smartfonów, telewizorów ani komputerów, gramofonu nie można z nimi połączyć.

### **Zakres komunikacji bezprzewodowej BLUETOOTH jest zbyt krótki.**

Wypróbuj następujące rozwiązanie.

- Jeśli są inne urządzenia elektroniczne podłączone do gramofonu i urządzenia odtwarzającego, odłącz je.
- Podłącz gramofon do gniazda zasilania, do którego nie jest podłączona kuchenka mikrofalowa.
- Umieść gramofon na stole, który nie jest wykonany z metalu.

## Naprawy

W przypadku nieprawidłowego działania gramofonu należy w pierwszej kolejności zapoznać się z poradami zamieszczonymi w części „Rozwiązywanie problemów”, aby sprawdzić, czy problem wymaga naprawy.

Jeśli te porady nie pomogą rozwiązać danego problemu, należy skontaktować się z punktem sprzedaży lub wejść na stronę wsparcia klienta (patrz str. 23.)

Okres przechowywania części zamiennych: Firma Sony dysponuje częściami zamiennymi do gramofonu na potrzeby napraw (części wymagane do utrzymania sprawnego działania gramofonu) przez okres co najmniej ośmiu lat od momentu zakończenia produkcji gramofonu, zgodnie z zarządzeniem Ministra Ekonomii, Handlu i Przemysłu Japonii, i w tym okresie będzie oferować usługi naprawy. W zależności od elementu, który wymaga naprawy, usługa naprawy może być oferowana również po upływie tego okresu. Więcej informacji można uzyskać na stronie wsparcia klienta (patrz str. 23.)

Przed skontaktowaniem się z punktem sprzedaży lub stroną wsparcia klienta (str. page 23) należy przygotować następujące informacje:

- Numer modelu: PS-LX310BT
- Numer seryjny na spodzie gramofonu:
- Opis usterki: Proszę opisać jak najbardziej szczegółowo.
- Data zakupu:
- Nazwa punktu sprzedaży:

Jeśli igła lub pasek napędowy są uszkodzone lub zużyte z powodu niewłaściwego użytkowania, naprawy zostaną przeprowadzone za opłatą.

## Dane techniczne

### Silnik i talerz

System napędu	Mechanizm paskowy
Silnik	Silnik zasilany prądem stałym
Talerz	Średnica 296 mm (odlew aluminiowy)
Prędkości	33 1/3 i 45 obr./min, 2 prędkości
Nierównomierność charakterystyki w paśmie przepustowym	0,1% (WRMS)
Stosunek sygnału do szumu	Powyżej 50 dB (DIN-B) z załączoną wkładką

### Ramię odtwarzające

Typ	Ramię w kształcie litery „J” wyważane dynamicznie
Efektywna długość ramienia	197 mm

### Wkładka

Typ	MM
Nacisk igły	3 g
Napięcie wyjściowe	2,5 mV

### Ogólne

Zasilanie	Prąd stały 12 V, 0,8 A (zasilacz)
Zużycie energii	1,8 W
Wymiary	430 mm x 108 mm x 367 mm (szerokość/wysokość/głębokość)
Masa	Ok. 3,5 kg

### Zasilacz

Napięcie wejściowe	Prąd zmienny 100-240 V, 0,35 A, 50/60 Hz
Napięcie wyjściowe	Prąd stały 12 V, 0,8 A (zasilacz)

## Sekcja BLUETOOTH

System komunikacji	Specyfikacja BLUETOOTH wersja 4.2
Napięcie wyjściowe	Specyfikacja BLUETOOTH Power Class 2
Maksymalny zasięg komunikacji	Linia widzenia ok. 10 m*1
Pasmo częstotliwości	Pasmo 2,4 GHz (2,402 GHz - 2,480 GHz)
Maksymalne napięcie wyjściowe	≤ 4 dBm
Metoda modulacji	FHSS
Kompatybilne profile BLUETOOTH*2	A2DP 1.3
Obsługiwane kodeki*3	SBC*4, Qualcomm® aptX™ audio
Zakres transmisji (A2DP)	20 Hz - 20 000 Hz (częstotliwość próbkowania 48 kHz)

\*1 Rzeczywisty zakres może się różnić w zależności od czynników takich jak: przeszkody między urządzeniami, pola magnetyczne przy kuchence mikrofalowej, elektryczność statyczna, telefon bezprzewodowy, czułość odbioru, wydajność anteny, system operacyjny, oprogramowanie itd.

\*2 Profile standardu BLUETOOTH wskazują cel komunikacji BLUETOOTH między urządzeniami.

\*3 Kodek: Kompresja sygnału audio i format konwersji

\*4 Kodek podpasma:

Projekt i specyfikacje podlegają zmianom bez wcześniejszego powiadomienia.



---

## Strony wsparcia klienta

Informacje o zakupie części wymiennych, akcesoriów i innych usług mo na znaleźć na stronie wsparcia klienta przeznaczonej dla danego kraju.

### **Dla klientów w Europie:**

<http://www.sony.eu/support>

### **Dla klientów w USA:**

<http://esupport.sony.com/US>

### **Dla klientów w Kanadzie:**

<http://esupport.sony.com/CA/>

### **Dla klientów w innych krajach/ regionach:**

<http://www.sony-asia.com/support>

---

## Znaki towarowe

- IBM i PC/AT są zastrzeżonymi znakami towarowymi International Business Machines Corporation.
- Microsoft, Windows i Windows Media są zastrzeżonymi znakami towarowymi lub znakami towarowymi Microsoft Corporation w USA i/lub innych krajach.
- Mac, Mac OS i macOS są znakami towarowymi firmy Apple Inc. zastrzeżonymi w USA i innych krajach.
- Qualcomm aptX jest produktem Qualcomm Technologies International, Ltd.
- Qualcomm jest znakiem towarowym Qualcomm Incorporated, zarejestrowanym w Stanach Zjednoczonych i innych krajach, używanym na podstawie zezwolenia. aptX jest znakiem towarowym Qualcomm Technologies International, Ltd., zarejestrowanym w Stanach Zjednoczonych i innych krajach, używanym na podstawie zezwolenia.
- Znak towarowy i logo Bluetooth® są zarejestrowanymi znakami towarowymi będącymi własnością Bluetooth SIG, Inc. i korzystanie z tego znaku przez Sony Corporation odbywa się na zasadach licencji.
- Wszystkie pozostałe znaki towarowe i zastrzeżone znaki towarowe są znakami towarowymi lub zastrzeżonymi znakami towarowymi ich właścicieli. W tej instrukcji nie stosuje się symboli ™ oraz ®.

---

## Indeks

głowica.....	7
hałas.....	20
kabel audio .....	12
kółko pasowe.....	10, 19
krążek redukcyjny 45 obr./min.....	9, 15
mata na talerz.....	6, 9, 11
obudowa wkładki .....	7, 18
oś napędowa .....	6, 10
prędkość obrotów.....	15
ramię odtwarzające .....	7, 15, 16, 20
talerz .....	6, 9, 10, 20
zawiasy pokryw.....	6, 9, 11







\* 4 7 4 8 7 5 5 5 1 \* (2)