



SONY

Guida

Diffusore senza fili
ULT TOWER 9AC



Modello: YY7865E

Dati tecnici e formato sono soggetti a modifiche senza preavviso.

Guida rapida

Connettersi all'app per ancora maggiore divertimento e comodità

Molte funzioni utili sono presenti nel dispositivo.

Scaricare l'app "Sony | Sound Connect" e ottenere il massimo da ciò che si ha a disposizione.

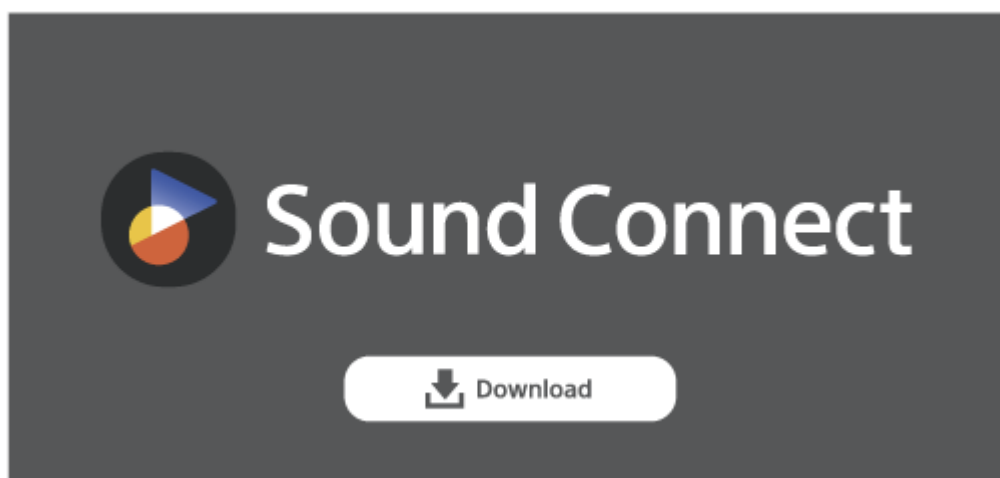

Iniziare l'utilizzo

Dopo aver acquistato il diffusore, seguire la procedura riportata di seguito per riprodurre la musica.

1

Collegamento del diffusore a una presa CA

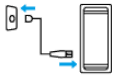



Collegare l'estremità del cavo di alimentazione CA in dotazione alla presa di ingresso AC sul lato posteriore del diffusore e quindi a una presa CA.

2

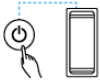
Accensione dell'alimentazione



Premere il tasto  (alimentazione). Quando si utilizza il diffusore per la prima volta dopo l'acquisto, il diffusore entra automaticamente in modalità pairing e l'indicatore  (BLUETOOTH) inizia a lampeggiare due volte.

3

Collegamento con dispositivi BLUETOOTH®



Seguire le istruzioni sull'app "Sony | Sound Connect" scaricata per stabilire una connessione BLUETOOTH tra il diffusore e lo smartphone o iPhone. Quando viene stabilita una connessione BLUETOOTH si sente un suono di notifica dal diffusore e l'attività dell'indicatore  (BLUETOOTH) cambia da lampeggiante ad acceso.

4

Ascolto della musica



Avviare la riproduzione su un dispositivo BLUETOOTH.

Informazioni correlate

[Collegamento del diffusore a un televisore](#)

SRS-ULT900AC

Preparativi

[Componenti e comandi](#)

[Trasporto/posizionamento del diffusore](#)

Sorgente di alimentazione

[Collegamento del diffusore a una presa CA](#)

[Accensione dell'alimentazione](#)

[Spegnimento dell'alimentazione](#)

[Uso della funzione di BLUETOOTH standby \(accensione automatica\)](#)

[Carica di un dispositivo USB come uno smartphone o un iPhone](#)

[Funzione Disattivazione automatica alimentazione \(risparmio energetico\)](#)

[Uso dei porta-microfono](#)

Funzione di illuminazione

- └ [Attivazione/disattivazione della luce del diffusore \(funzione di illuminazione\)](#)

Esecuzione dei collegamenti

TV

- └ [Collegamento del diffusore a un televisore](#)

Dispositivo USB

- └ [Connessione con un dispositivo USB](#)

Dispositivo BLUETOOTH

- └ [Come effettuare connessioni wireless a dispositivi BLUETOOTH](#)
- └ [Connessione facile ai dispositivi BLUETOOTH con l'app "Sony | Sound Connect" tramite una connessione BLUETOOTH](#)
- └ [Pairing e connessione di dispositivi BLUETOOTH](#)
- └ [Connessione a un computer tramite BLUETOOTH \(Windows®\)](#)
- └ [Connessione a un computer tramite BLUETOOTH \(Mac\)](#)

Connessione multipoint

- └ [Connessione contemporanea del diffusore a 2 dispositivi BLUETOOTH \(connessione multipoint\)](#)

Ascolto dell'audio TV

[Ascolto dell'audio del televisore \(utilizzando la funzione TV Sound Booster\)](#)

[Ascolto dell'audio del televisore \(senza utilizzare la funzione TV Sound Booster\)](#)

Ascolto di musica

Dispositivo USB

- └ [Ascolto della musica da un dispositivo USB](#)

Dispositivo BLUETOOTH

- └ [Ascolto di musica da un dispositivo tramite una connessione BLUETOOTH](#)
- └ [Selezione della qualità per la riproduzione di musica tramite una connessione BLUETOOTH \(Codec\)](#)
- └ [Codec supportati](#)
- └ [Interruzione della connessione BLUETOOTH \(dopo l'utilizzo\)](#)
- └ [Attivazione o disattivazione della funzione BLUETOOTH](#)

[Ascolto di musica di un dispositivo audio portatile, ecc. tramite connessione cablata](#)

[Uso degli effetti sonori](#)

Funzione Associazione stereo

- └ [Ascolto della musica in modalità wireless con 2 diffusori \(funzione Associazione stereo\)](#)

Funzione Connessione party

- └ [Riproduzione wireless usando più diffusori \(funzione Connessione party\)](#)

Funzioni aggiuntive

- └ [Uso di un microfono esterno](#)
- └ [Ascolto del suono di una chitarra](#)

Uso delle app

[Che cosa si può fare con l'app "Sony | Sound Connect"](#)

[Installazione dell'app "Sony | Sound Connect"](#)

[Accesso alle informazioni di supporto dall'app "Sony | Sound Connect"](#)

[Come mantenere aggiornato il software \(per un uso confortevole del diffusore\)](#)

Informazioni

[Informazioni sugli indicatori](#)

Note sull'uso

- └ [Precauzioni](#)
- └ [Come prendersi cura del diffusore](#)
- └ [Informazioni sulla tecnologia wireless BLUETOOTH](#)
- └ [Licenze](#)
- └ [Marchi](#)

Soluzione dei problemi

[Soluzione dei problemi](#)

Reset

- └ [Riavviare il diffusore](#)
- └ [Inizializzare il diffusore](#)





Caratteristiche tecniche

[Caratteristiche tecniche](#)

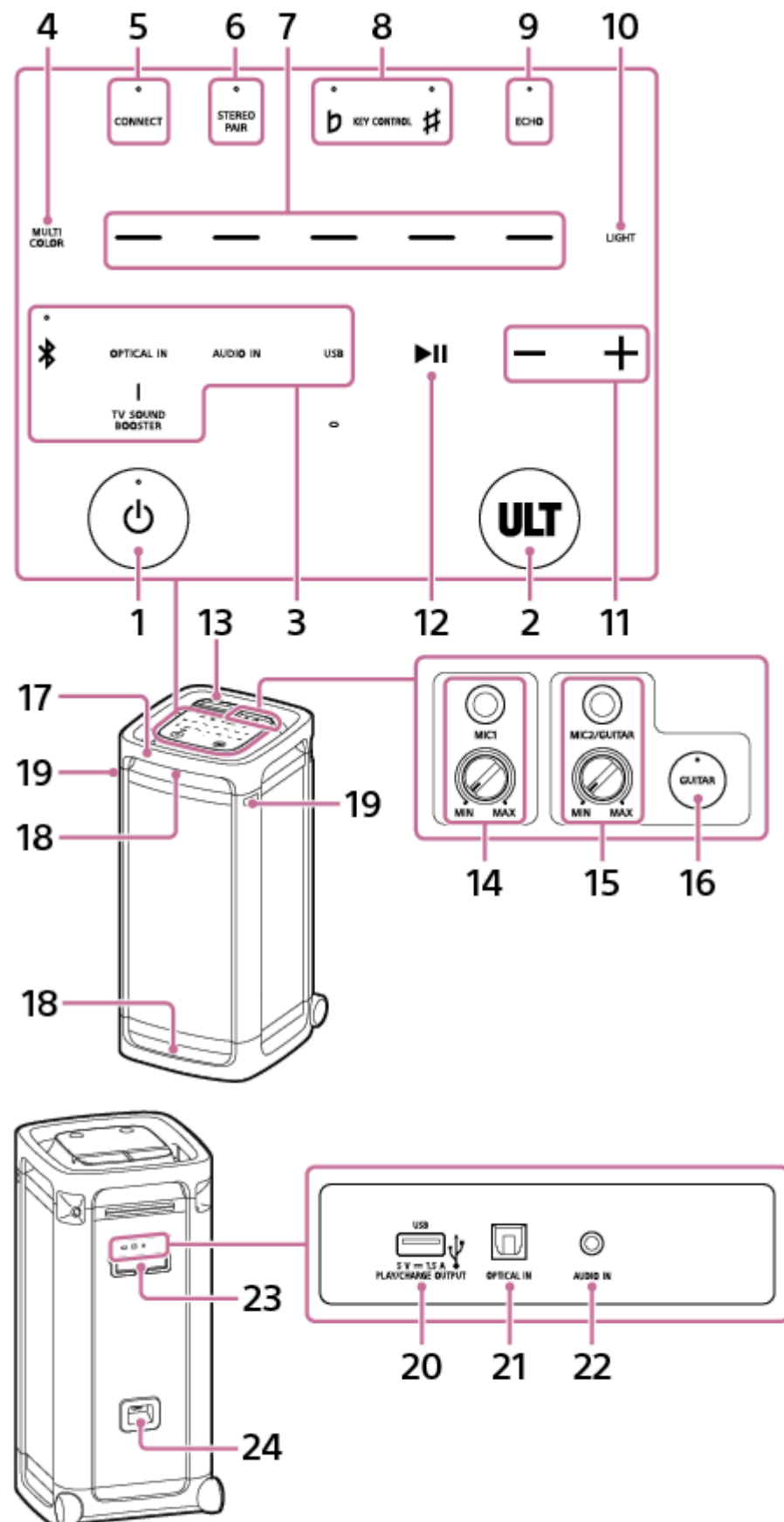
Diffusore senza fili
ULT TOWER 9AC

Componenti e comandi



1. Tasto  (alimentazione) con indicatore
2. Tasto ULT
3. Tasti funzione diretti
 -  (BLUETOOTH) con indicatore
 - OPTICAL IN
 - TV SOUND BOOSTER
 - AUDIO IN
 - USB
4. MULTI COLOR
5. CONNECT con indicatore
6. STEREO PAIR con indicatore
7. Selettori del colore di illuminazione (rosso/giallo/verde/blu/viola)
8. KEY CONTROL  (bemolle) con indicatore/  (diesis) con indicatore
9. ECHO con indicatore
10. LIGHT
11. -/+ (volume)
12.  (riproduzione)*
13. Sportello
14. Presa MIC1 (Φ 6,3 mm)
Manopola livello MIC (MIN/MAX)
15. Presa MIC2/GUITAR (Φ 6,3 mm)
Manopola livello MIC e GUITAR (MIN/MAX)
16. Tasto GUITAR con indicatore
17. Maniglia
18. Luci
19. Porta-microfono
20. Porta PLAY/CHARGE OUTPUT (solo uscita alimentazione CC) (USB)
21. Connettore OPTICAL IN (ingresso audio digitale ottico)
22. Presa AUDIO IN (Φ 3,5 mm)
23. Sportello
24. Presa di ingresso AC

* Se si tocca e si tiene premuto ►► (riproduzione) sul diffusore per circa 5 secondi, il diffusore riproduce il brano musicale memorizzato a scopo dimostrativo. Per disattivare questa funzionalità, toccare di nuovo ►► (riproduzione) sul diffusore.

Nota

- La porta, il connettore e le prese sul diffusore non sono stati progettati per essere impermeabili. Non usare il diffusore in luoghi in cui è esposto a spruzzi d'acqua. Quando si è terminato di usare il diffusore, accertarsi di chiudere saldamente gli sportelli.

Argomento correlato

- [Informazioni sugli indicatori](#)

5-064-366-61(1) Copyright 2025 Sony Corporation

Diffusore senza fili
ULT TOWER 9AC

Trasporto/posizionamento del diffusore

Per trasportare il diffusore

Prima di trasportare il diffusore, staccare tutti i cavi collegati al diffusore.

Il diffusore è dotato di ruote per trasportarlo facilmente.

Afferrare con una mano il centro della maniglia, che si trova sullo stesso lato del diffusore delle ruote, quindi trascinare e spostare il diffusore accertandosi che scivoli sulle ruote.



Le ruote si possono utilizzare solo su superfici piane.

Su superfici irregolari, sollevare il diffusore in due persone utilizzando la maniglia sul diffusore. Il corretto posizionamento delle mani per il trasporto del diffusore è molto importante al fine di evitare lesioni personali e/o danni alle cose.

Nota

- Per evitare lesioni personali e/o danno alla proprietà, posizionare le mani correttamente sul diffusore per sorreggerlo e trasportarlo.
- Esercitare massima cautela quando si trasporta il diffusore su un pendenza.
- Non trasportare il diffusore con una persona, un bagaglio ecc. poggiati sopra.
- Tenere il diffusore lontano da bambini e neonati durante il trasporto.
- Se la pelle rimane a contatto a lungo con la maniglia mentre la luce è accesa, esiste il rischio di ustioni a bassa temperatura. Per trasportare il diffusore mentre è acceso, spegnere la luce (funzione di illuminazione).
- Se sabbia o polvere aderiscono agli assi delle ruote, oppure erba o lanugine si avvolgono intorno a essi, le ruote potrebbero non funzionare correttamente.

Argomento correlato

- [Attivazione/disattivazione della luce del diffusore \(funzione di illuminazione\)](#)

Diffusore senza fili
ULT TOWER 9AC

Collegamento del diffusore a una presa CA

- 1 Inserire saldamente il cavo di alimentazione CA in dotazione nella presa di ingresso AC sul retro del diffusore e quindi a una presa di alimentazione CA.

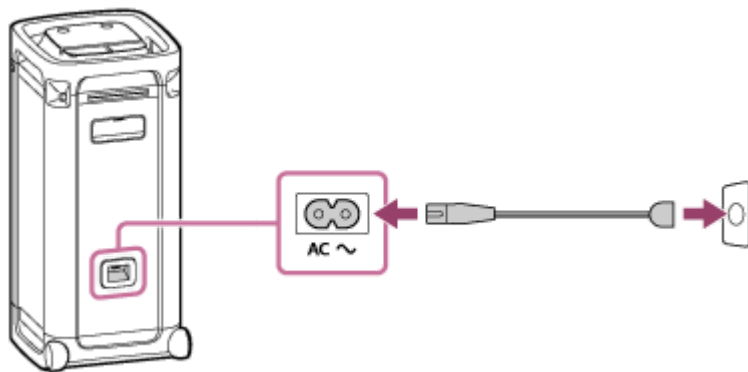



Argomento correlato

- [Accensione dell'alimentazione](#)

Diffusore senza fili
ULT TOWER 9AC

Accensione dell'alimentazione

1 Premere il tasto (alimentazione) sul diffusore.

Si sente il suono di notifica dal diffusore, l'indicatore  (alimentazione) sul diffusore si illumina in bianco e l'indicatore  (BLUETOOTH) sul diffusore lampeggia lentamente in blu.

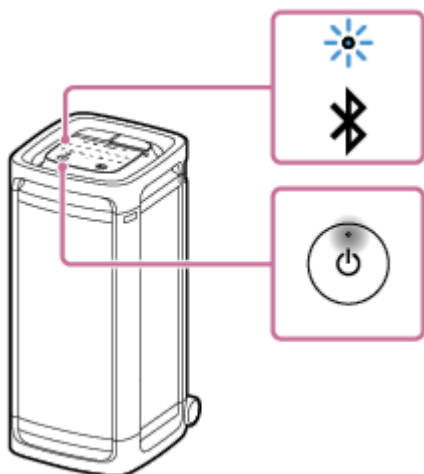

Se il diffusore non contiene alcuna informazione di pairing, per esempio quando si usa la funzione BLUETOOTH per la prima volta dopo l'acquisto, l'indicatore  (BLUETOOTH) sul diffusore continua a lampeggiare due volte in blu.

Argomento correlato

- [Collegamento del diffusore a una presa CA](#)
- [Spegnimento dell'alimentazione](#)
- [Attivazione/disattivazione della luce del diffusore \(funzione di illuminazione\)](#)

Diffusore senza fili
ULT TOWER 9AC

Spegnimento dell'alimentazione

1 Premere il tasto (alimentazione) sul diffusore.

Si sente il suono di notifica dal diffusore e l'indicatore  (alimentazione) e l'indicatore  (BLUETOOTH) sul diffusore si spengono.

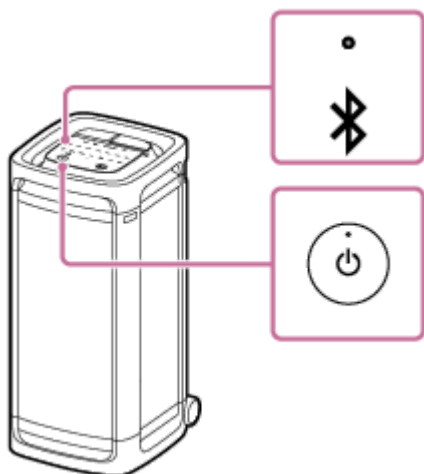

Suggerimento

- Quando la funzione di BLUETOOTH standby è attiva, spegnere il diffusore fa accendere l'indicatore  (alimentazione) in arancione per indicare che la funzione di BLUETOOTH standby è attiva*.

* Al momento dell'acquisto la funzione di BLUETOOTH standby è disattivata.

Argomento correlato

- [Uso della funzione di BLUETOOTH standby \(accensione automatica\)](#)
- [Funzione Disattivazione automatica alimentazione \(risparmio energetico\)](#)

Diffusore senza fili
ULT TOWER 9AC

Uso della funzione di BLUETOOTH standby (accensione automatica)

Quando la funzione di BLUETOOTH standby è attivata, il diffusore viene acceso automaticamente azionando un dispositivo BLUETOOTH, e si avvia la connessione BLUETOOTH.

Al momento dell'acquisto, la funzione di BLUETOOTH standby è disattivata.

Prima di usare il diffusore, tenere presente quanto segue:

- Quando la funzione di BLUETOOTH standby è attiva, l'indicatore  (alimentazione) si illumina in arancione mentre il diffusore è spento.
- Associare prima il diffusore con un dispositivo BLUETOOTH. Se le informazioni di pairing non sono memorizzate nel diffusore, per esempio quando si usa il diffusore per la prima volta dopo l'acquisto, il diffusore non entra nella modalità di BLUETOOTH standby.

1 Accendere il diffusore.

Si sente il suono di notifica dal diffusore e l'indicatore  (alimentazione) sul diffusore si illumina in bianco.

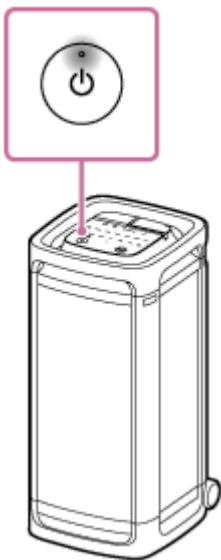

2 Avviare l'app "Sony | Sound Connect" sul proprio smartphone.

3 Attivare [Bluetooth Standby].

Per disattivare la funzione di BLUETOOTH standby

Nel punto 3 sopra, disattivare [Bluetooth Standby].

Argomento correlato

- [Collegamento del diffusore a una presa CA](#)
- [Accensione dell'alimentazione](#)
- [Informazioni sugli indicatori](#)

Diffusore senza fili
ULT TOWER 9AC

Carica di un dispositivo USB come uno smartphone o un iPhone

È possibile caricare un dispositivo USB, come uno smartphone o un iPhone, collegandolo al diffusore tramite USB.

- 1 Collegare un dispositivo USB, come uno smartphone o un iPhone, alla porta PLAY/CHARGE OUTPUT (USB) sul diffusore con un cavo USB (disponibile in commercio).**

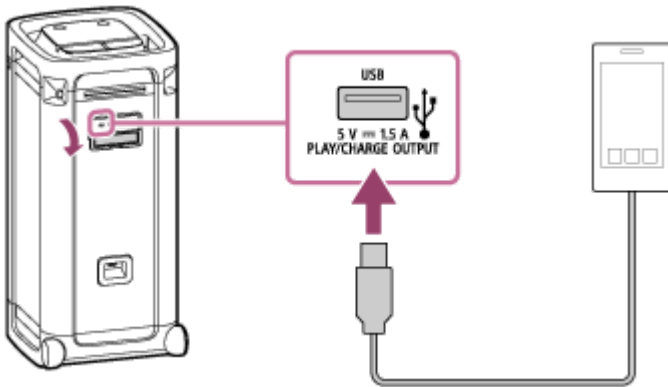

- 2 Accendere il diffusore.**

Si sente il suono di notifica dal diffusore, l'indicatore  (alimentazione) sul diffusore si illumina in bianco e il diffusore inizia ad alimentare il dispositivo USB collegato per caricare la batteria.

Nota

- Quando il diffusore sta alimentando l'altro dispositivo, la funzione Disattivazione automatica alimentazione disattivata.
- Quando il diffusore sta caricando un altro dispositivo, se non ci sono operazioni del diffusore o riproduzione (audio) di musica per circa 4 ore, il diffusore si spegne automaticamente.
- Spegnendo il diffusore si interrompe l'alimentazione al dispositivo USB connesso.
- La porta, il connettore e le prese sul diffusore non sono stati progettati per essere impermeabili. Non usare il diffusore in luoghi in cui è esposto a spruzzi d'acqua. Quando si è terminato di usare il diffusore, accertarsi di chiudere saldamente gli sportelli.

Argomento correlato

- [Collegamento del diffusore a una presa CA](#)
- [Accensione dell'alimentazione](#)
- [Funzione Disattivazione automatica alimentazione \(risparmio energetico\)](#)

Diffusore senza fili
ULT TOWER 9AC

Funzione Disattivazione automatica alimentazione (risparmio energetico)

Se una delle seguenti condizioni continua per circa 15 minuti, il diffusore si spegnerà automaticamente. Al momento dell'acquisto, la funzione Disattivazione automatica alimentazione è impostata su attivata.

Quando il diffusore è in modalità BLUETOOTH

- Nessuna operazione sul diffusore.
- Il dispositivo BLUETOOTH connesso non riproduce musica (audio) e non viene eseguita alcuna operazione.

Quando il diffusore è in modalità AUDIO IN

- Nessuna operazione sul diffusore.
- Non viene riprodotta musica (audio) su un dispositivo audio collegato alla presa AUDIO IN sul diffusore o il volume della musica (audio) del dispositivo audio collegato alla presa AUDIO IN sul diffusore è estremamente basso.

Quando il diffusore è in modalità USB

- Nessuna operazione sul diffusore.
- Su un dispositivo USB connesso alla porta PLAY/CHARGE OUTPUT (USB) sul diffusore non è riprodotta musica (audio).

Quando il diffusore è in modalità OPTICAL IN

- Nessuna operazione sul diffusore.
- Il dispositivo connesso al connettore OPTICAL IN (ingresso audio digitale ottico) sul diffusore è spento.

Suggerimento

- È possibile attivare o disattivare la funzione Disattivazione automatica alimentazione utilizzando l'app "Sony | Sound Connect".

Nota

- La disattivazione di questa funzione aumenta il consumo energetico poiché il prodotto non si spegne automaticamente quando non viene utilizzato.
- Quando al diffusore è collegato un microfono o una chitarra, la funzione Disattivazione automatica alimentazione è disattivata.
- Quando il diffusore sta alimentando l'altro dispositivo, la funzione Disattivazione automatica alimentazione è disattivata.

Attivazione/disattivazione della funzione Disattivazione automatica alimentazione

- 1** Accendere il diffusore.
- 2** Toccare e tenere premuti contemporaneamente ► (riproduzione) e – (volume) sul diffusore per circa 5 secondi.
 - Quando la funzione Disattivazione automatica alimentazione è disattivata, l'indicatore  (alimentazione) sul diffusore lampeggia 3 volte in arancione.

- Quando la funzione Disattivazione automatica alimentazione è attivata, l'indicatore  (alimentazione) sul diffusore lampeggia due volte in arancione.

Argomento correlato

- [Che cosa si può fare con l'app "Sony | Sound Connect"](#)

5-064-366-61(1) Copyright 2025 Sony Corporation

Diffusore senza fili
ULT TOWER 9AC

Uso dei porta-microfono

È possibile inserire i microfoni (disponibili in commercio) nei porta-microfono. Per usare i porta-microfono, spingere con un dito per aprire.

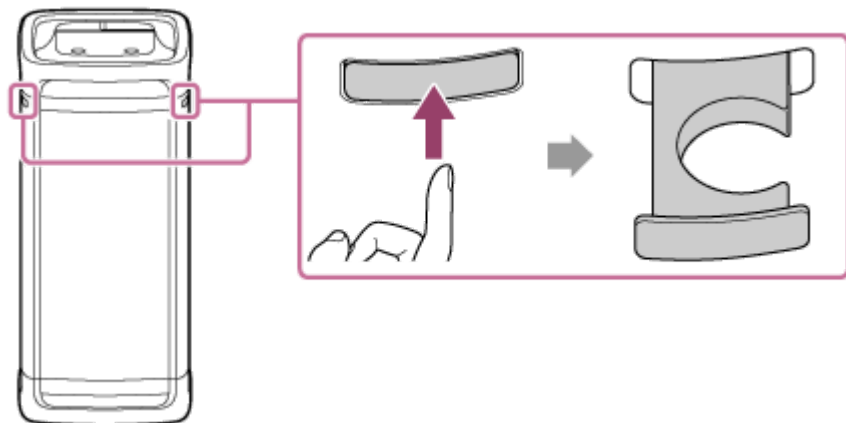

Nota

- Esiste il pericolo che le parti gialle collegate ai porta-microfono possano essere ingerite. Quando le parti gialle sono staccate dai porta-microfono, conservarle in un luogo lontano dalla portata dei bambini piccoli.
- I porta-microfono sono progettati esclusivamente per sostenere i microfoni.
- Non tenere i porta-microfono quando si trasporta il diffusore.
- Ridurre il livello di volume del microfono al livello minimo prima di posizionare il microfono nel porta-microfono.

Argomento correlato

- [Uso di un microfono esterno](#)

Diffusore senza fili
ULT TOWER 9AC

Attivazione/disattivazione della luce del diffusore (funzione di illuminazione)

Il diffusore si illumina a tempo di musica per creare un'atmosfera vivace. Al momento dell'acquisto, la funzione di illuminazione è impostata su attivata.

1 Accendere il diffusore.

Si sente il suono di notifica dal diffusore e l'indicatore  (alimentazione) sul diffusore si illumina in bianco. Il diffusore si accende.

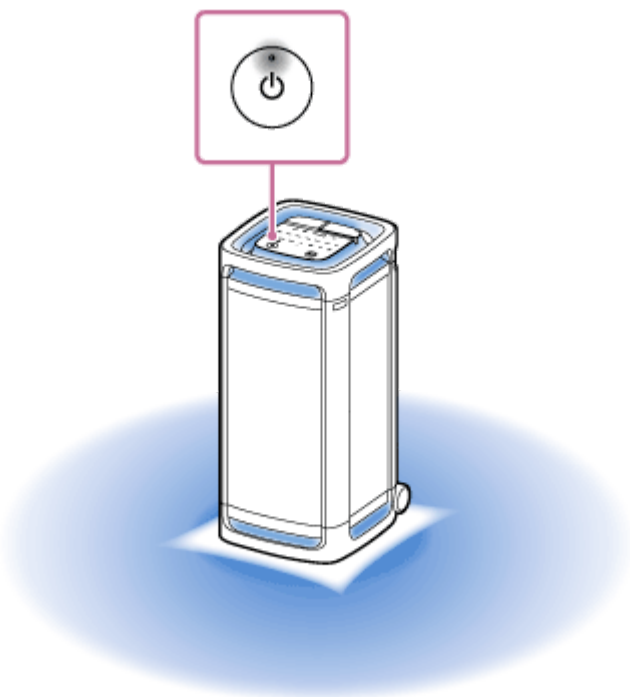

Per cambiare il colore di illuminazione della luce del diffusore

Toccare uno dei selettori del colore di illuminazione (rosso/giallo/verde/blu/viola) sul diffusore per cambiare il colore di illuminazione a quello associato.

Se si tocca MULTI COLOR sul diffusore, il colore di illuminazione selezionato con il selettore del colore di illuminazione viene ripristinato all'impostazione predefinita che accende la luce del diffusore in più colori.

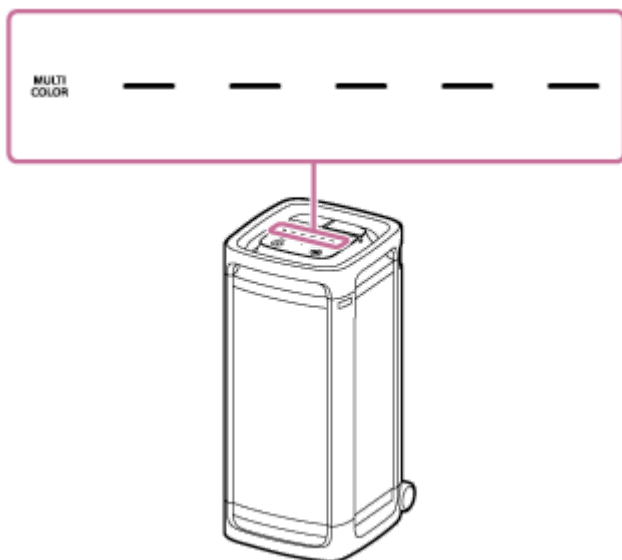

Per attivare (luci accese)/disattivare (luci spente) la funzione di illuminazione

Toccare LIGHT sul diffusore per attivare/disattivare la funzione di illuminazione.

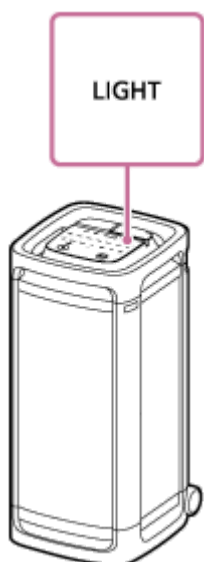

Suggerimento

- Utilizzando la funzione "Lighting Mode" sull'app "Sony | Sound Connect", è possibile attivare/disattivare la funzione di illuminazione o commutare la modalità di illuminazione in base al proprio umore o alla situazione.

Nota

- Se la luce del diffusore è forte o abbagliante, aumentare le luci del locale oppure disattivare la funzione di illuminazione.
- Non guardare direttamente le parti che emettono luce del diffusore.

Argomento correlato

- [Che cosa si può fare con l'app "Sony | Sound Connect"](#)

Diffusore senza fili
ULT TOWER 9AC

Collegamento del diffusore a un televisore

- 1 Collegare una presa di uscita ottica sul televisore e il connettore OPTICAL IN (ingresso audio digitale ottico) sul diffusore con il cavo digitale ottico in dotazione.

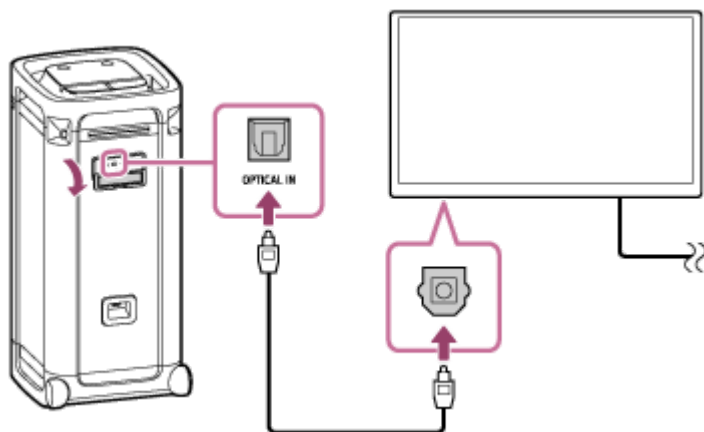

Nota

- Osservare la forma delle spine (📺) del cavo digitale ottico e inserirle nel connettore e nella presa corrispondenti.
- La porta, il connettore e le prese sul diffusore non sono stati progettati per essere impermeabili. Non usare il diffusore in luoghi in cui è esposto a spruzzi d'acqua. Quando si è terminato di usare il diffusore, accertarsi di chiudere saldamente gli sportelli.

- 2 Accendere il televisore.

- 3 Cambiare le impostazioni di uscita audio sul televisore.

Specificare PCM come metodo di uscita audio digitale sul televisore.

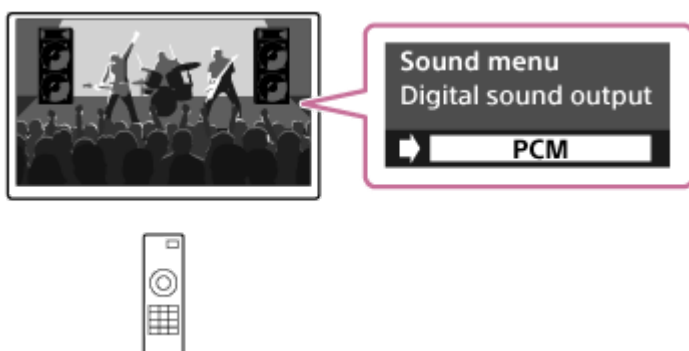

- 4 Toccare OPTICAL IN sul diffusore.

Suggerimento

- Per l'utilizzo del televisore, fare riferimento al manuale di istruzioni in dotazione con il televisore.

- Quando è specificato qualsiasi metodo diverso da PCM come metodo di uscita audio digitale sul televisore, l'audio dei programmi TV, come film o programmi sportivi, potrebbe non essere emesso correttamente.

Argomento correlato

- [Ascolto dell'audio del televisore \(utilizzando la funzione TV Sound Booster\)](#)
- [Ascolto dell'audio del televisore \(senza utilizzare la funzione TV Sound Booster\)](#)

5-064-366-61(1) Copyright 2025 Sony Corporation

Diffusore senza fili
ULT TOWER 9AC

Connessione con un dispositivo USB

Dispositivi compatibili USB

- Dispositivi compatibili USB conformi alla classe di archiviazione di massa USB
- Dispositivi USB formattati con file system FAT (eccetto exFAT)

Alcuni dispositivi USB potrebbero non funzionare con il diffusore anche se i dispositivi soddisfano le suddette condizioni. L'uso di dispositivi iPhone tramite connessione USB non è supportato.

Nota

- Quando è necessaria la connessione con cavo USB, usare il cavo USB in dotazione con il dispositivo USB. Per i dettagli sul metodo di utilizzo vedere le istruzioni per l'uso fornite con il dispositivo USB.
- Non collegare il diffusore e il dispositivo USB mediante un hub USB.
- Quando il dispositivo USB è collegato, il diffusore legge tutti i file sul dispositivo USB. Se il dispositivo USB contiene molte cartelle o file, il completamento della lettura del dispositivo USB potrebbe richiedere molto tempo.
- Per alcuni dispositivi USB potrebbe verificarsi un ritardo nell'esecuzione delle operazioni da parte del diffusore.
- Non è possibile garantire la compatibilità con tutti i software di codifica/scrittura. Se i file audio sul dispositivo USB erano codificati originariamente con un software incompatibile, quei file potrebbero produrre disturbi o audio interrotto o potrebbero non essere affatto riprodotti.
- Questo diffusore non supporta necessariamente tutte le funzioni fornite in un dispositivo USB collegato.
- La porta, il connettore e le prese sul diffusore non sono stati progettati per essere impermeabili. Non usare il diffusore in luoghi in cui è esposto a spruzzi d'acqua. Quando si è terminato di usare il diffusore, accertarsi di chiudere saldamente gli sportelli.

1 Collegare un dispositivo USB alla porta **PLAY/CHARGE OUTPUT (USB)** sul diffusore.

2 Toccare **USB** sul diffusore.

Argomento correlato

- [Ascolto della musica da un dispositivo USB](#)

Diffusore senza fili
ULT TOWER 9AC

Come effettuare connessioni wireless a dispositivi BLUETOOTH

È possibile ascoltare la musica con il diffusore in modalità wireless utilizzando la funzione BLUETOOTH del dispositivo BLUETOOTH.

Pairing

Il pairing è il processo che permette di registrare reciprocamente le informazioni sui dispositivi BLUETOOTH da connettere in modalità wireless.

Per utilizzare più dispositivi BLUETOOTH in combinazione con il diffusore, è necessario il pairing per ciascun dispositivo che si desidera collegare.

Eseguire l'operazione di pairing sia sul diffusore sia sul dispositivo.

Connessione a un dispositivo associato

Una volta associato un dispositivo, non è necessario associarlo nuovamente. Eseguire collegamenti ai dispositivi già associati al diffusore utilizzando i metodi necessari per ciascun dispositivo.

Per i dettagli sulle operazioni di associazione e connessione, vedere i seguenti argomenti correlati.

Argomento correlato

- [Connessione facile ai dispositivi BLUETOOTH con l'app "Sony | Sound Connect" tramite una connessione BLUETOOTH](#)
- [Pairing e connessione di dispositivi BLUETOOTH](#)
- [Connessione a un computer tramite BLUETOOTH \(Windows®\)](#)
- [Connessione a un computer tramite BLUETOOTH \(Mac\)](#)

Diffusore senza fili
ULT TOWER 9AC

Connessione facile ai dispositivi BLUETOOTH con l'app "Sony | Sound Connect" tramite una connessione BLUETOOTH

Avviare l'app "Sony | Sound Connect" sullo smartphone Android/iPhone per collegare il diffusore a uno smartphone o a iPhone.



Sony Sound Connect

Suggerimento

- Quando si associa un secondo dispositivo o un dispositivo successivo, è possibile mettere il diffusore in modalità pairing con l'app "Sony | Sound Connect".

Nota

- La connessione con alcuni smartphone e dispositivi iPhone potrebbe diventare instabile quando si stabilisce una connessione utilizzando l'app "Sony | Sound Connect". In tal caso, seguire le procedure in "[Pairing e connessione di dispositivi BLUETOOTH](#)" per collegarsi al diffusore.

Argomento correlato

- [Come effettuare connessioni wireless a dispositivi BLUETOOTH](#)
- [Pairing e connessione di dispositivi BLUETOOTH](#)
- [Connessione a un computer tramite BLUETOOTH \(Windows®\)](#)
- [Connessione a un computer tramite BLUETOOTH \(Mac\)](#)
- [Che cosa si può fare con l'app "Sony | Sound Connect"](#)
- [Installazione dell'app "Sony | Sound Connect"](#)

Diffusore senza fili
ULT TOWER 9AC

Pairing e connessione di dispositivi BLUETOOTH

Il pairing è il processo che permette di registrare reciprocamente le informazioni sui dispositivi BLUETOOTH da connettere in modalità wireless.

Per associare un secondo o un successivo dispositivo BLUETOOTH, eseguire la procedura di pairing seguente per ciascun dispositivo.

Le informazioni di pairing rimangono memorizzate sul diffusore quando il diffusore viene spento.

Prima di usare il diffusore accertarsi di eseguire queste operazioni:

- Posizionare il dispositivo BLUETOOTH entro 1 m (3,2 piede) dal diffusore.
- Collegare il diffusore a una presa CA usando il cavo di alimentazione CA in dotazione.
- Per evitare l'emissione improvvisa di suono ad alto volume dal diffusore subito dopo il pairing, abbassare il volume sia del dispositivo BLUETOOTH sia del diffusore o interrompere la riproduzione della musica.
A seconda del dispositivo BLUETOOTH è possibile sincronizzare il volume del dispositivo con il volume del diffusore quando inizia la riproduzione di musica dopo che è stata stabilita una connessione BLUETOOTH tra i dispositivi BLUETOOTH e il diffusore.
- Predisporre le istruzioni per l'uso in dotazione con il dispositivo BLUETOOTH come riferimento.

1 Accendere il diffusore.

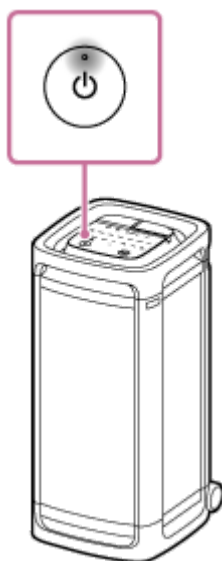

2 Toccare (BLUETOOTH) sul diffusore.

3 Controllare lo stato dell'indicatore (BLUETOOTH) sul diffusore.

Se l'indicatore lampeggia due volte

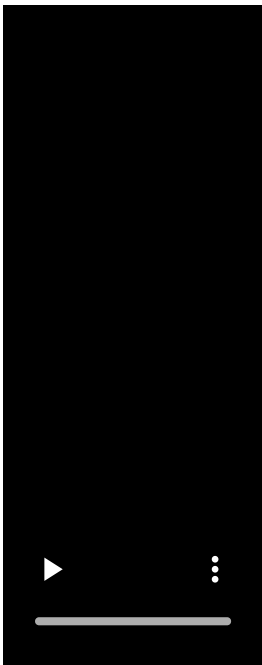

Nel caso in cui il diffusore venga associato con un dispositivo BLUETOOTH per la prima volta dopo l'acquisto o dopo aver eseguito l'inizializzazione (non vi è alcuna informazione di pairing nel diffusore), entrerà automaticamente in modalità pairing quando viene acceso. Procedere al punto 5.

Se l'indicatore lampeggia lentamente

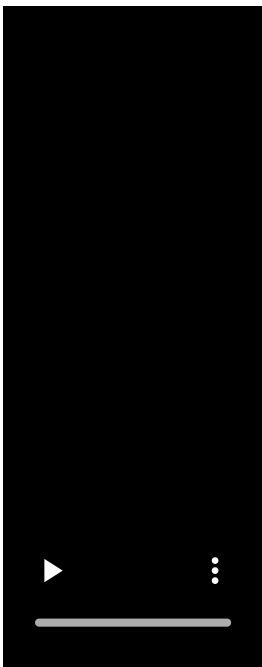

Il diffusore sta cercando connessioni BLUETOOTH.

- Per associare il diffusore a un secondo o un successivo dispositivo BLUETOOTH (quando il diffusore contiene informazioni di pairing di altri dispositivi BLUETOOTH), procedere al punto 4.
- Per riconnettere il diffusore a uno dei dispositivi BLUETOOTH che erano stati associati al diffusore in precedenza, procedere al punto 5.

Il diffusore si collega automaticamente semplicemente attivando la funzione BLUETOOTH sul dispositivo BLUETOOTH.

A seconda del dispositivo BLUETOOTH, il diffusore può riconnettersi al dispositivo subito dopo averlo acceso. Per i dettagli, fare riferimento alle istruzioni per l'uso in dotazione con il dispositivo BLUETOOTH.

Se l'indicatore rimane acceso

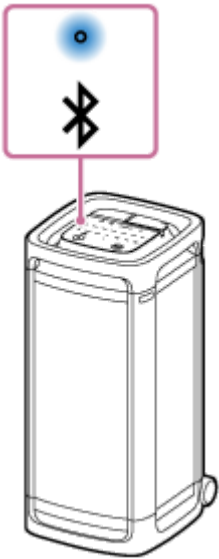

Il diffusore è stato connesso al dispositivo BLUETOOTH.

Per collegare altri dispositivi BLUETOOTH, seguire una delle procedure seguenti.

- Per associare il diffusore a un secondo o un successivo dispositivo BLUETOOTH (quando il diffusore contiene informazioni di pairing di altri dispositivi BLUETOOTH), procedere al punto 4.
- Per riconnettere il diffusore a uno dei dispositivi BLUETOOTH che erano stati associati al diffusore in precedenza, procedere al punto 5. Il diffusore si collega automaticamente semplicemente attivando la funzione BLUETOOTH sul dispositivo BLUETOOTH.

4 Toccare e tenere premuto  (BLUETOOTH) sul diffusore per circa 2 secondi.

Si sente la guida vocale (Pairing) dal diffusore e l'indicatore  (BLUETOOTH) sul diffusore inizia a lampeggiare due volte (modalità pairing).



5 Eseguire la procedura di pairing sul dispositivo BLUETOOTH per rilevare il diffusore.

Quando sul display del dispositivo BLUETOOTH viene visualizzato l'elenco dei dispositivi rilevati, selezionare "ULT TOWER 9AC".

Se sul display del dispositivo BLUETOOTH viene richiesto un codice di accesso * digitare "0000".

* Il codice di accesso potrebbe essere definito anche "passkey", "passcode", "codice PIN", "Numero PIN" o "password".

6 Stabilire una connessione BLUETOOTH dal dispositivo BLUETOOTH.

Quando viene stabilita una connessione BLUETOOTH si sente un suono di notifica dal diffusore e l'attività dell'indicatore  (BLUETOOTH) sul diffusore cambia da lampeggiante ad acceso.

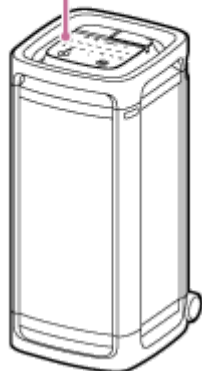
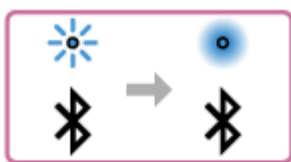

Se la connessione BLUETOOTH non è stata stabilita, ripetere dal punto 4.

Suggerimento

- Se la funzione BLUETOOTH è attiva su un dispositivo BLUETOOTH che in precedenza era stato connesso al diffusore, quando si accende il diffusore, questo si ricollega al dispositivo.
- Le istruzioni descritte sopra per il dispositivo BLUETOOTH sono fornite come esempio. Per i dettagli, fare riferimento alle istruzioni per l'uso in dotazione con il dispositivo BLUETOOTH.
- Con l'app "Sony | Sound Connect", è possibile stabilire/scollegare connessioni BLUETOOTH, disassociare dispositivi BLUETOOTH e altro ancora.
- È possibile connettere il diffusore contemporaneamente a un massimo di 2 dispositivi BLUETOOTH. (Connessione multipoint)

Nota

- La modalità pairing del diffusore è disattivata dopo circa 5 minuti e l'indicatore  (BLUETOOTH) lampeggia lentamente. Tuttavia, se nel diffusore non sono presenti informazioni di pairing, come le impostazioni di fabbrica, la modalità pairing non si disattiva. Se la modalità pairing si disattiva prima del completamento della procedura, ripetere dal punto 4.
- Il codice di accesso del diffusore è "0000". Se viene impostato un codice di accesso diverso da "0000" sul dispositivo BLUETOOTH, non è possibile associarlo al diffusore.
- Una volta che i dispositivi BLUETOOTH sono stati associati, non è necessario eseguire di nuovo il pairing, tranne che nei casi seguenti:
 - Le informazioni di pairing sono state eliminate in seguito a una riparazione, ecc.
 - Il diffusore è già associato a 8 dispositivi e si sta eseguendo il pairing con un altro dispositivo.
Il diffusore può essere associato a 8 dispositivi al massimo. Quando viene associato un nuovo dispositivo oltre agli 8 dispositivi già associati, le informazioni di pairing del dispositivo che era stato connesso per primo tramite connessione BLUETOOTH vengono sostituite dalle informazioni di quello nuovo.
 - Le informazioni di pairing del diffusore sono state eliminate dal dispositivo BLUETOOTH.
 - Il diffusore è inizializzato.
Tutte le informazioni di pairing saranno eliminate. Se si inizializza il diffusore, potrebbe non essere possibile connettere il dispositivo BLUETOOTH. In tal caso, cancellare le informazioni di pairing del diffusore sul dispositivo BLUETOOTH, quindi eseguire di nuovo la procedura di pairing.

- Il diffusore può essere associato a più dispositivi, ma può riprodurre musica da un solo dispositivo associato per volta.
- Quando si usa la funzione Associazione stereo o la funzione Connessione party, non è possibile usare la funzionalità di connessione multipoint.

Argomento correlato

- [Connessione contemporanea del diffusore a 2 dispositivi BLUETOOTH \(connessione multipoint\)](#)
- [Ascolto di musica da un dispositivo tramite una connessione BLUETOOTH](#)
- [Interruzione della connessione BLUETOOTH \(dopo l'utilizzo\)](#)

5-064-366-61(1) Copyright 2025 Sony Corporation

Diffusore senza fili
ULT TOWER 9AC

Connessione a un computer tramite BLUETOOTH (Windows®)

Il pairing è il processo che permette di registrare reciprocamente le informazioni sui dispositivi BLUETOOTH da connettere in modalità wireless.

È necessario associare un dispositivo al diffusore tramite pairing per poter eseguire una connessione BLUETOOTH per la prima volta. Eseguire la stessa procedura per associare altri dispositivi.

Le informazioni di pairing rimangono memorizzate sul diffusore quando il diffusore viene spento.

Sistemi operativi supportati

Windows 11, Windows 10

Prima di iniziare, eseguire queste operazioni.

- Posizionare il computer entro 1 m (3,2 piede) dal diffusore.
- Collegare il diffusore a una presa CA usando il cavo di alimentazione CA in dotazione.
- Tenere a portata di mano le istruzioni per l'uso in dotazione con il computer per utilizzarle come riferimento.
- Per evitare l'emissione improvvisa di suono ad alto volume dal diffusore subito dopo il pairing, abbassare il volume sia del computer sia del diffusore o interrompere la riproduzione della musica.
- Impostare il diffusore del computer su attivo.
Se il diffusore del computer è impostato su  (disattivazione audio), il suono non verrà emesso dal diffusore BLUETOOTH.

– Quando il diffusore del computer è impostato su attivo:



1 Accendere il diffusore.

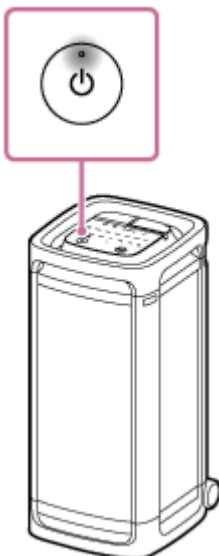

2 Toccare (BLUETOOTH) sul diffusore.

3 Controllare l'attività dell'indicatore (BLUETOOTH) sul diffusore.

Se l'indicatore lampeggia due volte

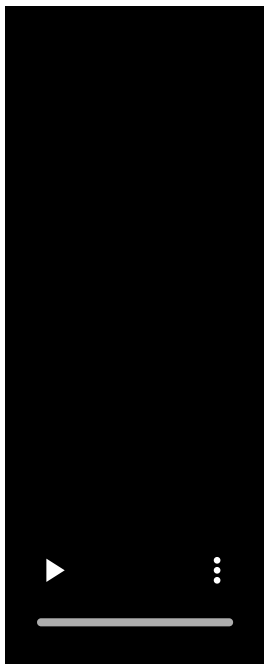

Nel caso in cui il diffusore venga associato con un dispositivo BLUETOOTH per la prima volta dopo l'acquisto o dopo aver eseguito l'inizializzazione (non vi è alcuna informazione di pairing nel diffusore), entrerà automaticamente in modalità pairing quando viene acceso. Procedere al punto 5.

Se l'indicatore lampeggia lentamente

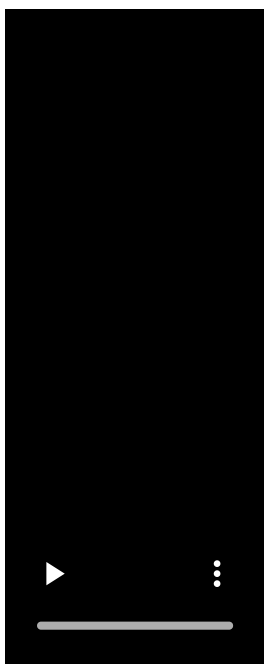

Il diffusore sta cercando connessioni BLUETOOTH.

- Per associare il diffusore a un secondo o un successivo dispositivo BLUETOOTH (quando il diffusore contiene informazioni di pairing di altri dispositivi BLUETOOTH), procedere al punto 4.
- Per riconnettere il diffusore a uno dei dispositivi BLUETOOTH che erano stati associati al diffusore in precedenza, procedere al punto 7.
Il diffusore si collega automaticamente al computer semplicemente attivando la funzione BLUETOOTH sul computer.
A seconda del dispositivo BLUETOOTH, il diffusore può riconnettersi al dispositivo subito dopo averlo acceso.
Per i dettagli, fare riferimento alle istruzioni per l'uso in dotazione con il dispositivo BLUETOOTH.

Se l'indicatore rimane acceso

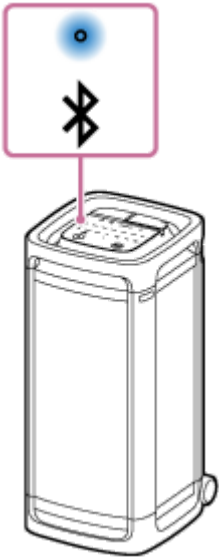

Il diffusore è già connesso a uno dei dispositivi BLUETOOTH.

Per connettere il diffusore a un altro dispositivo BLUETOOTH, eseguire una di queste operazioni:

- Per associare il diffusore a un secondo o un successivo dispositivo BLUETOOTH (quando il diffusore contiene informazioni di pairing di altri dispositivi BLUETOOTH), procedere al punto 4.
- Per riconnettere il diffusore a uno dei dispositivi BLUETOOTH che erano stati associati al diffusore in precedenza, procedere al punto 7.
Il diffusore si collega automaticamente al computer semplicemente attivando la funzione BLUETOOTH sul computer.

4 Toccare e tenere premuto (BLUETOOTH) sul diffusore per circa 2 secondi.

Si sente la guida vocale (Pairing) dal diffusore e l'indicatore  (BLUETOOTH) sul diffusore inizia a lampeggiare due volte (modalità pairing).



5 Riattivare il computer se è in standby (sleep) o in modalità ibernazione.

6 Registrare il diffusore sul computer.

Su Windows 11

- Fare clic sul pulsante [Start], quindi su [Settings].
- Fare clic su [Bluetooth & devices].

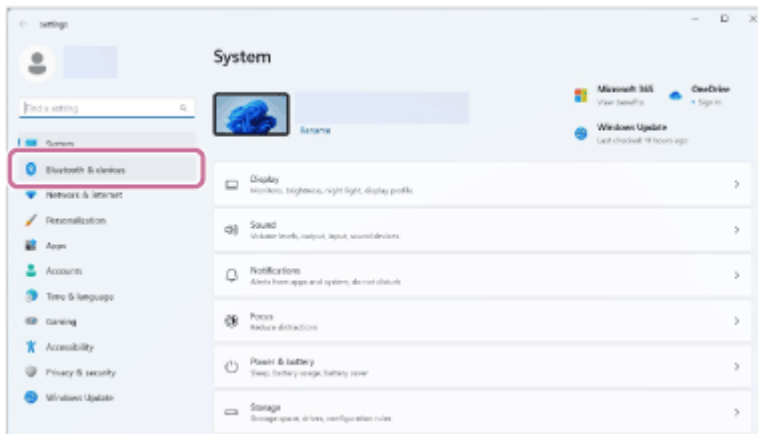

- Fare clic sull'interruttore [Bluetooth] per attivare la funzione BLUETOOTH, quindi fare clic su [Add device].

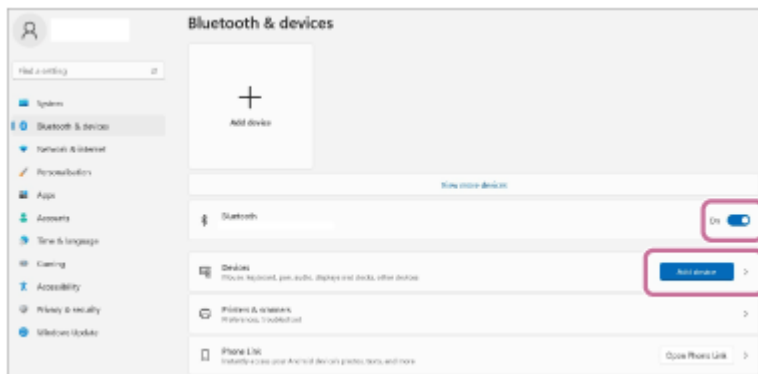

- Fare clic su [Bluetooth].

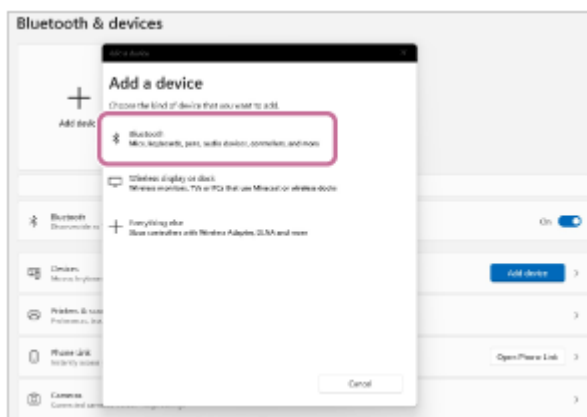

- Selezionare [ULT TOWER 9AC].

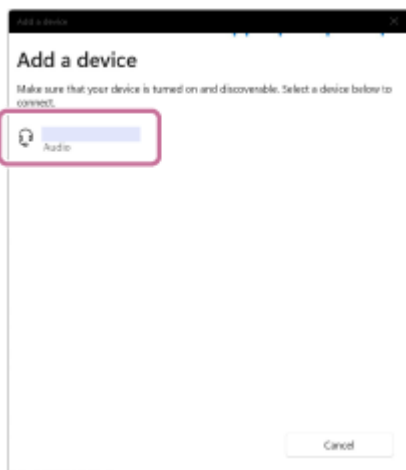

Se è richiesto un codice di accesso*, immettere "0000".

Se [ULT TOWER 9AC] non è visualizzato, eseguire di nuovo la procedura dal punto 4.

* Il codice di accesso potrebbe essere definito anche "passkey", "passcode", "codice PIN", "Numero PIN" o "password".

- Dopo il pairing, la connessione BLUETOOTH si stabilisce automaticamente e sulla schermata viene visualizzato [Connected music] o [Connected voice, music]. Procedere al punto 8.



Su Windows 10

- Fare clic sul pulsante [Start], quindi su [Settings].
- Fare clic su [Devices].

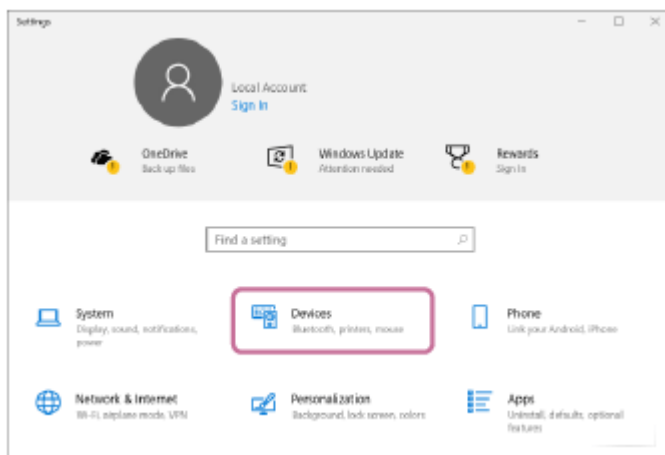

- Fare clic sulla scheda [Bluetooth & other devices], fare clic sull'interruttore [Bluetooth] per attivare la funzione BLUETOOTH, quindi fare clic su [Add Bluetooth or other device].

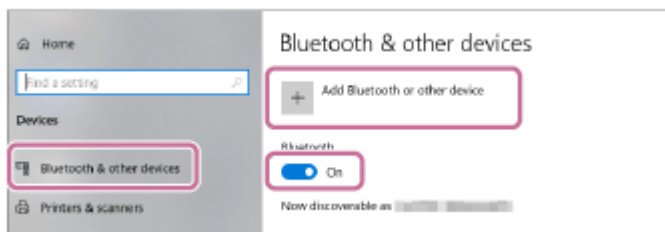

- Fare clic su [Bluetooth].

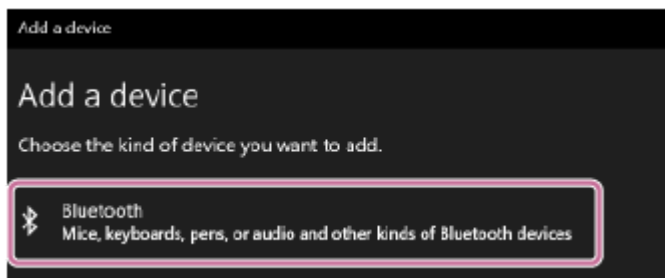

- Selezionare [ULT TOWER 9AC].

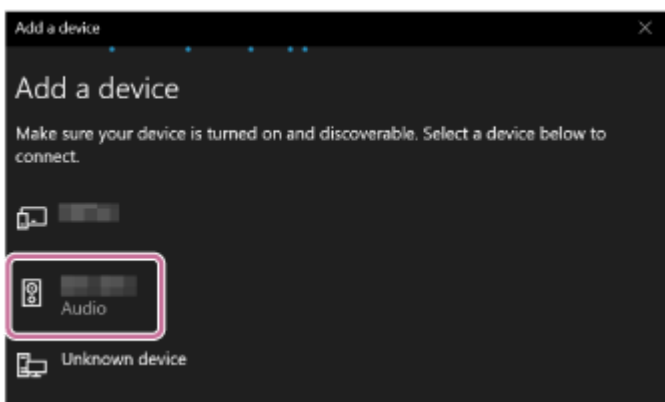

Se è richiesto un codice di accesso*, immettere "0000".

Se [ULT TOWER 9AC] non è visualizzato, eseguire di nuovo la procedura dal punto 4.

* Il codice di accesso potrebbe essere definito anche "passkey", "passcode", "codice PIN", "Numero PIN" o "password".

- Dopo il pairing, la connessione BLUETOOTH si stabilisce automaticamente e sulla schermata viene visualizzato [Connected music] o [Connected voice, music]. Procedere al punto 8.

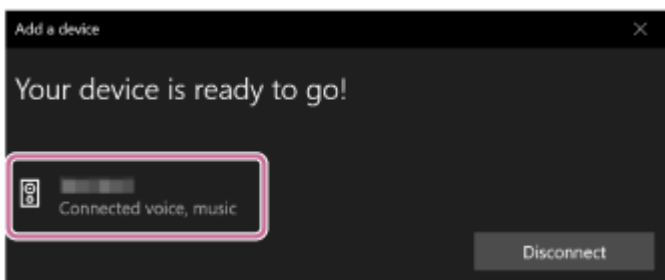

7 Selezionare il diffusore sul computer.

Su Windows 11

- Fare clic sul pulsante [Start], quindi su [Settings].
- Fare clic su [Bluetooth & devices].
- Selezionare [ULT TOWER 9AC] e fare clic su [Connect].

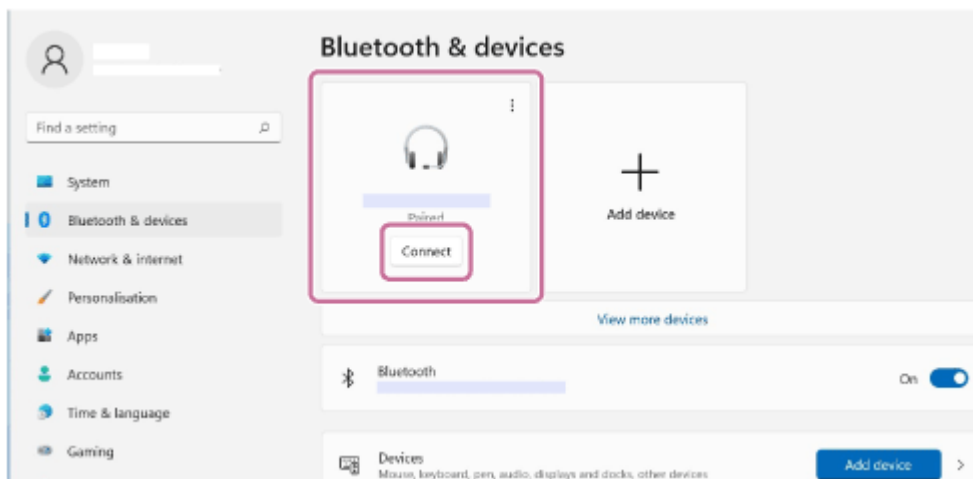

L'icona sullo schermo potrebbe essere diversa da quella effettivamente visualizzata.

Quando viene stabilita una connessione BLUETOOTH, sullo schermo verrà visualizzato [Connected music] o [Connected voice, music]. Procedere al punto 8.

Su Windows 10

- Fare clic sul pulsante [Start], quindi su [Settings].
- Fare clic su [Devices].
- Selezionare [ULT TOWER 9AC] in "Audio" sulla scheda [Bluetooth & other devices], quindi fare clic su [Connect].

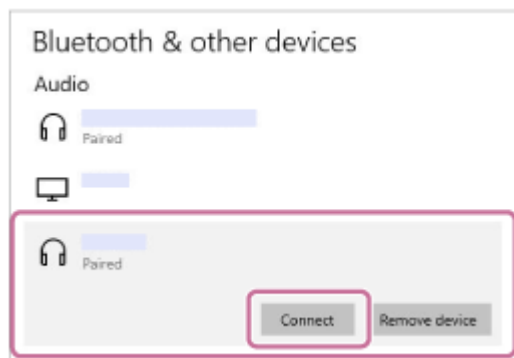

L'icona sullo schermo potrebbe essere diversa da quella effettivamente visualizzata.

Quando viene stabilita una connessione BLUETOOTH, sullo schermo verrà visualizzato [Connected music] o [Connected voice, music]. Procedere al punto 8.

8 Seguire le istruzioni su schermo per stabilire una connessione BLUETOOTH.

Quando viene stabilita una connessione BLUETOOTH si sente un suono di notifica dal diffusore e l'attività dell'indicatore  (BLUETOOTH) sul diffusore cambia da lampeggiante ad acceso.

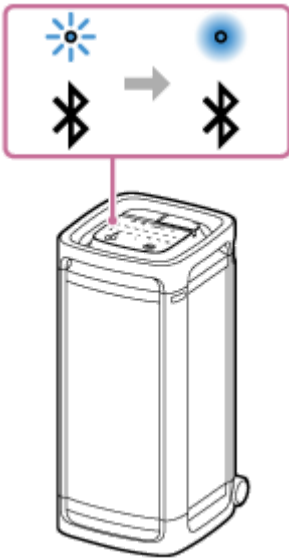

Se il tentativo di connessione non riesce, ripetere la procedura dal punto 4.

Suggerimento

- Le istruzioni riportate sopra riferite al computer sono fornite come esempio. Per i dettagli, fare riferimento alle istruzioni per l'uso in dotazione con il computer. Inoltre, non tutti i computer vengono testati e risultano compatibili con la procedura descritta sopra e la procedura non è applicabile per i computer assemblati autonomamente.
- Con l'app "Sony | Sound Connect", è possibile stabilire/scollegare connessioni BLUETOOTH, disassociare dispositivi BLUETOOTH e altro ancora.
- È possibile connettere il diffusore contemporaneamente a un massimo di 2 dispositivi BLUETOOTH. (Connessione multipoint)

Nota

- La modalità pairing del diffusore è disattivata dopo circa 5 minuti e l'indicatore  (BLUETOOTH) lampeggia lentamente. Tuttavia, se nel diffusore non sono presenti informazioni di pairing, come le impostazioni di fabbrica, la modalità pairing non si disattiva. Se la modalità pairing si disattiva prima del completamento della procedura, ripetere dal punto 4.
- Una volta che i dispositivi BLUETOOTH sono stati associati, non è necessario eseguire di nuovo il pairing, tranne che nei casi seguenti:
 - Le informazioni di pairing sono state eliminate in seguito a una riparazione, ecc.
 - Il diffusore è già associato a 8 dispositivi e si sta eseguendo il pairing con un altro dispositivo.
Il diffusore può essere associato a 8 dispositivi al massimo. Quando viene associato un nuovo dispositivo oltre agli 8 dispositivi già associati, le informazioni di pairing del dispositivo che era stato connesso per primo tramite connessione BLUETOOTH vengono sostituite dalle informazioni di quello nuovo.
 - Le informazioni di pairing del diffusore sono state eliminate dal dispositivo BLUETOOTH.
 - Il diffusore è inizializzato.
Tutte le informazioni di pairing saranno eliminate. Se si inizializza il diffusore, potrebbe non essere possibile connettere il computer. In tal caso, cancellare le informazioni di pairing del diffusore dal computer, quindi eseguire nuovamente la procedura di pairing.
- Il diffusore può essere associato a più dispositivi, ma può riprodurre musica da un solo dispositivo associato per volta.
- Il codice di accesso del diffusore è "0000". Se viene impostato un codice di accesso diverso da "0000" sul dispositivo BLUETOOTH, non è possibile associarlo al diffusore.
- Quando si usa la funzione Associazione stereo o la funzione Connessione party, non è possibile usare la funzionalità di connessione multipoint.

Argomento correlato

- Connessione contemporanea del diffusore a 2 dispositivi BLUETOOTH (connessione multipoint)
- Ascolto di musica da un dispositivo tramite una connessione BLUETOOTH
- Interruzione della connessione BLUETOOTH (dopo l'utilizzo)

5-064-366-61(1) Copyright 2025 Sony Corporation

Diffusore senza fili
ULT TOWER 9AC

Connessione a un computer tramite BLUETOOTH (Mac)

Il pairing è il processo che permette di registrare reciprocamente le informazioni sui dispositivi BLUETOOTH da connettere in modalità wireless.

È necessario associare un dispositivo al diffusore tramite pairing per poter eseguire una connessione BLUETOOTH per la prima volta. Eseguire la stessa procedura per associare altri dispositivi.

Le informazioni di pairing rimangono memorizzate sul diffusore quando il diffusore viene spento.

Sistemi operativi supportati

macOS (versione 12.7 o successiva)

Prima di iniziare, eseguire queste operazioni.

- Posizionare il computer entro 1 m (3,2 piede) dal diffusore.
- Collegare il diffusore a una presa CA usando il cavo di alimentazione CA in dotazione.
- Tenere a portata di mano le istruzioni per l'uso in dotazione con il computer per utilizzarle come riferimento.
- Per evitare l'emissione improvvisa di suono ad alto volume dal diffusore subito dopo il pairing, abbassare il volume sia del computer sia del diffusore o interrompere la riproduzione della musica.
- Impostare il diffusore del computer su attivo.
Se il diffusore del computer è impostato su  (disattivazione audio), il suono non verrà emesso dal diffusore BLUETOOTH.

– Quando il diffusore del computer è impostato su attivo:



1 Accendere il diffusore.

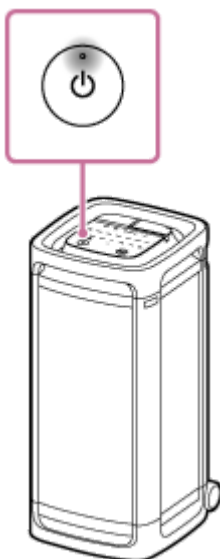

2 Toccare (BLUETOOTH) sul diffusore.

3 Controllare l'attività dell'indicatore (BLUETOOTH) sul diffusore.

Se l'indicatore lampeggia due volte

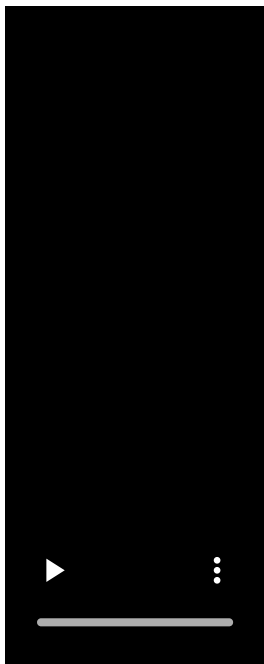

Nel caso in cui il diffusore venga associato con un dispositivo BLUETOOTH per la prima volta dopo l'acquisto o dopo aver eseguito l'inizializzazione (non vi è alcuna informazione di pairing nel diffusore), entrerà automaticamente in modalità pairing quando viene acceso. Procedere al punto 5.

Se l'indicatore lampeggia lentamente

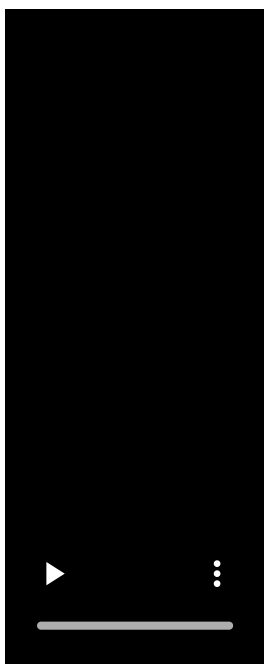

Il diffusore sta cercando connessioni BLUETOOTH.

- Per associare il diffusore a un secondo o un successivo dispositivo BLUETOOTH (quando il diffusore contiene informazioni di pairing di altri dispositivi BLUETOOTH), procedere al punto 4.
- Per riconnettere il diffusore a uno dei dispositivi BLUETOOTH che erano stati associati al diffusore in precedenza, procedere al punto 5.
Il diffusore si collega automaticamente al computer semplicemente attivando la funzione BLUETOOTH sul computer.
A seconda del dispositivo BLUETOOTH, il diffusore può riconnettersi al dispositivo subito dopo averlo acceso.
Per i dettagli, fare riferimento alle istruzioni per l'uso in dotazione con il dispositivo BLUETOOTH.

Se l'indicatore rimane acceso

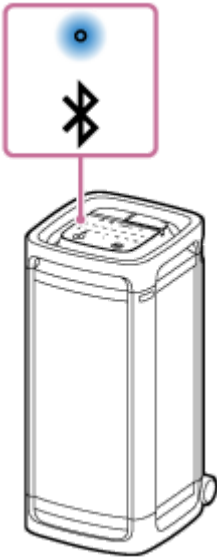

Il diffusore è già connesso a uno dei dispositivi BLUETOOTH.

Per connettere il diffusore a un altro dispositivo BLUETOOTH, eseguire una di queste operazioni:

- Per associare il diffusore a un secondo o un successivo dispositivo BLUETOOTH (quando il diffusore contiene informazioni di pairing di altri dispositivi BLUETOOTH), procedere al punto 4.
- Per riconnettere il diffusore a uno dei dispositivi BLUETOOTH che erano stati associati al diffusore in precedenza, procedere al punto 5.
Il diffusore si collega automaticamente al computer semplicemente attivando la funzione BLUETOOTH sul computer.

4 Toccare e tenere premuto (BLUETOOTH) sul diffusore per circa 2 secondi.

Si sente la guida vocale (Pairing) dal diffusore e l'indicatore  (BLUETOOTH) sul diffusore inizia a lampeggiare due volte (modalità pairing).

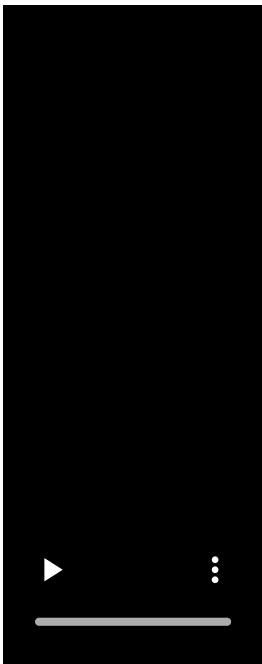

5 Cercare il diffusore sul computer.

- Fare clic su [ (System Preferences)] - [Bluetooth] nella barra delle applicazioni in basso a destra nello schermo.



- Selezionare [ULT TOWER 9AC] dalla schermata Bluetooth, quindi fare clic su [Pair].

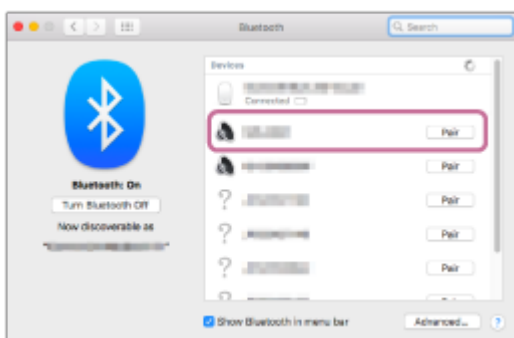

6 Seguire le istruzioni su schermo per stabilire una connessione BLUETOOTH.

Quando viene stabilita una connessione BLUETOOTH si sente un suono di notifica dal diffusore e l'attività dell'indicatore  (BLUETOOTH) sul diffusore cambia da lampeggiante ad acceso.

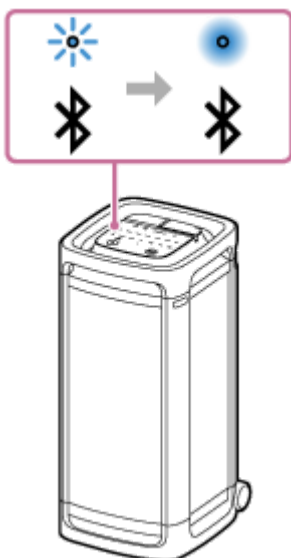

Se il tentativo di connessione non riesce, ripetere la procedura dal punto 4.

7 Fare clic sull'icona del diffusore in alto a destra nella schermata e selezionare [ULT TOWER 9AC] da [Output Device].

È possibile riprodurre musica ecc. dal computer.

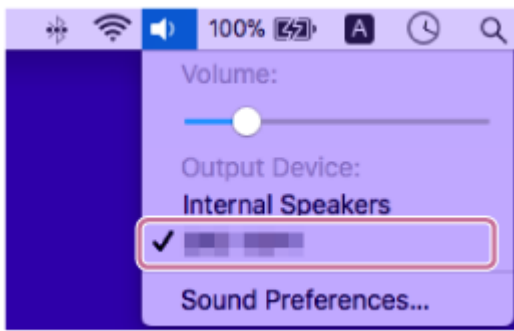

Suggerimento

- Le istruzioni riportate sopra riferite al computer sono fornite come esempio. Per i dettagli, fare riferimento alle istruzioni per l'uso in dotazione con il computer. Inoltre, non tutti i computer vengono testati e risultano compatibili con la procedura descritta sopra e la procedura non è applicabile per i computer assemblati autonomamente.
- Con l'app "Sony | Sound Connect", è possibile stabilire/scollegare connessioni BLUETOOTH, disassociare dispositivi BLUETOOTH e altro ancora.
- È possibile connettere il diffusore contemporaneamente a un massimo di 2 dispositivi BLUETOOTH. (Connessione multipoint)

Nota

- La modalità pairing del diffusore è disattivata dopo circa 5 minuti e l'indicatore  (BLUETOOTH) lampeggia lentamente. Tuttavia, se nel diffusore non sono presenti informazioni di pairing, come le impostazioni di fabbrica, la modalità pairing non si disattiva. Se la modalità pairing si disattiva prima del completamento della procedura, ripetere dal punto 4.
- Una volta che i dispositivi BLUETOOTH sono stati associati, non è necessario eseguire di nuovo il pairing, tranne che nei casi seguenti:
 - Le informazioni di pairing sono state eliminate in seguito a una riparazione, ecc.
 - Il diffusore è già associato a 8 dispositivi e si sta eseguendo il pairing con un altro dispositivo.
Il diffusore può essere associato a 8 dispositivi al massimo. Quando viene associato un nuovo dispositivo oltre agli 8 dispositivi già associati, le informazioni di pairing del dispositivo che era stato connesso per primo tramite connessione BLUETOOTH vengono sostituite dalle informazioni di quello nuovo.
 - Le informazioni di pairing del diffusore sono state eliminate dal dispositivo BLUETOOTH.
 - Il diffusore è inizializzato.
Tutte le informazioni di pairing saranno eliminate. Se si inizializza il diffusore, potrebbe non essere possibile connettere il computer. In tal caso, cancellare le informazioni di pairing del diffusore dal computer, quindi eseguire nuovamente la procedura di pairing.
- Il diffusore può essere associato a più dispositivi, ma può riprodurre musica da un solo dispositivo associato per volta.
- Il codice di accesso del diffusore è "0000". Se viene impostato un codice di accesso diverso da "0000" sul dispositivo BLUETOOTH, non è possibile associarlo al diffusore.
- Quando si usa la funzione Associazione stereo o la funzione Connessione party, non è possibile usare la funzionalità di connessione multipoint.

Argomento correlato

- [Connessione contemporanea del diffusore a 2 dispositivi BLUETOOTH \(connessione multipoint\)](#)
- [Ascolto di musica da un dispositivo tramite una connessione BLUETOOTH](#)
- [Interruzione della connessione BLUETOOTH \(dopo l'utilizzo\)](#)

Diffusore senza fili
ULT TOWER 9AC

Connessione contemporanea del diffusore a 2 dispositivi BLUETOOTH (connessione multipoint)

Quando il diffusore è connesso contemporaneamente a 2 dispositivi BLUETOOTH tramite connessioni BLUETOOTH, è possibile eseguire le operazioni seguenti:

- Commutazione della sorgente di riproduzione di musica tra 2 dispositivi
È possibile commutare la sorgente di riproduzione di musica da un dispositivo all'altro senza dover ristabilire la connessione BLUETOOTH.

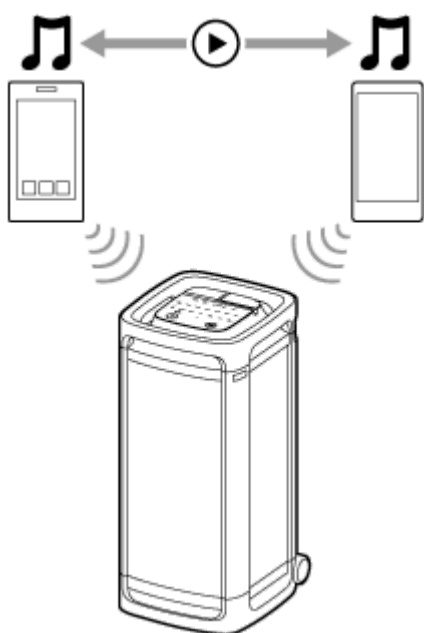

Connessione contemporanea del diffusore a 2 dispositivi tramite connessioni BLUETOOTH

1 Collegare il diffusore con il primo dispositivo BLUETOOTH.

Per informazioni dettagliate sulla procedura di connessione BLUETOOTH vedere l'argomento, tra quelli di seguito, applicabile al proprio dispositivo.

- [Connessione facile ai dispositivi BLUETOOTH con l'app "Sony | Sound Connect" tramite una connessione BLUETOOTH](#)
- [Pairing e connessione di dispositivi BLUETOOTH](#)
- [Connessione a un computer tramite BLUETOOTH \(Windows®\)](#)
- [Connessione a un computer tramite BLUETOOTH \(Mac\)](#)

2 Mantenendo il diffusore connesso al primo dispositivo BLUETOOTH, toccare e tenere premuto (BLUETOOTH) sul diffusore per circa 2 secondi.

Si sente la guida vocale (Pairing) dal diffusore e l'indicatore  (BLUETOOTH) sul diffusore inizia a lampeggiare due volte (modalità pairing).

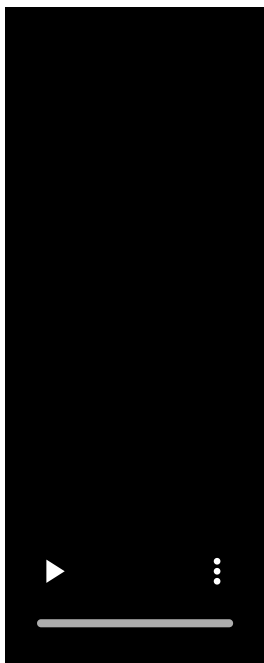

3 Agire sul secondo dispositivo BLUETOOTH per cercare il diffusore.

4 Seguire le istruzioni su schermo per stabilire una connessione BLUETOOTH.

Quando viene stabilita una connessione BLUETOOTH si sente un suono di notifica dal diffusore e l'attività dell'indicatore  (BLUETOOTH) sul diffusore cambia da lampeggiante ad acceso.

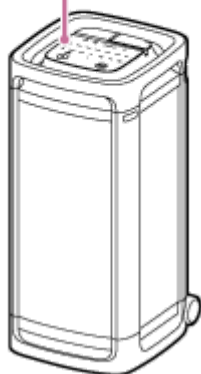
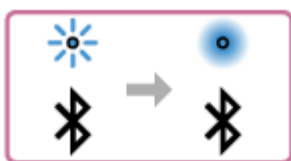

Cambiare i dispositivi BLUETOOTH in connessione multipoint

Mantenendo il diffusore connesso a 2 dispositivi in connessione multipoint, si può tentare di connettere un altro dispositivo tramite una connessione BLUETOOTH.

Quando si azionano il diffusore e il terzo dispositivo nell'intento di stabilire una connessione BLUETOOTH, la connessione BLUETOOTH a uno dei 2 dispositivi utilizzati per la riproduzione di musica precedente viene mantenuta, mentre la connessione BLUETOOTH all'altro dispositivo viene disconnessa. Quindi, viene stabilita una connessione BLUETOOTH tra il diffusore e il terzo dispositivo.

Riproduzione di musica quando il diffusore è connesso a 2 dispositivi in connessione multipoint

- Quando si aziona il diffusore per riprodurre musica, la musica inizia a suonare su uno dei dispositivi in connessione multipoint che era stato utilizzato per la riproduzione precedente.

- Per riprodurre la musica sull'altro (secondo) dispositivo in connessione multipoint, azionare il secondo per avviare la riproduzione di musica.

A seconda delle condizioni, si potrebbe sentire ancora la musica riprodotta sullo stesso (primo) dispositivo dal diffusore, dopo aver azionato il secondo dispositivo per avviare la riproduzione. In tal caso, interrompere la riproduzione sul primo. Quindi, è possibile ascoltare la musica riprodotta sul secondo.

Suggerimento

- Se la funzione BLUETOOTH è attiva su un dispositivo BLUETOOTH che in precedenza era stato connesso al diffusore, quando si accende il diffusore, questo si ricollega al dispositivo.
- Con l'app "Sony | Sound Connect", è possibile stabilire/scollegare connessioni BLUETOOTH, disassociare dispositivi BLUETOOTH e altro ancora.

Nota

- Quando si usa la funzione Associazione stereo o la funzione Connessione party, non è possibile usare la funzionalità di connessione multipoint.
- A seconda del dispositivo BLUETOOTH, potrebbe non essere possibile utilizzare la funzionalità di connessione multipoint.
- La connessione multipoint non può essere disattivata.

Argomento correlato

- [Connessione facile ai dispositivi BLUETOOTH con l'app "Sony | Sound Connect" tramite una connessione BLUETOOTH](#)
- [Pairing e connessione di dispositivi BLUETOOTH](#)
- [Connessione a un computer tramite BLUETOOTH \(Windows®\)](#)
- [Connessione a un computer tramite BLUETOOTH \(Mac\)](#)

Diffusore senza fili
ULT TOWER 9AC

Ascolto dell'audio del televisore (utilizzando la funzione TV Sound Booster)

La funzionalità esclusiva di Sony, "TV Sound Booster", consente di ascoltare l'audio ottimizzato di contenuti audiovisivi, come video di esibizioni dal vivo e film. Grazie ai suoni bassi profondi e ai suoni alti realistici che si diffondono nell'ambiente, è possibile godere di un'esperienza audiovisiva reale e avere la sensazione di assistere a un'esibizione dal vivo.

Utilizzare l'app "Sony | Sound Connect" per configurare la funzione TV Sound Booster.

Accertarsi di installare in anticipo l'app "Sony | Sound Connect" sul proprio dispositivo mobile, per esempio uno smartphone.

1 Collegare il diffusore a un televisore.

Per i dettagli fare riferimento a [Collegamento del diffusore a un televisore](#).

2 Accendere il diffusore.

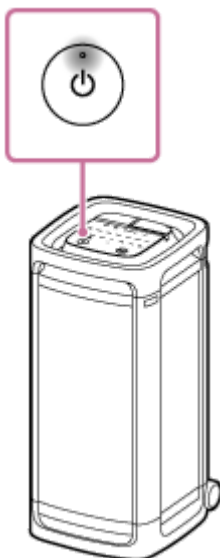

3 Avviare l'app "Sony | Sound Connect" sul proprio smartphone.

4 Assicurarsi che [TV Sound Booster] sia abilitato.

5 Eseguire delle operazioni sul televisore con il telecomando in dotazione con il televisore.

Visualizzare/riprodurre contenuti. Regolare il volume del televisore in base alle proprie preferenze.

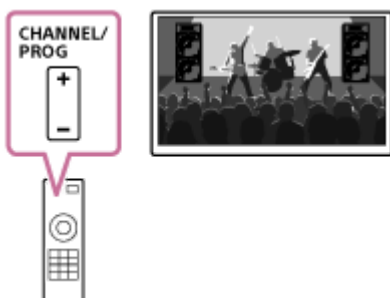

6 Regolare il volume del suono del diffusore utilizzando l'app "Sony | Sound Connect".

7 Regolare la sincronizzazione tra l'audio del televisore e l'audio del diffusore.

Sull'app "Sony | Sound Connect", selezionare [Adjust synchronization with TV audio], quindi selezionare la lunghezza del tempo di regolazione ottimale del ritardo.

Nota

- Se la calibrazione della sincronizzazione tramite l'app "Sony | Sound Connect" non risolve il problema del ritardo audio tra il televisore e il diffusore, vedere [Soluzione dei problemi](#).
- Quando la funzione TV Sound Booster è attiva, i 4 componenti del diffusore (2 tweeter e 2 diffusori midrange) nella parte anteriore del diffusore sono disattivati per ottimizzare l'uscita audio per l'uso combinato con un televisore connesso.
- Quando si esegue la configurazione della funzione TV Sound Booster con l'app "Sony | Sound Connect", il diffusore passa automaticamente alla modalità OPTICAL IN.
Se OPTICAL IN sul diffusore lampeggia, il formato dei segnali di uscita dal dispositivo collegato al connettore OPTICAL IN (ingresso audio digitale ottico), non è compatibile. In tal caso, fare riferimento al manuale di istruzioni in dotazione con il dispositivo.
- La porta, il connettore e le prese sul diffusore non sono stati progettati per essere impermeabili. Non usare il diffusore in luoghi in cui è esposto a spruzzi d'acqua. Quando si è terminato di usare il diffusore, accertarsi di chiudere saldamente gli sportelli.

Suggerimento

- Invece di utilizzare l'app "Sony | Sound Connect", è anche possibile utilizzare il pannello tattile del diffusore per attivare/disattivare la funzione TV Sound Booster o regolare il volume audio. Toccare TV SOUND BOOSTER o -/+ (volume) sul diffusore.
- Se il suono dei bassi è troppo intenso o troppo debole, regolare il volume audio del diffusore.
- Se la voce umana, ad esempio una voce che canta o che parla, è difficile da capire, regolare il volume del televisore.

Argomento correlato

- [Collegamento del diffusore a un televisore](#)
- [Pairing e connessione di dispositivi BLUETOOTH](#)
- [Che cosa si può fare con l'app "Sony | Sound Connect"](#)
- [Installazione dell'app "Sony | Sound Connect"](#)

Diffusore senza fili
ULT TOWER 9AC

Ascolto dell'audio del televisore (senza utilizzare la funzione TV Sound Booster)

1 Collegare il diffusore a un televisore.

Per i dettagli fare riferimento a [Collegamento del diffusore a un televisore](#).

2 Accendere il diffusore.

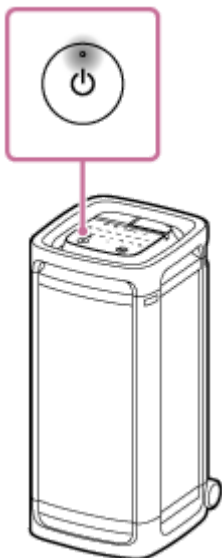

3 Toccare OPTICAL IN sul diffusore.

4 Eseguire delle operazioni sul televisore con il telecomando in dotazione con il televisore.

Visualizzare/riprodurre contenuti.

5 Toccare -/+ (volume) sul diffusore per regolare il volume.

Quando si tocca -/+ (volume) sul diffusore per regolare il volume, l'indicatore  (alimentazione) sul diffusore lampeggia una volta o 3 volte.

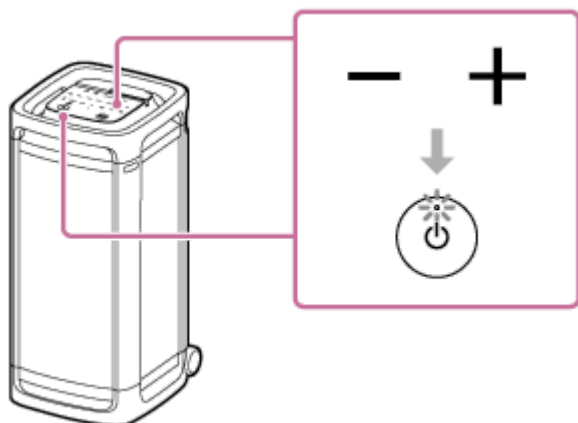

Nota

- Per emettere l'audio del televisore in modalità OPTICAL IN senza usare la funzione TV Sound Booster, spegnere il volume audio del televisore.
- Se OPTICAL IN sul diffusore lampeggia, il formato dei segnali di uscita dal dispositivo collegato al connettore OPTICAL IN (ingresso audio digitale ottico), non è compatibile. In tal caso, fare riferimento al manuale di istruzioni in dotazione con il dispositivo.
- La porta, il connettore e le prese sul diffusore non sono stati progettati per essere impermeabili. Non usare il diffusore in luoghi in cui è esposto a spruzzi d'acqua. Quando si è terminato di usare il diffusore, accertarsi di chiudere saldamente gli sportelli.

Suggerimento

- Quando l'audio proviene sia dal diffusore, sia dal televisore, disattivare il volume audio del televisore.
- È possibile regolare il volume audio del diffusore anche con l'app "Sony | Sound Connect".

Argomento correlato

- [Collegamento del diffusore a un televisore](#)
- [Pairing e connessione di dispositivi BLUETOOTH](#)
- [Che cosa si può fare con l'app "Sony | Sound Connect"](#)
- [Installazione dell'app "Sony | Sound Connect"](#)

Diffusore senza fili
ULT TOWER 9AC

Ascolto della musica da un dispositivo USB

Il diffusore supporta i seguenti formati di file audio.

- MP3: file con estensione [.mp3]
- WMA: file con estensione [.wma]
- WAV: file con estensione [.wav]

1 Collegare un dispositivo USB alla porta PLAY/CHARGE OUTPUT (USB) sul diffusore.

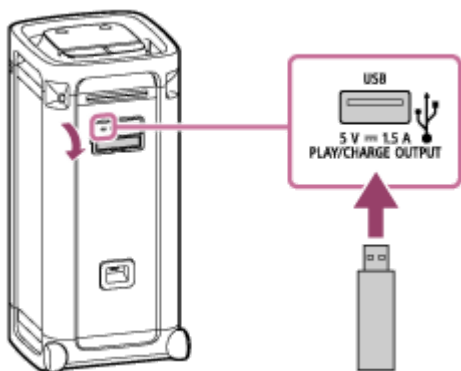

2 Toccare USB sul diffusore.

3 Toccare ► (riproduzione) sul diffusore per avviare la riproduzione.

È possibile usare l'app "Sony | Sound Connect" per le operazioni di riproduzione o per selezionare facilmente la musica dall'elenco dei brani sul dispositivo USB.

Con ► (riproduzione) sul diffusore è possibile eseguire anche queste operazioni.

- Mettere in pausa la riproduzione
Quando la riproduzione è in corso, toccare ► (riproduzione) sul diffusore. Per riavviare la riproduzione, toccarlo di nuovo.
- Andare al brano successivo
Mentre è in corso la riproduzione, toccare ► (riproduzione) sul diffusore due volte in rapida successione.
- Andare all'inizio del brano corrente o del brano precedente
Quando la riproduzione è in corso, toccare ► (riproduzione) sul diffusore 3 volte in rapida successione.

4 Toccare -/+ (volume) sul diffusore per regolare il volume.

Suggerimento

- Quando è in corso il caricamento dal dispositivo connesso, il dispositivo USB connesso al diffusore continua a lampeggiare.

Nota

- Quando è in uso la funzione Associazione stereo o la funzione Connessione party, il diffusore non è in grado di emettere la musica riprodotta sul dispositivo USB connesso alla porta PLAY/CHARGE OUTPUT (USB).
- Il diffusore non è in grado di riprodurre file audio sul dispositivo USB nelle situazioni seguenti:
 - Il numero totale di file audio sul dispositivo USB connesso supera 2 000.
 - Il numero di cartelle sul dispositivo USB connesso supera 300, inclusa la cartella "ROOT".
I numeri riportati sopra possono variare a seconda della struttura del file e della cartella. Sul dispositivo USB che contiene i file audio non salvare file di tipo diverso o cartelle non necessarie.
- Il diffusore è in grado di riprodurre file audio contenuti fino all'8° livello di sottocartelle.
- Le cartelle che non contengono file audio vengono saltate ai fini della riproduzione.
- Se il contenuto effettivo di un file con un'estensione file supportata non è come previsto, la riproduzione del file può causare l'emissione di rumori o il malfunzionamento del diffusore.
- La porta, il connettore e le prese sul diffusore non sono stati progettati per essere impermeabili. Non usare il diffusore in luoghi in cui è esposto a spruzzi d'acqua. Quando si è terminato di usare il diffusore, accertarsi di chiudere saldamente gli sportelli.

Argomento correlato

- [Connessione con un dispositivo USB](#)

5-064-366-61(1) Copyright 2025 Sony Corporation

Diffusore senza fili
ULT TOWER 9AC

Ascolto di musica da un dispositivo tramite una connessione BLUETOOTH

È possibile ascoltare la musica di un dispositivo BLUETOOTH e azionare il dispositivo dal diffusore tramite una connessione BLUETOOTH, se il dispositivo supporta i seguenti profili BLUETOOTH.

A2DP (Advanced Audio Distribution Profile)

Consente di ascoltare contenuti audio di alta qualità in modalità wireless.

AVRCP (Audio Video Remote Control Profile)

Consente di regolare il volume e usare le funzioni riproduci, pausa o vai all'inizio della traccia successiva/corrente. Le operazioni possono variare a seconda del dispositivo BLUETOOTH. Consultare anche le istruzioni per l'uso fornite con il dispositivo BLUETOOTH.

Nota

- Accertarsi prima che il volume sul dispositivo BLUETOOTH e il diffusore siano impostati su un livello moderato per evitare l'emissione improvvisa di audio ad alto volume dal diffusore.
A seconda del dispositivo BLUETOOTH, la regolazione del volume del diffusore potrebbe non essere possibile sul dispositivo BLUETOOTH quando la riproduzione sul dispositivo è interrotta/in pausa.

1 Collegare il diffusore con il dispositivo BLUETOOTH.

Quando viene stabilita una connessione BLUETOOTH si sente un suono di notifica dal diffusore e l'attività dell'indicatore  (BLUETOOTH) sul diffusore cambia da lampeggiante ad acceso.

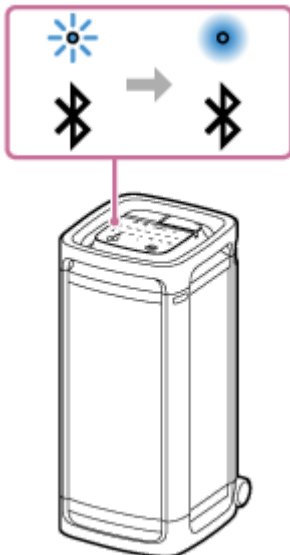



2 Se il diffusore è in una modalità diversa da BLUETOOTH per la selezione della sorgente audio, toccare (BLUETOOTH) sul diffusore.

Nota

- Anche dopo che è stata stabilita una connessione con un dispositivo BLUETOOTH, l'audio del dispositivo BLUETOOTH connesso non viene emesso dal diffusore a meno che il diffusore non sia in modalità BLUETOOTH.

3 Avviare la riproduzione sul dispositivo BLUETOOTH.

4 Regolare il volume toccando -/+ (volume) sul diffusore o agendo sul dispositivo BLUETOOTH.

Quando si tocca -/+ (volume) sul diffusore, l'indicatore  (alimentazione) sul diffusore e le luci sulla maniglia lampeggiano una volta o 3 volte in bianco. L'indicatore  (alimentazione) sul diffusore lampeggia anche quando si regola il volume sul dispositivo BLUETOOTH.

Toccare e tenere premuto -/+ (volume) sul diffusore per eseguire rapidamente le regolazioni.

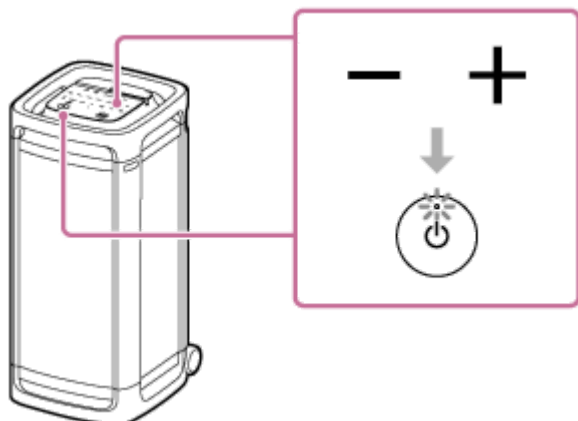

Durante la riproduzione è possibile utilizzare  (riproduzione) sul diffusore per eseguire queste operazioni.

Pausa

Toccare  (riproduzione) sul diffusore durante la riproduzione per mettere in pausa. Toccarlo di nuovo per annullare la pausa.

Andare all'inizio del brano successivo

Toccare  (riproduzione) sul diffusore due volte rapidamente durante la riproduzione.

Andare all'inizio del brano corrente o del brano precedente *

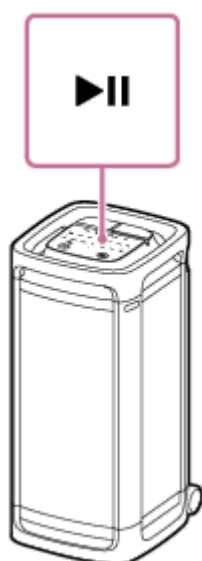

Toccare  (riproduzione) sul diffusore 3 volte rapidamente durante la riproduzione.

* Le operazioni variano a seconda del dispositivo BLUETOOTH in uso.



Suggerimento

- Il diffusore supporta la protezione dei contenuti tramite il metodo SCMS-T. È possibile ascoltare musica (o audio) da uno smartphone o da un telefono cellulare, se supporta il metodo SCMS-T, tramite il diffusore.

- Quando si imposta il volume sul livello massimo o minimo sul diffusore, l'indicatore  (alimentazione) lampeggia 3 volte.
- Ogni volta che si tocca $-/+$ (volume) sul diffusore, il numero di luci che si illuminano sulla maniglia cambia.
- Se si tocca e si tiene premuto  (riproduzione) sul diffusore per circa 5 secondi, il diffusore riproduce il brano musicale memorizzato a scopo dimostrativo. Per disattivare questa funzionalità, toccare di nuovo  (riproduzione) sul diffusore.

Nota

- Se le condizioni per la comunicazione non sono ottimali, il dispositivo BLUETOOTH potrebbe rispondere in modo errato alle operazioni sul diffusore.
- A seconda del dispositivo BLUETOOTH potrebbe essere necessario regolare il volume o configurare l'impostazione dell'uscita audio sul dispositivo connesso.
- A seconda del dispositivo BLUETOOTH in uso, l'indicatore  (alimentazione) sul diffusore potrebbe non lampeggiare, anche se si regola il volume sul dispositivo BLUETOOTH.
- A seconda del dispositivo BLUETOOTH connesso al diffusore, dell'ambiente di comunicazione o dell'ambiente d'uso, potrebbero verificarsi disturbi o interruzioni nell'audio.

Argomento correlato

- [Collegamento del diffusore a una presa CA](#)
- [Interruzione della connessione BLUETOOTH \(dopo l'utilizzo\)](#)

Diffusore senza fili
ULT TOWER 9AC

Selezione della qualità per la riproduzione di musica tramite una connessione BLUETOOTH (Codec)

Sul diffusore sono disponibili le preferenze “Priorità alla qualità del suono” e “Priorità alla stabilità della connessione” per la qualità della connessione BLUETOOTH. La preferenza “Priorità alla qualità del suono” offre la compatibilità non solo con SBC ma anche con AAC e LDAC per la riproduzione di musica in alta qualità del suono, mentre la preferenza “Priorità alla stabilità della connessione” consente la riproduzione di musica tramite connessioni BLUETOOTH più stabili. Al momento dell’acquisto, è selezionata la preferenza “Priorità alla qualità del suono”.

- Priorità alla qualità del suono (impostazione predefinita): viene selezionato automaticamente il codec ottimale tra AAC, LDAC e SBC.
- Priorità alla stabilità della connessione: è selezionato SBC.

1 Accendere il diffusore.

Si sente il suono di notifica dal diffusore e l’indicatore  (BLUETOOTH) sul diffusore lampeggia* in blu.

* Se il dispositivo BLUETOOTH che era stato collegato al diffusore in precedenza si trova nelle vicinanze, il diffusore potrebbe collegarsi automaticamente al dispositivo. In tal caso, l’indicatore  (BLUETOOTH) sul diffusore si illumina con luce blu.

2 Cambiare la qualità della connessione BLUETOOTH.

Quando si aziona il diffusore

- Toccare e tenere premuti contemporaneamente  (riproduzione) e  (BLUETOOTH) sul diffusore per circa 2 secondi.

Quando l’impostazione viene modificata alla preferenza “Priorità alla stabilità della connessione”, l’indicatore  (alimentazione) sul diffusore lampeggia 3 volte in bianco.

Quando l’impostazione viene modificata alla preferenza “Priorità alla qualità del suono”, l’indicatore  (alimentazione) sul diffusore lampeggia due volte in bianco.

Quando il diffusore è connesso a dispositivi BLUETOOTH, tutte le connessioni vengono automaticamente disconnesse e poi ristabilite, quindi la preferenza diventa effettiva.

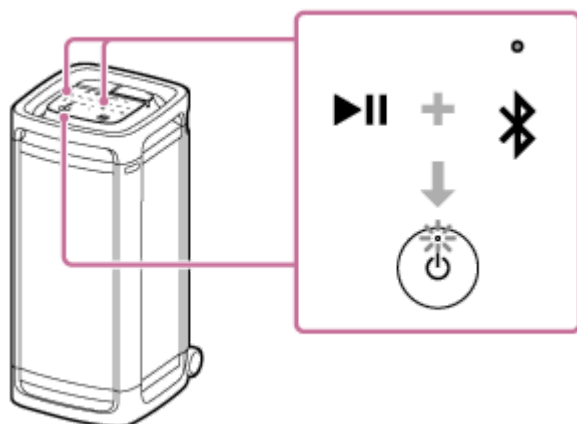

Quando si utilizza l’app “Sony | Sound Connect”

- Avviare l’app “Sony | Sound Connect”.
- Selezionare una delle preferenze di codec tramite [Bluetooth Connection Quality]: [Prioritize Sound Quality] o [Prioritize Stable Connection].

Suggerimento

- Quando si utilizza la funzione Associazione stereo o la funzione Connessione party, il codec passa automaticamente a SBC.

Nota

- Quando è selezionata la preferenza “Priorità alla qualità del suono” possono verificarsi rumore o interruzione dell’audio, a seconda delle impostazioni del dispositivo BLUETOOTH e delle condizioni ambientali. In tal caso, cambiare la qualità della connessione BLUETOOTH selezionando la preferenza “Priorità alla stabilità della connessione”.

Argomento correlato

- [Uso della funzione di BLUETOOTH standby \(accensione automatica\)](#)
- [Codec supportati](#)
- [Che cosa si può fare con l’app “Sony | Sound Connect”](#)

Diffusore senza fili
ULT TOWER 9AC

Codec supportati

Un codec è un algoritmo audio usato per la trasmissione wireless dell'audio tramite connessioni BLUETOOTH. Il diffusore supporta i 3 codec seguenti per la riproduzione di musica tramite una connessione A2DP: SBC, AAC e LDAC™.

- SBC

È un'abbreviazione di Subband Codec.

Il codec SBC è la tecnologia di codifica audio standard utilizzata dai dispositivi BLUETOOTH.

- AAC

È un'abbreviazione di Advanced Audio Coding.

Il codec AAC è utilizzato principalmente dai prodotti Apple come l'iPhone, che possono fornire una qualità audio superiore rispetto a quella del codec SBC.

- LDAC

Il codec LDAC è una tecnologia di codifica audio sviluppata da Sony che consente la trasmissione di contenuti High-Resolution (Hi-Res) Audio, anche tramite connessioni BLUETOOTH.

Diversamente da altre tecnologie di codifica compatibili con BLUETOOTH, come il codec SBC, non necessita di una conversione verso il basso dei contenuti High-Resolution Audio*¹.

Rispetto alle altre tecnologie, permette la trasmissione di circa 3 volte più dati*² tramite una rete wireless BLUETOOTH e con una qualità audio senza precedenti, utilizzando una codifica efficace e una pacchettizzazione ottimizzata.

*¹ Fatta eccezione per i contenuti in formato DSD.

*² Rispetto al codec SBC quando viene selezionata la velocità di trasmissione di 990 kbps (96/48 kHz) o 909 kbps (88,2/44,1 kHz).

Quando, da un dispositivo connesso, viene trasmessa musica in uno dei suddetti codec, il diffusore passa automaticamente a quel codec e riproduce la musica.

Se il dispositivo connesso supporta un codec con qualità audio superiore al codec SBC, potrebbe essere necessario impostare prima il dispositivo per ascoltare la musica proveniente dai codec supportati con il codec desiderato.

Per l'impostazione del codec, fare riferimento alle istruzioni per l'uso in dotazione con il dispositivo.

Argomento correlato

- [Selezione della qualità per la riproduzione di musica tramite una connessione BLUETOOTH \(Codec\)](#)

Diffusore senza fili
ULT TOWER 9AC

Interruzione della connessione BLUETOOTH (dopo l'utilizzo)

Quando si è terminato di riprodurre la musica del dispositivo BLUETOOTH, eseguire una delle operazioni seguenti per interrompere la connessione BLUETOOTH.

Quando viene disconnessa la connessione BLUETOOTH, si sente un suono di notifica dal diffusore.

- Disattivare la funzione BLUETOOTH sul dispositivo BLUETOOTH.
Per i dettagli, fare riferimento alle istruzioni per l'uso in dotazione con il dispositivo.
- Disattivare il dispositivo BLUETOOTH.
- Spegnerne il diffusore.

Suggerimento

- Quando si utilizza la funzione Associazione stereo, se si spegne un diffusore, l'altro diffusore si spegne automaticamente. La connessione BLUETOOTH tra i due si interrompe.
- Quando si è terminata la riproduzione della musica, la connessione BLUETOOTH potrebbe interrompersi automaticamente, a seconda del dispositivo BLUETOOTH.

Argomento correlato

- [Spegnimento dell'alimentazione](#)
- [Funzione Disattivazione automatica alimentazione \(risparmio energetico\)](#)
- [Che cosa si può fare con l'app "Sony | Sound Connect"](#)

Diffusore senza fili
ULT TOWER 9AC

Attivazione o disattivazione della funzione BLUETOOTH



È possibile collegarsi al diffusore da un dispositivo BLUETOOTH associato quando la funzione BLUETOOTH del diffusore è impostata su attiva.

Al momento dell'acquisto, queste impostazioni sono attivate.

1 Toccare e tenere premuto – (volume) e (BLUETOOTH) sul diffusore per circa 5 secondi.

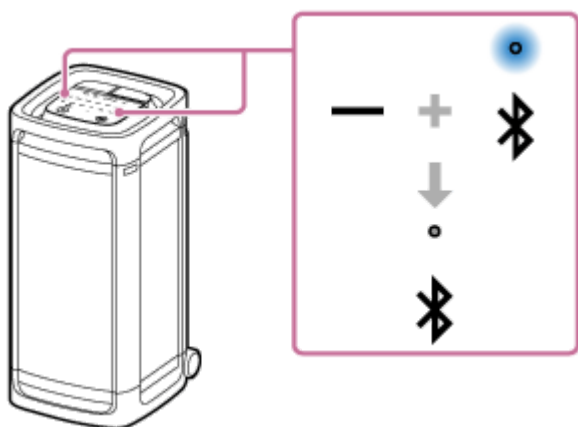
L'indicatore  (BLUETOOTH) sul diffusore si spegne e la funzione BLUETOOTH viene impostata su disattivata.



Quando si toccano e si tengono premuti di nuovo – (volume) e  (BLUETOOTH) sul diffusore contemporaneamente per circa 5 secondi, l'indicatore  (BLUETOOTH) sul diffusore si accende e la funzione BLUETOOTH viene impostata su attivata.

Suggerimento

- Se il dispositivo era stato precedentemente connesso tramite una connessione BLUETOOTH, il diffusore si riconnette quando la propria funzione BLUETOOTH si attiva, sempre che la funzione BLUETOOTH del dispositivo rimanga attiva.

Nota

- Non è possibile eseguire le operazioni seguenti quando la funzione BLUETOOTH è impostata su disattivata:
 - Associare e/o connettere un dispositivo BLUETOOTH.
 - Utilizzare l'app "Sony | Sound Connect".

Diffusore senza fili
ULT TOWER 9AC

Ascolto di musica di un dispositivo audio portatile, ecc. tramite connessione cablata

È possibile ascoltare musica da un dispositivo audio portatile o un dispositivo simile tramite il diffusore collegando il dispositivo con un cavo audio (disponibile in commercio).

Nota

- Prima di stabilire una connessione tra il diffusore e un dispositivo audio portatile, abbassare il volume del diffusore e del dispositivo per evitare l'emissione improvvisa di suono ad alto volume dal diffusore.

1 Collegare un dispositivo alla presa AUDIO IN sul diffusore con un cavo audio (disponibile in commercio).

Per il collegamento, usare un cavo audio con spinotti stereo mini (senza resistenza)* su entrambe le estremità.

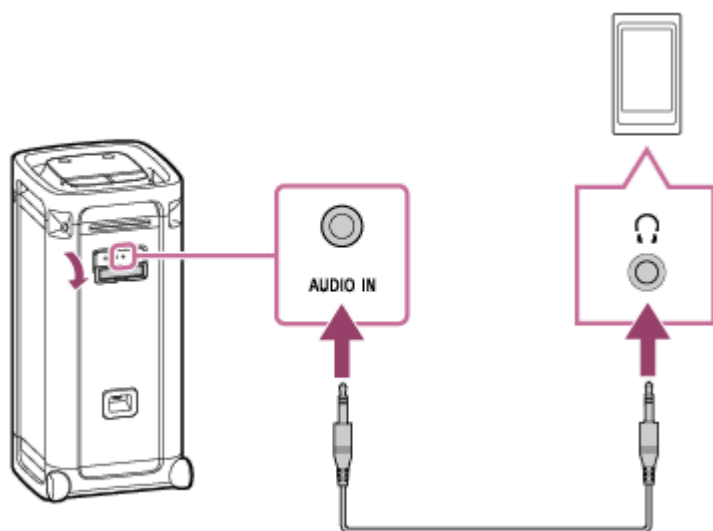

* Se si usa un cavo audio (con spinotti stereo mini) con resistenza elevata, il volume potrebbe risultare più basso. Pertanto, accertarsi di utilizzare un cavo (con spinotti stereo mini) senza resistenza.

2 Accendere il diffusore.

Si sente il suono di notifica dal diffusore e l'indicatore  (alimentazione) sul diffusore si illumina in bianco.

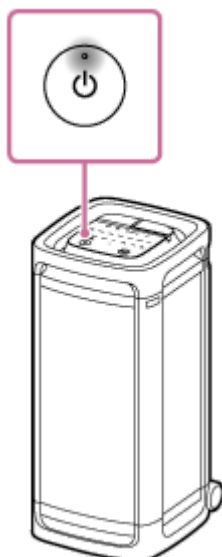

3 Toccare **AUDIO IN** sul diffusore.

4 Accendere e avviare la riproduzione sul dispositivo connesso.

5 Regolare il volume del dispositivo connesso su un livello moderato.

Se si regola il volume agendo sul dispositivo audio portatile collegato, l'indicatore  (alimentazione) sul diffusore e le luci sulla maniglia non lampeggiano.

6 Toccare **-/+ (volume)** sul diffusore per regolare il volume.

Quando si tocca **-/+ (volume)** sul diffusore, l'indicatore  (alimentazione) sul diffusore e le luci sulla maniglia lampeggiano una volta o 3 volte in bianco.

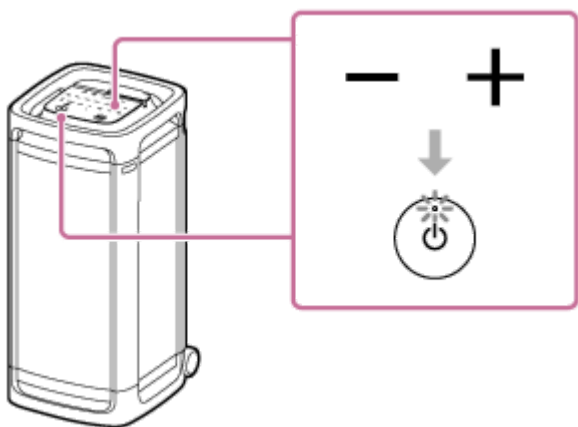

Suggerimento

- Se non si sente l'audio, alzare il volume sul dispositivo connesso.

Nota

- Quando è in uso la funzione Associazione stereo o la funzione Connessione party, il diffusore non è in grado di emettere la musica riprodotta sul dispositivo connesso alla presa AUDIO IN tramite cavo audio.
- Quando un dispositivo audio portatile è collegato alla presa AUDIO IN ed è in corso la riproduzione di musica, le operazioni sul diffusore, ad esempio per mettere in pausa, andare all'inizio del brano successivo e andare all'inizio del brano corrente, sono disabilitate.
- La porta, il connettore e le prese sul diffusore non sono stati progettati per essere impermeabili. Non usare il diffusore in luoghi in cui è esposto a spruzzi d'acqua. Quando si è terminato di usare il diffusore, accertarsi di chiudere saldamente gli sportelli.

Diffusore senza fili
ULT TOWER 9AC

Uso degli effetti sonori

È possibile divertirsi a cambiare gli effetti sonori sul diffusore.

Ascolto di suoni bassi profondi migliorati (tasto ULT)

Per la configurazione si può seguire una delle procedure seguenti. Al momento dell'acquisto l'impostazione ULT POWER SOUND è attivata.

- Premere il tasto ULT sul diffusore.
Ogni volta che si preme il tasto ULT, l'impostazione passa da ULT1, ULT2 e si disattiva.
Ogni volta che l'impostazione viene modificata, si sente il suono di notifica dal diffusore e il tasto ULT si illumina o si spegne.

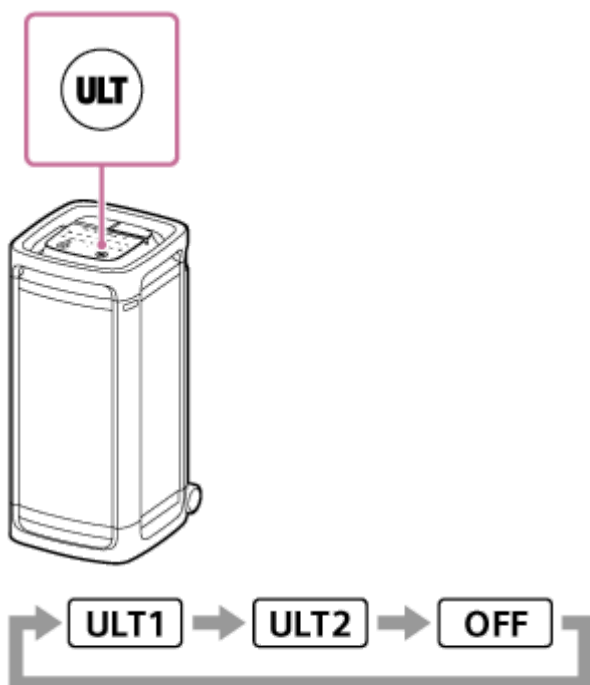

ULT1: Enfattizza i bassi profondi.

ULT2: Enfattizza la sensazione di potenza.

Disattivazione: disattiva l'impostazione ULT POWER SOUND.

- Utilizzare l'app "Sony | Sound Connect".
Sull'app "Sony | Sound Connect", toccare [Sound Effect], quindi selezionare uno tra [Off], [ULT1] o [ULT2].

Suggerimento

- Utilizzando l'app "Sony | Sound Connect", è possibile attivare o disattivare il suono di notifica quando si preme il tasto ULT.

Regolazione dell'equalizzatore in base alle proprie preferenze (CUSTOM)

Sull'app "Sony | Sound Connect", toccare [Sound Effect], quindi selezionare [CUSTOM].

Toccare [CUSTOM EQ], quindi regolare le impostazioni dell'equalizzatore in base alle proprie preferenze.

Nota

- Non è possibile utilizzare la modalità CUSTOM se la funzione TV Sound Booster è attivata.

Regolazione automatica del suono ottimale in base all'ambiente (Ottimizzazione campo sonoro)

Questa tecnologia di rilevamento microfono proprietaria rileva i rumori intorno al diffusore durante la riproduzione della musica per eseguire automaticamente le regolazioni e ottimizzare il suono. Al momento dell'acquisto, Ottimizzazione campo sonoro è attivata.

Per modificare l'impostazione di Ottimizzazione campo sonoro

Sull'app "Sony | Sound Connect", modificare l'impostazione [Sound Field Optimization].

Nota

- In alcuni casi, il rumore circostante potrebbe impedire che il suono venga ottimizzato.
- Quando si utilizza la Funzione Associazione stereo o la Funzione Connessione party, l'impostazione per Ottimizzazione campo sonoro viene disattivata.

Diffusore senza fili
ULT TOWER 9AC

Ascolto della musica in modalità wireless con 2 diffusori (funzione Associazione stereo)

Per usare la funzione Associazione stereo, occorrono 2 diffusori ULT TOWER 9AC. Collegando 2 diffusori tramite una connessione BLUETOOTH è possibile ascoltare un suono più potente.

Un diffusore collegato tramite una connessione BLUETOOTH riproduce l'audio sul canale sinistro (lato sinistro) e l'altro diffusore collegato tramite un'altra connessione BLUETOOTH riproduce l'audio sul canale destro (lato destro) per fornire la riproduzione stereo.

Prima di mettere in funzione il diffusore, accertarsi di:

- Aggiornare il software preinstallato alla versione più recente su ogni diffusore da collegare per la funzione.
- Quando si impostano i diffusori per la funzione Associazione stereo, assicurarsi che i 2 diffusori da collegare per la funzione siano posizionati entro 1 m (3,2 piede) tra loro. Interrompere la riproduzione di musica se è in corso.
- Durante la riproduzione di musica, assicurarsi che tutti i dispositivi da collegare per la funzione si trovino entro 30 m (98,4 piede) nella propria linea di visuale.
Il raggio massimo di comunicazione potrebbe ridursi nelle seguenti condizioni.
 - È presente un ostacolo, ad esempio una persona, del metallo o una parete tra il diffusore e il dispositivo BLUETOOTH.
 - Nei pressi del diffusore è in uso un dispositivo LAN wireless.
 - Nei pressi del diffusore è in uso un forno a microonde.
 - Nei pressi del diffusore è in uso un dispositivo che genera radiazione elettromagnetica.

1 Accendere entrambi i diffusori.

L'indicatore  (alimentazione) sul diffusore si accende.

L'indicatore  (BLUETOOTH) sul diffusore lampeggia lentamente.

Se il dispositivo BLUETOOTH che è stato collegato in precedenza è nelle vicinanze, il diffusore potrebbe essere collegato automaticamente al dispositivo, quindi l'indicatore  (BLUETOOTH) sul diffusore potrebbe essere acceso. In questo caso, disattivare la funzione BLUETOOTH sul dispositivo BLUETOOTH o spegnere il dispositivo BLUETOOTH.

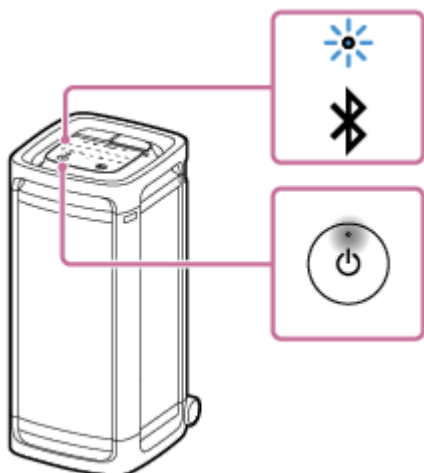

Se il diffusore non contiene alcuna informazione di pairing, per esempio quando si usa la funzione BLUETOOTH per la prima volta dopo l'acquisto, l'indicatore  (BLUETOOTH) sul diffusore continua a lampeggiare due volte in blu.

2 Su uno dei diffusori, toccare STEREO PAIR sul diffusore.

Si sente il suono di notifica e l'indicatore  (BLUETOOTH) e l'indicatore STEREO PAIR sul diffusore lampeggiano lentamente. In circa 5 secondi, si sentirà di nuovo il suono di notifica dal diffusore e l'indicatore STEREO PAIR sul diffusore smetterà di lampeggiare e rimarrà acceso.

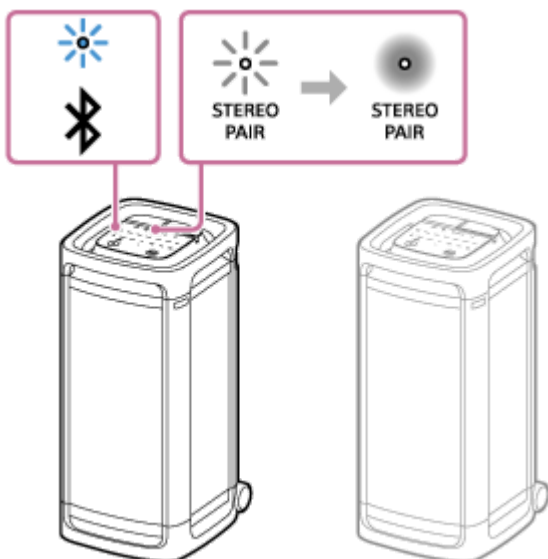

3 Sull'altro diffusore, toccare STEREO PAIR sul diffusore.

Si sente il suono di notifica e l'indicatore  (BLUETOOTH) e l'indicatore STEREO PAIR sul diffusore lampeggiano lentamente.

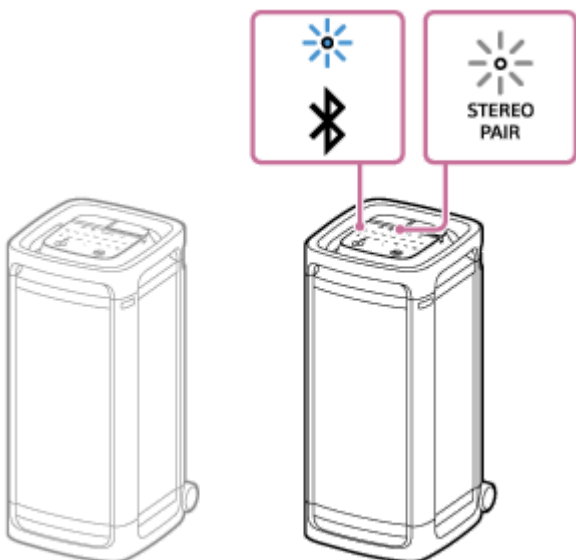

4 Controllare lo stato dell'indicatore su ciascuno dei 2 diffusori.

Quando i diffusori sono collegati dalla funzione Associazione stereo, si sente la guida vocale (Left/Right (Sinistra/Destra)) dal diffusore, quindi gli indicatori STEREO PAIR su entrambi i diffusori rimangono accesi e l'indicatore  (BLUETOOTH) sul secondo diffusore si spegne.

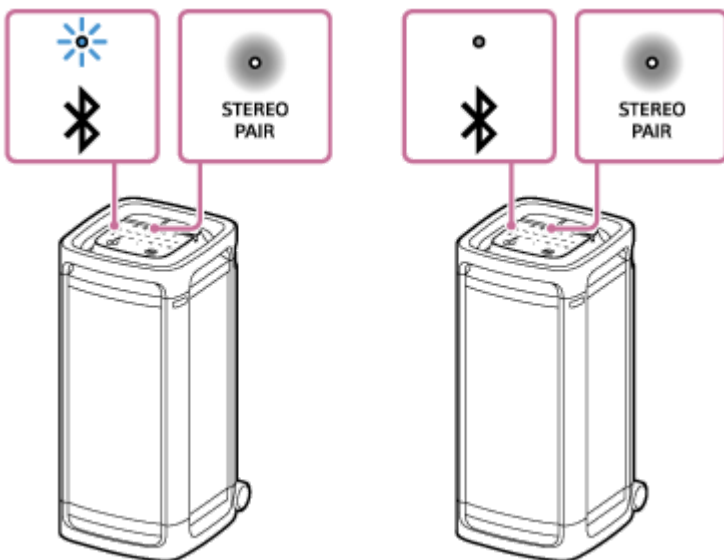

Suggerimento

- Quando i 2 diffusori sono collegati immediatamente dalla funzione Associazione stereo, l'indicatore  (BLUETOOTH) e l'indicatore STEREO PAIR potrebbero non lampeggiare e l'indicatore STEREO PAIR potrebbe invece accendersi.
- Configurare il secondo diffusore entro 1 minuto. Se non lo si configura entro 1 minuto, l'impostazione del primo diffusore verrà annullata.

5 Azionare il diffusore per cui l'indicatore (BLUETOOTH) sta lampeggiando per stabilire un collegamento BLUETOOTH con un dispositivo BLUETOOTH.

Quando viene stabilita la connessione BLUETOOTH, si sente un suono di notifica dal diffusore e l'attività dell'indicatore  (BLUETOOTH) sul diffusore cambia da lampeggiante ad acceso.

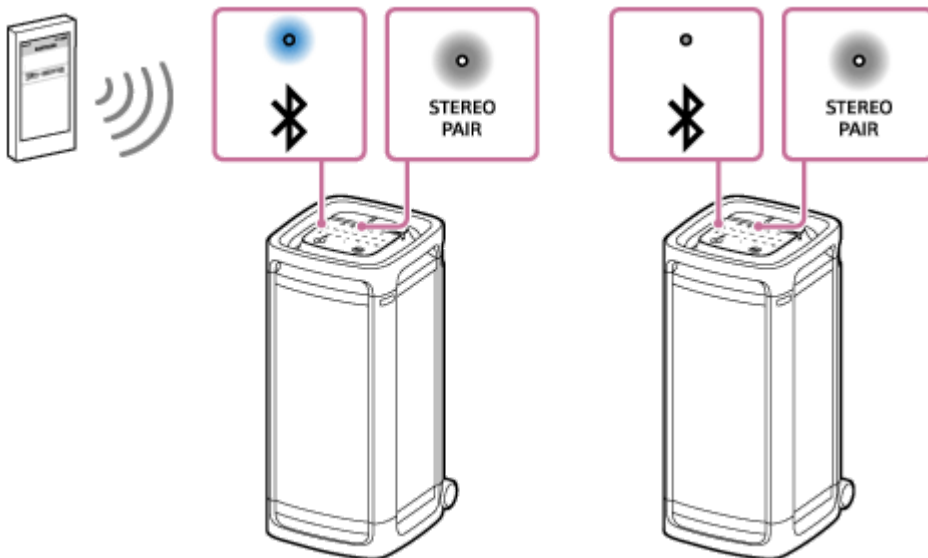

6 Avviare la riproduzione sul dispositivo BLUETOOTH, quindi regolare il volume a un livello adeguato.

7 Toccare $-/+$ (volume) su uno dei diffusori per regolare il volume.

La regolazione del volume di un diffusore è riflessa nell'altro.

Per la riproduzione stereo, il diffusore con l'indicatore  (BLUETOOTH) acceso è impostato sul canale sinistro (lato sinistro).

Per chiudere la funzione Associazione stereo

Su uno dei diffusori, toccare STEREO PAIR sul diffusore.

Si sente il suono di notifica e l'indicatore STEREO PAIR sul diffusore si spegne.

Suggerimento

- Se altri dispositivi BLUETOOTH, quali un mouse BLUETOOTH o una tastiera BLUETOOTH, sono connessi al dispositivo BLUETOOTH che è collegato al diffusore, potrebbero esserci suoni distorti oppure rumore nell'uscita del diffusore. In tal caso, terminare la connessione BLUETOOTH tra il dispositivo BLUETOOTH e gli altri dispositivi BLUETOOTH.
- Quando si usa la funzione Associazione stereo, il codec passa automaticamente a SBC.
- Lo spegnimento dei diffusori non disattiva la funzione Associazione stereo. Quando si riaccende uno dei diffusori, questo cercherà di stabilire una connessione per la funzione Associazione stereo. Per usare la funzione Associazione stereo, accendere l'altro diffusore entro 1 minuto. Quando la funzione di BLUETOOTH standby rimane attiva su entrambi i diffusori, tuttavia, se si accende uno dei diffusori, si accende automaticamente anche l'altro e si stabilisce una connessione per la funzione Associazione stereo tra i diffusori.

Nota

- Dopo aver riavviato o inizializzato uno dei diffusori mentre è attivata la funzione Associazione stereo, assicurarsi di toccare STEREO PAIR sull'altro diffusore per disattivare la funzione Associazione stereo. Se si continua a utilizzare il diffusore senza disattivare la funzione Associazione stereo, si avrà un problema, per esempio la mancata creazione di un collegamento BLUETOOTH o un'interruzione del suono.
- Mentre la funzione Associazione stereo è attivata, qualsiasi tentativo effettuato dal dispositivo BLUETOOTH collegato di avviare il secondo diffusore non riesce.

Argomento correlato

- [Uso della funzione di BLUETOOTH standby \(accensione automatica\)](#)
- [Come mantenere aggiornato il software \(per un uso confortevole del diffusore\)](#)

Diffusore senza fili
ULT TOWER 9AC

Riproduzione wireless usando più diffusori (funzione Connessione party)

È possibile collegare più diffusori (fino a 100 diffusori) compatibili con la funzione Connessione party tramite connessioni BLUETOOTH e ascoltare la riproduzione di musica.

I dispositivi compatibili con la funzione Party Chain wireless non sono idonei per la connessione.

Per informazioni sui dispositivi compatibili con la funzione Connessione party, fare riferimento al seguente URL:

<https://www.sony.net/partyconnect-dvc/>

Prima di mettere in funzione il diffusore, accertarsi di:





- Quando si impostano i diffusori per la funzione Connessione party, assicurarsi che tutti i diffusori da collegare per la funzione si trovino entro 1 m (3,2 piede). Interrompere la riproduzione di musica se è in corso.
- Durante la riproduzione di musica, assicurarsi che tutti i dispositivi da collegare per la funzione si trovino entro 30 m (98,4 piede) nella propria linea di visuale.
Il raggio massimo di comunicazione potrebbe ridursi nelle seguenti condizioni.
 - È presente un ostacolo, ad esempio una persona, del metallo o una parete tra il diffusore e il dispositivo BLUETOOTH.
 - Nei pressi del diffusore è in uso un dispositivo LAN wireless.
 - Nei pressi del diffusore è in uso un forno a microonde.
 - Nei pressi del diffusore è in uso un dispositivo che genera radiazione elettromagnetica.

Suggerimento

- Aggiornare il software preinstallato alla versione più recente su ogni diffusore da collegare tramite la funzione Connessione party.
- I diffusori che richiedono l'app "Sony | Music Center" per utilizzare la funzione Connessione party non possono connettersi a ULT TOWER 9AC utilizzando l'app "Sony | Music Center". Per connettersi, aggiornare il software dei diffusori alla versione più recente, sarà possibile connettersi a ULT TOWER 9AC utilizzando i tasti del diffusore. Per i dettagli, fare riferimento a Guida per i diffusori.



1 Configurare il primo diffusore.

Di seguito è descritto un esempio di impostazione di ULT TOWER 9AC come primo diffusore. Far riferimento alle istruzioni per l'uso in dotazione con il dispositivo che si utilizza per configurare gli altri dispositivi compatibili con la funzione Connessione party.

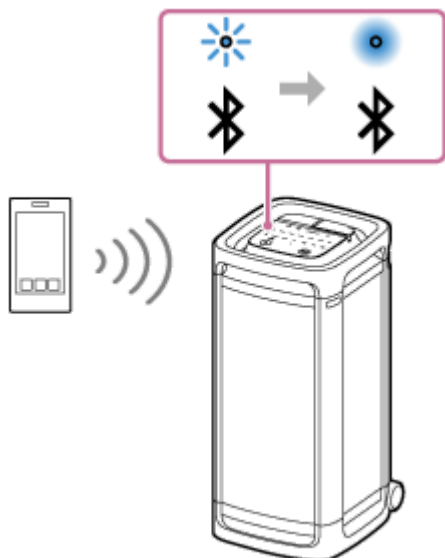
- Premere il tasto  (alimentazione) sul diffusore.
L'indicatore  (BLUETOOTH) sul diffusore lampeggia lentamente.
Se il dispositivo BLUETOOTH che è stato collegato in precedenza è nelle vicinanze, il diffusore potrebbe essere collegato automaticamente al dispositivo, quindi l'indicatore  (BLUETOOTH) sul diffusore potrebbe essere acceso.
Se il diffusore non contiene alcuna informazione di pairing, per esempio quando si usa la funzione BLUETOOTH per la prima volta dopo l'acquisto, l'indicatore  (BLUETOOTH) sul diffusore continua a lampeggiare due volte in blu.
- Connettere il dispositivo BLUETOOTH al diffusore tramite una connessione BLUETOOTH.
Quando viene stabilita la connessione BLUETOOTH, si sente un suono di notifica dal diffusore e l'attività dell'indicatore  (BLUETOOTH) sul diffusore cambia da lampeggiante ad acceso.



- Toccare CONNECT sul diffusore.

Si sente il suono di notifica dal diffusore, e l'indicatore  (BLUETOOTH) e l'indicatore CONNECT sul diffusore lampeggiano lentamente. In circa 5 secondi, si sentirà di nuovo il suono di notifica dal diffusore e l'indicatore CONNECT sul diffusore smetterà di lampeggiare e rimarrà acceso. Mentre viene stabilita una connessione per la funzione Connessione party, l'attività dell'indicatore  (BLUETOOTH) sul diffusore cambia da acceso a lampeggiante.

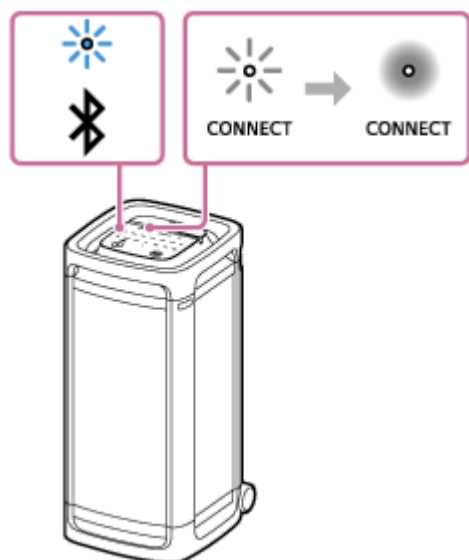



2 Collegare un secondo diffusore.

Di seguito è descritto un esempio di connessione di ULT TOWER 9AC come secondo diffusore. Far riferimento alle istruzioni per l'uso in dotazione con il dispositivo che si utilizza per connettere gli altri dispositivi compatibili con la funzione Connessione party.

- Premere il tasto  (alimentazione) sul diffusore.

- Toccare CONNECT sul diffusore.

Si sente il suono di notifica dal diffusore e l'indicatore  (BLUETOOTH) e l'indicatore CONNECT sul diffusore lampeggiano lentamente. Quando il diffusore è collegato al primo diffusore, l'indicatore  (BLUETOOTH) sul diffusore si spegne e l'indicatore CONNECT sul diffusore smette di lampeggiare e rimane acceso.

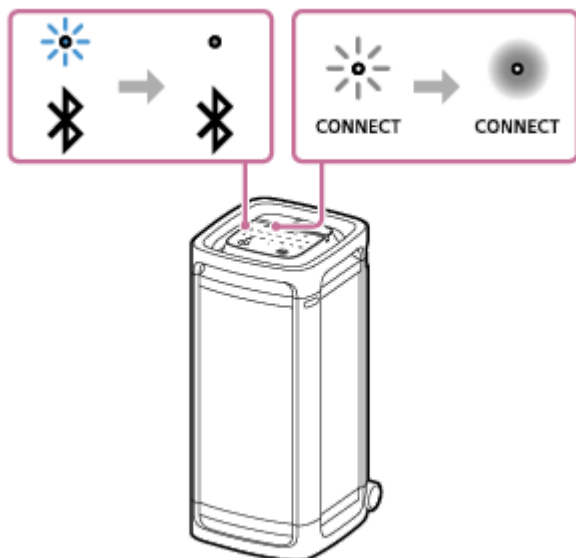

Suggerimento

- Connettere il secondo diffusore entro 1 minuto. Trascorso 1 minuto o più, l'impostazione del diffusore viene cancellata.

3 Connettere un terzo o altri diffusori.

Per connettere altri diffusori, ripetere il punto 2.

Suggerimento

- Quando si connette il terzo diffusore o i successivi, eseguire la connessione entro 30 secondi dalla connessione del diffusore precedente. Dopo 30 secondi o più, non è possibile connettere il diffusore.
- Se si desidera aggiungere un altro diffusore dopo aver terminato le impostazioni (dopo 30 secondi o più), toccare CONNECT sul primo diffusore, quindi eseguire il punto 2.

Quando è stata stabilita una connessione per la funzione Connessione party, gli indicatori CONNECT su tutti i diffusori rimangono accesi. Quindi, l'attività dell'indicatore  (BLUETOOTH) sul primo diffusore cambia da lampeggiante ad acceso.

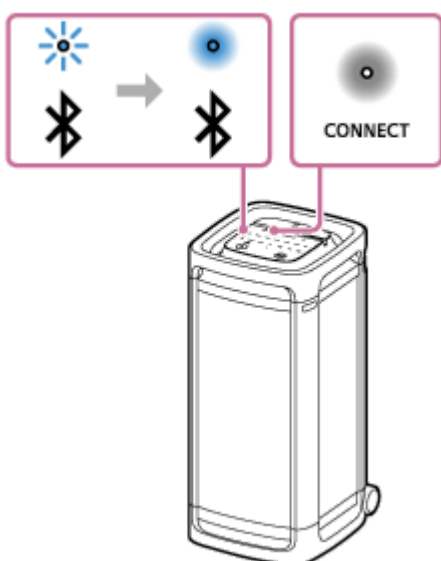

4 Avviare la riproduzione sul dispositivo BLUETOOTH connesso e regolare il livello del volume.

Tutti i diffusori riprodurranno la stessa musica.

Quando si regola il volume sul dispositivo BLUETOOTH o sul diffusore connesso al dispositivo BLUETOOTH (il diffusore configurato per primo), il volume viene regolato automaticamente su tutti i diffusori. Per gli altri diffusori (il secondo o quelli impostati successivamente) è possibile regolare il volume anche su ciascuno.

Per disattivare la funzione Connessione party

● Per disattivare tutte le connessioni e uscire dalla funzione Connessione party

Sul diffusore con l'indicatore  (BLUETOOTH) acceso (il diffusore impostato per primo), toccare e tenere premuto CONNECT finché non si sente il suono di notifica dal diffusore e l'indicatore CONNECT sul diffusore non si spegne.

● Per disattivare 1 solo diffusore

Su un diffusore in cui si vuole disattivare la funzione Connessione party (un diffusore configurato per secondo o successivo), toccare e tenere premuto il CONNECT fino a quando non si sente un suono di notifica dal diffusore e l'indicatore CONNECT sul diffusore non si spegne.

Suggerimento

- Le luci e il tasto ULT sul diffusore si illuminano in modo diverso a seconda del modello impostato come primo diffusore.
- Quando si usa la funzione Connessione party, il codec passa automaticamente a SBC.

Nota

- Quando la funzione Connessione party è in uso, l'audio non verrà emesso dai seguenti dispositivi collegati al diffusore.
 - Il dispositivo USB collegato alla porta PLAY/CHARGE OUTPUT (USB)
 - Il dispositivo collegato alla presa AUDIO IN con un cavo audio
 - Il televisore collegato al connettore OPTICAL IN
- La disattivazione della funzione Connessione party non influisce sulla connessione BLUETOOTH stabilita e il diffusore rimane in modalità BLUETOOTH.
- Quando si guardano film utilizzando la funzione Connessione party, potrebbe esserci un ritardo tra video e audio.

Argomento correlato

- [Come mantenere aggiornato il software \(per un uso confortevole del diffusore\)](#)

Diffusore senza fili
ULT TOWER 9AC

Uso di un microfono esterno

È possibile usare il diffusore per emettere la propria voce collegando un microfono dinamico con uno spinotto normale (Φ 6,3 mm) disponibile in commercio.

- 1 **Portare la manopola livello MIC o la manopola livello MIC e GUITAR sul diffusore su MIN per abbassare il livello di volume del microfono.**

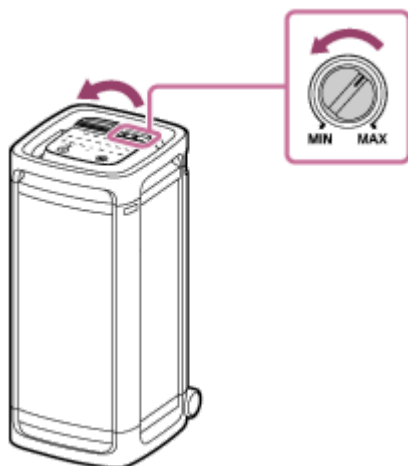

- 2 **Collegare un microfono esterno alla presa MIC1 o alla presa MIC2/GUITAR sulla superficie superiore del diffusore.**

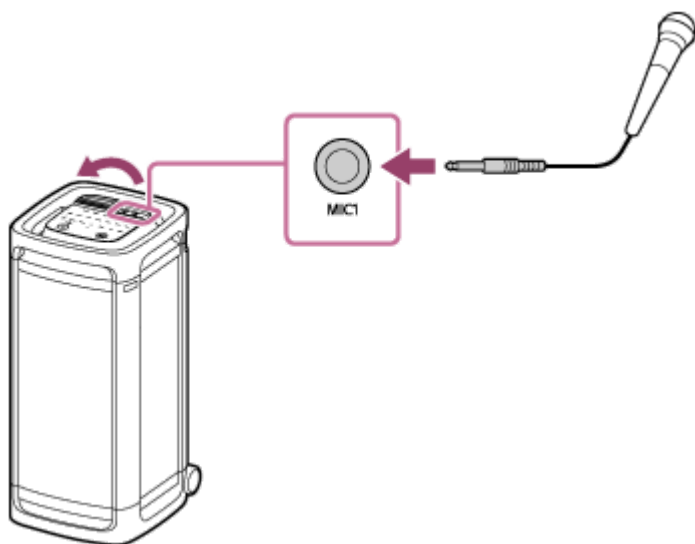

- 3 **Regolare il volume utilizzando la manopola livello MIC o la manopola livello MIC e GUITAR sul diffusore.**
- 4 **Parlare o cantare nel microfono collegato.**

Con KEY CONTROL o ECHO sul diffusore è possibile eseguire anche le seguenti operazioni.

Controllo tonalità

Consente di cambiare la tonalità della canzone da cantare.

Toccare KEY CONTROL **b** (bemolle)/ **#** (diesis) sul diffusore per regolare la tonalità in base alla propria estensione vocale.

Eco microfono

È possibile aggiungere l'effetto eco alla voce quando si canta con il microfono.

Toccare ripetutamente ECHO sul diffusore per regolare l'effetto dell'eco.

Nota

- Quando si utilizza la funzione Connessione party o la funzione Associazione stereo, il suono del microfono viene emesso solo dal diffusore a cui è collegato il microfono.
- Avvicinare il microfono all'altoparlante potrebbe causare un feedback acustico. Quando ciò accade, a seconda del volume del suono dell'altoparlante, il diffusore potrebbe spegnersi a causa della funzione di protezione del prodotto. In tal caso, scollegare il cavo di alimentazione CA in dotazione, attendere qualche istante, quindi collegare nuovamente il cavo di alimentazione CA e accendere nuovamente il diffusore.
- Quando al diffusore è collegato un microfono o una chitarra, la funzione Disattivazione automatica alimentazione è disattivata.
- La porta, il connettore e le prese sul diffusore non sono stati progettati per essere impermeabili. Non usare il diffusore in luoghi in cui è esposto a spruzzi d'acqua. Quando si è terminato di usare il diffusore, accertarsi di chiudere saldamente gli sportelli.

Diffusore senza fili
ULT TOWER 9AC

Ascolto del suono di una chitarra

È possibile ascoltare il suono di una chitarra collegandola alla presa MIC2/GUITAR (Φ 6,3 mm) sul diffusore. Collegando microfoni (disponibili in commercio) alla presa MIC1 (Φ 6,3 mm) sul diffusore, è possibile suonare la chitarra e cantare.

1 Ruotare la manopola livello MIC e GUITAR sul diffusore verso MIN per abbassare il volume della chitarra.

2 Collegare la chitarra alla presa MIC2/GUITAR sulla superficie superiore del diffusore con un cavo per chitarra elettrica (disponibile in commercio).

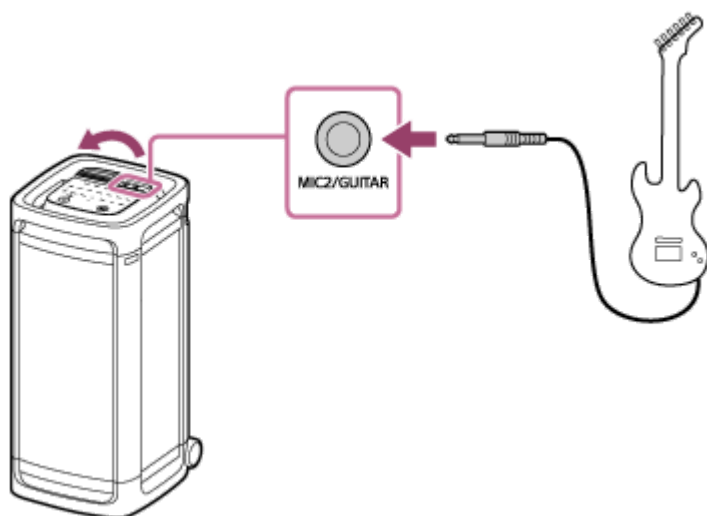

3 Premere il tasto GUITAR sulla superficie superiore del diffusore.

L'indicatore GUITAR sul diffusore si illumina in bianco.

4 Regolare il volume della chitarra mentre si suona.

Il suono della chitarra viene emesso dal diffusore.

Per uscire dalla modalità chitarra del diffusore

Premere di nuovo il tasto GUITAR sulla superficie superiore del diffusore.

Nota

- Prima di scollegare la chitarra dal diffusore, ruotare la manopola livello MIC e GUITAR verso "MIN" per abbassare il volume della chitarra.
- Quando al diffusore è collegato un microfono o una chitarra, la funzione Disattivazione automatica alimentazione è disattivata.
- La porta, il connettore e le prese sul diffusore non sono stati progettati per essere impermeabili. Non usare il diffusore in luoghi in cui è esposto a spruzzi d'acqua. Quando si è terminato di usare il diffusore, accertarsi di chiudere saldamente gli sportelli.

Diffusore senza fili
ULT TOWER 9AC

Che cosa si può fare con l'app "Sony | Sound Connect"

Mentre lo smartphone su cui è installata l'app "Sony | Sound Connect" e il diffusore sono collegati tramite una connessione BLUETOOTH, sono disponibili le operazioni elencate di seguito.

Operazioni eseguibili su un diffusore con l'app "Sony | Sound Connect"

- Aggiornamento del software dei diffusori
- Specifica delle impostazioni Notifica e guida vocale
- Selezione di Qualità della connessione Bluetooth (Priorità alla qualità del suono/Priorità alla stabilità della connessione)
- Spegnimento del diffusore
- Attivazione/disattivazione della funzione di Bluetooth Standby
- Specifica delle impostazioni funzione Disattivazione automatica alimentazione
- Spegnimento automatico della luce posteriore del pannello tattile
- Cambiare i dispositivi in connessione multipoint
- Visualizzare la versione del software del diffusore
- Visualizzare lo stato della connessione BLUETOOTH tra il diffusore e lo smartphone
- Visualizzare il codec di connessione BLUETOOTH
- Visualizzare lo stato della funzione Associazione stereo e della funzione Connessione party
- Impostazione della qualità del suono e regolazione di Equalizzatore
- Avvio/pausa della riproduzione musicale o salto all'inizio del brano precedente/attuale/successivo
- Regolazione del volume per la riproduzione musicale
- Funzione di illuminazione
- Commutazione della riproduzione tra i dispositivi collegati tramite connessione BLUETOOTH, connettore OPTICAL IN, presa AUDIO IN e porta USB
- Attivazione/disattivazione della funzione TV Sound Booster
- Associazione facile
- Funzione party (DJ Control/Party Light/Karaoke)

Suggerimento

- Le funzioni che si possono controllare con l'app "Sony | Sound Connect" variano in base al dispositivo connesso. Le specifiche e il design dell'app sono soggetti a modifiche senza preavviso.

Argomento correlato

- [Attivazione/disattivazione della luce del diffusore \(funzione di illuminazione\)](#)
- [Connessione contemporanea del diffusore a 2 dispositivi BLUETOOTH \(connessione multipoint\)](#)
- [Selezione della qualità per la riproduzione di musica tramite una connessione BLUETOOTH \(Codec\)](#)
- [Installazione dell'app "Sony | Sound Connect"](#)
- [Come mantenere aggiornato il software \(per un uso confortevole del diffusore\)](#)

5-064-366-61(1) Copyright 2025 Sony Corporation

Diffusore senza fili
ULT TOWER 9AC

Installazione dell'app "Sony | Sound Connect"

- 1 Scaricare l'app "Sony | Sound Connect" dallo store Google Play o da App Store e installare l'app sullo smartphone.



- 2 Quando l'installazione è completa, avviare l'app "Sony | Sound Connect".
-

Argomento correlato

- [Che cosa si può fare con l'app "Sony | Sound Connect"](#)

Diffusore senza fili
ULT TOWER 9AC

Accesso alle informazioni di supporto dall'app "Sony | Sound Connect"

È possibile accedere alle informazioni di supporto più recenti dall'app "Sony | Sound Connect".

- 1** Selezionare [Help] nella schermata dell'app "Sony | Sound Connect" per aprire la pagina di supporto.
- 2** Selezionare la voce desiderata.

Diffusore senza fili
ULT TOWER 9AC

Come mantenere aggiornato il software (per un uso confortevole del diffusore)

Applicando l'aggiornamento più recente al software diffusore utilizzando l'app "Sony | Sound Connect", è possibile usufruire di nuove funzioni, nonché risolvere alcuni problemi.

Assicurarsi di mantenere aggiornato il software del diffusore per poterlo utilizzare.

Per informazioni dettagliate sugli ultimi aggiornamenti del software del diffusore e su come applicare un aggiornamento, visitare il sito web di supporto e vedere le notifiche e le informazioni pertinenti.

Mentre [Download software automatically] è attivato sull'app "Sony | Sound Connect", gli aggiornamenti vengono scaricati automaticamente e trasferiti al diffusore.

È possibile applicare aggiornamenti al software del diffusore anche seguendo la procedura riportata di seguito.

- 1 **Scaricare un aggiornamento dal server allo smartphone su cui è installata l'app "Sony | Sound Connect".**
- 2 **Trasferire l'aggiornamento dallo smartphone al diffusore.**
- 3 **Aggiornare il software del diffusore seguendo le istruzioni sullo schermo.**

Nota

- Quando lo smartphone utilizzato per scaricare e trasferire gli aggiornamenti al diffusore ha altri dispositivi BLUETOOTH collegati, tenere tutti i dispositivi BLUETOOTH spenti fino al termine del processo di aggiornamento sul diffusore. Se i dispositivi collegati allo smartphone sono dispositivi compatibili con lo standard Bluetooth Low Energy (inclusi un dispositivo indossabile e uno smartwatch), il processo di aggiornamento sul software del diffusore potrebbe non riuscire.
- Se il processo di aggiornamento sul diffusore non riesce a essere completato, procedere come segue e riprovare.
 - Sullo smartphone, chiudere tutte le app tranne l'app "Sony | Sound Connect".
 - Caricare la batteria dello smartphone a sufficienza per il processo di aggiornamento.
 - Portare il diffusore e lo smartphone, utilizzati per scaricare e trasferire gli aggiornamenti al diffusore, il più vicino possibile tra loro.
 - Allontanare lo smartphone dalle vicinanze di altri dispositivi LAN wireless e/o BLUETOOTH durante l'aggiornamento.
 - Fare uscire lo smartphone dalla modalità di risparmio energetico*. In modalità di risparmio energetico, alcuni smartphone non consentono il completamento del processo di aggiornamento a seconda della versione del sistema operativo.



* Il nome della modalità varia a seconda dello smartphone in uso.

Argomento correlato

- [Che cosa si può fare con l'app "Sony | Sound Connect"](#)

Informazioni sugli indicatori



Indicatore (alimentazione)

Spento	Il diffusore è spento.
Acceso (bianco)	Il diffusore è acceso.
Acceso (arancione)	Il diffusore è spento. La funzione di BLUETOOTH standby è attivata.
Lampeggia (bianco o arancione)	<ul style="list-style-type: none"> ● Ogni volta che si tocca $-/+$ (volume) sul diffusore, l'indicatore lampeggia una volta in bianco. ● Quando si usa $-/+$ (volume) sul diffusore e il volume è impostato al livello minimo (0) o massimo (50), l'indicatore lampeggia 3 volte in bianco. ● Quando il colore della luce viene cambiato utilizzando uno dei selettori del colore di illuminazione sul diffusore, l'indicatore lampeggia una volta in bianco. ● Quando viene selezionato il colore corrente utilizzando il selettore del colore di illuminazione sul diffusore, l'indicatore lampeggia 3 volte in bianco. ● Quando si toccano e si tengono premuti contemporaneamente  (riproduzione) e $-$ (volume) sul diffusore per circa 5 secondi e la funzione Disattivazione automatica alimentazione è disattivata, l'indicatore lampeggia 3 volte in arancione. ● Quando si toccano e si tengono premuti contemporaneamente  (riproduzione) e $-$ (volume) sul diffusore per circa 5 secondi e la funzione Disattivazione automatica alimentazione è attivata, l'indicatore lampeggia due volte in arancione. ● Quando si toccano e si tengono premuti contemporaneamente  (riproduzione) e  (BLUETOOTH) sul diffusore per circa 2 secondi ed è selezionata la preferenza "Priorità alla stabilità della connessione" per la qualità della connessione BLUETOOTH, l'indicatore lampeggia 3 volte in bianco. ● Quando si toccano e si tengono premuti contemporaneamente  (riproduzione) e  (BLUETOOTH) sul diffusore per circa 2 secondi ed è selezionata la preferenza "Priorità alla qualità del suono" per la qualità della connessione BLUETOOTH, l'indicatore lampeggia due volte in bianco. ● L'attività dell'indicatore bianco  (alimentazione) cambia con l'avanzare dell'aggiornamento software (da 4 lampeggi a un singolo lampeggio e quindi spento*). ● Quando il diffusore viene acceso per la prima volta dopo l'aggiornamento software, gli indicatori bianco  (alimentazione) e blu  (BLUETOOTH) lampeggiano simultaneamente 3 volte.
Lampeggia lentamente (bianco)	È in corso l'applicazione di un aggiornamento al software incorporato.

Lampeggia tre volte (arancione)	Viene rilevata un'anomalia (errore del circuito elettrico), ad esempio un'operazione tattile non valida o la disconnessione di una connessione BLUETOOTH. Seguire i punti descritti in Riavviare il diffusore per riavviare il diffusore.
Lampeggia quattro volte (arancione)	L'aggiornamento software per il diffusore non è riuscito.

* A seconda della situazione, potrebbe non essere possibile vedere tutte le sequenze di lampeggio.

Indicatore (BLUETOOTH) (blu)

Spento	La funzione BLUETOOTH non è attivata sul diffusore.
Acceso	Il diffusore è connesso a un dispositivo BLUETOOTH.
Lampeggia	<ul style="list-style-type: none"> ● L'aggiornamento del software non è riuscito. ● Quando il diffusore viene acceso per la prima volta dopo l'aggiornamento software, gli indicatori blu  (BLUETOOTH) e bianco  (alimentazione) lampeggiano simultaneamente 3 volte.
Lampeggia due volte	<p>Il diffusore è in modalità pairing.</p> 

Lampeggia lentamente	<p>Il diffusore è in attesa di un dispositivo BLUETOOTH a cui connettersi.</p> 
----------------------	--

Indicatore multicolore (tasto ULT)

Acceso	La modalità sonora è impostata su ULT1 o ULT2.
Spento	La modalità sonora è impostata su una funzione diversa da ULT1 o ULT2.

Indicatore GUITAR (bianco)

Acceso	Il diffusore è in modalità chitarra.
Spento	Il diffusore non è in modalità chitarra.

Indicatore ECHO (bianco)

Acceso	Il livello dell'eco del microfono è impostato su 1, 2 o 3.
Spento	<ul style="list-style-type: none"> ● L'effetto eco del microfono non è attivato. ● Quando il livello dell'eco del microfono è impostato su 3, toccare ECHO sul diffusore disattiva l'effetto eco del microfono e spegne l'indicatore. ● Quando la funzione Karaoke è disattivata.
Lampeggiante	Quando il livello dell'eco del microfono è impostato su 1 o 2, toccare ECHO sul diffusore fa lampeggiare l'indicatore una volta.

Indicatore KEY CONTROL ♭ (bemolle) (bianco)

Acceso	Il livello del controllo tonalità delle note ♭ (bemolle) è impostato tra -1 e -6.
--------	---

Spento	<ul style="list-style-type: none"> ● Il livello del controllo tonalità delle note b (bemolle) è impostato tra 0 e +6. ● Quando la funzione Karaoke è disattivata.
Lampeggiante	<ul style="list-style-type: none"> ● Toccare KEY CONTROL b (bemolle) sul diffusore fa lampeggiare l'indicatore una volta. ● Quando il livello del controllo tonalità per le note b (bemolle) è impostato su -6, toccare KEY CONTROL b (bemolle) sul diffusore fa lampeggiare l'indicatore 3 volte.

Indicatore KEY CONTROL **#** (diesis) (bianco)

Acceso	Il livello del controllo tonalità delle note # (diesis) è impostato tra +1 e +6.
Spento	<ul style="list-style-type: none"> ● Il livello del controllo tonalità delle note # (diesis) è impostato tra -6 e 0. ● Quando la funzione Karaoke è disattivata.
Lampeggiante	<ul style="list-style-type: none"> ● Toccare KEY CONTROL # (diesis) sul diffusore fa lampeggiare l'indicatore una volta. ● Quando il livello del controllo tonalità per le note # (diesis) è impostato su +6, toccare KEY CONTROL # (diesis) sul diffusore fa lampeggiare l'indicatore 3 volte.

Indicatore CONNECT (bianco)

Lampeggia lentamente	Il diffusore è in attesa di stabilire una connessione per la funzione Connessione party. L'indicatore lampeggia quando la connessione per la funzione Connessione party non riesce.
Acceso	Sul diffusore è attiva la funzione Connessione party. Gli indicatori CONNECT di tutti i diffusori connessi tramite la funzione Connessione party si illuminano.

Indicatore STEREO PAIR (bianco)

Lampeggia lentamente	Il diffusore è in attesa di stabilire una connessione per la funzione Associazione stereo. L'indicatore lampeggia quando la connessione per la funzione Associazione stereo non riesce.
Acceso	Sul diffusore è utilizzata la funzione Associazione stereo.

Argomento correlato

- [Componenti e comandi](#)
- [Che cosa si può fare con l'app "Sony | Sound Connect"](#)

Diffusore senza fili
ULT TOWER 9AC

Precauzioni

Informazioni sulla sicurezza

- Consultare la Guida di riferimento in dotazione con il diffusore.
- Informazioni importanti, come il nome del modello, si trovano sulla superficie interna dello sportello sul retro del diffusore.

Riguardo al cavo di alimentazione

- Il cavo di alimentazione CA in dotazione è progettato esclusivamente per questo diffusore. Non deve essere usato in combinazione con nessun altro dispositivo.
- Scollegare completamente il cavo di alimentazione CA dalla presa CA se non si intende usarlo per un periodo di tempo prolungato. Quando si scollega il cavo di alimentazione CA, afferrare sempre la spina. Non tirare mai il cavo stesso.

Informazioni sul posizionamento

- Per eliminare il rischio di malfunzionamenti, evitare di posizionare o lasciare il diffusore nelle condizioni seguenti.
 - Un luogo soggetto ad alte temperature, ad esempio sotto la luce diretta del sole o apparecchiature per illuminazione, vicino a una fonte di calore o in una sauna
 - All'interno di un veicolo con i finestrini chiusi, specialmente in estate
 - Un luogo esposto ad aria calda, ad esempio di un asciugacapelli
 - Un luogo soggetto a forte presenza di polvere
 - Un luogo soggetto a forti vibrazioni
- Posizionare il diffusore su una superficie piana e in piano. Se posizionato su una superficie in pendenza, potrebbe cadere a causa delle sue stesse vibrazioni e causare lesioni, malfunzionamenti o deterioramento delle prestazioni.
- A seconda delle condizioni in cui viene posizionato, potrebbe capovolgersi o cadere dalla superficie. Non lasciare oggetti di valore vicino al diffusore.
- Questo diffusore non è antimagnetico. Tenere gli oggetti sensibili al magnetismo (nastri registrati, orologi, bancomat e carte di credito con codice magnetico, ecc.) lontani dal diffusore. Tenere presente questa istruzione anche quando si trasporta il diffusore.
- Se la pelle rimane a contatto a lungo con la maniglia mentre la luce è accesa, esiste il rischio di ustioni a bassa temperatura. Per trasportare il diffusore mentre è acceso, spegnere la luce (funzione di illuminazione).

Altre note

- Posizionare il diffusore in un luogo con ventilazione adeguata per evitare l'accumulo di calore e prolungare la durata del diffusore.
- Non inserire corpi estranei nell'apertura dell'unità diffusore.

- Non spruzzare acqua sul prodotto e sugli accessori in dotazione. Non sono impermeabili.
- Se un oggetto solido o un liquido dovesse penetrare nel diffusore, scollegare il diffusore dalla presa e farlo controllare da personale qualificato prima di farlo funzionare ulteriormente.
- Le prestazioni di impermeabilità vengono migliorate dalla struttura superiore piatta del diffusore, ma ciò non è garantito per tutte le situazioni.
- Se si spruzzano accidentalmente dei liquidi sul diffusore, rimuoverli immediatamente con un panno asciutto.
- Lo sportello (a) ha un ruolo fondamentale nel mantenere le prestazioni di impermeabilità. Durante l'utilizzo del diffusore, accertarsi che lo sportello sia completamente chiuso.

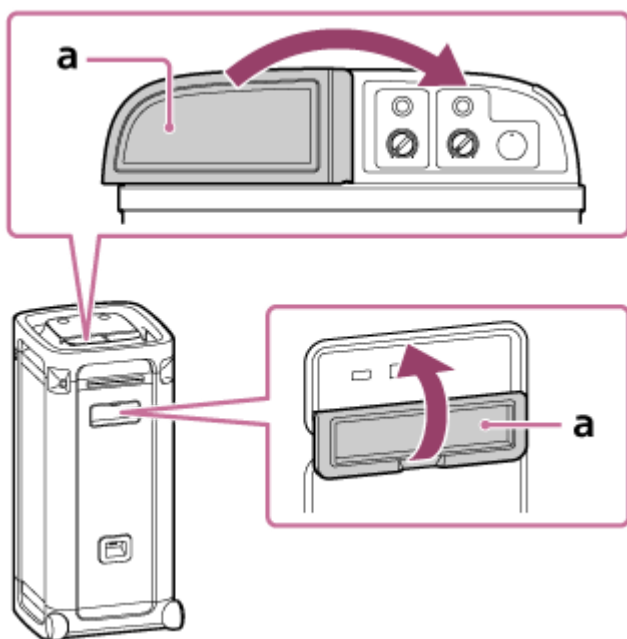

- Posizionare la punta del dito direttamente sul sensore tattile per le operazioni.
- Non azionare il sensore tattile con la mano bagnata per evitare malfunzionamenti.
- Se la luce del diffusore è forte o abbagliante, aumentare le luci del locale oppure disattivare la funzione di illuminazione.
- Non guardare direttamente le parti che emettono luce del diffusore.
- Se sabbia o polvere aderiscono agli assi delle ruote, oppure erba o lanugine si avvolgono intorno a essi, le ruote potrebbero non funzionare correttamente.
- In caso di domande o problemi relativi a questo diffusore che non sono trattati in questo manuale, consultare il contatto di supporto Sony o il rivenditore Sony più vicino.

Diffusore senza fili
ULT TOWER 9AC

Come prendersi cura del diffusore

È possibile utilizzare il diffusore tranquillamente e per un periodo di tempo prolungato rispettando la procedura di manutenzione indicata di seguito.

- Se la superficie si sporca, pulirla con un panno morbido asciutto o con un panno immerso in acqua o acqua tiepida e ben strizzato. A seconda del tipo di sporco potrebbe non essere possibile rimuoverlo.

Nota

- Se la superficie del diffusore si sporca, non utilizzare detergenti, diluenti, benzina, alcol, ecc. per pulire il diffusore.

Diffusore senza fili
ULT TOWER 9AC

Informazioni sulla tecnologia wireless BLUETOOTH

La tecnologia wireless BLUETOOTH è una tecnologia wireless a corto raggio che consente la comunicazione tra dispositivi digitali, come smartphone e computer.

Versione supportata e profili dello standard BLUETOOTH

Un profilo è una serie di funzioni standardizzate per tutte le caratteristiche dei dispositivi BLUETOOTH. Il diffusore supporta la seguente versione e profili dello standard BLUETOOTH.

Versione BLUETOOTH supportata: Standard BLUETOOTH, versione 5.3

Profili BLUETOOTH supportati:

- A2DP (Advanced Audio Distribution Profile): consente la trasmissione e la ricezione di contenuti musicali in alta qualità.
- AVRCP (Audio Video Remote Control Profile): consente la regolazione del volume e le operazioni riproduzione/pausa e vai all'inizio del brano successivo/corrente.

Raggio massimo di comunicazione

Usare la tecnologia wireless BLUETOOTH per connettere il diffusore e un dispositivo che si trovino entro circa 30 m (98,4 piede) di distanza uno dall'altro.

Il raggio massimo di comunicazione potrebbe ridursi nelle seguenti condizioni.

- È presente un ostacolo, ad esempio una persona, del metallo o una parete tra il diffusore e il dispositivo BLUETOOTH.
- Nei pressi del diffusore è in uso un dispositivo LAN wireless.
- Nei pressi del diffusore è in uso un forno a microonde.
- Nei pressi del diffusore è in uso un dispositivo che genera radiazione elettromagnetica.

Banda di frequenza

Banda 2,4 GHz (2,400 0 GHz - 2,483 5 GHz)

Protezione contenuto corrispondente

SCMS-T

Gamma di trasmissione (A2DP)

20 Hz - 20 000 Hz (frequenza di campionamento 44,1 kHz)

Interferenza da altri dispositivi

I dispositivi BLUETOOTH e LAN wireless (IEEE802.11ax/b/g/n) utilizzano la stessa frequenza (2,4 GHz), pertanto possono verificarsi interferenze da microonde che causano un peggioramento della velocità di comunicazione, disturbi o errori di connessione se il diffusore è utilizzato nelle vicinanze di un dispositivo LAN wireless.

Interferenza con altri dispositivi

Le microonde emesse da un dispositivo BLUETOOTH potrebbero influire sul funzionamento di dispositivi medici elettronici. Spegnerne questo diffusore e gli altri dispositivi BLUETOOTH nei luoghi seguenti, in quanto potrebbero provocare incidenti:

- in ospedali, nelle vicinanze di posti a sedere con priorità nei treni, in luoghi in cui è presente gas infiammabile, vicino a porte automatiche o vicino ad allarmi antincendio.

Nota

- A seconda dell'ambiente di rete potrebbe verificarsi un'interruzione durante la trasmissione a una velocità di trasmissione elevata.
- Per poter utilizzare la funzione BLUETOOTH, il dispositivo BLUETOOTH da collegare necessita dello stesso profilo utilizzato dal diffusore. Inoltre, tenere presente che, anche in presenza dello stesso profilo, i dispositivi potrebbero offrire funzioni diverse, a seconda delle relative caratteristiche tecniche.
- Per le caratteristiche proprie della tecnologia wireless BLUETOOTH, l'audio riprodotto sul diffusore è leggermente in ritardo rispetto all'audio riprodotto sul dispositivo BLUETOOTH quando si ascolta la musica.
- Sebbene il presente diffusore supporti funzionalità di protezione conformi allo standard BLUETOOTH per fornire una connessione protetta durante l'uso della tecnologia wireless BLUETOOTH, a seconda dell'impostazione la protezione potrebbe risultare insufficiente. Usare cautela quando si comunica utilizzando la tecnologia wireless BLUETOOTH.
- Non ci assumiamo alcuna responsabilità per la fuga di informazioni durante la comunicazione BLUETOOTH.
- I dispositivi con funzione BLUETOOTH devono essere conformi allo standard BLUETOOTH specificato da Bluetooth SIG, Inc. ed essere autenticati. Anche se il dispositivo è conforme al suddetto standard BLUETOOTH, alcuni dispositivi potrebbero non collegarsi o non funzionare correttamente, a seconda delle caratteristiche o delle specifiche del dispositivo.
- A seconda del dispositivo BLUETOOTH connesso al diffusore, dell'ambiente di comunicazione o dell'ambiente d'uso, potrebbero verificarsi disturbi o interruzioni nell'audio.
- Un dispositivo con una radio o un sintonizzatore incorporati non può essere collegato al diffusore tramite una connessione BLUETOOTH in quanto potrebbe verificarsi rumore nelle trasmissioni.
- Posizionare il diffusore più lontano da un televisore, una radio o un sintonizzatore, ecc., in quanto potrebbe verificarsi rumore nelle trasmissioni.

Diffusore senza fili
ULT TOWER 9AC

Licenze

- Questo prodotto contiene software utilizzato da Sony ai sensi di un accordo di licenza con il titolare del copyright. Sony è tenuta a presentare il contenuto dell'accordo ai clienti secondo quanto richiesto dal titolare del copyright per il software. Accedere al seguente URL e leggere il contenuto della licenza.
<https://rd1.sony.net/help/speaker/sl/25/>
- L'uso dell'adesivo Made for Apple indica che un accessorio è stato progettato per essere collegato specificatamente al prodotto Apple indicato ed è stato certificato dallo sviluppatore per soddisfare gli standard di prestazioni di Apple. Apple non si assume alcuna responsabilità in merito al funzionamento del dispositivo o alla conformità con gli standard normativi e di sicurezza.
Nota: l'uso dell'accessorio con un prodotto Apple può influire sulle prestazioni wireless.
- I servizi di rete, i contenuti e il (sistema operativo e il) software del presente prodotto potrebbero essere soggetti a termini e condizioni separate e potrebbero subire modifiche, interruzioni o cessazioni in qualunque momento; la loro fruizione potrebbe altresì richiedere un pagamento, la registrazione e/o la fornitura dei dati della carta di credito.

Diffusore senza fili
ULT TOWER 9AC

Marchi

- Google, Android e Google Play sono marchi di Google LLC.
- Apple, il logo Apple, iPhone, iPod, iPod touch, Mac e macOS sono marchi di Apple Inc., registrati negli Stati Uniti e in altri paesi e regioni.
- App Store è un marchio di servizio di Apple Inc., registrato negli Stati Uniti e in altri paesi e regioni.
- IOS è un marchio o marchio registrato di Cisco negli Stati Uniti e in altri paesi e viene utilizzato su licenza.
- Microsoft, Windows e Windows Media sono marchi o marchi registrati di Microsoft Corporation negli Stati Uniti e/o in altri paesi.
- Il marchio e i logo BLUETOOTH® sono marchi registrati di proprietà di Bluetooth SIG, Inc. e il loro utilizzo è concesso in licenza a Sony Group Corporation e alle sue affiliate.
- LDAC e il logo LDAC sono marchi di Sony Group Corporation o delle sue affiliate.

Tutti gli altri marchi o marchi registrati appartengono ai rispettivi proprietari. In questo manuale i simboli TM e ® non sono specificati.

Diffusore senza fili
ULT TOWER 9AC

Soluzione dei problemi

Se il diffusore non funziona come previsto, provare ad eseguire le procedure seguenti per poter risolvere il problema.

1. Collegare il diffusore a una presa CA.



2. Riavviare il dispositivo che si sta collegando, per esempio lo smartphone o il computer.



3. Accedere al sito di supporto Sony dal menu dell'app "Sony | Sound Connect" per cercare la causa e la soluzione del problema, oppure controllare il sito di supporto di seguito.

<https://www.sony.net/support/SRS-ULT900AC/>



4. Riavviare il diffusore.



5. Inizializzare il diffusore.



6. Se qualche problema persiste, consultare il contatto di supporto Sony di seguito o il più vicino rivenditore Sony.

<https://www.sony.net/support-contact>

Argomento correlato

- [Collegamento del diffusore a una presa CA](#)
- [Riavviare il diffusore](#)
- [Inizializzare il diffusore](#)

Diffusore senza fili
ULT TOWER 9AC

Riavviare il diffusore

Nei seguenti casi, tra gli altri, scollegare il cavo di alimentazione CA in dotazione dalla presa CA, quindi collegare nuovamente il cavo di alimentazione CA per riavviare il diffusore.

- Il diffusore non risponde ai comandi dopo averlo acceso.
- Il diffusore non risponde ai comandi dopo aver risolto i problemi di pairing.

Nota

- Il riavvio del diffusore non elimina le informazioni di pairing. Le informazioni di pairing, tuttavia, rimangono memorizzate sul diffusore quando il diffusore viene spento. Dopo aver eseguito il pairing del diffusore con un nuovo dispositivo, spegnere il diffusore e riaccenderlo, quindi riavviare il diffusore.
- Il riavvio del diffusore potrebbe cambiare le impostazioni di volume, delle funzioni o del suono.

Diffusore senza fili
ULT TOWER 9AC

Inizializzare il diffusore

Se il diffusore non funziona dopo averlo riavviato, iniziarlo per ripristinare le impostazioni predefinite. Quando il diffusore viene acceso, toccare e tenere premuto ►II (riproduzione) sul diffusore e toccare e tenere premuto il tasto ULT sul diffusore contemporaneamente per 5 secondi o più finché il diffusore non si spegne.

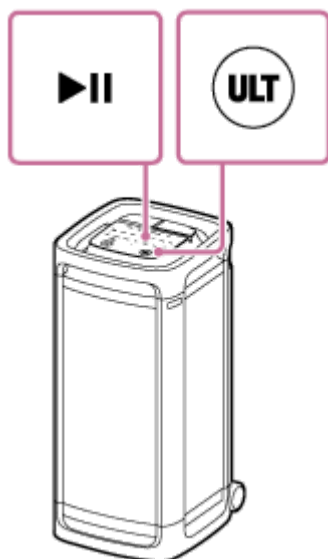

Il diffusore è inizializzato. Le impostazioni, ad esempio il volume, ecc., vengono riportate ai valori predefiniti e tutte le informazioni di pairing vengono eliminate.

Nota

- Non è possibile inizializzare il diffusore quando l'alimentazione è spenta.

Argomento correlato

- [Pairing e connessione di dispositivi BLUETOOTH](#)
- [Riavviare il diffusore](#)

Diffusore senza fili
ULT TOWER 9AC

Caratteristiche tecniche

Sezione dei diffusori

Sistema diffusore

Bass reflex a 3 vie

Diffusore

Unità woofer: circa 320 mm × 320 mm (12,6 pollici × 12,6 pollici) (1)

Unità midrange: circa 120 mm (4,8 pollici) di diametro (2)

Unità tweeter: circa 50 mm (2,0 pollici) di diametro (2), lato anteriore

Unità tweeter: circa 40 mm (1,6 pollici) di diametro (2), lato posteriore

Generali

Ingressi

- Porta USB tipo A: dispositivo USB supportato (Classe di archiviazione di massa)
- Presa AUDIO IN (Φ 3,5 mm)
- Connettore OPTICAL IN (PCM: fs=32/44,1/48/96 kHz)
- Presa MIC1 (Φ 6,3 mm)
Sensibilità 14 mV, impedenza 10 kΩ
- Presa MIC2/GUITAR (Φ 6,3 mm)
Sensibilità 14 mV, impedenza 10 kΩ (quando la modalità chitarra è disattivata)
Sensibilità 300 mV, impedenza 500 kΩ (quando la modalità chitarra è attiva)

DC OUT

Porta USB tipo A (per caricare la batteria di un dispositivo collegato) (CC 5 V/MAX. 1,5 A)

Alimentazione

- Per i clienti in Nord America: CA 120 V, 60 Hz
- Per i clienti di altre nazioni/regioni: CA 120 V - 240 V, 50 Hz/60 Hz

Consumo di potenza

Circa 148 W

Consumo in modalità Standby

Quando la modalità BLUETOOTH standby è impostata su attiva: Max. 2,0 W

Quando la modalità BLUETOOTH standby è impostata su disattivata: Max. 0,3 W

Temperatura di funzionamento

-5 °C - +40 °C (23 °F - 104 °F)

Dimensioni (L × H × P)

Inclusi i comandi e le parti sporgenti

Circa 410 mm × 910 mm × 456 mm (16,2 pollici × 35,9 pollici × 18,0 pollici)

Peso

Circa 28,5 kg (62 libbre 14 once)

Modelli compatibili di iPhone/iPod

iPhone 15 Pro Max, iPhone 15 Pro, iPhone 15 Plus, iPhone 15, iPhone 14 Pro Max, iPhone 14 Pro, iPhone 14 Plus, iPhone 14, iPhone SE (3a generazione), iPhone 13 Pro Max, iPhone 13 Pro, iPhone 13, iPhone 13 mini, iPhone 12 Pro Max, iPhone 12 Pro, iPhone 12, iPhone 12 mini, iPhone SE (2a generazione), iPhone 11 Pro Max, iPhone 11 Pro, iPhone 11, iPhone XS Max, iPhone XS, iPhone XR, iPod touch (7a generazione)
(a settembre 2024)

Nota

- Dati tecnici e formato sono soggetti a modifiche senza preavviso.
- Fare riferimento alla Guida di riferimento inclusa con il prodotto, che può contenere informazioni sulle caratteristiche tecniche non elencate sopra.