

**STEINEL Vertrieb GmbH**  
Dieselstraße 80-84  
33442 Herzebrock-Clarholz  
Tel: +49/5245/448-188  
[www.steinel.de](http://www.steinel.de)



**Contact**  
[www.steinel.de/contact](http://www.steinel.de/contact)



110059274\_05/2019\_A Technische Änderungen vorbehalten. / Subject to technical modification without notice.

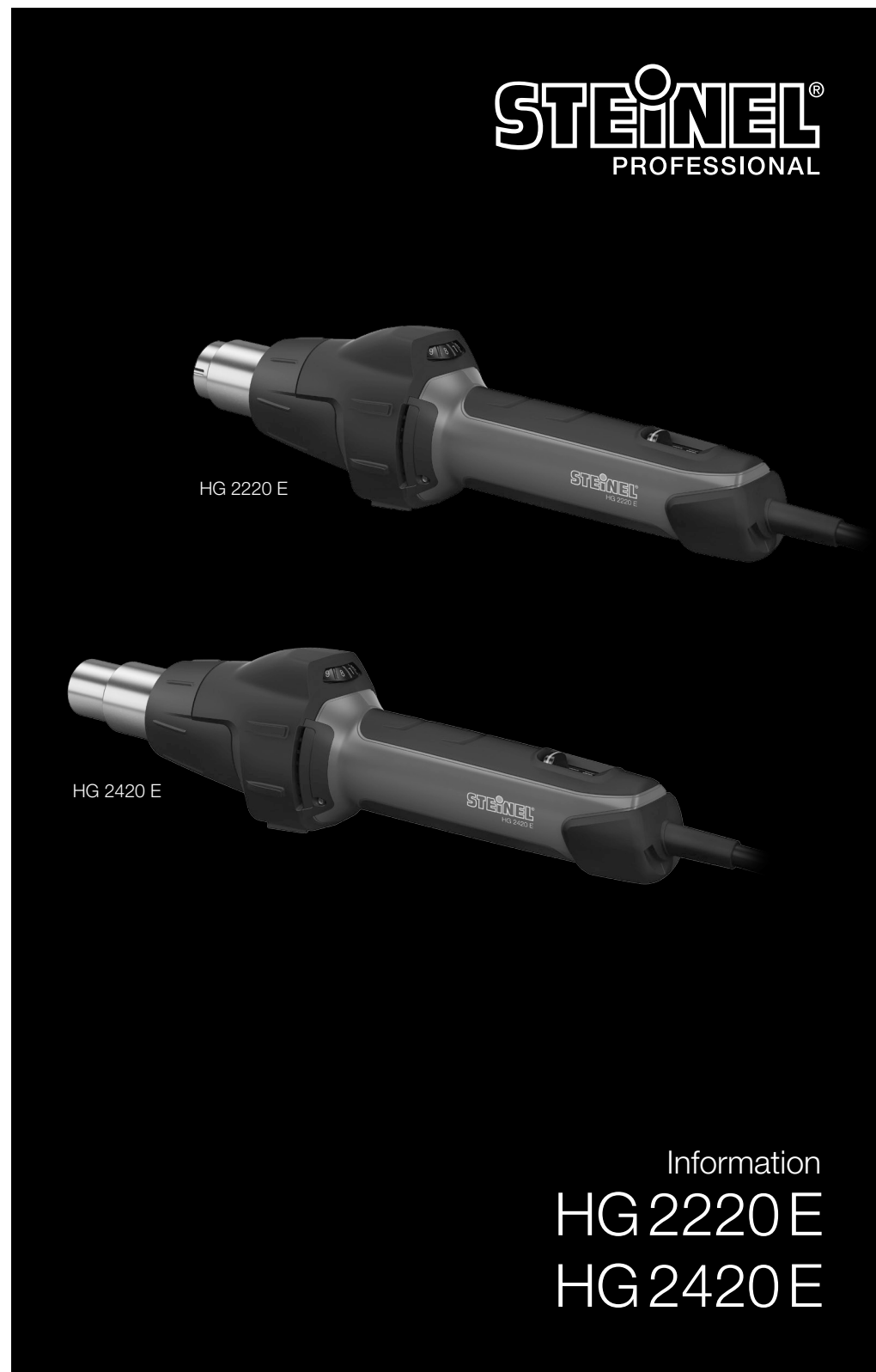

- DE
- GB
- FR
- NL
- IT
- ES
- PT
- SE
- DK
- FI
- NO
- GR
- TR
- HU
- CZ
- SK
- PL
- RO
- SI
- HR
- EE
- LT
- LV
- RU
- BG
- CN

HG 2220 E

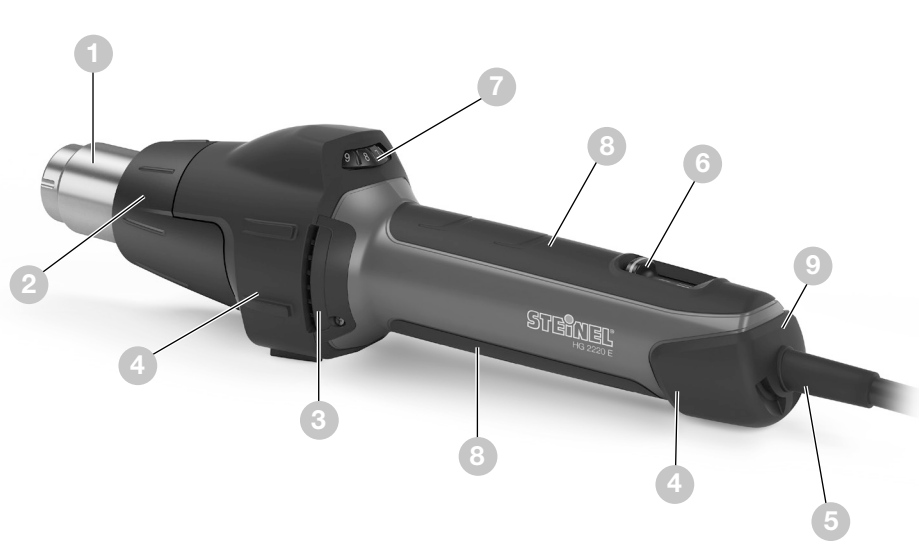

HG 2220 E

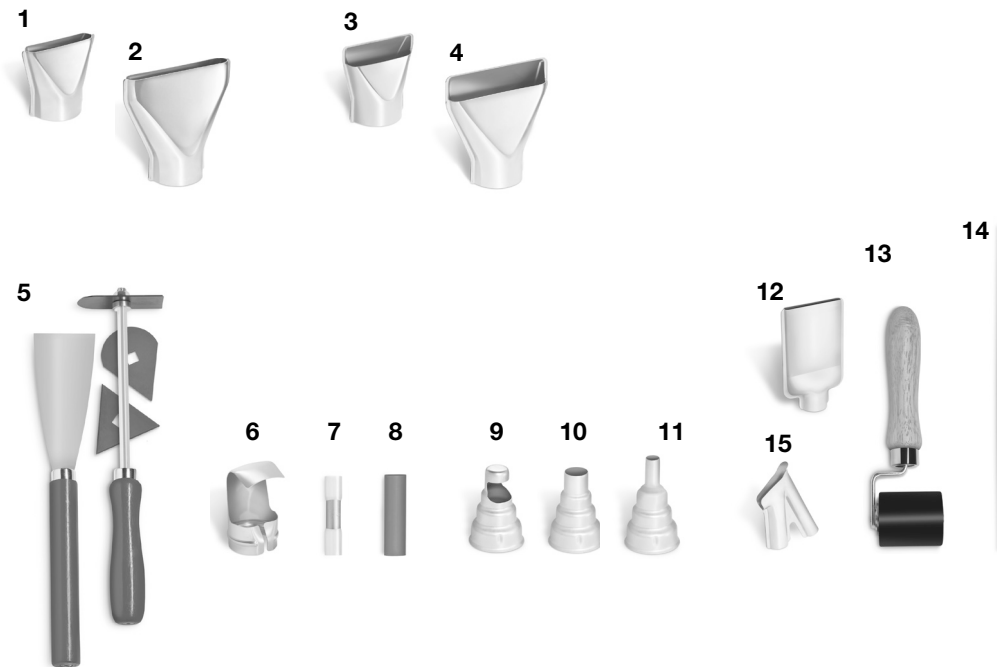

HG 2420 E

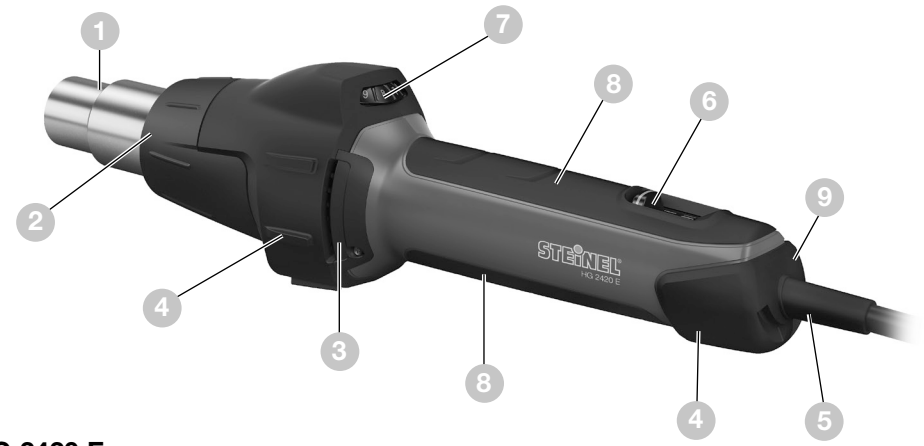

HG 2420 E

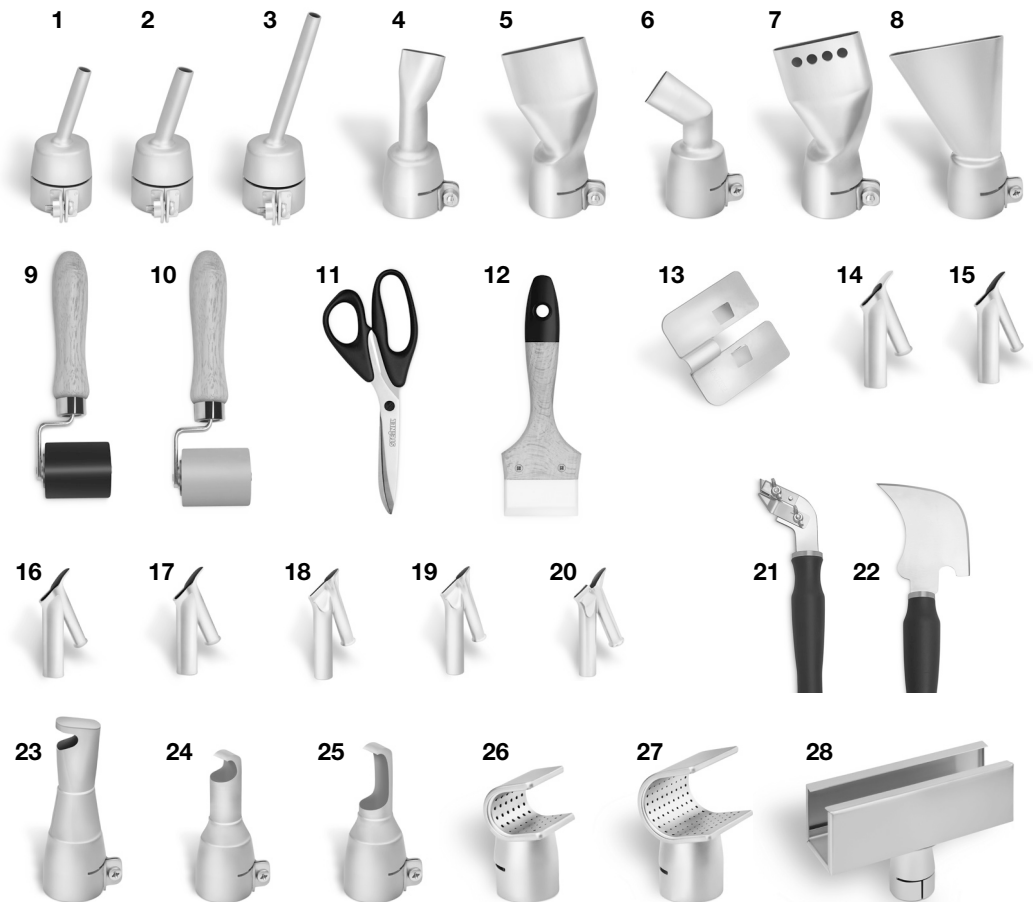

## DE Original-Bedienungsanleitung

Bitte machen Sie sich vor Gebrauch mit dieser Bedienungsanleitung vertraut. Denn nur eine sachgerechte Handhabung gewährleistet einen langen, zuverlässigen und störungsfreien Betrieb.  
Wir wünschen Ihnen viel Freude an Ihrem Heißluftgebläse.

### Sicherheitshinweise

**Lesen und beachten Sie diese Hinweise, bevor Sie das Gerät benutzen. Bei Nichtbeachtung der Bedienungsanleitung kann das Gerät zu einer Gefahrenquelle werden.**

Beim Gebrauch von Elektrowerkzeugen sind zum Schutz gegen elektrischen Schlag, Verletzungs- und Brandgefahr folgende grundsätzliche Sicherheitsmaßnahmen zu beachten. Wenn mit dem Gerät nicht sorgsam umgegangen wird, kann ein Brand entstehen oder Personen verletzt werden.

Überprüfen Sie das Gerät vor Inbetriebnahme auf eventuelle Schäden (Netzanschlussleitung, Gehäuse, etc.) und nehmen Sie das Gerät bei Beschädigung nicht in Betrieb. Das Gerät nicht unbeaufsichtigt betreiben.

Kinder sollten beaufsichtigt werden, um sicherzustellen, dass sie nicht mit dem Gerät spielen.

#### Erstinbetriebnahme

Bei erster Anwendung kann etwas Rauch austreten. Der Rauch entsteht durch Bindemittel, die sich bei dem ersten Gebrauch durch die Wärme

## Zu diesem Dokument

Bitte sorgfältig lesen und aufbewahren.  
- Urheberrechtlich geschützt. Nachdruck, auch auszugsweise, nur mit unserer Genehmigung.  
- Änderungen, die dem technischen Fortschritt dienen, vorbehalten.

aus der Isolationsfolie der Heizung herauslösen. Um einen zügigen Rauchaustritt zu erzielen, sollte das Gerät auf der Standfläche abgestellt werden. Das Arbeitsumfeld sollte bei der ersten Anwendung gut gelüftet werden. Der Rauchaustritt ist nicht schädlich!

#### Berücksichtigen Sie Umgebungseinflüsse.

Setzen Sie Elektrowerkzeuge nicht dem Regen aus. Benutzen Sie Elektrowerkzeuge nicht im feuchten Zustand und nicht in feuchter oder nasser Umgebung. Vorsicht bei Gebrauch der Geräte in der Nähe brennbarer Materialien. Nicht für längere Zeit auf ein und dieselbe Stelle richten. Nicht bei Vorhandensein einer explosionsfähigen Atmosphäre verwenden. Austretende Wärme kann zu brennbaren Materialien geleitet werden, die verdeckt sind.

#### Schützen Sie sich vor elektrischem Schlag.

Vermeiden Sie Körperberührung mit geerdeten Teilen, zum Beispiel Rohren, Heizkörpern, Herden, Kühlschränken. Das Gerät nicht

### Sicherheitshinweise

unbeaufsichtigt lassen, so lange es in Betrieb ist.

#### Bewahren Sie Ihre Werkzeuge sicher auf.

Gerät nach Gebrauch auf Standfläche auflegen und abkühlen lassen, bevor es weggepackt wird. Unbenutzte Werkzeuge müssen im trockenen, verschlossenen Raum und für Kinder nicht erreichbar aufbewahrt werden. Dieses Gerät kann von Kindern ab 8 Jahren und darüber sowie von Personen mit verringerten physischen, sensorischen oder mentalen Fähigkeiten oder Mangel an Erfahrung und Wissen benutzt werden, wenn sie beaufsichtigt oder bezüglich des sicheren Gebrauchs des Gerätes unterwiesen wurden und die daraus resultierenden Gefahren verstehen.

Kinder dürfen nicht mit dem Gerät spielen.

Reinigung und Benutzer-Wartung dürfen nicht von Kindern ohne Beaufsichtigung durchgeführt werden.

#### Überlasten Sie Ihre Werkzeuge nicht.

Sie arbeiten besser und sicherer im angegebenen Leistungsbereich. Tragen Sie das Werkzeug nicht am Kabel und benutzen Sie es nicht, um den Stecker aus der Steckdose zu

ziehen. Schützen Sie das Kabel vor Hitze, Öl und scharfen Kanten.

#### Achten Sie auf giftige Gase und Entzündungsgefahr.

Bei der Bearbeitung von Kunststoffen, Lacken und ähnlichen Materialien können giftige Gase auftreten. Achten Sie auf Brand- und Entzündungsgefahr. Zu Ihrer eigenen Sicherheit benutzen Sie nur Zubehör und Zusatzgeräte, die in der Bedienungsanleitung angegeben oder vom Werkzeughersteller empfohlen oder angegeben werden. Der Gebrauch anderer als der in der Bedienungsanleitung oder im Katalog empfohlenen Einsatzwerkzeuge oder Zubehöre kann eine persönliche Verletzungsgefahr für Sie bedeuten.

#### Reparaturen nur vom Elektrofachmann

Dieses Elektrowerkzeug entspricht den einschlägigen Sicherheitsbestimmungen. Reparaturen dürfen nur von einer Elektrofachkraft ausgeführt werden, andernfalls können Unfälle für den Betreiber entstehen.

#### **Bewahren Sie diese Sicherheitshinweise beim Gerät gut auf.**

## Für Ihre Sicherheit

### Die Geräte sind mit einem Thermoschutz ausgestattet:

Die Thermosicherung schaltet das Gerät bei Überlastung komplett ab.

## Gerätebeschreibung - Inbetriebnahme

**Bitte beachten Sie:** Der Abstand zum Bearbeitungsobjekt richtet sich nach Material und beabsichtigter Bearbeitungsart. Machen Sie immer erst einen Test bezüglich Luftmenge und Temperatur! Mit den als Zubehör erhältlichen aufsteckbaren Düsen (siehe Zubehörseite im Umschlag) lässt sich die Heißluft punkt- oder flächengenau steuern.

**Vorsicht beim Wechseln heißer Düsen!** Wenn Sie das Heißluftgebläse als Standgerät benutzen, achten Sie auf sicheren, rutschfesten Stand und sauberen Untergrund.

Das Gerät wird über einen Stufenschalter (6) mit zweistufiger Luftmengenregulierung ein- und ausgeschaltet. Die Temperatur ist in den Stufen 1 und 2 über ein Stellrad (7) in 9 Schritten stufenlos einstellbar. Das Schutzrohr ist abnehmbar.

## Wartung

### Feinstaubfilter

Dem HG 2220 E / HG 2420 E liegt ein Feinstaubfilter (9) bei. Zur Montage den Lufteinlass lösen und einen Filter einlegen. Zum Reinigen (mit Druckluft) die Schrauben (a) lösen, Abdeckung abnehmen, den Filter entnehmen.

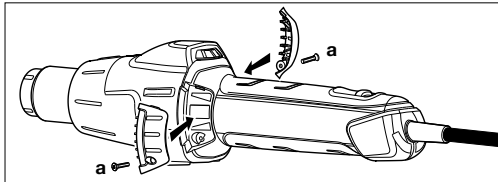

## Technische Daten

	HG 2220 E	HG 2420 E
Netzanschluss	220 - 230 V, 50/60 Hz	220-230 V, 50/60 Hz
Leistung	2200 W	2200 W
Stufe	1	1
Luftmenge	150 - 300 l/min	150 - 400 l/min
Temperatur	80 - 630 °C	200 - 400 l/min
Temperatureinstellung	Über das Stellrad in 9 Schritten	Über das Stellrad in 9 Schritten
Schutzklasse (ohne Schutzleiteranschluss)	II	II
Thermosicherung	ja	ja
Emissionsschalldruckpegel	≤ 70 dB (A)	≤ 70 dB (A)
Schwingungsgesamtwert	≤ 2,5 m/s <sup>2</sup> / K = 0,08 m/s <sup>2</sup>	≤ 2,5 m/s <sup>2</sup> / K = 0,08 m/s <sup>2</sup>
Gewicht ohne Netzkabel	0,610 kg	0,610 kg

Technische Änderungen vorbehalten

## Reparatur

### Kabelwechsel (9)

Soll das Netzkabel gewechselt werden, so kann es ohne Öffnen des Gehäuses problemlos ausgetauscht werden:

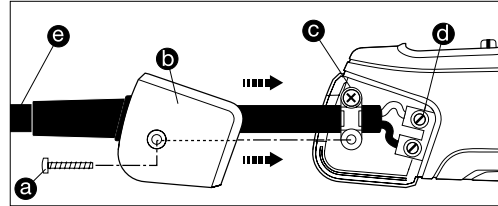

1. Wichtig! Das Gerät vom Netz trennen.
2. Schraube (a) lösen und Abdeckkappe (b) abziehen.
3. Zugentlastung (c) lösen.
4. Netzklemmen (d) lösen.
5. Kabel (e) herausziehen.
6. Neues Kabel einlegen und in umgekehrter Reihenfolge (1. Netzklemmen festschrauben etc.) wieder befestigen.

## Geräteelemente

- 1 Edelstahl-Ausblasrohr
- 2 Abnehmbares Schutzrohr
- 3 Lufteinlass (inkl. Feinstaubfilter)
- 4 Softummantelung für rutschsicheren Stand
- 5 Belastbares Gummikabel
- 6 Stufenschalter zur Luftmengeneinstellung (2-stufig)
- 7 Stellrad für Temperatureinstellung
- 8 Angenehmer Softgriff
- 9 Netzkabel tauschbar

## Einstellungen

Stellrad	Luftmenge Stufe 1 kleine Luftmenge		Luftmenge Stufe 2 große Luftmenge	
	Temperatur ca.		Temperatur ca.	
	HG 2220 E	HG 2420 E	HG 2220 E	HG 2420 E
1	80 °C	80 °C	80 °C	80 °C
2	110 °C	140 °C	110 °C	140 °C
3	190 °C	220 °C	180 °C	220 °C
4	280 °C	300 °C	260 °C	300 °C
5	360 °C	360 °C	340 °C	360 °C
6	440 °C	440 °C	420 °C	440 °C
7	500 °C	500 °C	480 °C	500 °C
8	570 °C	570 °C	560 °C	560 °C
9	630 °C	650 °C	630 °C	650 °C

Je nach genauer Position des Stellrades können die angegebenen Richtwerte um bis zu +/- 20 °C abweichen.

## Anwendungen

Nachfolgend zeigen wir Ihnen einige Anwendungen für STEINEL Heißluftgebläse. Mit dieser Auswahl sind die Möglichkeiten keineswegs erschöpft – sicher fallen Ihnen sofort weitere Anwendungsbeispiele ein.

### HG 2220 E / HG 2420 E

- Verschweißen aller thermoplastischen Kunststoffe.
- Verschweißen von Folien und Planen.
- Verschweißen von Kunststoffen und Verfugen.
- Aktivieren und Lösen von Klebstoffen und Schmelzklebern.
- Auftauen vereister Türschlösser, Wasserleitungen, Treppenstufen.
- Erwärmen von Car Wrapping Folien zur Fahrzeugfolierung.
- Aufbringen von Kantenumleimern.
- Verformen von thermoplastischen Kunststoffen.

### Auswahlhilfe für den richtigen Schweißdraht beim Kunststoffschweißen

Werkstoff	Anwendungsarten	Erkennungsmerkmale
<b>PVC hart</b>	Rohre, Fittings, Platten, Bauprofile, technische Formteile 300 °C Schweißtemperatur	Verkohlt in der Flamme, stechender Geruch; scheppernder Klang
<b>PE hart (HDPE)</b> Polyäthylen	Wannen, Körbe, Kanister, Isolationsmaterial, Rohre 300 °C Schweißtemperatur	Helle gelbe Flamme, Tropfen brennen weiter, riecht nach verlöschender Kerze; scheppernder Klang
<b>PP</b> Polypropylen	HT-Abflussrohre, Sitzschalen, Verpackungen, KFZ-Teile 250 °C Schweißtemperatur	Helle Flamme mit blauem Kern, Tropfen brennen weiter, stechender Geruch; scheppernder Klang
<b>ABS</b>	KFZ-Teile, Gerätegehäuse, Koffer 350 °C Schweißtemperatur	Schwarzer, flockiger Rauch, süßlicher Geruch; scheppernder Klang

## Entsorgung

Elektrogeräte, Zubehör und Verpackungen sollen einer umweltgerechten Wiederverwertung zugeführt werden.



Werfen Sie Elektrogeräte nicht in den Hausmüll!

### Nur für EU-Länder:

Gemäß der geltenden Europäischen Richtlinie über Elektro- und Elektronik-Altgeräte und ihrer Umsetzung in nationales Recht müssen nicht mehr gebrauchsfähige Elektrogeräte getrennt gesammelt und einer umweltgerechten Wiederverwertung zugeführt werden.

## Zubehör (siehe Abb. auf dem Umschlag)

Ihr Händler hält ein breites Sortiment an Zubehör für Sie bereit.

### HG 2220 E

1	Breitstrahldüse 50 mm	Art.-Nr. 070113
2	Breitstrahldüse 75 mm	Art.-Nr. 070212
3	Abstrahldüse 50 mm	Art.-Nr. 070311
4	Abstrahldüse 75 mm	Art.-Nr. 070410
5	Farbschabersset	Art.-Nr. 010317
6	Reflektordüse	Art.-Nr. 070519
7	Crimpverbinder Ø 0,5-1,5 Ø 1,5-2,5 Ø 0,1-0,5 – Ø 4,0-6,0	Art.-Nr. 006655 Art.-Nr. 006648 Art.-Nr. 006662
8	Schrumpfschläuche 4,8-9,5 mm 1,6-4,8 mm 4,0-12,0 mm Schrumpfschlauchset, 3-teilig	Art.-Nr. 071417 Art.-Nr. 071318 Art.-Nr. 072766 Art.-Nr. 075811
9	Lötreflektordüse	Art.-Nr. 074616
10	Reduzierdüse 14 mm	Art.-Nr. 070717
11	Reduzierdüse 9 mm	Art.-Nr. 070618
12	Breitschlitzdüse	Art.-Nr. 074715
13	Andrückrolle	Art.-Nr. 093211
14	Kunststoff-Schweißdraht Hart-PVC: HDPE: PP: ABS:	Art.-Nr. 073114 Art.-Nr. 071219 Art.-Nr. 073411 Art.-Nr. 074210
15	Schweißschuh	Art.-Nr. 070915

### HG 2420 E

1	Runddüse 5 mm	Art.-Nr. 092214
2	Runddüse 10 mm	Art.-Nr. 092313
3	Runddüse 5 mm, verlängert	Art.-Nr. 090976
4	Winkelflächdüse 20x2 mm Winkelflächdüse 20x2 mm, gerade	Art.-Nr. 092115 Art.-Nr. 013240
5	Winkelflächdüse 40x2 mm	Art.-Nr. 092016
6	Winkelflächdüse 30x2 mm	Art.-Nr. 011925
7	Winkelflächdüse 40x2 mm, gelocht	Art.-Nr. 009083
8	Flachdüse 60x2 mm für Bitumen	Art.-Nr. 009090
9	Andrückrolle 50 mm	Art.-Nr. 093211
10	Andrückrolle 35 mm	Art.-Nr. 006785
11	Planenschere	Art.-Nr. 010423
12	Kehlfix	Art.-Nr. 011833
13	Schweißnahtschlitten	Art.-Nr. 093013
14	Schweißschuh	Art.-Nr. 075316
15	Schnellschweißschuh 3 mm	Art.-Nr. 010263
16	Schnellschweißschuh 4 mm	Art.-Nr. 010270
17	Schnellschweißschuh 5 mm	Art.-Nr. 010287
18	Schnellschweißschuh 3 mm, mit schmalem Luftschlitz	Art.-Nr. 009106
19	Schnellschweißschuh 4 mm, mit schmalem Luftschlitz	Art.-Nr. 011765
20	Schnellschweißschuh 5 mm, mit schmalem Luftschlitz	Art.-Nr. 011840
21	Fugenhobel	Art.-Nr. 093112
22	Viertelmondmesser	Art.-Nr. 092917
23	Lötreflektordüse	Art.-Nr. 011871
24	Reflektordüse 20 mm	Art.-Nr. 011857
25	Reflektordüse 35 mm	Art.-Nr. 011864
26	Siebrelektordüse 35x20 mm	Art.-Nr. 010416
27	Siebrelektordüse 50x35 mm	Art.-Nr. 010409
28	Schalenreflektordüse	Art.-Nr. 011888

## CE Konformitätserklärung

(siehe Seite 134)

## Herstellergarantie

Herstellergarantie für Unternehmer, wobei Unternehmer eine natürliche oder juristische Person oder eine rechtsfähige Personengesellschaft ist, die bei Abschluss des Kaufes in Ausübung ihrer gewerblichen oder selbständigen beruflichen Tätigkeit handelt.

Herstellergarantie der STEINEL Vertrieb GmbH,  
Dieselstraße 80-84, 33442 Herzebrock-Clarholz

Alle STEINEL-Produkte erfüllen höchste Qualitätsansprüche. Aus diesem Grund leisten wir als Hersteller Ihnen als Kunde gerne eine unentgeltliche Garantie gemäß den nachstehenden Bedingungen:

Wir leisten Garantie durch kostenlose Behebung der Mängel (nach unserer Wahl: Reparatur oder Austausch mangelhafter Teile ggf. Austausch durch ein Nachfolgemodell oder Erstellung einer Gutschrift), die nachweislich innerhalb der Garantiezeit auf einem Material- oder Herstellungsfehler beruhen.

Die Garantiezeit für

- Heißklebepistole und Heißluftgeräte beträgt: 1 Jahr

Ausdrücklich ausgenommen von dieser Garantie sind alle auswechselbaren Leuchtmittel. Darüber hinaus ist die Garantie ausgeschlossen:

- bei einem gebrauchsbedingten oder sonstigen natürlichen Verschleiß von Produktteilen oder Mängeln am STEINEL-Produkt, die auf gebrauchsbedingtem oder sonstigem natürlichem Verschleiß zurückzuführen sind,
- bei nicht bestimmungs- oder unsachgemäßem Gebrauch des Produkts oder Missachtung der Bedienungsanweisung,
- wenn An- und Umbauten bzw. sonstige Modifikationen an dem Produkt eigenmächtig vorgenommen wurden oder Mängel auf die Verwendung von Zubehör-, Ergänzungs- oder Ersatzteilen zurückzuführen sind, die keine STEINEL-Originalteile sind,
- wenn Wartung und Pflege der Produkte nicht entsprechend der Bedienungsanleitung erfolgt sind,
- wenn Anbau und Installation nicht gemäß den Installationsvorschriften von STEINEL ausgeführt wurden,
- bei Transportschäden oder -verlusten.

Diese Herstellergarantie lässt Ihre gesetzlichen Rechte unberührt. Die hier beschriebenen Leistungen gelten zusätzlich zu den gesetzlichen Rechten und beschränken oder ersetzen diese nicht.

Die Garantie gilt für sämtliche STEINEL-Produkte, die in Deutschland gekauft und verwendet werden. Es gilt deutsches Recht unter Ausschluss des Übereinkommens der Vereinten Nationen über Verträge über den internationalen Warenkauf (CISG).

### Geltendmachung

Wenn Sie Ihr Produkt reklamieren wollen, senden Sie es bitte vollständig und frachtfrei mit dem Original-Kaufbeleg, der die Angabe des Kaufdatums und der Produktbezeichnung enthalten muss, an Ihren Händler oder direkt an uns, die STEINEL Vertrieb GmbH – Reklamationsabteilung –, Dieselstraße 80-84, 33442 Herzebrock-Clarholz. Wir empfehlen Ihnen daher, Ihren Kaufbeleg bis zum Ablauf der Garantiezeit sorgfältig aufzubewahren. Für Transportkosten und -risiken im Rahmen der Rücksendung übernehmen wir keine Haftung.

**1 JAHR**  
HERSTELLER  
GARANTIE

## GB Translation of the original operating instructions

Please familiarise yourself with these operating instructions before using this product because prolonged reliable and trouble-free operation will only be ensured if it is handled properly.

We hope your new hot air tool will give you lasting satisfaction.

## Safety warnings

**Read and observe this information before using the tool. Failure to observe the operating instructions may result in the tool becoming a source of danger.**

When using electric power tools, observe the following basic safety precautions to avoid electric shock as well as the risk of injury and fire. Used carelessly, the tool can start an unintentional fire or injure persons. Check the tool for any damage (mains connection lead, housing etc.) before putting it into operation and do not use the tool if it is damaged. Do not leave the tool switched on unattended. Children should be supervised to make sure they do not play with the tool.

### First time of use

A small quantity of smoke may develop when the tool is used for the first time. This smoke is caused by binding agents released from the heater's insulating film during the first time of use. To let the smoke escape quickly, the tool should be set down on its

## About this document

- Please read carefully and keep in a safe place.
- Under copyright. Reproduction either in whole or in part only with our consent.
  - Subject to change in the interest of technical progress.

standing surface. The area you are working in should be well ventilated when using the tool for the first time. Any smoke coming out of the tool is not harmful!

**Take the ambient conditions into account.**



Do not expose electric power tools to rain. Do not use electric power tools when they are damp or in a damp or wet environment. Exercise care when using the tool in the proximity of flammable materials. Do not direct the tool at one and the same place for a prolonged period. Do not use in the presence of an explosive atmosphere. Heat emitted may be conducted to flammable materials that are hidden from direct sight.

**Protect yourself from electric shock.**



Avoid coming in contact with grounded objects, such as pipes, radiators, cookers or refrigerators. Do not leave the tool unattended while in operation.

## Safety warnings

### Store your tools in a safe place.

After use, set the tool down on its standing surface and let it cool before putting it away.

When not in use, tools must be stored in a dry, locked room out of children's reach.

This tool may be used by children aged 8 or above and by persons with reduced physical, sensory or mental capabilities or lack of experience and knowledge if they are supervised or have been given instructions on how to use the tool safely and understand the hazards involved.

Do not allow children to play with the tool.

Children are not allowed to clean or carry out maintenance work on the tool without supervision.

### Do not overload your tools.

Your work results and safety will be enhanced if you operate the tool within the specified output range. Do not carry the tool by the power cord. Do not unplug the tool by pulling on the power cord. Protect the power cord from heat, oil and sharp edges.



### Beware of toxic gases and fire hazards.



Toxic gases may occur when working on plastics, paints, varnishes or similar materials.

Beware of fire and ignition hazards. For your own safety, only use accessories and attachments that are specified in the operating instructions or recommended or specified by the tool manufacturer.

Using attachments or accessories other than those recommended in the operating instructions or catalogue may result in personal injury.

### Repairs must only be carried out by a qualified electrician.



This electric power tool complies with the relevant safety regulations. Repairs should only be performed by a qualified electrician. Otherwise the user may run the risk of accidents.

### Keep these safety precautions with the tool.



## For your safety

### These hot air tools are doubly protected from overheating:

The thermal cut-out completely shuts down the tool if it is overloaded.

## Tool description - Operation

**Please note:** The distance from the object you are working on depends on material and intended method of working. Always try out the airflow and temperature on a test piece first. Using the attachable accessory nozzles (see accessories page on the cover) the flow of hot air can be controlled with maximum precision.

**Take care when changing hot nozzles!** When using the hot air tool in the self-resting position, make sure it is standing on a stable, non-slip and clean surface.

The tool is switched on and off by means of a two-stage airflow switch (6). In settings 1 and 2, the temperature is continuously variable at a thumbwheel (7) in 9 steps. The guard sleeve can be removed.

## Maintenance

### Fine dust filter

The HG 2220 E / HG 2420 E is supplied with a fine dust filter (3). To install it, undo the air inlet and insert the filter. To clean it (with compressed air), undo screws (a), take off cover and remove filter.

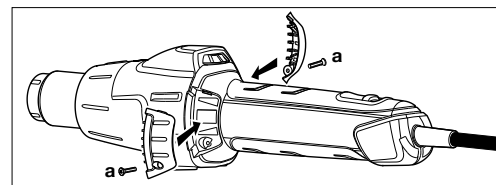

## Repair

### Changing the power cord (9)

If the power cord needs changing, this can easily be done without opening the casing:

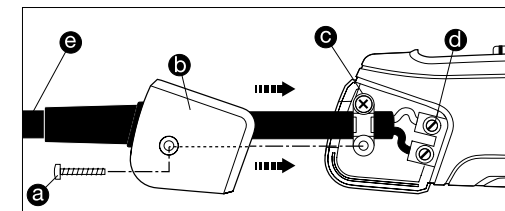

1. Important! Disconnect tool from power supply.
2. Undo screw (a) and pull off cover cap (b).
3. Release cable grip (c).
4. Undo mains terminals (d).
5. Pull out cable (e).
6. Insert new cable and secure in reverse order (1. Firmly screw down mains terminals etc.).

## Tool features

- 1 Stainless steel outlet nozzle
- 2 Removable guard sleeve
- 3 Air inlet (including fine dust filter)
- 4 Soft coating for non-slip standing
- 5 Heavy-duty rubber-insulated power cord
- 6 Multiple-stage switch for adjusting airflow (2-stage)
- 7 Thumbwheel for setting temperature
- 8 Soft grip handle for comfortable operation
- 9 Replaceable mains power cord

## Technical Specifications

	HG 2220 E		HG 2420 E	
Voltage	220-230 V, 50/60 Hz		220-230 V, 50/60 Hz	
Output	2200 W		2200 W	
Stage	1	2	1	2
Airflow rate	150-300 l/min	300-500 l/min	150-400 l/min	200-400 l/min
Temperature	80-630 °C	80-630 °C	80-650 °C	80-650 °C
Temperature setting	At thumbwheel in 9 steps		At thumbwheel in 9 steps	
Protection class (without earth terminal)	II		II	
Thermal cut-out	Yes		Yes	
Emission sound pressure level	≤ 70dB (A)		≤ 70dB (A)	
Total vibration value	≤ 2.5 m/s <sup>2</sup> / K = 0.08 m/s <sup>2</sup>		≤ 2.5 m/s <sup>2</sup> / K = 0.08 m/s <sup>2</sup>	
Weight without power cord	0.610 kg		0.610 kg	

Subject to technical modifications

Settings				
Airflow rate <b>stage 1</b> low airflow rate			Airflow rate <b>stage 2</b> high airflow rate	
Temperature approx.			Temperature approx.	
Thumbwheel	HG 2220 E	HG 2420 E	HG 2220 E	HG 2420 E
1	80 °C	80 °C	80 °C	80 °C
2	110 °C	140 °C	110 °C	140 °C
3	190 °C	220 °C	180 °C	220 °C
4	280 °C	300 °C	260 °C	300 °C
5	360 °C	360 °C	340 °C	360 °C
6	440 °C	440 °C	420 °C	440 °C
7	500 °C	500 °C	480 °C	500 °C
8	570 °C	570 °C	560 °C	560 °C
9	630 °C	650 °C max.	630 °C	650 °C max.

Depending on how accurately the thumbwheel is set, the guide values shown may differ by up to +/- 20 °C from the temperature actually delivered.

## Applications

Here are some of the applications you can use STEINEL hot air tools for. This selection is by no means exhaustive – no doubt you can immediately think of other examples.

### HG 2220 E / HG 2420 E

- Welding all thermoplastics.
- Welding films and tarpaulins.
- Welding plastics and jointing.
- Activating and removing glues and hot-melt adhesives.
- Thawing frozen door locks, frozen water pipes, icy steps.
- Heating car-wrapping films.
- Applying edgebands.
- Shaping thermoplastics.

### Guide for selecting the right type of welding rod for welding plastics

Material	Applications	Characteristic signs
<b>Rigid PVC</b>	Pipes, fittings, tiles, structural sections, technical mouldings 300 °C welding temperature	Chars when held in flame, pungent odour; crashing sound
<b>Rigid PE (HDPE)</b> Polyethylene	Tubs, baskets, canisters, insulating material, piping 300 °C welding temperature	Light yellow flame, drips continue to burn, smells of a candle being extinguished; crashing sound
<b>PP</b> Polypropylene	High-temperature drainpipes, seat buckets, packagings, automotive parts 250 °C welding temperature	Bright flame with a blue core, drips continue to burn, pungent odour; crashing sound
<b>ABS</b>	Automotive parts, equipment enclosures, cases 350 °C welding temperature	Black, fluffy smoke; sweet odour; crashing sound

## Disposal

Electrical and electronic equipment, accessories and packaging must be recycled in an environmentally compatible manner.



Do not dispose of electrical and electronic equipment as domestic waste.

### EU countries only:

Under the current European Directive on Waste Electrical and Electronic Equipment and its implementation in national law, electrical and electronic equipment no longer suitable for use must be collected separately and recycled in an environmentally compatible manner.

## Accessories (see illustrations on the inside cover)

Your retailer has a wide range of accessories for you to choose from.

### HG 2220 E

- |    |   |  |
|----|---|--|
| 1  | Surface nozzle 50 mm  | Prod. No. 070113   |
| 2  | Surface nozzle 75 mm  | Prod. No. 070212   |
| 3  | Window nozzle 50 mm   | Prod. No. 070311   |
| 4  | Window nozzle 75 mm   | Prod. No. 070410   |
| 5  | Paint scraper kit   | Prod. No. 010317   |
| 6  | Reflector nozzle  | Prod. No. 070519   |
| 7  | Crimp connectors<br>Ø 0.5-1.5<br>Ø 1.5-2.5<br>Ø 0.1-0.5 – Ø 4.0-6.0                 | Prod. No. 006655<br>Prod. No. 006648<br>Prod. No. 006662<br>Prod. No. 071417<br>Prod. No. 071318<br>Prod. No. 072766<br>Prod. No. 075811 |
| 8  | Shrink tubings 4.8-9.5 mm<br>1.6-4.8 mm<br>4.0-12.0 mm<br>Shrink tubing set, 3-part | Prod. No. 074616<br>Prod. No. 070717<br>Prod. No. 070618<br>Prod. No. 074715<br>Prod. No. 093211   |
| 9  | Soldering reflector nozzle  | Prod. No. 073114   |
| 10 | Reduction nozzle 14 mm  | Prod. No. 071219   |
| 11 | Reduction nozzle 9 mm   | Prod. No. 073411   |
| 12 | Wide-slit nozzle  | Prod. No. 074210   |
| 13 | Feed roller   | Prod. No. 070915   |
| 14 | Plastic welding rod<br>Rigid PVC:<br>HDPE:<br>PP:<br>ABS:                           |  |
| 15 | Welding nozzle  |  |

### HG 2420 E

- |    |   |                                      |
|----|---|--------------------------------------|
| 1  | Round nozzle, 5 mm  | Prod. No. 092214                     |
| 2  | Round nozzle, 10 mm   | Prod. No. 092313                     |
| 3  | Round nozzle, 5 mm, extended  | Prod. No. 009076                     |
| 4  | Flat angled nozzle, 20x2 mm<br>Flat angled nozzle, 20x2 mm,<br>straight | Prod. No. 092115<br>Prod. No. 013240 |
| 5  | Flat angled nozzle, 40x2 mm   | Prod. No. 092016                     |
| 6  | Flat angled nozzle, 30x2 mm   | Prod. No. 011925                     |
| 7  | Flat angled nozzle, 40x2 mm,<br>perforated                              | Prod. No. 009083                     |
| 8  | Flat nozzle, 60x2 mm, for bitumen                                       | Prod. No. 009090                     |
| 9  | Pressure roller, 50 mm  | Prod. No. 093211                     |
| 10 | Pressure roller, 35 mm  | Prod. No. 006785                     |
| 11 | Tarpaulin shears  | Prod. No. 010423                     |
| 12 | Kehlfix   | Prod. No. 011833                     |
| 13 | Weld slide  | Prod. No. 093013                     |
| 14 | Welding nozzle  | Prod. No. 075316                     |
| 15 | Fast welding nozzle, 3 mm   | Prod. No. 010263                     |
| 16 | Fast welding nozzle, 4 mm   | Prod. No. 010270                     |
| 17 | Fast welding nozzle, 5 mm   | Prod. No. 010287                     |
| 18 | Fast welding nozzle, 3mm,<br>with narrow air slot                       | Prod. No. 009106                     |
| 19 | Fast welding nozzle, 4 mm,<br>with narrow air slot                      | Prod. No. 011765                     |
| 20 | Fast welding nozzle, 5mm,<br>with narrow air slot                       | Prod. No. 011840                     |
| 21 | Jointing plane  | Prod. No. 093112                     |
| 22 | Quarter-moon knife  | Prod. No. 092917                     |
| 23 | Soldering reflector nozzle  | Prod. No. 011871                     |
| 24 | Reflector nozzle, 20 mm   | Prod. No. 011857                     |
| 25 | Reflector nozzle, 35 mm   | Prod. No. 011864                     |
| 26 | Sieve reflector nozzle, 35x20 mm  | Prod. No. 010416                     |
| 27 | Sieve reflector nozzle, 50x35 mm  | Prod. No. 010409                     |
| 28 | Shell reflector nozzle  | Prod. No. 011888                     |

## CE Declaration of Conformity

(refer to page 134)

## Manufacturer's Warranty

This STEINEL product has been manufactured with utmost care, tested for proper operation and safety and then subjected to random sample inspection. STEINEL guarantees that it is in perfect condition and proper working order.

HG 2220 E is guaranteed for 12 months or 750 hours of operation and HG 2420 E for 12 months or 1000 hours of operation, each commencing on the date of sale to the consumer. We will remedy defects caused by material flaws or manufacturing faults. The warranty will be met by repair or replacement of defective parts at our own discretion. This guarantee does not cover damage to wearing parts, damage or defects caused by improper treatment or maintenance nor does it cover breakage as a result of the product being dropped. Further consequential damage to other objects shall be excluded.

Claims under warranty shall only be accepted if the product is sent fully assembled and well packed complete with sales receipt or invoice (date of purchase and dealer's stamp) to the appropriate Service Centre or handed in to the dealer within the first 6 months.

### Repair service:

If defects occur outside the warranty period or are not covered by warranty, ask your nearest service station for the possibility of repair.

**1 YEAR**  
MANUFACTURER'S  
WARRANTY

## FR Traduction des instructions d'utilisation originales

Avant d'utiliser l'appareil, veuillez lire attentivement le présent mode d'emploi. En effet, seule une manipulation correctement effectuée garantit durablement un fonctionnement impeccable et fiable.

Nous souhaitons que votre nouveau pistolet à air chaud vous apporte entière satisfaction.

### Consignes de sécurité

**Veuillez lire ces consignes avant d'utiliser l'appareil. L'appareil peut devenir une source de danger si le mode d'emploi n'est pas respecté.**

Lors de l'utilisation d'outillage électrique, il est impératif de respecter les consignes de sécurité suivantes afin de se protéger des accidents électriques, des risques de blessure et d'incendie. Un incendie peut survenir et des personnes peuvent être blessées si l'appareil n'est pas manié avec précaution.

Avant d'utiliser l'appareil, assurez-vous qu'il ne présente pas de détérioration (cordon d'alimentation boîtier, etc.) et ne le mettez pas en service s'il est détérioré.

Ne laissez-pas l'appareil sans surveillance.

Veuillez surveiller que les enfants ne jouent pas avec l'appareil.

#### Première mise en service

Lors de la première utilisation, il se peut que l'appareil dégage une légère fumée. La fumée se dégage des liants qui se détachent du film isolant du corps de chauffe lors de la première utilisation à cause de la chaleur.

### À propos de ce document

Veuillez le lire attentivement et le conserver en lieu sûr !

- Il est protégé par la loi sur les droits d'auteur. Une réimpression même partielle n'est autorisée qu'après notre accord préalable.

- Sous réserve de modifications techniques.

Il convient de poser l'appareil sur la surface d'appui afin d'obtenir une sortie rapide de la fumée. Il convient de bien aérer l'environnement de travail lors de la première utilisation de l'appareil. La fumée qui se dégage n'est pas nocive !

#### Tenez compte des conditions ambiantes.

N'exposez jamais les appareils électriques à la pluie. N'utilisez pas l'appareil lorsqu'il est humide, ni dans un environnement humide ou mouillé. N'utilisez pas l'appareil à proximité de matières inflammables et ne le dirigez pas longtemps vers le même endroit. N'utilisez pas l'appareil en présence d'une atmosphère explosive. La chaleur dégagée peut être transmise à des matériaux inflammables cachés.

#### Protection contre les accidents électriques.

Évitez de toucher des éléments mis à la terre comme tuyaux, radiateurs, cuisinières et réfrigérateurs. Ne laissez-pas l'appareil sans surveillance tant qu'il fonctionne.

### Consignes de sécurité

#### Stockez l'appareil dans un endroit sûr.

Après utilisation, posez l'appareil sur sa surface de repos et laissez-le refroidir avant de le remballer.

Lorsqu'il n'est pas utilisé, l'appareil doit être conservé dans un local fermé à l'abri de l'humidité et hors de portée des enfants.

Les enfants de 8 ans et plus ainsi que les personnes dont les capacités physiques, sensorielles ou mentales sont réduites ou qui manquent d'expérience et de connaissance peuvent utiliser cet appareil s'ils sont surveillés ou s'ils ont été instruits en matière d'utilisation en toute sécurité de l'appareil et s'ils comprennent les risques qui en résultent.

Il est interdit aux enfants de jouer avec l'appareil.

Il est interdit aux enfants de nettoyer l'appareil et d'effectuer sans surveillance les travaux d'entretien réservés à l'utilisateur.

#### Ne soumettez pas votre appareil à une surcharge électrique.

Il fonctionnera mieux et en toute sécurité si vous respectez la plage de puissance indiquée. Ne vous servez jamais du câble pour transporter l'outil ou débrancher la fiche de la prise électrique. Protégez le câble de la chaleur, de l'huile et des arêtes coupantes.

#### Attention aux émanations de gaz toxiques et au danger d'inflammation.

Si vous travaillez sur des matières plastiques ou des peintures, des vernis ou des produits similaires, des émanations de gaz toxiques peuvent se produire sous l'action de la chaleur.

Soyez attentifs aux risques d'incendie et d'inflammation.

Pour votre propre sécurité, utilisez uniquement les accessoires ou les appareils complémentaires indiqués dans le mode d'emploi et recommandés ou mentionnés par le fabricant de l'appareil.

Si vous utilisez des appareils ou des accessoires autres que ceux recommandés dans le mode d'emploi ou le catalogue vous exposez à des risques de blessures.

#### Les réparations ne doivent être effectuées que par un spécialiste en électricité.

Cet appareil électrique est conforme aux prescriptions de sécurité en vigueur.

Les réparations ne doivent être effectuées que par un électricien professionnel, dans le cas contraire il y a risque d'accident pour l'utilisateur.

#### Conservez bien ces consignes de sécurité à proximité de l'appareil.



## Pour votre sécurité

### Les appareils sont équipés d'une protection thermique :

La sécurité thermique arrête complètement l'appareil en cas de surcharge.

## Description de l'appareil - Mise en service

**Note** : la distance avec l'objet sur lequel on travaille dépend du matériau et de l'opération à effectuer. Avant de travailler, il faut toujours faire un essai pour déterminer le débit d'air et la température corrects ! Avec les buses enfichables disponibles sous forme d'accessoires (voir la page des accessoires en couverture), vous pouvez modifier très précisément la taille du jet d'air chaud. **Soyez prudent en changeant les buses lorsqu'elles sont chaudes !** Lorsque vous utilisez le pistolet à air chaud sur son socle, veillez à ce qu'il repose sur un emplacement stable, antidérapant et à la surface propre.

L'appareil est mis en marche et arrêté au moyen du bouton de réglage (6) permettant une régulation à deux niveaux du débit d'air. La température est réglable en continu aux deux allures 1 et 2 au moyen de la molette de réglage (7) à 9 positions. Le manchon de protection est amovible.

## Maintenance

### Filtre à micropoussières

Le modèle HG 2220 E / HG 2420 E est fourni avec un filtre à micropoussières (3). Pour le monter, desserrez l'entrée d'air et insérez un filtre. Pour le nettoyer (avec de l'air comprimé), desserrez les vis (a), enlevez le cache et retirez le filtre.

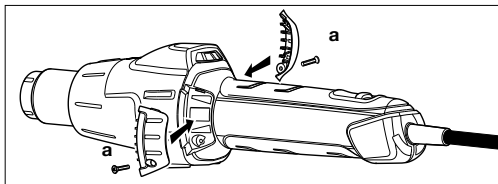

## Caractéristiques techniques

	HG 2220 E	HG 2420 E
Raccordement au secteur	220-230 V, 50/60 Hz	220-230 V, 50/60 Hz
Puissance	2200 W	2200 W
Allure	1	1 2
Débit d'air	150 à 300 l/min	150 à 400 l/min 200 à 400 l/min
Température	80 à 630 °C	80 à 650 °C 80 à 650 °C
Réglage de la température	Au moyen de la molette de réglage à 9 positions	Au moyen de la molette de réglage à 9 positions
Classe de protection (sans raccordement à la terre)	II	II
Fusible thermique	oui	oui
Niveau de pression acoustique des émissions	≤ 70 dB (A)	≤ 70 dB (A)
Valeur totale de vibration	≤ 2,5 m/s <sup>2</sup> / K = 0,08 m/s <sup>2</sup>	≤ 2,5 m/s <sup>2</sup> / K = 0,08 m/s <sup>2</sup>
Poids sans câble secteur	0,61 kg	0,61 kg

Sous réserve de modifications techniques

## Réparation

### Changement du câble secteur (9)

S'il faut changer le câble secteur, il n'est pas nécessaire d'ouvrir le boîtier pour le remplacer :

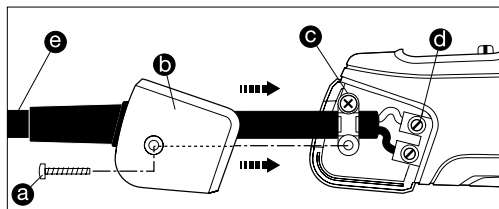

1. Important ! Débranchez l'appareil du secteur.
2. Desserrez la vis (a), puis retirez le capuchon de protection (b).
3. Desserrez le dispositif de protection contre les tractions (c).
4. Devissez les bornes (d).
5. Débranchez le câble (e).
6. Montez le nouveau câble secteur, réitérez les opérations en procédant dans l'ordre inverse (1. Revissez les bornes, etc.) pour le fixer à nouveau.

## Éléments de l'appareil

- 1 Tube de propulsion d'air en inox
- 2 Manchon de protection amovible
- 3 Entrée d'air (y compris filtre à micropoussières)
- 4 Gaine souple garantissant un appui anti-dérapant
- 5 Câble en caoutchouc robuste
- 6 Bouton de réglage du débit d'air (2 allures)
- 7 Molette de réglage de la température
- 8 Poignée soft agréable au toucher
- 9 Câble secteur interchangeable

## Réglages

Molette de réglage	Débit d'air niveau 1, faible débit d'air		Débit d'air niveau 2, fort débit d'air	
	Température d'env.		Température d'env.	
	HG 2220 E	HG 2420 E	HG 2220 E	HG 2420 E
1	80 °C	80 °C	80 °C	80 °C
2	110 °C	140 °C	110 °C	140 °C
3	190 °C	220 °C	180 °C	220 °C
4	280 °C	300 °C	260 °C	300 °C
5	360 °C	360 °C	340 °C	360 °C
6	440 °C	440 °C	420 °C	440 °C
7	500 °C	500 °C	480 °C	500 °C
8	570 °C	570 °C	560 °C	560 °C
9	630 °C	650 °C	630 °C	650 °C

En fonction de la position précise de la molette de réglage, les valeurs de référence indiquées peuvent varier jusqu'à +/- 20 °C.

## Utilisations

Nous vous indiquons ci-après quelques possibilités d'utilisation pour le pistolet à air chaud STEINEL. Ce choix n'étant nullement limitatif, vous trouverez sûrement vous-même et rapidement d'autres exemples d'utilisations.

### HG 2220 E / HG 2420 E

- Souder tous les thermoplastiques.
- Souder les films plastiques et les bâches.
- Garnir et souder les matières plastiques.
- Activer et retirer les colles classiques et les colles fusibles.
- Dégeler les serrures de voiture, les conduites d'eau et les marches.
- Chauffer les films plastiques adhésifs pour l'habillage complet ou partiel des véhicules (car wrapping).
- Appliquer des chants thermocollants.
- Thermoformer des thermoplastiques.

## Guide de sélection de la bonne baguette à souder pour le soudage du plastique

Matériau	Utilisations	Comment reconnaître les différents types de matière plastique ?
<b>PVC rigide</b>	Tuyaux, raccords, plaques, profilés de construction, pièces techniques moulées Température de soudage de 300 °	Se carbonise dans la flamme, odeur piquante ; bruit métallique
<b>PE rigide (HDPE)</b> Polyéthylène	Cuves, corbeilles, bidons, matériau d'isolation, tuyaux Température de soudage de 300 °C	Flamme claire jaunâtre, les gouttes continuent à brûler, odeur de bougie en train de s'éteindre ; bruit métallique
<b>PP</b> Polypropylène	Tuyaux d'écoulement haute température, coques de sièges, emballages, pièces de voitures Température de soudage de 250 °C	Flamme claire au cœur bleu, les gouttes continuent à brûler, odeur piquante ; bruit métallique
<b>ABS</b>	Pièces de voitures, boîtiers d'appareils, valises Température de soudage de 350 °C	Fumée noire floconneuse, odeur douceâtre ; bruit métallique

## Élimination

Les appareils électriques, les accessoires et les emballages doivent être soumis à un recyclage respectueux de l'environnement.



Ne jetez pas les appareils électriques avec les ordures ménagères !

### Uniquement pour les pays de l'UE :

conformément à la directive européenne en vigueur relative aux appareils électriques et électroniques usagés et à son application dans le droit national, les appareils électriques qui ne fonctionnent plus doivent être collectés séparément des ordures ménagères et doivent faire l'objet d'un recyclage écologique.

## Accessoires (voir ill. sur la couverture)

Votre magasin spécialisé tient un large assortiment d'accessoires à votre disposition.

### HG 2220 E

1	Buse de surface large de 50 mm	réf. 070113
2	Buse de surface large de 75 mm	réf. 070212
3	Buse déflectrice de 50 mm	réf. 070311
4	Buse déflectrice de 75 mm	réf. 070410
5	Kit de décapage de peinture	réf. 010317
6	Buse réfléchrice	réf. 070519
7	Connexion à sertir Ø 0,5 à 1,5 Ø 1,5 à 2,5 Ø 0,1 à 0,5 et Ø 4,0 à 6,0	réf. 006655 réf. 006648 réf. 006662
8	Gaines thermorétractables 4,8 à 9,5 mm 1,6 à 4,8 mm 4,0 à 12,0 mm Kit de gaines thermorétractables, 3 pièces	réf. 071417 réf. 071318 réf. 072766
9	Buse réfléchrice de brasage	réf. 075811
10	Buse de réduction de 14 mm	réf. 074616
11	Buse de réduction de 9 mm	réf. 070717
12	Buse à fente large	réf. 070618
13	Rouleau presseur	réf. 074715
14	Baguette à souder en plastique PVC rigide :	réf. 093211
	HDPE :	réf. 073114
	PP :	réf. 071219
	ABS :	réf. 073411
15	Buse à souder	réf. 074210 réf. 070915

### HG 2420 E

1	Buse ronde de 5 mm	réf. 092214
2	Buse ronde 10 mm	réf. 092313
3	Buse ronde 5 mm, rallongée	réf. 009076
4	Buse plate coudée 20x2 mm Buse plate coudée 20x2 mm, droite	réf. 092115 réf. 013240
5	Buse plate coudée 40x2 mm	réf. 092016
6	Buse plate coudée 30x2 mm	réf. 011925
7	Buse plate coudée 40x2 mm, perforée	réf. 009083
8	Buse plate 60x2 mm pour bitume	réf. 009090
9	Rouleau presseur 50 mm	réf. 093211
10	Rouleau presseur 35 mm	réf. 006785
11	Ciseaux pour bâches	réf. 010423
12	Outil spécial pour gorges	réf. 011833
13	Lisseur	réf. 093013
14	Buse à souder	réf. 075316
15	Patin de soudure rapide 3 mm	réf. 010263
16	Patin de soudure rapide 4 mm	réf. 010270
17	Patin de soudure rapide 5 mm	réf. 010287
18	Patin de soudure rapide 3 mm, avec fente d'air étroite	réf. 009106
19	Patin de soudure rapide 4 mm, avec fente d'air étroite	réf. 011765
20	Patin de soudure rapide 5 mm, avec fente d'air étroite	réf. 011840
21	Varlope	réf. 093112
22	Couteau à quart-de-lune	réf. 092917
23	Buse réfléchrice de brasage	réf. 011871
24	Buse réfléchrice 20 mm	réf. 011857
25	Buse réfléchrice 35 mm	réf. 011864
26	Buse réfléchrice à tamis 35x20 mm	réf. 010416
27	Buse réfléchrice à tamis 50x35 mm	réf. 010409
28	Buse réfléchrice à coque	réf. 011888

## CE Déclaration de conformité

(voir page 134)

### Garantie du fabricant

Ce produit STEINEL a été fabriqué avec le plus grand soin. Son fonctionnement et sa sécurité ont été contrôlés suivant des procédures strictes et il a été soumis à un contrôle final par sondage. STEINEL garantit un état et un fonctionnement irréprochables. La durée de garantie est de 12 mois ou 750 heures d'utilisation pour le modèle HG 2220 E et 1000 heures d'utilisation pour le modèle HG 2420 E et débute au jour de la vente au consommateur. Nous remédions aux défauts provenant d'un vice de matière ou de construction. La garantie sera assurée à notre discrétion par réparation ou échange des pièces défectueuses. La garantie ne s'applique ni aux pièces d'usure, ni aux dommages et défauts dus à une utilisation ou maintenance incorrectes. Les dommages consécutifs causés à d'autres objets sont exclus de la garantie. La garantie ne s'applique que si l'appareil non démonté est retourné à la station de service après-vente la plus proche, dans un emballage adéquat, accompagné d'une facture ou d'un ticket de caisse portant la date d'achat et le cachet du vendeur ou s'il est remis au vendeur dans les 6 premiers mois de la garantie.

#### Service de réparation :

Le service après-vente de notre usine effectue également les réparations non couvertes par la garantie ou survenant après l'expiration de celle-ci.

**1 AN**  
DE GARANTIE  
FABRICANT

## NL Vertaling van de originele handleiding

Lees voor het gebruik deze gebruiksaanwijzing nauwkeurig door, want alleen een vakkundige gebruik garandeert een duurzaam, betrouwbaar en storingvrij gebruik. Wij wensen u veel plezier met uw nieuwe heteluchtptstool.

### Veiligheidsvoorschriften

#### Deze voorschriften voor gebruik van het apparaat lezen en in acht nemen. Wanneer de gebruiksaanwijzing niet wordt opgevolgd kan het apparaat risico's veroorzaken.

Bij het gebruik van elektrische apparaten moeten ter voorkoming van elektrische schokken, lichamelijk letsel en brandgevaar de volgende veiligheidsvoorschriften in acht worden genomen. Als er niet zorgvuldig met het apparaat wordt omgegaan, zou er per ongeluk brand kunnen ontstaan of zouden mensen gewond kunnen raken. Controleer het apparaat voor de ingebruikneming op eventuele beschadigingen (stroomkabel, behuizing etc.) en neem het apparaat bij beschadiging niet in gebruik. Het apparaat nooit zonder toezicht ingeschakeld laten. Houd kinderen onder toezicht om er zeker van te zijn dat zij niet met het apparaat spelen.

#### Eerste ingebruikneming

Bij het eerste gebruik kan er wat rook ontsnappen. De rook ontstaat door bindmiddelen die tijdens het eerste gebruik door de warmte uit de

## Over dit document

Zorgvuldig doorlezen en bewaren a.u.b.  
- Rechten uit het auteursrecht voorbehouden. Vermenigvuldiging, ook van delen van deze handleiding, is alleen met onze toestemming geoorloofd.  
- Wijzigingen in het kader van de technische vooruitgang voorbehouden.

isolatiefolie van het verwarmings-element vrijkomen.

Om een snelle rookafvoer te bereiken, moet het apparaat op het stavlak worden neergezet. De werkplek moet bij het eerste gebruik goed geventileerd worden. De ontsnappende rook is niet schadelijk!

#### Houd ook rekening met omgevingsinvloeden.



Stel elektrisch gereedschap nooit bloot aan regen. Gebruik elektrisch gereedschap niet in vochtige toestand en niet in een vochtige of natte omgeving. Voorzichtig bij gebruik van het apparaat in de buurt van brandbare materialen. Niet gedurende lange tijd op dezelfde plek gericht houden. Het apparaat niet gebruiken in een explosieve omgeving. De ontsnappende warmte kan naar onzichtbare of verdeckte brandbare materialen worden geleid.

#### Bescherm uzelf tegen elektrische schokken.



Voorkom dat u geaarde delen, zoals buizen, verwarmingselementen, fornuizen of koelkasten aanraakt. Laat het apparaat niet zonder toezicht, zolang het in werking is.

## Veiligheidsvoorschriften

### Berg uw gereedschap veilig op.

Zet het apparaat na gebruik op het stavlak en laat het afkoelen voordat u het opruimt.

Ongebruikt gereedschap moet droog, in een afgesloten ruimte en voor kinderen onbereikbaar worden opgeborgen.

Dit apparaat mag door kinderen vanaf 8 jaar en ook door mensen met beperkte fysieke, sensorische of psychische vaardigheden of met een gebrek aan ervaring of kennis worden gebruikt, indien zij dit onder toezicht doen of ingelicht werden over het veilige gebruik van het apparaat en de risico's die door het gebruik ontstaan.

Laat kinderen niet met het apparaat spelen.

Reinigings- en onderhoudswerkzaamheden (door de gebruiker) mogen alleen door kinderen worden uitgevoerd indien zij onder toezicht staan.

### Voorkom overbelasting van uw gereedschap.

U werkt beter en veiliger binnen het aangegeven vermogen. Draag het apparaat niet aan de kabel en gebruik de kabel niet om de stekker uit het stopcontact te trekken. Bescherm de kabel tegen hitte, olie en scherpe voorwerpen.



### Let op giftige gasen en ontbrandingsgevaar.



Bij de bewerking van kunststof, lak en soortgelijke materialen kunnen giftige gasen vrijkomen.

Let op brand- en ontbrandingsgevaar.

Gebruik voor uw eigen veiligheid uitsluitend toebehoren en accessoires, die in de gebruiksaanwijzing genoemd zijn of door de producent van het apparaat aanbevolen of aangegeven worden.

Het gebruik van ander dan in de gebruiksaanwijzing of in de catalogus aanbevolen gereedschap of toebehoren kan leiden tot persoonlijk letsel.

### Laat reparaties alleen door een elektro-vakman uitvoeren.



Dit elektrische gereedschap voldoet aan de betreffende veiligheidsvoorschriften.

Reparaties mogen uitsluitend worden verricht door een elektro-vakman, anders kunnen ongelukken ontstaan voor de gebruiker.

### Berg deze veiligheidsvoorschriften goed op bij het apparaat.

## Voor uw veiligheid

### Het apparaat is voorzien van een thermobeveiliging:

De thermobeveiliging schakelt het apparaat bij overbelasting helemaal uit.

## Apparaatbeschrijving - ingebruikname

**Let op:** de ideale afstand t.o.v. het te bewerken voorwerp is afhankelijk van het materiaal en de toepassing. Voer altijd eerst een test uit met de luchthoeveelheid en de temperatuur! Met de als toebehoren verkrijgbare opzetmondstukken (zie de pagina Accessoires op de omslag) kan de hete lucht precies worden gestuurd. **Wees voorzichtig bij het verwisselen van hete mondstukken!** Als u het heteluchtpistool wilt neerzetten, moet u erop letten dat het apparaat goed en stevig op een schone ondergrond staat.

Het apparaat wordt met een standenschakelaar **6** met luchtstroomregeling (2 standen) in- en uitgeschakeld. De temperatuur kan in de standen 1 en 2 traploos worden ingesteld in 9 stappen m.b.v. het stelwiel **7**. De beschermhuls is afneembaar.

## Onderhoud

### Fijnstoffilter

Bij de HG 2220 E / HG 2420 E wordt een fijnstoffilter **3** geleverd. Bij de montage de luchtinlaat losmaken en het filter plaatsen. Draai voor de reiniging (met perslucht) de schroeven **(a)** los, neem de afdekking af en verwijder het filter.

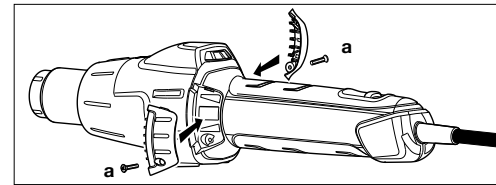

## Technische gegevens

	HG 2220 E		HG 2420 E	
Netaansluiting	220-230 V, 50/60 Hz		220-230 V, 50/60 Hz	
Vermogen	2200 W		2200 W	
Stand	1	2	1	2
Luchtstroom	150-300 l/min	300-500 l/min	150-400 l/min	200-400 l/min
Temperatuur	80-630 °C	80-630 °C	80-650 °C	80-650 °C
Temperatuurinstelling	m.b.v. stelwiel in 9 stappen		m.b.v. stelwiel in 9 stappen	
Veiligheidsklasse (geen geaarde aansluiting)	II		II	
Thermobeveiliging	ja		ja	
Emissie-geluidsdrukkniveau	≤ 70dB (A)		≤ 70dB (A)	
Totale trillingswaarde	≤ 2,5 m/s <sup>2</sup> / K = 0,08 m/s <sup>2</sup>		≤ 2,5 m/s <sup>2</sup> / K = 0,08 m/s <sup>2</sup>	
Gewicht zonder snoer	0,61 kg		0,61 kg	

Technische wijzigingen voorbehouden

## Reparatie

### Vervanging van de kabel

Als de kabel vervangen moet worden, kan deze zonder de behuizing te openen gemakkelijk worden vervangen:

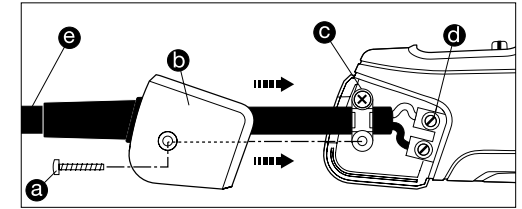

1. Belangrijk! De stekker uit het stopcontact trekken.
2. Schroef **a** losdraaien en afdekkapje **b** verwijderen.
3. Trekontlasting **c** losmaken.
4. Voedingsklemmen **d** losmaken.
5. Kabel **e** eruit halen.
6. Nieuwe kabel invoeren en in omgekeerde volgorde (1. voedingsklemmen vastschroeven etc.) weer bevestigen.

## Apparaatelementen

- 1 Roestvrijstalen uitblaasmondstuk
- 2 Afneembare beschermhuls
- 3 Luchtinlaat (incl. fijnstoffilter)
- 4 Soft-ommanteling voor stabiele stand
- 5 Belastbare rubberen kabel
- 6 Standenschakelaar voor instelling van de luchthoeveelheid (2 standen)
- 7 Stelwiel voor de temperatuurinstelling
- 8 Aangename soft-greep
- 9 Verwisselbaar netsnoer

Instellingen				
Luchthoeveelheid <b>stand 1</b> kleine hoeveelheid lucht			Luchthoeveelheid <b>stand 2</b> grote hoeveelheid lucht	
Temperatuur ca.			Temperatuur ca.	
Stelwiel	HG 2220 E	HG 2420 E	HG 2220 E	HG 2420 E
1	80 °C	80 °C	80 °C	80 °C
2	110 °C	140 °C	110 °C	140 °C
3	190 °C	220 °C	180 °C	220 °C
4	280 °C	300 °C	260 °C	300 °C
5	360 °C	360 °C	340 °C	360 °C
6	440 °C	440 °C	420 °C	440 °C
7	500 °C	500 °C	480 °C	500 °C
8	570 °C	570 °C	560 °C	560 °C
9	630 °C	650 °C	630 °C	650 °C

Afhankelijk van de exacte positie van het stelwiel kunnen de aangegeven richtwaarden max. +/- 20 °C afwijken.

## Toepassingsmogelijkheden

Wij tonen u hier enkele toepassingen voor de heteluchtpistolen van STEINEL. Dit zijn geenszins alle mogelijke toepassingen – u kunt vast andere toepassingsmogelijkheden bedenken.

### HG 2220 E / HG 2420 E

- Versmelten van alle soorten thermoplastische kunststof.
- Versmelten van folie en dekzeil.
- Versmelten van kunststof en aanbrengen van voegen.
- Activeren en losmaken van kleefstoffen en smeltlijm.
- Ontdooien van bevroren sloten, waterleidingen, trapredes.
- Verwarmen van Car Wrapping folie voor het aanbrengen van folie op auto's.
- Aanbrengen van aangelijmde randen.
- Vervormen van thermoplastische kunststof.

Hulp bij het kiezen van de juiste lasdraad bij het kunststof lassen		
Materiaal	Toepassingen	Herkenningsskenmerken
<b>PVC hard</b>	Buizen, fittings, platen, bouwprofielen, technisch gevormde delen 300 °C lastemperatuur	Verkoold in de vlam, bijtende geur; rammelend geluid
<b>PE hard (HDPE) polyethyleen</b>	Kuipen, manden, jerrycans, isolatiemateriaal, buizen 300 °C lastemperatuur	Lichte, gele vlam, druppels branden verder, ruikt naar een uitgaande kaars; rammelend geluid
<b>PP polypropyleen</b>	HT-afvoerbuizen, kunststof zittingen, verpakkingen, auto-onderdelen 250 °C lastemperatuur	Lichte vlam met blauwe kern, druppels branden verder, bijtende geur; rammelend geluid
<b>ABS</b>	Auto-onderdelen, apparaatbehuizingen, koffers 350 °C lastemperatuur	Zwarte, dikke rook, zoete geur; rammelend geluid

## Verwijderen

Elektrische apparaten, toebehoren en verpakkingen dienen milieuvriendelijk gerecycled te worden.



Doe elektrische apparaten niet bij het huisvuil!

### Alleen voor EU-landen:

Conform de geldende Europese richtlijn voor gebruikte elektrische en elektronische apparatuur en hun implementatie in het nationaal recht, dienen niet langer bruikbare elektrische apparaten gescheiden ingezameld en milieuvriendelijk gerecycled te worden.

## Accessoires (zie afb. op de omslag)

U kunt een breed assortiment toebehoren bij uw winkelier kopen.

### HG 2220 E

- |    |   |  |
|----|---|--|
| 1  | Breedstraalmondstuk 50 mm   | art.nr. 070113   |
| 2  | Breedstraalmondstuk 75 mm   | art.nr. 070212   |
| 3  | Afschermondstuk 50 mm   | art.nr. 070311   |
| 4  | Afschermondstuk 75 mm   | art.nr. 070410   |
| 5  | Verfkrabberset  | art.nr. 010317   |
| 6  | Reflectormondstuk   | art.nr. 070519   |
| 7  | Crimpverbinder<br>Ø 0,5-1,5<br>Ø 1,5-2,5<br>Ø 0,1-0,5 – Ø 4,0-6,0                 | art.nr. 006655<br>art.nr. 006648<br>art.nr. 006662                   |
| 8  | Krimpkousen<br>4,8-9,5 mm<br>1,6-4,8 mm<br>4,0-12,0 mm<br>Krimpkousenset, 3-delig | art.nr. 071417<br>art.nr. 071318<br>art.nr. 072766<br>art.nr. 075811 |
| 9  | Soldeerreflectormondstuk  | art.nr. 074616   |
| 10 | Reduceermondstuk 14 mm  | art.nr. 070717   |
| 11 | Reduceermondstuk 9 mm   | art.nr. 070618   |
| 12 | Breed gleufmondstuk   | art.nr. 074715   |
| 13 | Aandrukrol  | art.nr. 093211   |
| 14 | Kunststof lasdraad<br>Harde PVC:<br>HDPE:<br>PP:<br>ABS:                          | art.nr. 073114<br>art.nr. 071219<br>art.nr. 073411<br>art.nr. 074210 |
| 15 | Lasschoen   | art.nr. 070915   |

### HG 2420 E

- |    |   |                                  |
|----|---|----------------------------------|
| 1  | Rond mondstuk 5 mm  | art.nr. 092214                   |
| 2  | Rond mondstuk 10 mm   | art.nr. 092313                   |
| 3  | Rond mondstuk 5 mm, verlengd                                  | art.nr. 009076                   |
| 4  | Vlak hoekmondstuk 20x2 mm<br>Vlak hoekmondstuk 20x2 mm, recht | art.nr. 092115<br>art.nr. 013240 |
| 5  | Vlak hoekmondstuk 40x2 mm                                     | art.nr. 092016                   |
| 6  | Vlak hoekmondstuk 30x2 mm                                     | art.nr. 011925                   |
| 7  | Vlak hoekmondstuk 40x2 mm, geperforeerd                       | art.nr. 009083                   |
| 8  | Vlak hoekmondstuk 60x2 mm voor bitumen                        | art.nr. 009090                   |
| 9  | Aandrukrol 50 mm  | art.nr. 093211                   |
| 10 | Aandrukrol 35 mm  | art.nr. 006785                   |
| 11 | Zeilschaar  | art.nr. 010423                   |
| 12 | Kehlfix   | art.nr. 011833                   |
| 13 | Lasnaadslede  | art.nr. 093013                   |
| 14 | Lasschoen   | art.nr. 075316                   |
| 15 | Snellasschoen 3 mm  | art.nr. 010263                   |
| 16 | Snellasschoen 4 mm  | art.nr. 010270                   |
| 17 | Snellasschoen 5 mm  | art.nr. 010287                   |
| 18 | Snellasschoen 3 mm, met smalle luchtsleuf                     | art.nr. 009106                   |
| 19 | Snellasschoen 4 mm, met smalle luchtsleuf                     | art.nr. 011765                   |
| 20 | Snellasschoen 5 mm, met smalle luchtsleuf                     | art.nr. 011840                   |
| 21 | Guts  | art.nr. 093112                   |
| 22 | Sikkelmes   | art.nr. 092917                   |
| 23 | Soldeerreflectormondstuk                                      | art.nr. 011871                   |
| 24 | Reflectormondstuk 20 mm                                       | art.nr. 011857                   |
| 25 | Reflectormondstuk 35 mm                                       | art.nr. 011864                   |
| 26 | Zeeffreflectormondstuk 35x20 mm                               | art.nr. 010416                   |
| 27 | Zeeffreflectormondstuk 50x35 mm                               | art.nr. 010409                   |
| 28 | Schalenreflectormondstuk                                      | art.nr. 011888                   |

## CE Conformiteitsverklaring

(zie pagina 134)

## Fabrieksgarantie

Dit STEINEL-product is met grote zorgvuldigheid gefabriceerd, getest op goede werking en veiligheid volgens de geldende voorschriften, en vervolgens steekproefsgewijs gecontroleerd. STEINEL verleent garantie op een optimale staat en werking. De garantietermijn bedraagt 12 maanden, resp. 750 bedrijfsuren voor HG 2220 E en 1000 bedrijfsuren voor HG 2420 E en begint op de dag van verkoop aan de consument. Alle klachten die berusten op materiaal- of fabricagefouten worden door ons opgelost. De garantie bestaat uit reparatie of vernieuwen van de defecte onderdelen, door ons te beoordelen. Garantie vervalt bij schade aan onderdelen, die aan slijtage onderhevig zijn en bij schade of gebreken, die door ondeskundig gebruik of onderhoud ontstaan, alsmede bij breuk door vallen. Schade aan andere voorwerpen is uitgesloten van garantie. De garantie wordt alleen verleend, als het nietgedemonteerde apparaat met kassabon of rekening (aankoopdatum en winkelierstempel), goed verpakt aan het betreffende serviceadres wordt opgestuurd of in de eerste 6 maanden naar de winkelier wordt teruggebracht.

### Reparatieservice:

Na afloop van de garantietermijn of bij gebreken die niet onder de garantie vallen, kunt u het dichtstbijzijnde serviceadres naar de mogelijkheden van een reparatie vragen.

**1 JAAR**  
FABRIEKSGARANTIE

## IT Traduzione delle istruzioni per l'uso originali

Vi preghiamo di procedere all'impiego solo dopo aver letto attentamente le presenti istruzioni. Solo un utilizzo adeguato può infatti garantire un funzionamento di lunga durata, affidabile e privo di disturbi.

Vi auguriamo molte soddisfazioni con il nuovo convogliatore ad aria calda.

## Avvertenze sulla sicurezza

**Leggete attentamente le presenti avvertenze sulla sicurezza prima di usare l'apparecchio. In caso di mancato rispetto delle istruzioni per l'uso, l'apparecchio può diventare una fonte di pericolo.**

Quando si usano utensili elettrici è necessario osservare le seguenti norme fondamentali per potersi proteggere da scosse elettriche e dal pericolo di ferimenti e d'incendio.

Se non usate l'apparecchio con precauzione, sussiste il pericolo d'incendio o di lesione a persone. Prima della messa in funzione controllate che l'apparecchio non presenti eventuali danni (al cavo di allacciamento alla rete, all'involucro, ecc.); in caso doveste constatare danni, non mettete in funzione l'apparecchio.

Non lasciate l'apparecchio incustodito.

Prestate attenzione in presenza di bambini e badate che essi non giochino con l'apparecchio.

### Prima messa in esercizio

Al primo impiego potrebbe fuoriuscire un po' di fumo. Ciò è dovuto agli agglomeranti che al primo utilizzo, per

## Riguardo a questo documento

Si prega di leggere attentamente le istruzioni e di conservarle.

- Tutelato dai diritti d'autore. La ristampa, anche solo di estratti, è consentita solo previa nostra approvazione.

- Con riserva di modifiche legate al progresso della tecnica.

effetto del calore, si staccano dalla pellicola isolante del riscaldatore. Al fine di ottenere una rapida fuoriuscita del fumo, si consiglia di posizionare l'apparecchio sulla superficie di appoggio. Al primo impiego l'ambiente di lavoro dovrebbe essere ben ventilato. Il fumo che fuoriesce non è nocivo!

### Tenete conto delle influenze ambientali.



Non esponete le apparecchiature elettriche alla pioggia. Non utilizzate apparecchiature elettriche umide e non impiegatele in ambienti umidi o bagnati. Fate attenzione quando utilizzate gli apparecchi nelle vicinanze di materiali infiammabili. Non dirigete mai l'apparecchio a lungo verso uno stesso punto. Non azionate mai l'apparecchio in presenza di miscele gassose esplosive. Il calore che fuoriesce può venire convogliato a materiali infiammabili nascosti.

### Protegetevi dalla scossa elettrica.



Evitate il contatto del corpo con parti collegate a terra, ad esempio tubi, elementi del riscaldamento, fornelli,

## Avvertenze sulla sicurezza

frigoriferi. Non lasciate l'apparecchio incustodito quando è in funzione.

### Conservate i Vostri utensili in un posto sicuro.



Dopo l'uso deponete l'apparecchio su una superficie di appoggio sicura e fatelo raffreddare prima di imballarlo e ritirarlo.

Gli utensili che non vengono utilizzati devono venir messi da parte in un posto asciutto e chiuso a chiave, a cui i bambini non abbiano accesso. Questo apparecchio può venire utilizzato da bambini di età superiore agli 8 anni e da persone con capacità fisiche, sensoriali o mentali ridotte o con esperienza e conoscenze insufficienti solo sotto sorveglianza o se sono stati/e istruiti circa il sicuro utilizzo dell'apparecchio e i possibili pericoli che da esso risultano.

Non lasciate giocare i bambini con l'apparecchio.

Non lasciate eseguire lavori di pulizia o manutenzione dai bambini senza che siano sorvegliati.

### Gli utensili non si devono mai sottoporre a sovraccarichi.



Si lavora meglio e con maggiore sicurezza se si rimane nell'ambito delle prestazioni indicate per l'apparecchio. Non trasportate l'apparecchio tenendolo per il cavo e non tirate quest'ultimo per sfilare la spina dalla presa. Proteggete il cavo dal calore e da contatti con olio e spigoli taglienti.

### Fate attenzione ai gas velenosi e al pericolo di accensione.



Nella lavorazione di materiali sintetici, vernici e simili si possono generare gas velenosi.

Attenzione al pericolo di provocare fiamme e incendi.

Ai fini della Vostra sicurezza utilizzate esclusivamente accessori e apparecchiature supplementari indicati nelle istruzioni per l'uso o consigliati o indicati dal costruttore dell'apparecchio. Se si impiegano degli accessori o apparecchi di complemento diversi da quelli indicati nelle istruzioni per l'uso o nel catalogo, sussiste il pericolo di lesioni.

### Per riparazioni rivolgetevi sempre a un elettrotecnico.



Questo apparecchio elettrico è conforme alle disposizioni di sicurezza inerenti.

Per eventuali riparazioni bisogna rivolgersi sempre a un elettrotecnico, altrimenti sussiste il rischio di incidenti nell'uso dell'apparecchio.

### Conservate scrupolosamente queste avvertenze sulla sicurezza nelle vicinanze dell'apparecchio.

## Per la Vostra sicurezza

**Le apparecchiature sono equipaggiate con una protezione termica:**

In caso di sovraccarico la sicurezza termica spegne l'apparecchio completamente.

## Descrizione dell'apparecchio - Messa in esercizio

**Attenzione:** la distanza rispetto all'oggetto da lavorare si basa sul materiale e sul tipo di lavorazione che si intende effettuare. Eseguite prima un test del volume d'aria e della temperatura! Con gli ugelli applicabili disponibili come accessori (vedere il foglio degli accessori contenuto nella busta) è possibile dirigere il getto di aria calda con elevata precisione puntuale e superficiale. **Fate attenzione quando cambiate gli ugelli bollenti!** Se utilizzate il convogliatore di aria calda come apparecchio non mobile, badate che esso venga ben fissato e che sia posto su una base sicura, antiscivolo e pulita.

L'apparecchio viene acceso e spento attraverso un interruttore a stadi (6) con regolazione del volume di aria su due livelli. La temperatura è regolabile in continuo sui livelli 1 e 2 tramite una rotella di regolazione (7) in 9 passi. La guaina protettiva è rimovibile.

## Manutenzione

### Filtro per polveri sottili

L'HG 2220 E / HG 2420 E viene consegnato assieme a un filtro per polveri sottili (3). Per il montaggio staccate l'ingresso dell'aria e inserite un filtro. Per pulire (con aria compressa) svitate le viti (a), prelevate il coperchio, rimuovete il filtro.

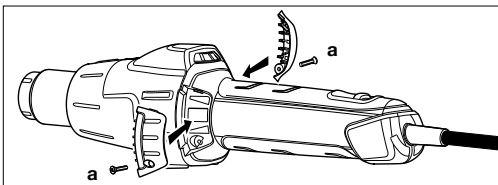

## Riparazione

### Sostituzione del cavo (9)

Se è necessario sostituire il cavo di allacciamento alla rete, lo si può fare senza difficoltà e senza necessità di aprire la carcassa.

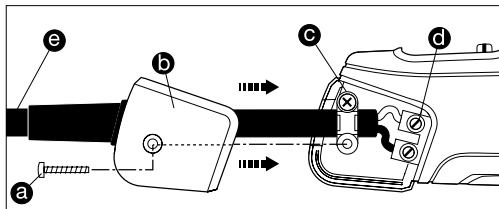

1. Importante! Sconnettete l'apparecchio dalla rete.
2. Svitare la vite (a) e sfilare il tappo (b).
3. Svitare il fermacavo (c).
4. Svitare i morsetti di rete (d).
5. Sfilare il cavo (e).
6. Introducete un nuovo cavo e riavvitare nuovamente, seguendo l'opposta sequenza (1. Avvitare i morsetti di rete etc.).

## Componenti dell'apparecchio

- 1 Tubo di scarico dell'aria in acciaio inox
- 2 Tubo di protezione asportabile
- 3 Ingresso aria (incl. filtro per polveri sottili)
- 4 Rivestimento morbido antiscivolo
- 5 Cavo in gomma ad alta resistenza
- 6 Interruttore a stadi per la regolazione del volume di aria (a 2 livelli)
- 7 Rotella per regolazione della temperatura
- 8 Comoda impugnatura morbida
- 9 Cavo di allacciamento alla rete sostituibile

## Dati tecnici

	HG 2220 E		HG 2420 E	
Allacciamento alla rete	220-230 V, 50/60 Hz		220-230 V, 50/60 Hz	
Potenza	2200 W		2200 W	
Livello	1	2	1	2
Volume di aria	150-300 l/min	300-500 l/min	150-400 l/min	200-400 l/min
Temperatura	80-630 °C	80-630 °C	80-650 °C	80-650 °C
Regolazione della temperatura	Tramite la rotella di regolazione in 9 passi		Tramite la rotella di regolazione in 9 passi	
Classe di protezione (senza allacciamento al conduttore di protezione)	II		II	
Termoprotezione	Sì		Sì	
Livello di pressione acustica delle emissioni	≤ 70dB (A)		≤ 70dB (A)	
Valore totale delle vibrazioni	≤ 2,5 m/s <sup>2</sup> / K = 0,08 m/s <sup>2</sup>		≤ 2,5 m/s <sup>2</sup> / K = 0,08 m/s <sup>2</sup>	
Peso senza cavo di allacciamento alla rete	0,61 kg		0,61 kg	

Con riserva di modifiche tecniche

### Impostazioni

Rotella di regolazione	Volume d'aria livello 1 volume d'aria ridotto		Volume d'aria livello 2 volume d'aria elevato	
	Temperatura ca.		Temperatura ca.	
	HG 2220 E	HG 2420 E	HG 2220 E	HG 2420 E
1	80 °C	80 °C	80 °C	80 °C
2	110 °C	140 °C	110 °C	140 °C
3	190 °C	220 °C	180 °C	220 °C
4	280 °C	300 °C	260 °C	300 °C
5	360 °C	360 °C	340 °C	360 °C
6	440 °C	440 °C	420 °C	440 °C
7	500 °C	500 °C	480 °C	500 °C
8	570 °C	570 °C	560 °C	560 °C
9	630 °C	650 °C	630 °C	650 °C

A seconda della precisa posizione della rotella di regolazione, i valori indicativi forniti potrebbero scostarsi di fino a +/- 20 °C.

## Applicazioni

Qui di seguito Vi illustriamo alcune applicazioni del convogliatore ad aria calda STEINEL. Con questa selezione le possibilità non sono assolutamente esaurite - sicuramente Vi verranno subito in mente ancora altri esempi di applicazione.

### HG 2220 E / HG 2420 E

- Saldatura di tutti i materiali termoplastici.

- Saldatura di pellicole e teloni.

- Saldatura di materie plastiche e giunzione.

- Attivazione e distacco di collanti e adesivi termoplastici.

- Scongellamento di serrature di porte, condotti dell'acqua e scalini delle scale congelati.

- Riscaldamento di pellicole per car wrapping.

- Applicazione di listelli perimetrali per bordi.

- Modellatura di materiali termoplastici.

### Ausilio per la scelta del giusto filo di apporto nella saldatura di plastica

Materiale	Tipi di applicazione	Caratteristiche distintive
<b>PVC duro</b>	Tubi, guarnizioni, pannelli, profili per costruzioni, pezzi stampati tecnici temperatura di saldatura 300 °C	Carbonizza nella fiamma, odore penetrante, suono tintinnante
<b>PE duro (HDPE)</b> Polietilene	Vasche, cesti, taniche, materiale isolante, tubi temperatura di saldatura 300 °C	Fiamma giallo chiaro, le gocce continuano a bruciare, odore di candela che si spegne; suono tintinnante
<b>PP</b> Polipropilene	Tubi di scarico in HT, seggiolini, imballi, componenti di automobili temperatura di saldatura 250 °C	Fiamma chiara con centro blu, le gocce continuano a bruciare, odore penetrante; suono tintinnante
<b>ABS</b>	Componenti di automobili, carcasse di apparecchi, valigie temperatura di saldatura 350 °C	Fumo nero a nuvolette, odore dolciastro; suono tintinnante

## Accessori (vedere figura sulla copertina)

Il Vostro rivenditore tiene a vostra disposizione un vasto assortimento di accessori.

### HG 2220 E

1	Ugello per flusso allargato 50 mm	Art. n. 070113
2	Ugello per flusso allargato 75 mm	Art. n. 070212
3	Ugello con bordo 50 mm	Art. n. 070311
4	Ugello con bordo 7 mm	Art. n. 070410
5	Set di raschietti per la rimozione di vernici	Art. n. 010317
6	Ugello a riflettore	Art. n. 070519
7	Connettori crimp Ø 0,5-1,5 Ø 1,5-2,5 Ø 0,1-0,5 – Ø 4,0-6,0	Art. n. 006655 Art. n. 006648 Art. n. 006662
8	Tubi flessibili termoretraibili 4,8-9,5 mm 1,6-4,8 mm 4,0-12,0 mm Kit di tubi flessibili termoretraibili, composto da 3 pezzi	Art. n. 071417 Art. n. 071318 Art. n. 072766
9	Ugello riflettore per saldature	Art. n. 075811
10	Ugello riduttore 14 mm	Art. n. 074616
11	Ugello riduttore 9 mm	Art. n. 070717
12	Ugello a fessura per flusso allargato	Art. n. 070618
13	Rullo pressore	Art. n. 074715
14	Filo di apporto in plastica PVC duro: HDPE: PP: ABS:	Art. n. 093211 Art. n. 073114 Art. n. 071219 Art. n. 073411 Art. n. 074210 Art. n. 070915
15	Zoccolo di saldatura	

### HG 2420 E

1	Ugello tondo 5 mm	Art. n. 092214
2	Ugello tondo 10 mm	Art. n. 092313
3	Ugello tondo 5 mm, prolungato	Art. n. 009076
4	Ugello angolare piatto 20x2 mm Ugello angolare piatto 20x2 mm, diritto	Art. n. 092115 Art. n. 013240
5	Ugello angolare piatto 40x2 mm	Art. n. 092016
6	Ugello angolare piatto 30x2 mm	Art. n. 011925
7	Ugello angolare piatto 40x2 mm, traforato	Art. n. 009083
8	Ugello piatto 60x2 mm per bitume	Art. n. 009090
9	Rullo pressore 50 mm	Art. n. 093211
10	Rullo pressore 35 mm	Art. n. 006785
11	Forbice per teloni	Art. n. 010423
12	Spatola	Art. n. 011833
13	Carrello per cordone di saldatura	Art. n. 093013
14	Zoccolo di saldatura	Art. n. 075316
15	Zoccolo di saldatura 3 mm	Art. n. 010263
16	Zoccolo di saldatura 4 mm	Art. n. 010270
17	Zoccolo di saldatura 5 mm	Art. n. 010287
18	Zoccolo di saldatura rapida 3 mm, con fenditura per l'aria stretta	Art. n. 009106
19	Zoccolo di saldatura rapida 4 mm, con fenditura per l'aria stretta	Art. n. 011765
20	Zoccolo di saldatura rapida 5 mm, con fenditura per l'aria stretta	Art. n. 011840
21	Pialla per giunzioni	Art. n. 093112
22	Coltello a mezza luna	Art. n. 092917
23	Ugello a riflettore per saldature	Art. n. 011871
24	Ugello a riflettore 20 mm	Art. n. 011857
25	Ugello a riflettore 35 mm	Art. n. 011864
26	Ugello a riflettore a vaglio 35x20 mm	Art. n. 010416
27	Ugello a riflettore a vaglio 50x35 mm	Art. n. 010409
28	Ugello a riflettore a vaschetta	Art. n. 011888

## Smaltimento

Apparecchi elettrici, accessori e materiali d'imballaggio devono essere consegnati agli appositi centri di raccolta e smaltimento.



Non gettare gli apparecchi elettrici nei rifiuti domestici!

### Solo per paesi UE:

Conformemente alla Direttiva Europea vigente in materia di rifiuti di apparecchi elettrici ed elettronici e alla sua attuazione nel diritto nazionale, gli apparecchi elettrici ed elettronici non più idonei all'uso devono essere separati dagli altri rifiuti e consegnati a un centro di riciclaggio riconosciuto.

## CE Dichiarazione di conformità

(vedi pagina 134)

## Garanzia del produttore

Questo prodotto STEINEL viene costruito con la massima cura, con controlli di funzionamento e del grado di sicurezza in conformità alle norme vigenti in materia; vengono poi effettuati collaudi con prove a campione. STEINEL garantisce la perfetta qualità e il funzionamento. La durata della garanzia è di 12 mesi e di 750 ore di esercizio per l'HG 2220 E e 1.000 ore di esercizio per l'HG 2420 E e decorre a partire dalla data della vendita al consumatore. Noi eliminiamo difetti riconducibili al materiale o alla fabbricazione; la prestazione della garanzia consiste a nostra discrezione nella riparazione o nella sostituzione dei pezzi difettosi. Il diritto alla prestazione di garanzia viene a decadere in caso di danni a parti soggette al logorio, in caso di danni o difetti che sono da ricondurre ad un trattamento inadeguato o ad una cattiva manutenzione, nonché in caso di rottura in seguito a caduta. Sono esclusi dal diritto di garanzia gli ulteriori danni conseguenti che si verificano su oggetti estranei. La garanzia viene prestata solo se l'apparecchio viene riconsegnato al centro di assistenza responsabile o, nei primi 6 mesi, al rivenditore, non smontato, ben confezionato e munito di scontrino di cassa o di fattura (con indicazione della data dell'acquisto e timbro del rivenditore).

### Centro assistenza riparazioni:

dopo la scadenza del periodo di garanzia o in caso di difetti per i quali non si ha diritto alla prestazione di garanzia, siete pregati di rivolgerVi al centro di assistenza più vicino per informarVi sulla possibilità di riparazione.

**1 ANNO**  
DI GARANZIA  
DEL PRODUTTORE

## ES Traducción de las instrucciones de uso originales

Le rogamos se familiarice con estas instrucciones de manejo antes del uso. Porque solo un manejo adecuado garantizará un servicio prolongado, eficaz y sin alteraciones. Le deseamos que pueda sacar buen provecho de su pistola de aire caliente.



## Indicaciones de seguridad

**Lea y observe estas indicaciones antes de utilizar el aparato. La no observancia de estas instrucciones de uso puede hacer del aparato una fuente de peligro.**

El uso de herramientas eléctricas requiere que se tengan en cuenta las siguientes medidas de seguridad fundamentales para evitar sacudidas eléctricas así como el peligro de lesiones e incendios. El manejo negligente del aparato puede provocar un incendio o daños personales. Compruebe el aparato previa puesta en funcionamiento con respecto a posibles defectos (línea de conexión de red, carcasa, etc.) y no ponga en funcionamiento el aparato si está defectuoso. No haga funcionar el aparato sin vigilancia. Los niños deben de estar controlados para asegurarse de que no jueguen con el aparato.

## Primera puesta en funcionamiento

Al utilizar el aparato por primera vez es posible que salga algo de humo. El humo se produce por los aglutinantes que se desprenden de la

## Acerca de este documento

Léase detenidamente y consérvese para futuras consultas. - Protegido por derechos de autor. Queda terminantemente prohibida la reimpresión, ya sea total o parcial, salvo con autorización expresa. - Sujeto a modificaciones en función del progreso técnico.

película aislante de la resistencia durante el primer uso debido al calor. Para que el humo salga pronto, el aparato debería colocarse sobre su pie. El área de trabajo debería estar bien ventilada durante el primer uso. ¡El humo que sale no es nocivo!

## Tenga en cuenta las condiciones ambientales.



No exponga las herramientas eléctricas a la lluvia. No utilice las herramientas eléctricas si están húmedas o en un entorno húmedo o mojado. Tenga cuidado cuando utilice los aparatos cerca de materiales inflamables. No los dirija al mismo punto durante un tiempo prolongado. No utilice el aparato en una atmósfera explosiva. El calor producido puede transmitirse a materiales inflamables que se hallan ocultos.

## Protéjase contra las descargas eléctricas.



Evite el contacto corporal con elementos puestos a tierra, por ejemplo tubos, radiadores, cocinas eléctricas y frigoríficos. No deje el aparato sin vigilancia mientras esté en funcionamiento.

## Indicaciones de seguridad

### Guarde sus herramientas en un sitio seguro.



Después de usarlo, coloque el aparato sobre su pie y deje que se enfríe antes de volver a guardarlo.

Las herramientas fuera de uso, se han de guardar en un sitio seco y cerrado, fuera del alcance de los niños.

Este aparato puede ser utilizado por niños a partir de los 8 años y por personas con capacidades físicas, sensoriales o mentales reducidas o por personas con falta de experiencia y conocimientos si están bajo supervisión o han sido instruidos acerca de un uso seguro del aparato y comprenden los riesgos que puede implicar.

Los niños no deben jugar con el aparato.

La limpieza y el mantenimiento del usuario no deberán ser llevados a cabo por niños sin la debida vigilancia.

### No someta sus herramientas a esfuerzos excesivos.



Trabjará mejor y con mayor seguridad en la gama de potencia indicada. No lleve la herramienta al cable y no use este para sacar el enchufe de la toma de corriente. Proteja el cable del calor, el aceite y los cantos agudos.

### Preste atención a los gases tóxicos y al peligro de inflamación.



Al trabajar plásticos, lacas y materiales similares, pueden producirse gases tóxicos.

Tenga presente el peligro de incendio e inflamación.

Para su propia seguridad, utilice únicamente los accesorios y el equipo adicional indicados en estas instrucciones de uso, o los recomendados o indicados por el fabricante de la herramienta.

El uso de herramientas de trabajo o accesorios no recomendados en las instrucciones de uso o en el catálogo puede implicar, para usted personalmente, el riesgo de lesiones.

### Las reparaciones las deberá efectuar un técnico electricista.



Esta herramienta eléctrica cumple las normas de seguridad pertinentes. Su reparación solo la deberá llevar a cabo un electricista profesional cualificado, ya que, de lo contrario, el usuario podrá sufrir accidentes.

### Guarde bien estas indicaciones de seguridad cerca del aparato.

## Para su seguridad

### Los aparatos están equipados con una termoprotección:

El termofusible desconecta el aparato completamente en caso de recalentamiento.

### Descripción del aparato - Puesta en servicio

**Por favor, tenga en cuenta:** La distancia que debe mantenerse con respecto al objeto que se trabaja depende del material y del tipo de trabajo deseado. ¡Por favor, compruebe siempre primero el caudal de aire y la temperatura! Con las toberas acoplables adquiribles como accesorio (vea la página de accesorios de la cubierta), es posible adaptar el caudal de aire caliente a cualquier punto o área. **¡Tenga cuidado al cambiar toberas calientes!** Cuando utilice la pistola de aire caliente como aparato estacionario, asegúrese de que la base de trabajo sea segura, antideslizante y limpia.

El aparato se conecta y desconecta mediante un selector 6 regulador de caudal de aire de dos niveles. La temperatura se puede regular, en los niveles 1 y 2, en 9 intervalos a través de una ruedecilla de ajuste 7 sin etapas. El tubo de protección se puede retirar.

## Mantenimiento

### Filtro de polvo fino

El HG 2220 E / HG 2420 E incluye un filtro de polvo fino 3. Para montarlo, suéltese la entrada de aire e introdúzcase un filtro. Para limpiarlo (con aire comprimido), suéltense los tornillos (a), retírese la tapa, extraígame el filtro.

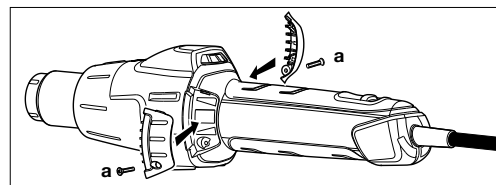

## Datos técnicos

	HG 2220 E		HG 2420 E	
Conexión a la red	220-230 V, 50/60 Hz		220-230 V, 50/60 Hz	
Potencia	2200 W		2200 W	
Nivel	1	2	1	2
Caudal de aire	150-300 l/min	300-500 l/min	150-400 l/min	200-400 l/min
Temperatura	80-630 °C	80-630 °C	80-650 °C	80-650 °C
Ajuste de temperatura	vía rueda reguladora en 9 intervalos		vía rueda reguladora en 9 intervalos	
Clase de aislamiento (sin toma de tierra)	II		II	
Termofusible	sí		sí	
Nivel de presión sonora	≤ 70 dB (A)		≤ 70 dB (A)	
Valor total de vibración	≤ 2,5 m/s <sup>2</sup> / K = 0,08 m/s <sup>2</sup>		≤ 2,5 m/s <sup>2</sup> / K = 0,08 m/s <sup>2</sup>	
Peso sin cable de alimentación	0,61 kg		0,61 kg	

Reservado el derecho de modificaciones técnicas

## Reparación

### Cambio del cable 9

En caso de tener que cambiar el cable, este puede cambiarse fácilmente sin necesidad de abrir la carcasa:

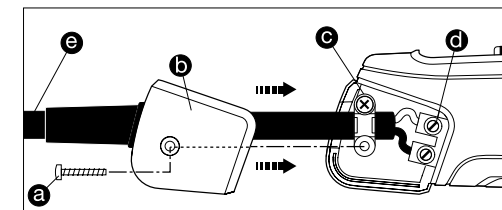

- ¡Importante! Desconecte el aparato de la red.
- Soltar el tornillo (a) y retirar la tapa (b).
- Soltar la descarga de tracción (c).
- Soltar los bornes de la red (d).
- Sacar el cable (e).
- Aplicar nuevo cable y apretar en orden inverso (1. los bornes de conexión etc.).

## Elementos del aparato

- Tubo de expulsión de aire de acero inoxidable
- Tubo de protección desmontable
- Entrada de aire (incl. filtro de polvo fino)
- Revestimiento suave antideslizante
- Cable de goma resistente
- Selector para la regulación del caudal de aire (2 niveles)
- Ruedecilla para regular la temperatura
- Empuñadura blanda agradable al tacto
- Cable de red intercambiable



Configuración				
Caudal de aire nivel 1 caudal pequeño			Caudal de aire nivel 2 caudal grande	
Temperatura aprox.			Temperatura aprox.	
Ruedecilla de ajuste	HG 2220 E	HG 2420 E	HG 2220 E	HG 2420 E
1	80 °C	80 °C	80 °C	80 °C
2	110 °C	140 °C	110 °C	140 °C
3	190 °C	220 °C	180 °C	220 °C
4	280 °C	300 °C	260 °C	300 °C
5	360 °C	360 °C	340 °C	360 °C
6	440 °C	440 °C	420 °C	440 °C
7	500 °C	500 °C	480 °C	500 °C
8	570 °C	570 °C	560 °C	560 °C
9	630 °C	650 °C	630 °C	650 °C

Según la posición de la ruedecilla de ajuste, los valores de referencia podrán variar hasta en +/- 20 °C.

## Aplicaciones

A continuación le presentamos algunas de las aplicaciones de la pistola de aire caliente STEINEL. Esta lista, sin duda alguna, no reflejará todas las posibilidades, seguro que a usted, espontáneamente, se le ocurrirán más ejemplos de aplicación.

### HG 2220 E / HG 2420 E

- Soldar cualquier material sintético termoplástico.
- Soldar toldos y láminas.
- Soldar plásticos y rejuntar.
- Activar y despegar pegamentos y termoencolados.
- Descongelar: Tuberías de agua, cerraduras heladas, escalones.
- Calentar láminas Car Wrapping para el laminado de vehículos.
- Aplicar perfiles de reborde.
- Termoformar plásticos.

### Ayuda para elegir la barra de soldadura adecuada al soldar plástico

Material	Tipos de aplicación	Características distintivas
<b>PVC duro</b>	Tubos, accesorios, placas, perfiles de construcción, piezas moldeadas técnicas, temperatura de soldadura 300 °C	Se carboniza en la llama, olor penetrante; ruido tintineante
<b>PE duro (HDPE)</b> Polietileno	Bañeras, cestas, bidones, material de aislamiento, tubos, temperatura de soldadura 300 °C	Llama amarilla brillante; las gotas siguen ardiendo, olor a una vela que se extingue; ruido tintineante
<b>PP</b> Polipropileno	Tubos de desagüe resistentes a altas temperaturas, carcasas de asientos de sillas, embalajes, piezas de automóvil, temperatura de soldadura 250 °C	Llama brillante con núcleo azulado; las gotas siguen ardiendo, olor penetrante; ruido tintineante
<b>ABS</b>	Piezas de automóvil, carcasas de aparatos, maletas, temperatura de soldadura 350 °C	Humo negro flocado, olor dulce; ruido tintineante

## Eliminación

Aparatos eléctricos y embalajes han de someterse a un reciclamiento respetuoso con el medio ambiente.



¡No eche los aparatos eléctricos a la basura doméstica!

### Solo para países de la UE:

Según la Directiva europea vigente sobre residuos de aparatos eléctricos y electrónicos y su transposición al derecho nacional, aparatos eléctricos fuera de uso han de ser recogidos por separado y sometidos a un reciclamiento respetuoso con el medio ambiente.

## Accesorios (vea la figura en la cubierta)

Su comercio especializado le podrá ofrecer una amplia gama de accesorios.

### HG 2220 E

- Tobera de dispersión 50 mm N° de art. 070113
- Tobera de dispersión 75 mm N° de art. 070212
- Tobera de deflexión 50 mm N° de art. 070311
- Tobera de deflexión 75 mm N° de art. 070410
- Juego de rascadores N° de art. 010317
- Tobera reflectora N° de art. 070519
- Conectores de engarce  
Ø 0,5-1,5 N° de art. 006655  
Ø 1,5-2,5 N° de art. 006648  
Ø 0,1-0,5 – Ø 4,0-6,0 N° de art. 006662
- Fundas termorretráctiles  
4,8-9,5 mm N° de art. 071417  
1,6-4,8 mm N° de art. 071318  
4,0-12,0 mm N° de art. 072766  
Set de fundas termorretráctiles,  
3 piezas N° de art. 075811
- Tobera con reflector para soldar N° de art. 074616
- Tobera reductora 14 mm N° de art. 070717
- Tobera reductora 9 mm N° de art. 070618
- Tobera de ranura ancha N° de art. 074715
- Rodillo presionador N° de art. 093211
- Barritas de plástico para soldar  
PVC duro: N° de art. 073114  
HDPE: N° de art. 071219  
PP: N° de art. 073411  
ABS: N° de art. 074210
- Tobera soldadora N° de art. 070915

### HG 2420 E

- Tobera cilíndrica 5 mm N° de art. 092214
- Tobera cilíndrica 10 mm N° de art. 092313
- Tobera cilíndrica 5 mm, prolongada N° de art. 009076
- Tobera plana angular 20x2 mm N° de art. 092115  
Tobera plana angular 20x2 mm, recta N° de art. 013240
- Tobera plana angular 40x2 mm N° de art. 092016
- Tobera plana angular 30x2 mm N° de art. 011925
- Tobera plana angular 40x2 mm, perforada N° de art. 009083
- Tobera plana 60x2 mm para bitúmen N° de art. 009090
- Rodillo presionador 50 mm N° de art. 093211
- Rodillo presionador 35 mm N° de art. 006785
- Tijeras para lonas N° de art. 010423
- Espátula N° de art. 011833
- Carrito para cordón de soldadura N° de art. 093013
- Tobera soldadora N° de art. 075316
- Tobera de soldadura rápida 3 mm N° de art. 010263
- Tobera de soldadura rápida 4 mm N° de art. 010270
- Tobera de soldadura rápida 5 mm N° de art. 010287
- Tobera de soldadura rápida 3 mm, con ranura fina N° de art. 009106
- Tobera de soldadura rápida 4 mm, con ranura fina N° de art. 011765
- Tobera de soldadura rápida 5 mm, con ranura fina N° de art. 011840
- Cepillo acanalador N° de art. 093112
- Cuchilla de un cuarto de luna N° de art. 092917
- Tobera con reflector para soldar N° de art. 011871
- Tobera con reflector 20 mm N° de art. 011857
- Tobera con reflector 35 mm N° de art. 011864
- Tobera con reflector de criba 35x20 mm N° de art. 010416
- Tobera con reflector de criba 50x35 mm N° de art. 010409
- Tobera con reflector acucharado N° de art. 011888

## CE Declaración de conformidad

(véase página 134)

## Garantía de fabricante

Este producto STEINEL ha sido elaborado con el mayor esmero, habiendo pasado los controles de funcionamiento y seguridad previstos por las disposiciones vigentes, así como un control adicional de muestreo al azar. STEINEL garantiza el perfecto estado y funcionamiento. El período de garantía es de 12 meses o 750 horas de funcionamiento HG 2220 E y 1000 horas HG 2420 E, comenzando el día de la venta al consumidor. Repararemos defectos de material o de fabricación, la garantía se aplicará a base de la reparación o el cambio de piezas defectuosas, según nuestro criterio. La prestación de garantía queda anulada para daños producidos en piezas de desgaste, daños y defectos originados por uso o mantenimiento inadecuados, así como por rotura en casos de caída. Se excluyen los daños secundarios en objetos ajenos.

La garantía solo será efectiva enviando el aparato no deshecho, con el tique de caja o factura (con fecha de compra y sello del comercio), bien empaquetado, al correspondiente centro de servicio o bien entregándoselo, en los primeros 6 meses, al vendedor.

### Servicio de reparación:

Una vez transcurrido el período de garantía o en caso de defectos sin derecho de garantía, consulte con su centro de servicio más próximo acerca de una posible reparación.

**1 AÑO**  
DE GARANTÍA  
DE FABRICANTE

Antes da primeira utilização, familiarize-se com este manual de utilização. Só a utilização correta pode garantir a longevidade do produto e um funcionamento fiável e isento de falhas. Desejamos sinceramente que este soprador de ar quente o satisfaça.

## Instruções de segurança

**Leia e observe estas indicações antes de começar a trabalhar com o aparelho. O desrespeito pelas instruções contidas no Manual de Utilização pode tornar o aparelho perigoso.**

Ao utilizar ferramentas elétricas devem ser respeitadas as medidas de segurança fundamentais seguidamente enunciadas a título de proteção de choques elétricos, bem como para evitar outros perigos, entre os quais o de incêndio. Se o aparelho não for utilizado com a devida precaução, pode provocar acidentalmente um incêndio ou ferimentos.

Antes de colocar o aparelho em funcionamento, verifique se está danificado (cabo de ligação à rede, caixa, etc.) e não o coloque em funcionamento caso detete qualquer irregularidade.

Nunca deixe o aparelho em funcionamento sem vigilância!

As crianças devem ser supervisionadas para assegurar que não brincam com o aparelho.

## Sobre este documento

Por favor, leia-o com atenção e guarde-o num lugar seguro!  
- Protegido pela lei sobre direitos de autor. Qualquer reimpressão, mesmo que apenas parcial, só é permitida com o nosso consentimento.  
- Reservado o direito a alterações que visem o progresso técnico.

### Primeira colocação em funcionamento

Ao usar o aparelho pela primeira vez, é possível que saia um pouco de fumo. O fumo é gerado pelos aglutinantes que, em função do calor, são libertados da película de isolamento do aquecimento aquando da primeira utilização.

Para assegurar a evacuação rápida do fumo, o aparelho deverá ser colocado de pé na base. O recinto onde se trabalha deverá ser bem ventilado aquando da primeira utilização. O fumo não é nocivo para a saúde!

### Tenha em consideração as influências ambientais.

Não exponha ferramentas elétricas à chuva. Não utilize ferramentas elétricas em estado húmido nem em ambiente húmido ou molhado. Tenha cuidado ao utilizar o aparelho junto a materiais inflamáveis. Não o direcione por muito tempo para o mesmo local. Não o utilize em atmosferas suscetíveis de explosões. O calor emitido pode chegar a materiais inflamáveis que não estejam à vista.

## Instruções de segurança

### Proteja-se do choque elétrico.

Evite o contacto corporal com peças ligadas à terra, por ex. tubos, radiadores, fogões, frigoríficos. Não deixe o aparelho sem vigilância enquanto estiver a funcionar.

### Guarde as suas ferramentas num local seguro.

Depois de utilizar o aparelho e antes de o voltar a guardar na caixa, pouse-o e deixe-o arrefecer no suporte. As ferramentas que não estejam a ser utilizadas têm de ser guardadas em local seco, fechado e fora do alcance das crianças.

Este aparelho pode ser usado por crianças a partir dos 8 anos de idade, bem como por pessoas com capacidades físicas, sensoriais ou mentais reduzidas, ou com falta de experiência e conhecimentos, se forem vigiadas ou informadas relativamente à utilização segura do aparelho, acabando por compreender os riscos que daí advêm.

As crianças não podem brincar com o aparelho.

A limpeza e a manutenção a realizar pelo utilizador não podem ser executadas por crianças sem vigilância.

### Não sobrecarregue a ferramenta.

Trabalhará melhor e de forma mais segura se respeitar a gama de potência indicada. Não transporte a

ferramenta pegando nela pelo cabo e não utilize o cabo para tirar a ficha da tomada de corrente. Proteja o cabo de calor, óleo e arestas vivas.

### Preste atenção aos gases tóxicos e ao perigo de inflamação.

Ao lidar com plásticos, tintas e materiais semelhantes poderão formar-se gases tóxicos.

Cuidado com o perigo de incêndio e intoxicação.

Para sua segurança, utilize apenas os acessórios e equipamentos extra mencionados no presente Manual de Utilização, ou então aconselhados ou indicados pelo fabricante.

A utilização de outros apetrechos ou acessórios que não constem do Manual de Utilização nem do catálogo pode implicar perigo para o utilizador.

### Reparações, só por eletrotécnicos especializados.

Esta ferramenta elétrica foi fabricada de acordo com as normas de segurança aplicáveis.

As reparações só podem ser feitas por um eletrotécnico especializado, caso contrário o utilizador poderá sofrer ferimentos.

### Guarde as instruções de segurança num local seguro perto do aparelho.

## Para a sua segurança

### Os aparelhos são equipados com uma proteção térmica:

Caso seja detetada uma sobrecarga, a proteção térmica desliga o aparelho por completo.

## Descrição do aparelho - Colocação em funcionamento

Observe o seguinte, por favor: a distância ao objeto que se pretende trabalhar depende do material e do tipo de trabalho que se pretende realizar. Comece sempre por fazer um teste para determinar o caudal de ar correto e a temperatura certa! Com os bicos comercializados como acessórios (ver página de acessórios na capa) pode controlar-se o ar quente concentrando-o num ponto ou numa superfície.

### Atenção ao trocar de bico enquanto ainda está quente!

Ao usar o soprador de ar quente como aparelho estacionário, assegure-se de que se encontra sobre piso seguro, não derrapante e limpo.

O aparelho é ligado e desligado através de um interruptor escalonado (6) com dois níveis de regulação do débito de ar. Nos níveis 1 e 2, a temperatura pode ser regulada progressivamente em 9 passos, com a roda reguladora (7). O tubo de proteção é amovível.

## Manutenção

### Filtro de pó fino

O HG 2220 E / HG 2420 E é fornecido com um filtro de pó fino (3). Para o montar, desprenda a entrada de ar e coloque um filtro. Para limpar (com ar comprimido), desaperte o parafuso (a), levante a tampa e remova o filtro.

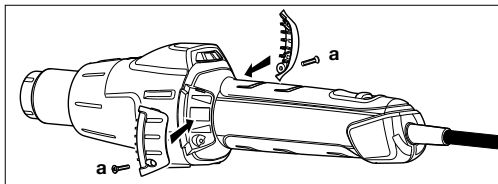

## Dados técnicos

	HG 2220 E		HG 2420 E	
Ligação à rede	220-230 V, 50/60 Hz		220-230 V, 50/60 Hz	
Potência	2200 W		2200 W	
Nível	1	2	1	2
Caudal de ar	150-300 l/min	300-500 l/min	150-400 l/min	200-400 l/min
Temperatura	80-630 °C	80-630 °C	80-650 °C	80-650 °C
Regulação da temperatura	Em 9 passos através da roda reguladora		Em 9 passos através da roda reguladora	
Classe de proteção (sem condutor de proteção)	II		II	
Fusível térmico	Sim		Sim	
Nível de pressão sonora emitido	≤ 70dB (A)		≤ 70dB (A)	
Valor de vibração total	≤ 2,5 m/s <sup>2</sup> / K = 0,08 m/s <sup>2</sup>		≤ 2,5 m/s <sup>2</sup> / K = 0,08 m/s <sup>2</sup>	
Peso sem cabo de alimentação	0,61 kg		0,61 kg	
	Sob reserva de alterações técnicas.			

## Reparação

### Substituição do cabo (9)

No caso de alguma vez vir a ser necessário substituir o cabo de alimentação, poderá fazê-lo com facilidade, sem ter de abrir o corpo do aparelho:

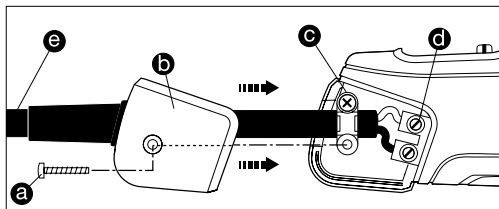

1. Importante! Desligue o aparelho da rede elétrica.
2. Desaperte o parafuso (a) e retire a tampa (b).
3. Solte a descarga de tração (c).
4. Solte os bornes (d).
5. Retire o cabo (e).
6. Coloque o cabo novo e volte a fixá-lo na ordem inversa à acima descrita (1. Aperte os bornes etc.).

## Elementos do aparelho

- 1 Tubeira de saída de ar quente em inox
- 2 Tubo de proteção amovível
- 3 Entrada de ar (incl. filtro de pó fino)
- 4 Revestimento macio para assento firme e antiderrapante
- 5 Cabo de borracha resistente
- 6 Interruptor escalonado para a regulação do débito de ar (de 2 níveis)
- 7 Roda reguladora para a regulação da temperatura
- 8 Punho macio e ergonómico
- 9 Cabo de alimentação de rede substituível

## Ajustes

Roda reguladora	Caudal de ar nível 1 pequeno caudal de ar		Caudal de ar nível 2 grande caudal de ar	
	Temperatura aprox.		Temperatura aprox.	
	HG 2220 E	HG 2420 E	HG 2220 E	HG 2420 E
1	80 °C	80 °C	80 °C	80 °C
2	110 °C	140 °C	110 °C	140 °C
3	190 °C	220 °C	180 °C	220 °C
4	280 °C	300 °C	260 °C	300 °C
5	360 °C	360 °C	340 °C	360 °C
6	440 °C	440 °C	420 °C	440 °C
7	500 °C	500 °C	480 °C	500 °C
8	570 °C	570 °C	560 °C	560 °C
9	630 °C	650 °C	630 °C	650 °C

Dependendo da posição exata da roda reguladora, os valores de referência indicados poderão variar até +/- 20 °C.

## Aplicações

Aqui encontrará alguns exemplos de aplicações para sopradores de ar quente da STEINEL. Com esta escolha as possibilidades não estão, de forma alguma, esgotadas – certamente você ainda se vai lembrar de mais exemplos de aplicação.

### HG 2220 E / HG 2420 E

- Soldar todo o tipo de termoplásticos.
- Soldar películas e oleados.
- Soldar plásticos e fazer junções.
- Ativar e soltar colas e cola adesiva de fusão.
- Descongelar fechaduras congeladas, canos de água, degraus de escada.
- Aquecer películas Car Wrapping para a colocação em carroçarias de automóveis.
- Colar orlas para rebordos.
- Deformação de termoplásticos.

### Ajuda para seleccionar o fio de plástico certo para soldar material sintético

Material	Tipos de aplicação	Características de identificação
<b>PVC duro</b>	Tubos, guarnições, placas, perfis de construção civil, peças técnicas moldadas Temperatura de soldagem 300 °C	Chama carbonizada, cheiro penetrante; som tilintante
<b>PE duro (HDPE) Polietileno</b>	Tinhas, cestos, jerricans, material de isolamento, tubos Temperatura de soldagem 300 °C	Chama amarela clara, pingos continuam a arder, cheiro como o da vela que se apaga; som tilintante
<b>PP Polipropileno</b>	Tubos de escoamento de alta temperatura, conchas de assento, embalagens, peças de automóvel Temperatura de soldagem 250 °C	Chama clara com centro azul, pingos continuam a arder, cheiro penetrante; som tilintante
<b>ABS</b>	Peças de automóvel, carcaças de aparelhos, malas de viagem Temperatura de soldagem 350 °C	Fumo preto, denso, cheiro adocicado; som tilintante

## Reciclagem

Equipamentos elétricos, acessórios e embalagens devem ser entregues num posto de reciclagem ecológica.



Nunca deite equipamentos elétricos para o lixo doméstico!

### Apenas para estados membros da U.E.:

Segundo a diretiva europeia relativa aos resíduos de equipamentos elétricos e eletrónicos, e a respetiva transposição para o direito nacional, todos os equipamentos elétricos e eletrónicos em fim de vida útil devem ser recolhidos separadamente e entregues nos pontos de recolha previstos para fins de reutilização ecológica.

## Acessórios (ver ilustr. na capa)

O seu revendedor tem uma vasta gama de acessórios à sua espera.

### HG 2220 E

1	Bico espalhador 50 mm	N.º de ref.ª 070113
2	Bico espalhador 75 mm	N.º de ref.ª 070212
3	Bico deflector, 50 mm	N.º de ref.ª 070311
4	Bico deflector, 75 mm	N.º de ref.ª 070410
5	Kit de raspadores de tinta	N.º de ref.ª 010317
6	Bico redutor	N.º de ref.ª 070519
7	União de crimpagem Ø 0,5-1,5	N.º de ref.ª 006655
	Ø 1,5-2,5	N.º de ref.ª 006648
	Ø 0,1-0,5 – Ø 4,0-6,0	N.º de ref.ª 006662
8	Mangas termorretráteis 4,8-9,5 mm	N.º de ref.ª 071417
	1,6-4,8 mm	N.º de ref.ª 071318
	4,0-12,0 mm	N.º de ref.ª 072766
	Kit de mangas termorretráteis, 3 peças	N.º de ref.ª 075811
9	Bico refletor de brasagem	N.º de ref.ª 074616
10	Bico redutor 14 mm	N.º de ref.ª 070717
11	Bico redutor 9 mm	N.º de ref.ª 070618
12	Bico de fenda largo	N.º de ref.ª 074715
13	Rolo pressor	N.º de ref.ª 093211
14	Fio de plástico PVC duro:	N.º de ref.ª 073114
	HDPE:	N.º de ref.ª 071219
	PP:	N.º de ref.ª 073411
	ABS:	N.º de ref.ª 074210
15	Bico para soldagem de plástico	N.º de ref.ª 070915

### HG 2420 E

1	Bico redondo 5 mm	N.º de ref.ª 092214
2	Bico redondo 10 mm	N.º de ref.ª 092313
3	Bico redondo 5 mm, prolongado	N.º de ref.ª 009076
4	Bico plano recurvado 20x2 mm Bico plano recurvado 20x2 mm, reto	N.º de ref.ª 013240
5	Bico plano recurvado 40x2 mm	N.º de ref.ª 092016
6	Bico plano recurvado 30x2 mm	N.º de ref.ª 011925
7	Bico plano recurvado 40x2 mm, perfurado	N.º de ref.ª 009083
8	Bico plano 60x2 mm para betumes	N.º de ref.ª 009090
9	Rolo pressor 50 mm	N.º de ref.ª 093211
10	Rolo pressor 35 mm	N.º de ref.ª 006785
11	Tesoura para oleados	N.º de ref.ª 010423
12	Aplicador de películas "Kehlfix"	N.º de ref.ª 011833
13	Cursor de cordão de solda	N.º de ref.ª 093013
14	Bico para soldagem de plástico	N.º de ref.ª 075316
15	Boca de soldagem rápida 3 mm	N.º de ref.ª 010263
16	Boca de soldagem rápida 4 mm	N.º de ref.ª 010270
17	Boca de soldagem rápida 5 mm	N.º de ref.ª 010287
18	Boca de soldagem rápida 3 mm, com ranhura estreita para a saída do ar	N.º de ref.ª 009106
19	Boca de soldagem rápida 4 mm, com ranhura estreita para a saída do ar	N.º de ref.ª 011765
20	Boca de soldagem rápida 5 mm, ranhura estreita para a saída do ar	N.º de ref.ª 011840
21	Platina para juntas	N.º de ref.ª 093112
22	Faca semicircular	N.º de ref.ª 092917
23	Bico refletor de brasagem	N.º de ref.ª 011871
24	Bico refletor 20 mm	N.º de ref.ª 011857
25	Bico refletor 35 mm	N.º de ref.ª 011864
26	Bico refletor perfurado 35x20 mm	N.º de ref.ª 010416
27	Bico refletor perfurado 50x35 mm	N.º de ref.ª 010409
28	Bico refletor tipo concha	N.º de ref.ª 011888

## CE Declaração de conformidade

(ver página 134)

## Garantia do fabricante

Este produto STEINEL foi fabricado com todo o zelo e o seu funcionamento e segurança verificados, de acordo com as normas em vigor, e sujeito a um controlo por amostragem aleatória. A STEINEL garante o bom estado e o bom funcionamento do aparelho. O prazo de garantia é de 12 meses, ou de 750 horas de funcionamento no caso do HG 2220 E, e de 1000 horas de funcionamento no caso do HG 2420 E, sempre a contar da data de compra. Eliminamos falhas relacionadas com defeitos de material ou de fabrico. A garantia inclui a reparação ou a substituição das peças com defeito, de acordo com o nosso critério, estando excluídas as peças sujeitas a desgaste, os danos e as falhas originados por uma utilização ou manutenção incorreta, bem como por rutura em função de uma queda. Excluem-se igualmente os danos provocados noutros objetos estranhos ao aparelho.

Os serviços previstos na garantia só serão prestados caso o aparelho seja apresentado bem embalado no respetivo serviço de assistência técnica ou, nos primeiros 6 meses, junto do revendedor, devidamente montado e acompanhado do talão da caixa ou da fatura (data da compra e carimbo do revendedor).

### Serviço de reparação:

depois de expirado o prazo de garantia ou em caso de falha não abrangida pela garantia, contacte o serviço de assistência técnica mais perto de si para saber quais são as possibilidades de reparação.

**1 ANO**  
GARANTIA  
DO FABRICANTE

## SE Översättning av original bruksanvisningen

Vänligen läs igenom denna bruksanvisning innan ni använder hetluftsverktyget. Det är nödvändigt att man använder maskinen enligt anvisningarna för att man ska få lång livslängd och korrekt drift. Vi hoppas ni får stora nytta för ert hetluftsverktyg.

## Säkerhetsanvisningar

**Läs och beakta dessa anvisningar innan du använder maskinen. Om bruksanvisningen inte följs kan denna maskin utgöra en säkerhetsrisk.**

Vid användning av elektriska maskiner ska nedanstående säkerhetsanvisningar följas för att elektriska stötar, personskador och brand ska kunna undvikas. Vid oförsiktig hantering av maskinen finns det risk för att brand kan uppstå. Kontrollera så inga eventuella skador har uppkommit på maskinen innan användning (kabel, hölje etc.) Använd inte maskinen om sådana skador har uppkommit. Var uppmärksam på att barn inte leker med maskinen.

## Första idrifttagningen

Vid den första idrifttagningen är rökbildning möjlig. Röken uppstår genom bindemedel som vid den första idrifttagningen upplöses i värmeenergens isoleringsfolie pga. värmen. Placera enheten på ståytan så att röken kommer ut snabbare. Sörj för fullgod ventilation i omgivningen vid

## För detta dokument

Läs och förvara bruksanvisning på korrekt sätt. Kopiering av denna bruksanvisning får ej göras utan vårt medgivande -Vi förbehåller för eventuella tekniska förändring

den första användningen. Röken är inte skadlig!

**Ta hänsyn till omgivningens inverkan**



Använd ej maskinen i samband med regn. Använd ej maskinen i fuktigt tillstånd och heller ej i blöt och fuktig omgivning. Var försiktig vid användning av maskinen i närheten av brännbara material. Rikta aldrig maskinen under en längre tid mot ett och samma ställe. Använd aldrig maskinen i explosionsfarlig miljö. Värme kan leda till brännbara material som är dolda.

**Skydd dig mot el-stötar**



Undvik kroppskontakt med elektriskt jordade delar som t ex rör, värmelement, spisar, kylskåp. Lämna inte maskinen utan uppsikt så länge den är igång.

**Förvara maskinen säkert**



Se till att maskinen har svalnat efter användning innan den åter förpackas i väska eller verktygslåda. Förvara maskinen i ett torrt utrymme och

## Säkerhetsanvisningar

oåtkomligt för barn. Produkten är inte avsedd att användas av personer (även barn) med nedsatta fysiska och mentala färdigheter eller som saknar erfarenhet och/ eller kunskap, utan överinseende eller fått instruktioner av en person med erfarenhet och kunskap av produkten.

### Överbelasta inte maskinen



Arbetet blir bättre och säkrare inom det angivna effektområdet. Bär inte verktyget i kabeln och dra inte stickkontakten ur uttaget med verktyget. Skydda kabeln mot värme, olja och vassa kanter.

### Se upp med giftiga gaser och antändningsfara



Vid bearbetning av plastmaterial, lacker och liknande material kan giftiga gaser frigöras. Var uppmärksam mot brand och antändningsfaran. För Er egen säkerhet skall endast tillbehör och extra utrustning som anges i bruksanvisningen eller som rekommenderas av tillverkaren användas.

Användning av andra än i bruksanvisningen eller katalogen angivna tillbehör kan leda till personliga skaderisker.

### Reparationer får bara göras av elfackman.



Detta elverktyg motsvarar tillämpliga säkerhetsbestämmelser. Reparationer får bara utföras av behörig elfackman, annars kan olyckor ske.

### Förvara dessa säkerhetsanvisningar vid maskinen.

## För din säkerhet

### Hetluftmaskinerna är utrustade med termoskydd:

Termosäkring stänger av maskinen helt vid överbelastning.

## Produktbeskrivning - idrifttagning

**Observera:** Avståndet till objektet som ska bearbetas, bestäms av material och typ av bearbetning. Testa alltid först luftmängd och temperatur! Med munstyckena som kan erhållas som tillbehör (se tillbehörssidan i omslaget), kan hetluften styras exakt punkt- eller ytexakt. **Var försiktig när du byter heta munstycken!** När du använder hetluftspistolen som fast monterad maskin, måste underlaget vara halksäkert och rent.

Hetluftmaskinen startas och stängs av via en stegbrytare **6** med luftmängdreglering i två steg. I steg 1 och 2 kan temperaturen steglöst regleras **7** i 9 lägen med en inställningsratt. Skyddsroret är avtagbart.

## Underhåll

### Findammfilter

HG 2220 E / HG 2420 E är försett med ett findammfilter **3**. Lossa luftintaget och lägg i ett filter. Lossa skruvarna **(a)** för rengöringen (med tryckluft), ta av skyddet och ta ut filtret.

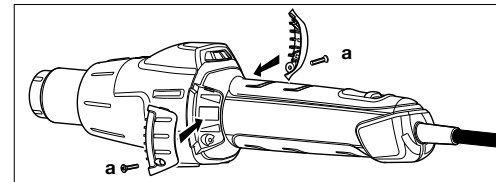

## Tekniska data

	HG 2220 E		HG 2420 E	
Spänning	220-230 V, 50/60 Hz		220-230 V, 50/60 Hz	
Effekt	2200 W		2200 W	
Steg	1	2	1	2
Luftmängd	150-300 l/min	300-500 l/min	150-400 l/min	200-400 l/min
Temperatur	80-630 °C	80-630 °C	80-650 °C	80-650 °C
Temperaturinställning	Via inställningsratten i 9 lägen		Via inställningsratten i 9 lägen	
Skyddsklass (utan skyddsledaranslutning)	II		II	
Termosäkring	ja		ja	
Emissionsljudtrycksnivå	≤ 70dB (A)		≤ 70dB (A)	
Vibrationsvärde	≤ 2,5 m/s <sup>2</sup> / K = 0,08 m/s <sup>2</sup>		≤ 2,5 m/s <sup>2</sup> / K = 0,08 m/s <sup>2</sup>	
Vikt utan nätkabel	0,610 kg		0,610 kg	

Tekniska ändringar förbehålles

## Reparation

### Byte av kabel **9**

Nätkabeln kan enkelt byts utan att hela maskinhuset behöver öppnas eller plockas isär.

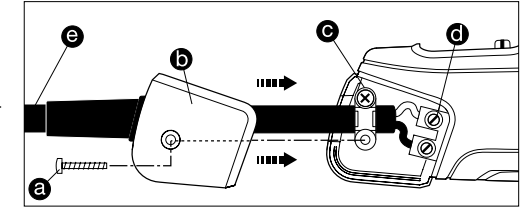

1. OBS, koppla ur maskinen från nätet.
2. Lossa skruven **a** och dra av täckkåpan **b**.
3. Lossa dragavlastningen **c**.
4. Lossa **d** skruvarna i plinten.
5. Dra ut kabeln **e**.
6. Lägg i den nya kabeln och fixera den igen i omvänd ordning (anslut och skruva fast i plinten först etc.).

## Apparaten består av följande element

- 1 Utblåsningsrör i rostfritt stål
- 2 Avtagbart skyddsror
- 3 Luftintag (inkl. findammfilter)
- 4 Mjuk skyddsytta, ger halksäker yta
- 5 Dragavlastad gummikabel
- 6 Stegbrytare för inställning av luftmängden (2 steg)
- 7 Inställningsratt för temperaturreglering
- 8 Softgrepp
- 9 Utbytbar nätkabel

Inställningar				
Luftmängd <b>steg 1</b> liten luftmängd			Luftmängd <b>steg 2</b> stor luftmängd	
Inställningsratt	Temperatur ca		Temperatur ca	
	HG 2220 E	HG 2420 E	HG 2220 E	HG 2420 E
1	80 °C	80 °C	80 °C	80 °C
2	110 °C	140 °C	110 °C	140 °C
3	190 °C	220 °C	180 °C	220 °C
4	280 °C	300 °C	260 °C	300 °C
5	360 °C	360 °C	340 °C	360 °C
6	440 °C	440 °C	420 °C	440 °C
7	500 °C	500 °C	480 °C	500 °C
8	570 °C	570 °C	560 °C	560 °C
9	630 °C	650 °C	630 °C	650 °C

Beroende av inställningsrattens exakta position kan de angivna riktvärdena avvika med upp till +/- 20 °C.

## Användningsområde

Nedan visas några användningsexempel för hetluftsverktyg från STEINEL. Det finns naturligtvis många fler användningsmöjligheter - du kommer säkert snabbt på ytterligare användningsområden.

### HG 2220 E / HG 2420 E

- Svetsning av samtliga termoplastiska syntetmaterial.
- Svetsning av folier och presenningar.
- Svetsning av syntetiska material och fogning.
- Härdning och lösning av lim och smältlim.
- Upptining av nedisade dörrlås, vattenledningar, trappsteg.
- Uppvärmning av Car Wrapping-folier för fordonsfoliering.
- Kantlimning.
- Formning av termoplastiska syntetmaterial.

Hjälp vid val av rätt svetstråd vid plastsvetsning		
Material	Användningstyper	Kännetecken
<b>PVC hård</b>	Rör, fittings, skivor, byggprofiler, tekniska formdelar 300 °C svetstemperatur	Förkolnar i flammen, stickande lukt; slamrande ljud
<b>PE hård (HDPE) polyetylen</b>	Baljar, korgar, kanistrar, isolationsmaterial, rör 300 °C svetstemperatur	Ljus låga, dropparna brinner vidare, luktar som slocknande stearinljus; slamrande ljud
<b>PP polypropylen</b>	HT-avloppsrör, sittskålar, förpackningar, fordonsdelar 250 °C svetstemperatur	Ljus låga med blå kärna, dropparna brinner vidare, stickande lukt; slamrande ljud
<b>ABS</b>	Fordonsdelar, apparatus, koffertar 350 °C svetstemperatur	Svart, flockig rök, söt lukt; slamrande ljud

## Avfallshantering

Elapparater, tillbehör och förpackning måste lämnas in till miljövänlig återvinning.



Kasta inte elapparater i hushållssoporna!

### Gäller endast EU-länder:

Enligt det gällande europeiska direktivet om uttjänta elektriska och elektroniska apparater och dess omsättning i nationell lagstiftning, måste uttjänta elapparater lämnas in till miljövänlig återvinning.

## Tillbehör (se bild på omslaget)

Din återförsäljare har ett brett tillbehörssortiment för dig.

### HG 2220 E

- |    |   |  |
|----|---|--|
| 1  | Bredstrålande munstycke 50 mm   | art.-nr 070113   |
| 2  | Bredstrålande munstycke 75 mm   | art.-nr 070212   |
| 3  | Riktat munstycke 50 mm  | art.-nr 070311   |
| 4  | Riktat munstycke 75 mm  | art.-nr 070410   |
| 5  | Färgskrap-set   | art.-nr 010317   |
| 6  | Reflektormunstycke  | art.-nr 070519   |
| 7  | Krympförbindning<br>Ø 0,5-1,5<br>Ø 1,5-2,5<br>Ø 0,1-0,5 – Ø 4,0-6,0                                       | art.-nr 006655<br>art.-nr 006648<br>art.-nr 006662                                     |
| 8  | Krympslangar<br>4,8-9,5 mm<br>1,6-4,8 mm<br>4,0-12,0 mm<br>Krympslangset, 3 delar<br>Lödrelektormunstycke | art.-nr 071417<br>art.-nr 071318<br>art.-nr 072766<br>art.-nr 075811<br>art.-nr 074616 |
| 9  | Reducermunstycke 14 mm  | art.-nr 070717   |
| 10 | Reducermunstycke 9 mm   | art.-nr 070618   |
| 11 | Bredstrålande slitsmunstycke  | art.-nr 074715   |
| 12 | Tryckrulle  | art.-nr 093211   |
| 13 | Plastsvetstråd  |  |
|    | Hård PVC:   | art.-nr 073114   |
|    | HDPE:   | art.-nr 071219   |
|    | PP:   | art.-nr 073411   |
|    | ABS:  | art.-nr 074210   |
| 15 | Svetssko  | art.-nr 070915   |

### HG 2420 E

- |    |  |                                  |
|----|--|----------------------------------|
| 1  | Rundmunstycke 5 mm   | art.-nr 092214                   |
| 2  | Rundmunstycke 10 mm  | art.-nr 092313                   |
| 3  | Rundmunstycke 5 mm, förlängt   | art.-nr 009076                   |
| 4  | Platt vinkelmunstycke 20x2 mm<br>Platt vinkelmunstycke 20x2 mm, rakt | art.-nr 092115<br>art.-nr 013240 |
| 5  | Platt vinkelmunstycke 40x2 mm  | art.-nr 092016                   |
| 6  | Platt vinkelmunstycke 30x2 mm  | art.-nr 011925                   |
| 7  | Platt vinkelmunstycke 40x2 mm, med hål                               | art.-nr 009083                   |
| 8  | Platt munstycke 60x2 mm för bitumen                                  | art.-nr 009090                   |
| 9  | Tryckrulle 50 mm   | art.-nr 093211                   |
| 10 | Tryckrulle 35 mm   | art.-nr 006785                   |
| 11 | Presenningssax   | art.-nr 010423                   |
| 12 | Kehlfix  | art.-nr 011833                   |
| 13 | Svetslösmedel  | art.-nr 093013                   |
| 14 | Svetssko   | art.-nr 075316                   |
| 15 | Snabbsvetssko 3 mm   | art.-nr 010263                   |
| 16 | Snabbsvetssko 4 mm   | art.-nr 010270                   |
| 17 | Snabbsvetssko 5 mm   | art.-nr 010287                   |
| 18 | Snabbsvetssko 3 mm, med smal luftslits                               | art.-nr 009106                   |
| 19 | Snabbsvetssko 4 mm, med smal luftslits                               | art.-nr 011765                   |
| 20 | Snabbsvetssko 5 mm, med smal luftslits                               | art.-nr 011840                   |
| 21 | Foghyvel   | art.-nr 093112                   |
| 22 | Månskärekniv   | art.-nr 092917                   |
| 23 | Lödrelektormunstycke   | art.-nr 011871                   |
| 24 | Reflektormunstycke 20 mm   | art.-nr 011857                   |
| 25 | Reflektormunstycke 35 mm   | art.-nr 011864                   |
| 26 | Perforerat reflektormunstycke 35x20 mm                               | art.-nr 010416                   |
| 27 | Perforerat reflektormunstycke 50x35 mm                               | art.-nr 010409                   |
| 28 | Skålförmare reflektormunstycke                                       | art.-nr 011888                   |

## CE deklARATION

(se sidan 134)

## Tillverkargaranti

Denna STEINEL-produkt är tillverkad med största noggrannhet, är funktions- och säkerhetstestad enligt gällande föreskrifter och har därefter genomgått en stickprovskontroll. STEINEL garanterar produktens fullgoda beskaffenhet och funktion.

Garantin gäller i 12 månader resp. 750 drifttimmar HG 2220 E och 1000 drifttimmar HG 2420 E och börjar med inköpsdagen. Vi åtgärdar bristfälligheter orsakade av materiella tillverkningsfel. Garantin uppfylls genom reparation eller utbyte av bristfälliga delar efter vårt val. Garantin omfattar inte slitage och skador orsakade av felaktigt hanterande eller bristande underhåll samt brott när apparaten fallit ner. Följdskadorna på främmande föremål ersätts ej. Garantin gäller endast då produkten, som inte får vara demonterad, sändes väl förpackad och med fakturakopia eller kvitto (inköpsdatum och stämpel) till respektive servicestation eller lämnas till inköpsstället inom 6 månader efter köpet.

### Reparationservice:

Kontakta nästa serviceställe för reparationer efter garantitidens utgång eller vid bristfälligheter som inte omfattas av garantin.

**1 ÅRS  
TILLVERKAR  
GARANTI**

## DK Oversættelse af original betjeningsvejledning

Læs venligst denne betjeningsvejledning, før du tager apparatet i brug. Det er nemlig kun korrekt betjening, der sikrer en lang, pålidelig og fejlfri drift.

Vi ønsker dig god fornøjelse med din nye varmluftblæser.

## Sikkerhedsanvisninger

### Læs disse anvisninger, før du tager apparatet i brug. Følges betjeningsvejledningen ikke, kan apparatet blive en farekilde.

For at undgå stød, skader og brand skal de efterfølgende sikkerhedsforskrifter overholdes ved brugen af el-værktøjer. Håndteres apparatet ikke med stor forsigtighed, kan det medføre brand eller personskade. Kontrollér apparatet for evt. skader (el-ledning, kabinet osv.), inden det tages i brug, og tag ikke apparatet i brug ved beskadigelse.

Apparatet skal altid være under opsyn under drift.

Børn bør være under opsyn for at sikre, at de ikke leger med apparatet.

### Første ibrugtagning

Første gang apparatet tages i brug, kan der opstå en smule røg. Røgen opstår, når varmen løsner binde-midlet fra isoleringsfolien ved første anvendelse.

For at opnå en hurtig røgafdampning skal apparatet stilles på understøttingsfladen. Arbejdsområdet skal have en god udluftning ved første anvendelse. Røgen er ikke skadelig!

## Om dette dokument

Læs vejledningen omhyggeligt, og gem den.

- Ophavsretligt beskyttet. Eftertryk, også i uddrag, må kun ske med vores tilladelse.
- Vi forbeholder os ret til ændringer af hensyn til den tekniske udvikling.

### Tag hensyn til påvirkninger udefra.

Elektriske værktøjer må ikke udsættes for regn. Elektriske værktøjer må ikke bruges i fugtig stand eller under fugtige og våde betingelser. Vær forsigtig ved brug af apparaterne i nærheden af brændbare materialer. De må ikke rettes mod samme sted i længere tid. De må ikke anvendes ved fare for eksplosion. Varme, der slipper ud, kan ledes videre til brændbare, skjulte materialer.

### Undgå stød.

Undgå berøring med dele med jordforbindelse, f.eks. rør, radiatorer, komfurer og køleskabe. Apparatet skal holdes under opsyn, når det er i brug.

### Opbevar værktøj sikkert.

Efter brug skal apparatet anbringes på understøttingsfladen og køle af, før det pakkes væk.

Ubenyttede værktøjer skal opbevares utilgængeligt for børn i et tørt, aflåst rum.

Dette apparat kan anvendes af børn, fra de er 8 år, og derudover af per-

## Sikkerhedsanvisninger

soner med nedsatte fysiske, sensoriske og mentale evner eller mangel på erfaring og viden, hvis de er under opsyn eller er blevet instrueret i sikker brug af apparatet og forstår faren i forbindelse med brug af apparatet. Børn må ikke lege med apparatet.

Rengøring og brugervedligeholdelse må kun udføres af børn, hvis de er under opsyn.

### Værktøjerne må ikke overbelastes.

De arbejder optimalt og sikkert inden for det anførte effektområde. Bær ikke værktøjet i ledningen, og brug ikke ledningen til at trække stikket ud af stikkontakten. Beskyt kablet mod varme, olie og skarpe kanter.

### Vær opmærksom på giftige gasser og antændelsesfare.

Ved bearbejdning af plast, maling og lignende materialer kan der opstå giftige gasser.

Vær opmærksom på brand- og antændelsesfare.

Af hensyn til din egen sikkerhed bør du kun anvende tilbehør og ekstraudstyr, der er anført i betjeningsvejledningen eller anbefales/oplyses af værktøjsproducenten.

Anvendes andet tilbehør og udstyr end angivet i betjeningsvejledningen eller kataloget, kan dette medføre personskade.

### Reparationer må kun udføres af en elektriker.

Dette elektriske værktøj overholder de gældende sikkerhedsforskrifter. Reparation må kun udføres af en elektriker, ellers kan brugeren komme til skade.

### Opbevar sikkerhedsanvisningerne sammen med apparatet.

## Sikkerhed

### Apparaterne er udstyret med termobeskyttelse:

Ved overbelastning slukker termosikringen helt for apparatet.

## Beskrivelse af apparatet - ibrugtagning

Bemærk venligst: Den nødvendige afstand til den genstand, der skal bearbejdes, afhænger af materialet og forarbejdningsmåden. Lav altid først en test af luftmængde og temperatur! Med de udskiftelige dyser (se tilbehørsiden på omslaget) har du mulighed for at styre varmluften målrettet. **Vær forsigtig ved udskiftning af varme dyser!** Hvis varmluftblæseren skal anvendes på fod, skal apparatet stå sikkert og på et rent underlag.

Enheden tændes og slukkes via en trinvælgerknap (6) med tottrins-luftmængderegulering. Temperaturen kan indstilles på trin 1 og 2 vha. et stillehjul (7) i 9 trin. Beskyttelsesrøret kan afmonteres.

## Vedligeholdelse

### Finstøvfiler

Der følger et finstøvfiler (3) med HG 2220 E / HG 2420 E. Løsn luftindtaget for at montere filtret, og læg et filter i. Ved rengøring (med trykluft) skal skruerne (a) løsnes, dækslet afmonteres og filtret tages ud.

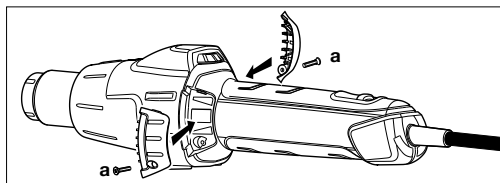

## Tekniske data

	HG 2220 E		HG 2420 E	
Nettilslutning	220-230 V, 50/60 Hz		220-230 V, 50/60 Hz	
Effekt	2200 W		2200 W	
Trin	1	2	1	2
Luftmængde	150-300 l/min	300-500 l/min	150-400 l/min	200-400 l/min
Temperatur	80-630 °C	80-630 °C	80-650 °C	80-650 °C
Temperaturindstilling	Vha. stillehjul i 9 trin		Vha. stillehjul i 9 trin	
Beskyttelsesklasse (uden beskyttelsesledertilslutning)	II		II	
Termosikring	Ja		Ja	
Støjniveau	≤ 70dB (A)		≤ 70dB (A)	
Samlet svingningsværdi	≤ 2,5 m/s <sup>2</sup> / K = 0,08 m/s <sup>2</sup>		≤ 2,5 m/s <sup>2</sup> / K = 0,08 m/s <sup>2</sup>	
Vægt (uden netledning):	0,61 kg		0,61 kg	
	Med forbehold for tekniske ændringer			

## Reparation

### Udskiftning af ledning (9)

Skal el-ledningen udskiftes, kan den nemt udskiftes uden at åbne kabinettet:

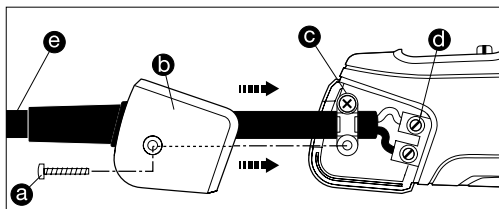

1. Vigtigt! Træk stikket ud af kontakten.
2. Løsn skruen (a), og træk kappen (b) af.
3. Løsn trækafastningen (c).
4. Løsn klemmerne (d).
5. Træk ledningen (e) ud.
6. Sæt en ny ledning i, og fastgør den i omvendt rækkefølge (1. skru klemmerne fast etc.).

## Apparatets dele

- 1 Mundstykke i specialstål
- 2 Aftageligt beskyttelsesrør
- 3 Luftindtag (inkl. finstøvfiler)
- 4 Softkappe, der sikrer, at apparatet står stabilt
- 5 Belastbar gummiledning
- 6 Trinvælgerknap til luftmængdeindstilling (2-trins)
- 7 Stillehjul til temperaturindstilling
- 8 Behageligt softgreb
- 9 Udskiftelig netledning

## Indstillinger

Stillehjul	Luftmængde trin 1 lille luftmængde		Luftmængde trin 2 stor luftmængde	
	Temperatur ca.		Temperatur ca.	
	HG 2220 E	HG 2420 E	HG 2220 E	HG 2420 E
1	80 °C	80 °C	80 °C	80 °C
2	110 °C	140 °C	110 °C	140 °C
3	190 °C	220 °C	180 °C	220 °C
4	280 °C	300 °C	260 °C	300 °C
5	360 °C	360 °C	340 °C	360 °C
6	440 °C	440 °C	420 °C	440 °C
7	500 °C	500 °C	480 °C	500 °C
8	570 °C	570 °C	560 °C	560 °C
9	630 °C	650 °C	630 °C	650 °C

Afhængigt af hvor nøjagtigt stillehjulet står, kan de angivne værdier afvige med op til +/- 20 °C.

## Anvendelsesmuligheder

Nedenfor ses nogle af STEINEL-varmluftblæserens anvendelsesområder. Men disse eksempler er på ingen måde udtømmende – du kan sikkert komme i tanke om mange flere.

### HG 2220 E / HG 2420 E

- Svejsning af alle termoplastiske kunststoffer.
- Svejsning af folier og presenninger.
- Svejsning af kunststoffer og fugninger.
- Aktivering og opløsning af klæbestoffer og smeltelim.
- Optøning: Tilisede dørlåse, vandror og trappetrin.
- Opvarmning af car wrapping-folier til biler.
- Påsætning af kantbånd
- Formning af termoplastiske kunststoffer.

### Hjælp til valg af den rigtige svejsetråd ved svejsning af plast

Materiale	Anvendelsesområder	Kendetegn
<b>Hårdt PVC</b>	Rør, fittings, plader, byggeprofiler, tekniske formdele 300 °C svejsetemperatur	Forkuller i flammen, skarp lugt; raslende lyd
<b>Hårdt PE (HDPE)</b> Polyethylen	Baljer, kurve, dunke, isolationsmateriale, rør 300 °C svejsetemperatur	Lys gul flamme, dråber fortsætter med at brænde, lugter af nyslukket stearinlys; raslende lyd
<b>PP</b> Polypropylen	Højtryks-afløbsrør, sæder emballage, bildele 250 °C svejsetemperatur	Lys flamme med blå kerne, dråber fortsætter med at brænde, skarp lugt; raslende lyd
<b>ABS</b>	Bildele, kabinetter, kufferter 350 °C svejsetemperatur	Sort røg i flager, sødlig lugt; raslende lyd

## Bortskaffelse

Elapparater, tilbehør og emballage skal bortskaffes til miljøvenlig genvinding.



Smid ikke elapparater ud sammen med husholdningsaffaldet!

### Kun for EU-lande:

I henhold til det europæiske direktiv om kasserede el- og elektronikapparater skal kasserede elapparater indsamles separat og bortskaffes til miljøvenlig genvinding.



## Tilbehør (se fig. på omslaget)

Din forhandler har et bredt sortiment af tilbehør på lager.

### HG 2220 E

1	Bredstråledyse 50 mm	Artikelnr. 070113
2	Bredstråledyse 75 mm	Artikelnr. 070212
3	Skærm-dyse 50 mm	Artikelnr. 070311
4	Skærm-dyse 75 mm	Artikelnr. 070410
5	Farveskrabersæt	Artikelnr. 010317
6	Reflektordyse	Artikelnr. 070519
7	Krympesamleled Ø 0,5-1,5 Ø 1,5-2,5 Ø 0,1-0,5 – Ø 4,0-6,0	Artikelnr. 006655 Artikelnr. 006648 Artikelnr. 006662
8	Krympeslange 4,8-9,5 mm 1,6-4,8 mm 4,0-12,0 mm	Artikelnr. 071417 Artikelnr. 071318 Artikelnr. 072766
9	Krympeslangesæt, 3-delt Lodderreflektordyse	Artikelnr. 075811 Artikelnr. 074616
10	Reduktionsdyse 14 mm	Artikelnr. 070717
11	Reduktionsdyse 9 mm	Artikelnr. 070618
12	Bredslidsdyse	Artikelnr. 074715
13	Trykrulle	Artikelnr. 093211
14	Plastsvejstråd Hårdt PVC: HDPE: PP: ABS:	Artikelnr. 073114 Artikelnr. 071219 Artikelnr. 073411 Artikelnr. 074210
15	Svejsedyse	Artikelnr. 070915

### HG 2420 E

1	Runddyse 5 mm	Artikelnr. 092214
2	Runddyse 10 mm	Artikelnr. 092313
3	Runddyse 5 mm, forlænet	Artikelnr. 009076
4	Vinkelfladdyse 20x2 mm Vinkelfladdyse 20x2 mm, lige	Artikelnr. 092115 Artikelnr. 013240
5	Vinkelfladdyse 40x2 mm	Artikelnr. 092016
6	Vinkelfladdyse 30x2 mm	Artikelnr. 011925
7	Vinkelfladdyse 40x2 mm, perforeret	Artikelnr. 009083
8	Fladdyse 60x2 mm til bitumen	Artikelnr. 009090
9	Trykrulle 50 mm	Artikelnr. 093211
10	Trykrulle 35 mm	Artikelnr. 006785
11	Presenningsaks	Artikelnr. 010423
12	Keleværktoj	Artikelnr. 011833
13	Svejsesømslæde	Artikelnr. 093013
14	Svejsedyse	Artikelnr. 075316
15	Hurtigsvejsedyse 3 mm	Artikelnr. 010263
16	Hurtigsvejsedyse 4 mm	Artikelnr. 010270
17	Hurtigsvejsedyse 5 mm	Artikelnr. 010287
18	Hurtigsvejsedyse 3 mm, med smal luftspalte	Artikelnr. 009106
19	Hurtigsvejsedyse 4 mm, med smal luftspalte	Artikelnr. 011765
20	Hurtigsvejsedyse 5 mm, med smal luftspalte	Artikelnr. 011840
21	Fugehøvl	Artikelnr. 093112
22	Kvartmåneformet kniv	Artikelnr. 092917
23	Lodderreflektordyse	Artikelnr. 011871
24	Reflektordyse 20 mm	Artikelnr. 011857
25	Reflektordyse 35 mm	Artikelnr. 011864
26	Si-reflektordyse 35x20 mm	Artikelnr. 010416
27	Si-reflektordyse 50x35 mm	Artikelnr. 010409
28	Skalreflektordyse	Artikelnr. 011888

## Overensstemmelseserklæring

(se side 134)

## Producentgaranti

Dette STEINEL-produkt er fremstillet samt funktions- og sikkerhedskontrolleret med største omhu, i henhold til de gældende forskrifter og har derefter gennemgået en stikprøvekontrol. STEINEL garanterer for upåklagelig beskaffenhed og funktion.

Garantien gælder 12 måneder eller 750 driftstimer HG 2220 E og 1000 driftstimer HG 2420 E fra den dag, apparatet blev solgt til forbrugeren. Vi afhjælper mangler, der skyldes materiale- eller fabrikationsfejl, og garantien ydes i form af reparation eller udskiftning af defekte dele efter vores valg. Der ydes ikke garanti ved skader på sliddele, ej heller ved skader og mangler, der er opstået pga. ukorrekt behandling og vedligeholdelse, samt ved brud eller styrt. Yderligere følgeskader på fremmede genstande dækkes ikke. Der ydes kun garanti mod forevisning af bon eller kvittering (med købsdato og forhandlerstempel), Derudover skal enheden være intakt og indpakket forsvarligt, når den fremsendes til serviceværkstedet eller inden for de første 6 måneder afleveres til forhandleren.

### Reparationservice:

Når garantiperioden er udløbet eller i tilfælde af mangler, der ikke dækkes af garantien, skal du spørge nærmeste serviceværksted om mulighederne for reparation.

1 Å R S  
PRODUCENT  
GARANTI

## FI Käännös alkuperäisestä käyttöohjeesta

Tutustu tähän käyttöohjeeseen ennen laitteen käyttöä. Ainoastaan asianmukainen käsittely takaa laitteen pitkäaikaisen, luotettavan ja häiriöttömän toiminnan. Toivomme, että hankkimasi tuote vastaa odotuksiasi.

## Turvaohjeet

**Lue käyttöohjeet ennen laitteen käyttämistä ja noudata annettuja ohjeita. Jos käyttöohjetta ei noudateta, laite saattaa aiheuttaa vaaratilanteita.**

Sähkötyökaluja käytettäessä on noudatettava seuraavia turvaohjeita suojaksi sähköiskun, loukkaantumisen ja tulipalovaaran varalta. Jos laitetta ei käsitellä huolellisesti, voi syttyä tulipalo tai sattua henkilövahinkoja. Tarkista ennen laitteen käyttöönottoa, onko laitteessa jokin näkyvä vika (sähköjohdossa, kotelossa yms.) Älä käytä viallista laitetta. Älä jätä laitetta ilman valvontaa. Lapsia tulisi valvoa etteivät he leiki laitteella.

### Ensimmäinen käyttöönotto

Kun laitetta käytetään ensimmäistä kertaa, siitä voi tulla hieman savua. Savu syntyy sideaineista, jotka haihtuvat ensimmäisellä käyttökerralla lämmityksen eristyskalvosta lämmön vaikutuksesta. Savun poistumisen nopeuttamiseksi laite tulisi asettaa seisomaan alustalle. Työympäristöä tulisi tuulettaa hyvin ensimmäisellä käyttökerralla.

## Tämä asiakirja

Lue huolellisesti ja säilytä tulevaa tarvetta varten.  
- Tekijänoikeudellisesti suojattu. Jälkipainatus (myös osittainen) sallittu vain, mikäli annamme siihen luvan.  
- Oikeudet teknistä kehitystä palveleviin muutoksiin pidätetään.

Poistuva savu ei ole terveydelle haitallista!

### Ota huomioon ympäristövaikutukset.



Älä altista sähkötyökaluja sateelle. Älä käytä sähkötyökaluja kosteana ja kosteassa tai märässä ympäristössä. Ole varovainen käyttäessäsi laitteita helposti syttyvien materiaalien lähellä. Älä suuntaa laitetta pitkäksi aikaa samaan kohtaan. Älä käytä räjähdysalttiissa ympäristössä. Ulos tuleva lämpö voi johtua piilossa oleviin palaviin materiaaleihin.

### Suojaudu sähköiskulta.



Vältä kosketusta maadoitettuihin osiin (putkiin, lämpöpattereihin, liesiin, jääkaappeihin). Älä jätä laitetta ilman valvontaa, kun se on toiminnassa.

### Säilytä työkaluja turvallisesti.



Aseta laite käytön jälkeen alustalle ja anna sen jäähtyä, ennen kuin se pakataan pois. Työkaluja, jotka eivät ole käytössä, on säilytettävä kuivissa, suljetuissa tiloissa ja lapsilta ulottumattomissa.

## Turvaohjeet

Yli 8-vuotiaat lapset ja henkilöt, joiden fyysiset ominaisuudet, aistit tai henkiset valmiudet ovat rajoittuneet tai joilta puuttuu tarvittava kokemus ja osaaminen, saavat käyttää laitetta, jos heitä valvotaan tai heidät on opastettu laitteen toimintaan siten, että he osaavat käyttää laitetta turvallisesti ja tunnistavat käyttöön liittyvät vaarat.

Lapset eivät saa leikkiä laitteella.

Lapset eivät saa puhdistaa tai huoltaa laitetta ilman valvontaa.

## Älä ylikuormita työkalujasi.



Ne toimivat paremmin ja turvallisemmin annetulla tehoalueella. Älä kannata työkalua johdosta äläkä vedä johdosta irrottaessasi pistoketta pistorasiasista. Suojaa johto kuumuudelta, öljyltä ja teräviltä reunoilta.

## Varo myrkyllisiä kaasuja ja huomio syttymisvaara.



Muoveja, maaleja ja vastaavia materiaaleja lämmitettäessä saattaa syntyä myrkyllisiä kaasuja.

Huomioi palo- ja syttymisvaara.

Käytä oman turvallisuutesi vuoksi vain käyttöohjeessa ilmoitettuja tai työkalun valmistajan suosittamia tai ilmoittamia lisävarusteita ja lisälaitteita.

Muiden kuin käyttöohjeessa tai luettelossa suositeltujen käyttötyökalujen tai lisävarusteiden käyttö voi merkitä henkilökohtaista loukkaantumisvaaraa.

## Vain sähköalan ammattilainen saa suorittaa korjaukset.



Tämä sähkötyökalu vastaa voimassa olevia turvallisuusmääräyksiä. Korjaukset saa suorittaa ainoastaan sähköalan ammattilainen.

## Säilytä näitä turvaohjeita yhdessä laitteen kanssa.

## Turvaohjeet

### Laitteet on varustettu lämpösulakkeella:

Lämpösulake sammuttaa laitteen kokonaan laitteen kuormituessa liikaa.

### Laitekuvaus - Käyttöönotto

Huomio: Etäisyys työstettävään kohteeseen määräytyy materiaalin ja aiotun työstötavan mukaan. Testaa tarvittava ilmamäärä ja lämpötila ennen varsinaista käyttöä! Lisävarusteena saatavilla suuttimilla (katso kannessa oleva lisävarustesivu) kuumaa ilmaa voidaan ohjata tarkasti pisteittäin tai alueittain. **Ole varovainen kuumia suuttimia vaihtaessasi!** Jos käytät kuumailmapuhallinta itsestään seisovana laitteena, huolehdi vakaasta asennosta ja liukumattomasta, puhtaasta alustasta.

Laitteet kytetään päälle ja pois päältä kaksiportaisella ilmavirran säädöllä varustetulla porraskytkimellä (6). Lämpötila on säädettävissä portailla 1 ja 2 portaattomasti 9 askeleella säätöpyörän (7) avulla. Suojaputki voidaan irrottaa.

## Huolto

### Hienopölysuodatin

HG 2220 E / HG 2420 E -laitteen mukana tulee hienopölysuodatin (3). Avaa ilmanottoaukko asennusta varten ja pistä suodatin paikalleen. Avaa (paineilmalla tehtävää) puhdistusta varten ruuvit (a), ota kupu pois, irrota suodatin.

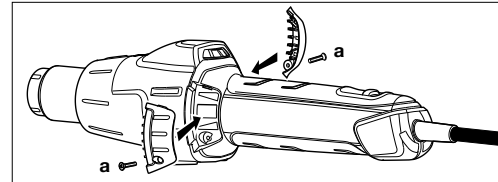

## Tekniset tiedot

	HG 2220 E	HG 2420 E
Verkkoliitäntä	220-230 V, 50/60 Hz	220-230 V, 50/60 Hz
Teho	2200 W	2200 W
Porras	1	1
Ilmamäärä	150-300 l/min	150-400 l/min
Lämpötila	80-630 °C	200-400 l/min 80-650 °C
Lämpötilan asetus	Säätöpyörän kautta 9 askeleella	80-650 °C
Suojausluokka (ilman maadoitusliitäntä)	II	II
Lämpösulake	Kyllä	Kyllä
Emissioäänepainetaso	≤ 70dB (A)	≤ 70dB (A)
Tärinän kokonaisarvo	≤ 2,5 m/s <sup>2</sup> / K = 0,08 m/s <sup>2</sup>	≤ 2,5 m/s <sup>2</sup> / K = 0,08 m/s <sup>2</sup>
Paino ilman verkkojohtoa	0,61 kg	0,61 kg

Pidätämme oikeuden teknisiin muutoksiin.

## Korjaaminen

### Johdon vaihtaminen (9)

Verkkojohto on tarvittaessa vaihdettavissa helposti runkoa avaamalla:

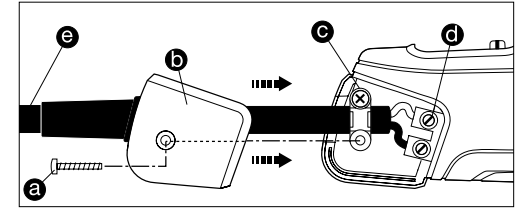

1. Tärkeää! Irrota laite sähköverkosta.
2. Avaa ruuvi (a) ja irrota suojuskappale (b).
3. Irrota vedonpoistin (c).
4. Irrota verkkoliittimet (d).
5. Vedä johto (e) ulos.
6. Aseta uusi johto paikalleen ja kiinnitä vastakkaisessa järjestyksessä (1. Kiinnitä verkkoliittimet jne.).

## Laitteen osat

- 1 Teräksinen suoosa
- 2 Irrotettava suojaputki
- 3 Ilmanottoaukko (sis. hienopölysuodattimen)
- 4 Pehmeä päällyste huolehtii luistamattomasti asennosta
- 5 Järeä kumipäällysteinen virtajohto
- 6 Porraskytin ilmavirran säätämistä varten (2-portainen)
- 7 Säätöpyörä lämpötilan säätöön
- 8 Pehmustettu kädensija
- 9 Verkkajohto, joka voidaan vaihtaa

Asetukset				
Ilmamäärä <b>porras 1</b> pieni ilmamäärä			Ilmamäärä <b>porras 2</b> suuri ilmamäärä	
		Lämpötila n.		Lämpötila n.
Säätöpyörä	HG 2220 E	HG 2420 E	HG 2220 E	HG 2420 E
1	80°	80°	80 °C	80°
2	110°	140°	110°	140°
3	190°	220°	180°	220°
4	280°	300°	260°	300°
5	360°	360°	340°	360°
6	440°	440°	420°	440°
7	500°	500°	480°	500°
8	570°	570°	560°	560°
9	630°	650°	630°	650°

Ilmoitetut suunta-arvot voivat poiketa säätöpyörän tarkasta asennosta riippuen enintään +/- 20 °C.

## Käyttökohteet

Mainitsemme seuraavassa muutamia STEINEL-kuumailmapuhaltimien käyttöesimerkkejä. Luettelo ei kuitenkaan ole kattava – keksit varmasti heti myös muita esimerkkejä.

### HG 2220 E / HG 2420 E

- Kaikkien termoplastisten muovien hitsaus.
- Kalvojen ja pressujen hitsaus.
- Muovien hitsaus ja saumaus.
- Liimojen ja sulateliimojen aktivointi ja irrottaminen.
- Jäätynneiden lukkojen, vesiputkien, portainen sulattaminen.
- Autojen teippaaminen.
- Reunalistojen kiinnittäminen.
- Kesto muovien muotoilu.

Hitsattavien muovien tunnistaminen		
Materiaali	Käyttöesimerkit	Tunnisteet
<b>PVC, kova</b>	Putket, putkilittimet, levyt, rakennusprofiilit, tekniset muotokappaleet 300 °C:n hitsauslämpötila	Hilitty liekissä, pistävä hajui; koliseva ääni
<b>PE, kova (HDPE)</b> polyetyleni	Ammeet, korit, kanisterit, eristemateriaali, putket 300 °C hitsauslämpötila	Kirkas, keltainen liekki, pisarat jatkavat palamista, haisee sammuvailta kynttilältä, koliseva ääni
<b>PP</b> polypropyleeni	HT-viemäriputket, istuinosat, pakkaukset, ajoneuvojen osat 250 °C:n hitsauslämpötila	Kirkas liekki sinisellä sydämellä, pisarat jatkavat palamista, pistävä hajui; koliseva ääni
<b>ABS</b>	Ajoneuvojen osat, laitteiden rungot, matkalaukut 350 °C hitsauslämpötila	Musta, hahtuvamainen savu, makea hajui; koliseva ääni

## Hävittäminen

Sähkölaitteet, tarvikkeet ja pakkaukset tulee toimittaa ympäristöstävälliseen kierrätykseen.



Älä heitä sähkölaitteita talousjätteiden sekaan!

### Koskee vain EU-maita:

Voimassa olevan eurooppalaisen sähkö- ja elektroniikkaromua koskevan direktiivin ja sen kansalliseen lainsäädäntöön saattamisen mukaisesti käytökelvottomat sähkölaitteet on koottava erikseen ja toimitettava ympäristöstävälliseen kierrätykseen.

## Lisävarusteet (katso kannessa oleva kuva)

Jälleenmyyjältä on saatavilla suuri valikoima lisävarusteita.

### HG 2220 E

- |    |  |  |
|----|--|--|
| 1  | Tasosuutin 50 mm   | Tuoteno 070113   |
| 2  | Tasosuutin 75 mm   | Tuoteno 070212   |
| 3  | Kohdistussuutin 50 mm  | Tuoteno 070311   |
| 4  | Kohdistussuutin 75 mm  | Tuoteno 070410   |
| 5  | Maalikaavinsarja   | Tuoteno 010317   |
| 6  | Heijastussuutin  | Tuoteno 070519   |
| 7  | Puristusliittimet<br>Ø 0,5-1,5<br>Ø 1,5-2,5<br>Ø 0,1-0,5 – Ø 4,0-6,0                     | Tuoteno 006655<br>Tuoteno 006648<br>Tuoteno 006662                   |
| 8  | Kutisteletkut<br>4,8-9,5 mm<br>1,6-4,8 mm<br>4,0-12,0 mm<br>Kutisteletkusarja, 3-osainen | Tuoteno 071417<br>Tuoteno 071318<br>Tuoteno 072766<br>Tuoteno 075811 |
| 9  | Juottoheijastussuutin  | Tuoteno 074616   |
| 10 | Supistussuutin 14 mm   | Tuoteno 070717   |
| 11 | Supistussuutin 9 mm  | Tuoteno 070618   |
| 12 | Leveä rakosuutin   | Tuoteno 074715   |
| 13 | Painotela  | Tuoteno 093211   |
| 14 | Muovinen hitsauslanka<br>Kova-PVC:<br>HDPE:<br>PP:<br>ABS:                               | Tuoteno 073114<br>Tuoteno 071219<br>Tuoteno 073411<br>Tuoteno 074210 |
| 15 | Hitsauskenkä   | Tuoteno 070915   |

### HG 2420 E

- |    |   |                                  |
|----|---|----------------------------------|
| 1  | Pyörösuutin 5 mm  | Tuoteno 092214                   |
| 2  | Pyörösuutin 10 mm   | Tuoteno 092313                   |
| 3  | Pyörösuutin 5 mm, pidennetty                              | Tuoteno 009076                   |
| 4  | Kulmatasosuutin 20x2 mm<br>Kulmatasosuutin 20x2 mm, suora | Tuoteno 092115<br>Tuoteno 013240 |
| 5  | Kulmatasosuutin 40x2 mm                                   | Tuoteno 092016                   |
| 6  | Kulmatasosuutin 30x2 mm                                   | Tuoteno 011925                   |
| 7  | Kulmatasosuutin 40x2 mm, rei'itetty                       | Tuoteno 009083                   |
| 8  | Tasosuutin 60x2 mm bitumille                              | Tuoteno 009090                   |
| 9  | Painotela 50 mm   | Tuoteno 093211                   |
| 10 | Painotela 35 mm   | Tuoteno 006785                   |
| 11 | Pressuleikkuri  | Tuoteno 010423                   |
| 12 | Kehlfix   | Tuoteno 011833                   |
| 13 | Hiitsisaumakelkka   | Tuoteno 093013                   |
| 14 | Hitsauskenkä  | Tuoteno 075316                   |
| 15 | Pikahitsauskenkä 3 mm                                     | Tuoteno 010263                   |
| 16 | Pikahitsauskenkä 4 mm                                     | Tuoteno 010270                   |
| 17 | Pikahitsauskenkä 5 mm                                     | Tuoteno 010287                   |
| 18 | Pikahitsauskenkä 3 mm, kapealla ilmaaolla                 | Tuoteno 009106                   |
| 19 | Pikahitsauskenkä 4 mm, kapealla ilmaaolla                 | Tuoteno 011765                   |
| 20 | Pikahitsauskenkä 5 mm, kapealla ilmaaolla                 | Tuoteno 011840                   |
| 21 | Saumahöylä  | Tuoteno 093112                   |
| 22 | Kuuveitsi   | Tuoteno 092917                   |
| 23 | Juottoheijastussuutin                                     | Tuoteno 011871                   |
| 24 | Heijastussuutin 20 mm                                     | Tuoteno 011857                   |
| 25 | Heijastussuutin 35 mm                                     | Tuoteno 011864                   |
| 26 | Sihtiheijastussuutin 35x20 mm                             | Tuoteno 010416                   |
| 27 | Sihtiheijastussuutin 50x35 mm                             | Tuoteno 010409                   |
| 28 | Muottiheijastussuutin                                     | Tuoteno 011888                   |

## ☞ Selvitys yhdenmukaisuudesta

(katso sivu 134)

## Valmistajan takuu

Tämä STEINEL-tuote on valmistettu huolellisesti ja sen toiminta ja turvallisuus on testattu voimassa olevien määräysten mukaisesti. Tuotantoa valvotaan pistokokein. STEINEL myöntää takuun tuotteen moitteettomalle toiminnalle ja rakenteelle.

Takuaika on 12 kuukautta / 750 käyttötuntia (HG 2220 E) ja 1000 käyttötuntia (HG 2420 E) ostopäivästä alkaen. Tänä aikana STEINEL vastaa kaikista materiaali- ja valmistusvirioista valintansa mukaan joko korjaamalla tai vaihtamalla vialliset osat. Takuu ei koske kuluvien osien vaurioita, asiattoman käsittelyn tai huollon aiheuttamia vaurioita tai puutteita tai putoamisen aiheuttamia vaurioita. Takuu ei koske laitteen muille esineille mahdollisesti aiheuttamia vahinkoja.

Takuu on voimassa vain silloin, jos laitetta ei ole itse avattu ja se toimitetaan yhdessä ostokuitin tai laskun kanssa (ostopäivämäärä ja liikkeen leima) hyvin pakattuna lähimpään huoltopisteeseen tai ensimmäisen 6 kuukauden aikana myyjäliikkeeseen.

### Korjauspalvelu:

Takuuajan jälkeen tai takuun piiriin kuuluttoman vian ollessa kyseessä ota yhteyttä huoltopalveluumme ja pyydä tietoja korjausmahdollisuuksista.

**1** VUODEN  
VALMISTAJAN  
TAKUU

## NO Oversettelse av original bruksanvisning

Gjør deg kjent med denne bruksanvisningen før du bruker apparatet. En lang, sikker og feilfri drift kan kun garanteres dersom apparatet håndteres korrekt.

Vi håper du vil ha mye glede av din nye varmluftpistol.

### Sikkerhetsmerknader

**Les disse merknadene nøye før apparatet tas i bruk. Apparatet kan utgjøre en farekilde dersom bruksanvisningen ignoreres.**

Ta hensyn til disse grunnleggende sikkerhetstiltakene for bruk av elektrisk verktøy. På denne måten unngår du elektrisk støt og reduserer faren for skader og brann. Benytt apparatet med omhu for å unngå brann eller personskader.

Før apparatet tas i bruk, må det kontrolleres for eventuelle skader (tilkoblingsledning, hus etc.). Ikke ta apparatet i bruk dersom det er skadet.

Apparatet må ikke brukes uten tilsyn.

Barn må holdes under oppsyn slik at de ikke leker med apparatet.

### Første gangs bruk

Ved første gangs bruk kan det sive ut litt røyk. Røyken oppstår fordi varmen gjør at bindemidler i isolasjonsfolien frigjøres. Dette skjer kun første gang apparatet brukes.

Still apparatet på støtten, slik at røyken slipper ut fort. Ved første gangs bruk bør omgivelsene der du arbeider luftes godt. Røyken som slipper ut, er ikke skadelig!

## Om dette dokumentet

Les dokumentet nøye og oppbevar det sammen med apparatet.

- Med opphavsrett. Ettertrykk, også i utdrag, kun med vår godkjenning.
- Det tas forbehold om endringer som tjener tekniske fremskritt.

**Ta hensyn til påvirkning fra omgivelsene.**



Elektrisk verktøy må aldri utsettes for regn. Ikke bruk elektrisk verktøy når det er fuktig eller i fuktige/våte omgivelser. Vær forsiktig ved bruk av apparatene i nærheten av brennbare materialer. Ikke hold apparatet for lenge mot ett og samme punkt. Ikke bruk apparatet i potensielt eksplosive omgivelser. Varme som slipper ut, kan ledes til brennbare materialer som befinner seg under overflaten.

**Unngå elektrisk støt.**



Unngå å berøre jordete deler som f.eks. rør, radiatorer, komfyrer, kjøleskap. Ikke la apparatet ligge uten tilsyn så lenge det er på.

**Oppbevar verktøyet på et sikkert sted.**



La apparatet ligge på støtten til avkjøling før det legges bort. Når verktøyet ikke er i bruk, må det oppbevares i tørre, stengte rom og utilgjengelig for barn. Dette apparatet kan brukes av barn fra og med 8 år, personer med reduserte fysiske, sensoriske eller mentale evner eller personer med manglende erfaring og kunnskap.



## Sikkerhetsmerknader

Forutsetningen er at de er under tilsyn eller har fått opplæring i sikker bruk av apparatet og har forstått farene ved bruk av apparatet.

Barn skal ikke leke med apparatet.

Rengjøring og vedlikehold skal ikke utføres av barn uten tilsyn.

**Verktøyet må ikke overbelastes.**



Du arbeider best og sikrest innenfor angitt effektområde. Ikke bær verktøyet i ledningen, og ikke dra i ledningen når du skal ta støpselet ut av stikkkontakten. Beskytt ledningen mot varme, olje og skarpe kanter.

**Vær oppmerksom på giftig gass og antennelsesfare.**



Under bearbeiding av plast, maling og lignende materialer kan det oppstå giftige gasser.

Vær oppmerksom på brann- og eksplosjonsfare.

For din egen sikkerhets skyld bør du kun bruke tilbehør og tilleggsapparater som er nevnt i bruksanvisningen eller som anbefales av verktøysprodusenten.

Bruk av annet verktøy eller tilbehør enn det som står oppført i bruksanvisningen eller i katalogen, kan medføre fare for personskader.

**Reparasjoner skal kun utføres av elektriker.**



Dette elektriske verktøyet oppfyller kravene i gjeldende sikkerhetsbestemmelser.

Reparasjoner skal kun utføres av elektriker, noe annet vil kunne medføre fare for brukeren.

**Oppbevar disse sikkerhetsinstruksene sammen med apparatet.**

## For din sikkerhet

### Apparatene er utstyrt med overopphetingsbeskyttelse:

Termosikringen slår apparatet helt av ved overbelastning.

## Apparatbeskrivelse - oppstart

**Vær oppmerksom på følgende:** Avstanden til arbeidselementet er avhengig av materialtype og planlagt driftsmåte. Foreta alltid en test først for å fastslå luftstrøm og temperatur. Du kan styre varmluften helt nøyaktig ved hjelp av dyser som kan settes på (se tilbehørsiden i omslaget). **Vær forsiktig når de varme dysene skal byttes ut!** Hvis du bruker varmluftpistolen stående, må du påse at den står sikkert og stødig på et rent underlag.

Apparatet slås av og på med trinnbryteren (6) med totrins luftstrømregulering. På trinn 1 og 2 kan temperaturen innstilles trinnløst i 9 trinn via et justeringshjul (7). Beskyttelsesrøret kan tas av.

## Vedlikehold

### Svevestovfilter

Et svevestovfilter er vedlagt HG 2220 E / HG 2420 E (3). For montering: løsne luftinntaket og legg inn et filter. For rengjøring (med trykkluft) løsner du skruene (a), tar av dekslet og tar ut filteret.

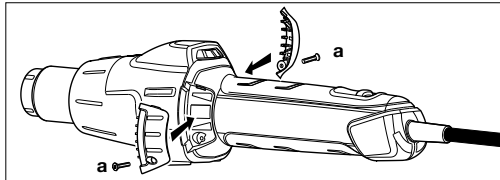

## Tekniske spesifikasjoner

	HG 2220 E	HG 2420 E
Spenning	220-230 V, 50/60 Hz	220-230 V, 50/60 Hz
Effekt	2200 W	2200 W
Trinn	1	1
Luftstrøm	150-300 l/min	300-500 l/min
Temperatur	80-630 °C	80-650 °C
Temperaturinnstilling	Via justeringshjulet i 9 trinn	
Kapslingsklasse (uten jordledningstilkobling)	II	II
Termosikring	Ja	Ja
Emisjonslydtrykknivå	≤ 70dB (A)	≤ 70dB (A)
Samlet vibrasjonsverdi	≤ 2,5 m/s <sup>2</sup> / K = 0,08 m/s <sup>2</sup>	≤ 2,5 m/s <sup>2</sup> / K = 0,08 m/s <sup>2</sup>
Vekt (uten nettleddning)	0,61 kg	0,61 kg

Med forbehold om tekniske endringer

## Reparasjon

### Skifte ledning (9)

Skal strømledningen skiftes ut, kan det enkelt gjøres uten at du behøver å åpne huset:

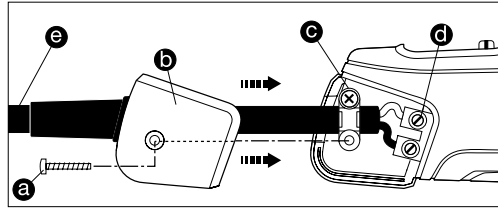

1. Viktig! Påse at apparatet er uten strøm.
2. Løsne skruen (a) og trekk av dekslet (b).
3. Løsne strekkavlastningen (c).
4. Løsne nettklemmen (d).
5. Trekk ut ledningen (e).
6. Legg inn ny ledning og fest den i omvendt rekkefølge (1. skru fast nettklemmene osv.) igjen.

## Apparatets elementer

- 1 Luftrør, rustfritt stål
- 2 Avtakbart beskyttelsesrør
- 3 Luftinntak (inkl. svevestovfilter)
- 4 Mykt belegg gjør at den ikke sklir
- 5 Belastbar gummikabel
- 6 Trinnbryter for regulering av luftstrømmen (2-trinns)
- 7 Justeringshjul for temperaturinnstilling
- 8 Behagelig mykt håndtak
- 9 Ledningen kan skiftes ut

## Innstillinger

Luftmengde	trinn 1 svak luftstrøm		Luftstrøm trinn 2 sterk luftstrøm	
	temperatur ca.		temperatur ca.	
Hjultast	HG 2220 E	HG 2420 E	HG 2220 E	HG 2420 E
1	80 °C	80 °C	80 °C	80 °C
2	110 °C	140 °C	110 °C	140 °C
3	190 °C	220 °C	180 °C	220 °C
4	280 °C	300 °C	260 °C	300 °C
5	360 °C	360 °C	340 °C	360 °C
6	440 °C	440 °C	420 °C	440 °C
7	500 °C	500 °C	480 °C	500 °C
8	570 °C	570 °C	560 °C	560 °C
9	630 °C	650 °C	630 °C	650 °C

Avhengig av hvor nøyaktig hjulet er plassert, kan angitt verdi avvike med +/- 20 °C.

## Bruksområder

Nedenfor vises enkelte bruksområder for varmluftpistolen fra STEINEL. Dette utvalget setter på ingen måte grensene for bruk av pistolen. Du kommer sikkert på flere muligheter.

### HG 2220 E / HG 2420 E

- Sveising av alle termoplastiske kunststoffer.
- Sveising av folier og presenninger.
- Sveising av plast, fugging.
- Aktivere og løse lim og smeltelim.
- Tine frose dørlåser, vannrør, trappetrinn.
- Varme opp car wrapping folier for folering av biler.
- Påføring av kantstriper.
- Deformere termoplastiske kunststoffer.

### Hjelp til valg av riktig sveisetråd ved sveising av plast

Materiale	Brukstyper	Kjennetegn
Hard PVC	Rør, beslag, plater, elementprofiler, tekniske formdeler 300 °C sveisetemperatur	Forkuller i flamme, stikkende lukt; skrapende lyd
Hard PVC (HDPE) polyetylen	Baljer, kurver, kanner, isoleringsmateriale, rør 300 °C sveisetemperatur	Klar, gul flamme, dråpen brenner videre, lukter som utblåst stearinlys; skrapende lyd
PP polypropylen	HT-avløpsrør, plastseter, emballasje, bildeler 250 °C sveisetemperatur	Klar flamme med blå kjerne, dråpen brenner videre, stikkende lukt; skrapende lyd
ABS	Bildeler, apparatus, kofferter 350 °C sveisetemperatur	Svart røyk i flak, søtlig lukt; skrapende lyd

## Avfallsbehandling

Elektriske apparater, tilbehør og emballasje må resirkuleres på en miljøvennlig måte.



Ikke kast elektriske apparater i husholdningsavfallet.

### Gjelder kun EU-land:

I henhold til gjeldende europeiske retningslinjer for elektriske apparater og brukte elektriske apparater, og i samsvar med nasjonal lovgivning, skal elektriske apparater som ikke lenger kan benyttes, samles opp atskilt fra annet søppel og gjenvinnes på en miljøvennlig måte.

## Tilbehør (se bildet på omslaget)

Din forhandler har et stort utvalg å by på.

### HG 2220 E

1	Bred stråledyse 50 mm	Art.-nr. 070113
2	Bred stråledyse 75 mm	Art.-nr. 070212
3	Stråledyse 50 mm	Art.-nr. 070311
4	Stråledyse 75 mm	Art.-nr. 070410
5	Malingskrapesett	Art.-nr. 010317
6	Reflektordyse	Art.-nr. 070519
7	Crimp-konnektor Ø 0,5-1,5	Art.-nr. 006655
	Ø 1,5-2,5	Art.-nr. 006648
	Ø 0,1-0,5 – Ø 4,0-6,0	Art.-nr. 006662
8	Krympeslanger 4,8-9,5 mm	Art.-nr. 071417
	1,6-4,8 mm	Art.-nr. 071318
	4,0-12,0 mm	Art.-nr. 072766
	Krympeslangesett, 3 deler	Art.-nr. 075811
9	Lodderreflektordyse	Art.-nr. 074616
10	Reduksjonsdysse 14 mm	Art.-nr. 070717
11	Reduksjonsdysse 9 mm	Art.-nr. 070618
12	Bred sveisedyse	Art.-nr. 074715
13	Trykkrull	Art.-nr. 093211
14	Sveistråd av plast Hard PVC:	Art.-nr. 073114
	HDPE:	Art.-nr. 071219
	PP:	Art.-nr. 073411
	ABS:	Art.-nr. 074210
15	Sveisesko	Art.-nr. 070915

### HG 2420 E

1	Runddysse 5 mm	Art.-nr. 092214
2	Runddysse 10 mm	Art.-nr. 092313
3	Runddysse 5 mm, forlengt	Art.-nr. 009076
4	Flat vinkeldyse 20x2 mm	Art.-nr. 092115
	Flat vinkeldyse 20x2 mm, rett	Art.-nr. 013240
5	Flat vinkeldyse 40x2 mm	Art.-nr. 092016
6	Flat vinkeldyse 30x2 mm	Art.-nr. 011925
7	Flat vinkeldyse 40x2 mm, med hull	Art.-nr. 009083
8	Flat dysse 60x2 mm til bitumen	Art.-nr. 009090
9	Trykkrull 50 mm	Art.-nr. 093211
10	Trykkrull 35 mm	Art.-nr. 006785
11	Presenningsaks	Art.-nr. 010423
12	Klejern	Art.-nr. 011833
13	Sveisesømsleide	Art.-nr. 093013
14	Sveisesko	Art.-nr. 075316
15	Hurtigsveisesko 3 mm	Art.-nr. 010263
16	Hurtigsveisesko 4 mm	Art.-nr. 010270
17	Hurtigsveisesko 5 mm	Art.-nr. 010287
18	Hurtigsveisesko 3 mm, med smal luftspalte	Art.-nr. 009106
19	Hurtigsveisesko 4 mm, med smal luftspalte	Art.-nr. 011765
20	Hurtigsveisesko 5 mm, med smal luftspalte	Art.-nr. 011840
21	Fugehøvel	Art.-nr. 093112
22	Kvartmånekniv til taktekkning	Art.-nr. 092917
23	Lodderreflektordyse	Art.-nr. 011871
24	Reflektordyse 20 mm	Art.-nr. 011857
25	Reflektordyse 35 mm	Art.-nr. 011864
26	Si-reflektordyse 35x20 mm	Art.-nr. 010416
27	Sil-reflektordyse 50x35 mm	Art.-nr. 010409
28	Dyse med skålføremet reflektor	Art.-nr. 011888

## CE Samsvarserklæring

(se side 134)

### Produsentgaranti

Dette STEINEL-produktet er fremstilt med største nøyaktighet. Det er testet mht. funksjon og sikkerhet i henhold til gjeldende forskrifter og deretter underkastet en stikkprøvekontroll. STEINEL gir full garanti for feilfri kvalitet og funksjon.

Garantifristen utgjør hhv. 12 måneder eller 750 driftstimer for HG 2220 E og 1000 driftstimer for HG 2420 E, og gjelder fra den dagen apparatet ble solgt til forbruker. Vi utbedrer mangler som kan føres tilbake til fabrikkasjonsfeil eller feil ved materialene. Garantien ytes ved reparasjon eller ved at deler med feil byttes ut. Garantien bortfaller ved skader på slitasjedeler og ved skader og feil som oppstår som følge av ukynlig behandling eller vedlikehold samt brudd grunnet fall. Følgeskader ved bruk (skader på andre gjenstander) utelukkes fra garantien.

Garantien ytes bare hvis det kan fremlegges kvittering (påført kjøpsdato og forhandlers stempel). Apparatet skal pakkes godt inn og sendes til importøren eller leveres til forhandler innen de første 6 månedene.

#### Reparasjonsservice:

Etter garantitidens utløp, eller ved mangler som ikke dekkes av garantien, kan du spørre forhandleren om muligheter for reparasjon.



## GR Μετάφραση του πρωτοτύπου οδηγιών λειτουργίας

Παρακαλούμε πριν από τη χρήση εξοικειωθείτε με τις παρούσες οδηγίες χειρισμού. Διότι μόνο ο κατάλληλος χειρισμός διασφαλίζει μακρόβια, αξιόπιστη και απροβλημάτιστη λειτουργία. Επιθυμία μας είναι να χαρέτε απόλυτα τις λειτουργίες του νέου σας φυσικήρα θερμού αέρα.



### Υποδείξεις ασφάλειας

**Διαβάζετε και τηρείτε τις υποδείξεις αυτές πριν χρησιμοποιήσετε τη συσκευή. Σε περίπτωση μη τήρησης των οδηγιών χειρισμού η συσκευή ενδέχεται να αποτελέσει πηγή κινδύνων.**

Κατά τη χρήση ηλεκτρικών εργαλείων πρέπει να τηρούνται τα ακόλουθα βασικά μέτρα ασφάλειας για την προστασία έναντι ηλεκτροπληξίας, τραυματισμών και κινδύνων πυρκαϊάς. Σε περίπτωση απρόσεκτου χειρισμού της συσκευής, ενδέχεται να προκληθεί πυρκαγιά ή τραυματισμός ατόμων.

Πριν από τη θέση σε λειτουργία ελέγχετε τη συσκευή για ενδεχόμενες βλάβες (καλώδιο σύνδεσης, πλαίσιο κ.λπ.) και σε περίπτωση ελαττωμάτων, αποφύγετε τη λειτουργία της συσκευής.

Μη λειτουργείτε τη συσκευή χωρίς επίβλεψη.

Τα παιδιά θα πρέπει να επιβλέπονται ώστε να διασφαλίζεται το γεγονός ότι δεν παίζουν με τη συσκευή.

### Πρώτη θέση σε λειτουργία

Κατά την πρώτη χρήση ενδέχεται να εξέλθει λίγος καπνός. Ο καπνός προέρχεται από τα πηκτικά μέσα, τα οποία απελευθερώνονται από τη μονωτική

## Σχετικά με αυτό το έγγραφο

Παρακαλούμε διαβάστε προσεκτικά και διαφυλάξτε.

- Κατοχυρωμένη τεχνολογία. Ανατύπωση, ακόμα και αποσπασματικά, μόνο κατόπιν δικής μας έγκρισης.
- Με επιφύλαξη τροποποιήσεων, οι οποίες εξυπηρετούν στην τεχνολογική πρόοδο.

μεμβράνη της θέρμανσης εξαιτίας της θερμότητας κατά την πρώτη χρήση. Για την ταχεία εξαγωγή του καπνού, θα πρέπει η συσκευή να τοποθετηθεί στη βάση της. Κατά την πρώτη χρήση θα πρέπει το εργασιακό περιβάλλον να εξαεριστεί καλά. Η εξαγωγή καπνού δεν είναι βλαβερή!

### Λαμβάνετε υπόψη σας τις επιρροές περιβάλλοντος.



Μην εκθέτετε το ηλεκτρικό εργαλείο σε βροχή. Μη χρησιμοποιείτε ηλεκτρικά εργαλεία σε υγρή κατάσταση, ούτε σε υγρό περιβάλλον. Προσέχετε κατά τη χρήση των συσκευών πλησίον εύφλεκτων υλικών. Μην κατευθύνετε τη συσκευή για πολύ χρόνο στο ίδιο και αυτό σημείο. Δεν επιτρέπεται η χρήση σε περίπτωση παρουσίας εκρηκτικής ατμόσφαιρας. Η εξαγόμενη θερμότητα μπορεί να διοχετευτεί σε εύφλεκτα υλικά που είναι καλυμμένα.

### Προστατεύετε τον εαυτόν σας από ηλεκτροπληξία.



Αποφεύγετε σωματική επαφή με γειωμένα εξαρτήματα, π.χ. σωλήνες, θερμαντικά σώματα, ηλεκτρικές κουζίνες, ψυγεία. Δεν επιτρέπεται να αφήνετε τη

## Υποδείξεις ασφάλειας

συσσκευή χωρίς επίβλεψη, όση ώρα βρίσκεται σε λειτουργία.

### Διαφυλάγεται σε ασφαλές μέρος τα εργαλεία σας.



Μετά τη χρήση τοποθετείτε τη συσκευή σε βάση και την αφήνετε να κρυώσει, πριν την αποθηκεύσετε.

Εργαλεία που δεν χρησιμοποιούνται πρέπει να αποθηκεύονται σε ξηρό και ασφαλισμένο χώρο, όπου δεν μπορούν να καταλήξουν σε παιδικά χέρια. Αυτή η συσκευή μπορεί να χρησιμοποιηθεί από παιδιά ηλικίας 8 ετών και άνω όπως επίσης και από άτομα με μειωμένες σωματικές, αισθησιακές ή διανοητικές ικανότητες ή με ελλιπή πείρα και γνώση, εφόσον είναι υπό επίβλεψη ή εφόσον εξοικειώθηκαν σχετικά με την ασφαλή χρήση της συσκευής και κατανοούν τους ενδεχόμενους επακόλουθους κινδύνους.

Παιδιά δεν επιτρέπεται να παίζουν με τη συσκευή.

Καθαρισμός και συντήρηση χρήστη δεν επιτρέπεται να εκτελούνται από παιδιά που δεν είναι υπό επίβλεψη.

### Μην υπερφορτώνετε τα εργαλεία σας.



Εργάζεστε καλύτερα και ασφαλέστερα στα αναφερόμενα όρια λειτουργίας. Μη μεταφέρετε το εργαλείο από το καλώδιο και μην τραβάτε το καλώδιο για να βγάλετε το φως από την ηλεκτρική πρίζα. Προστατεύετε το καλώδιο από θερμότητα, λάδια και αιχμηρές ακμές.

### Προσέχετε δηλητηριώδη αέρια και κινδύνους ανάφλεξης.



Κατά την επεξεργασία πλαστικών, βερνικιών και παρόμοιων υλικών μπορεί να δημιουργηθούν δηλητηριώδη αέρια. Προσέχετε κινδύνους πυρκαϊάς και ανάφλεξης.

Για τη δική σας ασφάλεια χρησιμοποιείτε μόνο εξαρτήματα και συμπληρωματικές συσκευές που αναφέρονται στις οδηγίες χειρισμού, ή προτείνονται από τον κατασκευαστή των εργαλείων.

Η χρήση άλλων συμπληρωματικών συσκευών ή εξαρτημάτων εκτός αυτών που προτείνονται στις Οδηγίες χειρισμού ή στον κατάλογο, μπορεί να αποτελέσει κίνδυνο τραυματισμού για το άτομό σας.

### Επισκευές μόνο από ειδικό ηλεκτρολόγο.



Επισκευές μόνο από ειδικό ηλεκτρολόγο. Αυτό το ηλεκτρικό εργαλείο ανταποκρίνεται στους σχετικούς κανονισμούς ασφαλείας.

Επισκευές επιτρέπεται να εκτελούνται μόνο από ειδικό ηλεκτρολόγο, διαφορετικά μπορεί να προκληθούν ατυχήματα για το χρήστη.

### Διαφυλάγεται καλά αυτές τις υποδείξεις ασφαλείας στη συσκευή.

## Για την ασφάλειά σας

### Οι συσκευές διαθέτουν θερμοπροστασία:

Η θερμοασφάλεια απενεργοποιεί τελείως τη συσκευή σε περίπτωση υπερφόρτωσης.

### Περιγραφή συσκευής - Θέση σε λειτουργία

**Παρακαλούμε προσέχετε:** Η απόσταση προς το αντικείμενο επεξεργασίας εξαρτάται από το υλικό και τον προβλεπόμενο τρόπο επεξεργασίας. Να κάνετε πάντα δοκιμή σχετικά με ποσότητα αέρα και θερμοκρασία! Με τα εμβυσματώσιμα ακροφύσια που είναι διαθέσιμα ως εξαρτήματα (βλέπε σελίδα εξαρτημάτων στο πτυσσόμενο φύλλο) η ρύθμιση του αέρα μπορεί να γίνεται με ακρίβεια σε σημείο ή σε επιφάνεια. **Προσοχή κατά την αντικατάσταση καυτών ακροφυσίων!** Όταν χρησιμοποιείτε το φυστήρα θερμού αέρα ως συσκευή σε σταθερό σημείο, προσέχετε ώστε να υπάρχει ασφαλής και αντιολισθητική στήριξη και καθαρή επιφάνεια έδρασης.

Η συσκευή ενεργοποιείται και απενεργοποιείται με βηματικό διακόπτη **6** με ρύθμιση ποσότητας αέρα σε δύο βαθμίδες. Η θερμοκρασία στις βαθμίδες 1 και 2 ρυθμίζεται αδιαβάθμητα μέσω ροδέλας ρύθμισης **7** σε 9 βήματα. Ο σωλήνας προστασίας είναι αφαιρέσιμος.

### Συντήρηση

#### Φίλτρο λεπτής σκόνης

Η συσκευή HG 2220 E / HG 2420 E περιέχει φίλτρο λεπτής σκόνης **3**. Για τη συναρμολόγηση λύνετε στόμιο εισαγωγής αέρα και τοποθετείτε φίλτρο. Για καθαρίσμα (με πεπιεσμένο αέρα) λύνετε τις βίδες **(a)**, αφαιρείτε το καπάκι, και βγάξετε το φίλτρο.

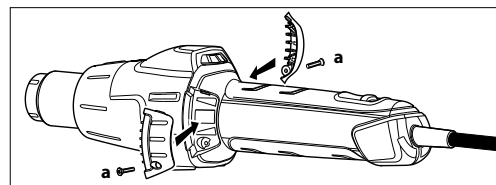

### Τεχνικά δεδομένα

	HG 2220 E	HG 2420 E
Σύνδεση δικτύου	220-230 V, 50/60 Hz	220-230 V, 50/60 Hz
Ισχύς	2200 W	2200 W
Βαθμίδα	1	1
Ποσότητα αέρα	150-300 λτρ./λεπ.	150-400 λτρ./λεπ.
Θερμοκρασία	80-630 °C	200-400 λτρ./λεπ. 80-650 °C
Ρύθμιση θερμοκρασίας	Με τη ροδέλα ρύθμισης σε 9 βήματα	Με τη ροδέλα ρύθμισης σε 9 βήματα
Κλάση προστασίας (χωρίς σύνδεση αγωγού γείωσης)	II	II
Θερμοασφάλεια	Ναι	Ναι
Στάθμη εκπομπής θορύβου	≤ 70dB (A)	≤ 70dB (A)
Συνολική τιμή δονήσεων	≤ 2,5 m/s <sup>2</sup> / K = 0,08 m/s <sup>2</sup>	≤ 2,5 m/s <sup>2</sup> / K = 0,08 m/s <sup>2</sup>
Βάρος χωρίς καλώδιο	0,61 kg	0,61 kg

Με επιφύλαξη τεχνικών τροποποιήσεων

## Επισκευή

### Αλλαγή καλωδίου

Εάν πρέπει να γίνει αλλαγή του καλωδίου ρεύματος, μπορεί να αντικατασταθεί εύκολα χωρίς να ανοίξει το πλαίσιο.

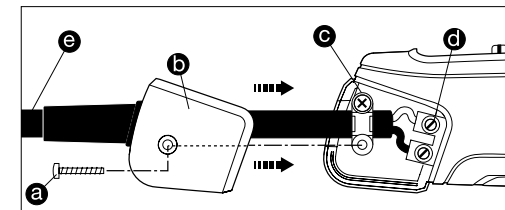

1. Προσοχή! Αποσυνδέστε τη συσκευή από το ηλεκτρικό δίκτυο.
2. Λύνετε βίδα **a** και αφαιρείτε καπάκι **b**.
3. Λύνετε στοιχείο αντοχής **c**.
4. Λύνετε ακροδέκτες δικτύου **d**.
5. Βγάξτε καλώδιο **e**.
6. Τοποθετείτε νέο καλώδιο και στερεώνετε πάλι σε αντίστροφη ακολουθία (1. βιδώνετε ακροδέκτες δικτύου κ.λπ.).

### Στοιχεία συσκευής

- 1 Ανοξείδωτος σωλήνας εξόδου αέρα
- 2 Αφαιρέσιμος σωλήνας προστασίας
- 3 Στόμιο εισαγωγής αέρα (με φίλτρο λεπτής σκόνης)
- 4 Απαλό περίβλημα για αντιολισθητική στήριξη
- 5 Ανθεκτικό καλώδιο
- 6 Βηματικός διακόπτης για ρύθμιση ποσότητας αέρα (2 βαθμίδων)
- 7 Ροδέλα ρύθμισης θερμοκρασίας
- 8 Ευχάριστη απαλή λαβή
- 9 Καλώδιο με δυνατότητα αλλαγής

Ρυθμίσεις				
Ποσότητα αέρα <b>βαθμίδα 1</b> μικρή ποσότητα αέρα			Ποσότητα αέρα <b>βαθμίδα 2</b> μεγάλη ποσότητα αέρα	
Θερμοκρασία περ.			Θερμοκρασία περ.	
Ροδέλα ρύθμισης	HG 2220 E	HG 2420 E	HG 2220 E	HG 2420 E
1	80 °C	80 °C	80 °C	80 °C
2	110 °C	140 °C	110 °C	140 °C
3	190 °C	220 °C	180 °C	220 °C
4	280 °C	300 °C	260 °C	300 °C
5	360 °C	360 °C	340 °C	360 °C
6	440 °C	440 °C	420 °C	440 °C
7	500 °C	500 °C	480 °C	500 °C
8	570 °C	570 °C	560 °C	560 °C
9	630 °C	650 °C	630 °C	650 °C

Όσο και πιο ακριβής είναι η θέση της ροδέλας ρύθμισης ενδέχεται οι δεδομένες τιμές αναφοράς να αποκλίνουν έως και +/- 20 °C.

## Εφαρμογές

Κατωτέρω σας αναφέρουμε μερικές εφαρμογές για φουσητήρες θερμού αέρα της STEINEL. Οι αναφερόμενες εφαρμογές αποτελούν μόνο μία επιλογή και δεν καλύπτουν όλες τις δυνατότητες εφαρμογών που σίγουρα έχετε υπόψη σας.

### HG 2220 E / HG 2420 E

- Συγκόλληση όλων των θερμοπλαστικών συνθετικών υλικών.
- Συγκόλληση πλαστικών μεμβρανών και τεντών.
- Συγκόλληση συνθετικών υλικών και αρμών.
- Ενεργοποίηση και αποσυγκόλληση κολλητικών ουσιών και κολλών τήξης.
- Απόψυξη παγωμένων κλειδαριών, αγωγών νερού, σκαλοπατιών.
- Ζέσταμα μεμβρανών Car Wrapping για επικάλυψη οχημάτων με αυτοκόλλητες μεμβράνες.
- Προσαρμογή επιστρώσεων ακμών.
- Διαμόρφωση θερμοπλαστικών συνθετικών υλικών.

Βοήθημα επιλογής σωστού σύρματος συγκόλλησης για συνθετικά υλικά		
Υλικό	Είδη εφαρμογής	Αναγνωριστικά στοιχεία
<b>Σκληρό PVC</b>	Σωλήνες, σύνδεσμοι, πλάκες, δομικά προφίλ, τεχνικά χυτευτά εξαρτήματα 300 °C θερμοκρασία συγκόλλησης	Απανθράκωση στη φλόγα, διαπεραστική οσμή, κροτάλισμα
<b>Σκληρό PE (HDPE)</b> Πολυαιθυλένιο	Λεκάνες, καλάθια, κάνιστρα, υλικά μόνωσης, σωλήνες 300 °C θερμοκρασία συγκόλλησης	Κίτρινη ανοιχτή φλόγα, σταγόνες συνεχίζουν να καίγονται, οσμή σβημένου κεριού, κροτάλισμα
<b>PP</b> Πολυπροπυλένιο	Σωλήνες αποχέτευσης, λεκάνες καθίσματος, συσκευασίες, ανταλλακτικά οχημάτων 250 °C θερμοκρασία συγκόλλησης	Ανοιχτή φλόγα με μπλε πυρήνα, σταγόνες συνεχίζουν να καίγονται, διαπεραστική οσμή, κροτάλισμα
<b>ABS</b>	Ανταλλακτικά οχημάτων, πλαίσια συσκευών, βαλίτσες 350 °C θερμοκρασία συγκόλλησης	Μαύρος, κροκιδωτός καπνός, γλυκιά οσμή, κροτάλισμα

## Απόσυρση

Ηλεκτρικές συσκευές, εξαρτήματα και συσκευασίες θα πρέπει να αποσύρονται με τρόπο φιλικό προς το περιβάλλον και να ανακυκλώνονται.



Δεν επιτρέπεται να πετάτε ηλεκτρικές συσκευές στα οικιακά απορρίμματα!

### Μόνο για χώρες ΕΕ:

Σύμφωνα με την ισχύουσα Ευρωπαϊκή Οδηγία σχετικά με άχρηστες ηλεκτρικές και ηλεκτρονικές συσκευές και την εφαρμογή της σε εθνικό δίκαιο πρέπει οι άχρηστες πλέον ηλεκτρικές συσκευές να αποσύρονται ξεχωριστά και να οδηγούνται σε ανακύκλωση φιλική προς το περιβάλλον.

## Εξαρτήματα (βλέπε εικ. στο εξώφυλλο)

Ο αντιπρόσωπός σας διαθέτει μία μεγάλη ποικιλία εξαρτημάτων για σας.

### HG 2220 E

- 1 Ακροφύσιο πλατιάς δέσμης 50 mm Κωδικός 070113
- 2 Ακροφύσιο πλατιάς δέσμης 75 mm Κωδικός 070212
- 3 Ακροφύσιο ακτινοβολίας 50 mm Κωδικός 070311
- 4 Ακροφύσιο ακτινοβολίας 75 mm Κωδικός 070410
- 5 Σετ αποξεστήρων χρώματος Κωδικός 010317
- 6 Ανακλαστικό ακροφύσιο Κωδικός 070519
- 7 Συνδετήρες σύσφιξης Ø 0,5-1,5  
Ø 1,5-2,5 Κωδικός 006655  
Ø 0,1-0,5 – Ø 4,0-6,0 Κωδικός 006648
- 8 Λάστιχα συρρίκνωσης 4,8-9,5 mm Κωδικός 071417  
1,6-4,8 mm Κωδικός 071318  
4,0-12,0 mm Κωδικός 072766  
Σετ λάστιχων συρρίκνωσης, 3 τεμάχια Κωδικός 075811
- 9 Ανακλαστικό ακροφύσιο συγκόλλησης Κωδικός 074616
- 10 Ακροφύσιο μείωσης 14 mm Κωδικός 070717
- 11 Ακροφύσιο μείωσης 9 mm Κωδικός 070618
- 12 Ακροφύσιο ευρείας σχισμής Κωδικός 074715
- 13 Κύλινδρος πίεσης Κωδικός 093211
- 14 Σύρμα συγκόλλησης συνθετικών υλικών Σκληρό PVC: Κωδικός 073114  
HDPE: Κωδικός 071219  
PP: Κωδικός 073411  
ABS: Κωδικός 074210
- 15 Πέδιλο συγκόλλησης Κωδικός 070915

### HG 2420 E

- 1 Στρογγυλό ακροφύσιο 5 mm Κωδικός 092214
- 2 Στρογγυλό ακροφύσιο 10 mm Κωδικός 092313
- 3 Στρογγυλό ακροφύσιο 5 mm, επεκτ. Κωδικός 009076
- 4 Πεπλατυσμένο ακροφύσιο γωνία 20x2 mm Κωδικός 092115
- 5 Πεπλατυσμένο ακροφύσιο 20x2 mm, ίσιο Κωδικός 013240
- 5 Πεπλατυσμένο ακροφύσιο γωνία 40x2 mm Κωδικός 092016
- 6 Πεπλατυσμένο ακροφύσιο γωνία 30x2 mm Κωδικός 011925
- 7 Πεπλατυσμένο ακροφύσιο γωνία 40x2 mm, διάτρητο Κωδικός 009083
- 8 Πεπλατυσμένο ακροφύσιο 60x2 mm για άσφαλτο Κωδικός 009090
- 9 Κύλινδρος πίεσης 50 mm Κωδικός 093211
- 10 Κύλινδρος πίεσης 35 mm Κωδικός 006785
- 11 Ψαλίδι Κωδικός 010423
- 12 Ειδική σπάτουλα Κωδικός 011833
- 13 Πέλαμα ραφής συγκόλλησης Κωδικός 093013
- 14 Πέδιλο συγκόλλησης Κωδικός 075316
- 15 Πέδιλο ταχείας συγκόλλησης 3 mm Κωδικός 010263
- 16 Πέδιλο ταχείας συγκόλλησης 4 mm Κωδικός 010270
- 17 Πέδιλο ταχείας συγκόλλησης 5 mm Κωδικός 010287
- 18 Πέδιλο ταχείας συγκόλλησης 3 mm, με στενό στόμιο εξόδου αέρα Κωδικός 009106
- 19 Πέδιλο ταχείας συγκόλλησης 4 mm, με στενό στόμιο εξόδου αέρα Κωδικός 011765
- 20 Πέδιλο ταχείας συγκόλλησης 5 mm, με στενό στόμιο εξόδου αέρα Κωδικός 011840
- 21 Κόφτης αρμών Κωδικός 093112
- 22 Ημικύκλιο μαχαίρι Κωδικός 092917
- 23 Ανακλαστικό ακροφύσιο συγκόλλησης Κωδικός 011871
- 24 Ανακλαστικό ακροφύσιο 20 mm Κωδικός 011857
- 25 Ανακλαστικό ακροφύσιο 35 mm Κωδικός 011864
- 26 Ανακλαστικό ακροφύσιο τύπου κόσκινο 35x20 mm Κωδικός 010416
- 27 Ανακλαστικό ακροφύσιο τύπου κόσκινο 50x35 mm Κωδικός 010409
- 28 Ανακλαστικό ακροφύσιο τύπου κελύφους Κωδικός 011888

## CE Δήλωση συμμόρφωσης

(βλέπε σελίδα 134)

## Εγγύηση κατασκευαστή

Αυτό το προϊόν STEINEL κατασκευάστηκε με μέγιστη προσοχή, ελέγχθηκε οχετικά με τη λειτουργία του και την τεχνική του ασφάλεια σύμφωνα με τους ισχύοντες κανονισμούς και κατόπιν υποβλήθηκε σε δοκιμαστικό έλεγχο. Η STEINEL αναλαμβάνει την εγγύηση για άψογη κατάσταση και λειτουργία. Ο χρόνος εγγύησης ανέρχεται σε 12 μήνες ή 750 ώρες λειτουργίας HG 2220 E και 1000 ώρες λειτουργίας HG 2420 E και αρχίζει με την ημέρα πώλησης στον καταναλωτή. Επιδιορθώνουμε ελαττώματα, τα οποία σφειλονται σε σφάλματα υλικού ή εργοστασίου, η εγγυητική απαίτηση εκπληρώνεται με επισκευή ή αντικατάσταση ελαττωματικών εξαρτημάτων σύμφωνα με δική μας επιλογή. Η παροχή εγγύησης εκπίπτει για βλάβες σε εξαρτήματα φθοράς, για βλάβες και ελαττώματα που σφειλονται σε ακατάλληλο χειρισμό ή ακατάλληλη συντήρηση όπως επίσης

και για σπάσιμο από πτώση. Περαιτέρω επακόλουθες βλάβες σε ξένα αντικείμενα αποκλείονται. Η εγγύηση παρέχεται μόνο εφόσον η μη αποσυρμολογημένη χουσκευή αποσταλεί με απόδειξη ταμείου ή τιμολόγιο (ημερομηνία αγοράς και σφραγίδα εμπόρου), καλά συσκευασμένη στην αρμόδια υπηρεσία σέρβις ή αν παραδοθεί κατά τους 6 πρώτους μήνες στον έμπορο.

### Σέρβις επισκευής:

Για επισκευές μετά την πάροδο του χρόνου εγγύησης ή επισκευές ελαττωμάτων χωρίς εγγυητική απαίτηση απευθυνθείτε στο πλησιέστερο σέρβις για να πληροφορηθείτε τη δυνατότητα επισκευής.

**1 ΕΤΟΣ**  
ΚΑΤΑΣΚΕΥΑΣΤΗ  
ΕΓΓΥΗΣΗ



## TR Orijinal kullanım kılavuzunun tercümesi

Kullanımdan önce, lütfen bu kullanma kılavuzundaki bilgileri iyice öğrenin. Çünkü ancak usulüne uygun bir kullanım sayesinde uzun süreli, güvenilir ve arızasız bir işletim sağlanabilir. Sıcak hava tabancanızdan memnuniyet duymanız arzu ediyoruz.

### Güvenlik uyarıları

**Cihazı kullanmadan önce, bu uyarıları okuyun ve dikkate alın. Kullanma kılavuzu dikkate alınmadığında, cihaz bir tehlike kaynağı haline gelebilir.**

Elektrikli aletlerin kullanımı sırasında elektrik çarpmasına, yaralanma ve yangın tehlikesine karşı, aşağıdaki temel güvenlik tedbirleri dikkate alınmalıdır. Cihaza itinayla davranılmadığı takdirde, bir yangın çıkabilir veya insanlar yaralanabilir.

Cihazı devreye almadan önce, muhtemel hasar durumunu kontrol edin (elektrik bağlantı kablosu, gövde, vb.) ve cihazı, hasar olması halinde devreye almayın.

Cihazı gözetim dışında çalıştırmayın. Cihazla oynamadıklarından emin olmak amacıyla, çocuklar gözetim altında bulundurulmalıdır.

#### İlk devreye alma

İlk kullanım sırasında bir miktar duman çıkabilir. Duman, ilk kullanım sırasında ısıtıcının izolasyon folyosundan ısı nedeniyle açığa çıkan bağlayıcı maddeden kaynaklanır.

## Bu doküman hakkında

Lütfen itinayla okuyun ve saklayın.

- Telif hakları korunmaktadır. Kısım de olsa basılması, ancak onayımız alınarak mümkündür.
- Teknik gelişmelere hizmet eden değişiklikler yapma hakkı saklıdır

Dumanın hızla çıkmasını sağlamak için, cihaz ayaklığının üzerinde bırakılmamalıdır. Çalışma ortamı, ilk uygulamada iyi havalandırılmalıdır. Çıkan duman zararlı değildir!

#### Ortam koşullarını göz önünde bulundurun.

Elektrikli aletleri yağmur altında bırakmayın. Elektrikli aletleri nemli durumdayken ve rutubetli veya ıslak ortamda kullanmayın. Cihazları yanıcı malzemelerin yakınında kullanırken önlem alın. Uzun süre boyunca, tek ve aynı yere doğru tutmayın. Patlayıcı bir atmosferin mevcut olması halinde kullanmayın. Açığa çıkan ısı, üzeri örtülü olan yanıcı malzemelerin üzerine yönlenebilir.

#### Elektrik çarpmasına karşı kendinizi koruyun.

Örneğin borular, radyatörler, fırınlar, buzdolapları gibi topraklanmış parçalara bedensel temastan kaçınınız. Cihazı, işletimde olduğu sürece gözetim dışında bırakmayın.

## Güvenlik uyarıları

### Aletlerinizi emniyetli şekilde saklayın.

Cihazı kullandıktan sonra ayaklığının üzerinde bırakın ve kaldırmadan önce soğumasını sağlayın.

Kullanılmayan aletler kuru, kapalı bir odada ve çocuklar tarafından erişilemeyecekleri şekilde saklanmalıdır. Bu cihaz, 8 yaş ve üzerindeki çocuklar ile fiziksel, zihinsel ve ruhsal açıdan engelli veya yetersiz deneyim ve bilgi sahibi şahıslar tarafından, ancak gözetim altında buldukları veya cihazın güvenli kullanımı ve bundan kaynaklanacak tehlikeler hakkında bilgi edindikleri takdirde kullanılabilir.

Çocuklar cihazla oynamamalıdır.

Temizlik ve kullanıcı bakımı, gözetim altında olmayan çocuklar tarafından yapılamaz.

### Aletlerinizi aşırı zorlamayın.

Belirtilmiş olan performans aralığında, en iyi ve güvenli şekilde çalışırlar. Aleti kablosundan tutarak taşımayın ve fişini prizden çekmek için kablosundan yararlanmayın. Kabloyu yüksek sıcaklık, yağ ve keskin kenarlardan koruyun.

### Zehirli gazlara ve tutuşma tehlikesine karşı dikkatli olun.

Sentetik maddeler, boyalar ve benzeri malzemelerle çalışırken, zehirli gazlar ortaya çıkabilir. Yangın ve tutuşma tehlikesine karşı dikkatli olun.

Kendi güvenliğiniz için sadece, kullanma kılavuzunda belirtilen veya aletin üreticisi tarafından önerilen ya da belirtilen aksesuar ve ilave cihazları kullanın.

Kullanma kılavuzunda veya katalogta önerilen yardımcı aletler veya aksesuarlar dışındakilerin kullanılması, bedensel bir yaralanma tehlikesine maruz kalmanıza yol açabilir.

### Onarımları sadece uzman elektrikçilere yaptırın.

Bu elektrikli alet, ilgili güvenlik yönetmeliklerine uygundur. Onarımlar sadece uzman elektrikçiler tarafından yapılmalıdır, aksi halde kullanıcı kazalara maruz kalabilir.

### **Bu güvenlik uyarılarını, cihazla birlikte saklayın.**

## Güvenliğiniz için

### Cihazlar, bir termik korumayla donatılmıştır:

Termik sigorta, aşın yüklenme halinde cihazı komple kapatır.

## Cihaz açıklaması - Devreye alma

**Lütfen dikkate alın:** Üzerinde çalışılan objeye olan mesafe, malzemeye ve tasarlanan çalışma türüne göre değişir. Daima ilk olarak, hava miktarı ve sıcaklıkla ilgili bir test yapın! Aksesuar olarak verilen geçme memeleri (bkz. çantadaki aksesuar sayfası), ısıtma havasına noktasal veya yüzeyel olarak kumanda edebilirsiniz. **Sıcak memeleri değiştirirken tedbirli olun!** Sıcak hava tabancasını sabit cihaz olarak kullandığınız takdirde, güvenle ve kaymadan durmasına ve zeminin temizliğine dikkat edin.

Cihaz, iki kademeli hava kontrolü yapan bir kademeli anahtar 6 yardımıyla çalıştırılır ve kapatılır. Sıcaklık, 1 ve 2 kademelerindeyken bir ayar düğmesi 7 yardımıyla 9 aşamada kademeli ayarlanabilir. Koruyucu boru yerinden alınabilir.

## Bakım

### İnce toz filtresi

HG 2220 E / HG 2420 E, bir ince toz filtresi 3 ile birlikte verilmektedir. Montaj için hava girişini açın ve bir filtre yerleştirin. Temizlemek için (basıncı havayla) vidaları (a) sökün, kapağı çıkartın, filtreyi yerinden alın.

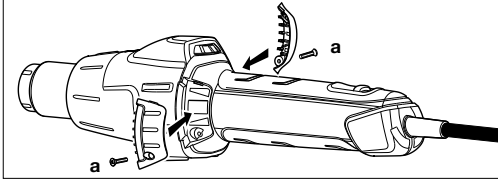

## Teknik özellikler

	HG 2220 E		HG 2420 E	
Şebeke bağlantısı	220-230 V, 50/60 Hz		220-230 V, 50/60 Hz	
Güç	2200 W		2200 W	
Kademe	1	2	1	2
Hava miktarı	150-300 l/dak	300-500 l/dak	150-400 l/dak	200-400 l/dak
Sıcaklık	80-630 °C	80-630 °C	80-650 °C	80-650 °C
Sıcaklık ayarı	Ayar düğmesiyle 9 aşamada		Ayar düğmesiyle 9 aşamada	
Koruma sınıfı (topraklama bağlantısı olmadan)	II		II	
Termik sigorta	Evet		Evet	
Emisyon ses şiddeti seviyesi	≤ 70dB (A)		≤ 70dB (A)	
Titreşim toplam değeri	≤ 2,5 m/s <sup>2</sup> / K = 0,08 m/s <sup>2</sup>		≤ 2,5 m/s <sup>2</sup> / K = 0,08 m/s <sup>2</sup>	
Elektrik kablosu hariç ağırlık	0,61 kg		0,61 kg	

Teknik değişiklik hakkı saklıdır

## Onarım

### Kablo değişimi 9

Elektrik kablosunun değişimi gerektiğinde, gövde açılmaksızın sorunsuz şekilde değiştirilebilir:

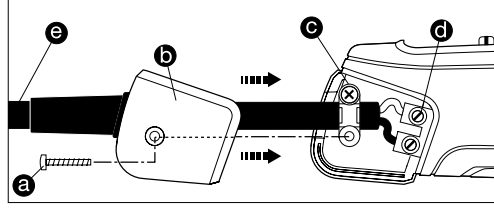

1. Önemli! Cihazı elektrik şebekesinden ayırın.
2. Vidayı (a) sökün ve kapağı (b) yerinden alın.
3. Çekme emniyetini (c) sökün.
4. Elektrik terminallerini (d) sökün.
5. Kabloyu (e) dışarı çekin.
6. Yeni kabloyu yerleştirin ve tersine sıralamayla (1. elektrik terminalini vidalayın vb.) tekrar sabitleyin.

## Cihaz elemanları

- 1 Paslanmaz üfleme borusu
- 2 Yerinden sökülebilen koruyucu boru
- 3 Hava girişi (ince toz filtresi dahil)
- 4 Kaymadan güvenli durması için yumuşak kaplama
- 5 Dayanıklı kauçuk kablo
- 6 Hava miktarının ayarı için kademe anahtar (2 kademeli)
- 7 Sıcaklık ayarı için ayar düğmesi
- 8 Rahat yumuşak tutamak
- 9 Değiştirilebilir elektrik kablosu

## Ayarlar

Ayar düğmesi	Sıcaklık yak.		Sıcaklık yak.	
	HG 2220 E	HG 2420 E	HG 2220 E	HG 2420 E
1	80 °C	80 °C	80 °C	80 °C
2	110 °C	140 °C	110 °C	140 °C
3	190 °C	220 °C	180 °C	220 °C
4	280 °C	300 °C	260 °C	300 °C
5	360 °C	360 °C	340 °C	360 °C
6	440 °C	440 °C	420 °C	440 °C
7	500 °C	500 °C	480 °C	500 °C
8	570 °C	570 °C	560 °C	560 °C
9	630 °C	650 °C	630 °C	650 °C

Ayar düğmesi konumunun doğruluğuna bağlı olarak, girilen referans değerler +/- 20 °C'ye kadar farklı olabilir.

## Uygulamalar

Aşağıda, STEINEL sıcak hava tabancası için birkaç uygulama göstereceğiz. Ancak tüm olasılıklar hiçbir zaman bu tercihle sınırlı değildir – muhtemal ki siz de başka uygulama örnekleri bulacaksınız.

### HG 2220 E / HG 2420 E

- Tüm termoplastik sentetik malzemelerin kaynatılması.
- Folyo ve brandaların kaynatılması.
- Plastiklerin kaynatılması ve eklenmesi.
- Tutkalların ve eritmeli yapıştırıcıların etkinleştirilmesi ve çözülmesi.
- Donmuş kapı kilitleri, merdiven basamakları, su tesisatlarının çözülmesi.
- Taşıtların folyo kaplanması için Car Wrapping folyolarının ısıtılması.
- Kenar bandajlarının uygulanması.
- Termoplastik sentetik malzemelerin şekillendirilmesi.

### Plastik kaynağı sırasında doğru kaynak telinin seçilmesi

Malzeme	Uygulama türleri	Fark edilen özellikler
<b>Sert PVC</b>	Borular, fittingler, levhalar, yapı profilleri, teknik döküm parçaları 300 °C kaynak sıcaklığı	Alevde kömürleşir, geniz yakan koku; cızırdama sesi
<b>Sert PE (HDPE) Polietilen</b>	Leğenler, sepetler, bidonlar, izolasyon malzemesi, borular 300 °C kaynak sıcaklığı	Açık san alev, damlalar tekrar yanıyor, kokusu yeni sönmüş mum gibi; cızırdama sesi
<b>PP Polipropilen</b>	HT atıksu boruları, koltuk oturakları, ambalajlar, taşıt parçaları 250 °C kaynak sıcaklığı	Ortası mavi açık alev, damlalar tekrar yanıyor, geniz yakan koku; cızırdama sesi
<b>ABS</b>	Taşıt parçaları, cihaz gövdesi, bavul 350 °C kaynak sıcaklığı	Siyah, köpüğümsü duman, tatlımsı koku; cızırdama sesi

## Tasfiye

Elektrikli cihazlar, aksesuar ve ambalajlar, çevre dostu bir dönüşüme gönderilmelidir.



Elektrikli cihazları evsel atıkların içine atmayın!

### Sadece AB ülkeleri için:

Atık Elektrikli ve Elektronik Cihazlar Avrupa yönergesine ve bunun dönüştüğü ulusal yasaya göre, artık kullanılmayacak haldeki elektrikli cihazların ayrı toplanıp çevre dostu geri dönüşüm için gönderilmesi zorunludur.

## Aksesuar (bkz. Çantanın üzerindeki şekil)

Satıcınızda, geniş bir aksesuar çeşidi hazır durumda sizi bekliyor.

### HG 2220 E

1	Geniş hüzmeli meme 50 mm	Ür. No. 070113
2	Geniş hüzmeli meme 75 mm	Ür. No. 070212
3	Püskürtme memesi 50 mm	Ür. No. 070311
4	Püskürtme memesi 75 mm	Ür. No. 070410
5	Boya kazıma seti	Ür. No. 010317
6	Yansıtıcı meme	Ür. No. 070519
7	Soket birleştirici Ø 0,5-1,5 Ø 1,5-2,5 Ø 0,1-0,5 – Ø 4,0-6,0	Ür. No. 006655 Ür. No. 006648 Ür. No. 006662
8	Makaronlar 4,8-9,5 mm 1,6-4,8 mm 4,0-12,0 mm	Ür. No. 071417 Ür. No. 071318 Ür. No. 072766
9	Makaron seti, 3 parçalı	Ür. No. 075811
10	Yansıtıcı lehim memesi	Ür. No. 074616
11	Kısıcı meme 14 mm	Ür. No. 070717
12	Kısıcı meme 9 mm	Ür. No. 070618
13	Geniş yassı meme	Ür. No. 074715
14	Baskı merdanesi	Ür. No. 093211
15	Plastik kaynak teli Sert PVC: HDPE: PP: ABS:	Ür. No. 073114 Ür. No. 071219 Ür. No. 073411 Ür. No. 074210 Ür. No. 070915
15	Kaynak pabucu	Ür. No. 070915

### HG 2420 E

1	Yuvarlak meme 5 mm	Ür. No. 092214
2	Yuvarlak meme 10 mm	Ür. No. 092313
3	Yuvarlak meme 5 mm, uzatılmış	Ür. No. 009076
4	Açılı yassı meme 20x2 mm	Ür. No. 092115
5	Açılı yassı meme 20x2 mm, düz	Ür. No. 013240
6	Açılı yassı meme 40x2 mm	Ür. No. 092016
7	Açılı yassı meme 30x2 mm	Ür. No. 011925
8	Açılı yassı meme 40x2 mm, delikli	Ür. No. 009083
9	Yassı meme 60x2 mm bitümler için	Ür. No. 009090
10	Baskı merdanesi 50 mm	Ür. No. 093211
11	Baskı merdanesi 35 mm	Ür. No. 006785
12	Branda makası	Ür. No. 010423
13	Sabitleyici	Ür. No. 011833
14	Kaynak dikijşi kızakları	Ür. No. 093013
15	Kaynak pabucu	Ür. No. 075316
16	Hızlı kaynak pabucu 3 mm	Ür. No. 010263
17	Hızlı kaynak pabucu 4 mm	Ür. No. 010270
18	Hızlı kaynak pabucu 5 mm	Ür. No. 010287
19	Hızlı kaynak pabucu 3 mm, dar hava ağızlı	Ür.-No. 009106
20	Hızlı kaynak pabucu 4 mm, dar hava ağızlı	Ür. No. 011765
21	Hızlı kaynak pabucu 5 mm, dar hava ağızlı	Ür. No. 011840
22	Derz rendesi	Ür. No. 093112
23	Hilal şekilli bıçak	Ür. No. 092917
24	Yansıtıcı lehim memesi	Ür. No. 011871
25	Yansıtıcı meme 20 mm	Ür. No. 011857
26	Yansıtıcı meme 35 mm	Ür. No. 011864
27	Elek yansıtıcı meme 35x20 mm	Ür. No. 010416
28	Elek yansıtıcı meme 50x35 mm	Ür. No. 010409
29	Klif yansıtıcı meme	Ür. No. 011888

## CE Uygunluk beyanı

(bkz. Sayfa 134)

## Üretici garantisi

Bu STEINEL ürünü, büyük bir itinayla üretilmiş, fonksiyon ve güvenlik kontrolleri geçerli talimatlar uyarınca yapılmış ve ardından bir numune kontrolüne tabi tutulmuştur. STEINEL, kusursuz nitelik ve fonksiyon garantisi vermektedir. Garanti süresi 12 ay ya da, HG 2220 E için 750 çalışma saati ve HG 2420 E için 1000 çalışma saati olup, kullanıcıya satış tarihi itibarıyla başlar. Malzeme ve fabrikasyon hatalardan kaynaklanan kusurlar tarafımızca giderilmektedir; garanti hizmeti, tercihimize bağlı olarak kusurlu parçaların onarımı veya değişimi şeklinde gerçekleşir. Garanti hizmeti, aşınma parçalarındaki hasarları, usulüne aykırı uygulama veya bakım sonucunda ve ayrıca düşerek kırılma nedeniyle meydana gelen hasar ve kusurları kapsamaz. Yabancı cisimlere yansıyan dolaylı zararlar, garanti kapsamı dışındadır. Garanti yükümlülüğü ancak, cihazın açılmamış halde kasa fişi veya faturasıyla (satış tarihi ve satıcı kaşesi) birlikte, tam ambalajlanmış şekilde ilgili servis istasyonuna gönderilmesi veya ilk 6 ay içinde satıcıya verilmesi durumunda geçerlidir.

### Onarım servisi:

Garanti süresinin dolması veya garanti kapsamına girmeyen kusurlar halinde, onarım olanağı konusunda lütfen en yakın servis istasyonuna danışınız.

1 Y I L  
ÜRETİCİ  
GARANTİSİ

## HU Az eredeti Kezelési Utasítás fordítása

Kérjük, hogy a készülék használatára előtt tanulmányozza át ezt a kezelési útmutatót. Csak a szakszerű kezelés garantálja a hosszú távú, megbízható és zavarmentes működést. Kívánjuk, hogy lelje örömét a forrólégfúvójának használatában.

## ⚠ Biztonsági útmutatások

**Mielőtt használni kezdené a készüléket, olvassa el és fogadja meg az útmutatásokat. Ha nem fogadja meg a kezelési útmutatóban mondotakat, a készülék veszélyek forrásává válhat.**

Elektromos szerszámok használatakor az áramütés, a sérülés- és tűzveszély elkerülése érdekében az alábbi alapvető biztonsági óvintézkedéseket kell meghozni. Ha a készülékkel nem bánnak elég óvatosan, tűz keletkezhet vagy személyi sérülés következhet be. Használatba vétel előtt ellenőrizze, hogy a készülék (a hálózati csatlakozóvezeték, ház, stb.) nem sérült-e meg, és ha megrongálódott, ne vegye használatba. Felügyelet nélkül ne járassa a készüléket.

A gyermekeket szemmel kell tartani, nehogy játszassanak a készülékkel.

### Első használatba vétel

A készülék első használatakor némi füst jelenhet meg. A füstöt a kötéanyagok okozzák, amelyek az első használatkor a fűtés szigetelőfóliájából áradó meleg hatására kioldódnak.

## Tudnivaló a dokumentummal kapcsolatban

Kérjük, olvassa el figyelmesen és őrizze meg.  
- Szerzői jogvédelem alatt áll. Sokszorosítani, akárcsak kivonatolva is, csak az engedélyünkkel szabad.  
- A műszaki fejlődést célzó változtatások jogát fenntartjuk.

A füstkilépés ütemét tempóssá teheti, ha a készüléket a felfekvő felületére állítja. Első használatkor célszerű a munkahelyi környezetet alaposan átszellőztetni. A kilépő füst nem káros az egészségre!

## Vegye figyelembe a környezeti hatásokat.



Elektromos szerszámokat soha ne tegyen ki esőnek. Elektromos szerszámokat ne használjon nedves állapotban, és nyirkos vagy nedves környezetben. Éghető anyagok közelében bánjon óvatosan a készülékekkel. Hosszabb ideig ne irányítsa a készüléket egy és ugyanazon helyre. Robbanásveszélyes légkörben ne használja a készüléket. A kilépő hő a takarásban lévő éghető anyagokhoz is eljuthat.

## Védje magát az áramütéstől!



Kerülje el, hogy a teste földelt tárgyakkal, például csövekkel, fűtőtestekkel, tűzhelyekkel, hűtőszekrényekkel érintkezzen. Működésben lévő készüléket ne hagyjon felügyelet nélkül.

## Biztonsági útmutatások

### Őrizze biztonságos helyen a szerszámaint.



Használat után tegye a készüléket olyan helyre, ahol lehülhet, majd becsomagolva rakja el.

A nem használt szerszámokat száraz, zárt helyen kell őrizni, ahol nem férhetnek hozzájuk gyermekek.

A készüléket 8 éves vagy annál idősebb gyermekek, valamint korlátozott testi, szellemi vagy érzékelő képességekkel rendelkező, vagy a szükséges tapasztalat és/vagy tudás híján lévő személyek csak akkor használhatják, ha valaki felügyeli őket, vagy ismerítették velük a készülék biztonságos használatát és megértették a benne rejlő veszélyeket.

Gyermekek nem játszhatnak a készülékkel.

A készülék tisztítását és felhasználói karbantartását nem szabad gyermekekre bízni, kivéve, ha felnőtt felügyeli őket.

### A szerszámaint ne terhelje túl.



Legjobban és legbiztonságosabban a megadott teljesítmény-tartományban tudnak dolgozni. A szerszámot ne a kábelén lógatva vigye, és ne a kábelnél fogva húzza ki a csatlakozódugót a dugaszolóaljzatból. Óvja a kábelt a hőtől, olajtól és éles szélektől.

### Ügyeljen a mérgező gázokra és a gyulladásveszélyre.



Műanyagok, lakkok és hasonló anyagok megmunkálásakor mérgező gázok keletkezhetnek.

Ügyeljen az égés- és a gyulladásveszélyre.

Saját biztonsága érdekében csak a kezelési útmutatóban megadott, vagy a készülék gyártója által ajánlott vagy megadott tartozékokat és kiegészítő készülékeket használja.

A kezelési útmutatóban vagy a katalógusban nem ajánlott szerszámok vagy tartozékok alkalmazása sérülésveszélyt jelenthet.

### Javításokat csak elektromos szakember végezhet.



Ez az elektromos szerszám megfelel a vonatkozó biztonsági rendelkezéseknek.

Javításokat csak elektromos szakember végezhet, ellenkező esetben az üzemeltetőt baleset érheti.

### A biztonsági útmutatásokat a készülék közelében őrizze.

## Biztonsága érdekében

### A készülékek hővédelemmel vannak felszerelve:

A hővédő biztosíték túlterhelés esetén kikapcsolja a teljes készüléket.

## A készülék leírása - üzembe helyezés

**Kérjük figyelembe venni:** a megmunkálandó felülettől való távolság a megmunkált anyagtól és a megmunkálás kívánt módjától függ. Előbb mindig próbálja ki, hogy mekkora légmennyiségre és hőmérsékletre van szükség! A tartozékként kapható, felhelyezhető fúvókákkal (ld. a tartozékok felsorolását a borítón) a forró levegő pontosan a kívánt pontra, vagy felületre irányítható. **A forró fúvókák cseréjekor legyen óvatos!** Ha a hőlégfúvót álló helyzetben használja, ügyeljen arra, hogy a felület, amelyen állni fog, biztonságos, csúszásmentes és tiszta legyen.

A készülék kétfokozatú légmennyiség szabályozással ellátott 6 fokozatkapcsolóval kapcsolható be és ki. Az 1-es és 2-es fokozatokban a hőmérséklet 9 lépésben, fokozatmentesen állítható be a 7 állítókerék segítségével. A védőcső levehető.

## Karbantartás

### Ultra porszűrő

A HG 2220 E / HG 2420 E mellé finompor szűrő 3 is jár. A felszerelés céljából lazítsa meg a levegő-beömlő nyílást, és helyezzen be egy szűrőt. A (sűrített levegős) tisztítás előtt lazítsa meg az (a) csavarokat, vegye le a borítást és vegye ki a szűrőt.

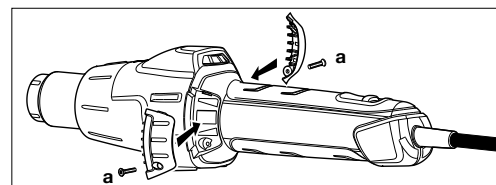

## Műszaki adatok

	HG 2220 E		HG 2420 E	
Hálózati csatlakozás	220-230 V, 50/60 Hz		220-230 V, 50/60 Hz	
Teljesítmény	2200 W		2200 W	
Légmennyiség	1	2	1	2
Hőmérséklet	150-300 lit/perc	300-500 lit/perc	150-400 lit/perc	200-400 lit/perc
fokozat	80-630 °C	80-630 °C	80-650 °C	80-650 °C
Hőmérséklet beállítás	9 lépésben a szabályozókerékkel		9 lépésben az állítókerékkel	
Érintésvédelmi osztály (védővezető csatlakozás nélkül)	II		II	
Hővédő biztosíték	igen		igen	
Emissziós hangnyomásszint	≤ 70dB (A)		≤ 70dB (A)	
Súlyozott négyzetes rezgési középérték	≤ 2,5 m/s <sup>2</sup> / K = 0,08 m/s <sup>2</sup>		≤ 2,5 m/s <sup>2</sup> / K = 0,08 m/s <sup>2</sup>	
Tömeg hálózati kábel nélkül	0,61 kg		0,61 kg	
A műszaki változtatások jogát fenntartjuk				

## Javítás

### Kábelcsere 9.

Ha a hálózati kábelt cserélni kell, a ház felnyitása nélkül, problémamentesen kicserélhető:

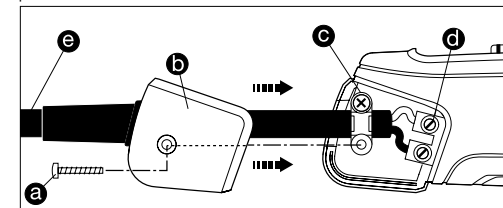

1. Fontos! Húzza ki a készülék hálózati csatlakozóját.
2. Lazítsa meg a (a) csavart, és húzza le a (b) fedőkupakot.
3. A (c) húzásmentesítőt oldja ki.
4. A (d) hálózati csatlakozót lazítsa meg.
5. A (e) kábelt húzza ki.
6. Tegyen be új kábelt és fordított sorrendben (1. hálózati csatlakozó becsavarása stb.) rögzítse újból.

## A készülék elemei

- 1 Nemesacél kifúvócső
- 2 Levehető védőcső
- 3 Levegő beömlő nyílás (beépített finompor szűrővel)
- 4 Csúszásmentes állást biztosító, puha bevonat
- 5 Terhelhető gumikábel
- 6 Fokozatkapcsoló a légmennyiség (2 fokozatban történő) beállításához
- 7 Állítókerék a hőmérséklet beállításához
- 8 Kellemes tapintású, puha fogantyú
- 9 Cserélhető hálózati kábel

Beállítások				
Légmennyiség <b>1. fokozat</b> kis légmennyiség			Légmennyiség <b>2. fokozat</b> nagy légmennyiség	
Hőmérséklet, kb.			Hőmérséklet, kb.	
Állítókerék	HG 2220 E	HG 2420 E	HG 2220 E	HG 2420 E
1	80 °C	80 °C	80 °C	80 °C
2	110 °C	140 °C	110 °C	140 °C
3	190 °C	220 °C	180 °C	220 °C
4	280 °C	300 °C	260 °C	300 °C
5	360 °C	360 °C	340 °C	360 °C
6	440 °C	440 °C	420 °C	440 °C
7	500 °C	500 °C	480 °C	500 °C
8	570 °C	570 °C	560 °C	560 °C
9	630 °C	650 °C	630 °C	650 °C

Az állítókerék pontos helyzetétől függően a megadott irányértékek akár +/- 20 °C-al is eltérhetnek.

## Alkalmazások

Az alábbiakban bemutatjuk a STEINEL hőlégfúvó néhány alkalmazási lehetőségét. Ez a válogatás korántsem meríti ki a lehetőségeket – Önnek minden bizonnyal további alkalmazási példák fognak eszébe jutni.

### HG 2220 E / HG 2420 E

- Mindenféle hőre lágyuló műanyag összehegesztése.
- Fóliák és ponyvák összehegesztése.
- Műanyagok összehegesztése, és kihézagolás.
- Ragasztók és olvadék ragasztók aktiválása és leoldása.
- Eljegesedett ajtózárok, vízvezetékek, lépcsőfokok felolvasztása.
- A járművek befóliázására szolgáló kocsiburkoló fóliák felmelegítése.
- Élragasztók felhordása.
- Hőre lágyuló műanyagok alakítása.

Segédlet a műanyagok hegesztéséhez használandó megfelelő huzal kiválasztásához		
Nyersanyag	Alkalmazásmódok	Megkülönböztető jellemzők
<b>Kemény PVC</b>	Csővek, szerelvények, lemezek, építési profilok, műszaki idomdarabok 300 °C-os hegesztési hőmérséklet	Láng hatására elszenesedik, szúrós szag; csörömpölő hang
<b>Kemény PE (HDPE)</b> polietilén	Teknők, kosarak, kannák, szigetelőanyagok, csövek 300 °C-os hegesztési hőmérséklet	Világos sárga láng, a cseppek tovább égnek, elalvó gyertya szaga; csörömpölő hang
<b>PP</b> polipropilén	HT lefolyócsövek, ülőkaagylók, csomagolások, gj. alkatrészek 250 °C-os hegesztési hőmérséklet	Világos láng kék maggal, a cseppek tovább égnek, szúrós szag; csörömpölő hang
<b>ABS</b>	Gj. alkatrészek, készülékházak, bőröndök 350 °C-os hegesztési hőmérséklet	Fekete, bolyhos füst, édeskés szag; csörömpölő hang

## Ártalmatlanítás

Gondoskodjon az elektromos készülékek, a tartozékok és a csomagolás környezetbarát újra hasznosításáról.



Ne dobjon elektromos készülékeket a háztartási szemétkébe!

### Csak az EU-országok esetében:

Az elektromos és elektronikus berendezések hulladékainak kezelésére vonatkozó hatályos európai irányelvek, és azok végrehajtásáról szóló nemzeti rendelkezések szerint a már nem használható elektromos készülékeket külön kell gyűjteni, és környezetbarát újrahasznosításukról gondoskodni.

## Tartozékok (lásd a borítón lévő ábr.-t)

Az Ön kereskedője a tartozékok széles választékát tartja készleten.

### HG 2220 E

- |    |  |  |
|----|--|--|
| 1  | 50 mm-es terítő fúvóka   | cikksz. 070113   |
| 2  | 75 mm-es terítő fúvóka   | cikksz. 070212   |
| 3  | 50 mm-es nyálábóló fúvóka  | cikksz. 070311   |
| 4  | 75 mm-es nyálábóló fúvóka  | cikksz. 070410   |
| 5  | Festékkaparó készlet   | cikksz. 010317   |
| 6  | Sugárvető fúvóka   | cikksz. 070519   |
| 7  | Crimp összekötő<br>0,5-1,5 átm.<br>Ø 1,5-2,5<br>0,1-0,5 – 4,0-6,0 átm.                   | cikksz. 006655<br>cikksz. 006648<br>cikksz. 006662                   |
| 8  | Zsugortömlők<br>4,8-9,5 mm<br>1,6-4,8 mm<br>4,0-12,0 mm<br>Zsugortömlő készlet, 3-részes | cikksz. 071417<br>cikksz. 071318<br>cikksz. 072766<br>cikksz. 075811 |
| 9  | Sugárvető forraszfúvóka  | cikksz. 074616   |
| 10 | Szűkítő fúvóka 14 mm   | cikksz. 070717   |
| 11 | Szűkítő fúvóka 9 mm  | cikksz. 070618   |
| 12 | Terítő résfúvóka   | cikksz. 074715   |
| 13 | Rányomó görgő  | cikksz. 093211   |
| 14 | Műanyag-hegesztőhuzal<br>Kemény PVC:<br>HDPE:<br>PP:<br>ABS:                             | cikksz. 073114<br>cikksz. 071219<br>cikksz. 073411<br>cikksz. 074210 |
| 15 | Hegesztősaru   | cikksz. 070915   |

### HG 2420 E

- |    |   |                |
|----|---|----------------|
| 1  | Kerek fúvófej, 5 mm-es                                | cikksz. 092214 |
| 2  | Kerek fúvófej, 10 mm-es                               | cikksz. 092313 |
| 3  | Kerek fúvófej, 5 mm-es, hosszabbított                 | cikksz. 009076 |
| 4  | Szögben hajlított, lapos fúvófej, 20x2 mm-es          | cikksz. 092115 |
|    | Szögben hajlított, lapos fúvófej, 20x2 mm-es, egyenes | cikksz. 013240 |
| 5  | Szögben hajlított, lapos fúvófej, 40x2 mm-es          | cikksz. 092016 |
| 6  | Szögben hajlított, lapos fúvófej, 30x2 mm-es          | cikksz. 011925 |
| 7  | Szögben hajlított, lapos fúvófej, 40x2 mm-es, furatos | cikksz. 009083 |
| 8  | Lapos fúvófej, 60x2 mm-es, bitumenhez                 | cikksz. 009090 |
| 9  | Rányomó görgő, 50 mm-es                               | cikksz. 093211 |
| 10 | Rányomó görgő, 35 mm-es                               | cikksz. 006785 |
| 11 | Ponyvavágó olló                                       | cikksz. 010423 |
| 12 | Torokrögzítés   | cikksz. 011833 |
| 13 | Hegesztővarrat-szán                                   | cikksz. 093013 |
| 14 | Hegesztősaru  | cikksz. 075316 |
| 15 | Gyorshegesztő saru, 3 mm-es                           | cikksz. 010263 |
| 16 | Gyorshegesztő saru, 4 mm-es                           | cikksz. 010270 |
| 17 | Gyorshegesztő saru, 5 mm-es                           | cikksz. 010287 |
| 18 | Gyorshegesztő saru, 3 mm-es, keskeny levegőréssel     | cikksz. 009106 |
| 19 | Gyorshegesztő saru, 4 mm-es, keskeny levegőréssel     | cikksz. 011765 |
| 20 | Gyorshegesztő saru, 5 mm-es, keskeny levegőréssel     | cikksz. 011840 |
| 21 | Eresztékgyalu   | cikksz. 093112 |
| 22 | Negyedhold-kés  | cikksz. 092917 |
| 23 | Sugárvető forraszfúvóka                               | cikksz. 011871 |
| 24 | Visszaverő fúvóka, 20 mm-es                           | cikksz. 011857 |
| 25 | Visszaverő fúvóka, 35 mm-es                           | cikksz. 011864 |
| 26 | Szűrős visszaverő fúvóka, 35x20 mm-es                 | cikksz. 010416 |
| 27 | Szűrős visszaverő fúvóka, 50x35 mm-es                 | cikksz. 010409 |
| 28 | Csészés visszaverő fúvóka                             | cikksz. 011888 |

## CE Megfelelőségi nyilatkozat

(lásd a 134. oldalt)

## Gyári garancia

Ezt a terméket a STEINEL maximális gonddal gyártotta le, működését és biztonságát az érvényes előírások alapján vizsgálta be, majd szűrőpróba szerűen ellenőrizte. A STEINEL garanciát vállal a kifogástalan minőségre és működésre. A garancia ideje 12 hónap, ill. 750 üzemóra a HG 2220 E, és 1000 üzemóra a HG 2420 E esetén, a vásárlás napjától kezdődően. Minden olyan hibát kijavítunk, ami anyag- vagy gyártási hibára vezethető vissza. A garancia teljesítésének módját mi választjuk meg: ez lehet a hibás alkatrész helyreállítása vagy kicserélése. A garancia nem érvényes a kopóalkatrészekre, valamint a szakszerűtlen kezelés vagy karbantartás miatt keletkezett károokra és hiányosságokra, továbbá a leeeséből eredő törésre. Idegen objektumokon keletkező követ-

kezményes károk ki vannak zárva a garancia köréből. Garanciát csak akkor tudunk vállalni, ha a készüléket szét-szerelésen állapottan szakszerűen becsomagolják, mellékelik (a vásárlás időpontjával és a kereskedő pecsétjével ellátott) pénztári bizonylatot vagy számlát, és elküldik az illetékes szervnek, vagy az első 6 hónapban átadják a kereskedőnek.

### Javító szolgálat:

A garanciaidő lejártá után, vagy a garancia hatálya alá nem tartozó hibák esetén tájékozódjon az Önhöz legközelebb eső szervizünkben a helyreállítás lehetőségéről.

**1 ÉV**  
GYÁRTÓI  
GARANCIA

## CZ Překlad originálního návodu k použití

Před použitím se, prosím, seznamte s tímto návodem k použití. Pouze odborná manipulace zaručí dlouhý, spolehlivý a bezporuchový provoz. Přejeme vám, abyste byl s novou horkovzdušnou pistolí naprosto spokojen.

### Bezpečnostní pokyny

**Tyto pokyny si přečtete a řídte se jimi ještě před použitím přístroje. Při nedodržování pokynů uvedených v návodu k použití se přístroj může stát potenciálním zdrojem nebezpečí.**

Při používání elektrického nářadí je nutno dodržovat následující základní bezpečnostní opatření k ochraně před zasažením elektrickým proudem a před nebezpečím poranění a požáru. Nebudete-li s přístrojem opatrně zacházet, může dojít k požáru nebo poranění osob. Před uvedením do provozu zkontrolujte, zda není přístroj poškozen (síťová přípojka, kryt, atd.), v případě poškození jej neuvádějte do provozu. Přístroj neprovozujte bez dozoru. Děti by měly být pod dozorem, aby si nemohly s přístrojem hrát.

#### První uvedení do provozu

Při prvním použití může docházet ke vzniku kouře. Kouř je způsoben pojivem, které se při prvním použití díky teplu uvolňuje z izolační fólie topného tělesa. Aby docházelo k postupnému unikání kouře, měl by být přístroj umístěn na odkládací plochu.

## K tomuto dokumentu

Pozorně si jej přečtete a uschovejte.  
- Chráněno autorským právem. Dotisk, i částečný, jen s naším souhlasem.  
- Změny, které slouží technickému pokroku, vyhrazeny

Pracovní prostředí by mělo být při prvním použití dobře větrané. Unikající kouř není škodlivý!

#### Berte v úvahu vlivy okolního prostředí.



Elektrické nářadí neponechávejte na dešti. Nepoužívejte elektrické nářadí ve vlhkém stavu a ve vlhkém nebo mokřím prostředí. Obzvláště opatrně si počínejte při používání přístroje v blízkosti hořlavých materiálů. Přístroj nemá být namířen delší dobu na jedno a totéž místo. Přístroj nesmí být používán v atmosféře, ve které hrozí nebezpečí výbuchu. Unikající teplo může být přivedeno k hořlavým materiálům, které jsou zakryty.

#### Chraňte se před zasažením elektrickým proudem.



Při práci zamezte kontaktu těla s uzemněnými součástmi, například s potrubím, topnými tělesy, sporáky či chladničkami. Přístroj nenechávejte běžet bez dozoru.

## Bezpečnostní pokyny

### Ukládejte nářadí na bezpečném místě.



Po použití přístroj položte na stojánek a před uložením zpět do obalu jej nechte vychladnout. Nepoužívané nářadí musí být uschováno v suché, uzavřené místnosti a mimo dosah dětí.

Tento přístroj může být používán dětmi od 8 let a osobami se sníženými fyzickými, sensorickými nebo mentálními schopnostmi nebo s nedostatkem zkušeností a vědomostí jen tehdy, když jsou pod dozorem nebo byly poučeny o bezpečném používání přístroje a pochopily z toho vyplývající nebezpečí.

Děti si nesmí s přístrojem hrát.

Čištění a údržbu nesmí děti provádět bez dozoru.

### Nářadí nikdy nepřetěžujte.



V uvedeném výkonovém rozsahu budete pracovat účinněji a bezpečněji. Nepřenášejte nářadí za kabel a nepoužívejte jej k vytažení zástrčky kabelu z elektrické zásuvky. Chraňte kabel před horkem, olejem a ostrými hranami.

### Dávejte pozor na jedovaté plyny a nebezpečí vznícení.



Při zpracování plastů, laků a obdobných materiálů může docházet ke vzniku jedovatých plynů. Věnujte pozornost nebezpečí vznícení a vzniku požáru.

V zájmu vlastní bezpečnosti používejte pouze příslušenství a přídatná zařízení, která jsou uvedena v návodu k použití nebo jsou doporučena výrobcem nářadí či uvedena v jeho katalogu.

Použití jiných pracovních nástrojů nebo součástí příslušenství, než které jsou doporučeny v návodu k použití nebo v katalogu, může mít za následek nebezpečí úrazu obsluhy.

### Opravy svěřujte pouze kvalifikovanému elektromontérovi.



Toto elektrické nářadí odpovídá příslušným bezpečnostním ustanovením.

Jeho opravy smí provádět pouze kvalifikovaní elektromontéři, v opačném případě může dojít k úrazu obsluhy.

### Tyto bezpečnostní pokyny dobře uschovejte u přístroje.

## Pro vaši bezpečnost

### Přístroje jsou vybaveny tepelnou ochranou:

Tepelná pojistka při přetížení vypne celý přístroj.

## Popis přístroje – uvedení do provozu

**Prosím dodržujte:** Vzdálenost od obráběného objektu se řídí podle materiálu a zamýšleného druhu obrábění. Pokud jde o množství vzduchu a teplotu, tak vždy nejdříve proveďte test! Pomocí nasouvatelných trysek, jenž jsou k dostání jako příslušenství (viz stranu s příslušenstvím v obálce), lze horký vzduch bodově nebo plošně regulovat. **Opatrně při vyměňování horkých trysek!** Budete-li horkovzdušnou pistolí používat jako stabilní přístroj, zajistěte její bezpečnou polohu bez nebezpečí skluzu a čistý podklad.

Přístroj se zapíná a vypíná přepínačem výkonových stupňů (6) s dvoustupňovou regulací množství vzduchu. Teplotu lze plynule nastavit v stupních 1 a 2 pomocí regulačního kolečka (7) v 9 krocích. Ochrannou trubici lze sejmout.

## Údržba

### Jemný prachový filtr

K HG 2220 E/HG 2420 E je přiložen jemný prachový filtr (3). K montáži uvolněte přívod vzduchu a vložte filtr. K čištění (stlačeným vzduchem) povolte šrouby (a), sejměte kryt, vyjměte filtr.

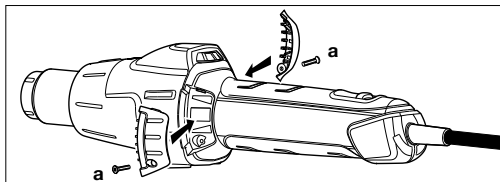

## Technické parametry

	HG 2220 E		HG 2420 E	
Připojení k síti	220–230 V, 50/60 Hz		220–230 V, 50/60 Hz	
Výkon	2200 W		2200 W	
Stupeň	1	2	1	2
Množství vzduchu	150–300 l/min	300–500 l/min	150–400 l/min	200–400 l/min
Teplota	80–630 °C	80–630 °C	80–650 °C	80–650 °C
Nastavení teploty	Pomocí regulačního kolečka v 9 krocích		Pomocí regulačního kolečka v 9 krocích	
Třída ochrany (bez připojení ochranného vodiče)	II		II	
Tepelná pojistka	Ano		Ano	
Emisní hladina zvukového tlaku	≤70 dB (A)		≤70 dB (A)	
Celková hodnota kmitání	≤2,5 m/s <sup>2</sup> / K = 0,08 m/s <sup>2</sup>		≤2,5 m/s <sup>2</sup> / K = 0,08 m/s <sup>2</sup>	
Hmotnost bez síťového kabelu	0,61 kg		0,61 kg	
	Technické změny vyhrazeny			

## Oprava

### Výměna kabelu (9)

Má-li být síťový kabel vyměněn, je možno jej bez problémů vyměnit, aniž by bylo nutno otevírat pouzdro přístroje:

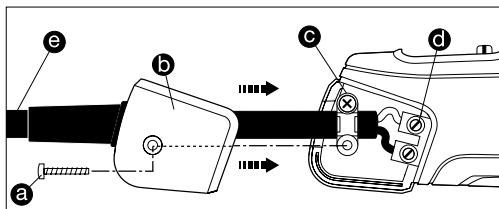

1. Důležité! Odpojte přístroj od sítě.
2. Povolte šroub (a) a sejměte krytku (b).
3. Povolte odlehčovací sponu (c).
4. Povolte síťové svorky (d).
5. Vytáhněte kabel (e).
6. Vložte nový kabel a jeho upevnění zase proveďte v obráceném pořadí (1. Přišroubovat síťové svorky atd.).

## Součásti přístroje

1. Vyfukovací trubka z jakostní oceli
2. Snímatelná ochranná trubice
3. Přívod vzduchu (vč. jemného prachového filtru)
4. Měkký plášť pro větší stabilitu
5. Zatížitelný kabel s pryžovou izolací
6. Přepínač výkonových stupňů k nastavení množství vzduchu (2stupňový)
7. Regulační kolečko k nastavení teploty
8. Příjemná měkká rukojeť
9. Výměnný síťový kabel

## Nastavení

Regulační kolečko	Množství vzduchu <b>stupeň 1</b> malé množství vzduchu		Množství vzduchu <b>stupeň 2</b> velké množství vzduchu	
	Teplota asi		Teplota asi	
	HG 2220 E	HG 2420 E	HG 2220 E	HG 2420 E
1	80 °C	80 °C	80 °C	80 °C
2	110 °C	140 °C	110 °C	140 °C
3	190 °C	220 °C	180 °C	220 °C
4	280 °C	300 °C	260 °C	300 °C
5	360 °C	360 °C	340 °C	360 °C
6	440 °C	440 °C	420 °C	440 °C
7	500 °C	500 °C	480 °C	500 °C
8	570 °C	570 °C	560 °C	560 °C
9	630 °C	650 °C	630 °C	650 °C

Podle přesné polohy regulačního kolečka se mohou uvedené směrné hodnoty odlišovat až o +/-20 °C.

## Použití

Následovně vám představíme několik způsobů použití horkovzdušné pistole STEINEL. Tímto výběrem však v žádném případě nejsou vyčerpány všechny možnosti – určité vás okamžitě napadnou další příklady použití.

### HG 2220 E / HG 2420 E

- Svařování všech termoplastických umělých hmot.
- Spájení plachet a fólií.
- Svařování plastů a vyplňování.
- Aktivace a uvolnění lepidel a tavných lepidel.
- Rozmrazování zamrzlých zámek dveří, vodních potrubí, schodů.
- Zahřívání fólií Car Wrapping k nanášení fólií na vozidla.
- Nanášení lemování hran.
- Tvarování termoplastických umělých hmot.

### Pomoc při výběru správného svařovacího drátu při svařování plastů

Materiál	Způsoby použití	Rozeznávací znaky
<b>PVC, tvrdý</b>	Trubky, fitinky, desky, stavební profily, technické tvarované díly svařovací teplota 300 °C	Zuhelnatění v plameni, ostrý zápach; chrastící zvuk
<b>PE, tvrdý (HDPE)</b> Polyetylen	Vany, koše, kanystry, izolační materiál, trubky svařovací teplota 300 °C	Světlý žlutý plamen, kapky hoří dále, zápach jako po uhašení svíčky; chrastící zvuk
<b>PP</b> Polypropylen	Odpadní trubky HT, skořepiny sedadel, obaly, díly motorových vozidel svařovací teplota 250 °C	Světlý plamen s modrým jádrem, kapky hoří dále, ostrý zápach; chrastící zvuk
<b>ABS</b>	Díly motorových vozidel, přístrojové skříně, kufrы svařovací teplota 350 °C	Černý, vločkovitý kouř, nasládlý zápach; chrastící zvuk

## Likvidace

Elektrická zařízení, příslušenství a obaly by měly být odvezeny k ekologickému opětovnému zhodnocení.



Nevyhazujte elektrická zařízení do domovního odpadu!

### Jen pro země EU:

V souladu s platnou evropskou směrnicí o odpadních elektrických a elektronických zařízeních a jejím převedení do národního práva musí být nepoužitelná elektrická zařízení separována a odevzdána k ekologickému opětovnému zhodnocení.

## Příslušenství (viz obr. na obálce)

Váš obchodník má pro vás připravený široký sortiment příslušenství.

### HG 2220 E

- |    |  |  |
|----|--|--|
| 1  | Široká rozptylová tryska 50 mm   | č. výrobku 070113  |
| 2  | Široká rozptylová tryska 75 mm   | č. výrobku 070212  |
| 3  | Odrazová tryska 50 mm  | č. výrobku 070311  |
| 4  | Odrazová tryska 75 mm  | č. výrobku 070410  |
| 5  | Souprava škrabek na barvu  | č. výrobku 010317  |
| 6  | Reflektorová tryska  | č. výrobku 070519  |
| 7  | Lemovací spojka<br>Ø 0,5-1,5<br>Ø 1,5-2,5<br>Ø 0,1-0,5 – Ø 4,0-6,0                                 | č. výrobku 006655<br>č. výrobku 006648<br>č. výrobku 006662                      |
| 8  | Smršťovací bužírky<br>4,8-9,5 mm<br>1,6-4,8 mm<br>4,0-12,0 mm<br>Sada smršťovacích bužírek, 3dílná | č. výrobku 071417<br>č. výrobku 071318<br>č. výrobku 072766<br>č. výrobku 075811 |
| 9  | Pájecí reflektorová tryska   | č. výrobku 074616  |
| 10 | Redukční tryska 14 mm  | č. výrobku 070717  |
| 11 | Redukční tryska 9 mm   | č. výrobku 070618  |
| 12 | Široká šterbinová tryska   | č. výrobku 074715  |
| 13 | Přítlačný váleček  | č. výrobku 093211  |
| 14 | Plastový svařovací drát<br>Tvrký PVC:<br>HDPE:<br>PP:<br>ABS:                                      | č. výrobku 073114<br>č. výrobku 071219<br>č. výrobku 073411<br>č. výrobku 074210 |
| 15 | Svařovací botka  | č. výrobku 070915  |

### HG 2420 E

- |    |   |  |
|----|---|--|
| 1  | Kruhová tryska 5 mm   | č. výrobku 092214                      |
| 2  | Kruhová tryska 10 mm  | č. výrobku 092313                      |
| 3  | Kruhová tryska 5 mm, prodloužená                                    | č. výrobku 009076                      |
| 4  | Úhlová plochá tryska 20x2 mm<br>Úhlová plochá tryska 20x2 mm, rovná | č. výrobku 092115<br>č. výrobku 013240 |
| 5  | Úhlová plochá tryska 40x2 mm  | č. výrobku 092016                      |
| 6  | Úhlová plochá tryska 30x2 mm  | č. výrobku 011925                      |
| 7  | Úhlová plochá tryska 40x2 mm, perforovaná                           | č. výrobku 009083                      |
| 8  | Plochá tryska<br>60x2 mm pro bitumen                                | č. výrobku 009090                      |
| 9  | Přítlačný váleček 50 mm   | č. výrobku 093211                      |
| 10 | Přítlačný váleček 35 mm   | č. výrobku 006785                      |
| 11 | Nůžky na plachty  | č. výrobku 010423                      |
| 12 | Škrabka   | č. výrobku 011833                      |
| 13 | Posuv svaru   | č. výrobku 093013                      |
| 14 | Svařovací botka   | č. výrobku 075316                      |
| 15 | Rychlosvařovací botka 3 mm  | č. výrobku 010263                      |
| 16 | Rychlosvařovací botka 4 mm  | č. výrobku 010270                      |
| 17 | Rychlosvařovací botka 5 mm  | č. výrobku 010287                      |
| 18 | Rychlosvařovací botka 3 mm, s úzkou vzduchovou šterbinou            | č. výrobku 009106                      |
| 19 | Rychlosvařovací botka 4 mm, s úzkou vzduchovou šterbinou            | č. výrobku 011765                      |
| 20 | Rychlosvařovací botka 5 mm, s úzkou vzduchovou šterbinou            | č. výrobku 011840                      |
| 21 | Drážkovač   | č. výrobku 093112                      |
| 22 | Nůž ve tvaru půlměsíce  | č. výrobku 092917                      |
| 23 | Pájecí reflektorová tryska  | č. výrobku 011871                      |
| 24 | Reflektorová tryska 20 mm   | č. výrobku 011857                      |
| 25 | Reflektorová tryska 35 mm   | č. výrobku 011864                      |
| 26 | Šitová reflektorová tryska<br>35x20 mm                              | č. výrobku 010416                      |
| 27 | Šitová reflektorová tryska<br>50x35 mm                              | č. výrobku 010409                      |
| 28 | Skořepinová reflektorová tryska                                     | č. výrobku 011888                      |

## CE Prohlášení o shodě

(viz stranu 134)

### Záruka výrobce

Tento výrobek firmy STEINEL je vyráběn s maximální pozorností věnovanou jeho funkčnosti a bezpečnosti, které byly vyzkoušeny podle platných předpisů, přičemž se výrobek rovněž podrobil namátkové výstupní kontrole. Firma STEINEL přebírá záruku za bezvadné provedení a funkčnost.

Záruční doba činí 12 měsíců, resp. 750 provozních hodin u HG 2220 E a 1 000 provozních hodin u HG 2420 E a začíná dnem prodeje výrobku spotřebiteli. Odstraněny vám budou výrobní vady a závady zapříčiněné vadným materiálem, přičemž záruka spočívá v opravě nebo výměně chybného dílu dle našeho výběru. Záruka se nevztahuje na vady a škody na dílech podléhajících opotřebení, na škody zapříčiněné nesprávným zacházením nebo údržbou ani na rozbití způsobené pádem. Uplatňování dalších nároků následných škod na cizích věcech je vyloučeno. Záruka bude uznána jen tehdy, bude-li nedemontovaný přístroj dobře zabalen, přiložena pokladni stvrzenka nebo faktura (datum prodeje a razítko prodejny), poslán na adresu příslušného servisu nebo během prvních 6 měsíců předán prodejní.

#### Servisní opravy:

Po uplynutí záruční doby nebo v případě závad bez nároku na záruku se ve vašem nejbližším servisu zeptejte na možnost opravy.

**1 LETÁ  
ZÁRUKA  
VÝROBCE**

## SK Preklad originálneho návodu na obsluh

Pred použitím sa oboznámte s týmto návodom na obsluhu. Pretože iba odborná manipulácia zabezpečí dlhú, spoľahlivú a bezporuchovú prevádzku.

Želáme vám veľa spokojnosti s vašou teplovzdušnou pištoľou.

### Bezpečnostné pokyny

**Pred použitím prístroja si prečítajte a dodržiavajte tieto pokyny. Pri nedodržiavaní návodu na obsluhu môže prístroj predstavovať zdroj nebezpečenstva.**

Pri použití elektrických prístrojov sa musia dodržiavať nasledujúce základné bezpečnostné opatrenia na ochranu proti zásahu elektrickým prúdom, nebezpečenstvu zranenia a vzniku požiaru. Ak sa s prístrojom nezaobchádza starostlivo, môže dôjsť k vzniku požiaru alebo k zraneniu osôb.

Pred uvedením do prevádzky skontrolujte prípadné poškodenia prístroja (sieťové vedenie, kryt prístroja atď.) a v prípade poškodenia prístroj neuvádzajte do prevádzky.

Nenechávajte prístroj bežať bez dozoru.

Deti by mali byť pod dozorom, aby ste zabezpečili, že sa nebudú hrať s prístrojom.

### Prvé uvedenie do prevádzky

Pri prvom použití môže dôjsť k miernemu dymeniu. Dym vzniká zo spojovacích látok, ktoré sa pri prvom použití pôsobením tepla uvoľňujú z izolačnej fólie ohrevu.

## O tomto dokumente

Pozorne si ho prečítajte a odložte.

- Chránené autorským právom. Dotlač, aj keď iba v skrátenej verzii, iba s našim súhlasom.

- Vyhradzuje si právo na zmeny slúžiace technickému pokroku.

Aby ste zabezpečili plynulé odvetranie dymu, odložte prístroj na odstavňú plochu. Pracovisko by malo byť pri prvom použití dobre vetrané. Dymenie nie je škodlivé!

### Zohľadnite vplyvy prostredia.

Elektrické prístroje nevystavujte dažďu. Nepoužívajte elektrické prístroje vo vlhkom stave a ani vo vlhkom alebo mokrom prostredí. Pozor pri používaní prístrojov v blízkosti horľavých materiálov. Nemierte ním po dlhšiu dobu na jedno a to isté miesto. Nepoužívajte vo výbušnej atmosfére. Unikajúce teplo sa môže odvieť k horľavým materiálom, ktoré sú skryté.

### Chráňte sa pred zásahom elektrickým prúdom.

Zabráňte telesnému kontaktu s uzemnenými dielmi, napríklad potrubiami, výhrevnými telesami, sporákmi, chladničkami. Prístroj nenechávajte bez dozoru, pokiaľ je v prevádzke.



## ! Bezpečnostné pokyny

### Nástroje skladujte bezpečne.



Prístroj po použití postavte na odkladaciu plochu a pred odložením ho nechajte vychladnúť.

Nepoužívané náradie sa musí skladovať v suchých, uzatvorených miestnostiach a mimo dosahu detí.

Tento prístroj môžu používať deti staršie ako 8 rokov, ako aj osoby so zníženými fyzickými, sensorickými alebo mentálnymi schopnosťami, alebo s nedostatočnými skúsenosťami a vedomosťami, pokiaľ budú pod stálym dozorom alebo budú poučené o bezpečnom používaní prístroja, a ktoré z tohto poučenia pochopia prípadné nebezpečné dôsledky.

Deti sa s prístrojom nesmú hrať.

Čistenie a údržbu nesmú vykonávať deti bez dozoru.

### Nepreťažujte náradie.



V určenom rozsahu výkonu budete pracovať bezpečnejšie a lepšie. Nikdy nenoste náradie zavesené za elektrický kábel ani zaň neťahajte, aby ste vytiahli zástrčku zo zásuvky. Kábel chráňte pred teplom, olejom a ostrými hranami.

### Dbajte na jedovaté plyny a riziko vznietenia.



Pri spracovávaní umelých hmôt, lakov a podobných materiálov sa môžu uvoľňovať jedovaté plyny. Dbajte na nebezpečenstvo vzniku požiaru a zapálenia.

Pre svoju vlastnú bezpečnosť používajte len príslušenstvo a prídavné prístroje, ktoré sú uvedené v návode na obsluhu alebo sú odporúčané či uvádzané výrobcom prístroja.

Použitie iných aplikačných prístrojov alebo príslušenstva, ako sú uvedené v návode na obsluhu alebo v kataľógu, môže pre vás predstavovať osobné nebezpečenstvo úrazu.

### Opravy smie vykonávať len elektrikár.



Tento elektrický prístroj zodpovedá príslušným bezpečnostným predpisom.

Opravy smie vykonávať len elektrikár, v opačnom prípade môže dôjsť k zraneniu prevádzkovateľa.

### Tieto bezpečnostné pokyny uchovávajú v blízkosti prístroja.

## Pre vašu bezpečnosť

### Prístroje sú vybavené tepelnou ochranou:

Tepelná poisťka pri preťažení prístroj úplne vypne.

## Popis prístroja – uvedenie do prevádzky

**Upozornenie:** Odstup k objektu určenému na spracovanie závisí od druhu materiálu a zvoleného spôsobu spracovania. Najskôr vždy urobte test na určenie množstva vzduchu a správnej teploty! Pomocou nasávacích trysiek, ktoré sú k dispozícii ako príslušenstvo (pozri stranu o príslušenstve na obale), je možné horúci vzduch presne smerovať buď bodovo alebo plošne. **Pozor pri výmene horúcich trysiek!** Keď používate teplovzdušnú pištoľ ako stacionárny prístroj, dbajte na bezpečné, protišmykové postavenie prístroja a čistý podklad.

Prístroj sa vypína a zapína prostredníctvom stupňového spínača (6) s dvojstupňovou reguláciou množstva vzduchu. Teplota je v stupňoch 1 a 2 plynulo nastaviteľná prostredníctvom nastavovacieho kolieska (7) v 9 krokoch. Ochrannú rúrku možno odobrať.

## Údržba

### Jemný prachový filter

Súčasťou HG 2220 E/HG 2420 E je aj jemný prachový filter (3). Na montáž uvoľnite prívod vzduchu a vložte filter. Na čistenie (stlačeným vzduchom) uvoľnite skrutku (a), zložte kryt a odoberte filter.

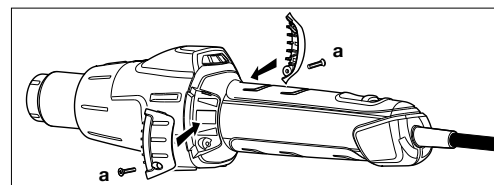

## Technické údaje

	HG 2220 E		HG 2420 E	
Sieťové pripojenie	220 – 230 V, 50/60 Hz		220 – 230 V, 50/60 Hz	
Výkon	2200 W		2200 W	
Stupeň	1	2	1	2
Množstvo vzduchu	150 – 300 l/min.	300 – 500 l/min.	150 – 400 l/min.	200 – 400 l/min.
Teplota	80 – 630 °C	80 – 630 °C	80 – 650 °C	80 – 650 °C
Nastavenie teploty	Pomocou nastavovacieho kolieska v 9 krokoch		Pomocou nastavovacieho kolieska v 9 krokoch	
Trieda ochrany (bez pripojenia ochranného vodiča)	II		II	
Tepelná poisťka	áno		áno	
Emisná hladina akustického tlaku	≤ 70 dB (A)		≤ 70 dB (A)	
Celková hodnota vibrácií	≤ 2,5 m/s <sup>2</sup> / K = 0,08 m/s <sup>2</sup>		≤ 2,5 m/s <sup>2</sup> / K = 0,08 m/s <sup>2</sup>	
Hmotnosť bez sieťového kábla	0,61 kg		0,61 kg	

Technické zmeny vyhradené

## Oprava

### Výmena kábla

Ak je potrebná výmena sieťového kábla, môžete ju vykonať bez problémov aj bez otvorenia telesa prístroja:

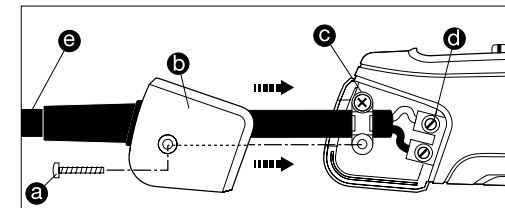

1. Dôležité! Prístroj odpojte zo siete.
2. Skrutku (a) uvoľnite a zložte kryt (b).
3. Uvoľníte odľahčenie ťahu (c).
4. Uvoľníte sieťové svorky (d).
5. Vytiahnite kábel (e).
6. Zložte nový kábel a opäť upevnite v opačnom poradí (1. Priskrutkujte sieťové svorky atď.).

## Prvky prístroja

- 1 Výfuková rúrka z ušľachtilej ocele
- 2 Odoberateľná ochranná rúrka
- 3 Prívod vzduchu (vrát. jemného prachového filtra)
- 4 Mäkké opláštenie na protišmykové postavenie
- 5 Gumový kábel odolný proti záťaži
- 6 Stupňový spínač na nastavenie množstva vzduchu (2-stupňový)
- 7 Nastavovacie koliesko na nastavenie teploty
- 8 Prijímná mäkká rukoväť
- 9 Vymeniteľný sieťový kábel

Nastavenia				
Množstvo vzduchu <b>stupeň 1</b> malé množstvo vzduchu			Množstvo vzduchu <b>stupeň 2</b> veľké množstvo vzduchu	
Teplota cca			Teplota cca	
Nastavovacie koliesko	HG 2220 E	HG 2420 E	HG 2220 E	HG 2420 E
1	80 °C	80 °C	80 °C	80 °C
2	110 °C	140 °C	110 °C	140 °C
3	190 °C	220 °C	180 °C	220 °C
4	280 °C	300 °C	260 °C	300 °C
5	360 °C	360 °C	340 °C	360 °C
6	440 °C	440 °C	420 °C	440 °C
7	500 °C	500 °C	480 °C	500 °C
8	570 °C	570 °C	560 °C	560 °C
9	630 °C	650 °C	630 °C	650 °C

Podľa presnej polohy nastavovacieho kolieska sa môžu zadané nastavovacie hodnoty odchyľovať o max. +/- 20 °C.

## Druhy použitia

V nasledujúcej časti vám ukážeme niekoľko druhov použitia teplovzdušnej pištole STEINEL. Tento výber v žiadnom prípade nezobrazuje všetky spôsoby použitia – určite vás ihneď napadnú ďalšie príklady použitia.

### HG 2220 E / HG 2420 E

- Zváranie všetkých termoplastických plastov.
- Zváranie plachtovín a fólií.
- Zváranie plastov a škárovanie.
- Aktivácia a uvoľňovanie lepidiel a tavných lepidiel.
- Rozmrazovanie zľadovatenej zámkov dverí, stupienkov schodov.
- Zohrievanie automobilových obalových fólií na fóliovanie vozidiel.
- Nanášanie náglejkov hrán.
- Formovanie termoplastických plastov.

Pomoc pri výbere správneho zväracieho drôtu pri zváraní plastových materiálov		
Materiál	Spôsoby použitia	Poznávacie znaky
<b>Tvrdé PVC</b>	Rúry, tvarovky, dosky, stavebné profily, technické výlisky teplota zvárania 300 °C	V plameni zuhoľnatie, ostrý zápach, praskavý zvuk
<b>Tvrдый PE (HDPE) polyetylén</b>	Vane, koše, kanistre, izolačný materiál, rúry teplota zvárania 300 °C	Svetlý žltý plameň, kvapky horia ďalej, vonia ako zhasnutá sviečka, praskavý zvuk
<b>PP polypropylén</b>	Odpadové potrubie horúcej vody, sedadlá, obaly, automobilové súčiastky teplota zvárania 250 °C	Svetlý plameň s modrým jadrom, kvapky horia ďalej, ostrý zápach, praskavý zvuk
<b>ABS</b>	Automobilové súčiastky, prístrojové skrine, kufre teplota zvárania 350 °C	Čierny, vločkovitý dym, sladkastý zápach, praskavý zvuk

## Zneškodnenie

Elektrické zariadenia, príslušenstvo a obaly odovzdajte na ekologickú recykláciu.



Elektrické zariadenia nevyhadzuje do komunálneho odpadu!

### Iba pre krajiny EÚ:

Podľa platnej európskej smernice o odpade z elektrických a elektronických zariadení a jej implementácie do národnej legislatívy sa musia nepoužívané elektrické a elektronické zariadenia zbierať separovane a odovzdať na ekologickú recykláciu.

## Príslušenstvo (pozri obrázok na obale)

Váš predajca má pre vás k dispozícii široký sortiment príslušenstva.

### HG 2220 E

- |    |   |  |
|----|---|--|
| 1  | Široká usmerňujúca tryska 50 mm   | č. výr. 070113   |
| 2  | Široká usmerňujúca tryska 75 mm   | č. výr. 070212   |
| 3  | Odrazová tryska 50 mm   | č. výr. 070311   |
| 4  | Odrazová tryska 75 mm   | č. výr. 070410   |
| 5  | Súprava škrabiek na farbu   | č. výr. 010317   |
| 6  | Reflektorová tryska   | č. výr. 070519   |
| 7  | Krimpovacie spojky<br>Ø 0,5 – 1,5<br>Ø 1,5 – 2,5<br>Ø 0,1 – 0,5 – Ø 4,0 – 6,0                               | č. výr. 006655<br>č. výr. 006648<br>č. výr. 006662                   |
| 8  | Zmršťovacie hadice<br>4,8 – 9,5 mm<br>1,6 – 4,8 mm<br>4,0 – 12,0 mm<br>Súprava zmršťovacích hadíc, 3-dielna | č. výr. 071417<br>č. výr. 071318<br>č. výr. 072766<br>č. výr. 075811 |
| 9  | Spájkovacia reflektorová tryska   | č. výr. 074616   |
| 10 | Redukčná tryska 14 mm   | č. výr. 070717   |
| 11 | Redukčná tryska 9 mm  | č. výr. 070618   |
| 12 | Široká štrbinová tryska   | č. výr. 074715   |
| 13 | Prítláčny valček  | č. výr. 093211   |
| 14 | Zvärací drôt na plasty<br>Tvrdé PVC:<br>HDPE:<br>PP:<br>ABS:  | č. výr. 073114<br>č. výr. 071219<br>č. výr. 073411<br>č. výr. 074210 |
| 15 | Zväracia topánka  | č. výr. 070915   |

### HG 2420 E

- |    |   |                |
|----|---|----------------|
| 1  | Okrúhla tryska 5 mm   | č. výr. 092214 |
| 2  | Okrúhla tryska 10 mm  | č. výr. 092313 |
| 3  | Okrúhla tryska 5 mm, predĺžená  | č. výr. 009076 |
| 4  | Uhlová plochá tryska 20x2 mm  | č. výr. 092115 |
| 5  | Uhlová plochá tryska 20x2 mm, rovná                                   | č. výr. 013240 |
| 6  | Uhlová plochá tryska 40x2 mm  | č. výr. 092016 |
| 7  | Uhlová plochá tryska 30x2 mm  | č. výr. 011925 |
| 8  | Uhlová plochá tryska 40x2 mm, dierovaná                               | č. výr. 009083 |
| 9  | Plochá tryska 60x2 mm na bitúmen                                      | č. výr. 009090 |
| 10 | Prítláčny valček 50 mm  | č. výr. 093211 |
| 11 | Prítláčny valček 35 mm  | č. výr. 006785 |
| 12 | Nožnice na plachty  | č. výr. 010423 |
| 13 | Nástroj na fixáciu zvaru  | č. výr. 011833 |
| 14 | Vodiace sánky na zvärané spoje  | č. výr. 093013 |
| 15 | Zväracia topánka  | č. výr. 075316 |
| 16 | Zväracia topánka na rýchle zväranie 3 mm                              | č. výr. 010263 |
| 17 | Zväracia topánka na rýchle zväranie 4 mm                              | č. výr. 010270 |
| 18 | Zväracia topánka na rýchle zväranie 5 mm                              | č. výr. 010287 |
| 19 | Zväracia topánka na rýchle zväranie 3 mm, s úzkou vzduchovou štrbinou | č. výr. 009106 |
| 20 | Zväracia topánka na rýchle zväranie 4 mm, s úzkou vzduchovou štrbinou | č. výr. 011765 |
| 21 | Zväracia topánka na rýchle zväranie 5 mm, s úzkou vzduchovou štrbinou | č. výr. 011840 |
| 22 | Drážkovací hoblík   | č. výr. 093112 |
| 23 | Polmesiacový nôž  | č. výr. 092917 |
| 24 | Spájkovacia reflektorová tryska                                       | č. výr. 011871 |
| 25 | Reflektorová tryska 20 mm   | č. výr. 011857 |
| 26 | Reflektorová tryska 35 mm   | č. výr. 011864 |
| 27 | Sitková reflektorová tryska 35x20 mm                                  | č. výr. 010416 |
| 28 | Sitková reflektorová tryska 50x35 mm                                  | č. výr. 010409 |
| 29 | Misková reflektorová tryska   | č. výr. 011888 |

## CE Vyhlásenie o zhode

(pozri stranu 134)

## Záruka výrobcu

Tento výrobok značky STEINEL bol vyrobený s maximálnou dôslednosťou, skontrolovaný z hľadiska funkčnosti a bezpečnosti podľa platných predpisov a následne podrobený náhodnej kontrole. Spoločnosť STEINEL preberá záruku za bezchybný stav a funkčnosť.

Záručná doba je 12 mesiacov, resp. 750 prevádzkových hodín v prípade HG 2220 E a 1000 prevádzkových hodín v prípade HG 2420 E, a začína plynúť dňom predaja zákazníkovi. Odstránime nedostatky, ktoré vyplývajú z chyby materiálu alebo výrobné chyby, záručné plnenie sa uskutočňuje opravou alebo výmenou chybných dielov podľa nášho uváženia. Záručné plnenie odpadá pri škodách na opotrebovaných dieloch, za škody a nedostatky, ktoré vzniknú neodborným zaobchádzaním alebo údržbou, ako aj pri zlomení pri páde. Ďalšie následné škody na cudzích objektoch sú zo záruky vylúčené.

Záruka je platná len vtedy, ak zašlete nerozobraný prístroj spolu s pokladničným blokom alebo faktúrou (dátum kúpy a pečiatka predajcu) dôkladne zabalený do príslušnej servisnej stanice alebo ho počas prvých 6 mesiacov odovzdáte predajcovi.

### Servis pre opravy:

Po uplynutí záručnej doby alebo v prípade chýb, na ktoré sa nevzťahuje záruka, sa o možnosti opravy informujte na najbližšej servisnej stanici.

**1 R O K**  
ZÁRUKA  
VÝROBCU

## PL Instrukcja obsługi Tłumaczenie instrukcji oryginalnej

Przed przystąpieniem do użytkowania należy zapoznać się z niniejszą instrukcją obsługi. Tylko prawidłowe posługiwanie się urządzeniem zapewnia długoletnią, niezawodną i bezsterkową eksploatację.

Życzymy Państwu wiele radości z użytkowania nowej opalarki.

### Zasady bezpieczeństwa

**Przed przystąpieniem do użytkowania urządzenia należy przeczytać poniższe wskazówki i ich przestrzegać. W przypadku nieprzestrzegania instrukcji obsługi, urządzenie może stać się źródłem zagrożeń.**

Podczas używania elektronarzędzi należy przestrzegać następujących, podstawowych zasad bezpieczeństwa pracy, aby wykluczyć ryzyko porażenia prądem elektrycznym, obrażeń oraz pożaru. Brak ostrożności podczas posługiwania się urządzeniem może spowodować pożar lub obrażenia.

Przed uruchomieniem urządzenia należy sprawdzić je pod kątem ewentualnych uszkodzeń (przewód zasilający, obudowę itp.). Nie wolno uruchamiać uszkodzonego urządzenia.

Nie pozostawiać pracującego urządzenia bez nadzoru.

Nie pozostawiać dzieci bez nadzoru, aby mieć pewność, że nie bawią się urządzeniem.

## Informacje o tym dokumencie

Zapoznać się dokładnie i zostawić do przechowania.

- Dokument chroniony prawem autorskim. Przedruk, także w częściach, wyłącznie po uzyskaniu naszej zgody.

- Zmiany, wynikające z postępu technicznego, zastrzeżone.

### Pierwsze uruchomienie

Przy pierwszym uruchomieniu może pojawić się trochę dymu. Dym pochodzi ze środków wiążących, które uwalniają się przy pierwszym użyciu na skutek ciepła folii izolacyjnej ogrzewania.

Aby zapewnić szybkie wydostanie się dymu, należy odłożyć urządzenie na podstawkę. Przy pierwszym użyciu należy zadbać o odpowiednią wentylację miejsca pracy. Uwalniający się dym jest nieszkodliwy!

### Uwzględnić wpływy otoczenia.



Nie zostawiać elektronarzędzi na deszczu. Nie używać wilgotnych elektronarzędzi ani nie pracować w wilgotnym lub mokrym otoczeniu. Zachować ostrożność podczas używania urządzeń w pobliżu palnych materiałów. Nie kierować urządzenia przez dłuższy czas w to samo miejsce. Nie stosować w przypadku występowania wybuchowej atmosfery. Emitowane ciepło może zostać skierowane na zakryte materiały palne.

## Zasady bezpieczeństwa

**Zachować ostrożność przed porażeniem prądem elektrycznym.**



Nie dotykać ciałem uziemionych elementów, np. rur, kaloryferów, kuchenek, lodówek. Nie pozostawiać włączanego urządzenia bez nadzoru.

**Przechowywać narzędzia w bezpieczny sposób.**



Po użyciu odłożyć urządzenie i zostawić do wystygnięcia, a dopiero potem zapakować.

Nieużywane narzędzia przechowywać w suchym, zamkniętym na klucz i niedostępnym dla dzieci pomieszczeniu.

Urządzenie może być użytkowane przez dzieci, które ukończyły 8 lat oraz osoby o ograniczonych zdolnościach fizycznych, sensorycznych lub umysłowych albo o ograniczonej wiedzy i doświadczeniu tylko wtedy, gdy pracują one pod nadzorem lub zostały przeszkolone w zakresie bezpiecznego użytkowania urządzenia i rozumieją wynikające z niego zagrożenia.

Urządzenie nie jest zabawką dla dzieci.

Czynności związane z czyszczeniem i konserwacją przez użytkownika nie mogą być wykonywane przez dzieci bez nadzoru.

**Nie przeciążać narzędzi.**



Najbezpieczniej i najlepiej pracuje się w podanym zakresie mocy. Nie nosić urządzenia, trzymając je za kabel, ani nie używać go w celu wyciągnięcia wtyczki z gniazda. Chronić kabel przed wysoką temperaturą, olejami i ostrymi krawędziami.

**Zwracać uwagę na trujące gazy i niebezpieczeństwo zapłonu.**



Podczas obróbki tworzyw sztucznych, lakierów i podobnych materiałów może dojść do wydzielania trujących gazów. Zwracać uwagę na niebezpieczeństwo zapłonu i pożaru.

Dla własnego bezpieczeństwa należy używać tylko wyposażenia dodatkowego i przystawek podanych w niniejszej instrukcji obsługi lub zalecanych bądź podanych przez producenta narzędzia. Używanie innych — niż podane w instrukcji obsługi lub w katalogu — przystawek lub wyposażenia dodatkowego może oznaczać dla użytkownika niebezpieczeństwo wypadku.

## Zasady bezpieczeństwa

**Naprawy mogą być wykonywane tylko przez wyspecjalizowanego elektryka.**



Opisywane elektronarzędzie jest zgodne z obowiązującymi przepisami dotyczącymi bezpieczeństwa. Naprawy może wykonywać tylko uprawniony elektryk, w przeciwnym razie użytkownik jest zagrożony wypadkiem.

**Starannie przechowywać zasady bezpieczeństwa w pobliżu urządzenia.**

## Dla własnego bezpieczeństwa

**Urządzenia są seryjnie wyposażone bezpiecznik termiczny:**

Bezpiecznik termiczny całkowicie wyłącza urządzenie w razie przegrzania.

## Opis urządzenia – uruchomienie

Uwaga: Odległość od obrabianych przedmiotów zależy od materiału i przewidywanego rodzaju obróbki. Zawsze należy najpierw wykonać próbę pod kątem wydatku powietrza i temperatury! Za pomocą dodatkowych nasadzanych dysz (do nabycia jako osprzęt) można kierować gorące powietrze dokładnie punktowo lub na powierzchnię (patrz strona z osprzętem na okładce). **Zachować ostrożność przy wymianie gorących dysz!** W przypadku używania opalarki jako urządzenia stojącego należy zwrócić uwagę na czyste podłoże i stabilne ustawienie, uniemożliwiające poślizg.

Urządzenie włącza się i wyłącza za pomocą przełącznika stopniowego **6** z dwustopniową regulacją wydatku powietrza. Temperaturę w stopniu 1 i 2 można regulować płynnie za pomocą pokrętki **7** w 9 krokach. Tulejka ochronna jest zdejmowalna.

## Konserwacja

### Filtr przeciwpyłowy

Do HG 2220 E / HG 2420 E dołączony jest dokładny filtr pyłowy **3**. W celu montażu poluzować wlot powietrza i włożyć filtr. W celu oczyszczenia (sprężonym powietrzem) odkręcić śruby **(a)**, zdjąć osłonę i wyjąć filtr.

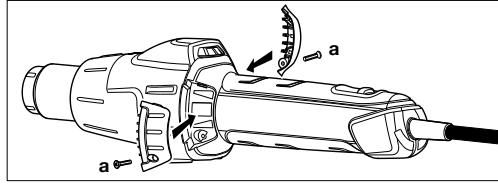

## Naprawa

### Wymiana kabla **9**

Wymianę kabla sieciowego, w razie takiej konieczności, można wykonać bez problemu i bez otwierania obudowy:

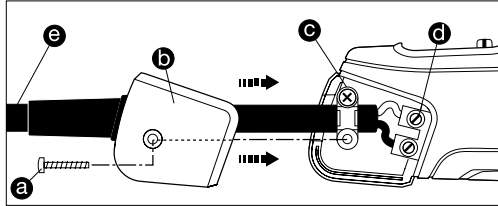

1. Ważne! Odcłaczyć urządzenie od sieci.
2. Odkręcić śrubę **a** i zdjąć pokrywę **b**.
3. Zwolnić odciażenie naciągu **c**.
4. Zwolnić zaciski sieciowe **d**.
5. Wyciągnąć kabel **e**.
6. Włożyć nowy kabel i przymocować go w odwrotnej kolejności (1. Dokręcić zaciski sieciowe itd.).

## Części urządzenia

- 1 Rura wylotowa ze stali stopowej
- 2 Zdejmowana tulejka ochronna
- 3 Wlot powietrza (wraz z dokładnym filtrem pyłowym)
- 4 Miękka osłona zabezpieczająca przed poślizgiem
- 5 Wytrzymały kabel w gumowej izolacji
- 6 Przełącznik stopniowy do regulacji wydatku powietrza (2-stopniowy)
- 7 Pokrętło do ustawiania temperatury
- 8 Miękka, wygodna rękojeść
- 9 Wymienny kabel zasilający

## Dane techniczne

	HG 2220 E		HG 2420 E	
Zasilanie sieciowe	220–230 V, 50/60 Hz		220–230 V, 50/60 Hz	
Moc	2200 W		2200 W	
Stopień wydatek powietrza temperatura	1 150-300 l/min 80-630 °C	2 300-500 l/min 80-630 °C	1 150-400 l/min 80-650 °C	2 200-400 l/min 80-650 °C
Ustawianie temperatury	Za pomocą pokrętki w 9 krokach		Za pomocą pokrętki w 9 krokach	
Stopień ochrony (bez przyłącza przewodu ochronnego)	II		II	
Bezpiecznik termiczny	tak		tak	
Poziom emisji ciśnienia akustycznego	≤ 70dB (A)		≤ 70dB (A)	
Całkowita wartość drgań	≤ 2,5 m/s <sup>2</sup> / K = 0,08 m/s <sup>2</sup>		≤ 2,5 m/s <sup>2</sup> / K = 0,08 m/s <sup>2</sup>	
Ciężar bez przewodu zasilającego	0,61 kg		0,61 kg	

Zmiany techniczne zastrzeżone.

## Ustawienia

Pokrętło	Wydatek powietrza stopień 1 mały wydatek powietrza		Wydatek powietrza stopień 2 duży wydatek powietrza	
	Temperatura ok.		Temperatura ok.	
	HG 2220 E	HG 2420 E	HG 2220 E	HG 2420 E
1	80°C	80°C	80 °C	80°C
2	110°C	140°C	110°C	140°C
3	190°C	220°C	180°C	220°C
4	280°C	300°C	260°C	300°C
5	360°C	360°C	340°C	360°C
6	440°C	440°C	420°C	440°C
7	500°C	500°C	480°C	500°C
8	570°C	570°C	560°C	560°C
9	630°C	650°C	630°C	650°C

W zależności od dokładnej pozycji pokrętki, podane wartości orientacyjne mogą odbiegać do +/-20°C.

## Przykłady zastosowań

Poniżej przedstawiono niektóre zastosowania opalarek firmy STEINEL. Wybrane przykłady nie wyczerpują wszystkich możliwości — na pewno szybko znajdą Państwo sami jeszcze inne przykłady zastosowań.

### HG 2220 E / HG 2420 E

- Zgrzewanie wszelkich termoplastycznych tworzyw sztucznych.
- Zgrzewanie plandek i folii.
- Zgrzewanie tworzyw sztucznych i spoinowanie.
- Aktywowanie oraz zdejmowanie kleju i kleju topliwego.

- Rozmrażanie zamrożonych zamków drzwi, wodociągów, stopni schodów.
- Rozgrzewanie folii typu Car Wrapping w celu oklejania pojazdów.
- Mocowanie listew krawędziowych.
- Formowanie termoplastycznych tworzyw sztucznych.

Pomoc przy doborzeniu właściwego spoiwa drążkowego do zgrzewania tworzywa sztucznego		
Tworzywo sztuczne	Zastosowania	Cechy rozpoznawcze
<b>Twardy PCW</b>	Rury, złączki, płyty, profile budowlane, techniczne elementy kształtowe Temperatura zgrzewania 300°C	Zwęgła się w płomieniu, gryzący zapach; szczękający odgłos
<b>Twardy PE (HDPE)</b> Polietylen	Miski, kosze, kanistry, materiały izolacyjne, rury Temperatura zgrzewania 300°C	Jasny, żółty płomień, krople palą się dalej, zapach gazowej świeczki; szczękający odgłos
<b>PP</b> Polipropylen	Rury odpływowe HT, powłoki siedzisk, opakowania, części samochodowe Temperatura zgrzewania 250°C	Jasny płomień z niebieskim rdzeniem, krople palą się dalej, gryzący zapach; szczękający odgłos
<b>ABS</b>	Części samochodowe, obudowy urządzeń, walizki Temperatura zgrzewania 350°C	Czarny, płatkowy dym, słodkawy zapach; szczękający odgłos

## Osprzęt (patrz rys. na okładce)

W punkcie sprzedaży czeka na Państwa bogaty asortyment osprzętu.

### HG 2220 E

1	Dysza szerokostrumieniowa 50 mm	nr art. 070113
2	Dysza szerokostrumieniowa 75 mm	nr art. 070212
3	Dysza odbijająca 50 mm	nr art. 070311
4	Dysza odbijająca 75 mm	nr art. 070410
5	Komplet skrobaków do farby	nr art. 010317
6	Dysza reflektorowa	nr art. 070519
7	Zgniatarka do zacisków Ø 0,5-1,5 Ø 1,5-2,5 Ø 0,1-0,5 – Ø 4,0-6,0	nr art. 006655 nr art. 006648 nr art. 006662
8	Weże termokurczliwe 4,8-9,5 mm 1,6-4,8 mm 4,0-12,0 mm Komplet węży termokurczliwych, 3-częściowy	nr art. 071417 nr art. 071318 nr art. 072766
9	Dysza reflektorowa do lutowania	nr art. 075811
10	Dysza redukcyjna 14 mm	nr art. 074616
11	Dysza redukcyjna 9 mm	nr art. 070717
12	Dysza szerokoszczelinowa	nr art. 070618
13	Walek dociskowy	nr art. 074715
14	Spoivo drażkowie z tworzywa sztucznego Twardy PCW HDPE: PP: ABS:	nr art. 093211 nr art. 073114 nr art. 071219 nr art. 073411 nr art. 074210 nr art. 070915
15	Stopka do spawania	

### HG 2420 E

1	Dysza okrągła 5 mm	nr art. 092214
2	Dysza okrągła 10 mm	nr art. 092313
3	Dysza okrągła 5 mm, przedłużona	nr art. 009076
4	Dysza płaska kątowna 20x2 mm Dysza płaska kątowna 20x2, prosta	nr art. 092115 nr art. 013240
5	Dysza płaska kątowna 40x2 mm	nr art. 092016
6	Dysza płaska kątowna 30x2 mm	nr art. 011925
7	Dysza płaska kątowna 40x2 mm, dziurkowana	nr art. 009083
8	Dysza płaska 60x2 mm do bitumu	nr art. 009090
9	Walek dociskowy 50 mm	nr art. 093211
10	Walek dociskowy 35 mm	nr art. 006785
11	Nożyce do plandek	nr art. 010423
12	Kehfix	nr art. 011833
13	Sanie do spoin	nr art. 093013
14	Stopka do spawania	nr art. 075316
15	Stopka do szybkiego zgrzewania 3 mm	nr art. 010263
16	Stopka do szybkiego zgrzewania 4 mm	nr art. 010270
17	Stopka do szybkiego zgrzewania 5 mm	nr art. 010287
18	Stopka do szybkiego zgrzewania 3 mm, z wąską szczeliną wylotu powietrza	nr art. 009106
19	Stopka do szybkiego zgrzewania 4 mm, z wąską szczeliną wylotu powietrza	nr art. 011765
20	Stopka do szybkiego zgrzewania 5 mm, z wąską szczeliną wylotu powietrza	nr art. 011840
21	Strug do fug	nr art. 093112
22	Nożyk o księżycowym ostrzu	nr art. 092917
23	Dysza reflektorowa do lutowania	nr art. 011871
24	Dysza reflektorowa 20 mm	nr art. 011857
25	Dysza reflektorowa 35 mm	nr art. 011864
26	Dysza reflektorowa sitkowa 35x20 mm	nr art. 010416
27	Dysza reflektorowa sitkowa 50x35 mm	nr art. 010409
28	Dysza reflektorowa korytkowa	nr art. 011888

## Utylizacja

Urządzenia elektryczne, akcesoria i opakowania należy oddać do recyklingu przyjaznego środowisku.



Nie wyrzucać urządzeń elektrycznych wraz z odpadami z gospodarstw domowych!

### Tylko dla krajów UE:

Zgodnie z obowiązującymi dyrektywami europejskimi w sprawie zużytych urządzeń elektrycznych i elektronicznych oraz ich wdrażaniu do prawa krajowego nienadające się do użytkowania urządzenia elektryczne należy odbierać osobno i poddawać recyklingowi w sposób przyjazny środowisku.

## CE Deklaracja zgodności z normami

(patrz strona 134)

## Gwarancja producenta

Niniejszy produkt firmy STEINEL został wykonany z dużą starannością. Prawidłowe działanie i bezpieczeństwo użytkowania potwierdzają przeprowadzone losowo kontrole jakości oraz zgodność z obowiązującymi przepisami. Firma STEINEL udziela gwarancji na prawidłową jakość i działanie. Okres gwarancyjny wynosi 12 miesięcy wzgl. 750 godzin roboczych w przypadku HG 2220 E oraz 1000 godzin roboczych w przypadku HG2420 E i rozpoczyna się z dniem sprzedaży użytkownikowi. W ramach gwarancji usuwamy braki wynikłe z wad materiałowych lub produkcyjnych, świadczenie gwarancyjne następuje według naszej decyzji przez naprawę lub wymianę wadliwych części. Gwarancja nie obejmuje uszkodzenia części podlegających zużyciu eksploatacyjnemu, uszkodzeń i usterek spowodowanych przez nieprawidłową obsługę lub konserwację. Gwarancja nie obejmuje odpowiedzialności za szkody wtórne powstałe na przedmiotach trzecich.

Gwarancja jest udzielana tylko wtedy, gdy prawidłowo zapakowane urządzenie (nierozłożone na części) zostanie odesłane w ciągu pierwszych 6 miesięcy od daty zakupu wraz z paragonem lub rachunkiem zakupu (opatrzonej datą zakupu i pieczęcią sklepu) do właściwego punktu serwisowego.

### Serwis naprawczy:

Po upływie okresu gwarancji lub w razie usterek nieobjętych gwarancją informacji o możliwości naprawy udziela najbliższy punkt serwisowy.

**1 R O K**  
GWARANCJI  
PRODUCENTA

## RO Instrucțiuni de utilizare

Vă rugăm ca înainte de folosire să vă familiarizați cu aceste instrucțiuni de utilizare. Pentru că numai o utilizare corectă asigură o funcționare îndelungată, sigură și fără defecțiuni. Vă dorim să vă bucurați de noul dumneavoastră pistol cu aer cald.



## Instrucțiuni de siguranță

**Înainte de utilizarea aparatului citiți și țineți cont de aceste instrucțiuni. Dacă nu se respectă instrucțiunile de utilizare, aparatul poate deveni periculos.**

Când utilizați unelte electrice trebuie să respectați următoarele măsuri fundamentale de siguranță, pentru protecția împotriva electrocutării, a accidentărilor și a incendiilor. Dacă nu utilizați cu atenție aparatul, se pot produce incendii sau răni ale persoanelor.

Înainte de punerea în funcțiune a aparatului verificați dacă nu prezintă eventuale defecte (instalația de conectare la rețea, carcasa, etc.) și nu puneți aparatul în funcțiune în aceste cazuri.

Nu lăsați aparatul nesupravegheat. Supravegheați copiii pentru a vă asigura că nu se joacă cu aparatul.

## Prima punere în funcțiune

La prima utilizare este posibilă o ușoară degajare de fum. Fumul apare din cauza lianților care se degajă la prima utilizare din folia izolatoare a dispozitivului de încălzire, în urma acțiunii căldurii. Pentru a evacua rapid fumul, aparatul trebuie așezat în

## Despre acest document

Vă rugăm să citiți cu atenție documentul și să-l păstrați.  
- Protejat prin Legea drepturilor de autor. Reproducerea, inclusiv în extras, este permisă numai cu aprobarea noastră.  
- Ne rezervăm dreptul de a face modificări care servesc progresului tehnic

suport. La prima utilizare, spațiul de lucru trebuie să fie bine ventilat. Degajarea de fum nu este dăunătoare!

## Țineți seama de influențele mediului înconjurător.



Nu expuneți uneltele electrice la ploaie. Nu utilizați uneltele electrice dacă sunt ude sau în mediu umed. Atenție la folosirea aparatelor în apropierea materialelor inflamabile. Nu le îndreptați timp îndelungat spre unul și același loc. Nu le utilizați în prezența unei atmosfere explozibile. Căldura emanată poate fi transmisă unor materiale inflamabile, care nu sunt vizibile.

## Protejați-vă împotriva electrocutării.



Evitați să atingeți obiecte legate la pământ, ca de ex. țevi, calorifere, sobe, frigidere. Nu lăsați aparatul nesupravegheat, cât timp cât este în funcțiune.

## Păstrați uneltele în siguranță.



După folosire, așezați aparatul pe suport și lăsați-l să se răcească, înainte de a-l strânge.

## Instrucțiuni de siguranță

Uneltele care nu se folosesc trebuie păstrate în locuri uscate, încuiate și neaccesibile copiilor.

Acest aparat poate fi utilizat de copii începând cu vârsta de 8 ani și de persoane cu capacități psihice, senzoriale sau mentale limitate ori cu experiență și pricepere redusă, cu condiția să fie supravegheați/supravegheate sau să fi fost instruiți/instruite cu privire la utilizarea sigură a aparatului și să înțeleagă pericolele legate de folosirea acestuia.

Copiii le este interzis să se joace cu aparatul.

Curățarea și lucrările de întreținere care sunt responsabilitatea utilizatorului nu se vor executa de către copii nesupravegheați.

### Nu suprasolicitați uneltele.



Acestea funcționează mai bine și mai sigur în intervalul de putere indicat. Nu transportați aparatul ținând-l de cablu și nu utilizați cablul pentru a scoate ștecherul din priză. Protejați cablul de căldură, ulei și muchii ascuțite.

### Aveți grijă la gazele toxice și la pericolul de aprindere.



La prelucrarea materialelor sintetice, a lacurilor și a altor materiale similare pot apărea gaze toxice. Țineți seama de pericolul de incendiu și aprindere.

Pentru propria siguranță utilizați numai accesorii și aparate suplimentare care sunt indicate în instrucțiunile de utilizare sau sunt recomandate ori indicate de producătorul uneltei.

Utilizarea altor unelte suplimentare sau accesorii decât a celor recomandate în instrucțiunile de utilizare ori în catalog poate semnifica un pericol de rănire pentru dumneavoastră.

### Reparațiile se vor face numai de către un specialist electrician autorizat.



Această unealtă electrică respectă prevederile de siguranță aplicabile.

Reparațiile nu pot fi făcute decât de către un specialist electrician autorizat, în caz contrar pot surveni accidente ale utilizatorului.

### Păstrați bine aceste instrucțiuni de siguranță alături de aparat.

## Pentru siguranța dvs.

### Aparatele sunt echipate cu o protecție termică:

Siguranța termică oprește complet aparatul în caz de supra-sarcină.

## Descrierea aparatului - punerea în funcțiune

**Vă rugăm să aveți în vedere:** Distanța față de obiectul care se prelucrează depinde de material și de modul de prelucrare prevăzut. Efectuați întotdeauna un test legat de debitul de aer și temperatură! Cu duzele atașabile disponibile ca accesorii (a se vedea pagina de accesorii de pe copertă) aerul fierbinte se poate dirija cu mare precizie asupra unui punct sau a unei suprafețe. **Procedați cu atenție atunci când schimbați duzele fierbinți!** Când utilizați pistolul cu aer cald ca aparat fix, acordați atenție poziției sigure, stabile la alunecare și suportului curat.

Aparatul se pornește și se oprește prin intermediul unui comutator în trepte (6), cu sistem de reglare în două trepte a debitului de aer. Pe treptele 1 și 2, temperatura se poate regla continuu prin intermediul unei roțițe de reglare (7), în 9 pași. Tubul de protecție este demontabil.

## Întreținere

### Filtru de praf cu densitate fină

HG 2220 E / HG 2420 E dispune de un filtru de praf de mare finețe (3). Pentru montaj desfaceți orificiul de intrare a aerului și introduceți filtrul. Pentru curățarea (cu aer comprimat) desfaceți șuruburile (a), îndepărtați capacul, scoateți filtrul.

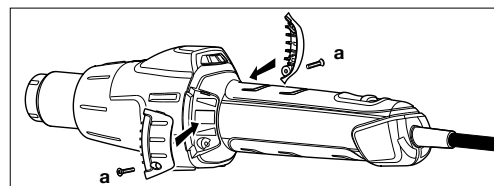

## Date tehnice

	HG 2220 E		HG 2420 E	
Conexiune la rețeaua electrică	220-230 V, 50/60 Hz		220-230 V, 50/60 Hz	
Putere	2200 W		2200 W	
Treaptă	1	2	1	2
Debit de aer	150-300 l/min	300-500 l/min	150-400 l/min	200-400 l/min
Temperatură	80-630 °C	80-630 °C	80-650 °C	80-650 °C
Reglare temperatură	prin intermediul roțiței de reglare, în 9 pași		prin intermediul roțiței de reglare, în 9 pași	
Clasa de protecție (fără contact de protecție)	II		II	
Siguranță termică	da		da	
Nivelul de presiune sonoră emis	≤ 70dB (A)		≤ 70dB (A)	
Valoarea totală a vibrațiilor	≤ 2,5 m/s <sup>2</sup> / K = 0,08 m/s <sup>2</sup>		≤ 2,5 m/s <sup>2</sup> / K = 0,08 m/s <sup>2</sup>	
Greutate fără cablu de rețea	0,61 kg		0,61 kg	

Ne rezervăm dreptul de a efectua modificări tehnice.

## Reparații

### Schimbarea cablului (9)

Dacă trebuie schimbat cablul de rețea, acesta poate fi înlocuit cu ușurință, fără să fie nevoie de deschiderea carcasei.

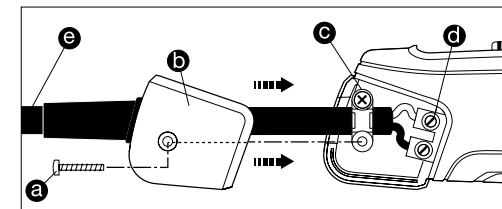

1. Important! Scoateți aparatul din priză.
2. Desfaceți șurubul (a) și scoateți capacul (b).
3. Desfaceți dispozitivul de descărcare de tracțiune (c).
4. Desfaceți bornele de rețea (d).
5. Scoateți cablul (e).
6. Introduceți noul cablu și fixați-l, parcurgând pașii de mai sus în ordine inversă (1. Înșurubați bornele de rețea etc.).

## Elementele aparatului

- 1 Tub de evacuare din oțel aliat
- 2 Tub de protecție demontabil
- 3 Admisie aer (cu filtru de praf de mare finețe integrat)
- 4 Manta soft anti-alunecare
- 5 Cablu cauciucat de mare rezistență
- 6 Comutator în trepte pentru reglarea debitului de aer (2 trepte)
- 7 Rotiță pentru reglarea temperaturii
- 8 Mâner plăcut la atingere
- 9 Cablu de rețea, înlocuibil

Setări				
Debit de aer treapta 1 debit de aer mic			Debit de aer treapta 2 debit de aer mare	
Temperatură cca.			Temperatură cca.	
Rotiță de reglare	HG 2220 E	HG 2420 E	HG 2220 E	HG 2420 E
1	80 °C	80 °C	80 °C	80 °C
2	110 °C	140 °C	110 °C	140 °C
3	190 °C	220 °C	180 °C	220 °C
4	280 °C	300 °C	260 °C	300 °C
5	360 °C	360 °C	340 °C	360 °C
6	440 °C	440 °C	420 °C	440 °C
7	500 °C	500 °C	480 °C	500 °C
8	570 °C	570 °C	560 °C	560 °C
9	630 °C	650 °C	630 °C	650 °C

În funcție de poziția exactă a rotiței de reglaj, valorile orientative indicate pot varia cu +/- 20 °C.

## Utilizări

În cele ce urmează enumerăm câteva utilizări pentru pistolul cu aer cald STEINEL. Această selecție este departe de a epuiza posibilitățile de utilizare – suntem siguri că veți găsi foarte repede și alte utilizări.

### HG 2220 E / HG 2420 E

- Sudarea tuturor materialelor termoplastice.
- Lipirea foliilor și a prelatelor.
- Lipirea materialelor plastice și roștuire.
- Activarea și desfacerea adezivilor și a adezivilor care se topesc.
- Dezghețarea încuietorilor de ușă, a conductelor de apă și a treptelor înghețate.
- Încălzirea foliilor Car Wrapping (infolieri auto) pentru infolieri sau inscripționări autovehicule.
- Aplicarea benzilor termocolante.
- Deformarea materialelor termoplastice.

Ghid pentru selectarea baghetei de sudură corecte la sudarea materialelor plastice		
Material	Tipuri de utilizare	Cum se recunosc diversele tipuri de materiale
<b>PVC dur</b>	Țevi, fittinguri, plăci, profiluri pentru construcții, piese fasonate tehnice temperatură de sudură 300 °C	Se carbonizează în flacără, miros înțepător; sunet metalic
<b>PE dur (HDPE)</b> Polietilenă	Vane, coșuri, canistre, material de izolație, țevi temperatură de sudură 300 °C	Flacără galben deschis, picăturile ard în continuare, miroase a lumânare stinsă; sunet metalic
<b>PP</b> Polipropilenă	Țevi de scurgere pentru temperaturi mari, cochilii de scaune, ambalaje, piese auto temperatură de sudură 250 °C	Flacără deschisă la culoare cu miez albastru, picăturile ard în continuare, miros înțepător; sunet metalic
<b>ABS</b>	Piese auto, carcase de aparate, geamantane temperatură de sudură 350 °C	Fum negru, pufos, miros dulceag; sunet metalic

## Eliminare ca deșeu

Aparatele electrice, accesoriile și ambalajele trebuie să facă obiectul unei reciclări ecologice.



Nu aruncați aparatele electrice la gunoii menajer!

### Numai pentru țările UE:

În conformitate cu directiva europeană privind eliminarea deșeurilor electrice și electronice în vigoare și transpunerii ei în legislația națională, aparatele electrice care nu mai pot fi utilizate trebuie să fie colectate separat și să facă obiectul unei reciclări ecologice.

## Accesorii (vezi fig. de pe copertă)

Distribuitorul dvs. vă poate pune la dispoziție o gamă largă de accesorii.

### HG 2220 E

- |    |   |   |
|----|---|---|
| 1  | Duză lată 50 mm   | nr. art. 070113   |
| 2  | Duză lată 75 mm   | nr. art. 070212   |
| 3  | Duză reflectoare 50 mm  | nr. art. 070311   |
| 4  | Duză reflectoare 75 mm  | nr. art. 070410   |
| 5  | Set de curățat vopsea   | nr. art. 010317   |
| 6  | Duză reflectoare  | nr. art. 070519   |
| 7  | Conector de sertizat<br>Ø 0,5-1,5<br>Ø 1,5-2,5<br>Ø 0,1-0,5 – Ø 4,0-6,0                             | nr. art. 006655<br>nr. art. 006648<br>nr. art. 006662                                       |
| 8  | Tuburi contractile<br>4,8-9,5 mm<br>1,6-4,8 mm<br>4,0-12,0 mm<br>Set de tuburi contractile, 3 piese | nr. art. 071417<br>nr. art. 071318<br>nr. art. 072766<br>nr. art. 075811<br>nr. art. 074616 |
| 9  | Duză reflectoare de lipit   | nr. art. 070717   |
| 10 | Duză de reducție 14 mm  | nr. art. 070618   |
| 11 | Duză de reducție 9 mm   | nr. art. 074715   |
| 12 | Duză cu fantă largă   | nr. art. 093211   |
| 13 | Rolă de presare   | nr. art. 073114   |
| 14 | Baghetă de sudură din plastic<br>PVC tare:<br>HDPE:<br>PP:<br>ABS:                                  | nr. art. 071219<br>nr. art. 073411<br>nr. art. 074210<br>nr. art. 070915                    |
| 15 | Papuc de sudură   |   |

### HG 2420 E

- |    |   |                                    |
|----|---|------------------------------------|
| 1  | Duză rotundă 5 mm   | nr. art. 092214                    |
| 2  | Duză rotundă 10 mm  | nr. art. 092313                    |
| 3  | Duză rotundă 5 mm, cu prelungire  | nr. art. 009076                    |
| 4  | Duză plată unghiulară 20x2 mm<br>Duză plată unghiulară 20x2 mm, dreaptă | nr. art. 092115<br>nr. art. 013240 |
| 5  | Duză plată unghiulară 40x2 mm   | nr. art. 092016                    |
| 6  | Duză plată unghiulară 30x2 mm   | nr. art. 011925                    |
| 7  | Duză plată unghiulară 40x2 mm, găurită                                  | nr. art. 009083                    |
| 8  | Duză plată 60x2 mm pentru bitum   | nr. art. 009090                    |
| 9  | Rulou de presare 50 mm  | nr. art. 093211                    |
| 10 | Rulou de presare 35 mm  | nr. art. 006785                    |
| 11 | Foarfece pentru prelate   | nr. art. 010423                    |
| 12 | Dispozitiv ajutător sudură colțuri                                      | nr. art. 011833                    |
| 13 | Sanie cordon de sudură  | nr. art. 093013                    |
| 14 | Papuc de sudură   | nr. art. 075316                    |
| 15 | Papuc sudură rapid 3 mm   | nr. art. 010263                    |
| 16 | Papuc sudură rapid 4 mm   | nr. art. 010270                    |
| 17 | Papuc sudură rapid 5 mm   | nr. art. 010287                    |
| 18 | Papuc sudură rapid 3 mm, cu fantă de aer îngustă                        | nr. art. 009106                    |
| 19 | Papuc sudură rapid 4 mm, cu fantă de aer îngustă                        | nr. art. 011765                    |
| 20 | Papuc sudură rapid 5 mm, cu fantă de aer îngustă                        |                                    |
| 21 | Rindea de fuguit  | nr. art. 011840                    |
| 22 | Cuțit sferic de lună  | nr. art. 093112                    |
| 23 | Duză reflectoare de lipit   | nr. art. 092917                    |
| 24 | Duză reflectoare 20 mm  | nr. art. 011871                    |
| 25 | Duză reflectoare 35 mm  | nr. art. 011857                    |
| 26 | Duză reflectoare cu sită 35x20 mm                                       | nr. art. 011864                    |
| 27 | Duză reflectoare cu sită 50x35 mm                                       | nr. art. 010416                    |
| 28 | Duză reflectoare cu cupă  | nr. art. 010409<br>nr. art. 011888 |

## CE Declarație de conformitate

(vezi pagina 134)

## Garanția de producător

Acest produs STEINEL a fost fabricat cu maximă atenție, verificat din punctul de vedere al funcționării și al siguranței și supus ulterior unor controale prin sondaj. Steinel garantează structura și funcționarea ireproșabilă a acestui produs.

Termenul de garanție este de 12 luni resp. 750 ore de funcționare pentru HG 2220 E și 1000 ore de funcționare pentru HG 2420 E și începe de la data vânzării produsului către consumator. Garanția acoperă deficiențele bazate pe defecte de material și fabricație. Îndeplinirea garanției se realizează prin repararea sau înlocuirea pieselor defecte, conform opțiunii noastre. Garanția nu se aplică pentru defecțiuni la piesele de uzură, pentru defecțiuni și lipsuri care apar din cauza folierii sau întreținerii incorecte, sau pentru spargeri prin cădere. Este exclusă compensarea daunelor provocate altor obiecte. Garanția se asigură numai dacă se expediază aparatul nedemontat și bine ambalat, împreună cu bonul de casă sau factura (data de cumpărare și ștampila distribuitorului), către atelierul de service competent sau dacă este returnat distribuitorului în primele 6 luni după vânzare.

### Reparații și post-garanție:

După ieșirea din termenul de garanție sau în cazul defecțiunilor pentru care nu beneficiați de reparații în garanție, informați-vă cu privire la posibilitatea reparației la centrul de service cel mai apropiat.



Pred uporabo se seznanite z vsebino teh navodil za uporabo. Le pravilna uporaba zagotavlja dolgo in zanesljivo uporabo brez motenj. Želimo vam veliko veselja pri uporabi svojega puhala vročega zraka.

## Varnostna navodila

**Pred uporabo naprave preberite in upoštevajte naslednje napotke. Pri neupoštevanju navodil za uporabo lahko naprava povzroči nevarnosti.**

Pri uporabi električnih orodij je treba za zaščito pred udarcem električnega toka ter nevarnostjo poškodb in požarov potrebno upoštevati sledeče temeljne varnostne ukrepe. Če se z orodjem ne ravna previdno, lahko pride do požara ali telesnih poškodb. Pred zagonom napravo pregledajte glede morebitnih poškodb (kabel omrežnega priključka, ohišje itd.) in je ne uporabljajte, če je poškodovana.

Naprave ne uporabljajte nenadzorovane.

Otroci morajo biti vedno pod nadzorom, da zagotovite, da se ne igrajo z orodjem.

### Prvi zagon

Pri prvi uporabi lahko pride do sproščanja manjše količine dima. Dim nastane zaradi veziva, ki se bo prvi uporabi zaradi toplote izločajo iz izolacijske folije.

Za hitro izstopanje dima morate napravo postaviti na stabilno površino.

Natančno preberite in shranite! Zaščiteno z avtorskimi pravicami. Ponatis v celoti ali po delih je dovoljen le z našim soglasjem. Spremembe zaradi tehničnega napredka so pridržane.

Delovna okolica mora biti ob prvi uporabi dobro prezračevana. Izstopanje dima ni škodljivo!

### Upoštevajte tudi vplive okolice.



Električnih orodij ne izpostavljajte dežju. Električnih orodij ne uporabljajte, kadar so mokra ali vlažna. Prav tako jih ne uporabljajte v mokrem ali vlažnem okolju. Previdno pri uporabi naprav v bližini gorljivih materialov. Ne usmerjajte za dlje časa na eno in isto mesto. Naprave ne uporabljajte v potencialno eksplozivnih atmosferah. Izstopajoča toplota se lahko prevaja do gorljivih materialov, ki so zakriti.

### Zaščitite se pred električnim udarom.



Izogibajte se dotikov telesa z ozemljenimi deli, na primer cevmi, radiatorji, pečmi, hladilniki. Dokler je vklopljena, naprave nikoli ne puščajte nenadzorovane.



## Varnostna navodila

**Vaša orodja vedno hranite na varnem mestu.**



Napravo postavite po uporabi na stojno površino in pustite, da se ohladi, preden jo boste shranili. Orodja, ki jih ne uporabljate, morajo biti shranjena v suhem, zaprtem prostoru, ki je izven dosega otrok. To napravo lahko otroci, starejši kot 8 let, in osebe z zmanjšanimi fizičnimi, senzoričnimi ali mentalnimi sposobnostmi ali brez izkušenj in znanja uporabljajo le, če so pod nadzorom ali če so bile poučene o varni uporabi naprave in razumejo nevarnosti, ki izvirajo iz uporabe.

Otroci se z napravo ne smejo igrati. Čiščenja in vzdrževanja, ki ga opravlja uporabnik, otroci ne smejo izvajati brez nadzora.

**Ne preobremenjujte svojih orodij.**



Z njimi boste delali varneje in mnogo bolj zanesljivo, če jih boste uporabljali v okviru predpisanih zmogljivosti. Orodja ne nosite tako, da ga držite za kabel in ga ne uporabljajte, da bi z njim izvlekli vtič iz vtičnice. Kabel zavaruje pred vročino, oljem in ostrimi robovi.

**Bodite pozorni na strupene pline in vnetljive materiale.**



Pri obdelavi umetnih mas, lakov in podobnih materialov lahko pride do nastajanja strupenih plinov. Bodite pozorni na možnosti vnetja materialov in požara. Za vašo lastno varnost uporabljajte samo opremo in dodatne naprave, ki so v navodilih za uporabo navedene ali jih proizvajalec orodja priporoča ali navaja. Uporaba drugega orodja, ki ni navedeno v navodilih za uporabo ali v katalogu priporočljivih dodatnih orodij ali opreme, lahko povzroča nevarnost poškodb oseb.

**Popravila na napravi lahko izvajajo le strokovnjaki.**



To električno orodje ustreza vsem zadevnim varnostnim predpisom. Popravila smejo izvajati samo elektrostrokovnjaki, sicer lahko pride do nesreč z udeležbo upravljalca.

**Te varnostne napotke hranite skupaj z napravo.**



## Za vašo varnost

### Naprave so opremljene s termozaščito:

Termostikalo pri preobremenitvi napravo v celoti izklopi.

## Opis naprave - Uporaba

**Upoštevanje:** Razdalja do obdelovanca je odvisna od materiala in predvidenega načina obdelave. Zaradi količine zraka in temperature izvedite najprej preizkus! S šobami, ki jih lahko pritrдите na pištolo (šobe so del pribora, glejte ovitek), lahko natančno kontrolirate tok vročega zraka. **Ravnajte previdno pri menjavi vročih šob!** Kadar pištolo na topel zrak uporabljate v samostoječem položaju, poskrbite, da stoji na stabilnem, čistem mestu.

Naprava se vklaplja in izklaplja s stopenjskim stikalom 6 z dvostopenjskim reguliranjem količine zraka. Temperaturo se da brezstopenjsko regulirati na 1. in 2. stopnji z nastavnim kolesom 7 v 9 korakih. Zaščitna cev je snemljiva.

## Vzdrževanje

### Filter za droben prah

HG 2220 E / HG 2420 E je priložen filter za droben prah 3. Za montažo odпустite dovod zraka in vstavite filter. Za čiščenje (s stisnjenim zrakom) odпустite vijake (a), snemite pokrov in odstranite filter.

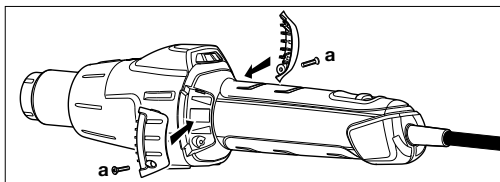

## Tehnični podatki

	HG 2220 E		HG 2420 E	
Omrežni priključek	220-230 V, 50/60 Hz		220-230 V, 50/60 Hz	
Moč	2200 W		2200 W	
Stopnja	1	2	1	2
Količina zraka	150-300 l/min	300-500 l/min	150-400 l/min	200-400 l/min
Temperatura	80-630 °C		80-650 °C	
Nastavitev temperature	Z nastavnim kolesom v 9 korakih		Z nastavnim kolesom v 9 korakih	
Zaščitni razred (brez priključka za zaščitni vodnik)	II		II	
Toplotna varovalka	da		da	
Nivo emisij zvočnega tlaka	≤ 70dB (A)		≤ 70dB (A)	
Skupna vrednost nihanja	≤ 2,5 m/s <sup>2</sup> / K = 0,08 m/s <sup>2</sup>		≤ 2,5 m/s <sup>2</sup> / K = 0,08 m/s <sup>2</sup>	
Teža brez omrežnega kabla	0,61 kg		0,61 kg	

Pridržujemo si pravico do tehničnih sprememb.

## Popravila

### Menjava kabla 9

Če je omrežni kabel treba zamenjati, ga je mogoče brez težav zamenjati brez odpiranja ohišja:

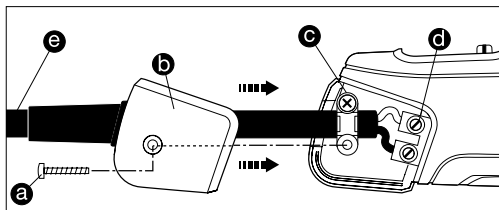

1. Pomembno! Napravo odklopite od el. omrežja.
2. Vijak a odпустite in snemite pokrov b.
3. Odпустite vlečno razbremenitev c.
4. Odпустite mrežne sponke d.
5. Izvlecite kabel e.
6. Vstavite nov kabel in ga v obratnem vrstnem redu (1. privijačite omrežne sponke itd.) ponovno pritrđite.

## Elementi naprave

- 1 Izpihalna cev iz legiranega jekla
- 2 Snemljiva zaščitna cev
- 3 Dovod zraka (vklj. s filtrom za droben prah)
- 4 Mehko oplaščenje za stabilno postavitvev
- 5 Trpežen gumijasti kabel
- 6 Stopenjsko stikalo za nastavitev količine zraka (2-stopenjsko)
- 7 Nastavno kolo za nastavitev temperature
- 8 Prijeten mehek ročaj
- 9 Omrežni kabel, zamenljiv

## Nastavitve

Nastavno kolo	Temperatura ca.		Zračna količina stopnja 2 velika količina zraka	
	HG 2220 E	HG 2420 E	HG 2220 E	HG 2420 E
1	80 °C	80 °C	80 °C	80 °C
2	110 °C	140 °C	110 °C	140 °C
3	190 °C	220 °C	180 °C	220 °C
4	280 °C	300 °C	260 °C	300 °C
5	360 °C	360 °C	340 °C	360 °C
6	440 °C	440 °C	420 °C	440 °C
7	500 °C	500 °C	480 °C	500 °C
8	570 °C	570 °C	560 °C	560 °C
9	630 °C	650 °C	630 °C	650 °C

Glede na natančnost položaja nastavnega kolesa lahko navedene smeme vrednosti odstopajo za do +/- 20 °C.

## Možnosti uporabe

Spodaj je prikazanih nekaj načinov uporabe puhala vročega zraka STEINEL. Ta izbira ne obsega vseh možnosti – verjetno se boste sami spomnili še drugih načinov uporabe.

### HG 2220 E / HG 2420 E

- Varjenje vseh termoplastičnih umetnih mas.
- Varjenje folij in ponjav.
- Varjenje plastičnih mas in fugiranje.
- Aktiviranje in odpuščanje lepil in taljivih lepil.
- Odtajanje zamrznjenih vratnih ključavnic, vodnih napeljav, stopnic.
- Ogrevanje folij za ovijanje avtomobilov (Car Wrapping).
- Odstranjevanje ali nameščanje nalepkov za robove.
- Oblikovanje termoplastičnih umetnih mas.

### Pomoč za izbiro pravilne varilne žice pri varjenju umetnih mas

Material	Načini uporabe	Razpoznavne značilnosti
<b>Trdi PVC</b>	Cevi, fittingi, plošče, gradbeni profili, tehnični kalupi 300 °C temperatura varjenja	Zogleni v plamenu, oster vonj, ropotajoč zvok
<b>Trdi PE (HDPE) polietilen</b>	Kadi, košare, kanistri, izolacijski material, cevi 300 °C temperatura varjenja	Svetel rumen plamen, kapljice gorijo naprej, vonj po ugasnjeni sveči; ropotajoč zvok
<b>PP</b> polipropilen	Odtočne cevi HT, kalupi sedišč, embalaža, deli za vozila 250 °C temperatura varjenja	Svetel plamen z modrim jedrom, kapljice gorijo še naprej, oster vonj; ropotajoč zvok
<b>ABS</b>	Deli za vozila, ohišja naprav, kovčki, 350 °C temperatura varjenja	Črn, kosmičast ogenj, sladkoben vonj; ropotajoč zvok

## Odstranjevanje

Električne aparate, opremo in embalažo oddajte v okolju prijazno ponovno obdelavo.



Električnih aparatov ne odstranjujte s hišnimi odpadki!

### Samo za države članice EU:

V skladu z veljavno Evropsko direktivo o izrabljenih električnih in elektronskih aparatih in njenim prenosom v nacionalno zakonodajo je električne aparate, ki niso več uporabni, treba zbirati ločeno in jih oddati v okolju prijazno ponovno obdelavo.

## Oprema (glejte sliko na ovojnini)

V vaši trgovini boste našli veliko izbiro opreme.

### HG 2220 E

1	Šoba s širokim curkom 50 mm	št. art. 070113
2	Šoba s širokim curkom 75 mm	št. art. 070212
3	Sevalna šoba 50 mm	št. art. 070311
4	Sevalna šoba 75 mm	št. art. 070410
5	Komplet strgal za barvo	št. art. 010317
6	Odbojna šoba	št. art. 070519
7	Kontakt za stiskanje Ø 0,5-1,5 Ø 1,5-2,5 Ø 0,1-0,5 – Ø 4,0-6,0	št. art. 006655 št. art. 006648 št. art. 006662
8	Skrčne cevi 4,8-9,5 mm 1,6-4,8 mm 4,0-12,0 mm Komplet skrčnih cevi 3-delni	št. art. 071417 št. art. 071318 št. art. 072766 št. art. 075811
9	Odbojna šoba za spajkanje	št. art. 074616
10	Reducirna šoba 14 mm*	št. art. 070717
11	Reducirna šoba 9 mm*	št. art. 070618
12	Šoba s širokimi zarezami	št. art. 074715
13	Pritisni valjček	št. art. 093211
14	Varilna žica iz umetne mase Trdi PVC HDPE: PP: ABS:	št. art. 073114 št. art. 071219 št. art. 073411 št. art. 074210
15	Varilni nastavek	št. art. 070915

### HG 2420 E

1	Okrogla šoba 5 mm	št. art. 092214
2	Okrogla šoba 10 mm	št. art. 092313
3	Okrogla šoba 5 mm, podaljšana	št. art. 009076
4	Ploščata poševna šoba 20x2 mm Ploščata poševna šoba 20x2 mm, ravna	št. art. 013240 št. art. 092016
5	Ploščata poševna šoba 40x2 mm	št. art. 011925
6	Ploščata poševna šoba 30x2 mm	
7	ploščata poševna šoba 40x2 mm, z luknjami	št. art. 009083
8	Ploska šoba 60x2 mm za bitumen	št. art. 009090
9	Pritisni valjček 50 mm	št. art. 093211
10	Pritisni valjček 35 mm	št. art. 006785
11	Škarje za ponjavo	št. art. 010423
12	Kehlfix	št. art. 011833
13	Drsnik za zvare	št. art. 093013
14	Varilni nastavek	št. art. 075316
15	Hiter varilni nastavek 3 mm	št. art. 010263
16	Hiter varilni nastavek 4 mm	št. art. 010270
17	Hiter varilni nastavek 5 mm	št. art. 010287
18	Hiter varilni nastavek 3mm z ozko zračno režo	št. art. 009106
19	Hiter varilni nastavek 4mm z ozko zračno režo	št. art. 011765
20	Hiter varilni nastavek 5mm z ozko zračno režo	št. art. 011840
21	Oblič za fuge	št. art. 093112
22	Krajni nož	št. art. 092917
23	Odbojna šoba za spajkanje	št. art. 011871
24	Odbojna šoba 20 mm	št. art. 011857
25	Odbojna šoba 35 mm	št. art. 011864
26	Sitasta odbojna šoba 35x20 mm	št. art. 010416
27	Sitasta odbojna šoba 50x35 mm	št. art. 010409
28	Čašasta odbojna šoba	št. art. 011888

## CE Izjava o skladnosti

(glejte stran 134)

## Garancija proizvajalca

Ta proizvod podjetja STEINEL je bil izdelan z veliko skrbnostjo, preverjen glede delovanja in varnosti po veljav-  
nih predpisih ter končno podvržen naključni kontroli. Pod-  
jetje STEINEL daje garancijo na brezhibno kakovost in de-  
lovanje proizvoda. Garancijska doba znaša 12 mesecev  
oz. 750 obratov ur HG 2220 E in 1000 obratov ur  
HG 2420 E in prične veljati z dnem prodaje porabniku.  
Odstranjujemo pomanjkljivosti, ki so posledica napak v ma-  
terialu ali izdelavi, obveznost garancije pa je izpolnjena ob  
popravilu ali menjavi delov z napakami po naši izbiri. Obve-  
znost garancije ne velja v primeru poškodb na hitro obrablji-  
vih delih, pri poškodbah in pomanjkljivostih, do  
katerih je prišlo zaradi nepravilne uporabe ali  
vzdrževanja, kot tudi zaradi poškodovanja naprave zaradi  
padca. Nadaljnje poškodbe na drugih predmetih so  
izključene.  
Garancijo dajemo samo pri nedemontiranih napravah, ki so  
nam bile poslane z blagajniškim listkom ali računom (datum  
računa in žig trgovine), dobro zapakirane na naslov pristojne-  
ga servisa ali oddane v trgovini v roku 6 mesecev po  
nakupu.

### Servis za popravila:

Po poteku garancijske dobe ali pri napa-  
kah brez garancijske pravice se posvetuji-  
te z našim servisnim obratom glede po-  
pravila.

**1 LETNA**  
PROIZVAJALCA  
GARANCIJA

## HR Prijevod originalnih uputa za uporabo

Molimo Vas da se prije uporabe upoznete s ovim uputama  
za rukovanje. Samo stručno rukovanje jamči dug i pouzdan  
rad bez smetnji.

Želimo Vam puno zadovoljstva s Vašim novim puhalom  
vrućeg zraka.

## Sigurnosne upute

**Prije nego ćete koristiti uređaj,  
pročitajte i pridržavajte se ovih na-  
putaka. U slučaju nepridržavanja  
uputa za uporabu uređaj može po-  
stati izvor opasnosti.**

Kod uporabe elektroalata treba se  
pridržavati sljedećih osnovnih sigur-  
nosnih mjera za zaštitu od električ-  
nog udara, ozljeđivanja i požara.  
Ne rukujete li uređajem pažljivo,  
može doći do požara ili ozljeđivanja  
osoba.

Prije puštanja uređaja u rad provjerite  
ima li eventualnih oštećenja  
(mrežni priključni vod, kućište itd.)  
i u slučaju oštećenja nemojte ga  
koristiti.

Dok uređaj radi, ne ostavljajte ga bez  
nadzora.

Djeca trebaju biti pod nadzorom  
kako biste bili sigurni da se ne igraju  
uređajem.

## Prvo puštanje u rad

Prilikom prve primjene može izaći  
malo dima. Dim nastaje zbog veznih  
sredstava koja se prilikom prve upo-  
rabe oslobađaju uslijed djelovanja  
topline iz izolacijske folije grijača.

## Uz ovaj dokument

Pažljivo pročitajte i sačuvajte.

- Zaštićeno autorskim pravima. Pretisak, čak i djelomičan,  
dopušten je samo uz naše odobrenje.
- Zadržavamo pravo na promjene koje služe tehničkom na-  
pretku.

Da biste postigli brzo izlaženje dima,  
uređaj bi trebalo odložiti na postolje.  
Radnu okolinu trebalo bi kod prve  
primjene dobro prozračiti. Dim koji  
izlazi nije štetan!

## Uzmite u obzir utjecaje okoline.



Električne alate ne izlažite kiši. Ne  
koristite elektroalate u vlažnom sta-  
nju, niti u vlažnoj ili mokroj okolini.  
Budite pažljivi prilikom uporabe ure-  
đaja u blizini zapaljivih materijala.  
Ne usmjeravajte uređaj duže vrijeme  
na jedno te isto mjesto. Ne koristite  
u eksplozivnoj atmosferi. Toplina koja  
izlazi može doprijeti do zapaljivih ma-  
terijala koji su prekriveni.

## Zaštitite se od električnog udara.



Izbjegavajte dodir tijela s uzemljenim  
dijelovima na primjer s cijevima, gri-  
jačim tijelima, štednjacima, hladnja-  
cima. Tako dugo dok je uređaj u po-  
gonu ne ostavljate ga bez nadzora.

## Sigurnosne upute

### Svoje alate spremite na sigurno mjesto.

Nakon uporabe uređaj odložite na stalak i prije nego što ćete ga pospremiti ostavite ga da se ohladi. Alate koje ne koristite morate čuvati u suhoj, zaključanoj i djeci nedostupnoj prostoriji.

Ovaj uređaj mogu koristiti djeca s navršenih 8 godina starosti kao i osobe s ograničenim tjelesnim, osjetilnim ili duševnim sposobnostima, ili s nedostatkom iskustva i znanja kad su pod nadzorom osobe nadležne za njihovu sigurnost ili od nje dobivaju upute kako koristiti uređaj na siguran način i shvaćaju koje opasnosti pritom proizlaze.

Djeca se ne smiju igrati uređajem.

Djeca ne smiju obavljati čišćenje i korisničko održavanje bez nadzora odraslih.

### Nemojte preopterećivati alate.

Oni rade bolje i sigurnije u navedenom području snage. Ne nosite alat držeći ga za kabel i ne povlačite za kabel da biste izvadili utikač iz utičnice. Zaštitite kabel od visoke temperature, ulja i oštrih rubova.



### Obratite pozornost na otrovne plinove i opasnost od zapaljenja.

Kod obrade plastike, lakova i sličnih materijala mogu nastati otrovni plinovi.

Obratite pozornost na opasnost od požara i zapaljenja.

Za vlastitu sigurnost koristite samo onaj pribor i dodatne uređaje koji su navedeni u uputama za uporabu ili ih je preporučio ili naveo proizvođač alata.

Uporaba drukčijih namjenskih alata ili pribora od onih koji su navedeni u uputama za uporabu ili u katalogu može za Vas osobno predstavljati opasnost od ozljeđivanja.

### Popravke smije izvršiti samo kvalificirani električar.

Ovaj električni alat odgovara relevantnim sigurnosnim odredbama. Popravke smije izvoditi samo kvalificiran električar jer u suprotnom može doći do nesreće za korisnika.

### Ove sigurnosne napomene dobro sačuvajte uz uređaj.



## Za Vašu sigurnost

### Uređaji su opremljeni termičkom zaštitom:

Termički osigurač isključuje cijeli uređaj u slučaju preopterećenja.

### Opis uređaja - puštanje u rad

**Obratite pozornost:** Razmak od obrađivanog objekta ovisi o materijalu i željenoj vrsti obrade. Uvijek prvo napravite probu s obzirom na količinu zraka i temperaturu! Sa sapnicama koje se mogu nabaviti kao dodatni pribor (vidi stranicu s priborom u omotu) moguće je precizno usmjeravanje vrućeg zraka. **Oprez kod zamjene vrućih sapnica!** Ako puhalo vrućeg zraka koristite kao stojeći uređaj, pripremite na stabilan položaj bez klizanja i na čistu podlogu.

Uređaj se uključuje i isključuje pomoću stupnjevite sklopke 6 s dvostupanjskom regulacijom količine zraka. Temperatura se u položaju sklopke 1 i 2 može kontinuirano podešavati pomoću 9 položajnog zakretnog regulatora. Zaštitna cijev može se skinuti.

### Održavanje

#### Fini filtar za prašinu

Modelu HG 2220 E / HG 2420 E priložen je fini filtar za prašinu 9. U svrhu montaže otvorite dovod zraka i umetnite filtar. Za čišćenje (komprimiranim zrakom) otpustite vijke (a), skinite poklopac i izvadite filtar.

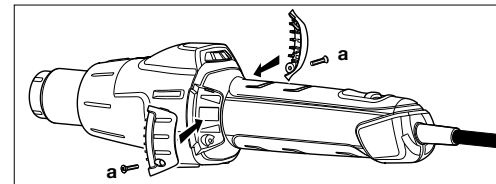

## Popravak

### Zamjena kabela

Ako mrežni kabel treba zamijeniti, može se jednostavno zamijeniti bez otvaranja kućišta:

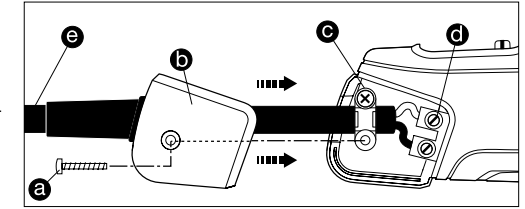

1. Važno! Isključite uređaj iz strujne mreže.
2. Otpustite vijak (a) i skinite poklopac (b).
3. Rasteržite vlačno opterećenje (c).
4. Otpustite strujne stezaljke (d).
5. Izvucite kabel (e).
6. Umetnite novi kabel i pričvrstite ga obrnutim redoslijedom (1. učvrstiti vijcima mrežne stezaljke itd.).

### Elementi uređaja

- 1 Cijev za ispuhavanje od oplemenjenog čelika
- 2 Odvojiva zaštitna cijev
- 3 Ulaz zraka (uklj. fini filtar za prašinu)
- 4 Meki plašt za stabilnost
- 5 Opteretiv gumeni kabel
- 6 Stupnjevita sklopka za podešavanje količine zraka (dvostupanjska)
- 7 Regulator za podešavanje temperature
- 8 Udobna mekana ručka
- 9 Zamjenjiv mrežni kabel

### Tehnički podaci

	HG 2220 E		HG 2420 E	
Mrežni priključak	220-230 V, 50/60 Hz		220-230 V, 50/60 Hz	
Snaga	2200 W		2200 W	
Stupanj	1	2	1	2
Količina zraka	150-300 l/min	300-500 l/min	150-400 l/min	200-400 l/min
Temperatura	80-630 °C	80-630 °C	80-650 °C	80-650 °C
Podešavanje temperature	Pomoću regulatora u 9 koraka		Pomoću regulatora u 9 koraka	
Klasa zaštite (bez priključka zaštitnog vodiča)	II		II	
Termoosigurač	da		da	
Razina emisije zvučnog tlaka	≤ 70dB (A)		≤ 70dB (A)	
Ukupna vrijednost vibracije	≤ 2,5 m/s <sup>2</sup> / K = 0,08 m/s <sup>2</sup>		≤ 2,5 m/s <sup>2</sup> / K = 0,08 m/s <sup>2</sup>	
Težina bez mrežnog kabela	0,610 kg		0,610 kg	

Zadržavamo pravo na tehničke promjene.

Podešavanja				
Količina zraka <b>Stupanj 1</b> mala količina			Količina zraka <b>Stupanj 2</b> velika količina	
Regulator	Temperatura oko		Temperatura oko	
	HG 2220 E	HG 2420 E	HG 2220 E	HG 2420 E
1	80 °C	80 °C	80 °C	80 °C
2	110 °C	140 °C	110 °C	140 °C
3	190 °C	220 °C	180 °C	220 °C
4	280 °C	300 °C	260 °C	300 °C
5	360 °C	360 °C	340 °C	360 °C
6	440 °C	440 °C	420 °C	440 °C
7	500 °C	500 °C	480 °C	500 °C
8	570 °C	570 °C	560 °C	560 °C
9	630 °C	650 °C	630 °C	650 °C

Ovisno o točnom položaju regulatora navedene orijentacijske vrijednosti mogu odstupati za +/- 20 °C.

## Primjene

Slijedi prikaz nekih primjena STEINELOVOG puhala vrućeg zraka. Ovim odabirom ni u kojem slučaju nisu iscrpljene sve mogućnosti – sigurno ćete odmah dobiti i druge ideje za primjenu ovog uređaja.

### HG 2220 E / HG 2420 E

- Zavarivanje svih termoplastičnih umjetnih materijala.
- Zavarivanje folija i cerada.
- Zavarivanje umjetnih materijala i zaglađivanje fuga.
- Aktiviranje i skidanje ljepljivosti i topivih ljepljivosti.
- Otapanje zaleđenih brava vratiju, vodovodnih cijevi, stepenica.
- Omatanje automobila zaštitnom folijom.
- Stavljanje zaštitnih ljepljivih traka oko rubova (kantiranje).
- Preoblikovanje termoplastičnih umjetnih materijala.

Pomoć kod odabira ispravne žice za zavarivanje plastike		
Materijal	Vrste primjena	Karakteristike
<b>Tvrdi PVC</b>	cijevi, fitinzi, ploče, građevinski profili, tehnički oblikovani dijelovi temperatura zavarivanja 300 °C	Pougljeni u plamenu, jedak miris; zveckajući zvuk
<b>Tvrdi PE (HDPE) polietilen</b>	kade, košare, kanistri, izolacijski materijal, cijevi temperatura zavarivanja 300 °C	Svjetložuti plamen, kapljice dalje gore, miriši po ugašenoj svijeći; zveckajući zvuk
<b>PP polipropilen</b>	HT odvodne cijevi, plastična sjedala, pakiranja, dijelovi za motorna vozila temperatura zavarivanja 250 °C	Svijetao plamen s plavom jezgrom, kapljice dalje gore, jedak miris; zveckajući zvuk
<b>ABS</b>	dijelovi za motorna vozila, kućišta uređaja, kovčezi temperatura zavarivanja 350 °C	Crni, pahuljasti dim, slatkast miris; zveckajući zvuk

## Zbrinjavanje

Električne uređaje, pribor i ambalažu treba zbrinuti na ekološki način odvozom na reciklažu.



Ne bacajte električne uređaje u kućni otpad!

### Samo za zemlje EU:

Prema važećim europskim direktivama za stare električne i elektroničke uređaje i njihovoj implementaciji u nacionalno pravo, električni uređaji koji se više ne mogu koristiti moraju se posebno sakupiti i zbrinuti na ekološki način odvozom na reciklažu.

## Pribor (vidi sliku s priborom u dodatku)

Vaš trgovac ima na raspolaganju široki asortiman pribora.

### HG 2220 E

- |    |   |   |
|----|---|---|
| 1  | širokomlazna sapnica 50 mm  | art. br. 070113   |
| 2  | širokomlazna sapnica 75 mm  | art. br. 070212   |
| 3  | zaštitna sapnica 50 mm  | art. br. 070311   |
| 4  | zaštitna sapnica 75 mm  | art. br. 070410   |
| 5  | komplet strugala boje   | art. br. 010317   |
| 6  | reflektorska sapnica  | art. br. 070519   |
| 7  | stezna spojnica<br>Ø 0,5-1,5<br>Ø 1,5-2,5<br>Ø 0,1-0,5 – Ø 4,0-6,0                                    | art. br. 006655<br>art. br. 006648<br>art. br. 006662                                       |
| 8  | crijeva za stezanje<br>4,8-9,5 mm<br>1,6-4,8 mm<br>4,0-12,0 mm<br>komplet steznih crijeva, trodijelni | art. br. 071417<br>art. br. 071318<br>art. br. 072766<br>art. br. 075811                    |
| 9  | reflektorska sapnica za lemljenje   | art. br. 074616   |
| 10 | redukcijska sapnica 14 mm   | art. br. 070717   |
| 11 | redukcijska sapnica 9 mm  | art. br. 070618   |
| 12 | sapnica sa širokim prorezom   | art. br. 074715   |
| 13 | pritisni valjak   | art. br. 093211   |
| 14 | žica za zavarivanje plastike<br>tvrđi PVC:<br>HDPE:<br>PP:<br>ABS:                                    | art. br. 073114<br>art. br. 071219<br>art. br. 073411<br>art. br. 074210<br>art. br. 070915 |
| 15 | stopica za zavarivanje  |   |

### HG 2420 E

- |    |  |   |
|----|--|---|
| 1  | okrugla sapnica 5 mm   | art. br. 092214                                       |
| 2  | okrugla sapnica 10 mm  | art. br. 092313                                       |
| 3  | produžena okrugla sapnica 5 mm   | art. br. 009076                                       |
| 4  | kutna plosnata sapnica 20x2 mm<br>kutna plosnata sapnica 20x2 mm,<br>ravna | art. br. 013240<br>art. br. 092016<br>art. br. 011925 |
| 5  | kutna plosnata sapnica 40x2 mm   | art. br. 092016                                       |
| 6  | kutna plosnata sapnica 30x2 mm   | art. br. 011925                                       |
| 7  | kutna plosnata sapnica 40x2 mm,<br>perforirana                             | art. br. 009083                                       |
| 8  | plosnata sapnica 60x2 mm<br>za bitumen                                     | art. br. 009090                                       |
| 9  | pritisni valjak 50 mm  | art. br. 093211                                       |
| 10 | pritisni valjak 35 mm  | art. br. 006785                                       |
| 11 | škare za ceradu  | art. br. 010423                                       |
| 12 | reparator žljebova   | art. br. 011833                                       |
| 13 | klizna stopica za zavarivanje šavova                                       | art. br. 093013                                       |
| 14 | stopica za zavarivanje   | art. br. 075316                                       |
| 15 | stopica za brzo zavarivanje 3 mm   | art. br. 010263                                       |
| 16 | stopica za brzo zavarivanje 4 mm   | art. br. 010270                                       |
| 17 | stopica za brzo zavarivanje 5 mm   | art. br. 010287                                       |
| 18 | stopica za brzo zavarivanje 3mm,<br>s uskim prorezom za zrak               | art. br. 009106                                       |
| 19 | stopica za brzo zavarivanje 4 mm,<br>s uskim prorezom za zrak              | art. br. 011765                                       |
| 20 | stopica za brzo zavarivanje 5 mm,<br>s uskim prorezom za zrak              | art. br. 011840                                       |
| 21 | blanjica za izradu fuga  | art. br. 093112                                       |
| 22 | nož u obliku četvrtine kruga   | art. br. 092917                                       |
| 23 | reflektorska sapnica za lemljenje  | art. br. 011871                                       |
| 24 | reflektorska sapnica 20 mm   | art. br. 011857                                       |
| 25 | reflektorska sapnica 35 mm   | art. br. 011864                                       |
| 26 | perforirana reflektorska sapnica<br>35x20 mm                               | art. br. 010416                                       |
| 27 | perforirana reflektorska sapnica<br>50x35 mm                               | art. br. 010409                                       |
| 28 | udbljena reflektorska sapnica  | art. br. 011888                                       |

## CE Izjava o sukladnosti

(vidi stranicu 134)

## Jamstvo proizvođača

Ovaj STEINEL proizvod izrađen je s velikom pažnjom, njegovo funkcioniranje i sigurnost ispitani su prema važećim propisima i na kraju je proizvod podvrgnut kontroli uzorka. STEINEL preuzima jamstvo za besprijekornu kakvoću i funkcionalnost.

Jamstveni rok iznosi 12 mjeseci odnosno 750 sati rada za HG 2220 E i 1000 sati rada za HG 2420 E a započinje s danom prodaje potrošaču. Uklanjamo nedostatke koji su posljedica grešaka na materijalu ili tvorničke greške, realizacija jamstva izvršava se popravkom ili zamjenom dijela s greškom po našem izboru. Jamstvo ne dajemo u slučaju oštećenja na potrošnim dijelovima, kao i šteta i nedostataka koji nastanu zbog nestručnog rukovanja ili održavanja, kao i za lom prilikom pada. Posljedične štete na drugim predmetima su isključene.

Jamstvo se priznaje samo ako nerastavljeni, dobro zapakiran uređaj pošaljete zajedno s računom (datum kupnje i pečat trgovine), nadležnoj servisnoj službi ili ga tijekom prvih 6 mjeseci predate trgovcu.

### Služba za popravke:

Nakon isteka jamstvenog roka ili kad se utvrdi nedostatak bez jamstva, raspitajte se u najbližoj servisnoj službi o mogućnosti popravka.

**1** GODINA  
PROIZVOĐAČA  
JAMSTVA

## EE Originaalkasutusjuhendi tõlge

Palun tutvuge enne kasutamist käesoleva kasutusjuhendiga. Sest üksnes asjakohasel ümberkäimisel on tagatud pikaajaline, usaldusväärne ja rikkevaba talitlus. Soovime Teile kuumaõhupuhuri meeldivat kasutamist.

### Ohutusjuhised

#### Lugege ja järgige enne seadme kasutamist käesolevaid juhiseid. Kasutusjuhendi eiramisel võib seade ohuallikaks muutuda.

Elektritööriista kasutamisel tuleb kaitseks elektrilöögi, vigastus- ja tuleohtu eest järgmisi põhimõttelisi ohutusmeetmeid järgida. Kui seadmega ei käida hoolikalt ümber, siis võib tekkida tulekahju või inimesed vigastada saada.

Kontrollige seade iga kord enne käikuvõtmist võimalike kahjustuste (võrguühendusjuhe, korpus jms) suhtes üle ja ärge võtke seadet kahjustuse korral töösse.

Ärge käituge seadet järelevalveta.

Lapsi tuleks jälgida, et nad seadmega ei mängi.

#### Esmakordne käikuvõtmine

Esmakordsel kasutamisel võib veidi suitsu välja tungida. Suits tekib sideainete tõttu, mis esmakordsel kasutamisel kütteseadme isolatsioonfooliumist soojuse tõttu vabanevad. Suitsu kiire väljumise saavutamiseks tuleks seade seisupinnale ära panna. Tööpiirkonda tuleks esmakordsel kasutamisel hästi ventileerida. Suitsu väljumine pole kahjulik!

## Käesoleva dokumendi kohta

Palun lugege hoolikalt läbi ja hoidke alles.

- Autoriõigusega kaitstud. Järeldrükk, ka väljavõtteliselt, ainult meie nõusolekul.
- Õigus muudatusteks tehnilise täiustamise eesmärgil reserveeritud.

#### Arvestage ümbrusmõjudega.

Ärge jätke elektritööriistu vihma kätte. Ärge kasutage niiskes seisundis elektritööriistu ega niiskes või märjas keskkonnas. Ettevaatust seadmete kasutamisel süttimisohlike materjalide läheduses. Ärge suunake pikemat aega ühele ja samale kohale. Ärge kasutage plahvatusohliku atmosfääri olemasolul. Välja tungiv soojus võib edasi kanduda süttimisohlikele materjalidele, mis on pilgu eest varjatud.

#### Kaitske ennast elektrilöögi eest.

Vältige kehaga maandatud osade nagu nt torude, küttekehade, pliitide ja külmkappide puudutamist. Ärge jätke seadet järelevalveta, kuni see töötab.

#### Hoidke oma tööriistu kindlalt alal.

Asetage seade pärast kasutamist seisupinnale ja laske tal enne ärapakimist maha jahtuda. Mittekasutatavaid tööriistu peaks hoidma alal kuivas suletud ruumis ja lastele kättesaamatul viisil. Antud seadet tohivad kasutada lapsed alates 8 eluaastast ja piiratud füüsiliste,

## Ohutusjuhised

sensorsete või vaimsete võimete, puudulike kogemuste ning teadmistega isikud järelevalve all või juhul, kui neid on seadme ohutu kasutamise osas juhendatud ja nad mõistavad sellest tulenevaid ohte.

Lapsed ei tohi seadmega mängida.

Puhastust ja kasutajapoolset hoolust ei tohi lapsed järelevalveta teostada.

#### Ärge koormake oma tööriistu üle.

Need töötavad paremini ja ohutumalt esitatud võimsusvahemikus. Ärge kasutage kaablit seadme kandmiseks ega pistiku seinakontaktist väljatõmbamiseks. Kaitske kaablit kuumuse, õli ja teravate servade eest.

#### Pöörake tähelepanu mürgistele gaasidele ja süttimisohule.

Plastmasside, värvide ja sarnaste materjalide töötlemisel võivad mürgised gaasid välja tungida. Pöörake tähelepanu tule- ja süttimisohule.

Kasutage isikliku ohutuse huvides ainult kasutusjuhendis mainitud või tööriista tootja poolt soovitatud või mainitud tarvikuid ning lisaseadmeid. Muude kui kasutusjuhendis või kataloogis soovitatud kasutustööriistade või tarvikute kasutamine võib tähendada Teile isiklikku vigastusohtu.

#### Remont ainult elektrispetsialisti poolt.

Antud elektritööriist vastab asjaomastele ohutusnõuetele. Remonti tohib teostada ainult elektrispetsialist, sest vastasel juhul võivad käitajal õnnetused juhtuda.

#### Hoidke käesolevaid ohutusjuhiseid seadme juures hästi alal.

## Teie ohutuse huvides

### Seadmed on varustatud termokaitsemega:

Termokaitse lülitab seadme ülekoormamisel täielikult välja.

## Seadme kirjeldus – käikuvõtmine

**Palun pidage silmas:** Kaugus töödeldavast objektist lähtub materjalist ja ettekatsetavast töötlemisviisist. Tehke alati esmalt õhukoguse ja temperatuuri test! Tarvikutena saadaval olevate pealepistatavate düüsidega (vt tarvikute lehekülge ümbrikus) saab kuuma õhku punkti- või pinnatäpsusega juhtida. **Ettevaatust kuumade düüside vahetamisel!** Kui kasutate kuumaõhupuhurit stationsaarseadmena, siis pöörake tähelepanu stabiilsele, libisemiskindlale seisule ja puhtale aluspinnale.

Seadet lülitatakse sisse ja välja õhukoguse kaheastmelise reguleerimisega astmelüliti (6) kaudu. Temperatuuri saab astmetes 1 ja 2 sujuvalt seaderatta (7) kaudu 9 sammuna seadistada. Kaitsetoru on mahavõetav.

## Hooldus

### Peentolmufilter

HG 2220 E / 2420 E on varustatud peentolmufiltriga (3). Paigaldamiseks vabastage õhu sisselase ja paigaldage filter. Puhastamiseks (suruõhuga) keerake lahti kruvid (a), võtke kate maha, võtke filter välja.

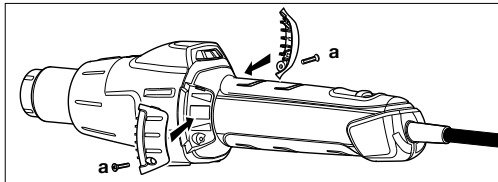

## Tehnilised andmed

	HG 2220 E		HG 2420 E	
Võrguühendus	220–230 V, 50/60 Hz		220–230 V, 50/60 Hz	
Võimsus	2200 W		2200 W	
Aste	1	2	1	2
Õhukogus	150-300 l/min	1300-500 l/min	150-400 l/min	200-400 l/min
Temperatuur	80-630 °C	80-630 °C	80-650 °C	80-650 °C
Temperatuuri seadistamine	Seaderatta kaudu 9 sammuna		Seaderatta kaudu 9 sammuna	
Kaitseklass (kaitsejuhiühendusega)	II		II	
Termokaitse	jah		jah	
Emissioon-helirõhutase	≤ 70dB (A)		≤ 70dB (A)	
Vibratsiooni koguväärtus	≤ 2,5 m/s <sup>2</sup> / K = 0,08 m/s <sup>2</sup>		≤ 2,5 m/s <sup>2</sup> / K = 0,08 m/s <sup>2</sup>	
Kaal võrgukaablita	0,61 kg		0,61 kg	

Õigus tehnilisteks muudatusteks reserveeritud

## Remont

### Kaabli vahetamine (9)

Kui tuleb vahetada võrgukaabel, siis saab selle korpust avamata probleemideta välja vahetada:

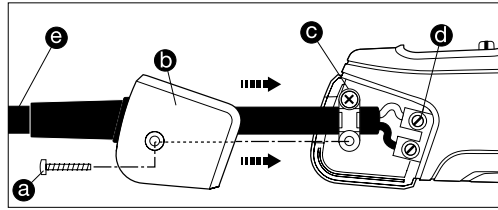

1. Tähtis! Lahutage seade võrgust.
2. Vabastage kruvi (a) ja tõmmake kattekübar (b) maha.
3. Vabastage tõmbetõkis (c).
4. Vabastage võrguklemmid (d).
5. Tõmmake kaabel (e) välja.
6. Pange uus kaabel sisse ja kinnitage taas vastupidises järjekorras (1. Keerake võrguklemmid kinni jne).

## Seadme elemendid

1. Roostevabaterasest väljapuhketoru
2. Mahavõetav kaitsetoru
3. Õhu sisselase (koos peentolmufiltriga)
4. Pehmementel libisemiskindla seisu tagamiseks
5. Koormatav kummikaabel
6. Astmelüliti õhukoguse seadistamiseks (2-astmeline)
7. Seaderatas temperatuuri seadistamiseks
8. Meeldiv pehme käepide
9. Vahetatav võrgukaabel

## Einstellungen

Seaderatas	Temperatuur u		Õhukogus aste 2 suur õhukogus	
	HG 2220 E	HG 2420 E	HG 2220 E	HG 2420 E
1	80 °C	80 °C	80 °C	80 °C
2	110 °C	140 °C	110 °C	140 °C
3	190 °C	220 °C	180 °C	220 °C
4	280 °C	300 °C	260 °C	300 °C
5	360 °C	360 °C	340 °C	360 °C
6	440 °C	440 °C	420 °C	440 °C
7	500 °C	500 °C	480 °C	500 °C
8	570 °C	570 °C	560 °C	560 °C
9	630 °C	650 °C	630 °C	650 °C

Seaderatta täpsest positsioonist olenevalt võivad esitatud orienteeruvad väärtused kuni +/- 20 °C kõrvale kalduda.

## Rakendused

Alljärgnevalt näitame Teile mõningaid STEINELI kuumaõhupuhuri rakendusid. Kõnealuse valikuga pole võimalused sugugi lõppenud – kindlasti tulevad Teile kohe edasised rakendusnäited meelde.

### HG 2220 E / HG 2420 E

- Kõigi termoplastsete plastide keevitamine.
- Kilede ja tentide keevitamine.
- Plastmasside keevitamine ja vuukimine.
- Liimainete ja sulaliimide aktiveerimine ning vabastamine.
- Külmunud ukسلukkude, veetorstike, trepiastmete ülessoojendamine.
- Car Wrapping kilede soojendamine sõidukite kiletamiseks.
- Liimitavate mööblitantide pealekandmine.
- Termoplastsete plastide vormimine.

### Õige keevitustradi valimisabi plastmassi keevitamisel

Materjal	Kasutusviisid	Tuvastamistunnused
<b>Kõva PVC</b>	Torud, fittingud, plaadid, ehitusprofiilid, tehnilised kujudetailid 300 °C keevitustemperatuur	Sõestub leegis, terav lõhn; kõrisev kõla
<b>PE kõva (HDPE)</b> polüetüleen	Vannid, korvid, kanistrid, isolatsioonmaterjalid, torud 300 °C keevitustemperatuur	Helekollane leek, tilgad põlevad edasi, lõhnab kustuva küünlajärele; kõrisev kõla
<b>PP</b> Polüpropüleen	HT äravoolutorud, istmekestad, pakendid, sõidukite detailid 250 °C keevitustemperatuur	Sinise südamikuga hele leek, tilgad põlevad edasi, terav lõhn; kõrisev kõla
<b>ABS</b>	Sõidukite detailid, seadmete korpused, kohvrid 350 °C keevitustemperatuur	Must, helvestega suits, magusapoolne lõhn; kõrisev kõla

## Utiliseerimine

Elektriseadmed, lisatarvikud ja pakendid tuleb suunata keskkonnateadlikku taaskasutusse.



Ärge visake elektriseadmeid olmejäätmete hulka!

### Ainult ELI riikidele:

Vastavalt vanu elektri- ja elektroonikaseadmeid puudutavale kehtivale Euroopa määrusele ja selle rakendamisele rahvusvahelises õiguses tuleb kasutuskoõlmatud elektriseadmed koguda eraldi ning suunata keskkonnateadlikku taaskasutusse.

## Tarvikud (vt joon. ümbrikul)

Edasimütija juures on saadaval lai sortiment tarvikuid.

### HG 2220 E

1	Lai kiirgusdüüs 50 mm	Art nr 070113
2	Lai kiirgusdüüs 75 mm	Art nr 070212
3	Kiirgusdüüs 50 mm	Art nr 070311
4	Kiirgusdüüs 75 mm	Art nr 070410
5	Värvikaabitsate komplekt	Art nr 010317
6	Reflektordüüs	Art nr 070519
7	Krimpimisliitmikud Ø 0,5-1,5 Ø 1,5-2,5 Ø 0,1-0,5 – Ø 4,0-6,0	Art nr 006655 Art nr 006648 Art nr 006662
8	Kahandvoolikud 4,8-9,5 mm 1,6-4,8 mm 4,0-12,0 mm Kahandvoolikute komplekt, 3-osaline	Art nr 071417 Art nr 071318 Art nr 072766 Art nr 075811 Art nr 074616 Art nr 070717 Art nr 070618 Art nr 074715 Art nr 093211
9	Jootmise reflektordüüs	Art nr 073114
10	Ahendusdüüs 14 mm	Art nr 071219
11	Ahendusdüüs 9 mm	Art nr 073411
12	Lai lõhiküüs	Art nr 074210
13	Surverull	Art nr 070915
14	Plastmassi keevitustraat Kõva PVC: HDPE: PP: ABS:	
15	Keevituskings	

### HG 2420 E

1	Ümardüüs 5 mm	Art nr 092214
2	Ümardüüs 10 mm	Art nr 092313
3	Ümardüüs 5 mm, pikendatud	Art nr 090976
4	Nurklamedüüs 20x2 mm	Art nr 092115
	Nurklamedüüs 20x2 mm, sirge	Art nr 013240
5	Nurklamedüüs 40x2 mm	Art nr 092016
6	Nurklamedüüs 30x2 mm	Art nr 011925
7	Nurklamedüüs 40x2 mm, augustatud	Art nr 009083
8	Lamedüüs 60x2 mm bituumenile	Art nr 009090
9	Surverull 50 mm	Art nr 093211
10	Surverull 35 mm	Art nr 006785
11	Tendikäär	Art nr 010423
12	Vuugispaatel	Art nr 011833
13	Keevisõmbluse kelk	Art nr 093013
14	Keevituskings	Art nr 075316
15	Kiirkeevituskings 3 mm	Art nr 010263
16	Kiirkeevituskings 4 mm	Art nr 010270
17	Kiirkeevituskings 5 mm	Art nr 010287
18	Kiirkeevituskings 3 mm, kitsa õhupiluga	Art nr 009106
19	Kiirkeevituskings 4 mm, kitsa õhupiluga	Art nr 011765
20	Kiirkeevituskings 5 mm, kitsa õhupiluga	Art nr 011840
21	Vuugihõvel	Art nr 093112
22	Veerandkuunuga	Art nr 092917
23	Jootmise reflektordüüs	Art nr 011871
24	Kahanev otsik 20 mm	Art nr 011857
25	Kahanev otsik 35 mm	Art nr 011864
26	Sõelreflektordüüs 35x20 mm	Art nr 010416
27	Sõelreflektordüüs 50x35 mm	Art nr 010409
28	Ümbrisreflektordüüs	Art nr 011888

## CE Vastavusdeklaratsioon

(vt lk 134)

## Tootja garantii

STEINELi toode on valmistatud suurima hoolikusega, on talitluslikult ja ohutusalaselt kehtivate eeskirjade alusel kontrollitud ning läbinud seejärel pistelise kontrolli. Steinel annab garantii toote laitmatu kvaliteedi ja töökorras oleku kohta. Garantiitähataeg on 12 kuud või vastavalt 750 töötundi HG 2220 E puhul ja 1000 töötundi HG 2420 E puhul ning algab tarbijale toote ostmise päevast. Me kõrvaldame materjali- või tootmisvigadest tulenevad puudused, garantiiteenus toimub meie valikul parandamise või puudulike detailide uutelega asendamise teel. Garantii ei kehti kuluvate osade ning kahju ja puuduste kohta, mis on tekkinud oskamatu käsitsemise või hoolduse tagajärjel, ega ka purunemise kohta kukkumise tagajärjel. Edasised võõresemetele põhjustatud järgkahjud on välistatud. Garantiiremonti tehakse ainult siis, kui lahtivõtmata seade saadetakse koos kassatšeki või arvega (ostmise kuu-päev ja kaupluse tempel), ja korralikult pakituna vastavasse teeninduspunkti või tagastatakse esimese 6 kuu jook-sul kauplusse.

### Remonditeenindus:

Pärast garantiiaja lõppu või puuduste korral, millele garantii ei kehti, küsige parandamisvõimaluste kohta lähimast teenindusjaamast järele.

**1AASTA  
TOOTJA  
GARANTIID**

## LT Originalios naudojimo instrukcijos vertimas

Prieš naudodami prietaisą, susipažinkite su šia naudojimo instrukcija. Nes tik taisyklingai naudodami prietaisą galėsite jį naudoti ilgai, patikimai ir be gedimų.  
Linkime Jums daug džiaugsmo naudojantis karšto oro pūtikliu.

## Saugumo nurodymai

**Prieš naudodamiesi prietaisu, perskaitykite ir atkreipkite dėmesį į šiuos nurodymus. Nesilaikant naudojimosi instrukcijos, prietaisas gali sukelti pavojų.**

Norint išvengti elektros smūgio, susižeidimų bei gaisro pavojaus naudojantis elektros prietaisais, būtina laikytis toliau nurodytų esminių saugumo priemonių. Jeigu su prietaisu elgiamasi neatsargiai, gali kilti gaisras arba susižaloti žmonės.

Prieš pradėdami naudotis prietaisu patikrinkite, ar jis nepažeistas (laidas, korpusas ir pan.) ir, esant pažeidimams, prietaiso nenaudokite.

Nepalikite prietaiso be priežiūros.

Siekiant užtikrinti, kad prietaisu nežaistų vaikai, juos reikia prižiūrėti.

### Pirmasis paleidimas

Pirmą kartą naudojant prietaisą gali pasirodyti dūmų. Dūmai atsiranda dėl jungiamųjų medžiagų, kurios pirmojo naudojimo metu išsiskiria iš šildymo elemento izoliuojamosios plėvelės veikiant šiluma.

Siekiant greito dūmų pasišalinimo, prietaisą reikia pastatyti ant stovo.

## Apie šį dokumentą

Prašome įdėmiai perskaityti ir išsaugoti.  
- Autorių teisės saugomos. Perspausdinti, taip pat ir atskiras ištraukas, leidžiama tik gavus mūsų sutikimą.  
- Pasilikama teisė daryti pakeitimus techninio tobulinimo tikslais.

Pirmą kartą naudojant darbinę aplinką turi būti gerai išvėdinta. Išsiskiriantys dūmai yra nekenksmingi!

**Atkreipkite dėmesį į aplinkos sąlygas.**



Nepalikite elektros prietaisų lietuje. Nenaudokite sudrėkusių elektros prietaisų ir nedirbkite su jais drėgnoje arba šlapioje aplinkoje. Būkite atsargūs naudodami prietaisus šalia degių medžiagų. Nelaikykite prietaiso ilgai nukreipę į vieną vietą. Nenaudokite potencialiai sprogioje aplinkoje. Išsiskirianti šiluma gali prasiskverbti iki uždegtų degių medžiagų.

**Saugokitės elektros smūgio.**



Venkite kūnu paliesti įžemintas dalis, pavyzdžiui vamzdžius, radiatorius, virykles, šaldytuvus. Nepalikite veikiančio prietaiso be priežiūros.

**Laikykite savo darbo įrankius saugiai.**



Prieš supakuodami panaudotą prietaisą, padėkite jį ant atraminio paviršiaus ir leiskite jam atvėsti.

## Saugumo nurodymai

Nenaudojamus įrankius reikia laikyti sausoje, uždaroje patalpoje, vaikams nepasiekiamoje vietoje.

Vaikai nuo 8 metų amžiaus ir asmenys, turintys fizinę, jutiminę arba protinę negalią bei stokojantys patirties ir žinių, gali naudoti šį prietaisą, jei juos prižiūri kitas asmuo arba jie yra supažindinti, kaip saugiai naudoti prietaisą, ir supranta su tuo susijusius pavojus.

Negalima leisti vaikams žaisti su prietaisu.

Negalima leisti vaikams valyti ir atlikti naudotojo atliekamą techninę priežiūrą be kito asmens priežiūros.

## Neviršykite darbo įrankių apkrovos.

Jūs dirbsite geriau ir saugiau, jei neviršysite nurodyto galingumo. Neneškite prietaiso už laido ir netraukite už jo, norėdami ištraukti kištuką iš lizdo. Saugokite kabelį nuo karščio, alyvos ir aštrių briaunų.

## Saugokitės nuodingų dujų ir užsidegimo pavojus.

Apdorojant sintetines medžiagas, lakus ir panašias medžiagas, gali išsiskirti nuodingos dujos.

Saugokitės gaisro ir užsidegimo pavojus.

Savo paties saugumo sumetimais naudokite tik tuos reikmenis ir papildomus prietaisus, kurie nurodyti naudojimo instrukcijoje arba reko-

menduojami ir nurodyti prietaiso gamintojo.

Naudodamiesi kitais nei naudojimo instrukcijoje arba kataloge rekomenduojamais darbo įrankiais ar reikmenimis, galite susižeisti.

## Remontuoti leidžiama tik elektros specialistui.



Šis elektros prietaisas atitinka specialius saugumo reikalavimus. Remontuoti leidžiama tik elektros specialistui, priešingu atveju naudotojas gali patirti nelaimingą atsitikimą.

## Rūpestingai saugokite šiuos saugos nurodymus šalia prietaiso.

## Jūsų saugumui

### Prietaisuose yra šiluminė apsauga

Esant perkrovai, šiluminis saugiklis visiškai išjungia prietaisą.

### Prietaiso aprašymas – naudojimas

**Atkreipkite dėmesį:** atstumas iki apdoramo objekto priklauso nuo medžiagos ir numatomo apdorojimo būdo. Visada iš pradžių reikia atlikti bandymą dėl oro kiekio ir temperatūros! Su užmaunamais antgaliais, kuriuos galima įsigyti kaip prietaiso reikmenis (žr. puslapyje apie prietaiso reikmenis), karštą orą galima tiksliai nukreipti į tam tikrą tašką arba paviršių. **Būkite atsargūs keisdami karštus antgalius!** Jeigu karšto oro pūtiklį naudojate kaip pastatomą prietaisą, atkreipkite dėmesį, kad jis stovėtų stabiliai ir pagrindas būtų švarus.

Prietaisas įjungiamas ir išjungiamas pakopiniu jungikliu (6) su dviem lygių oro kiekiu reguliavimu. 1 ir 2 pakopoje temperatūrą galima reguliuoti sukamuoju ratuku (7) tolygiai 9 žingsniais. Apsauginis vamzdis nuimamas.

### Techninė priežiūra

#### Smulkių dulkių filtras

Prie HG 2220 E / HG 2420 E pridėdamas smulkių dalelių filtras (3). Norėdami sumontuoti atlaisvinkite oro įleidimo angą ir įstatykite filtrą. Valydami (suslėgtuoju oru) atlaisvinkite varžtus (a), nuimkite dangtį, išimkite filtrą.

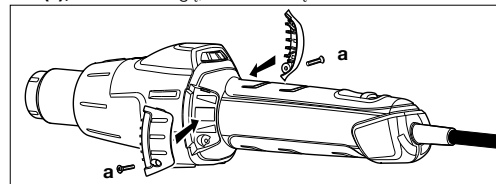

## Remontas

### Kabelio keitimas (9)

Jei elektros maitinimo tinklo kabelis turi būti pakeistas, tai galima lengvai padaryti neatidarius korpuso:

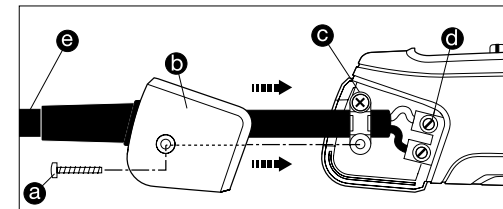

1. Svarbu! Prietaisą atjunkite nuo elektros maitinimo tinklo.
2. Atlaisvinkite varžtą (a) ir nutraukite dangtelį (b).
3. Atlaisvinkite įtempimo mažinimo gnybtą (c).
4. Atlaisvinkite tinklo gnybtus (d).
5. Ištraukite laidą (e).
6. Įkiškite naują kabelį ir jį pritvirtinkite atlikdami anksčiau nurodytus veiksmus atvirkštine tvarka (1. Priveržkite tinklo gnybtus ir t. t.).

### Prietaiso elementai

- 1 Nerūdijančio plieno oro išpūtimo vamzdis
- 2 Nuimamas apsauginis vamzdis
- 3 Oro įleidimas (su integruotu smulkių dalelių oro filtru)
- 4 Minkštas apmušalas stabiliam pastatymui
- 5 Atsparus guminis kabelis
- 6 Pakopinis jungiklis oro kiekiui nustatyti (2 pakopų)
- 7 Sukamasis ratelis temperatūrai nustatyti
- 8 Patogi minkšta rankena
- 9 Keičiamasis tinklo kabelis

### Techniniai duomenys

	HG 2220 E		HG 2420 E	
Prijungimas prie elektros tinklo	220–230 V, 50/60 Hz		220–230 V, 50/60 Hz	
Galingumas	2200 W		2200 W	
Pakopa	1	2	1	2
Oro kiekis	150–300 l/min.	300–500 l/min.	150–400 l/min.	200–400 l/min.
Temperatūra	80–630 °C	80–630 °C	80–650 °C	80–650 °C
Temperatūros nustatymas	Sukamuoju ratuku 9 žingsniai		Sukamuoju ratuku 9 žingsniai	
Apsaugos klasė (be apsaugos laidininko prijungimo)	II		II	
Šiluminis saugiklis	Taip		Taip	
Spinduliuojamojo garso slėgio lygis	≤ 70 dB (A)		≤ 70 dB (A)	
Bendra vibracijų reikšmė	≤ 2,5 m/s <sup>2</sup> / K = 0,08 m/s <sup>2</sup>		≤ 2,5 m/s <sup>2</sup> / K = 0,08 m/s <sup>2</sup>	
Svoris be tinklo laido	0,61 kg		0,61 kg	

Pasilikame teisę daryti techninius pakeitimus



Nustatymai				
Oro kiekis „Pakopa 1“ – nedidelis oro kiekis			Oro kiekis „Pakopa 2“ – didelis oro kiekis	
Apytikrė temperatūra			Apytikrė temperatūra	
Nustatymo ratukas	HG 2220 E	HG 2420 E	HG 2220 E	HG 2420 E
1	80 °C	80 °C	80 °C	80 °C
2	110 °C	140 °C	110 °C	140 °C
3	190 °C	220 °C	180 °C	220 °C
4	280 °C	300 °C	260 °C	300 °C
5	360 °C	360 °C	340 °C	360 °C
6	440 °C	440 °C	420 °C	440 °C
7	500 °C	500 °C	480 °C	500 °C
8	570 °C	570 °C	560 °C	560 °C
9	630 °C	650 °C	630 °C	650 °C

Priklausomai nuo tikslios nustatymo ratuko padėties nurodyti orientaciniai duomenys gali skirtis iki +/- 20 °C.

## Pritaikymo sritys

Toliau pateiksime kelias STEINEL karšto oro pūtiklio pritaikymo sritys. Šis naudojimo būdų pasirinkimas nėra galutinis – tikrai greitai prisiminsite ir daugiau panaudojimo pavyzdžių.

### HG 2220 E / HG 2420 E

- Visų termoplastinių plastikų sulydymas.
- Plėvelių ir tentų sulydymas.
- Plastikų suklijavimas ir tarpų sujungimas.
- Klijų ir lydomųjų klijų aktyvinimas ir šalinimas.
- Užšalusių durų spynų, vandentiekio vamzdžių, laiptų pakopų atitirpinimas.
- „Car Wrapping“ plėvelių automobiliams apklijuoti kaitinimas.
- Kraštų apdailos juostelių klijavimas.
- Termoplastinių plastikų formavimas.

Tinkamos suvirinimo vielos pasirinkimas virinant sintetines medžiagas		
Darbinė medžiaga	Pritaikymo būdai	Skiriamieji požymiai
<b>Kietasis PVC</b>	Vamzdžiai, furnitūra, plokštės, statybiniai profiliai, techninės formų dalys esant 300 °C suvirinimo temperatūrai	Anglėja liepsnoje, aštrus kvapas; užsitęsiantis garsas
<b>Kietasis PE (HDPE) Polietilenas</b>	Vonios, krepšiai, talpos, izoliacinės medžiagos, vamzdžiai esant 300 °C suvirinimo temperatūrai	Šviesi geltona liepsna, lašai dega toliau, skleidžia gėstančios žvakės kvapą; užsitęsiantis garsas
<b>PP Polipropilenas</b>	HT nutekamieji vamzdžiai, kiaučio formos sėdynės, pakuotės, automobilių dalys esant 250 °C suvirinimo temperatūrai	Šviesi liepsna, liepsnos vidus mėlynas, lašai dega toliau, aštrus kvapas; užsitęsiantis garsas
<b>ABS</b>	Automobilių dalys, prietaisų korpusai, lagaminai esant 350 °C suvirinimo temperatūrai	Juodi, tiršti dūmai, saldus kvapas; užsitęsiantis garsas

## Šalinimas

Elektros prietaisai, priedai ir pakuotės turi būti perdirbami aplinkai nekenksmingu būdu.



Neišmeskite elektros prietaisų kartu su buitineis atliekomis!

### Tik ES šalims

Remiantis galiojančia Europos Sąjungos Direktyva dėl elektros ir elektronikos įrangos atliekų ir jos perkėlimo į nacionalinę teisę, nebetinkami naudoti elektros prietaisai turi būti renkami atskirai ir perdirbami aplinkai nekenksmingu būdu.

## Priedai (žr. paveikslėlį ant viršelio)

Pardavėjas yra jums paruošęs platų reikmenų asortimentą.

### HG 2220 E

- Plataus spindulio antgalis 50 mm Prekės Nr. 070113
- Plataus spindulio antgalis 75 mm Prekės Nr. 070212
- Išspinduliavimo antgalis 50 mm Prekės Nr. 070311
- Išspinduliavimo antgalis 75 mm Prekės Nr. 070410
- Dažų grandymo rinkinys Prekės Nr. 010317
- Reflektorinis antgalis Prekės Nr. 070519
- Apspaudžiamosios jungtys  
Ø 0,5–1,5 Prekės Nr. 006655  
Ø 1,5–2,5 Prekės Nr. 006648  
Ø 0,1–0,5 – Ø 4,0–6 Prekės Nr. 006662
- Susitraukiančios žarnelės  
4,8–9,5 mm Prekės Nr. 071417  
1,6–4,8 mm Prekės Nr. 071318  
4,0–12,0 mm Prekės Nr. 072766  
Susitraukiančių žarnelių kompleksas, 3 dalių Prekės Nr. 075811
- Litavimo reflektorinis antgalis Prekės Nr. 074616
- Smalėjantis antgalis 14 mm Prekės Nr. 070717
- Smalėjantis antgalis 9 mm Prekės Nr. 070618
- Platus plyšinis antgalis Prekės Nr. 074715
- Prispaudimo volelis Prekės nr. 093211
- Sintetinių medžiagų suvirinimo viela Kietasis PVC: Prekės Nr. 073114  
HDPE: Prekės Nr. 071219  
PP: Prekės Nr. 073411  
ABS: Prekės Nr. 074210
- Suvirinimo batas Prekės Nr. 070915

### HG 2420 E

- Apskritas antgalis 5 mm Prekės Nr. 092214
- Apskritas antgalis 10 mm Prekės Nr. 092313
- Apskritas antgalis 5 mm, prailgintas Prekės Nr. 009076
- Kampinis plokščias antgalis 20x2 mm Prekės Nr. 092115  
Kampinis plokščias antgalis 20x2 mm, tiesus Prekės Nr. 013240
- Kampinis plokščias antgalis 40x2 mm Prekės Nr. 092016
- Kampinis plokščias antgalis 30x2 mm Prekės Nr. 011925
- Kampinis plokščias antgalis 40x2 mm, perforuotas Prekės Nr. 009083
- Plokščias antgalis 60x2 mm bitumu Prekės Nr. 009090
- Prispaudimo volelis 50 mm Prekės Nr. 093211
- Prispaudimo volelis 35 mm Prekės Nr. 006785
- Tentų žirklys Prekės Nr. 010423
- „Kehlfix“ Prekės Nr. 011833
- Suvirinimo siūlės šliaužiklis Prekės Nr. 093013
- Suvirinimo batas Prekės Nr. 075316
- Greitojo suvirinimo antgalis 3 mm Prekės Nr. 010263
- Greitojo suvirinimo antgalis 4 mm Prekės Nr. 010270
- Greitojo suvirinimo antgalis 5 mm Prekės Nr. 010287
- Greitojo suvirinimo antgalis 3 mm, su siauru oro tarpu Prekės Nr. 009106
- Greitojo suvirinimo antgalis 4 mm, su siauru oro tarpu Prekės Nr. 011765
- Greitojo suvirinimo antgalis 5 mm, su siauru oro tarpu Prekės Nr. 011840
- Leistuvas Prekės Nr. 093112
- Lenktas ketvirtinis peilis Prekės Nr. 092917
- Reflektorinis litavimo antgalis Prekės Nr. 011871
- Smalėjantis antgalis 20 mm Prekės Nr. 011857
- Smalėjantis antgalis 35 mm Prekės Nr. 011864
- Sietinis reflektorinis antgalis 35x20 mm Prekės Nr. 010416
- Sietinis reflektorinis antgalis 50x35 mm Prekės Nr. 010409
- Sietinis reflektorinis antgalis Prekės Nr. 011888

## CE Atitikties deklaracija

(žr. 134 psl.)

## Gamintojo garantija

Šis STEINEL gaminys pagamintas itin kruopščiai, jo veikimas ir sauga patikrinti pagal galiojančius reglamentus, o galiausiai atlikta atrankinė kontrolė. STEINEL garantuoja nepriekaištingą kokybę ir veikimą. Garantinis laikotarpis – 12 mėnesių arba 750 darbo valandų (HG 2220 E) ir 1000 darbo valandų (HG 2420 E), jis prasideda nuo pardavimo vartotojui dienos. Mes pašalinsime defektus, susijusius su medžiagų arba gamybos broku, garantiniu laikotarpiu, mūsų nuožūra, prietaisais nemokamai remontuojamas arba keičiamos sugedusios jo dalys. Garantija netaikoma susidėvintiems dalims, taip pat jei prietaisai sugenda dėl netinkamo naudojimo arba netinkamos priežiūros, bei jį sugadinus arba numetus. Kitiems daiktams padaryta žala neatlyginama.

Garantija taikoma tik tokiu atveju, jei neišardytas prietaisai kartu su kasos čekiu arba sąskaita (su nurodyta pardavimo data ir pardavėjo antspaudu) tinkamai supakuotas atsiunčiamas į atitinkamą techninės priežiūros tarnybos vietą arba per pirmuosius 6 mėnesius pateikiamas pardavėjui.

### Remontas

Pasibaigus garantinio aptarnavimo laikotarpiui arba esant gedimams, kuriems garantinė priežiūra negalioja, dėl remonto galimybių teiraukitės artimiausiam aptarnavimo centre.

**1METU**  
GAMINTOJŲ  
GARANTIJA

Pirms izmantošanas lūdzam iepazīties ar šo montāžas pamācību. Jo vienīgi lietpratīga lietošana nodrošina ilglaicīgu, drošu un nevainojamu darbību.  
Mēs novēlam Jums daudz patīkamu mirkļu kopā ar Jūsu jauno celtniecības fēnu.

## **Norādījumi drošībai**

**Pirms ierīces lietošanas rūpīgi izlasiet un ievērojiet šos norādījumus. Neievērojot lietošanas instrukcijas prasības, ierīce var apdraudēt Jūsu drošību.**

Lai darbā ar elektroierīcēm pasargātu sevi no elektriskās strāvas trieciena, traumēšanās un ugunsgrēka izcelšanās riska, jāievēro šādi drošības pasākumi. Strādājot ar ierīci pavirši, var izcelties ugunsgrēks vai tikt savainoti cilvēki.

Pirms lietošanas pārbaudiet, vai ierīcei nav kādi bojājumi (strāvas pieslēguma vads, korpuss u.c.), un, ja tādi tiek konstatēti, nelietojiet ierīci.

Nedarbiniet ierīci bez uzraudzības.

Neatstājiet bez uzraudzības bērņus, lai nodrošinātu, ka viņi nerotaļājas ar ierīci.

### **Pirmreizēja lietošana**

Pirmo reizi lietojot, var izplūst neliels dūmu daudzums. Dūmu rašanos izraisa sasilstošā līme, pirmo reizi saskarot sildītāja izolācijas folijai.

Lai nodrošinātu ātru dūmu izplūšanu, ierīce jānovieto uz tās stāvēšanas virsmas. Pirmajā izmantošanas reizē darba telpai ir jābūt labi vēdināmai. Izplūstošie dūmi nav kaitīgi!

Lūdzu, izlasiet uzmanīgi un saglabājiet.

- Autortiesības ir aizsargātas. Pārpublicēšana, arī atsevišķu izvilkmumu veidā, tikai ar mūsu atļauju.
- Paturam tiesības veikt izmaiņas, kas saistītas ar tehnikas attīstību.

### **Ņemiet vērā apkārtējās vides ietekmi.**



Nepakļaujiet elektroierīces lietus ietekmei. Nelietojiet mitras elektroierīces, kā arī nelietojiet tās mitros vai slapjos apstākļos. Uzmanieties, lietojot elektroierīces viegli uzliesmojošu materiālu tuvumā. Ilgstoši nevērsiet karstā gaisa strūklu uz vienu punktu. Nelietojiet ierīci sprādzienbīstamos apstākļos. Izplūstošais siltums var tikt novadīts uz degošiem materiāliem, kas ir aplāti.

### **Sargieties no elektriskās strāvas trieciena.**



Izvairieties no saskares ar sazemētām detaļām, piemēram, caurulēm, apsildes ķermeņiem, pavardiem, ledusskapjiem un saldētavām. Neatstājiet bez uzraudzības ieslēgtu ierīci.

### **Uzglabājiet ierīci tam paredzētā un drošā vietā.**



Pēc lietošanas novietojiet ierīci uz statīva un ļaujiet tai atdzist, pirms atkal to iepakot. Neizmantojiet instrumenti jāuzglabā sausā, aizslēdzamā telpā un bērņiem nepieejamā vietā.



## **Norādījumi drošībai**

Šo ierīci var izmantot bērņi no 8 gadu vecuma, kā arī personas ar ierobežotām fiziskām, sensoriskām vai garīgām spējām vai nepietiekamām zināšanām un pieredzi tad, ja tās tiek uzraudzītas, kā arī tad, ja tās tiek instruētas par ierīces lietošanu un saprot no lietošanas izrietošos riskus. Bērņi nedrīkst rotaļāties ar ierīci.

Tīrīšanu un apkopi, kuru veic lietotājs, bērņi drīkst veikt tikai pieaugušo uzraudzībā.

### **Nepārslogojiet savas ierīces.**



Drošāk un labāk strādāt ar ierīci ir norādītajās jaudas robežās. Nepārnēsājiet ierīci, turot to aiz kabeļa, un nevelciet aiz tā, lai atvienotu kontaktdakšu no rozetes. Sargājiet vadu no karstuma, eļļas un asām malām.

### **Uzmanieties no indīgām gāzēm un uzliesmošanas riska.**



Apstrādājot plastmasas, lakas un līdzīgus materiālus, var izdalīties indīgas gāzes.

Ievērojiet ugunsdrošības prasības. Jūsu drošībai izmantojiet tikai detaļas un palīgierīces, kuras minētas lietošanas instrukcijā, vai kuras iesaka ierīces ražotājs.

Lietošanas instrukcijā vai katalogā neminētu instrumentu vai piederumu lietošana var radīt risku lietotāja drošībai.

### **Ierīces remontu drīkst veikt tikai profesionāls elektriķis.**



Šis elektroinstruments atbilst vienotajām drošības normām un noteikumiem.

Remonta darbus drīkst veikt tikai profesionāls elektriķis, pretējā gadījumā tas var radīt draudus lietotāja drošībai.

### **Rūpīgi uzglabājiet šo ierīces lietošanas instrukciju.**

## Jūsu drošībai

### Ierīce ir aprīkota ar termo aizsardzību:

Pārsildzē gadījumā termodrošinātājs ierīci izslēdz pilnībā.

## Ierīces apraksts - Lietošana

Pievērsiet uzmanību! Attālums līdz apstrādājamam objektam atkarīgs no tā materiāla un paredzētā apstrādes veida. Vienmēr iepriekš pārbaudiet, vai gaisa daudzums un temperatūra iestatīti atbilstoši! Ar uzliekamajām sprauslām (skat. piederumu lappusi vākā) karstā gaisa strūklu iespējams koncentrēt uz konkrētu punktu vai plašāku virsmu. **Esiet uzmanīgi, nomainot karstas sprauslas!** Ja celtniecības fēnu izmantojat kā stacionāru ierīci, novietojiet to uz stabilas, neslīdošas un tīras virsmas.

Ierīce ielēdzama un izslēdzama ar pakāpju slēdzi (6) ar divpakāpju gaisa regulāciju. Temperatūra 1. un 2. pakāpē iestatāma 9 soļos ar grozāmu ripu (7) bez pakāpēm. Aizsargcaurule ir noņemama.

## Apkope

### Smalko putekļu filtrs

HG 2220 E / HG 2420 E ir pievienots smalko putekļu (3) filtrs. Lai uzmontētu, jāatskrūvē gaisa iekļūde un jāievieto filtrs. Lai iztīrītu (ar saspiesto gaisu), ir jāatskrūvē skrūves (a), jānoņem noseogs, jāņem filtrs.

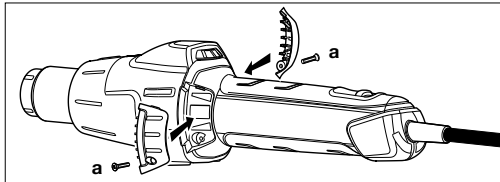

## Tehniskie dati

	HG 2220 E		HG 2420 E	
Tikla pieslēgums	220-230 V, 50/60 Hz		220-230 V, 50/60 Hz	
Jauda	2200 W		2200 W	
Pakāpe	1	2	1	2
Gaisa apjoms	150-300 l/min	300-500 l/min	150-400 l/min	200-400 l/min
Temperatūra	80-630 °C	80-630 °C	80-650 °C	80-650 °C
Temperatūras iestatījums	9 soļos ar pagriežamu pogu		9 soļos ar pagriežamu pogu	
Elektroizolācijas drošības klase (bez zemējuma vada pieslēguma)	II		II	
Aizsardzība pret pārkaršanu	jā		jā	
Emisijas trokšņu līmenis	≤ 70dB (A)		≤ 70dB (A)	
Kopējais vibrācijas lielums	≤ 2,5 m/s <sup>2</sup> / K = 0,08 m/s <sup>2</sup>		≤ 2,5 m/s <sup>2</sup> / K = 0,08 m/s <sup>2</sup>	
Svars bez tikla kabeļa	0,610 kg		0,610 kg	

Paturam tiesības veikt tehniskas izmaiņas

## Remonts

### Kabeļa nomaiņa (9).

Ja ir jānomaina kabelis, to var vienkārši nomainīt, neatverot ierīces korpusu:

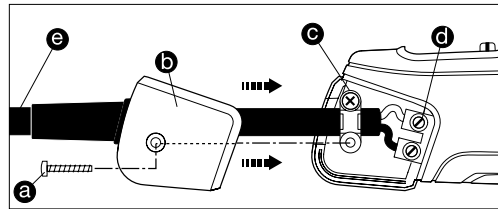

1. Svarīgi! Ierīce jāatslēdz no elektrotīkla.
2. Jāatskrūvē skrūve (a) un jānovelk pārsegs (b).
3. Jāatbrīvo kabeļa fiksators (c).
4. Jāatbrīvo pieslēguma spaiļi (d).
5. Jāizvelk kabelis (e).
6. Jāievieto jaunais kabelis un jāveic visas darbības apgrieztā secībā (1. jāpieskrūvē tīkla spaiļi utt.).

## Ierīces elementi

- 1 Nerūsējošā tērauda izplūdes caurule
- 2 Noņemama aizsargcaurule
- 3 Gaisa iekļūde (iesk. smalko putekļu filtru)
- 4 Mikstais apvalks stabilitātei
- 5 Izturīgs kabelis ar gumijas apvalku
- 6 Vairākpakāpju slēdzis gaisa daudzuma iestatīšanai (2 pakāpju)
- 7 Iestatīšanas ritenītis temperatūras iestatīšanai
- 8 Ērts, mīksts rokturis
- 9 Nomaināms elektrotīkla kabelis

## Iestatījumi

Pagriežama poga	Temperatūra apm.		Temperatūra apm.	
	HG 2220 E	HG 2420 E	HG 2220 E	HG 2420 E
1	80 °C	80 °C	80 °C	80 °C
2	110 °C	140 °C	110 °C	140 °C
3	190 °C	220 °C	180 °C	220 °C
4	280 °C	300 °C	260 °C	300 °C
5	360 °C	360 °C	340 °C	360 °C
6	440 °C	440 °C	420 °C	440 °C
7	500 °C	500 °C	480 °C	500 °C
8	570 °C	570 °C	560 °C	560 °C
9	630 °C	650 °C	630 °C	650 °C

Atkarībā no pagriežamās pogas pozīcijas precizitātes, norādītās orientējošās vērtības var atšķirties par +/- 20 °C.

## Lietošana

Zemāk norādīti dažādi STEINEL celtniecības fēna pielietojuma veidi. Tomēr tie nebūt neizsmēj visas iespējas - Jums noteikti būs padomā vēl citi piemēri, kā izmantot šo ierīci.

### HG 2220 E / HG 2420 E

- Visu termoplastiskas plastmasu sakausēšana.
- Brezenta un foliju sakausēšana.
- Plastmasu un fūgu sakausēšana.
- Līmvielu un kūstošo līmju aktivēšana un šķīdināšana.
- Aizsalušu piekaramo atslēgu, durvju atslēgu, kāpņu pakāpienu atkausēšana.
- Mašīnu aplīmēšanas foliju sasildīšana.
- Apmaļu līmēšana.
- Termoplastiskas plastmasu formu mainīšana.

### Ieteikumi metināšanas stieples izvēlei plastmasas metināšanai

Materiāls	Izmantošanas veidi	Atpazīšanas pazīmes
<b>Cietais PVC</b>	Caurules, plāksnes, celtniecības profili, tehn. veidgabali 300 °C metināšanas temperatūra	Liesmā pārogļojas, asa smaka; klauzdoša skaņa
<b>Cietais PE (HDPE) polietilēns</b>	Vannas, grozi, tvertnes, izolācijas materiāls, caurules 300 °C metināšanas temperatūra	Gaiša, dzeltena liesma, pilieni turpina degt, ož pēc nodzēstas sveces; klauzdoša skaņa
<b>PP</b> polipropilēns	Kanalizācijas notekcaurules, iesaiņojums, automašīnu detaļas 250 °C metināšanas temperatūra	Gaiša liesma ar zilu centrālo daļu, pilieni turpina degt, asa smaka; klauzdoša skaņa
<b>ABS</b>	Automašīnu detaļas, ierīču korpusi, čemodāni 350 °C metināšanas temperatūra	Melni, pārslaini dūmi, salkana smaka; klauzdoša skaņa

## Utilizācija

Elektroierīces, piederumi un iepakojumi jānodod dabai draudzīgai atkārtotai pārstrādei.



Nemetiet elektroierīces parastos atkritumos!

### Tikai ES valstīm:

Atbilstoši Eiropas vadlīnijām par vecām elektroierīcēm un elektroniskām ierīcēm, un to lietojumam nacionālās tiesībās, nefunkcionējošas elektroierīces jāsavāc atsevišķi un tās jānodod dabai draudzīgai atkārtotai pārstrādei.

## Piederumi (skat. att. uz vāka)

Jūsu tirgotājs Jums nodrošina plašu piederumu klāstu.

### HG 2220 E

1	Platas plūsmas sprausla 50 mm	art. nr. 070113
2	Platas plūsmas sprausla 75 mm	art. nr. 070212
3	Appūšanas sprausla 50 mm	art. nr. 070311
4	Appūšanas sprausla 75 mm	art. nr. 070410
5	Komplekts krāsas noņemšanai	art. nr. 010317
6	Reflektorsprausla	art. nr. 070519
7	Saspiežamais savienojums Ø 0,5-1,5	art. nr. 006655
	Ø 1,5-2,5	art. nr. 006648
	Ø 0,1-0,5 – Ø 4,0-6,0	art. nr. 006662
8	Temonosēdināmās caurules 4,8-9,5 mm	art. nr. 071417
	1,6-4,8 mm	art. nr. 071318
	4,0-12,0 mm	art. nr. 072766
	Termonosēdināmo cauruļu komplekts, trīsdalīgs	art. nr. 075811
9	Reflektorsprausla lodēšanai	art. nr. 074616
10	Samazināšanas sprausla 14 mm	art. nr. 070717
11	Samazināšanas sprausla 9 mm	art. nr. 070618
12	Platas spraugas sprausla	art. nr. 074715
13	Piespiešanas rullītis	art. nr. 093211
14	Plastmasas metināšanas stieple Cietais PVC:	art. nr. 073114
	HDPE:	art. nr. 071219
	PP:	art. nr. 073411
	ABS:	art. nr. 074210
15	Kausēšanas uzgalis	art. nr. 070915

### HG 2420 E

1	Apalā sprausla 5 mm	art. nr. 092214
2	Apalā sprausla 10 mm	art. nr. 092313
3	Apalā sprausla 5 mm, pahgarināta	art. nr. 009076
4	Plakanā leņķa sprausla 20x2 mm	art. nr. 092115
	Plakanā leņķa sprausla 20x2 mm	art. nr. 013240
5	Plakanā leņķa sprausla 40x2 mm	art. nr. 092016
6	Plakanā leņķa sprausla 30x2 mm	art. nr. 011925
7	Plakanā leņķa sprausla 40x2 mm	art. nr. 009083
8	Plakanā sprausla 60x2 mm, bitumenam	art. nr. 009090
9	Piespiešanas rullītis 50 mm	art. nr. 093211
10	Piespiešanas rullītis 35 mm	art. nr. 006785
11	Šķēres brezentam	art. nr. 010423
12	Fiksācijas instruments	art. nr. 011833
13	Metināšanas vīļu vadītājs	art. nr. 093013
14	Kausēšanas uzgalis	art. nr. 075316
15	Ātras kausēšanas uzgalis 3 mm	art. nr. 010263
16	Ātras kausēšanas uzgalis 4 mm	art. nr. 010270
17	Ātras kausēšanas uzgalis 5 mm	art. nr. 010287
18	Ātras kausēšanas uzgalis 3 mm, ar šauru gaisa atveri	art. nr. 009106
19	Ātras kausēšanas uzgalis 4 mm, ar šauru gaisa atveri	art. nr. 011765
20	Ātras kausēšanas uzgalis 5 mm, ar šauru gaisa atveri	art. nr. 011840
21	Salaidumu ēvele	art. nr. 093112
22	Nazis	art. nr. 092917
23	Reflektorsprausla lodēšanai	art. nr. 011871
24	Reflektorsprausla 20 mm	art. nr. 011857
25	Reflektorsprausla 35 mm	art. nr. 011864
26	Sieta reflektorsprausla 35x20 mm	art. nr. 010416
27	Sieta reflektorsprausla 50x35 mm	art. nr. 010409
28	Reflektorsprausla ar čaulu	art. nr. 011888

## CE Atbilstības deklarācija

(skat. 134 lpp.)

## Ražotāja garantija

Šis STEINEL produkts ir izgatavots ar vislielāko rūpību, tā darbība un drošība ir pārbaudīta saskaņā ar spēkā esošajiem priekšrakstiem, un noslēgumā pakļauts izlases veida pārbaudei. STEINEL sniedz garantiju pareizi instalētai atbilstoši lietošanai ierīcei. Garantijas laiks HG 2220 E ir 12 mēneši jeb 750 darba stundas un HG 2420 E 1000 darba stundas, sākot no dienas, kad lietotājs iegādājies ierīci. Mēs novēršam trūkumus, kas radušies materiālu vai rūpnīcas kļūdu dēļ, garantijas serviss ietver sevi bojāto daļu remontu vai apmaiņu pēc mūsu izvēles. Garantija neattiecas uz nolietojamam pakļautajām daļām, tādiem bojājumiem, kas radušies nelietprātīgas lietošanas vai apkopes rezultātā, kā arī bojājumiem, kas radušies, ierīcei nokrītot un salūstot. Ir izslēgta garantijas atbildība tālākiem bojājumiem, kas radīti citiem priekšmetiem. Garantija ir spēkā tikai tad, ja ierīce neizjauktā veidā kopā ar rēķinu vai kases čeku (ar pirkuma datumu un pārdevēja zīmogu), kārtīgi iesaiņota tiek nosūtīta attiecīgajai servisa daļai vai pirmo 6 mēnešu laikā nodota atpakaļ pārdevējam.

### Remonta serviss:

Pēc garantijas laika beigām vai tādu bojājumu gadījumā, uz kuriem neattiecas garantijas tiesības, vērsieties tuvākajā klientu apkalpošanas centrā, lai novērstu bojājumus.

**1 GADA  
RAŽOTĀJA  
GARANTĪJA**

## RU Перевод оригинального руководства по эксплуатации

Перед эксплуатацией, просим Вас внимательно ознакомиться с данной инструкцией. Ведь только надлежащее обращение гарантирует продолжительную, надежную и безотказную работу изделия. Желаем приятной эксплуатации Вашей термовоздуховки.



## Указания по технике безопасности

**Перед началом эксплуатации инструмента рекомендуется ознакомиться с данными указаниями и соблюдать их во время работы. При несоблюдении инструкции по эксплуатации данный инструмент может стать очагом опасности.**

При эксплуатации электрических инструментов, для предотвращения электрического удара, телесных повреждений и ожогов, следует соблюдать следующие основные указания по технике безопасности. Невнимательное обращение с инструментом может привести к возникновению случайного пожара или травм. Проверить прибор перед пуском в эксплуатацию на наличие возможных повреждений (кабель сетевого подключения, корпус и пр.) и при наличии повреждений не использовать его. Не позволять прибору работать без присмотра. Следить за детьми, чтобы обеспечить, что они не играют с прибором.

## Первый ввод в эксплуатацию

При первом использовании возможно незначительное образование дыма. Дым возникает из-за связующих

## Об этом документе

Просим тщательно прочесть и сохранить.

- Защищено авторскими правами. Перепечатка, также выдержками, только с нашего согласия.  
- Мы сохраняем за собой право на изменения, которые служат техническому прогрессу.

средств, которые при первом использовании высвобождаются под действием тепла из изоляционной пленки термoelementa. Чтобы достичь быстрого выхода дыма, прибор следует установить на подставку. При первом использовании рабочее окружение должно хорошо проветриваться. Выходящий дым не вреден!

## Учитывайте условия окружающей среды.



Запрещается эксплуатация электрического инструмента под дождем. Не разрешается эксплуатация инструмента во влажных зонах или в помещениях с высокой влажностью. Требуется особая осторожность при эксплуатации инструмента вблизи горючих материалов. Запрещается направлять инструмент длительное время на одно и то же место. Запрещается эксплуатация во взрывоопасных зонах. Выделяемое тепло может проникать к скрытым горючим материалам.

## Предохраняйтесь от электрического удара.



Избегайте прикосновения участками тела к заземленным элементам, например,

## Указания по технике безопасности

трубопроводам, отопительным радиаторам, кухонным плитам, холодильникам. Запрещается оставлять без внимания работающий электроинструмент.

### Храните инструмент в безопасном месте.



По завершении работы инструмент следует класть для охлаждения на подставку и лишь после охлаждения убирать на хранение.

Электрические инструменты должны храниться в сухом, закрытом и недоступном для детей месте.

Использование этого прибора детьми старше 8 лет и старше, а также лицами с нарушениями физического, сенсорного или умственного развития или с недостаточным опытом и знаниями разрешено, если они находятся под присмотром или прошли инструктаж по безопасному использованию прибора и понимают вытекающие из этого риски.

Детям запрещается играть с прибором. Чистку и пользовательское техническое обслуживание не разрешается выполнять детям без присмотра.

### Запрещается перенагрузка инструментов.



Их следует эксплуатировать в рекомендуемом диапазоне мощности. Запрещается носить инструмент, держа его за электрический шнур, или тянуть за него при отсоединении электро-вилки из розетки. Предохранять элек-

трошнур от нагревания, попадания масла и острых кромок.

### Соблюдайте меры по предотвращению выделения ядовитых газов и их воспламенения.



При обработке пластмасс, лаков и подобных материалов могут выделяться ядовитые газы.

Соблюдайте меры по предотвращению пожара и воспламенения.

Для обеспечения личной безопасности используйте исключительно принадлежности и вспомогательные устройства, указанные в инструкции по эксплуатации или рекомендуемые изготовителем данного инструмента.

Использование неуказанных в инструкции по эксплуатации или каталоге инструментов или принадлежностей может привести к телесным повреждениям.

### Ремонтные работы должны выполняться исключительно электротехники.



Настоящий электрический инструмент отвечает всем действующим требованиям по безопасности эксплуатации.

Во избежание несчастных случаев ремонтные работы должны выполняться исключительно электротехники.

### Храните инструкцию по технике безопасности прибора в надежном месте.

## Для вашей безопасности

### Инструменты оснащены реле тепловой защиты:

При перегреве нагревательного элемента реле тепловой защиты производит полное отключение инструмента.

### Описание инструмента - Пуск в эксплуатацию

**Пожалуйста, учтите:** расстояние между обрабатываемым предметом и инструментом зависит от вида материала и вида обработки. Перед началом работы рекомендуется произвести тест относительно потока воздуха и температуры! С помощью входящих в комплект насадок (см. перечень принадлежностей на обложке) можно регулировать подачу воздуха: точечную или по всей поверхности. **Помните при смене насадок - они горячие!** При работе с термовоздуходувкой в стационарном положении, убедитесь в том, что она находится в устойчивом положении и на чистой поверхности.

Включение и выключение инструмента производится посредством ступенчатого переключателя **6** с двухступенчатой регулировкой потока воздуха. Температура может плавно регулироваться в 2 х режимах потока воздуха, посредством регулятора **7** по 9 делениям. Защитный трубчатый кожух - съемный.

## Техническое обслуживание

### Фильтр для мелкой пыли

К HG 2220 E / HG 2420 прилагается фильтр для мелкой пыли. **3** Для монтажа снять воздухозаборник и вложить фильтр. Для очистки (сжатым воздухом) выкрутить винты **(а)**, снять плафон, снять фильтр.

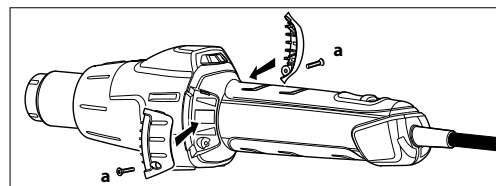

## Технические данные

	HG 2220 E		HG 2420 E	
Сетевое подключение	220-230 В / 50/60 Гц		220-230 В / 50/60 Гц	
Мощность	2200 Вт		2200 Вт	
Режим	1	2	1	2
Поток воздуха	150-300 об./мин.	300-500 об./мин.	150-400 л/мин.	200-400 л/мин.
Температура	80-630 °C	80-630 °C	80-650 °C	80-650 °C
Регулировка температуры	с помощью регулятора в 9 шагов		с помощью регулятора в 9 шагов	
Класс защиты (без присоединения к защитному проводу)	II		II	
Тепловое реле защиты	да		да	
Уровень излучаемого звукового давления	≤ 70дБ (A)		≤ 70дБ (A)	
Общее значение колебаний	≤ 2,5 м/с² / K = 0,08 м/с²		≤ 2,5 м/с² / K = 0,08 м/с²	
Вес без электрического шнура	0,61 кг		0,61 кг	

Фирма сохраняет право на технические изменения

## Ремонт

### Смена электрического шнура **9**

Поврежденный электрический шнур можно без проблем сменить, не разбирая корпус.

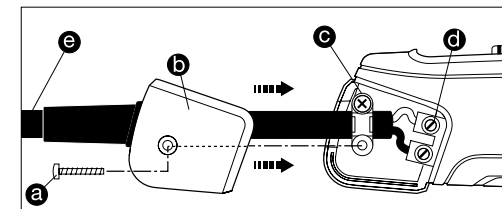

1. Внимание! Инструмент отсоединить от электрической сети.
2. Выкрутите винт и снимите колпачок.
3. Раскрутите зажимную скобу **c**.
4. Раскрутите зажимы электрического провода **d**.
5. Вытащите кабель **e**.
6. Вставьте новый электрический шнур и снова закрепите, выполняя операции в обратном порядке (1. Закрутить зажимы и т.п.).

## Составные части

- 1 Стальное выходное сопло
- 2 Съемный защитный трубчатый кожух
- 3 Впускное отверстие для воздуха с встроенным фильтром для мелкой очистки
- 4 Воздухозаборник (вкл. фильтр для мелкой пыли)
- 5 Защитная муфта с электрическим кабелем
- 6 Ступенчатый переключатель для регулировки объема количества воздуха (2-ступ.)
- 7 Регулятор температуры
- 8 Рукоятка из мягкого материала
- 9 Крышка, под ней разъём для замены электрического кабеля

Установки				
Поток воздуха <b>Режим 1</b> Малый поток воздуха			Поток воздуха <b>Режим 2</b> Большой поток воздуха	
Температура ок.			Температура ок.	
Регулятор	HG 2220 E	HG 2420 E	HG 2220 E	HG 2420 E
1	80 °C	80 °C	80 °C	80 °C
2	110 °C	140 °C	110 °C	140 °C
3	190 °C	220 °C	180 °C	220 °C
4	280 °C	300 °C	260 °C	300 °C
5	360 °C	360 °C	340 °C	360 °C
6	440 °C	440 °C	420 °C	440 °C
7	500 °C	500 °C	480 °C	500 °C
8	570 °C	570 °C	560 °C	560 °C
9	630 °C	650 °C	630 °C	650 °C

В зависимости от точного положения регулятора указанные ориентировочные значения могут отклоняться до +/- 20 °C.

## Области применения

Ниже приведены сферы применения термовоздуховки марки STEINEL. Данные примеры ни в коем случае не исчерпывают все возможности - вероятно, вам сразу же придут на ум дальнейшие примеры применения.

### HG 2220 E / HG 2420 E

- Сварка всех термопластичных пластиков.
- Сварка брезента и пленок.
- Сварка пластиков и швов.
- Активация и растворение клеев и термоклеев.
- Размораживание обледенелых дверных замков, водопроводов, ступенек.
- Нагрев пленок для обклейки автомобилей.
- Удаление или приклеивание периферийных накладок.
- Формование термопластичных пластмасс.

Помощь для выбора правильной сварочной проволоки при сваривании пластмасс		
Материал	Виды применения	Признаки
<b>Твердый ПВХ</b>	Трубы, фитинги, панели, строительные профили, технические фасонные детали, сварочная температура 300 °C	Обугливание в пламени, резкий запах; звонкое падение
<b>Твердый ПЭ (ПЭВП)</b> полиэтилен	Ванны, корзины, канистры, изоляционный материал, трубы, сварочная температура 300 °C	Светло-желтое пламя, горящие капли, запах потухшей свечи; звонкое падение
<b>ПП</b> полипропилен	Высокотемпературные сливные трубы, сиденья стульев, упаковка, автомобильные детали, сварочная температура 250 °C	Светлое пламя с синим ядром, горящие капли, резкий запах; звонкое падение
<b>АВС</b>	Автомобильные детали, аппаратные кожухи, чемоданы, сварочная температура 350 °C	Черные клубы дыма, сладковатый запах; звонкое падение

## Утилизация

Электроприборы, комплектующие и упаковку следует направлять на экологичную вторичную переработку.



Не выбрасывать электроприборы в бытовые отходы!

### Только для стран ЕС:

Согласно действующей Европейской директиве по отработанному электрическому и электронному оборудованию и ее реализации в национальных законодательствах отработанные электроприборы должны собираться отдельно и направляться на экологичную вторичную переработку.

## Принадлежности (см. рис. на обложке)

В продаже имеется широкий ассортимент принадлежностей.

### HG 2220 E

- 1 Широкая насадка 50 мм № арт. 070113
- 2 Широкая насадка 75 мм № арт. 070212
- 3 Отклоняющая насадка 50 мм № арт. 070311
- 4 Отклоняющая насадка 75 мм № арт. 070410
- 5 Комплект шаберов № арт. 010317
- 6 Рефлекторная насадка № арт. 070519
- 7 Соединители  
Ø 0,5-1,5 № арт. 006655  
Ø 1,5-2,5 № арт. 006648  
Ø 0,1-0,5 – Ø 4,0-6,0 № арт. 006662
- 8 Термоусадочные трубки  
4,8-9,5 мм № арт. 071417  
1,6-4,8 мм № арт. 071318  
4,0-12,0 мм № арт. 072766  
Комплект усадочных шлангов, из 3 частей № арт. 075811
- 9 Рефлекторная насадка для пайки № арт. 074616
- 10 Редукционная насадка 14 мм № арт. 070717
- 11 Редукционная насадка 9 мм № арт. 070618
- 12 Широкая щелевая насадка № арт. 074715
- 13 Прижимной ролик № арт. 093211
- 14 Пластмассовый сварочный пруток  
Твердый ПВХ: № арт. 073114  
ПЭВП: № арт. 071219  
ПП: № арт. 073411  
АБС: № арт. 074210
- 15 Сварочная насадка № арт. 070915

### HG 2420 E

- 1 Насадка круглого сечения 5 мм № арт. 092214
- 2 Насадка круглого сечения 10 мм № арт. 092313
- 3 Насадка круглого сечения 5 мм, удлиненная № арт. 009076
- 4 Плоская согнутая насадка 20x2 мм № арт. 092115  
Плоская согнутая насадка 20x2 мм, прямая № арт. 013240
- 5 Плоская согнутая насадка 40x2 мм № арт. 092016
- 6 Плоская согнутая насадка 30x2 мм № арт. 011925
- 7 Плоская согнутая насадка 40x2 мм, с перфорацией № арт. 009083
- 8 Плоская насадка 60x2 мм для битума № арт. 009090
- 9 Широкая струйная насадка 50 мм № арт. 093211
- 10 Широкая струйная насадка 35 мм № арт. 006785
- 11 Ножницы для брезента № арт. 010423
- 12 Фиксатор угловых швов № арт. 011833
- 13 Направляющая сварочного шва № арт. 093013
- 14 Сварочная насадка № арт. 075316
- 15 Насадка для скоростной сварки, 3 мм № арт. 010263
- 16 Насадка для скоростной сварки, 4 мм № арт. 010270
- 17 Насадка для скоростной сварки, 5 мм № арт. 010287
- 18 Насадка для скоростной сварки, 3 мм, с узкой прорезью для воздуха № арт. 009106
- 19 Насадка для скоростной сварки, 4 мм, с узкой прорезью для воздуха № арт. 011765
- 20 Насадка для скоростной сварки, 5 мм, с узкой прорезью для воздуха № арт. 011840
- 21 Инструмент для выравнивания соединений № арт. 093112
- 22 Нож № арт. 092917
- 23 Рефлекторная насадка для пайки № арт. 011871
- 24 Рефлекторная насадка 20 мм № арт. 011857
- 25 Рефлекторная насадка 35 мм № арт. 011864
- 26 Сетчатая рефлекторная насадка 35x20 мм № арт. 010416
- 27 Сетчатая рефлекторная насадка 50x35 мм № арт. 010409
- 28 Чашечная рефлекторная насадка № арт. 011888

## Сертификат соответствия

(см. стр. 134)

## Гарантия производителя

Данное изделие производства STEINEL было с особым вниманием изготовлено и испытано на работоспособность и безопасность эксплуатации, в соответствии с действующей инструкцией, а потом подвергнуто выборочному контролю качества. Фирма STEINEL гарантирует высокое качество и надежную работу изделия. Гарантийный срок эксплуатации составляет 12 месяцев или 750 часов эксплуатации для HG 2220 E и 1000 часов эксплуатации для HG 2420 E (что наступит раньше) со дня продажи изделия. Фирма обязуется устранить недостатки, которые возникли в результате недоброкачественности материала или вследствие дефектов конструкции. Дефекты устраняются путем ремонта изделия либо заменой неисправных деталей по усмотрению фирмы. Гарантийный срок эксплуатации не распространяется на повреждения, возникшие в результате износа деталей и на повреждения и недостатки, возникшие в результате ненадлежащих эксплуатации и ухода, а также на повреждения, воз-

никшие в результате падения изделия. Фирма не несет ответственности за повреждения предметов третьих лиц, вызванных эксплуатацией изделия. Гарантия предоставляется только в том случае, если изделие в собранном и упакованном виде было отправлено вместе с сервисным талоном и приложенным кассовым чеком или квитанцией (с датой продажи и печатью торгового предприятия) по адресу сервисной мастерской. Гарантийный срок на оборудование указывается в прилагаемом сервисном талоне. Гарантия не распространяется на переносимость принадлежностей.

### Ремонтный сервис:

По истечении гарантийного срока или при наличии неполадок, исключающих гарантию, обратитесь в ближайшее сервисное предприятие, чтобы получить информацию о возможности ремонта.

**1 ГОД**  
ГАРАНТИИ  
ПРОИЗВОДИТЕЛЯ

RU

Моля запознайте се с тези инструкции преди употреба. Дълга, надеждна и безпроблемна работа може да бъде гарантирана само при правилна употреба. Желаем ви много радост с новия ви пистолет за горещ въздух.

## **Указания за безопасност**

**Прочетете и спазвайте тези препоръки, преди да използвате уреда. При неспазване на инструкциите уредът може да се превърне в източник на опасност.**

При използване на електроинструменти трябва да се спазват следните основни препоръки, с цел предпазване от токов удар, контузии или пожар. Ако уредът не се използва внимателно може да се стигне до пожар или да пострадат хора.

Преди употреба проверете уреда за повреди (захранващ кабел, корпус и т.н.) и ако има такива не използвайте уреда.

Уредът да не се ползва без надзор. Децата трябва да се наблюдават, за да е сигурно, че не играят с уреда.

### **Първоначално пускане в експлоатация**

При първа употреба може да излезе малко дим. Дименето се образува от залепващите вещества, които поради топлината се отделят при първа употреба от изолиращото фолио на нагревателя.

За да се постигне бързо отвеждане на дима, уредът трябва да се постави на стоящата си страна. При първа упо-

## **За този документ**

Моля прочетете го внимателно и го пазете.

- Всички права запазени. Препечатване, дори откъслечно, само с наше разрешение.
- Запазваме си правото за промени, служещи на техническия напредък

треба работното помещение трябва да се проветри добре. Димът не е опасен за здравето!

### **Съобразете се с околните фактори.**



Не излагайте електроинструменти на дъжд. Не използвайте влажни електроинструменти, нито във влажна или мокра среда. Внимание при използване на уредите в близост до леснозапалими материали. Да не се насочва за продължително време към едно и също място. Да не се използва в среда с риск от експлозии. Изходящата топлина може да бъде предадена към леснозапалими материали, които са скрити.

### **Предпазвайте се от токов удар.**



Избягвайте допир на тялото до заземени части, например тръби, радиатори, печки, хладилници. Не оставяйте уреда без надзор, докато работи.



## **Указания за безопасност**

### **Пазете инструментите си на сигурно място.**



След употреба уредът да се остави на поставката да изстине, преди да се прибере.

Неизползвани инструменти трябва да се съхраняват в сухо, заключено помещение и недостъпни за деца.

Този уред може да се използва от деца над 8 години, хора с ограничени физически, сензорни или ментални способности или липса на опит и знание, само под наблюдение или ако са били обучени на работа с уреда и разбират възможните опасности.

Децата нямат право да играят с уреда. Почистване или поддръжка не могат да се извършват от деца, без наблюдение.

### **Не претоварвайте инструментите си.**



Те работят по-добре и по-сигурно в посочения мощностен диапазон. Не носете уреда за кабела и не го използвайте, за да издърпате щепсела от контакта. Пазете кабела от горещина, масло и остри ръбове.

### **Внимавайте за отровни газове и опасност от запалване.**



При обработка на пластмаси, лакове и подобни материали могат да се образуват отровни газове.

Внимавайте за опасност от запалване и пожар.

За собствена сигурност използвайте принадлежности и допълнителни уреди, посочени в упътването или препоръчани от производителя.

Употребата на различни от препоръчаните в каталога или упътването инструменти или принадлежности може да означава за вас опасност от нараняване.

### **Ремонти само от специалист.**



Този електроинструмент отговаря на специфичните изисквания за безопасност.

Ремонти могат да се извършват само от специалист, в противен случай за потребителя съществува риск от произшествия.

### **Пазете добре тези указания за безопасност при уреда.**

## За вашата сигурност

### Уредите са оборудвани с термо-защита:

Термопредпазителят изключва уреда напълно, при претоварване.

## Описание на уреда - пускане в експлоатация

**Моля имайте предвид:** разстоянието до обработвания обект се определя от материала и желаната вид обработка. Винаги първо правете тест по отношение на количеството въздух и температурата! С наличните като принадлежности допълнителни дюзи (виж страницата с принадлежности в приложението) горещият въздух може да се насочва прецизно в точка или повърхност. **Внимавайте при смяна на горещи дюзи!** Когато използвате пистолета за горещ въздух като стационарен уред, осигурете сигурна, нехлъзгава и чиста основа.

Уредът се включва и изключва посредством шалтер **6** с двустепенно регулиране на количеството въздух. Температурата на степени 1 и 2 се регулира безстепенно на 9 стъпки посредством колелце **7**. Защитната тръба се сваля.

## Поддръжка

### Филтър за прах

HG 2220 E / HG 2420 E е с приложен към него филтър за прах **3**. Монтажът се извършва като се отстрани отвора за въздух и се постави филтъра. За почистване (с въздух под налягане) развийте винтовете **(a)**, свалете капака, отстранете филтъра.

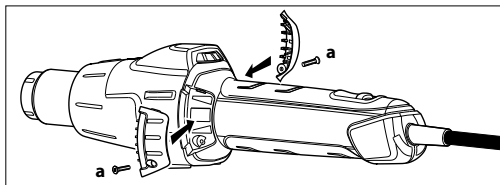

## Технически данни

	HG 2220 E		HG 2420 E	
Връзка с мрежата	220-230 V, 50/60 Hz		220-230 V, 50/60 Hz	
Мощност	2200 W		2200 W	
Степен	1	2	1	2
Количество въздух	150-300 л/мин	300-500 л/мин	150-400 л/мин	200-400 л/мин
Температура	80-630 °C	80-630 °C	80-650 °C	80-650 °C
Настройка на температурата	С колелцето на 9 стъпки		С колелцето на 9 стъпки	
Клас защита (без защитен кабел)	II		II	
Термопредпазител	Да		Да	
Ниво на звуково налягане	≤ 70dB (A)		≤ 70dB (A)	
Обща стойност на вибрациите	≤ 2,5 m/c <sup>2</sup> / K = 0,08 m/c <sup>2</sup>		≤ 2,5 m/c <sup>2</sup> / K = 0,08 m/c <sup>2</sup>	
Тегло без мрежов кабел	0,61 кг		0,61 кг	

Запазваме си правото за технически изменения

## Ремонт

### Смяна на кабел **9**

Когато захранващият кабел трябва да се замени, смяната му е възможна без отваряне на корпуса:

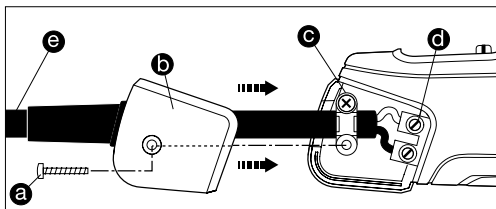

1. Важно! Уредът да се изключи от мрежата.
2. Винтът **a** да се развие и капакът **b** да се сваля.
3. Жилото **c** да се освободи.
4. Мрежовите клеми **d** да се освободят.
5. Кабелът **e** да се издърпа.
6. Новият кабел да се положи и в обратен ред (1. мрежовите клеми да се стегнат и т.н.) да се закрепят.

## Елементи на уреда

1. Тръба за издухване от благородна стомана
2. Демонтираща се предпазна тръба
3. Вход за въздуха (вкл. филтър за прах)
4. Мека обвивка за стабилна стойка
5. Устойчив гумен кабел
6. Шалтер за регулиране на количеството въздух (2-степенен)
7. Колелце за температурна настройка
8. Удобна мека дръжка
9. Захранващ кабел, сменяем

## Настройки

Колелце	Количество въздух степен 1 малко количество въздух		Количество въздух степен 2 голямо количество въздух	
	Температура около		Температура около	
	HG 2220 E	HG 2420 E	HG 2220 E	HG 2420 E
1	80 °C	80 °C	80 °C	80 °C
2	110 °C	140 °C	110 °C	140 °C
3	190 °C	220 °C	180 °C	220 °C
4	280 °C	300 °C	260 °C	300 °C
5	360 °C	360 °C	340 °C	360 °C
6	440 °C	440 °C	420 °C	440 °C
7	500 °C	500 °C	480 °C	500 °C
8	570 °C	570 °C	560 °C	560 °C
9	630 °C	650 °C	630 °C	650 °C

Според точната позиция на колелцето посочените стойности могат да се отклоняват с до +/- 20 °C.

## Приложения

Следва да ви покажем няколко приложения на пистолет за горещ въздух STEINEL. С този подбор далеч не се изчерпват всички възможности - със сигурност веднага ще се сетите за други примери за употреба.

### HG 2220 E / HG 2420 E

- Заваряване на всички видове термопластични пластмаси.
- Заваряване на платна и фолия.
- Заваряване на пластмаси и фигуриране.
- Активиране и отстраняване на лепила.
- Размразяване на водни тръби, замръзнали брави, стълби.
- Загряване на автомобилни фолия за облепване на автомобили.
- Поставяне на кантове.
- Деформиране на термопластични пластмаси.

### Помощ при избор на подходяща заваръчна тел за пластмаса

Материал на детайла	Видове на използване	Признаци на разпознаване
<b>PVC твърдо</b>	Тръби, фитинги, плоскости, строителни профили, технически отливки 300 °C температура на запояване	Въглен в пламък, остра миризма; тракащ звук
<b>PE твърдо (HDPE)</b> полиетилен	Вани, кошници, туби, изолации, тръби 300 °C температура на запояване	Светъл жълт пламък, капките продължават да горят, миризма на угасваща свещ; тракащ звук
<b>PP</b> полипропилен	Отходни тръби, седалки, опаковки, авточасти 250 °C температура на запояване	Светъл пламък със синьо ядро, капките продължават да горят, остра миризма; тракащ звук
<b>ABS</b>	Авточасти, корпуси на уреди, куфари 350 °C температура на запояване	Черен кълбовиден дим, сладка миризма; тракащ звук

## Отстраняване

Електроуреди, принадлежности и опаковки трябва да бъдат рециклирани, с цел опазване на околната среда.



Не изхвърляйте електроуреди с общите домашни отпадъци!

### Само за страни от ЕС:

Според действащата Директива на ЕС за стари електронни и електроуреди и транспонирането ѝ в национално право, електроуреди, които повече не могат да бъдат употребявани, трябва да бъдат разделно събирани и рециклирани, с цел опазване на околната среда.



## Принадлежности (виж картинките на плика)

Вашият търговец поддържа широк сортимент от принадлежности за вас.

### HG 2220 E

1	Широка дюза 50 мм	арт. № 070113
2	Широка дюза 75 мм	арт. № 070212
3	Дюза 50 мм	арт. № 070311
4	Дюза 75 мм	арт. № 070410
5	Комплект шпакли за боя	арт. № 010317
6	Рефлекторна дюза	арт. № 070519
7	Кримп-клевци Ø 0,5-1,5 Ø 1,5-2,5 Ø 0,1-0,5 – Ø 4,0-6,0	арт. № 006655 арт. № 006648 арт. № 006662
8	Маркучи 4,8-9,5 мм 1,6-4,8 мм 4,0-12,0 мм Комплект маркучи, 3 части	арт. № 071417 арт. № 071318 арт. № 072766 арт. № 075811 арт. № 074616 арт. № 070717 арт. № 070618 арт. № 074715 арт. № 093211
9	Рефлекторна дюза за спояване	арт. № 073114
10	Редуцираща дюза 14 мм	арт. № 071219
11	Редуцираща дюза 9 мм	арт. № 073411
12	Широка ивична дюза	арт. № 074210
13	Притискаща ролка	арт. № 070915
14	Пластмасова заваръчна тел Твърдо PVC: HDPE: PP: ABS:	
15	Заваръчна обувка	

### HG 2420 E

1	Кръгла дюза 5 мм	арт. № 092214
2	Кръгла дюза 10 мм	арт. № 092313
3	Кръгла дюза 5 мм, удължена	арт. № 009076
4	Ъглова плоска дюза 20x2 мм	арт. № 092115
5	Ъглова плоска дюза 20x2 мм, права	арт. № 013240
6	Ъглова плоска дюза 40x2 мм	арт. № 092016
7	Ъглова плоска дюза 30x2 мм	арт. № 011925
8	Ъглова плоска дюза 40x2 мм, перфорирана	арт. № 009083
9	Плоска дюза 60x2 мм за битумен	арт. № 009090
10	Притискаща ролка 50 мм	арт. № 093211
11	Притискаща ролка 35 мм	арт. № 006785
12	Ножица	арт. № 010423
13	Фиксатор	арт. № 011833
14	Шейна заваръчен шев	арт. № 093013
15	Заваръчна обувка	арт. № 075316
16	Заваръчна обувка 3 мм	арт. № 010263
17	Заваръчна обувка 4 мм	арт. № 010270
18	Заваръчна обувка 5 мм	арт. № 010287
19	Заваръчна обувка 3 мм, с тесен въздушен шлиц	арт. № 009106
20	Заваръчна обувка 4 мм, с тесен въздушен шлиц	арт. № 011765
21	Заваръчна обувка 5 мм, с тесен въздушен шлиц	арт. № 011840
22	Ренде за фуги	арт. № 093112
23	Нож четвърт окръжност	арт. № 092917
24	Рефлекторна дюза за спояване	арт. № 011871
25	Рефлекторна дюза 20 мм	арт. № 011857
26	Рефлекторна дюза 35 мм	арт. № 011864
27	Решетъчна рефлекторна дюза 35x20 мм	арт. № 010416
28	Решетъчна рефлекторна дюза 50x35 мм	арт. № 010409
29	Продълговата рефлекторна дюза	арт. № 011888

## CE Декларация за съответствие

(виж стр. 134)

## Гаранция от производителя

Този продукт на STEINEL е произведен с най-голямо старание, проверен е за функционалност и безопасност, според действащите разпоредби, след което е подложен на качествен контрол, на принципа на случайния избор. STEINEL гарантира перфектна изработка и функции. Гаранцията е с продължителност 12 месеца или 750 работни часа HG 2220 E и 1000 часа HG 2420 E и започва от деня на покупката. Ние отстраняваме дефекти, причинени от грешки в производството или качеството на материала, ремонтирайки или заменяйки дефектните части, по наш избор. Гаранцията не важи за щети по износващи се части, за щети и дефекти, получени в резултат на неправилна употреба или поддръжка, както и за счупване при падане. Последващи щети на чужди предмети са изключени от гаранцията. Гаранцията е валидна само, ако неразглобеният уред бъде изпратен на съответния сервиз, добре опакован и придружен от кратко описание на дефекта, касова бележка или фактура (дата на покупка и печат на търговец), или бъде предаден на търговеца в първите 6 месеца.

### Ремонтен сервиз:

След изтичане на гаранцията или при дефекти, непокрити от гаранцията, попитайте в найблизкия заводски сервиз за възможностите за ремонт.

**1 ГОДИНА  
ГАРАНЦИЯ**  
ОТ ПРОИЗВОДИТЕЛ

## CN 原版说明书

使用前请仔细阅读本操作说明书。只有正确操作才能确保产品长期可靠、无故障地运行。  
我们希望您尽情体验施特朗热风枪。

## 安全性提示

**使用该设备前，请仔细阅读并遵守操作说明。如未遵守操作说明书，设备可能会造成危险。**

使用电动工具时须注意采取下述防电击、受伤和火灾危险的基本安全措施。如机器未谨慎使用，则可能导致火灾或造成人身伤害。

因此，调试前务必检查设备是否损坏（如电源线、壳体等处，如有损坏，则禁止使用。

不得在无人值守的情况下运行设备。  
请注意并确保孩童不得玩耍本设备。

### 初次调试

首次使用时可能溢出些许烟尘。烟尘由接合剂产生，该接合剂在首次使用时因供暖装置绝缘膜内的热量而析出。  
为了及时排出烟尘，应将设备置于支撑面上。首次使用时，应确保工作区域通风良好。排出的烟尘无危害！

## 关于本文件

请仔细阅读并妥善保管。  
- 版权所有。未经我方批准禁止翻印或部分翻印。  
- 保留技术更改的权利！

**务必注意周围环境影响。**



电动工具不得暴露于雨中。请勿使用潮湿的电动工具，或在有潮气或潮湿的环境中使用。附近存有易燃物时，请小心使用。请勿长时间接通设备或使其始终保持同一位置。请勿在易爆环境中使用。逸出的热可能会被导向隐藏的易燃材料。

**请采取防电击措施。**



请勿触及接地部件（如管材、取暖器、炉灶、冰箱等）。须在人员值守时运行设备。

**请安全妥善地保管工具。**



使用后放入包装前，请将设备置于底托进行冷却。  
未使用的工具必须存放在干燥、密闭的室内，且须确保孩童无法触及。  
对于8岁以上的孩童以及生理、心理或智力缺陷的人员、缺乏相关经验和知识的人员，仅可在监督下或

## ! 安全性提示

者经过设备相关安全使用培训且了解设备可能造成的危险后使用本设备。

禁止孩童玩耍本设备。

禁止在无监督的情况下由孩童进行清洁和维护。

请勿超负荷使用工具。

在本说明书所列工作范围内使用该设备，将获得更加出众和安全的性能。不得通过电缆提拉工具，且不得通过拖拽电缆将插头从插座中拔出。

避免电缆受热、受到油污及接触尖锐物边缘。

谨防有毒气体和引燃危险。

处理塑料、油漆或类似材料时可能会产生有毒气体。谨防火灾和引燃危险。

为保障人身安全，请使用本操作说明书中或工具制造商所推荐或规定的配件和辅助设备。

使用本操作说明书中或目录中未推荐的使用工具及配件，可能会给您带来人身安全隐患。

仅可由专业电工进行维修作业。

该电动工具符合相关安全性条款。维修作业只能由专业电工进行，否则可能导致意外发生。

请将本安全性提示妥善存放在设备附近。



## 为了您的安全

该设备配备了一个热保护装置：

超负荷工作时，温度安全装置将完全关闭设备。

## 设备说明 - 调试

请注意：至加工物件的距离取决于物件材料和所采用的加工方式。每次使用前务必进行空气量和温度测试！使用作为配件的可插拔喷嘴组（参见封面上的配件页），可以使热风精确控制点或面的操作。喷嘴温度极高，更换时须小心！将热风枪作为立式设备使用时，请注意其放置状态应稳固防滑，并确保底座台干净。

设备由分为两档的空气 6 设置分档开关来控制闭合。一档和二档时的温度 7 可通过调整轮 9 段进行无级设置。保护管可取下。

## 维护

微尘过滤器

滤尘器附带装有 HG 2220 E / HG 2420 E。为便于安装要松开进气口并放入滤尘器。清洁时（使用压缩空气），松开螺丝 (a)，移开盖板，移除过滤器

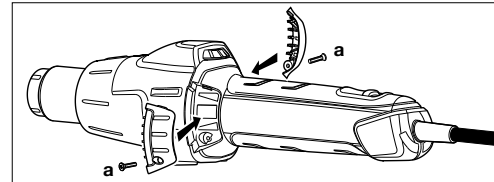

## 维修

更换电缆 9

若必须更换电缆线，无需打开外壳即可轻松替换：

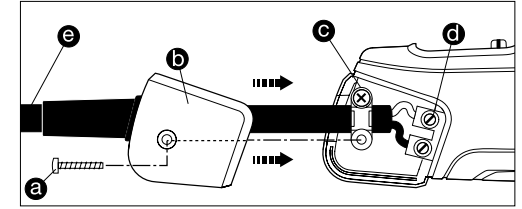

1. 重要! 断开设备的电源。
2. 松开 a 螺钉，并取下 b 盖板。
3. 松开 c 拉力解除装置。
4. 松开 d 电源接线端。
5. 拔出 e 电缆。
6. 插入新的电缆并按照相反顺序 (1. 首先拧紧第一个电源接线端等) 重新固定。

## 设备元件

- 1 不锈钢送风管
- 2 可取下的保护管
- 3 进气口(包括滤尘器)
- 4 保证位置稳定性的软件膜
- 5 可受载的橡胶电缆
- 6 空气量设置分档开关 (2档)
- 7 温度设置调节轮
- 8 舒适的软把手
- 9 可更换电源线

## 技术参数

	HG 2220 E	HG 2420 E
电源连接	220-230 V, 50/60 Hz	220-230 V, 50/60 Hz
功率	2200 W	2200 W
等级	1	1
空气量	150-300 l/min	150-400 l/min
温度	80-630 °C	80-650 °C
温度设置	使用调节轮 9 段	使用调节轮 9 段
防护等级 (无地线连接)	II	II
温度安全装置	是	是
声压级	≤ 70dB (A)	≤ 70dB (A)
振动总值	≤ 2,5 m/s <sup>2</sup> / K = 0,08 m/s <sup>2</sup>	≤ 2,5 m/s <sup>2</sup> / K = 0,08 m/s <sup>2</sup>
无电缆线时的重量	0,610 kg	0,610 kg

保留技术更改的权利!

设置			空气量 一档 低空气量一档		空气量 二档 高空气量	
调节轮	近似温度		近似温度		HG 2220 E	HG 2420 E
	HG 2220 E	HG 2420 E	HG 2220 E	HG 2420 E		
1	80 °C	80 °C	80 °C	80 °C		
2	110 °C	140 °C	110 °C	140 °C		
3	190 °C	220 °C	180 °C	220 °C		
4	280 °C	300 °C	260 °C	300 °C		
5	360 °C	360 °C	340 °C	360 °C		
6	440 °C	440 °C	420 °C	440 °C		
7	500 °C	500 °C	480 °C	500 °C		
8	570 °C	570 °C	560 °C	560 °C		
9	630 °C	650 °C	630 °C	650 °C		

根据调节轮具体位置规定的参考值可能存在最高 +/- 20 °C 的偏差。

## 功能应用

接下来向您展示施特朗热风枪的一些应用领域。这些示例并不完全，更多应用有带您进一步发现。

### HG 2220 E / HG 2420 E

- 焊接所有热后可塑性合成材料。
- 薄膜和防水布焊接。
- 合成材料和嵌缝焊接
- 粘合剂及热熔胶的活化和脱落。
- 解冻冻结的门锁，水管，楼梯阶梯。
- 为使汽车镀膜，须加热汽车外部薄膜。
- 提高斜边粘合力。
- 热后可塑性合成材料变形。

焊接合成材料时的正确焊条选择帮助		
材质	应用种类	识别特征
硬 PVC	管道、匹配件、板材、建筑型材，技术成型件 焊接温度为 300 °C	在火焰中烧焦， 气味刺鼻， 咔嚓声
硬 PE (HDPE) 聚乙烯	托盘、框、罐、， 绝缘材料、管道 焊接温度为 300 °C	淡黄色火焰， 滴落后继续燃烧，闻起来像 熄灭的蜡烛；咔嚓声
PP 聚丙烯n	HT 排水管、座椅套、 包装、汽车部件 焊接温度为 250 °C	带有蓝色焰心的浅色火焰， 滴落后继续燃烧， 气味刺鼻；咔嚓声
ABS	汽车部件、设备外壳、箱子 焊接温度为 350 °C	黑色浓烟， 气味甜； 咔嚓声

## 废弃物处理

电子设备、附件和包装应根据环保要求寻求再次利用。



不得将电子设备投入生活垃圾！

### 仅针对欧盟国家：

根据适用的关于废旧电子设备和电子元件欧盟指令及其在国家法律中的实施规则，必须将无法再使用的电子设备断开、收集在一起并根据环保要求寻求再次利用。

## 配件 (参见封面上的图片)

经销商可以为您提供丰富的配件。

### HG 2220 E

- 扩散喷嘴 50 mm  
型号 070113
- 扩散喷嘴 75 mm  
型号 070212
- 辐射喷嘴 50mm  
型号 070311
- 辐射喷嘴 75mm  
型号 070410
- 油漆刮刀套件  
型号 010317
- 反射喷嘴  
型号 070519
- 压接接头  
Ø 0,5-1,5  
Ø 1,5-2,5  
Ø 0,1-0,5 – Ø 4,0-6,0  
型号 006655  
型号 006648  
型号 006662
- 热缩管  
4,8-9,5 mm  
1,6-4,8 mm  
4,0-12,0 mm  
热缩管套件, 三件套  
型号 071417  
型号 071318  
型号 072766
- 焊接反射喷嘴  
型号 075811
- 变径喷嘴 14 mm  
型号 074616
- 变径喷嘴 9 mm  
型号 070717
- 宽口扁喷嘴  
型号 070618
- 压辊  
型号 074715  
型号 093211
- 合成材料-焊条  
硬-PVC:  
HDPE:  
PP:  
ABS:  
型号 073114  
型号 071219  
型号 073411  
型号 074210
- 焊靴  
型号 070915

### HG 2420 E

- 圆喷嘴 5 mm  
型号 092214
- 圆形喷嘴 10 mm  
编号 092313
- 圆形喷嘴 5 mm, 加长的  
编号 009076
- 斜面喷嘴 20 x 2 mm  
型号 092115
- 斜面喷嘴 20 x 2 mm, 直线  
编号 013240
- 斜面喷嘴 40 x 2 mm  
型号 092016
- 斜面喷嘴 30 X 2 mm  
编号 011925
- 斜面喷嘴 40 x 2 mm, 穿孔的  
编号 009083
- 扁平喷嘴 60 x 2 mm 用于沥青  
型号 009090
- 压辊 50 mm  
型号 093211
- 压辊 35 mm  
型号 006785
- 计划剪刀  
编号 010423
- 槽修复  
编号 011833
- 焊缝滑座  
编号 093013
- 焊靴  
型号 075316
- 快速焊嘴 3 mm  
编号 010263
- 快速焊嘴 4 mm  
编号 010270
- 快速焊嘴 5 mm  
编号 010287
- 快速焊嘴 3 mm,  
带有狭窄的通风口  
编号 009106
- 快速焊嘴 4 mm,  
带有狭窄的通风口  
编号. 011765
- 快速焊嘴 5 mm,  
带有狭窄的通风口  
编号 011840
- 接缝刨刀  
型号 093112
- 四分之一豪德测量仪  
编号 092917
- 焊接反射喷嘴  
型号 011871
- 反射喷嘴 20 mm  
编号 011857
- 反射喷嘴 35 mm  
编号 011864
- 筛子反射器喷嘴 35x20 mm  
编号 010416
- 筛子反射器喷嘴 50 x 35 mm  
编号 010409
- 壳反射器喷嘴  
编号 011888

## CE 一致性声明

(参阅第 134 页)

EU - Konformitätserklärung

*EU Declaration of Conformity*

**A Produktbezeichnung / Designation of Product**

Produktbezeichnung / Product Heißluftgebläse HG 2220 E, HG 2420 E  
*Hot air gun HG 2220 E, HG 2420 E*

Typbezeichnung / Type designation 3517, 3513

Ursprungszeichen / Mark of origin STEINEL

**B Erklärung der Europäischen Richtlinienkonformität**

***Declaration of Conformity with European Community Directives***

Das bezeichnete Produkt erfüllt die folgenden Richtlinien mit zugehörigen Normen in der aktuell gültigen Fassung: / *The designated product complies with the following directives and relevant standards in the current version:*

**B.1 Maschinenrichtlinie 2006/42/EU mit Änderungen**

***Machinery Directive 2006/42/EU including amendments***

DIN EN ISO 3744:2011-02, DIN EN 60745-1:2010-01  
DIN EN ISO 4871:2009-11, DIN EN 12096:1997-09

DIN EN 60335-1 (VDE 0700-1):2012-10; EN 60335-1:2012  
DIN EN 60335-1 Ber.1 (VDE 0700-1 Ber.1):2014-04; EN 60335-1:2012/AC:2014  
EN 60335-1:2012/A11:2014  
DIN EN 60335-2-45 (VDE 0700-45):2012-08; EN 60335-2-45:2002 + A1 + A2:2012  
DIN EN 62233 (VDE 0700-366):2008-11; EN 62233:2008  
DIN EN 62233 Ber.1 (VDE 0700-366 Ber.1):2009-04; EN 62233 Ber.1:2008

**B.2 Elektromagnetische Verträglichkeits-Richtlinie 2014/30/EU mit Änderungen**

***Electromagnetic Compatibility Directive 2014/30/EU including amendments***

DIN EN 55014-1 (VDE 0875-14-1):2012-05; EN 55014-1:2006 + A1:2009 + A2:2011  
DIN EN 61000-3-2 (VDE 0838-2):2015-03; EN 61000-3-2:2014  
DIN EN 61000-3-3 (VDE 0838-03):2014-03; EN 61000-3-3:2013  
DIN EN 55014-2 (VDE 0875-14-2):2016-01; EN 55014-2:2015  
Anforderungen der Kategorie II / *Requirements of category II*

**B.3 Richtlinie zur Beschränkung gefährlicher Stoffe 2011/65/EU mit Änderungen**

***RoHS - Directive 2011/65/EU including amendments***

**C Dauer der Aufbewahrung und Fundstelle der Dokumente:**

***Retention of documents and Archive:***

Die Dokumente werden noch zehn Jahre nach dem letzten Inverkehrbringen verfügbar gehalten:  
STEINEL GmbH, Abteilung: Zulassungen. *The documents are held available for ten years after the last marketing STEINEL GmbH, approval department.*

**C.1 Bevollmächtigter für die technische Dokumentation**

***Authorized person for the technical documentation***

Klaus Weners, Steinel GmbH, Dieselstrasse 80-84

**D Aussteller mit Adresse / Issuer and address**

STEINEL GmbH, Dieselstrasse 80 - 84, 33442 Herzebrock-Clarholz/ Germany

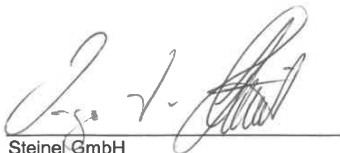

Steinel GmbH  
Ingo H. Steinel  
(Geschäftsleitung / Chief Executive Officer)

Herzebrock-Clarholz, 5.7.2018  
Datum / Date