

TEAC

PD-301DAB

CD PLAYER/FM TUNER



OWNER'S MANUAL

MODE D'EMPLOI

MANUAL DEL USUARIO

BEDIENUNGSANLEITUNG

MANUALE DI ISTRUZIONI

GEbruikersHANDLEIDING

BRUKSANVISNING

ENGLISH

FRANÇAIS

ESPAÑOL

DEUTSCH

ITALIANO

NEDERLANDS

SVENSKA

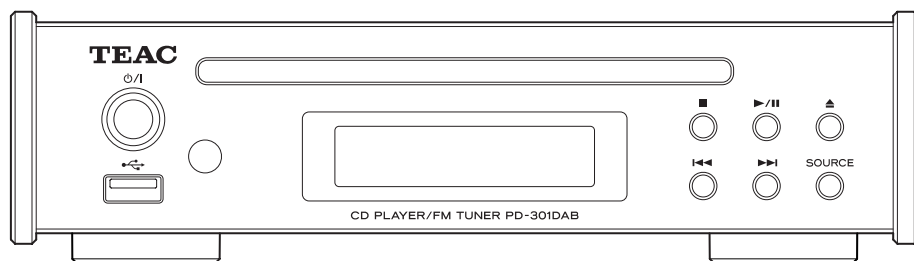

IMPORTANT SAFETY INSTRUCTIONS

CAUTION

- DO NOT REMOVE THE EXTERNAL CASES OR CABINETS TO EXPOSE THE ELECTRONICS. NO USER SERVICEABLE PARTS ARE INSIDE.
- IF YOU ARE EXPERIENCING PROBLEMS WITH THIS PRODUCT, CONTACT THE STORE WHERE YOU PURCHASED THE UNIT FOR A SERVICE REFERRAL. DO NOT USE THE PRODUCT UNTIL IT HAS BEEN REPAIRED.
- USE OF CONTROLS OR ADJUSTMENTS OR PERFORMANCE OF PROCEDURES OTHER THAN THOSE SPECIFIED HEREIN MAY RESULT IN HAZARDOUS RADIATION EXPOSURE.

- 1) Read these instructions.
- 2) Keep these instructions.
- 3) Heed all warnings.
- 4) Follow all instructions.
- 5) Do not use this apparatus near water.
- 6) Clean only with dry cloth.
- 7) Do not block any ventilation openings. Install in accordance with the manufacturer's instructions.
- 8) Do not install near any heat sources such as radiators, heat registers, stoves, or other apparatus (including amplifiers) that produce heat.
- 9) Do not defeat the safety purpose of the polarized or grounding-type plug. A polarized plug has two blades with one wider than the other. A grounding type plug has two blades and a third grounding prong. The wide blade or the third prong are provided for your safety. If the provided plug does not fit into your outlet, consult an electrician for replacement of the obsolete outlet.
- 10) Protect the power cord from being walked on or pinched particularly at plugs, convenience receptacles, and the point where they exit from the apparatus.
- 11) Only use attachments/accessories specified by the manufacturer.
- 12) Use only with the cart, stand, tripod, bracket, or table specified by the manufacturer, or sold with the apparatus. When a cart is used, use caution when moving the cart/apparatus combination to avoid injury from tip-over.
- 13) Unplug this apparatus during lightning storms or when unused for long periods of time.
- 14) Refer all servicing to qualified service personnel. Servicing is required when the apparatus has been damaged in any way, such as power-supply cord or plug is damaged, liquid has been spilled or objects have fallen into the apparatus, the apparatus has been exposed to rain or moisture, does not operate normally, or has been dropped.



This product is protected by certain intellectual property rights of Microsoft. Use or distribution of such technology outside of this product is prohibited without a license from Microsoft.

Other company names, product names and logos in this document are the trademarks or registered trademarks of their respective owners.

- The apparatus draws nominal non-operating power from the AC outlet with its POWER or STANDBY/ON switch not in the ON position.
- The mains plug is used as the disconnect device, the disconnect device shall remain readily operable.
- Caution should be taken when using earphones or headphones with the product because excessive sound pressure (volume) from earphones or headphones can cause hearing loss.

CAUTION

- Do not expose this apparatus to drips or splashes.
- Do not place any objects filled with liquids, such as vases, on the apparatus.
- Do not install this apparatus in a confined space such as a book case or similar unit.
- The apparatus should be located close enough to the AC outlet so that you can easily reach the power cord plug at any time.
- If the product uses batteries (including a battery pack or installed batteries), they should not be exposed to sunshine, fire or excessive heat.
- CAUTION for products that use replaceable lithium batteries: there is danger of explosion if a battery is replaced with an incorrect type of battery. Replace only with the same or equivalent type.

Precautions concerning batteries

Misuse of batteries could cause them to rupture or leak leading to fire, injury or the staining of nearby things. Please read and observe the following precautions carefully.

- Be sure to insert the batteries with correct positive (⊕) and negative (⊖) orientations.
- Use batteries of the same type. Never use different types of batteries together.
- If the remote control is not used for a long time (more than a month), remove the batteries to prevent them from leaking.
- If the batteries leak, wipe away the leakage inside the battery compartment and replace the batteries with new ones.
- Do not use batteries of types other than those specified. Do not mix new batteries with old ones or use different types of batteries together.
- Do not heat or disassemble batteries. Never throw batteries into fire or water.
- Do not carry or store batteries with other metallic objects. The batteries could short circuit, leak or explode.
- Never recharge a battery unless it is confirmed to be a rechargeable type.

IMPORTANT SAFETY INSTRUCTIONS (continued)

The nameplate is located on the bottom of the unit as shown below.

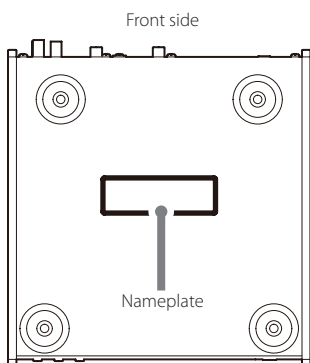

Laser information

This product contains a semiconductor laser system inside the cabinet and is classified as a "CLASS 1 LASER PRODUCT". To prevent being exposed to the laser beam, do not try to open the enclosure.

Laser:

Type: EP-C250L

Manufacturer: GUANGDONG EVER BRIGHT GROUP CO.,LTD

Laser output: Less than 0.30 mW on the objective lens

Wavelength: 792 +8 nm / -12 nm

Model for Europe



This product complies with the European Directives request, and the other Commission Regulations.

CAUTION

Changes or modifications not expressly approved by the party responsible for compliance could void the user's authority to operate the equipment.

For European Customers

Disposal of electrical and electronic equipment and batteries and/or accumulators

- (a) All electrical/electronic equipment and waste batteries/accumulators should be disposed of separately from the municipal waste stream via collection facilities designated by the government or local authorities.
- (b) By disposing of electrical/electronic equipment and waste batteries/accumulators correctly, you will help save valuable resources and prevent any potential negative effects on human health and the environment.
- (c) Improper disposal of waste electrical/electronic equipment and batteries/accumulators can have serious effects on the environment and human health because of the presence of hazardous substances in the equipment.

- (d) The Waste Electrical and Electronic Equipment (WEEE) symbols, which show wheeled bins that have been crossed out, indicate that electrical/electronic equipment and batteries/accumulators must be collected and disposed of separately from household waste.



If a battery or accumulator contains more than the specified values of lead (Pb), mercury (Hg), and/or cadmium (Cd) as defined in the Battery Directive (2006/66/EC), then the chemical symbols for those elements will be indicated beneath the WEEE symbol.



- (e) Return and collection systems are available to end users. For more detailed information about the disposal of old electrical/electronic equipment and waste batteries/accumulators, please contact your city office, waste disposal service or the shop where you purchased the equipment.

Table of contents

Thank you for choosing TEAC.

Read this manual carefully to get the best performance from this unit. After reading it, keep it in a safe place for future reference.

IMPORTANT SAFETY INSTRUCTIONS	2
Using the TEAC Global Site.....	6
Included accessories.....	6
Before use.....	6
Notes about discs	7
Notes about USB flash drives.....	8
Names and functions of parts (main unit)	9
Connections.....	10
Connecting the DAB/FM antenna.....	11
Names and functions of parts (remote control).....	12
Using the remote control.....	13
Basic operation	14
Display information.....	16
Listening to files on a CD or USB flash drive	18
Listening to FM radio	25
RDS	27
Using DAB tuner.....	29
Settings	32
Troubleshooting.....	34
Specifications.....	35

Using the TEAC Global Site

You can download updates for this unit from the TEAC Global Site: <http://teac-global.com/>

- 1) Open the TEAC Global Site.
- 2) In the TEAC Downloads section, click the desired language to open the Downloads website page for that language.

NOTE

If the desired language does not appear, click Other Languages.

- 3) Click the product name in the "Products" section.
- 4) Select and download the updates that are needed.

Included accessories

Check to be sure the box includes all the supplied accessories shown below.

Please contact the store where you purchased this unit if any of these accessories are missing or have been damaged during transportation.

AC adapter (GPE015A-120125-D) × 1

Power cord for AC adapter × 1

RCA audio cable × 1

Remote control (RC-1323) × 1

Batteries for remote control (AAA) × 2

DAB/FM antenna × 1

Owner's manual (this document) × 1

- See the back of this document for information about the warranty.

Before use

Placement precautions

- Avoid placing it in high temperature environments such as in direct sunlight or close to a source of heat. Moreover, do not place the unit on an amplifier or any other device that generates heat. Doing so could cause discoloration, deformation or malfunction.

Maintenance

Wipe dirt from the top cover and other panel surfaces using a soft cloth that has been slightly dampened with a diluted neutral cleanser.

Do not use chemically-treated wipes, thinner or similar substances because they could damage the surface of the unit.

For safety, disconnect the power cord from the outlet before cleaning.

Notes about discs

Types of discs that can be played by this unit

CDs (12cm) with the Compact Disc Digital Audio logo



- This logo appears on disc labels and packaging.

- This unit cannot play 8cm CDs.

CD-R and CD-RW discs that have been properly recorded and finalized using the audio CD format. CD-R discs that have been written with MP3 or WMA files and finalized.

- Multi-session discs are not supported.

This unit cannot play discs of types other than those above.

⚠ If you try to play any other type of disc with this unit, loud noises that damage speakers or harm hearing could occur. Never try to play any type of disc other than those shown above.

- WMA files
Windows Media Audio Professional (WMA Pro) and Windows Media Audio Lossless (WMA Lossless) formats are not supported.
- Depending on the quality of the disc and the condition of the recording, playback might not be possible.
- This unit cannot read or play the following types of discs.
 - Video CDs
 - Super Audio CDs
 - DVD video discs
 - DVD audio discs
 - DVD-ROM discs

⚠ If you load a DVD video, DVD audio, DVD-ROM or similar disc into this unit, the unit will try to play it and spin at high speed. If you accidentally load such a disc, the disc could be damaged, so do not try to remove it until it stops spinning.

- This unit might not be able to properly play Copy Control CDs, Dual Discs or other special CDs that do not conform to the Red Book CD standard. Operation and sound quality cannot be guaranteed when special discs are used in this unit. If playback of a special disc should cause trouble, contact the seller of the disc.

CD-R/CD-RW discs

This unit can play CD-R/CD-RW discs that have been recorded in audio CD format (CD-DA) and CD-R discs that contain MP3 or WMA format files.

- In order to play a disc created by a CD recorder, be sure to finalize it.
- Depending on the quality of the disc and the condition of the recording, playback might not be possible. For details, see the operation manual for the device you are using.
- If you have any questions about how to handle a CD-R or CD-RW disc, contact the seller of the disc directly.

Precautions for use

- Do not use cracked discs because they could damage the unit.
- Do not apply labels or other materials to discs. Do not use discs that have had tape, stickers or similar materials removed from them as they may have left a sticky residue on the disc's surface. Other discs to avoid are ones that have exposed glue around the edges of stickers, for example. Using such a disc in this unit could cause the disc to become stuck or could damage the unit.
- When writing something on the label side of a disc, use a felt tip permanent marker. The use of a ballpoint pen or other pen with a hard tip could damage the disc, making it unplayable.
- Never use commercially-available CD stabilizers. Doing so could make the disc unplayable or damage the unit.
- Never use discs with irregular shapes, including heart-shaped and octagonal discs, because they could damage the unit.

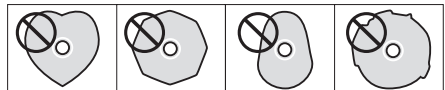

- To remove a disc from its case, while pressing down on the center of the case, hold the disc by its edges. Do not touch the side of the disc that has the data encoded on it (unlabeled side).

Notes about discs (contd.)

If a disc will not load properly

If a disc becomes caught or is otherwise difficult to insert, do not push it in forcefully. Press the EJECT (▲) button and remove the disc once before trying to reinsert it. (Pushing a disc forcefully could damage the unit.)

Storing discs

- Discs should be stored in their cases when not being used. Failure to do so could result in warping and scratches.
- Do not leave discs in places that are exposed to direct sunlight or that are very humid or hot. Doing so could cause discs to become deformed or degraded, making them unplayable.
- CD-R and CD-RW discs are more susceptible to the impacts of heat and ultraviolet rays than ordinary CDs. For this reason, do not leave them for long times in places that are exposed to direct sunlight or near devices that generate heat, for example.
- Always clean discs before storing them. Leaving a disc in an unclean state might result in skipping or degraded sound quality.

Cleaning discs

- If the side of the disc that has the data encoded on it (unlabeled side) becomes dirty with fingerprints or dust, use a soft cloth to wipe the surface from the center directly toward the edge.



- Never use record cleaners, antistatic treatments, thinners or similar chemicals to clean discs. Such chemicals could harm the surface of the disc.

Notes about USB flash drives

This unit can use USB flash drives.*

*The USB ports on this unit only support USB flash drives (also known as “thumb drives” and “jump drives”). They do not support standard USB hard drives.

- FAT16 and FAT32 formats are supported for USB flash drives.
- This unit does not support USB hubs or devices with USB hub functions. Never connect such devices to this unit.

ATTENTION

- If the connected media is not supported, “Media Error!” appears on this unit’s display.
- This unit cannot play back audio files if copyright protection is used.
- Do not connect computers to this unit’s USB ports. Audio from computers cannot be input through this unit’s USB ports.
- This unit might not be able to use media that is loaded into a USB card reader.
- Depending on the USB flash drive and its contents, reading data from it might take some time.
- Depending on the USB flash drive, the unit might not be able to read its data correctly or supply power properly.
- During the use of USB flash drives, please be aware that our company will take no responsibility should data be lost or changed, a USB flash drive become damaged or other harm occur.
- We recommend backing up data saved on a USB flash drive before using it with this unit.
- This unit does not support USB flash drives with security functions.

Names and functions of parts (main unit)

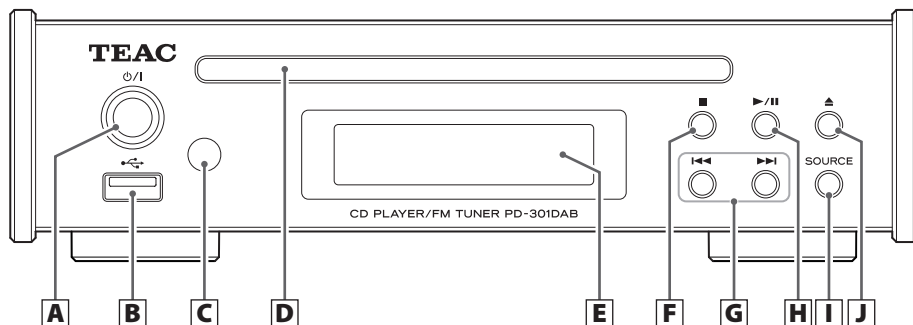

A Standby/on (⏻/I) button

Press this button to turn the unit on and put it in standby. When the unit is ON, the ring around the button lights blue.

- When this unit is in standby mode, it consumes standby power. For this reason, we use the term “standby” rather than “off”.

B USB port

Connect a USB flash drive to the unit.

- Do not connect this unit's USB port to a computer or similar device. Audio from computers cannot be input through this USB port.

C Remote control signal receiver

This receives signals from the remote control. When using the remote control, point the remote control here.

D Disc slot

Insert a disc here. After a disc is inserted partway, the unit will automatically draw it in.

E Display

This shows a variety of information.

F Stop (■) button

Press during playback to stop playback. When the input source is DAB/FM, use to switch between frequency and preset modes.

G Skip (◀◀/▶▶) buttons

Use to skip to the previous or next track. During playback, press and hold to search backward/forward.

H Play/pause (▶/II) button

Press when stopped or paused to start playback. Use this button to pause playback during playback.

I SOURCE button

Use this button to select the input source.

J Eject (▲) button

Press to partially eject the disc. Hold the disc by its edges and pull it out.

Connections

⚠ After all connections are complete, connect the power cord's plug to the AC wall outlet.

- Read the instructions of each device that you intend to use with this unit.
- Do not bundle connecting cables with power cords. Doing so could cause noise.
- Be sure to connect each plug securely.

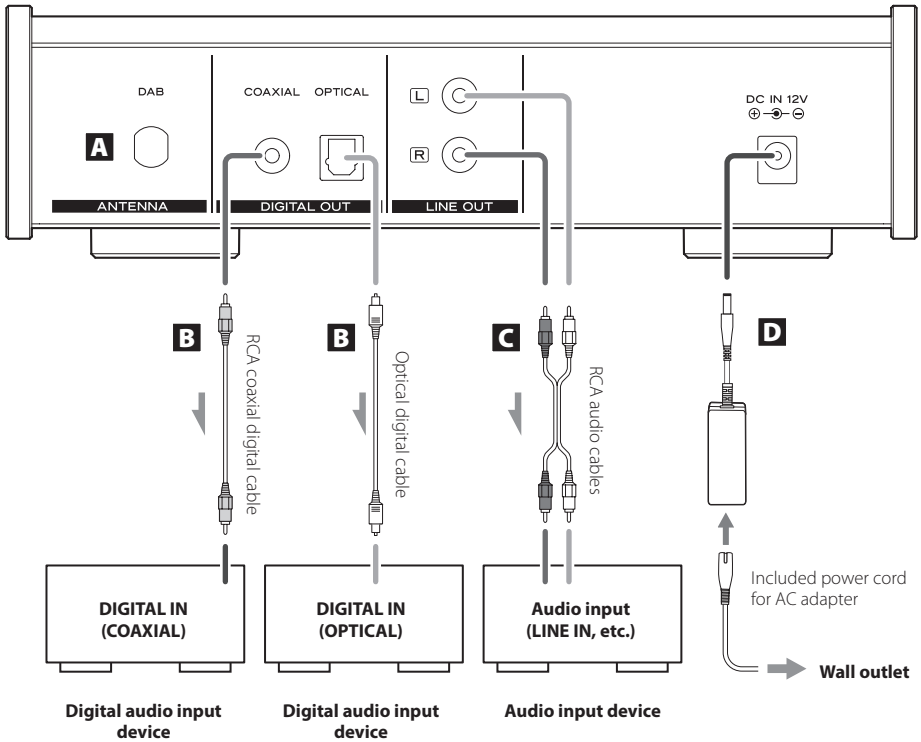

A DAB/FM antenna connector

When receiving a DAB/FM broadcast, extend this antenna and position it for the best reception. After moving this unit, readjust the position again. For detailed information about how to make DAB/FM antenna connections, see page 11.

B Digital audio output connectors

These output digital audio. Connect these to the audio input connectors of devices capable of receiving digital audio.

- COAXIAL: RCA coaxial digital cable
- OPTICAL: Optical digital cable (TOS)

C Analog audio output connectors

These output 2 channels of analog audio. Connect a stereo amplifier or powered speakers to them. Use RCA audio cables for connections. Connect the R connector of this unit to the right (R) connector (or equivalent) of the amplifier and the L connector of this unit to the left (L) connector (or equivalent) of the amplifier.

D DC power connector (DC IN 12V)

After all other connections have been completed, connect the included GPE015A-120125-D AC adapter to this connector and connect the AC adapter power cord to the adapter. Then, connect the AC adapter power cord plug to an AC power outlet.

⚠ Do not use any power cord other than the one included with this unit. Use of other power cords could result in fire or electric shock. Unplug the cord from the outlet when not using the unit for a long time.

Indoor antenna

Connect the included antenna to the antenna connector on the rear panel and extend the antenna. Fix the antenna to a window frame, wall or other position that improves reception the most.

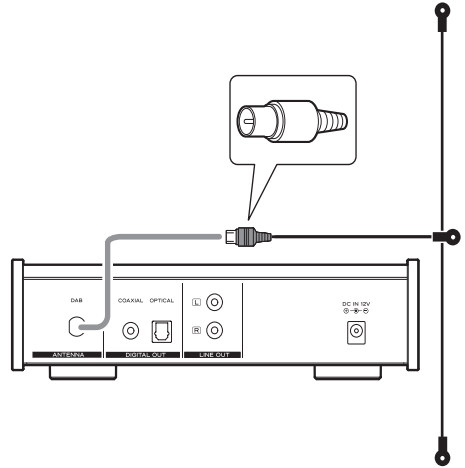

Outdoor antenna

In an area where DAB signals are weak, use an outdoor DAB antenna.

There are two main types of antennas available.

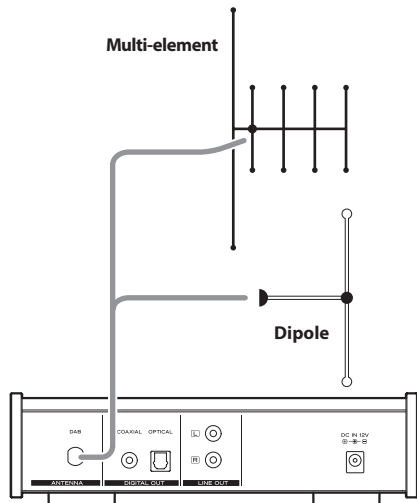

Names and functions of parts (remote control)

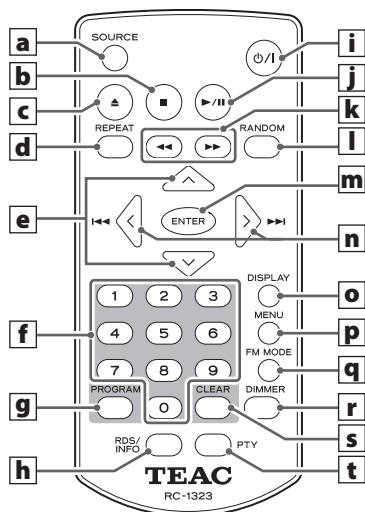

When both the main unit and the remote control have buttons with the same functions, the instructions in this manual refer only to one, but the other can be used in the same way.

a SOURCE button

Use this button to select the input source.

b Stop (■) button

Press during playback to stop playback.

c Eject (▲) button

Press to partially eject the disc. Hold the disc by its edges and pull it out.

d REPEAT button

Use for repeat playback.

e Scroll (∧/∨) buttons

When the input source is USB and folder mode is enabled, use to select folders.

When the input source is DAB/FM, use to change preset numbers.

f Number buttons

Use to select and program tracks, for example.

g PROGRAM button

When the input source is CD, use with program playback.

When the input source is DAB/FM, use with radio station presets.

h RDS/INFO button

When the input source is FM, use this button to select an RDS mode. Please ignore "INFO" on the remote control unit. (INFO function does not work on this unit.)

i Standby/on (⏻) button

Press this button to turn the unit on or put it in standby. When the unit is ON, the ring around the main unit standby/on button lights blue.

j Play/pause (▶/⏸) button

Press when stopped or paused to start or resume playback.

Press during playback to pause.

k Search (◀◀/▶▶) buttons

When the input source is CD/USB, press during playback to search backward/forward.

When the input source is FM, press to start automatic station selection.

l RANDOM button

Use for random playback.

m ENTER button

Use to confirm after entering a track number.

n Skip (◀◀/▶▶) buttons

Direction (</>) buttons

When the input source is CD/USB and file mode is enabled, use to skip to the previous or next track.

When the input source is USB and folder mode is enabled, use to select files.

When the input source is FM, use to decrease/increase the frequency received. Press and hold for at least one second to begin automatically selecting stations.

When the input source is DAB, press to start automatic station selection.

o DISPLAY button

Press to change what is shown on the display.

p MENU button

Press to enter setting mode.

q FM MODE button

When receiving an FM broadcast, use to switch between stereo and mono.

r DIMMER button

Use to adjust the display brightness.

s CLEAR button

Use to clear programmed tracks.

t PTY button

Use to search for stations by program type (PTY).

Precautions for use

⚠ Misuse of batteries could cause them to rupture or leak leading to fire, injury or the staining of items nearby. Please read and observe the precautions on page 3 carefully.

- When using the remote control, point it toward the remote control signal receiver on the main unit from a distance of 5 m (16 ft) or less. Do not place obstructions between the main unit and the remote control.
- The remote control might not work if the remote control signal receiver on the main unit is exposed to sunlight or bright lights. In this case, try moving the main unit.
- Beware that use of this remote control could cause the unintentional operation of other devices that can be controlled by infrared rays.

Installing batteries

Remove the cover on the back of the remote control, and insert 2 AAA batteries into the case, aligning them with the ⊕ and ⊖ indications. Replace the cover.

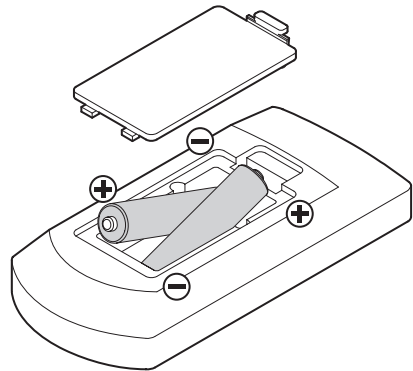

When to replace batteries

If the operation range of the remote control decreases, the batteries have become exhausted. In this case, replace the batteries with new ones.

Dispose of the used batteries according to the instructions on them or requirements set by your local municipality.

Selecting the input source

- 1 Press the standby/on (⏻/I) button to turn the unit on.**

When the unit is ON, the ring around the button lights blue.

CAUTION

In order to prevent sudden loud noises, turn the amplifier ON last.

- 2 Press the SOURCE button to select the input source.**

Press the SOURCE button repeatedly to cycle through the inputs as shown below.

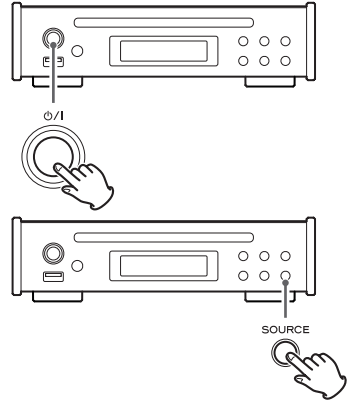

Playing a CD

- 1 Hold the disc by its edges with the labeled side up and insert it partway.**

- 2 Push the disc in further until just before it disappears.**

It will automatically be drawn in to the slot.

If a disc becomes caught or is otherwise difficult to insert, do not push it in forcefully. Press the EJECT (▲) button and remove the disc once before trying to reinsert it. (Pushing a disc forcefully could damage the unit.)

- The input source will change to CD (unless USB playback is active).

- 3 Press the play/pause (▶/II) button.**

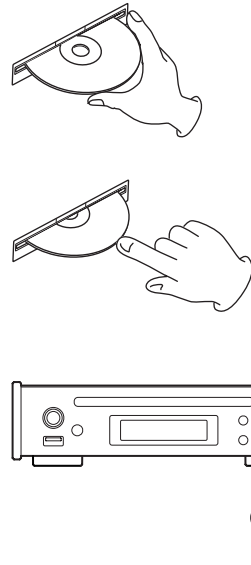

Playing files from a USB flash drive

- 1** Connect a USB flash drive to the USB port.
- 2** Use the skip (|◀/▶|) buttons to select a track.
- 3** Press the play/pause (▶/||) button.

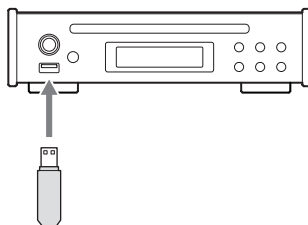

Selecting FM stations

Use the remote control scroll (∧/∨) buttons to select preset stations.

If the current preset stations do not match the stations in your area, follow the instructions in "Setting presets automatically" on page 26.

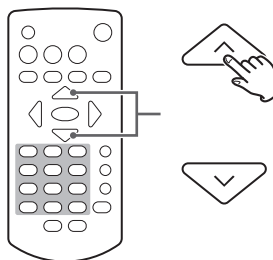

Dimmer

Press the remote control DIMMER button to cycle through display brightness levels.

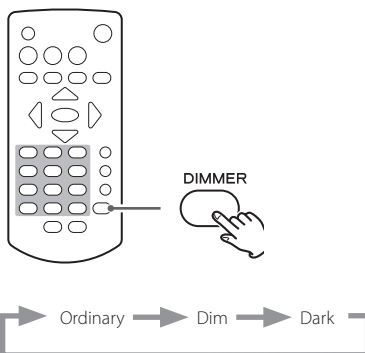

Display information

The name of the input source appears at the top left of the display.

Press the DISPLAY button to change the information shown on the display.

- The display contents shown below are examples.

Audio CD

Stopped

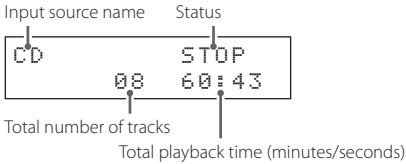

Playing back

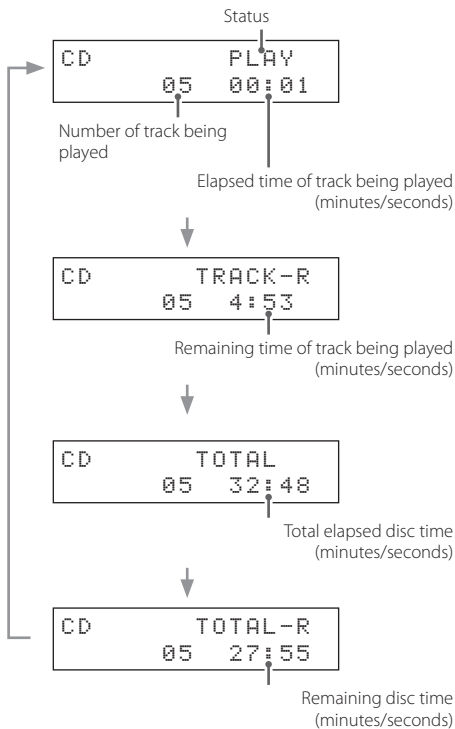

Disc/USB flash drive with audio files

The following examples are of use with a USB flash drive.

Stopped

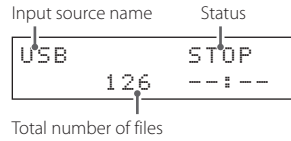

Playing back

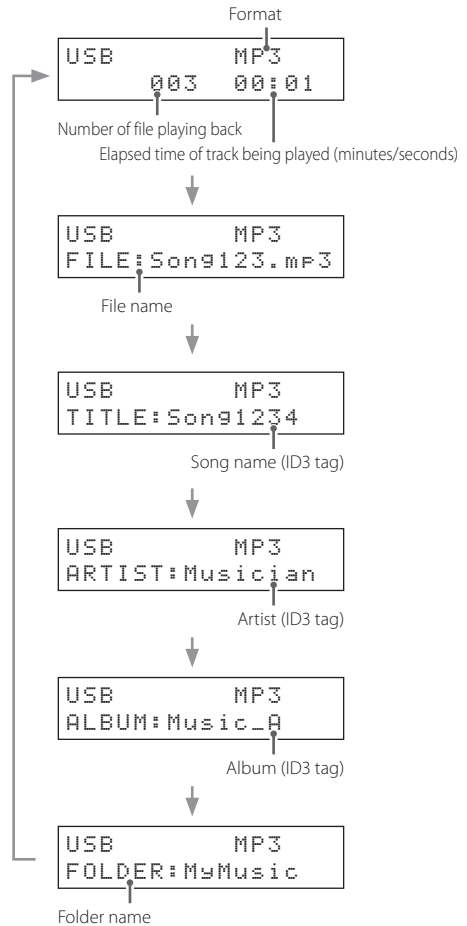

- A maximum of 62 characters, including the header, will scroll across the screen for the folder name, file name and ID3 tags (title, artist, album).

DAB display

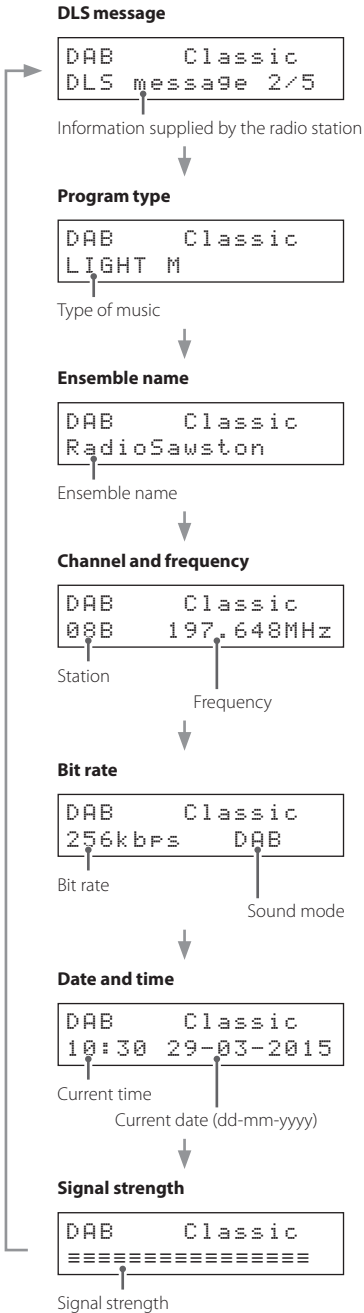

Listening to files on a CD or USB flash drive

The formats that can be played back from each kind of media are as follows.

CD: CD-DA (audio CD), MP3, WMA

USB: WAV, MP3, WMA, AAC

Starting playback

Press the play/pause (▶/⏸) button.

During playback, PLAY appears on the upper line of the display.

Pausing playback

Press the play/pause (▶/⏸) button to pause playback.

To resume playback from the position where it was paused, press the play/pause (▶/⏸) button again.

When paused, PAUSE appears on the upper line of the display.

Stopping playback

Press the stop (■) button to stop playback.

Ejecting a disc

When playback is stopped, press the eject (▲) button.

The disc will be partially ejected. Hold the disc by its edges and pull it out.

Skipping to search for a track

Press a skip (◀◀/▶▶) button to skip to the previous or next track.

- During playback, press the ◀◀ button once to return to the beginning of the current track. When you want to play an earlier track, press the ◀◀ button repeatedly until you reach that track.
- During program playback, tracks from earlier or later in the program will be played back.

Searching for part of a track

Press and hold a skip (◀◀/▶▶) button to search backward/forward. Release the button when you find the desired part.

Press a remote control search (◀◀/▶▶) button to search backward/forward. Release the button when you find the desired part.

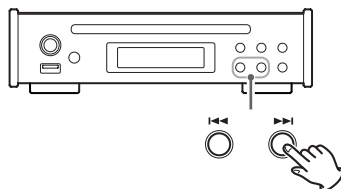
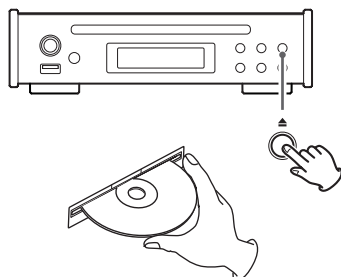
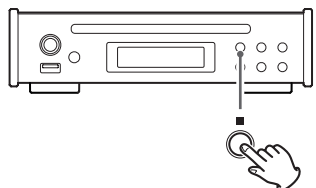
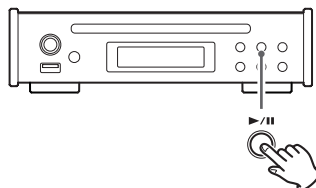

Direct playback using track numbers (audio CD only)

In addition to using the skip (I◀◀/▶▶I) buttons to select tracks, you can input a track number and start playback.

During playback or when stopped, you can use the remote control number buttons to select a track by number.

- During program or random playback, the number buttons cannot be used to select tracks.

Selecting and playing CD/USB tracks

Select tracks on CDs in file mode.

Select tracks on USB flash drives in file or folder mode.

- See "USB Mode" on page 32 for how to set the mode. When the input source is USB, you can also press and hold the stop (■) button to change the mode.

File mode

You can select files in this mode with all folders treated equally regardless of folder level.

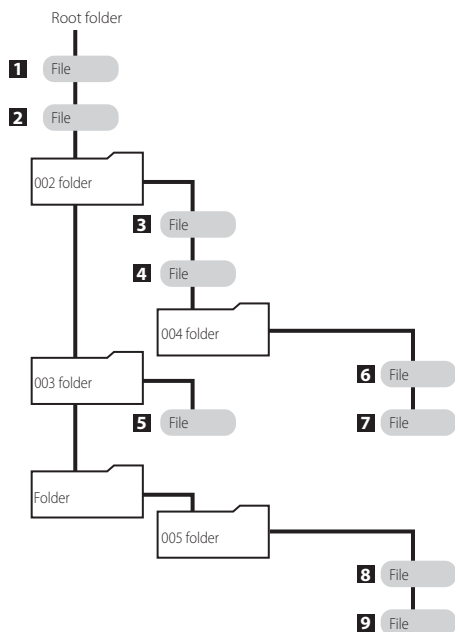

Example: entering track number 7



Example: entering track number 23



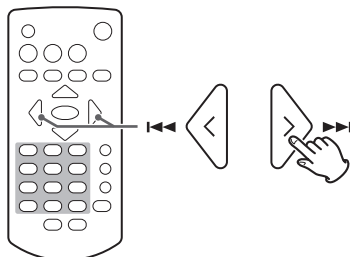

Selecting files



1 - 9 is the file playback order when a CD is loaded or a USB flash drive is connected.

Listening to files on a CD or USB flash drive (continued)

Folder mode

You can select files and folders using the folder hierarchy. In folder mode, the  folder icon appears at the bottom right of the display. The  folder icon also appears before the folder name.

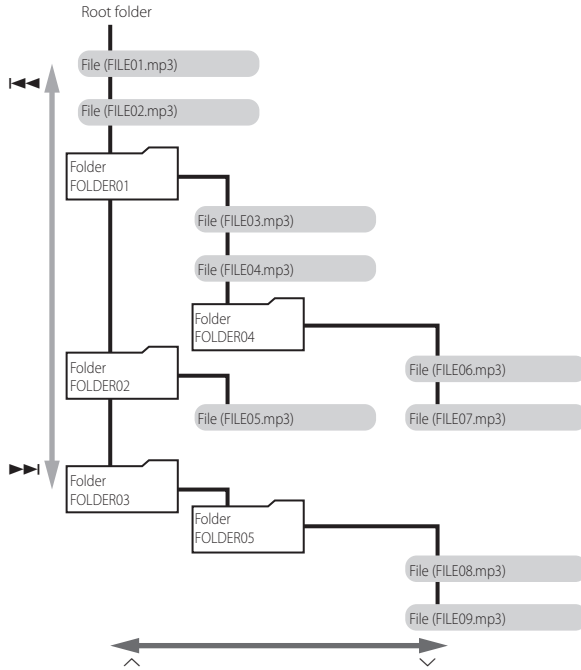

Moving between folders

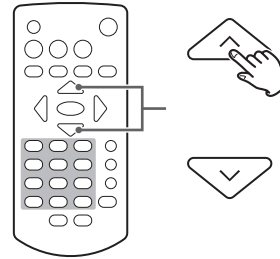

Selecting files in folders

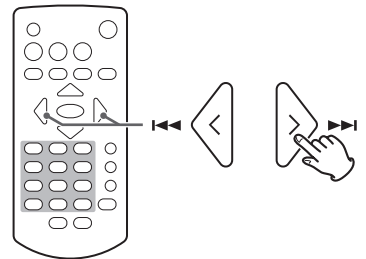

Folder mode operation examples

- These examples use the file/folder structure shown in the illustration on the previous page.

NOTE

When the input source is changed to USB, the file name will not be shown, but FILE01.mp3 will be selected.

Selecting files/folders on the same level

Press the skip (▶▶) button to select files and folders as shown in the illustrations below. Press the skip (◀◀) button to select them in reverse order.

- The display contents shown are examples.

```
USB      MP3
  001    STOP ◻
```

Number of file in selected folder

```
USB FILE02.mp3
  001    STOP ◻
```

```
USB ◻FOLDER01
  001    STOP ◻
```

```
USB ◻FOLDER02
  001    STOP ◻
```

```
USB ◻FOLDER03
  001    STOP ◻
```

```
USB FILE01.mp3
  001    STOP ◻
```

◻ Icon is not blinking.

◻ Icon is blinking.

Changing the folder level

Select a folder and press the scroll (∨) button or ENTER button to show the files/folders inside the current folder.

Press the scroll (∧) button to move up one level and show the files/folders in that folder.

```
USB ◻FOLDER01
  001    STOP ◻
```

```
USB FILE03.mp3
  001    STOP ◻
```

Starting playback

When a file is shown on the upper line, press the scroll (∨) button or ENTER button to select that file and start playing it.

```
USB FILE04.mp3
  001    STOP ◻
```

```
USB      MP3
  002    00:010
```

NOTE

- The folder icon blinks when a file/folder is selected.
- To cancel file/folder selection, press the CLEAR button.

Skip mode

In folder mode, press and hold the ENTER button for 5 seconds to enable skip mode. "S" appears at the right end of the upper line.

Example of display in skip mode

```
USB      S
  001    STOP ◻
```

In this mode, the skip (◀◀/▶▶) buttons do not select files. Instead, you can use them to skip, which enables playback without pressing the ENTER button.

Press and hold the ENTER button for 5 seconds again to return to ordinary folder mode. (The "S" disappears.)

NOTE

- The file number shown is the number of a file in the selected folder.

Listening to files on a CD or USB flash drive (continued)

Repeat playback

Each time you press the REPEAT button, the repeat mode changes as shown in the illustration to the right.

- During program playback, repeat playback is not possible.
- This cannot be used at the same time as random playback.

*"RP-FOLDER" only appears when in USB folder mode.

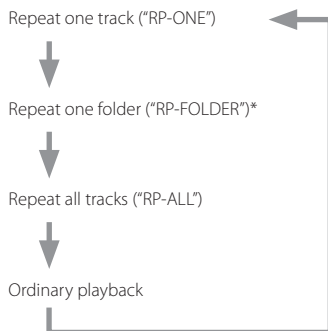

Random playback

Press the RANDOM button to turn random playback on/off. When ON, the tracks on the disc will play back in random order. Playback will not stop until you press the stop (■) button.

- This cannot be used at the same time as repeat playback.

Program playback

Program playback is only possible with audio CDs.

Using program playback

1 Press the PROGRAM button.

MEM and the track number blink.

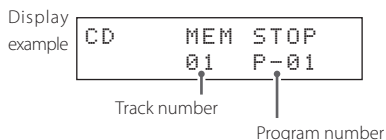

- Press when stopped.

2 Use the skip (◀◀/▶▶) or number buttons to select a track and press the PROGRAM button to add it to the program.

Add all the tracks that you want to the program.

- If no action is taken for 20 seconds, the program will be canceled.

3 Press the play/pause (▶/||) button to start program playback.

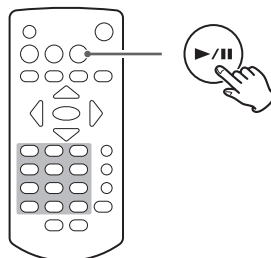
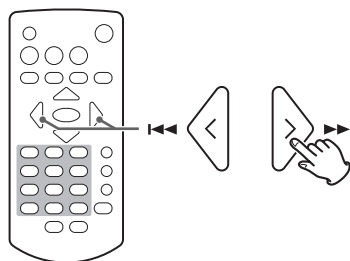
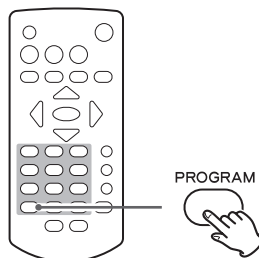

Checking and changing the program

1 Press the PROGRAM button twice.

MEM and the program number blink.



2 Use the skip (|◀◀/▶▶|) buttons to change the program number and check track numbers.

Changing the program

1. Show the track that you want to change.
2. Press the PROGRAM button.
3. Select a track and press the PROGRAM button to add it to the program in place of the original track.

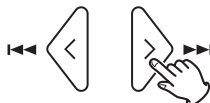

Removing a track from the program

1. Show the track that you want to remove.
2. Press the CLEAR button.

3 Press the play/pause (▶/||) button to start program playback.



Adding tracks to the program

1 Press the PROGRAM button.

MEM and the program number blink.

2 Select a track and press the PROGRAM button to add it to the program.

Repeat to add more tracks as desired.

3 Press the play/pause (▶/||) button to start program playback.

Listening to files on a CD or USB flash drive (continued)

Removing all tracks from the program

1 When stopped, press and hold the CLEAR button.

2 When “Program clear?” appears, press the ENTER button to remove all tracks from the program.

```
CD          STOP
Program Clear?
```

To cancel the operation, press the stop (■) or CLEAR button.

Any of the following operations will also clear all the tracks from the program.

- Ejecting the disc
- Pressing the unit's standby/on (⏻/⏻) button to put it in standby mode

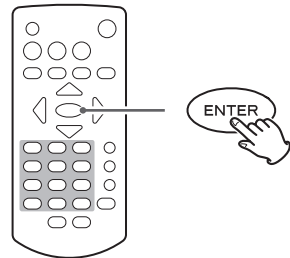
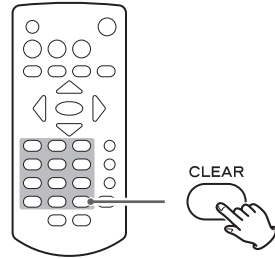

Listening to FM radio

FM mode

Press the FM MODE button to switch between stereo and mono reception.

Stereo

Receive stereo FM broadcasts in stereo.

- If reception is poor, switch to Mono.

Mono

Receive FM broadcasts in mono. When the reception of an FM stereo broadcast is poor, select this mode. The sound becomes mono, but noise is also reduced, making it sound better.

Display example

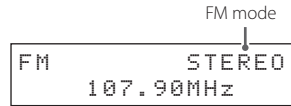

Changing the received frequency

When a preset number is shown, press the stop (■) button to enable frequency selection mode.

Increasing the received frequency

Press the direction (➤) button to increase the received frequency one step.

Press the search (▶▶) button to automatically search toward higher frequencies.

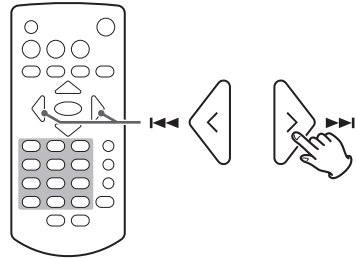

Decreasing the received frequency

Press the direction (◀) button to decrease the received frequency one step.

Press the search (◀◀) button to automatically search toward lower frequencies.

Changing the frequency from the main unit

Press the stop (■) button and use the skip (◀◀/▶▶) buttons in frequency selection mode (preset number not shown).

When a preset number appears, use the skip (◀◀/▶▶) buttons to change the preset number.

Listening to FM radio (continued)

Broadcast station presets

This unit can have up to 20 FM station presets.

Setting presets automatically

Press and hold the remote control PROGRAM button.

The unit will automatically search for radio stations and set them in order, starting with preset 01 (P01). The unit will stop automatically adding presets when 20 have been added or the reception frequency range has been searched completely.

Setting presets manually

- 1** Tune in the station that you want to add as a preset.
- 2** Press the PROGRAM button.
- 3** Use the direction (</>) buttons to select the number to preset and press the ENTER button.

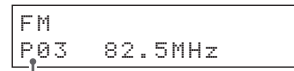
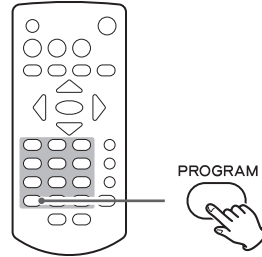

Preset number

RDS

The Radio Data System (RDS) is a broadcasting service that allows stations to send additional information along with the regular radio program signal.

1 Tune in to an FM RDS station (see page 25).

2 Press the remote control RDS button.

Pressing the RDS button cycles through RDS modes as follows:

Program service (PS)

When you select Program service, "PS" will appear to the right of "FM" and then the program service name or station's name will be displayed. If there is no program service data, the frequency will be displayed.

RDS Program type (PTY)

When you select RDS Program type, "PTY" will appear to the right of "FM" and then the program type will be displayed.

RDS Radio text (RT)

When you select RDS Radio text, "RT" will appear to the right of "FM" and then information from the station consisting of up to 64 characters will be displayed.

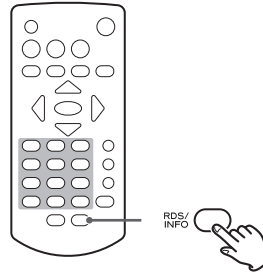

PTY search

You can search for stations by program type. This function is available only through the RDS services of FM frequency stations in Europe.

1 Press the PTY button.

"PTY SEARCH" appears on the display.

2 Use the direction (</>) buttons to select the desired program.

You can select from 31 program types (PTY).

3 Press the ENTER button.

The unit starts searching.

- When the program type that you have selected is found, searching stops and the program type will be displayed.
- If a matching program type is not found during PTY Search, it will stop at the frequency set before searching started.
- If you want to stop searching, press the PTY button.

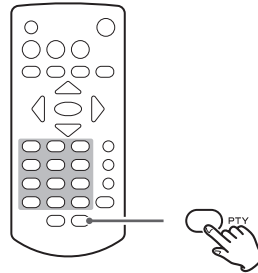

```
FM    PTY SEARCH
< NEWS >
```

RDS (continued)

NEWS:

Brief announcements, events, public opinion, reports and real situations.

AFFAIRS:

Suggestions, including practical announcements other than news, documents, discussion and analysis.

INFO:

Useful and reference information, such as weather forecasts, consumer guides and medical advice.

SPORT:

Sports-related programs.

EDUCATE:

Educational and cultural information.

DRAMA:

All kinds of radio concerts and serial dramas.

CULTURE:

All aspects of national or local culture, including religious events, philosophy, social science, language and theatre.

SCIENCE:

Programs on natural science and technology.

VARIED:

Popular programs such as quizzes, entertainment news, interviews, comedy and satire.

POP M:

Programs of commercial and popular songs, including music sales volumes, etc.

ROCK M:

Modern music generally composed and played by young musicians.

EASY M:

Popular music usually lasting for less than 5 minutes.

LIGHT M:

Classical music, instrumental music, chorus, and light music favored by general audiences.

CLASSICS:

Orchestral music including great operas and symphonies, chamber music and so on.

OTHER M:

Other music styles, including rhythm & blues and reggae.

WEATHER:

Weather reports and forecasts.

FINANCE:

Financial reports, commerce and trading.

CHILDREN:

Children's programs.

SOCIAL:

Social affairs.

RELIGION:

Religious programs.

PHONE IN:

Programs in which the public expresses its views by phone.

TRAVEL:

Travel reports.

LEISURE:

Programs concerning recreational activities.

JAZZ:

Jazz music.

COUNTRY:

Country music.

NATION M:

National music.

OLDIES:

Music from the so-called golden age of popular music.

FOLK M:

Folk music.

DOCUMENT:

Documentaries.

TEST:

Broadcast when testing emergency broadcast equipment or receivers. Not intended for searching or dynamic switching for consumer receivers.

ALARM!:

A program with notifications about emergencies and natural disasters.

Using DAB tuner

Setting up your DAB tuner

The first time you listen to the DAB radio, it will scan for DAB stations and build a station list.

The unit will scan for broadcast services in the local area and add them to the station list as they are found.

Listening to DAB Radio

1 Press the SOURCE button to select DAB.

When the scanning process has finished, the DLS (Dynamic Label Segment) will appear on the second line of the display.

```
DAB
Scanning...
```

```
DAB   Classic
DLS message 1/5
```

2 Select the station you want to listen to using the direction (>) button.

Setting the DAB display

You can change what is shown on the second line of the display while listening to DAB.

Each time you press the DISPLAY button, the information shown changes as shown in the illustration to the right.

DLS message

The Dynamic Label Segment (DLS) is a scrolling text label supplied by the radio station. It may be information about music titles or details regarding the program or station.

Program type

This is a description of the type of music broadcast by the radio station such as Pop, Rock or Classical music.

Ensemble name

This is the name of the ensemble that is broadcasting the program.

Channel and frequency

This is the station and frequency of the currently playing broadcast.

Bit rate

This is the bit rate and sound mode of the broadcast currently being received.

Date and time

This is the current date and time.

Signal strength

Use this to check the signal strength of the current station.

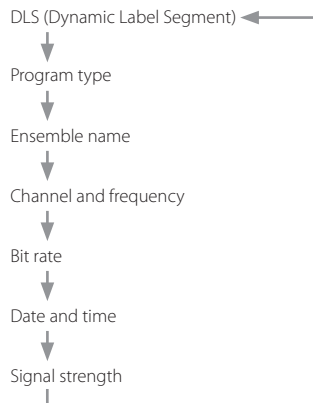
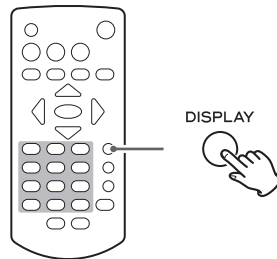
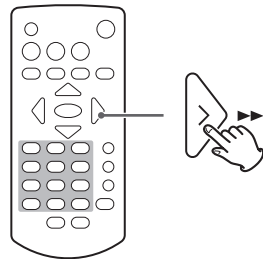
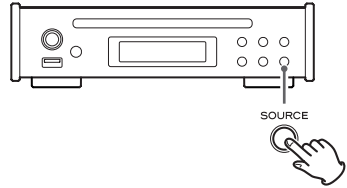

Using DAB tuner (continued)

Using the DAB menu

In DAB mode, use the DAB menu to access various functions.

- 1** In DAB mode, press the remote control MENU button.
- 2** Press the direction (</>) buttons to select the menu item you want, and press the ENTER button.

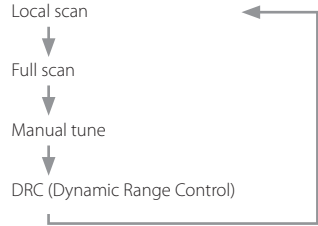

Local scan

The unit will scan the DAB bands between 10A and 13F and add the stations found to the station list.

```
DAB Local scan
L.scan-sure?
```

Press the ENTER button to start scanning.

```
DAB Local scan
Scanning...
```

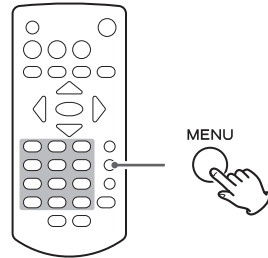

Full scan (auto scan)

The unit will scan the DAB bands between 5A and 13F and add the stations found to the station list.

```
DAB Full scan
Full scan-sure?
```

Press the ENTER button to start scanning.

```
DAB Full scan
Scanning...
```

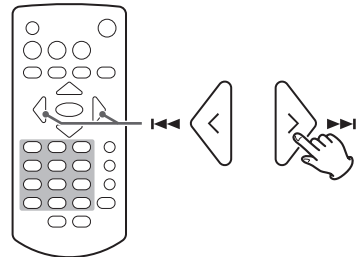

Manual tune

This option allows you to manually tune in a station and view the strength of the signal as it changes. This could be useful when adjusting or positioning an antenna for better reception.

```
DAB ManualTune
7A 188.928MHz
```

Use the direction (</>) buttons to select the desired station, and press the ENTER button to show the signal strength of that station.

```
DAB ManualTune
=====
```

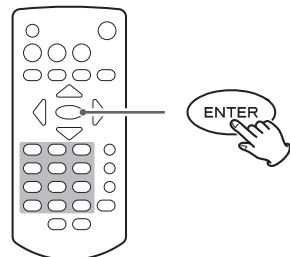

- Press the ENTER button again to return to the ordinary display.

DRC

Use this option to adjust the amount of Dynamic Range Control (DRC) applied to received broadcasts. DRC is used to reduce the range between high and low volumes of audio and is sometimes applied at the broadcast source. Pop music might have a high value of DRC applied, appropriate for constantly high listening levels, while classical music broadcasts might have no DRC applied to allow the listener to hear the full dynamic range of the source volume.

- You can select one of the three DRC settings: off, low, high.
When set to high, the broadcast DRC is applied. Set to low, only half the broadcast DRC value is applied. Set to off, no DRC is applied.

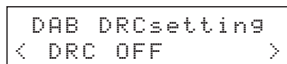

Broadcast station presets

This unit can have up to 20 DAB station presets.

Setting presets manually

- 1** Tune in the station that you want to add as a preset.
- 2** Press the PROGRAM button.
- 3** Use the direction (</>) buttons to select the number to preset and press the ENTER button.

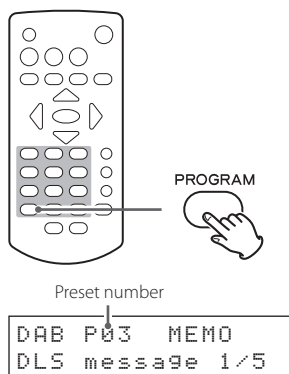

Selecting presets

Use the remote control scroll (^/∨) buttons to select preset stations.

NOTE

- There is no automatic preset function.
- Using Local scan or Full scan will erase presets that have already been added.

The first station found using Local scan or Full scan will automatically be added to P01.

- Presets that have not had a station assigned to them will be skipped and cannot be selected.

In the following example, P01, P05, P06 and P08 have stations assigned, while P02-04 and P07 do not.

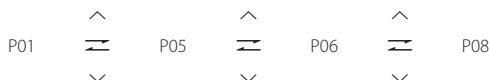
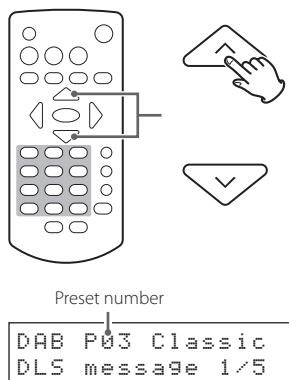

Settings

1 Press the MENU button.

2 Use the direction (</>) buttons to select the item that you want to set and press the ENTER button.

Press the ►► button to cycle through the following items.

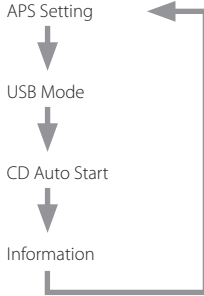

Press the ◀◀ button to cycle through these items in reverse order.

3 Use the direction (</>) buttons to change the setting, and press the ENTER button to confirm the change.

The previous screen will reappear after confirming.

- Press the MENU button instead to cancel the setting change.

Display example

```
Menu
< APS Setting >
```

Display example

```
APS Setting
< APS ON >
```

Setting the automatic power saving function (APS Setting)

- When shipped new from the factory, the automatic power saving function is set to OFF in models for the US and Canada and ON in models for Europe.

ON

When the input source is CD/USB, the unit will enter standby if playback is stopped or paused for 30 minutes.

OFF

The unit will not enter standby automatically.

The automatic power saving function setting appears when the unit is turned on.

Display example

```
TEAC PD-301
APS ON
```

USB Mode

- This is set to File (file mode) when shipped new from the factory.

File (file mode)

Select files with all folders treated equally regardless of folder level.

Folder (folder mode)

Select files and folders using the folder hierarchy.

Display example

```
USB Mode
< FILE >
```

CD Auto Start

- This is set to Stop (OFF) when shipped new from the factory.

Stop(OFF)

When a CD is inserted, it will not start automatically playing back.

Playback(ON)

When a CD is inserted and the source is set to CD, playback will start automatically.

Display example

```
CD Auto Start  
< Stop(OFF) >
```

Information

This shows the current firmware version.

Display example

```
Information  
Ver 1.00
```

Troubleshooting

General

The unit does not turn on.

(The standby/on (⏻/⏻) button LED does not light.)

- ➔ Check that the power cord is completely plugged into the power outlet. If the outlet is switched, confirm that the switch is in the ON position.
- ➔ Connect a different electrical device to the outlet to confirm that it is supplying power.

Remote control does not work.

- ➔ Point the remote control at the front panel of the unit from a distance of less than about 5 m (16 ft).
- ➔ The remote control will not work if there is an obstruction between it and the main unit. In this case, try changing the position.
- ➔ If the batteries are exhausted, replace both of them with new ones.

A television set or another device operates in error.

- ➔ Some televisions that are able to receive signals from wireless remote controls might be operated in error by this unit's remote control. If this should occur, use the main unit's buttons.

No or very little sound is output.

- ➔ Confirm connections with the amplifier.
- ➔ Confirm connections with the speakers and other devices.

There is noise.

- ➔ Place the unit as far away as possible from TVs, microwave ovens and other devices that have strong magnetism.

Radio

A station cannot be received. The reception is poor.

- ➔ Select a broadcast station.
- ➔ If reception is poor, try repositioning the antenna.
- ➔ If a TV is near the unit, turn the TV off.
- ➔ Keep USB flash drives disconnected from the unit when receiving radio signals. A connected USB flash drive could cause noise or other issues.

Stereo broadcasts become mono.

- ➔ Press the remote control FM MODE button to select stereo.

CD Player

Playback is not possible.

- ➔ If the disc is upside down, reload it with the labeled side up.
- ➔ If the disc is dirty, wipe it clean.
- ➔ Depending on the quality and recording conditions of the disc, some CD-R/CD-RW discs cannot be played back.

- ➔ CD-R/CD-RW discs that have not been finalized cannot be played back.

The sound skips.

- ➔ Vibrations can cause the sound to skip. Install this unit in a stable location.
- ➔ If the disc is dirty, wipe it clean.
- ➔ Do not use discs that are scratched or cracked.

MP3, WMA, AAC and WAV files

Playback is not possible.

- ➔ Check the file extension. Files are recognized by their extensions: ".mp3" for MP3 files, ".wma" for WMA files, ".m4a" for AAC files and ".wav" for WAV files.
- ➔ The MP3/WMA/AAC/WAV file might be damaged.
- ➔ Check the file format. This unit can play MP3, WMA, AAC and WAV files. However, it cannot play WAV and AAC files from a CD (page 35).

"NO USB" appears and the USB flash drive is not recognized.

- ➔ Try formatting the USB flash drive with a computer. This should rewrite the FAT data, making it possible for this unit to recognize it. (WARNING: formatting will erase all files on the USB flash drive.)

The names of tracks, artists and albums are not shown.

- ➔ There is no ID3 tag information for the music file. Use a computer, for example, to prepare MP3/WMA/AAC files with corrected ID3 tag information. ID3 tags cannot be used with WAV files.

Some characters are not shown correctly.

- ➔ If the file information uses Japanese, Chinese or other double-byte characters, playback is possible but the name will not be shown correctly.

"No Music file" appears on the display

- ➔ The disc or USB flash drive does not contain any playable audio files. Load a disc or USB flash drive that contains playable audio files.

Since this unit uses a microcontroller, external noise and other interference can cause the unit to malfunction. If this occurs, unplug the power cord, wait for a while, and then turn the power back on to restart operations.

Specifications

CD Player

Playback media CD-DA, CD-ROM/R/RW*
 Only 12cm discs can be used
Format ISO9660 LEVEL 1/2/JOLIET
Maximum number of files 300 (including folders)
Maximum number of folders 50

*Only CD-RW discs in CD-DA format supported

USB

Supported USB devices USB mass storage device class
Interface compatibility USB 2.0 (Full speed)
 USB 1.1 (High speed)
 USB3.0
File systems FAT16, FAT32
Maximum number of files 300 (including folders)
Maximum number of folders 50
USB output voltage DC 5 V
USB power supply current 500 mA maximum

Playable audio formats

WAV (USB only)	
Extension ".wav", ".WAV"
Quantization bit depth 16-bit
Sampling frequency 44.1 kHz, 48 kHz
MP3	
Extension ".mp3", ".MP3"
Bit rate 32 kbps – 320 kbps or VBR
Sampling frequency 16 kHz, 22.05 kHz, 24 kHz, 32 kHz, 44.1 kHz, 48 kHz
Supported standards MPEG-1/2 Audio Layer-3
WMA	
Extension ".wma", ".WMA"
Bit rate 32 kbps – 320 kbps or VBR
Sampling frequency 8 kHz, 11.025 kHz, 16 kHz, 22.05 kHz, 32 kHz, 44.1 kHz, 48 kHz
Supported standard WMA ver.9 (DRM not supported)
AAC (USB only)	
Extension ".m4a", ".M4A"
Bit rate8 kbps – 320 kbps or VBR
Sampling frequency 8 kHz, 16 kHz, 32 kHz, 11.025 kHz, 22.05 kHz, 44.1 kHz, 12 kHz, 24 kHz, 48 kHz
Supported standardMPEG4 AAC-LC (Audio Stream)

Tuner

Frequency range	
FM 87.5 MHz to 108.0 MHz

DAB tuner

Tuning range Band III, 174 MHz – 240 MHz
Input 50 Ω, unbalanced
Max signal 0 dBm
Sensitivity –100 dBm typ
Adjacent channel rejection 38 dB typ

Analog audio output

Connector RCA connectors (2 channels) × 1
Output impedance 470 Ω or less
Maximum output level (1 kHz/full-scale, into 10 kΩ) 2.0 Vrms
Frequency response 20 Hz – 20 kHz (–3 dB)
S/N ratio 113 dB
Distortion 0.005% (1 kHz)

Digital audio output

COAXIAL digital connector × 1	
Output impedance 75 Ω
Output level 0.5 Vp-p
OPTICAL digital connector × 1	
 TOS (JEITA RC-5720C)

Sampling frequency	
CD, USB 44.1 kHz
DAB, FM 24 kHz, 32 kHz, 48 kHz
Quantization bit depth 16-bit

General

Power supply AC 220–240 V (50 Hz, 60 Hz)
Power consumption 8 W
External dimensions 215 × 61 × 232 mm (8 1/2" × 2 1/2" × 9 1/4") (W × H × D, including protrusions)
Weight 2.1 kg (4 3/4 lb)
Operating temperature +5°C to +35°C
Operating humidity 5% to 85% (no condensation)
Storage temperature –20°C to +55°C

Included accessories

AC adapter (GPE015A-120125-D) × 1
Power cord for AC adapter × 1
RCA audio cable × 1
Remote control (RC-1323) × 1
Batteries for remote control (AAA) × 2
DAB/FM antenna × 1
Owner's manual (this document) × 1

- Specifications and appearance are subject to change without notice.
- Weight and dimensions are approximate.
- Illustrations in this manual might differ slightly from production models.

INSTRUCTIONS DE SÉCURITÉ IMPORTANTES

ATTENTION

- NE RETIREZ PAS LES CAPOTS EXTERNES OU BOÎTIERS POUR EXPOSER L'ÉLECTRONIQUE. AUCUNE PIÈCE INTERNE N'EST RÉPARABLE PAR L'UTILISATEUR.
 - SI VOUS RENCONTREZ DES PROBLÈMES AVEC CE PRODUIT, CONTACTEZ LE MAGASIN OÙ VOUS AVEZ ACHETÉ L'UNITÉ. N'UTILISEZ PAS LE PRODUIT TANT QU'IL N'A PAS ÉTÉ RÉPARÉ.
 - L'UTILISATION DE COMMANDES, DE RÉGLAGES OU LE SUIVI DE PROCÉDURES AUTRES QUE CE QUI EST DÉCRIT DANS CE DOCUMENT PEUT PROVOQUER UNE EXPOSITION À UN RAYONNEMENT DANGEREUX.
- 1) Lisez ces instructions.
 - 2) Conservez ces instructions.
 - 3) Tenez compte de tous les avertissements.
 - 4) Suivez toutes les instructions.
 - 5) N'utilisez pas cet appareil avec de l'eau à proximité.
 - 6) Ne nettoyez l'appareil qu'avec un chiffon sec.
 - 7) Ne bloquez aucune ouverture de ventilation. Installez-le conformément aux instructions du fabricant.
 - 8) N'installez pas l'appareil près de sources de chaleur telles que des radiateurs, bouches de chauffage, poêles ou autres appareils (y compris des amplificateurs) dégageant de la chaleur.
 - 9) Ne neutralisez pas la fonction de sécurité de la fiche polarisée ou de terre. Une fiche polarisée a deux broches, l'une plus large que l'autre. Une fiche de terre a deux broches identiques et une troisième broche pour la mise à la terre. La broche plus large ou la troisième broche servent à votre sécurité. Si la fiche fournie n'entre pas dans votre prise, consultez un électricien pour le remplacement de la prise obsolète.
 - 10) Évitez de marcher sur le cordon d'alimentation et de le pincer, en particulier au niveau des fiches, des prises secteur, et du point de sortie de l'appareil.
 - 11) N'utilisez que des fixations/accessoires spécifiés par le fabricant.
 - 12) Utilisez-le uniquement avec des chariots, socles, trépieds, supports ou tables spécifiés par le fabricant ou vendus avec l'appareil. Si un chariot est utilisé, faites attention à ne pas être blessé par un renversement lors du déplacement de l'ensemble chariot/appareil.
 - 13) Débranchez cet appareil en cas d'orage ou de non utilisation prolongée.
 - 14) Confiez toute réparation à des techniciens de maintenance qualifiés. Une réparation est nécessaire si l'appareil a été endommagé d'une quelconque façon, par exemple si le cordon ou la fiche d'alimentation est endommagé, si du liquide a été renversé sur l'appareil ou si des objets sont tombés dedans, si l'appareil a été exposé à la pluie ou à l'humidité, s'il ne fonctionne pas normalement, ou s'il est tombé.



This product is protected by certain intellectual property rights of Microsoft. Use or distribution of such technology outside of this product is prohibited without a license from Microsoft.

Les autres noms de société, noms de produit et logos présents dans ce document sont des marques commerciales ou déposées de leurs détenteurs respectifs.

- L'appareil tire un courant nominal de veille de la prise secteur quand son interrupteur POWER ou STANDBY/ON n'est pas en position ON.
- La fiche secteur est utilisée comme dispositif de déconnexion et doit donc toujours rester disponible.
- Des précautions doivent être prises en cas d'utilisation d'écouteurs ou d'un casque avec le produit car une pression sonore excessive (volume trop fort) dans les écouteurs ou dans le casque peut causer une perte auditive.

ATTENTION

- N'exposez pas cet appareil aux gouttes ni aux éclaboussures.
- Ne placez pas d'objet rempli de liquide sur l'appareil, comme par exemple un vase.
- N'installez pas cet appareil dans un espace confiné comme une bibliothèque ou un meuble similaire.
- L'appareil doit être placé suffisamment près de la prise de courant pour que vous puissiez à tout moment attraper facilement la fiche du cordon d'alimentation.
- Si le produit utilise des piles/batteries (y compris un pack de batteries ou des piles installées), elles ne doivent pas être exposées au soleil, au feu ou à une chaleur excessive.
- PRÉCAUTION pour les produits qui utilisent des batteries remplaçables au lithium : remplacer une batterie par un modèle incorrect entraîne un risque d'explosion. Remplacez-les uniquement par un type identique ou équivalent.

Précautions concernant les piles

Un mauvais emploi des piles peut entraîner leur rupture ou leur fuite, avec pour conséquence un incendie, des blessures ou la salissure des objets proches. Veuillez lire et suivre attentivement les précautions suivantes.

- Veillez à insérer les piles avec leurs pôles positif (+) et négatif (-) correctement orientés.
- Utilisez des piles du même type. N'utilisez jamais des types de pile différents ensemble.
- Si la télécommande doit rester inutilisée durant une période prolongée (plus d'un mois), retirez ses piles pour éviter qu'elles ne coulent.
- Si les piles coulent, essuyez le liquide dans le compartiment des piles et remplacez les piles par des neuves.
- N'utilisez pas de piles d'un type autre que celui spécifié. Ne mélangez pas des piles neuves avec des anciennes et n'utilisez pas ensemble des types de pile différents.
- Ne chauffez pas et ne démontez pas les piles. Ne jetez jamais les piles dans un feu ou dans de l'eau.
- Ne conservez et ne transportez pas les piles avec d'autres objets métalliques. Les piles pourraient entrer en court-circuit, couler ou exploser.
- Ne rechargez jamais une batterie sans avoir vérifié qu'elle peut l'être.

INSTRUCTIONS DE SÉCURITÉ IMPORTANTES (suite)

Modèle pour le Canada

Déclaration de conformité d'Industrie Canada :
CET APPAREIL NUMÉRIQUE DE LA CLASSE B EST
CONFORME À LA NORME NMB-003 DU CANADA

Modèle pour l'Europe



Ce produit est conforme aux directives européennes et aux autres réglementations de la Commission européenne.

Informations sur le laser

Ce produit contient un système laser à semi-conducteur dans son boîtier et est répertorié comme « PRODUIT LASER DE CLASSE 1 ».

Pour éviter d'être exposé au faisceau laser, n'essayez pas d'ouvrir le boîtier.

Laser :

Type : EP-C250L

Fabricant : GUANGDONG EVER BRIGHT GROUP CO.,LTD

Puissance laser : moins de 0,30 mW sur la lentille de l'objectif

Longueur d'onde : 792 +8 nm / - 12 nm

La plaque signalétique se trouve sous l'unité comme représenté ci-dessous.

ATTENTION

Les changements ou modifications non expressément approuvés par la partie responsable de la conformité peuvent invalider le droit de l'utilisateur à faire fonctionner l'équipement.

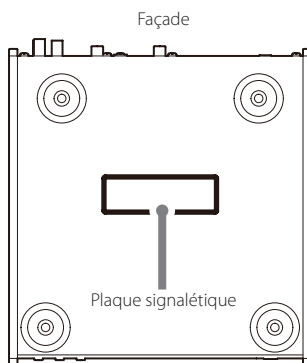

Pour les consommateurs européens

Mise au rebut des équipements électriques et électroniques et des piles et/ou accumulateurs

- (a) Tout équipement électrique/électronique et pile/accumulateur hors d'usage doit être traité séparément de la collecte municipale d'ordures ménagères dans des points de collecte désignés par le gouvernement ou les autorités locales.
- (b) En vous débarrassant correctement des équipements électriques/électroniques et piles/accumulateurs hors d'usage, vous contribuerez à la sauvegarde de précieuses ressources et à la prévention de potentiels effets négatifs sur la santé humaine et l'environnement.
- (c) Le traitement incorrect des équipements électriques/électroniques et piles/accumulateurs hors d'usage peut avoir des effets graves sur l'environnement et la santé humaine en raison de la présence de substances dangereuses dans les équipements.

- (d) Le symbole de déchets d'équipements électriques et électroniques (DEEE), qui représente une poubelle à roulettes barrée d'une croix, indique que les équipements électriques/électroniques et piles/accumulateurs doivent être collectés et traités séparément des déchets ménagers.



Si une pile ou un accumulateur contient plus que les valeurs de plomb (Pb), mercure (Hg) et/ou cadmium (Cd) spécifiées dans la directive sur les piles et accumulateurs (2006/66/CE), alors les symboles chimiques de ces éléments seront indiqués sous le symbole DEEE.



Pb, Hg, Cd

- (e) Des systèmes de retour et de collecte sont disponibles pour l'utilisateur final. Pour des informations plus détaillées sur la mise au rebut des vieux équipements électriques/électroniques et piles/accumulateurs hors d'usage, veuillez contacter votre mairie, le service d'ordures ménagères ou le magasin dans lequel vous avez acquis l'équipement.

Table des matières

Nous vous remercions d'avoir choisi TEAC.
Lisez ce mode d'emploi avec attention pour tirer les meilleures performances de cette unité. Après l'avoir lu, gardez-le en lieu sûr pour vous y référer ultérieurement.

INSTRUCTIONS DE SÉCURITÉ IMPORTANTES.....	36
Utilisation du site mondial TEAC	40
Accessoires fournis	40
Avant l'utilisation	40
Notes sur les disques	41
Notes concernant les clés USB	42
Nomenclature et fonctions des parties (unité principale) ..	43
Branchements.....	44
Connexion d'antenne DAB/FM.....	45
Nomenclature et fonctions des parties (télécommande) ..	46
Emploi de la télécommande.....	47
Fonctionnement de base.....	48
Informations affichées.....	50
Écoute de fichiers d'un CD ou d'une clé USB.....	52
Écoute de la radio FM.....	59
RDS	61
Emploi du syntoniseur (tuner) DAB.....	63
Réglages	66
Guide de dépannage.....	68
Caractéristiques techniques.....	69

Utilisation du site mondial TEAC

Vous pouvez télécharger des mises à jour pour cette unité depuis le site mondial TEAC : <http://teac-global.com/>

- 1) Allez sur le site mondial TEAC.
- 2) Dans la section TEAC Downloads (téléchargements TEAC), cliquez sur la langue souhaitée afin d'ouvrir la page de téléchargement du site web pour cette langue.

NOTE

Si la langue désirée n'apparaît pas, cliquez sur Other Languages (autres langues).

- 3) Cliquez sur le nom du produit dans la section « Products » (produits).
- 4) Sélectionnez et téléchargez les mises à jour nécessaires.

Accessoires fournis

Vérifiez que vous disposez bien de tous les accessoires indiqués ci-dessous.

Veillez contacter le magasin dans lequel vous avez acheté cette unité si l'un de ces accessoires manque ou a été endommagé durant le transport.

Adaptateur secteur (GPE015A-120125-D) × 1

Cordon d'alimentation pour adaptateur secteur × 1

Câble audio RCA × 1

Télécommande (RC-1323) × 1

Piles pour télécommande (AAA) × 2

Antenne DAB/FM × 1

Mode d'emploi (ce document) × 1

- Voir au dos de ce document les informations sur la garantie.

Avant l'utilisation

Précautions concernant l'emplacement

- Évitez de placer l'unité dans des environnements soumis à de hautes températures comme en exposition directe aux rayons solaires ou près d'une source de chaleur. Ne la placez pas non plus sur un amplificateur ou tout autre dispositif dégageant de la chaleur. Cela pourrait causer une décoloration, une déformation ou un mauvais fonctionnement.

Entretien

Essuyez les saletés du capot supérieur et des autres surfaces au moyen d'un chiffon doux légèrement humidifié avec un nettoyant neutre dilué.

N'utilisez pas de lingettes de nettoyage imbibées de produits chimiques, de diluant ou de substances similaires car cela pourrait endommager la surface de l'unité.

Par sécurité, débranchez le cordon d'alimentation de la prise secteur avant tout nettoyage.

Types de disque lisibles par cette unité

Les CD (12 cm) qui portent le logo Compact Disc Digital Audio.



- Ce logo apparaît sur le disque et sur son emballage.

- Cette unité ne peut pas lire les CD de 8 cm.

Les CD-R et CD-RW correctement enregistrés et finalisés au format CD audio.

Les CD-R sur lesquels ont été gravés des fichiers MP3 ou WMA et qui ont été finalisés.

- Les disques à multiples sessions ne sont pas pris en charge.

Cette unité ne peut pas lire de disques d'un type autre que ceux ci-dessus.

⚠ Si vous essayez de lire tout autre type de disque avec cette unité, des bruits forts risquant d'endommager les haut-parleurs et d'altérer votre audition peuvent être produits. N'essayez jamais de lire un type de disque autre que ceux indiqués ci-dessus.

- Fichiers WMA
Les formats Windows Media Audio professionnel (WMA Pro) et Windows Media Audio Lossless (WMA Lossless) ne sont pas pris en charge.
- Selon la qualité du disque et les conditions de l'enregistrement, la lecture peut ne pas être possible.
- Cette unité ne peut pas lire les types de disque suivants.
CD vidéo
Super Audio CD
DVD vidéo
DVD audio
DVD-ROM

⚠ Si vous chargez un DVD vidéo, DVD audio, DVD-ROM ou disque similaire dans cette unité, l'unité essaiera de le lire et tournera à haute vitesse. Si vous chargez par erreur un tel disque, le disque peut être endommagé, aussi n'essayez pas de le retirer avant qu'il ait cessé de tourner.

- Cette unité peut être dans l'incapacité de correctement lire des CD à dispositif anti-copie, des disques doubles (DualDisc) ou d'autres CD spéciaux qui ne se conforment

pas à la norme CD Red Book. Le fonctionnement et la qualité sonore ne peuvent pas être garantis si des disques spéciaux sont utilisés dans cette unité. Si la lecture d'un disque spécial cause des problèmes, contactez le vendeur du disque.

CD-R/CD-RW

Cette unité peut lire des CD-R/CD-RW enregistrés au format CD audio (CD-DA) et des CD-R contenant des fichiers au format MP3 ou WMA.

- Pour lire un disque créé par un enregistreur de CD, veillez bien à le finaliser.
- Selon la qualité du disque et les conditions de l'enregistrement, la lecture peut ne pas être possible. Pour des détails, voir le mode d'emploi de l'appareil que vous utilisez.
- Si vous avez des questions quant à la gestion d'un CD-R ou CD-RW, contactez directement son vendeur.

Précautions d'emploi

- N'utilisez pas de disques fendus car ils pourraient endommager l'unité.
- Ne posez pas d'étiquette ou d'autres matériaux sur les disques. N'utilisez pas de disques desquels ont été retirés de l'adhésif, des auto-collants ou matériaux similaires car leur surface peut conserver des résidus collants. Les disques dont par exemple les auto-collants laissent échapper de la colle sur leurs bords sont aussi à éviter. L'emploi d'un tel disque dans l'unité peut entraîner le blocage du disque ou des dommages pour l'unité.
- Pour écrire sur le côté inscriptible du disque, employez un marqueur permanent à pointe feutre. L'emploi d'un stylo à bille ou autre à pointe dure peut endommager le disque, le rendant illisible.
- N'utilisez jamais de stabilisateurs de CD du commerce. Cela pourrait rendre le disque illisible ou endommager l'unité.
- N'employez jamais de disques ayant une forme irrégulière, dont des disques en forme de cœur ou octogonaux, car ils peuvent endommager l'unité.

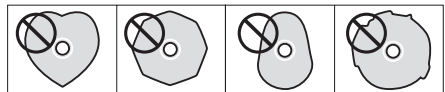

- Pour sortir un disque de son boîtier, tout en pressant sur le centre du boîtier, saisissez le disque par sa tranche. Ne touchez pas la face du disque où sont encodées les données (côté sans inscription).

Si un disque ne se charge pas correctement

Si un disque est coincé ou difficile à insérer, ne forcez pas sur le disque. Pressez la touche EJECT (▲) et retirez le disque avant d'essayer de le réinsérer (forcer sur un disque peut endommager l'unité).

Rangement des disques

- Les disques doivent être rangés dans leurs boîtiers quand ils ne sont pas utilisés. Ne pas le faire peut entraîner des déformations et des rayures.
- Ne laissez pas les disques dans des lieux exposés directement à la lumière du soleil ou qui sont très humides ou très chauds. Cela risquerait de provoquer une déformation ou une dégradation des disques, les rendant inutilisables.
- Les CD-R et CD-RW sont plus sensibles aux effets de la chaleur et des rayons ultraviolets que les CD ordinaires. Pour cette raison, ne les laissez pas de façon prolongée dans des endroits exposés directement à la lumière du soleil ou par exemple près d'appareils dégageant de la chaleur.
- Nettoyez toujours les disques avant de les ranger. Ne pas nettoyer un disque sale risque d'entraîner des sauts de lecture ou une dégradation de la qualité sonore.

Nettoyage des disques

- Si la face du disque où sont encodées les données (face sans inscription) est salie par des empreintes de doigt ou de la poussière, utilisez un chiffon doux pour essuyer la surface d'un mouvement allant du centre vers le bord extérieur.



- N'employez jamais de nettoyeurs pour disque, traitements antistatiques, diluants ou produits chimiques similaires pour nettoyer les disques. De tels produits chimiques pourraient abîmer la surface du disque.

Cette unité peut utiliser des clés USB.*

*Les ports USB de cette unité ne prennent en charge que les mémoires flash USB (aussi appelées « clés USB »). Ils ne prennent pas en charge les disques durs USB standards.

- Pour les clés USB, les formats FAT16 et FAT32 sont pris en charge.
- Cette unité ne prend pas en charge les concentrateurs (hub) USB ni les appareils à fonctions de concentrateur USB. Ne connectez jamais de tels appareils à cette unité.

ATTENTION

- Si le support connecté n'est pas pris en charge, « Media Error! » (Erreur de support) s'affiche sur l'écran de cette unité.
- Cette unité ne peut pas lire les fichiers audio si une protection des droits d'auteur est utilisée.
- Ne connectez pas d'ordinateur aux ports USB de cette unité.
L'audio venant d'ordinateurs ne peut pas entrer par les ports USB de cette unité.
- Cette unité peut ne pas être en mesure d'utiliser des supports chargés dans un lecteur de carte USB.
- Selon la clé USB et son contenu, la lecture des données peut prendre un certain temps.
- Selon la clé USB, l'unité peut ne pas être en mesure de lire correctement ses données ou de l'alimenter.
- En ce qui concerne l'utilisation de clés USB, sachez que notre société n'assumera aucune responsabilité en cas de perte ou de modifications des données, de clé USB endommagée ou de survenue d'autres dommages.
- Nous vous recommandons de faire une copie de sauvegarde des données enregistrées sur une clé USB avant d'utiliser cette dernière avec cette unité.
- Cette unité ne prend pas en charge les clés USB disposant de fonctions de sécurité.

Nomenclature et fonctions des parties (unité principale)

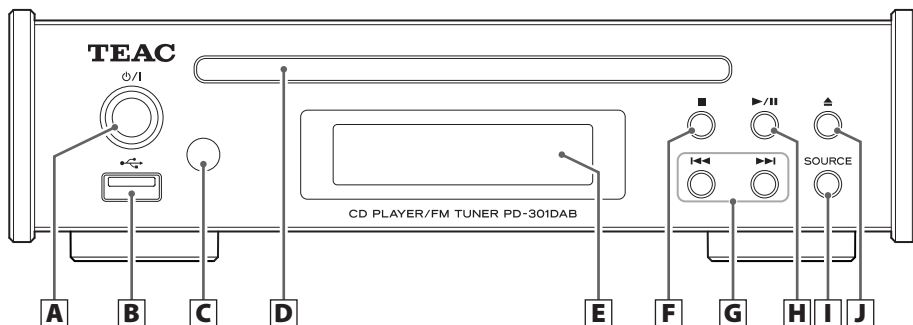

A Touche de mise en veille/service (⏻/I)

Appuyez sur cette touche pour mettre l'unité en marche ou en veille. Quand l'unité est allumée, le pourtour de la touche est allumé en bleu.

- Quand cette unité est en mode de veille, elle consomme un courant de veille. Pour cette raison, nous utilisons le terme « en veille » plutôt que « éteinte ».

B Port USB

Pour brancher une clé USB à l'unité.

- Ne reliez pas le port USB de cette unité à un ordinateur ou appareil similaire. Le son venant d'ordinateurs ne peut pas entrer par ce port USB.

C Récepteur du signal de télécommande

Reçoit les signaux de la télécommande. Lorsque vous utilisez la télécommande, pointez-la vers ce capteur.

D Fente pour disque

Insérez-y un disque. Après qu'un disque ait été partiellement inséré, l'unité le tire automatiquement à l'intérieur.

E Écran

Affiche diverses informations.

F Touche Stop (■)

Appuyez sur cette touche en cours de lecture pour l'arrêter.

Quand la DAB/FM est choisie comme source d'entrée, cette touche sert à alterner entre réglage de fréquence et présélections (presets).

G Touches de saut (⏮/⏭)

Servent à sauter à la piste précédente ou suivante. En cours de lecture, maintenez une de ces touches pressée pour une recherche en arrière/avant.

H Touche Lecture/Pause (▶/⏸)

Appuyez à l'arrêt ou en pause pour lancer la lecture. Utilisez cette touche pour interrompre la lecture et la mettre en pause.

I Touche SOURCE

Utilisez cette touche pour choisir la source d'entrée.

J Touche d'éjection (▲)

Appuyez sur cette touche pour partiellement éjecter le disque. Prenez le disque par la tranche et sortez-le.

Branchements

⚠ Une fois tous les branchements faits, raccordez la fiche du cordon d'alimentation à une prise secteur.

- Lisez les modes d'emploi de tous les appareils que vous comptez employer avec cette unité.
- Ne regroupez pas les câbles de connexion avec des cordons d'alimentation. Cela pourrait entraîner des bruits.
- Assurez-vous que chaque fiche est bien enfoncée.

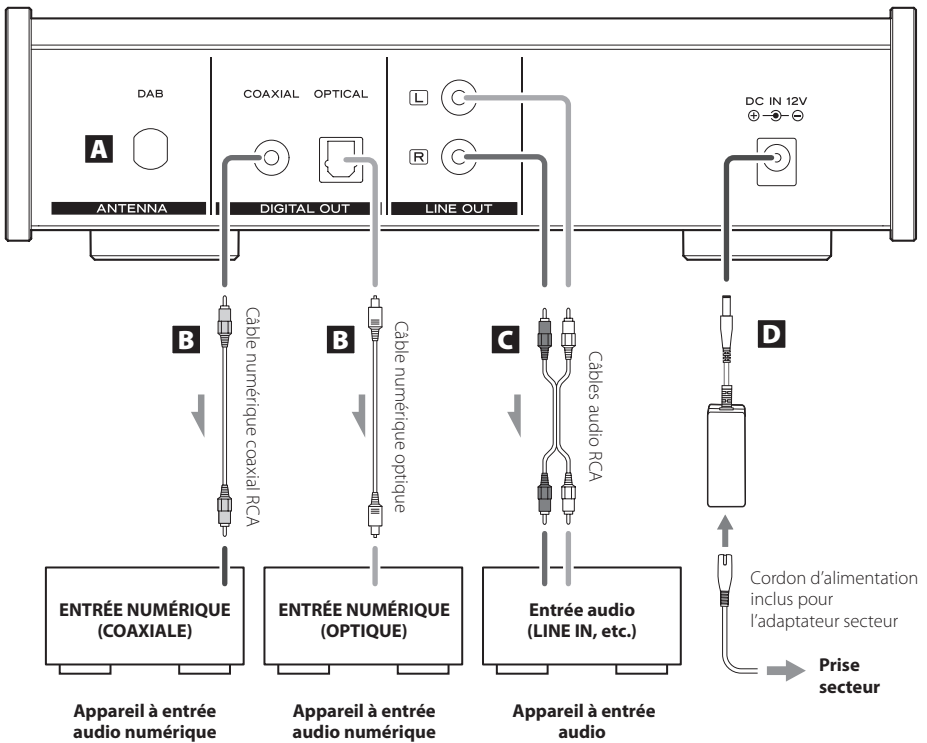

A Prise d'antenne DAB/FM

Pour recevoir une émission DAB/FM, déployez cette antenne et positionnez-la pour la meilleure réception. Après avoir déplacé cette unité, réajustez la position de l'antenne.

Pour la façon de connecter l'antenne DAB/FM, voir page 45.

B Prises de sortie audio numérique

Elles produisent le signal audio numérique. Raccordez-les aux prises d'entrée audio numérique d'un appareil pouvant recevoir de l'audio numérique.

COAXIAL : câble numérique coaxial RCA

OPTICAL : câble numérique optique (TOS)

C Prises de sortie audio analogique

Elles produisent 2 canaux audio analogiques. Branchez-y un amplificateur stéréo ou des enceintes amplifiées.

Utilisez des câbles audio RCA pour les branchements. Reliez la prise R de cette unité à la prise de droite (R ou équivalente) de l'amplificateur et la prise L de cette unité à la prise gauche (L ou équivalente) de l'amplificateur.

D Connecteur d'alimentation CC (DC IN 12V)

Une fois tous les autres branchements terminés, branchez l'adaptateur secteur GPE015A-120125-D fourni à ce connecteur et connectez le cordon d'alimentation à l'adaptateur.

Enfin, branchez la fiche du cordon d'alimentation de l'adaptateur secteur dans une prise secteur.

⚠ N'utilisez aucun cordon d'alimentation autre que celui fourni avec cette unité. L'utilisation d'autres cordons d'alimentation peut entraîner un incendie ou un choc électrique. Débranchez le cordon de la prise secteur en cas de non-utilisation prolongée de l'unité.

Antenne intérieure

Branchez l'antenne fournie au connecteur d'antenne de la face arrière et déployez-la.

Fixez l'antenne à un cadre de fenêtre, mur ou autre endroit qui améliore le plus la réception.

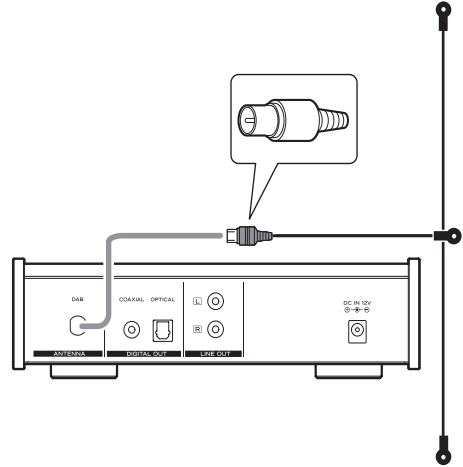

Antenne extérieure

Dans les zones où les signaux DAB sont faibles, utilisez une antenne DAB extérieure.

Deux principaux types d'antenne sont disponibles.

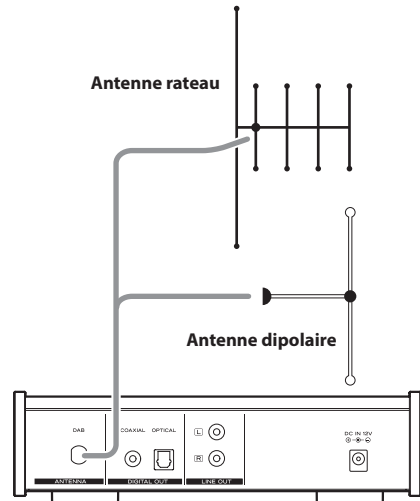

Nomenclature et fonctions des parties (télécommande)

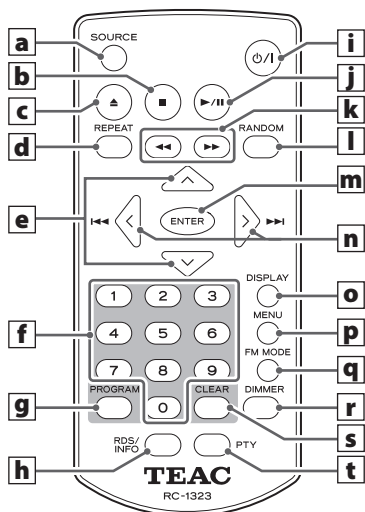

Quand l'unité principale et la télécommande ont toutes les deux des touches ayant les mêmes fonctions, les instructions de ce mode d'emploi se réfèrent à une seule d'entre elles, mais l'autre peut être utilisée de la même façon.

a Touche SOURCE

Utilisez cette touche pour choisir la source d'entrée.

b Touche STOP (■)

Appuyez sur cette touche en cours de lecture pour l'arrêter.

c Touche d'éjection (▲)

Appuyez sur cette touche pour partiellement éjecter le disque. Prenez le disque par la tranche et sortez-le.

d Touche REPEAT

Sert à la répétition ou lecture en boucle.

e Touches de défilement [^/∨]

Avec USB comme source d'entrée et le mode dossier (Folder) activé, elles servent à sélectionner les dossiers. Avec DAB/FM comme source d'entrée, elles servent à changer les numéros de preset.

f Touches numériques

Servent par exemple à sélectionner et à programmer des pistes.

g Touche PROGRAM

Avec CD comme source d'entrée, elle sert à la lecture du programme.

Avec DAB/FM comme source d'entrée, elle sert avec les stations de radio pré-réglées (presets).

h Touche RDS/INFO

En mode FM, elle sert à sélectionner un mode RDS. Veuillez ignorer « INFO » sur la télécommande (la fonction INFO ne concerne pas cette unité).

i Touche de mise en veille/service (⏻/⏻)

Appuyez sur cette touche pour allumer l'unité ou la mettre en veille. Quand l'unité est allumée, le pourtour de la touche de mise en veille/service de l'unité principale est allumé en bleu.

j Touche Lecture/Pause (▶/⏸)

Appuyez à l'arrêt ou en pause pour lancer ou reprendre la lecture.

Appuyez durant la lecture pour la mettre en pause.

k Touches de recherche (◀◀/▶▶)

Avec CD/USB comme source d'entrée, appuyez sur une de ces touches durant la lecture pour une recherche respectivement vers l'arrière/l'avant.

Avec FM comme source d'entrée, appuyez sur l'une de ces touches pour lancer la sélection automatique de station.

l Touche RANDOM

Sert à la lecture aléatoire.

m Touche ENTER

Sert à confirmer après saisie d'un numéro de piste.

n Touches de saut (|◀◀/▶▶|)

Touches de direction (</>)

Avec CD/USB comme source d'entrée et le mode fichier (File) activé, ces touches servent à sauter à la piste précédente ou suivante.

Avec USB comme source d'entrée et le mode dossier (Folder) activé, ces touches servent à sélectionner les fichiers.

Avec FM comme source d'entrée, ces touches permettent d'augmenter/abaisser la fréquence de réception. Maintenez pressée une de ces touches durant au moins une seconde pour lancer la sélection automatique de station.

Avec DAB comme source d'entrée, appuyez sur l'une de ces touches pour lancer la sélection automatique de station.

o Touche DISPLAY

Appuyez sur cette touche pour changer ce que l'écran affiche.

p Touche MENU

Appuyez sur cette touche pour passer en mode de réglage.

q Touche FM MODE

Lors de la réception d'une émission FM, cette touche sert à alterner entre stéréo et mono.

r Touche DIMMER

Sert à régler la luminosité de l'écran.

s Touche CLEAR

Sert à effacer les pistes programmées.

t Touche PTY

Utilisez-la pour rechercher des stations par type de programme (PTY).

Précautions d'emploi

⚠ Un mauvais emploi des piles peut entraîner leur rupture ou leur fuite, avec pour conséquence un incendie, des blessures ou la salissure des objets proches. Veuillez attentivement lire et respecter les précautions en page 37.

- Pour utiliser la télécommande, pointez-la vers le capteur de télécommande de l'unité principale dans un rayon maximal de 5 m. Ne placez pas d'obstacles entre l'unité principale et la télécommande.
- La télécommande peut ne pas fonctionner si le capteur de signal de télécommande de l'unité principale est exposé à la lumière du soleil ou à une forte source lumineuse. Dans ce cas, essayez de déplacer l'unité principale.
- Sachez que l'emploi de cette télécommande peut entraîner le déclenchement involontaire d'opérations sur d'autres appareils contrôlables par rayons infrarouges.

Installation des piles

Ouvrez l'arrière de la télécommande et insérez deux piles AAA dans le compartiment avec leurs pôles ⊕ et ⊖ orientés selon les indications. Remplacez le couvercle.

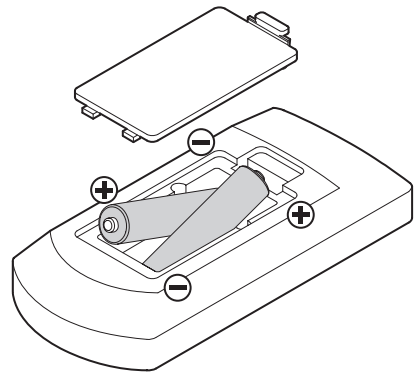

Quand faut-il remplacer les piles ?

Si la portée de fonctionnement de la télécommande se réduit, c'est que les piles sont déchargées. Dans ce cas, remplacez-les par des neuves.

Jetez les piles usagées conformément à leurs instructions ou aux directives établies par votre municipalité.

Sélection de la source d'entrée

- 1 Appuyez sur la touche de mise en veille/service (⏻/⏻) pour allumer l'unité.**

Quand l'unité est allumée, le pourtour de la touche est allumé en bleu.

ATTENTION

Pour éviter la survenue de bruits forts soudains, allumez l'amplificateur en dernier.

- 2 Appuyez sur la touche SOURCE pour sélectionner la source d'entrée.**

Appuyez plusieurs fois sur la touche SOURCE pour passer en revue les entrées comme indiqué ci-dessous.

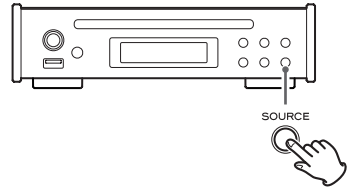
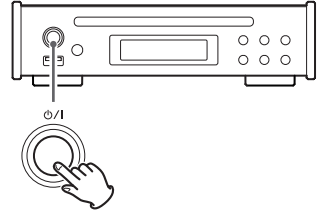

Lecture d'un CD

- 1 Tenez le disque par sa tranche avec sa face imprimée vers la haut et insérez-le partiellement.**

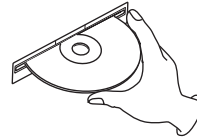

- 2 Poussez le disque sans pour autant l'enfoncer complètement. Il sera automatiquement avalé par la fente.**

Si un disque est coincé ou difficile à insérer, ne forcez pas sur le disque. Appuyez sur la touche EJECT (▲) et retirez le disque avant d'essayer de le réinsérer (forcer sur un disque peut endommager l'unité).

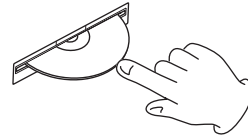

- La source d'entrée deviendra le CD (sauf si la lecture USB est active).

- 3 Appuyez sur la touche Lecture/Pause (▶/||).**

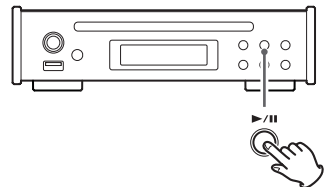

Lecture de fichiers depuis une clé USB

- 1** Branchez une clé USB au port USB.
- 2** Utilisez les touches de saut (|◀◀/▶▶|) pour sélectionner une piste.
- 3** Appuyez sur la touche Lecture/Pause (▶/||).

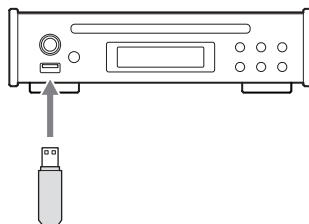

Sélection de stations FM

Utilisez les touches de défilement (^/∨) de la télécommande pour sélectionner des stations préréglées.

Si les stations préréglées ne correspondent pas à celles diffusées dans votre région, suivez les instructions de « Réglage automatique des pre-sets » en page 60.

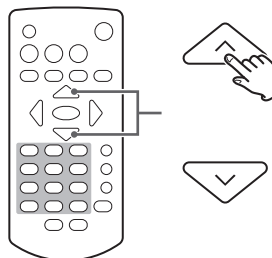

Dimmer

Appuyez sur la touche DIMMER de la télécommande pour passer en revue les niveaux de luminosité de l'écran.

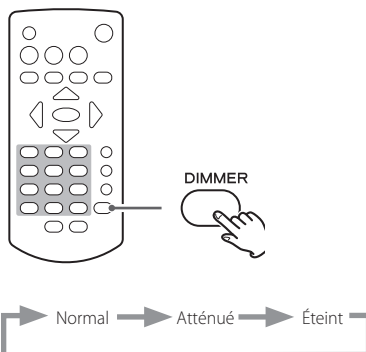

Informations affichées

Le nom de la source d'entrée s'affiche en haut à gauche de l'écran.

Appuyez sur la touche DISPLAY pour changer les informations affichées à l'écran.

- Les contenus d'écran représentés ci-dessous sont des exemples.

CD audio

À l'arrêt

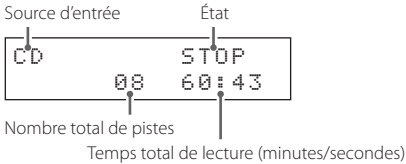

En lecture

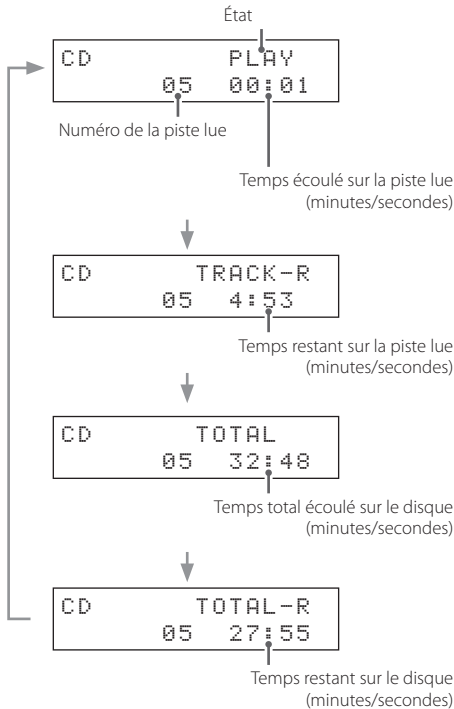

Disque/clé USB avec des fichiers audio

Les exemples suivants concernent l'utilisation d'une clé USB.

À l'arrêt

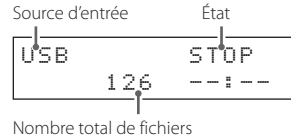

En lecture

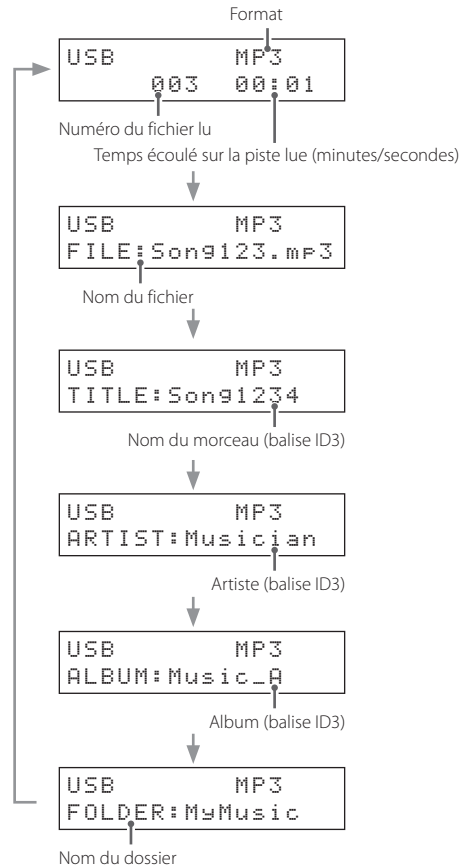

- 62 caractères au maximum, en-tête y compris, défilent dans l'écran pour le nom de dossier, le nom de fichier et les balises ID3 (titre, artiste, album).

Affichage DAB

DLS message

```
DAB   Classic
DLS message 2/5
```

Information fournie par la station de radio

Type de programme

```
DAB   Classic
LIGHT M
```

Type de musique

Nom de l'ensemble (bouquet ou multiplex)

```
DAB   Classic
RadioSawston
```

Nom de l'ensemble

Canal et fréquence

```
DAB   Classic
08B  197.648MHz
```

Station

Fréquence

Débit binaire

```
DAB   Classic
256kbs  DAB
```

Débit binaire

Mode audio

Date et heure

```
DAB   Classic
10:30 29-03-2015
```

Heure

Date (jj-mm-aaaa)

Force du signal

```
DAB   Classic
=====
```

Force du signal

Écoute de fichiers d'un CD ou d'une clé USB

Les formats lisibles depuis chaque type de support sont les suivants.

CD : CD-DA (CD audio), MP3, WMA

USB : WAV, MP3, WMA, AAC

Lancement de la lecture

Appuyez sur la touche Lecture/Pause (▶/⏸).

Pendant la lecture, PLAY apparaît sur la ligne supérieure de l'écran.

Mise en pause de la lecture

Appuyez sur la touche Lecture/Pause (▶/⏸) pour mettre la lecture en pause.

Pour reprendre la lecture depuis l'endroit où elle a été mise en pause, appuyez à nouveau sur la touche Lecture/Pause (▶/⏸).

En pause, PAUSE apparaît sur la ligne supérieure de l'écran.

Arrêt de la lecture

Appuyez sur la touche Stop (■) pour arrêter la lecture.

Éjection d'un disque

Avec la lecture à l'arrêt, appuyez sur la touche d'éjection (▲).

Le disque sera partiellement éjecté. Saisissez le disque par sa tranche et sortez-le.

Saut de recherche d'une piste

Appuyez sur une touche de saut (⏮/⏭) pour sauter à la piste précédente ou suivante.

- Durant la lecture, appuyez une fois sur la touche ⏮ pour revenir au début de la piste actuelle. Lorsque vous désirez lire une piste antérieure, appuyez plusieurs fois sur la touche ⏮ jusqu'à ce que vous ayez atteint cette piste.
- Durant la lecture de programme, ce sont les pistes antérieures ou ultérieures du programme qui seront lues.

Recherche d'un passage de piste

Maintenez pressée une touche de saut (⏮/⏭) pour rechercher en arrière ou en avant. Relâchez la touche lorsque vous avez trouvé le passage désiré.

Appuyez sur une touche de recherche de la télécommande (◀◀/▶▶) pour une recherche en avant/arrière. Relâchez la touche lorsque vous avez trouvé le passage désiré.

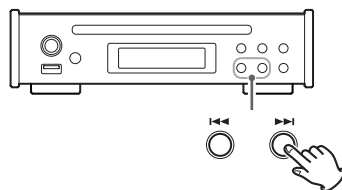
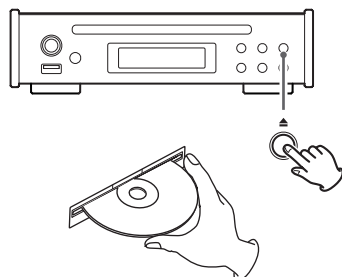
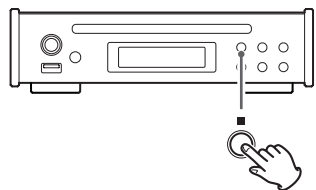
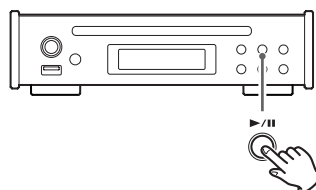

Lecture directe au moyen des numéros de piste (CD audio uniquement)

En plus de pouvoir sélectionner les pistes au moyen des touches de saut (◀◀/▶▶), vous pouvez saisir un numéro de piste et lancer sa lecture.

Durant la lecture ou à l'arrêt, vous pouvez utiliser les touches numériques de la télécommande pour sélectionner une piste par son numéro.

- Durant la lecture programmée ou aléatoire, les touches numériques ne peuvent pas servir à sélectionner des pistes.

Sélection et lecture des pistes sur CD/USB

Sélectionnez les pistes des CD en mode fichier (File).

Sélectionnez les pistes des clés USB en mode fichier (File) ou dossier (Folder).

- Voir « USB Mode (mode USB) » en page 66 pour la façon de régler le mode. Avec USB comme source d'entrée, vous pouvez également maintenir pressée la touche Stop (■) pour changer de mode.

Mode fichier (File)

Dans ce mode, vous pouvez sélectionner les fichiers sans tenir compte des dossiers qui sont tous traités sur un pied d'égalité, quel que soit le niveau de chacun.

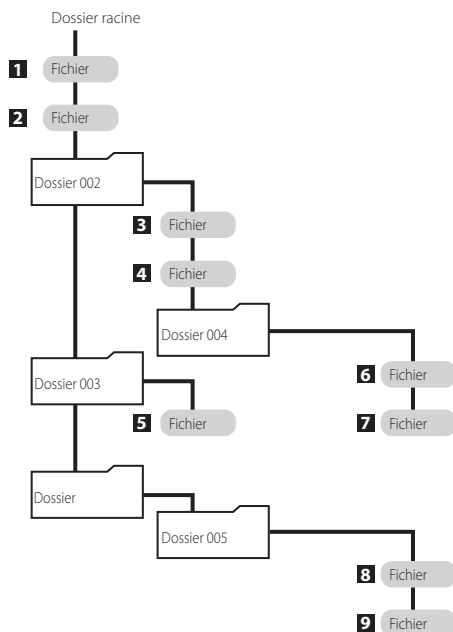

Exemple : saisie du numéro de piste 7



Exemple : saisie du numéro de piste 23



Sélection de fichiers

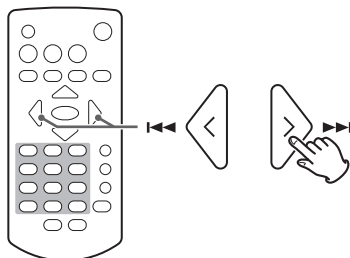

1 - 9 est l'ordre de lecture des fichiers quand un CD est chargé ou quand une clé USB est connectée.

Mode dossier (Folder)

Vous pouvez sélectionner des fichiers et des dossiers en utilisant la hiérarchie des dossiers.

En mode dossier, l'icône de dossier  apparaît en bas à droite de l'écran.

L'icône de dossier  apparaît aussi avant le nom d'un dossier.

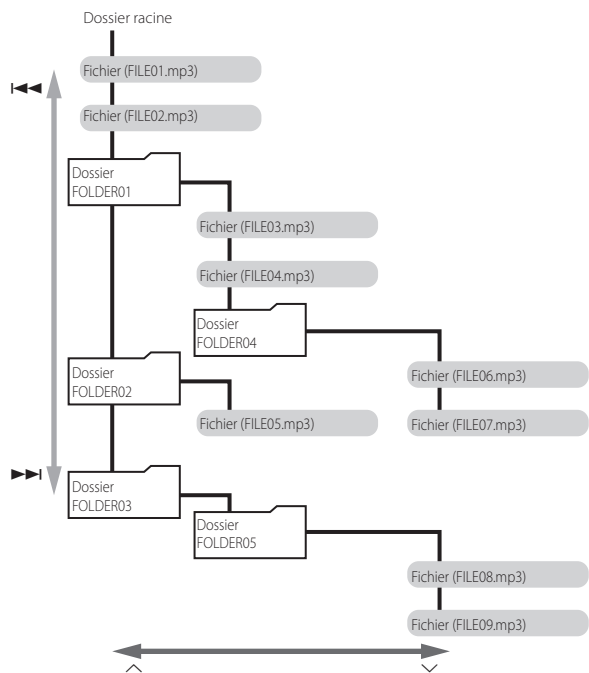

Déplacement entre dossiers

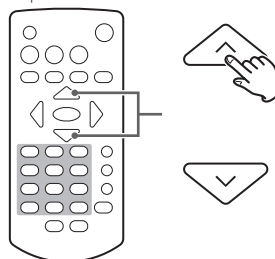

Sélection de fichiers dans des dossiers

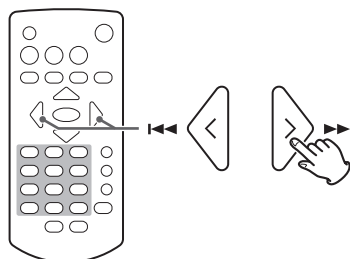

Exemples de fonctionnement en mode dossier (Folder)

- Ces exemples utilisent la structure de fichiers/dossiers donnée dans l'illustration de la page précédente.

NOTE

Quand on passe à l'USB comme source d'entrée, le nom du fichier ne s'affiche pas, mais FILE01.mp3 est sélectionné.

Sélection de fichiers/dossiers au même niveau

Appuyez sur la touche de saut (▶▶) pour sélectionner les fichiers et les dossiers comme indiqué dans les illustrations ci-dessous. Appuyez sur la touche de saut (◀◀) pour les sélectionner dans l'ordre inverse.

- Les affichages représentés sont des exemples.

```
USB      MP3
      001  STOP  ☀
```

Numéro du fichier dans le dossier sélectionné

```
↓
USB FILE02.mp3
      001  STOP  ☀
```

```
↓
USB FOLDER01
      001  STOP  ☀
```

```
↓
USB FOLDER02
      001  STOP  ☀
```

```
↓
USB FOLDER03
      001  STOP  ☀
```

```
↓
USB FILE01.mp3
      001  STOP  ☀
```

☐ Licône ne clignote pas.

☀ Licône clignote.

Changement de niveau de dossier

Sélectionnez un dossier et appuyez sur la touche de défilement (∨) ou la touche ENTER pour afficher les fichiers/dossiers que contient le dossier sélectionné.

Appuyez sur la touche de défilement (∧) pour remonter d'un niveau et afficher les fichiers/dossiers contenus par ce dossier.

```
USB FOLDER01
      001  STOP  ☀
```

```
↓
USB FILE03.mp3
      001  STOP  ☀
```

Lancement de la lecture

Lorsqu'un fichier est affiché en ligne supérieure, appuyez sur la touche de défilement (∨) ou sur la touche ENTER pour sélectionner ce fichier et lancer sa lecture.

```
USB FILE04.mp3
      001  STOP  ☀
```

```
↓
USB      MP3
      002  00:010
```

NOTE

- L'icône de dossier clignote quand un fichier/dossier est sélectionné.
- Pour annuler la sélection de fichier/dossier, appuyez sur la touche CLEAR.

Mode de saut

En mode dossier (Folder), maintenez pressée la touche ENTER durant 5 secondes pour activer le mode de saut. « S » s'affiche à l'extrême droite de la ligne supérieure.

Exemple d'affichage en mode de saut

```
USB      001  STOP  ☐  S
```

Dans ce mode, les touches de saut (◀◀/▶▶) ne sélectionnent pas les fichiers. À la place, vous pouvez les employer pour sauter, ce qui permet la lecture sans avoir à appuyer sur la touche ENTRER.

Maintenez à nouveau la touche ENTER pressée durant 5 secondes pour revenir au mode dossier normal (le « S » disparaît.)

NOTE

- Le numéro de fichier affiché est le numéro d'un fichier du dossier sélectionné.

Écoute de fichiers d'un CD ou d'une clé USB (suite)

Lecture en boucle

Chaque fois que vous appuyez sur la touche REPEAT, le mode de lecture en boucle change comme ci-contre.

- Durant la lecture de programme, la lecture en boucle n'est pas possible.
- Ce type de lecture ne peut pas être utilisé en même temps que la lecture aléatoire.

*« RP-FOLDER » n'apparaît qu'en mode dossier USB.

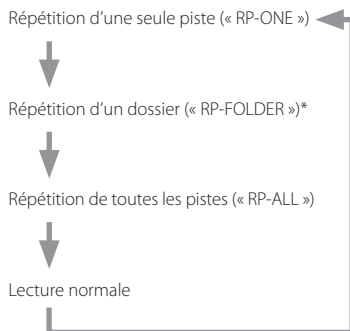

Lecture aléatoire

Appuyez sur la touche RANDOM pour activer/désactiver la lecture aléatoire. Si elle est activée, les pistes du disque sont lues en ordre aléatoire.

La lecture ne s'arrêtera que lorsque vous appuierez sur la touche Stop (■).

- Ce type de lecture ne peut pas être utilisé en même temps que la lecture en boucle.

Lecture de programme

La lecture de programme n'est possible qu'avec des CD audio.

Emploi de la lecture de programme

1 Appuyez sur la touche PROGRAM.

MEM et le numéro de piste clignotent.

Exemple
d'affichage

CD	MEM	STOP
	01	P-01

Numéro de piste

Position dans le programme

- Appuyez à l'arrêt.

2 Utilisez les touches de saut (◀◀/▶▶) ou les touches numériques pour sélectionner une piste et appuyez sur la touche PROGRAM pour ajouter cette piste au programme.

Ajoutez toutes les pistes désirées au programme.

- Après 20 secondes sans action, le programme est annulé.

3 Appuyez sur la touche Lecture/Pause (▶/||) pour lancer la lecture du programme.

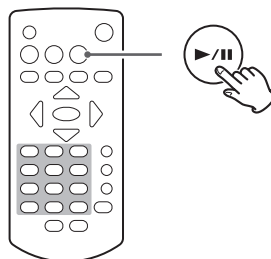
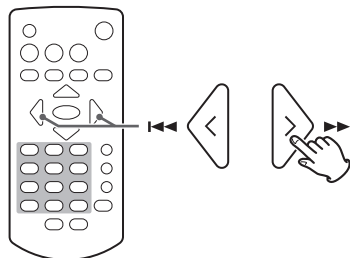
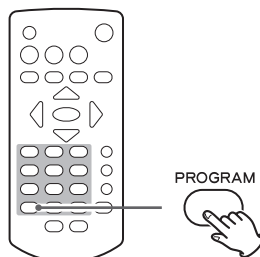

Vérification et modification du programme

1 Appuyez deux fois sur la touche PROGRAM.

MEM et le numéro de position dans le programme clignotent.



2 Utilisez les touches de saut (◀◀/▶▶) pour vous déplacer dans les pistes du programme et vérifier les numéros de piste.

Modification du programme

1. Affichez la piste programmée que vous souhaitez changer.
2. Appuyez sur la touche PROGRAM.
3. Sélectionnez une piste et appuyez sur la touche PROGRAM pour l'ajouter au programme à la place de la piste d'origine.

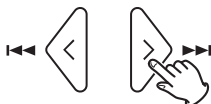

Retrait d'une piste dans le programme

1. Affichez la piste programmée que vous souhaitez retirer du programme.
2. Appuyez sur la touche CLEAR.

3 Appuyez sur la touche Lecture/Pause (▶/||) pour lancer la lecture du programme.



Ajout de pistes au programme

1 Appuyez sur la touche PROGRAM.

MEM et le numéro de position dans le programme clignotent.

2 Sélectionnez une piste et appuyez sur la touche PROGRAM pour l'ajouter au programme.

Répétez l'opération pour ajouter d'autres pistes si désiré.

3 Appuyez sur la touche Lecture/Pause (▶/||) pour lancer la lecture du programme.

Écoute de fichiers d'un CD ou d'une clé USB (suite)

Retrait de toutes les pistes du programme

1 À l'arrêt ou durant la lecture, maintenez pressée la touche CLEAR.

2 Lorsque « Program clear? » (Effacement du programme ?) apparaît, appuyez sur la touche ENTER pour retirer toutes les pistes du programme.

```
CD          STOP
Program Clear?
```

Pour annuler l'opération, appuyez sur la touche Stop (■) ou la touche CLEAR.

N'importe laquelle des opérations suivantes retirera aussi toutes les pistes du programme.

- Éjection du disque
- Appui sur la touche de mise en veille/service (⏻/⏻) de l'unité pour la mettre en veille

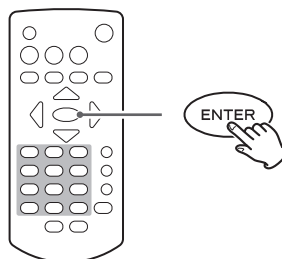
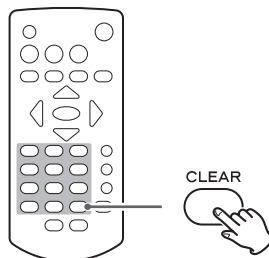

Écoute de la radio FM

Mode FM

Appuyez sur la touche FM MODE pour faire alterner la réception entre stéréo et mono.

Stéréo

Les émissions FM stéréo sont reçues en stéréo.

- Si la réception est mauvaise, passez en mono.

Mono

Les émissions FM sont reçues en mono. Lorsque la réception d'une émission FM stéréo est médiocre, sélectionnez ce mode. Le son devient mono, mais le bruit est également réduit, ce qui améliore le son.

Exemple d'affichage

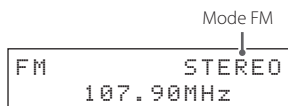

Changement de la fréquence de réception

Lorsqu'un numéro de préréglage (preset) est affiché, appuyez sur la touche Stop (■) pour activer le mode de sélection de fréquence.

Augmentation de la fréquence de réception

Appuyez sur la touche de direction (>) pour augmenter d'un palier la fréquence de réception.

Appuyez sur la touche de recherche (▶▶) pour une recherche automatique dans les fréquences plus élevées.

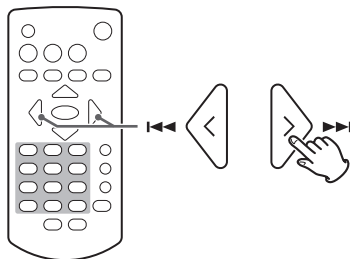

Diminution de la fréquence de réception

Appuyez sur la touche de direction (<) pour diminuer d'un palier la fréquence de réception.

Appuyez sur la touche de recherche (◀◀) pour une recherche automatique dans les fréquences plus basses.

Changement de la fréquence depuis l'unité principale

Appuyez sur la touche Stop (■) et utilisez les touches de saut (◀◀/▶▶) en mode de sélection de fréquence (numéro de preset non affiché).

Lorsqu'un numéro de preset apparaît, utilisez les touches de saut (◀◀/▶▶) pour changer de numéro de preset.

Écoute de la radio FM (suite)

Préréglages (presets) de stations de radio

Cette unité peut mémoriser jusqu'à 20 stations FM.

Réglage automatique des presets

Maintenez pressée la touche PROGRAM de la télécommande.

L'unité recherche automatiquement les stations de radio et les mémorise dans l'ordre à partir du preset 01 (P01). L'unité arrête automatiquement l'ajout de presets quand elle en a mémorisé 20 ou lorsque toute la plage des fréquences de réception a été balayée.

Réglage manuel de presets

- 1** Calez-vous sur la station que vous souhaitez ajouter comme preset.
- 2** Appuyez sur la touche PROGRAM.
- 3** Avec les touches de direction (</>), sélectionnez le numéro de preset voulu pour la mémorisation et appuyez sur la touche ENTER.

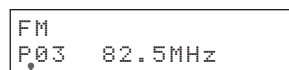
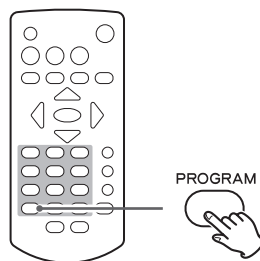

Numéro de preset (préréglage)

Le système RDS (Radio Data System) est un service de diffusion qui permet aux stations d'envoyer des informations supplémentaires en même temps que le programme radio normal.

1 Réglez la réception sur une station FM RDS (voir page 59).

2 Appuyez sur la touche RDS de la télécommande.

Appuyer sur la touche RDS passe en revue les modes RDS comme suit :

Affichage du nom de la station (Program service ou PS)

Lorsque vous sélectionnez l'affichage du nom de la station, « PS » apparaît à droite de « FM » puis le nom du service de programme ou de la station s'affiche. S'il n'y a pas de données de service de programme, c'est la fréquence qui s'affiche.

Affichage du type de programme RDS (PTY)

Lorsque vous sélectionnez l'affichage du type de programme RDS, « PTY » apparaît à droite de « FM » puis le type de programme s'affiche.

Affichage du texte radio RDS (RT)

Lorsque vous sélectionnez l'affichage du texte radio RDS, « RT » apparaît à droite de « FM » puis les informations de station composées au maximum de 64 caractères s'affichent.

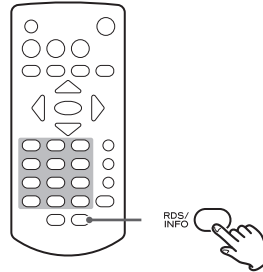

Recherche d'un type de programme (PTY)

Vous pouvez rechercher des stations par type de programme. Cette fonction n'est disponible que sur les services RDS des stations FM en Europe.

1 Appuyez sur la touche PTY.

« PTY SEARCH » s'affiche.

2 Utilisez les touches de direction (</>) pour sélectionner le type de programme désiré.

Vous pouvez choisir parmi 31 types de programme (PTY).

3 Appuyez sur la touche ENTER.

L'appareil lance la recherche.

- Quand le type de programme que vous avez sélectionné est trouvé, la recherche s'arrête et le type de programme est affiché.
- Si aucun programme du type sélectionné n'est trouvé durant la recherche PTY, cette dernière s'arrête à la fréquence de laquelle a démarré la recherche.
- Si vous voulez arrêter la recherche, appuyez sur la touche PTY.

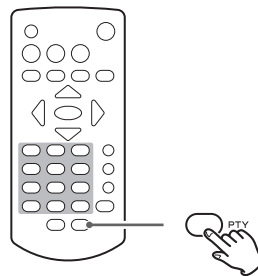

```

FM      PTY SEARCH
< NEWS >
    
```

NEWS (nouvelles) :

Communiqués, événements, sondages, reportages, situations vécues.

AFFAIRS (informations générales) :

Suggestions incluant des annonces pratiques autres qu'actualités, documents, débats, analyses, etc.

INFO (informations pratiques) :

Informations utiles et de référence telles que prévisions météo, guides du consommateur et conseils médicaux.

SPORT :

Émissions sportives.

EDUCATE (éducation) :

Informations culturelles et éducatives.

DRAMA (théâtre) :

Tous types de concerts et séries dramatiques radiodiffusés.

CULTURE :

Tous les aspects de la culture locale ou nationale, y compris les événements religieux, la philosophie, les sciences humaines, les langues et le théâtre.

SCIENCE :

Émissions sur les sciences de la nature et la technologie.

VARIED (variétés) :

Émissions grand public telles que jeux, variétés, interviews, émissions comiques et satiriques.

POP M (musique de variétés) :

Émissions de musique, de variétés, ou hit-parade, etc.

ROCK M (musique rock) :

Musique moderne, généralement composée et interprétée par de jeunes musiciens.

EASY M (musique facile) :

Musique grand public durant généralement moins de 5 minutes.

LIGHT M (musique légère) :

Musique classique, instrumentale, chorale, et musique légère s'adressant au grand public.

CLASSICS (musique classique) :

Musique orchestrale incluant opéras, symphonies, musique de chambre, etc.

OTHER M (autres styles musicaux) :

Autres styles musicaux dont Rhythm & Blues et reggae.

WEATHER (météo) :

Informations et prévisions météorologiques.

FINANCE :

Informations financières, commerciales, boursières.

CHILDREN (enfants) :

Émissions pour enfants.

SOCIAL :

Vie collective et sociale.

RELIGION :

Émissions à caractère religieux.

PHONE IN (débat publics) :

Émissions au cours desquelles les auditeurs s'expriment en direct.

TRAVEL (voyages) :

Émissions à caractère touristique.

LEISURE (loisirs) :

Émissions sur les activités de loisirs.

JAZZ :

Musique de jazz.

COUNTRY :

Musique country.

NATION M :

Musique militaire et patriotique.

OLDIES (âge d'or) :

Tubes de ce que l'on appelle l'âge d'or de la musique pop.

FOLK M :

Musique folk.

DOCUMENT :

Documentaires.

TEST :

Émission pour tester les équipements de diffusion ou récepteurs de secours. Non destinée à la recherche ou la commutation dynamique sur des récepteurs grand public.

ALARM! :

Programme avec avis d'alerte ou de catastrophe naturelle.

Emploi du syntoniseur (tuner) DAB

Configuration de votre tuner DAB

La première fois que vous écoutez la radio DAB, le tuner recherche les stations DAB et en établit une liste.

L'appareil balaie les services de diffusion locaux et les ajoute à la liste des stations au fur et à mesure de leur détection.

Écoute de la radio DAB

1 Appuyez sur la touche SOURCE pour sélectionner DAB.

Une fois le processus de recherche terminé, le DLS (Dynamic Label Segment) apparaît sur la seconde ligne de l'écran.

```
DAB
  Scanning...
```



```
DAB   Classic
DLS message 1/5
```

2 Sélectionnez la station que vous voulez écouter à l'aide de la touche de direction (>).

Réglage de l'affichage DAB

Vous pouvez changer ce qui est affiché sur la seconde ligne de l'écran tout en écoutant la radio DAB.

Chaque fois que vous appuyez sur la touche DISPLAY, les informations affichées changent comme indiqué dans l'illustration de droite.

DLS Message

Le Dynamic Label Segment (DLS) est un texte défilant envoyé par la station de radio. Il peut s'agir d'informations sur les titres musicaux ou de détails concernant le programme ou la station.

Type de programme

C'est une description du type de la musique diffusée par la station de radio, comme par exemple pop, rock ou musique classique.

Nom de l'ensemble (bouquet ou multiplex)

C'est le nom de l'ensemble qui diffuse le programme.

Canal et fréquence

C'est le canal et la fréquence de la station actuellement entendue.

Débit binaire

C'est le débit binaire et le mode de son de la station actuellement reçue.

Date et heure

Ce sont la date et l'heure actuelles.

Force du signal

Sert à vérifier la puissance du signal de la station actuelle.

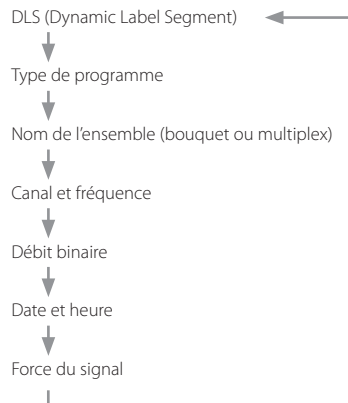
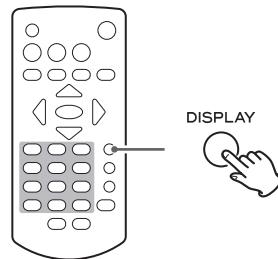
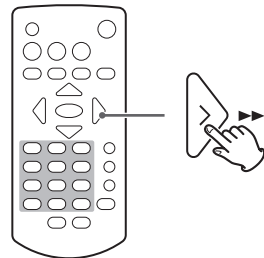
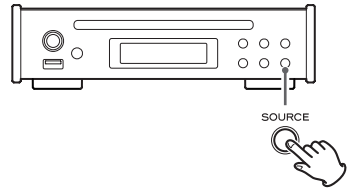

Emploi du syntoniseur (tuner) DAB (suite)

Emploi du menu DAB

En mode DAB, utilisez le menu DAB pour accéder aux diverses fonctions.

- 1** En mode DAB, appuyez sur la touche MENU de la télécommande.
- 2** Avec les touches de direction (</>), sélectionnez le paramètre de menu désiré et appuyez sur la touche ENTER.

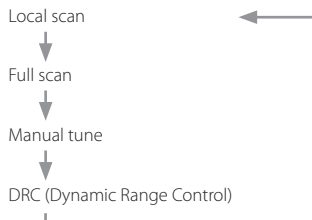

Local scan (balayage local)

L'unité balaiera les bandes DAB entre 10A et 13F et ajoutera les stations trouvées à la liste des stations.

```
DAB Local scan
L.scan-sure?
```

Appuyez sur la touche ENTER pour lancer le balayage.

```
DAB Local scan
Scanning...
```

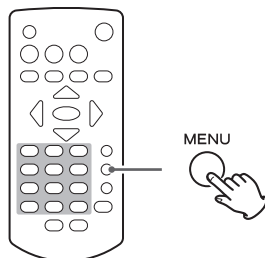

Full Scan (balayage automatique complet)

L'unité balaiera les bandes DAB entre 5 A et 13F et ajoutera les stations trouvées à la liste des stations.

```
DAB Full scan
Full scan-sure?
```

Appuyez sur la touche ENTER pour lancer le balayage.

```
DAB Full scan
Scanning...
```

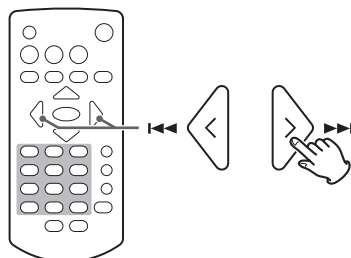

Manual tune (syntonisation manuelle)

Cette option vous permet de trouver manuellement une station et de visualiser la puissance du signal quand elle change. Cela peut être utile pour régler ou positionner une antenne en vue d'une meilleure réception.

```
DAB ManualTune
7A 188.928MHz
```

Avec les touches de direction (</>), sélectionnez la station désirée et appuyez sur la touche ENTER pour afficher la puissance du signal de cette station.

```
DAB ManualTune
=====
```

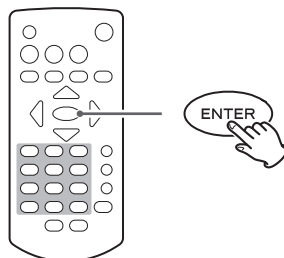

- Appuyez à nouveau sur la touche ENTER pour revenir à l'affichage ordinaire.

DRC

Utilisez cette option pour régler l'ampleur du contrôle de dynamique ou DRC (Dynamic Range Control) appliqué aux émissions reçues. Le DRC sert à réduire l'écart entre hauts et bas volumes du son et est parfois appliqué à la source de diffusion. La musique pop peut se voir appliquer un haut niveau de DRC, approprié à des niveaux d'écoute constamment élevés, tandis que les émissions de musique classique peuvent n'avoir aucun DRC pour permettre à l'auditeur de bénéficier de toute la plage dynamique du volume de la source.

- Vous pouvez choisir entre trois réglages de DRC : off, low, high. Avec un réglage high, le DRC de l'émission est appliqué. Avec un réglage low, le DRC de l'émission n'est appliqué qu'à la moitié de sa valeur. Avec un réglage off, aucun DRC n'est appliqué.

```
DAB DRCsetting
< DRC OFF >
```

Préréglages (presets) de stations de radio

Cette unité peut mémoriser jusqu'à 20 stations DAB.

Réglage manuel de presets

- 1** Calez-vous sur la station que vous souhaitez ajouter comme preset.
- 2** Appuyez sur la touche PROGRAM.
- 3** Avec les touches de direction (</>), sélectionnez le numéro de preset voulu pour la mémorisation et appuyez sur la touche ENTER.

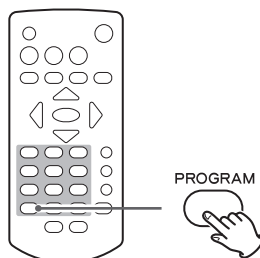

Numéro de preset (préréglage)

```
DAB P03 MEMO
message 1/5
```

Sélection de presets

Utilisez les touches de défilement (^/∨) de la télécommande pour sélectionner des stations préréglées.

NOTE

- Il n'y a pas de réglage automatique des presets.
- Utiliser le balayage de recherche local ou complet efface les presets qui ont déjà été ajoutés. La première station trouvée à l'aide du balayage de recherche local ou complet sera automatiquement ajoutée à la mémoire P01.
- Les presets auxquels aucune station n'a été assignée seront ignorés et ne pourront pas être sélectionnés. Dans l'exemple suivant, des stations sont mémorisées en P01, P05, P06 et P08, pas en P02-04 ni P07.

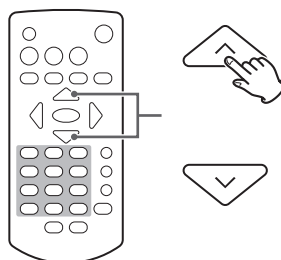

Numéro de preset (préréglage)

```
DAB P03 Classic
DLS message 1/5
```

P01 ^ P05 ^ P06 ^ P08

≡ ≡ ≡

∨ ∨ ∨

1 Appuyez sur la touche MENU.

2 Utilisez les touches de direction (</>) pour sélectionner le paramètre que vous souhaitez régler et appuyez sur la touche ENTER.

Appuyez sur la touche ►► pour passer en revue les paramètres suivants.

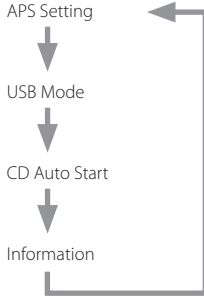

Appuyez sur la touche ◀◀ pour passer en revue ces paramètres dans l'ordre inverse.

3 Utilisez les touches de direction (</>) pour changer le réglage, et appuyez sur la touche ENTER pour confirmer le changement.

L'écran précédent réapparaît après confirmation.

- Appuyez à la place sur la touche MENU pour annuler le changement de réglage.

Exemple d'affichage

```
Menu  
< APS Setting >
```

Exemple d'affichage

```
APS Setting  
< APS ON >
```

Réglage de la fonction d'économie automatique d'énergie (APS Setting)

- À sa sortie d'usine, la fonction d'économie automatique d'énergie est réglée sur OFF dans les modèles pour les USA et le Canada et sur ON dans les modèles pour l'Europe.

ON

Avec CD/USB comme source d'entrée, après 30 minutes d'arrêt ou de pause de lecture, l'unité passe en veille.

OFF

L'unité ne passe pas automatiquement en veille.

Le réglage de la fonction d'économie automatique d'énergie s'affiche à la mise sous tension de l'unité.

Exemple d'affichage

```
TEAC PD-301  
APS ON
```

USB Mode (mode USB)

- Il est réglé sur File (mode fichier) en sortie d'usine.

File (mode fichier)

Les fichiers se sélectionnent de façon équivalente dans tous les dossiers, quel que soit le niveau de dossier.

Folder (mode dossier)

Les fichiers et dossiers se sélectionnent selon la hiérarchie des dossiers.

Exemple d'affichage

```
USB Mode  
< FILE >
```

CD Auto Start (lecture automatique de CD)

- Ce paramètre est réglé sur Stop (OFF) en sortie d'usine.

Stop(OFF)

Quand un CD est inséré, sa lecture ne démarre pas automatiquement.

Playback(ON)

Quand un CD est inséré et que le CD est la source choisie, la lecture démarre automatiquement.

Exemple d'affichage

```
CD Auto Start  
< Stop(OFF) >
```

Information

Affiche la version actuelle du firmware.

Exemple d'affichage

```
Information  
Ver 1.00
```

Générales

L'unité ne s'allume pas.

(Le voyant de la touche de mise en veille/service (⏻/I) ne s'allume pas.)

- ➔ Vérifiez que le cordon d'alimentation est enfoncé à fond dans la prise secteur. Si la prise a un commutateur, vérifiez que celui-ci est en position ON.
- ➔ Branchez un autre appareil électrique à la prise pour vérifier qu'elle fournit bien du courant.

La télécommande ne fonctionne pas.

- ➔ Pointez la télécommande vers la face avant de l'unité à une distance de moins de 5 m environ.
- ➔ La télécommande ne fonctionnera pas s'il y a un obstacle entre elle et l'unité principale. Dans ce cas, essayez de changer de position.
- ➔ Si les piles sont déchargées, remplacez les deux par des neuves.

Un téléviseur ou un autre appareil réagit par erreur.

- ➔ La télécommande de cette unité peut déclencher par erreur certains téléviseurs capables de recevoir des signaux de télécommandes sans fil. Si cela se produit, utilisez les touches de l'unité principale.

Il n'y a pas de son ou seul un son très faible sort.

- ➔ Vérifiez les branchements avec l'amplificateur.
- ➔ Vérifiez les branchements avec les enceintes et autres appareils.

Il y a du bruit.

- ➔ Éloignez autant que possible l'unité des téléviseurs, fours à micro-ondes et autres appareils à fort champ magnétique.

Radio

Une station ne peut pas être captée. La réception est mauvaise.

- ➔ Sélectionnez une station de radio.
- ➔ Si la réception est mauvaise, tentez de bouger l'antenne.
- ➔ S'il y a un téléviseur près de l'unité, éteignez-le.
- ➔ Ne gardez pas de clé USB branchée à l'unité quand vous recevez des signaux radio. Une clé USB connectée peut causer du bruit ou d'autres problèmes.

Les émissions stéréo deviennent mono.

- ➔ Appuyez sur la touche FM MODE de la télécommande pour sélectionner stéréo.

Lecteur de CD

La lecture n'est pas possible.

- ➔ Si le disque est à l'envers, rechargez-le avec sa face sérigraphiée vers le haut.
- ➔ Si le disque est sale, nettoyez-le.

- ➔ Selon la qualité et les conditions d'enregistrement du disque, certains CD-R/CD-RW peuvent ne pas être lisibles.

- ➔ Les CD-R/CD-RW non finalisés ne peuvent pas être lus.

Le son saute.

- ➔ Des vibrations peuvent faire sauter le son. Installez cette unité dans un endroit stable.
- ➔ Si le disque est sale, nettoyez-le.
- ➔ N'utilisez pas de disques rayés ou fissurés.

Fichiers MP3, WMA, AAC et WAV

La lecture n'est pas possible.

- ➔ Vérifiez l'extension du fichier. Les fichiers sont identifiés par leur extension : « .mp3 » pour les fichiers MP3, « .wma » pour les fichiers WMA, « .m4a » pour les fichiers AAC et « .wav » pour les fichiers WAV.
- ➔ Le fichier MP3/WMA/AAC/WAV peut être endommagé.
- ➔ Vérifiez le format du fichier. Cette unité peut lire les fichiers MP3, WMA, AAC et WAV. Par contre, elle ne peut pas lire de fichiers WAV et AAC depuis un CD (page 69).

« NO USB » s'affiche et la clé USB n'est pas reconnue.

- ➔ Essayez de formater la clé USB avec un ordinateur. Cela devrait y réenregistrer les données FAT, permettant à l'unité de la reconnaître. (AVERTISSEMENT : le formatage effacera tous les fichiers présents sur la clé USB.)

Les noms de piste, d'artiste et d'album ne s'affichent pas.

- ➔ Le fichier musical ne contient pas de balise ID3 d'information. Utilisez par exemple un ordinateur pour préparer des fichiers MP3/WMA/AAC avec des informations de balise ID3 correctes. Les balises ID3 ne peuvent pas être utilisées avec des fichiers WAV.

Certains caractères ne s'affichent pas correctement.

- ➔ Si des informations de fichier utilisent des caractères japonais, chinois ou autres à double octet, la lecture est possible mais le nom ne sera pas affiché correctement.

« No Music file » s'affiche.

- ➔ Le disque ou la clé USB ne contient aucun fichier audio lisible. Chargez un disque ou une clé USB contenant des fichiers audio lisibles.

Comme cette unité utilise un microcontrôleur, du bruit ou d'autres interférences externes peuvent entraîner son mauvais fonctionnement. Si cela se produit, débranchez le cordon d'alimentation, attendez un instant puis rallumez pour relancer les opérations.

Caractéristiques techniques

Lecteur de CD

Support de lecture	CD-DA, CD-ROM/R/RW*
Seuls des disques de 12 cm peuvent être employés	
Format	ISO9660 LEVEL 1/2/JOLIET
Nombre maximal de fichiers	300 (dossiers compris)
Nombre maximal de dossiers	50

*Les seuls CD-RW pris en charge sont ceux au format CD-DA

USB

Périphériques USB pris en charge	classe de périphériques de stockage de masse USB
Compatibilité d'interface	USB 2.0 (pleine vitesse) USB 1.1 (haute vitesse) USB 3.0
Systèmes de fichiers	FAT16, FAT32
Nombre maximal de fichiers	300 (dossiers compris)
Nombre maximal de dossiers	50
Tension de sortie USB	CC 5 V
Courant d'alimentation USB	500 mA maximum

Formats audio lisibles

WAV (USB uniquement)	
Extension	« .wav », « .WAV »
Résolution de quantification	16 bits
Fréquence d'échantillonnage	44,1 kHz, 48 kHz
MP3	
Extension	« .mp3 », « .MP3 »
Débit binaire	32 kbit/s – 320 kbit/s ou débit variable (VBR)
Fréquence d'échantillonnage	16 kHz, 22,05 kHz, 24 kHz, 32 kHz, 44,1 kHz, 48 kHz
Norme prise en charge	MPEG-1/2 Audio Layer-3
WMA	
Extension	« .wma », « .WMA »
Débit binaire	32 kbit/s – 320 kbit/s ou débit variable (VBR)
Fréquence d'échantillonnage	8 kHz, 11,025 kHz, 16 kHz, 22,05 kHz, 32 kHz, 44,1 kHz, 48 kHz
Norme prise en charge	WMA ver.9 (DRM non pris en charge)
AAC (USB uniquement)	
Extension	« .m4a », « .M4A »
Débit binaire	8 kbit/s – 320 kbit/s ou débit variable (VBR)
Fréquence d'échantillonnage	8 kHz, 16 kHz, 32 kHz, 11,025 kHz, 22,05 kHz, 44,1 kHz, 12 kHz, 24 kHz, 48 kHz
Norme prise en charge	MPEG4 AAC-LC (flux audio)

Tuner (syntoniseur)

Plage de fréquences	
FM	87,5 MHz à 108,0 MHz

Syntoniseur (tuner) DAB

Plage de syntonisation	Bande III, 174 MHz – 240 MHz
Entrée	50 Ω , asymétrique
Signal maximal	0 dBm
Sensibilité	typ. –100 dBm
Rejet du canal adjacent	typ. 38 dB

Sortie audio analogique

Connecteur	RCA (2 canaux) \times 1
Impédance de sortie	470 Ω ou moins
Niveau maximal de sortie (1 kHz, pleine échelle, sous 10 k Ω)	2,0 Vrms
Réponse en fréquence	20 Hz – 20 kHz (–3 dB)
Rapport signal/bruit	113 dB
Distorsion	0,005% (1 kHz)

Sortie audio numérique

Connecteur numérique COAXIAL \times 1	
Impédance de sortie	75 Ω
Niveau de sortie	0,5 Vc-c
Connecteur numérique OPTICAL \times 1	TOS (JEITA RC-5720C)

Fréquence d'échantillonnage	
CD, USB	44,1 kHz
DAB, FM	24 kHz, 32 kHz, 48 kHz
Résolution de quantification	16 bits

Générales

Alimentation électrique	CA 220–240 V (50 Hz, 60 Hz)
Consommation électrique	8 W
Dimensions externes	215 \times 61 \times 232 mm (L \times H \times P, hors saillies)
Poids	2,1 kg
Température de fonctionnement	+5 °C à +35 °C
Hygrométrie de fonctionnement	5 % à 85 % (sans condensation)
Température de stockage	–20 °C à +55 °C

Accessoires fournis

Adaptateur secteur (GPE015A-120125-D) \times 1
Cordon d'alimentation pour adaptateur secteur \times 1
Câble audio RCA \times 1
Télécommande (RC-1323) \times 1
Piles pour télécommande (AAA) \times 2
Antenne DAB/FM \times 1
Mode d'emploi (ce document) \times 1

- Caractéristiques techniques et aspect sont sujets à changements sans préavis.
- Le poids et les dimensions sont des valeurs approchées.
- Les illustrations de ce mode d'emploi peuvent légèrement différer des modèles de production.

INSTRUCCIONES IMPORTANTES DE SEGURIDAD

PRECAUCIÓN

- NO quite las carcasas externas ni deje al aire la electrónica. ¡En el interior no hay piezas que el usuario pueda manipular!
- Si experimenta problemas con este producto, póngase en contacto con el establecimiento donde adquirió la unidad para solicitar servicio técnico. No utilice el aparato hasta que haya sido reparado.
- El uso de controles, ajustes o procedimientos que no sean los especificados en este manual puede causar exposición a radiaciones peligrosas.

- 1) Lea estas instrucciones.
- 2) Conserve estas instrucciones.
- 3) Cumpla con lo indicado en los avisos.
- 4) Siga todas las instrucciones.
- 5) No utilice este aparato cerca del agua.
- 6) Límpielo solo con un trapo seco.
- 7) No bloquee ninguna de las ranuras de ventilación. Instale este aparato de acuerdo con las instrucciones del fabricante.
- 8) No instale este aparato cerca de fuentes de calor como radiadores, calentadores, hornos u otros aparatos (incluyendo amplificadores) que produzcan calor.
- 9) No elimine el sistema de seguridad que supone el enchufe polarizado o con toma de tierra. Un enchufe polarizado tiene dos bornes, uno más ancho que el otro. Uno con toma de tierra tiene dos bornes iguales y una tercera lámina para la conexión a tierra. El borne ancho o la lámina se incluyen para su seguridad. Si el enchufe que venga con la unidad no encaja en su salida de corriente, haga que un electricista cambie su salida anticuada.
- 10) Evite que el cable de corriente quede de forma que pueda ser pisado o quedar retorcido o aplastado, especialmente en los enchufes, receptáculos o en el punto en el que salen del aparato.
- 11) Use solo accesorios / complementos especificados por el fabricante.
- 12) Utilice este aparato solo con un soporte, trípode o bastidor especificado por el fabricante o que se venda con el propio aparato. Cuando utilice un bastidor con ruedas, tenga cuidado al mover la combinación de aparato/bastidor para evitar que vuelque y puedan producirse daños.
- 13) Desconecte este aparato de la corriente durante las tormentas eléctricas o cuando no lo vaya a usar durante un periodo de tiempo largo.



This product is protected by certain intellectual property rights of Microsoft. Use or distribution of such technology outside of this product is prohibited without a license from Microsoft.

Los nombres de otras compañías, nombres de productos y logos que aparecen en este documento son marcas comerciales o registradas de sus respectivos propietarios.

- 14) Dirija cualquier posible reparación solo al servicio técnico oficial. Este aparato deberá ser reparado si se ha dañado de alguna forma, como por ejemplo si el cable de corriente o el enchufe están rotos, si ha sido derramado algún líquido sobre la unidad o algún objeto ha sido introducido en ella, si ha quedado expuesto a la lluvia o la humedad, si no funciona normalmente o si ha caído al suelo en algún momento.
- Este aparato libera corriente nominal no válida para el funcionamiento a través de la toma de corriente, aún cuando el interruptor de encendido y activación (POWER o STANDBY/ON) no esté en la posición de encendido (ON).
 - El enchufe que se conecta a la red es el dispositivo de desconexión, por lo que deberá permanecer siempre en perfecto estado de uso.
 - Deberá llevar cuidado si utiliza auriculares con este producto, ya que una excesiva presión sonora (volumen) procedente de los mismos puede causar pérdidas de audición.

PRECAUCIÓN

- No exponga este aparato a salpicaduras ni goteras.
- No coloque objetos que contengan líquidos, como por ejemplo jarrones, sobre el aparato.
- No instale este aparato en lugares cerrados tales como estanterías o similares.
- Este aparato debe situarse lo suficientemente cerca de una toma de electricidad como para poder alcanzar fácilmente el cable de corriente en cualquier momento.
- Si el producto utiliza pilas (esto incluye las pilas instaladas y los "packs" de pilas), se evitará su exposición directa al sol, al fuego o a cualquier otra fuente de calor excesivo.
- PRECAUCIÓN con los productos que emplean baterías de litio reemplazables: existe peligro de explosión si la batería se reemplaza por otra de tipo incorrecto. Reemplácela sólo por otra igual o de tipo equivalente.

Precauciones con respecto a las pilas

Un mal uso de las pilas puede hacer que se rompan o que tengan fugas y ello causar fuego, lesiones u oxidación en los objetos cercanos. Por favor, lea y observe las siguientes precauciones cuidadosamente.

- Asegúrese de introducir las pilas siempre con la correcta orientación de los polos positivo (⊕) y negativo (⊖).
- Use pilas del mismo tipo. Nunca utilice juntas pilas de tipos diferentes.
- Si no va a utilizar el mando a distancia durante mucho tiempo (más de un mes), quite las pilas para evitar que se sulfaten y tengan fugas.
- Si las pilas presentan fugas, limpie el líquido que haya caído en el compartimento y sustituya las pilas por otras nuevas.
- No utilice pilas que no sean del tipo especificado. No mezcle pilas nuevas con viejas ni utilice juntas pilas de tipos distintos.
- No caliente ni desarme las pilas. Nunca tire pilas al fuego ni al agua.
- No transporte ni almacene pilas con otros objetos metálicos. Las pilas podrían producir cortocircuitos, perder líquido o explotar.
- Nunca recargue una pila si no está completamente seguro de que es una pila recargable.

INSTRUCCIONES IMPORTANTES DE SEGURIDAD (continuación)

Modelo para EE. UU.

Se ha comprobado que este equipo cumple con los límites establecidos para los dispositivos digitales de Clase B, de acuerdo con el apartado 15 de las Normas de la FCC. Estos límites están diseñados para proporcionar una protección razonable contra interferencias perjudiciales en instalaciones residenciales. Este equipo genera, utiliza y puede irradiar energía de radiofrecuencia y, si no se instala y se utiliza de acuerdo con las instrucciones, puede causar interferencias perjudiciales en las comunicaciones por radio. Sin embargo, no se puede garantizar que dichas interferencias no se produzcan en instalaciones particulares. Si este equipo causa interferencias perjudiciales en la recepción de radio o televisión, que se comprueban apagando y encendiendo el equipo, se recomienda al usuario que intente corregirla mediante una o varias de las siguientes medidas:

- Reoriente o recolocue el equipo y/o la antena receptora.
- Aumente la separación entre el equipo y el receptor.
- Conecte el equipo a una toma de electricidad situada en un circuito eléctrico diferente al del receptor.
- Consulte al distribuidor o solicite ayuda a un técnico de radio/TV con experiencia.

Modelo para Europa



Este producto cumple con las exigencias de las directivas europeas y con los reglamentos de la Comisión Europea.

PRECAUCIÓN

Cualquier cambio o modificación efectuada en este equipo que no haya sido expresamente aprobada por la parte responsable del cumplimiento de los requisitos exigidos podría invalidar el derecho del usuario a utilizar el equipo.

Información sobre el láser

Este producto contiene en el interior de su carcasa un sistema de láser semiconductor y está clasificado como "PRODUCTO LÁSER DE CLASE 1".

Para evitar quedar expuesto al haz del rayo láser, no intente abrir la carcasa.

Láser:

Tipo: EP-C250L

Fabricante: GUANGDONG EVER BRIGHT GROUP CO.,LTD

Potencia láser: Inferior a 0,30 mW en la lente del objetivo

Longitud de onda: 792 +8 nm / -12 nm

Modelo para EE. UU.

Este producto ha sido diseñado y fabricado de acuerdo con las normativas de la FDA, "título 21, CFR, capítulo 1, subcapítulo J, basado en el Acta de Control de Radiaciones para la Salud y la Seguridad de 1968", y está clasificado como producto láser de Clase **I**. No se produce radiación láser invisible peligrosa porque la radiación láser invisible emitida en el interior de este producto queda completamente confinada dentro de la carcasa protectora.

La etiqueta exigida por esta normativa es la siguiente:

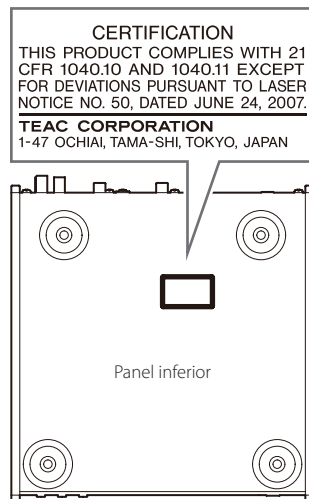

La placa de identificación está situada en la parte inferior de la unidad como muestra la ilustración.

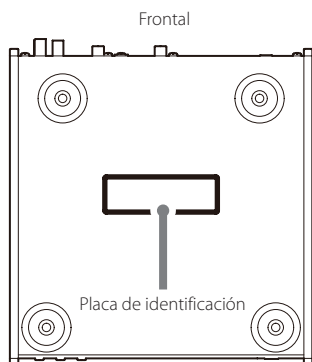

Para consumidores europeos

Deshacerse de aparatos eléctricos, electrónicos, pilas/baterías y acumuladores

- (a) Todos los aparatos eléctricos y electrónicos, y pilas/baterías y acumuladores gastados, deben ser eliminados separados del resto de basura común y únicamente en los "puntos limpios" o bajo los procedimientos especificados por el gobierno o autoridades municipales locales.
- (b) Con la eliminación correcta de los equipos eléctricos y electrónicos, y de pilas/baterías y acumuladores gastados, estará ayudando a conservar recursos muy valiosos y a evitar los posibles efectos negativos en la salud humana y en el medio ambiente.
- (c) La eliminación incorrecta de los equipos eléctricos y electrónicos, y pilas/baterías y acumuladores, puede producir efectos muy dañinos en el medio ambiente y en la salud humana a causa de las sustancias peligrosas que pueden encontrarse en estos equipos.

- (d) El símbolo de Eliminación de Aparatos Eléctricos y Electrónicos (WEEE en inglés), identificado por cubos de basura con ruedas tachados, indican que los equipos eléctricos y electrónicos, y las pilas/baterías y acumuladores, deben ser eliminados de forma totalmente independiente con respecto a la basura doméstica.



- Si una pila/batería o un acumulador contienen más cantidad de los valores especificados de plomo (Pb), mercurio (Hg), y/o cadmio (Cd) según está definido en la Directiva relativa a las pilas (2006/66/EC), entonces los símbolos químicos correspondientes a estos elementos estarán indicados debajo del símbolo WEEE.



Pb, Hg, Cd

- (e) Existen sistemas para la eliminación y recogida a disposición del usuario final. Si necesita más información sobre cómo deshacerse de aparatos eléctricos y electrónicos antiguos, así como de pilas/baterías y acumuladores, póngase en contacto con su ayuntamiento, con la correspondiente empresa del servicio de recogida de residuos o con el establecimiento donde adquirió ese aparato.

Índice

Gracias por elegir TEAC.

Lea detenidamente este manual para obtener el mejor rendimiento posible de esta unidad. Después de leerlo, guárdelo en un lugar seguro para futuras consultas.

INSTRUCCIONES IMPORTANTES DE SEGURIDAD	70
Web global de TEAC	74
Accesorios incluidos	74
Antes de su utilización	74
Notas sobre los discos	75
Notas sobre las unidades flash USB	76
Nombres y funciones de las partes (unidad principal)	77
Conexiones	78
Conexión de la antena DAB/FM	79
Nombres y funciones de las partes (mando a distancia) ...	80
Uso del mando a distancia	81
Funcionamiento básico	82
Información de la pantalla	84
Escuchar archivos de un CD o una unidad flash USB.	86
Escuchar la radio de FM	93
RDS	95
Utilización del sintonizador DAB	97
Ajustes de configuración	100
Solución de posibles fallos	102
Especificaciones	103

Web global de TEAC

Las actualizaciones para esta unidad pueden descargarse desde la web global de TEAC: <http://teac-global.com/>

- 1) Entre en la web global de TEAC.
- 2) En la sección de descargas (downloads) de TEAC, haga clic en el idioma que desee para abrir la página web de descargas correspondiente a ese idioma.

NOTA

Si no aparece el idioma que desea, haga clic en "Other Languages" (otros idiomas).

- 3) Haga clic en el nombre del producto en la sección "Products" (productos).
- 4) Seleccione y descargue las actualizaciones que necesite.

Accesorios incluidos

Compruebe que todos los accesorios enumerados a continuación están incluidos en la caja.

Por favor, póngase en contacto con el establecimiento donde adquirió esta unidad en caso de que alguno de estos accesorios falte o haya sufrido desperfectos durante el transporte.

Adaptador de corriente (GPE015A-120125-D) × 1

Cable de corriente para el adaptador de corriente × 1

Cable de audio RCA × 1

Mando a distancia (RC-1323) × 1

Pilas para el mando a distancia (AAA) × 2

Antena de DAB/FM × 1

Manual del usuario (este documento) × 1

- Consulte la contraportada de este documento para obtener información sobre la garantía.

Antes de su utilización

Precauciones de emplazamiento

- No coloque la unidad en entornos donde la temperatura sea alta, como por ejemplo donde reciba luz solar directa o cerca de una fuente de calor, ni tampoco sobre un amplificador o cualquier otro dispositivo que genere calor. Si lo hace, puede causar que se decolore, se deforme o se estropee.

Mantenimiento

Limpie la suciedad de la cubierta superior y del resto de paneles con un paño suave que haya sido ligeramente humedecido con un líquido limpiador neutro diluido.

No utilice toallitas con tratamientos químicos, disolvente o sustancias similares porque pueden dañar la superficie de esta unidad.

-  **Por seguridad, desconecte el cable de corriente de la toma de electricidad antes de proceder a la limpieza.**

Tipos de discos que pueden reproducirse en esta unidad

Discos CD (12 cm) con el logo "Compact Disc Digital Audio"



- Este logo aparece en las etiquetas y cajas de los discos.

- Esta unidad no puede reproducir discos CD de 8 cm.

Discos CD-R y CD-RW correctamente grabados y finalizados en formato de CD Audio.

Discos CD-R grabados con archivos MP3 o WMA y finalizados.

- Esta unidad no admite discos multisesión.

Esta unidad no puede reproducir discos que no sean los mencionados anteriormente.

⚠ Si intenta reproducir otros tipos de discos con esta unidad, pueden producirse ruidos a alto volumen capaces de dañar los altavoces o afectar a sus oídos. Nunca intente reproducir otros tipos de discos distintos a los mencionados más arriba.

- Archivos WMA
Esta unidad no es compatible con los formatos Windows Media Audio Professional (WMA Pro) y Windows Media Audio Lossless (WMA Lossless).
- Dependiendo de la calidad del disco y las condiciones de la grabación, podría no ser posible la reproducción.
- Esta unidad no puede leer ni reproducir los siguientes tipos de discos:
 - Discos Vídeo CD
 - Discos Super Audio CD
 - Discos DVD Vídeo
 - Discos DVD Audio
 - Discos DVD-ROM

⚠ Si carga un disco DVD Vídeo, DVD Audio, DVD-ROM o similar en esta unidad, la unidad intentará reproducirlo y girará a alta velocidad. Si carga accidentalmente un disco de este tipo, el disco podría dañarse, por lo que no intente quitarlo hasta que deje de girar.

- Esta unidad podría no ser capaz de reproducir correctamente discos CD con control de copia, discos duales u otros discos CD especiales que no cumplan el estándar del Libro Rojo del CD. No se puede garantizar ni el

funcionamiento ni la calidad del sonido si se utilizan discos especiales en esta unidad. En caso de que la reproducción de un disco especial cause problemas, póngase en contacto con quien le vendió el disco.

Discos CD-R/CD-RW

Esta unidad puede reproducir discos CD-R/CD-RW que hayan sido grabados en formato de CD Audio (CD-DA) y discos CD-R que contengan archivos en formato MP3 o WMA.

- Para poder reproducir un disco creado en una grabadora de CD, primero asegúrese de que está finalizado.
- Dependiendo de la calidad del disco y de las condiciones de grabación, podría no ser posible la reproducción. Para más información, consulte el manual de instrucciones del dispositivo que esté utilizando.
- Si tiene dudas sobre el manejo de un disco CD-R o CD-RW, póngase en contacto con el fabricante o vendedor del disco directamente.

Precauciones de uso

- No utilice discos rotos o agrietados porque pueden dañar la unidad.
- No coloque etiquetas ni otros materiales en los discos. No utilice discos que hayan tenido pegada cinta adhesiva, pegatinas o materiales similares aunque se les haya quitado, ya que pueden quedar restos pegajosos en la superficie del disco. También deberá evitar los discos que tengan pegatinas con restos de pegamento en sus bordes, por ejemplo. Si utiliza tales discos en esta unidad, podrían quedarse pegados o dañar la unidad.
- Cuando escriba algo en el lado de la etiqueta de un disco, utilice un rotulador de tinta permanente con punta de fieltro. Si utiliza un bolígrafo, lápiz o pluma con punta dura, puede dañar el disco y hacerlo irreproducible.
- Nunca utilice estabilizadores de CD de los que se pueden comprar en establecimientos comerciales, ya que pueden hacer que el disco sea irreproducible o dañar la unidad.
- Nunca utilice discos con formas irregulares, incluyendo los de forma de corazón y los octogonales, ya que pueden dañar la unidad.

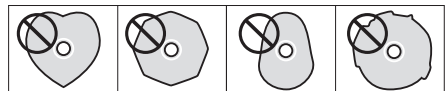

- Para sacar un disco de su caja, sujételo por los bordes a la vez que presiona hacia abajo sobre el centro de la caja. No toque la cara del disco que tiene los datos grabados (el lado sin rotular).

Si un disco no se carga correctamente

Si un disco se queda atrapado o tiene problemas para introducirlo, no lo empuje ni lo fuerce. Pulse el botón EJECT (▲) y saque el disco antes de intentar volver a meterlo. Empujar un disco forzándolo puede dañar la unidad.

Cómo guardar los discos

- Los discos deben guardarse en su caja cuando no se estén utilizando, ya que de otro modo pueden deformarse o rayarse.
- No deje los discos en sitios donde estén expuestos directamente a la luz solar o muy húmedos o calurosos, ya que pueden deformarse o estropearse, convirtiéndose en irreproducibles.
- Los discos CD-R y CD-RW son más sensibles a los efectos del calor y de los rayos ultravioleta que los discos CD normales. Por ello, no debe dejarlos durante mucho tiempo en sitios donde estén expuestos directamente a la luz solar ni cerca de aparatos que generen calor, por ejemplo.
- Limpie siempre los discos antes de guardarlos. Si guarda un disco sin limpiar, en su próxima reproducción puede saltar o perder calidad de sonido.

Cómo limpiar los discos

- Si la cara del disco que contiene los datos codificados (el lado sin rotular) se ensucia con huellas de dedos o polvo, utilice un paño suave para limpiar su superficie desde el centro hacia los bordes.



- Nunca utilice productos limpiadores de discos, tratamientos antiestáticos, disolventes o sustancias químicas similares para limpiar los discos, ya que dichas sustancias pueden estropear su superficie.

Esta unidad puede utilizar unidades flash USB.*

* Los puertos USB de esta unidad solo admiten unidades flash USB (también conocidas como "pen drives" o "lápiz USB" o "pinchos"). No admiten discos duros USB estándar.

- Compatible con unidades flash USB con formatos FAT16 y FAT32.
- Esta unidad no es compatible con concentradores (hubs) USB ni con dispositivos que actúen como distribuidores USB. Nunca conecte dichos dispositivos a esta unidad.

ATENCIÓN

- Si el soporte de almacenamiento conectado no es compatible, en la pantalla de esta unidad aparecerá "Media Error!" (¡error de soporte!).
- Esta unidad no puede reproducir archivos de audio que tengan protección de "copyright" (derechos de autor).
- No conecte ningún ordenador a los puertos USB de esta unidad.
No se puede introducir audio procedente de ordenadores a través de los puertos USB de esta unidad.
- Puede ocurrir que esta unidad no sea capaz de utilizar soportes de almacenamiento cargados en un lector de tarjetas USB.
- Dependiendo de la unidad flash USB y de su contenido, la lectura de los datos puede llevar un tiempo.
- Dependiendo de la unidad flash USB, esta unidad podría no ser capaz de leer sus datos correctamente o no suministrarle alimentación adecuadamente.
- Cuando utilice unidades flash USB, debe tener en cuenta que nuestra empresa no se responsabiliza en caso de que se pierdan o alteren datos, se estropee la unidad flash USB o se produzca cualquier otro daño.
- Recomendamos hacer una copia de seguridad de la información guardada en una unidad flash USB antes de utilizarla con esta unidad.
- Esta unidad no admite unidades flash USB con funciones de seguridad.

Nombres y funciones de las partes (unidad principal)

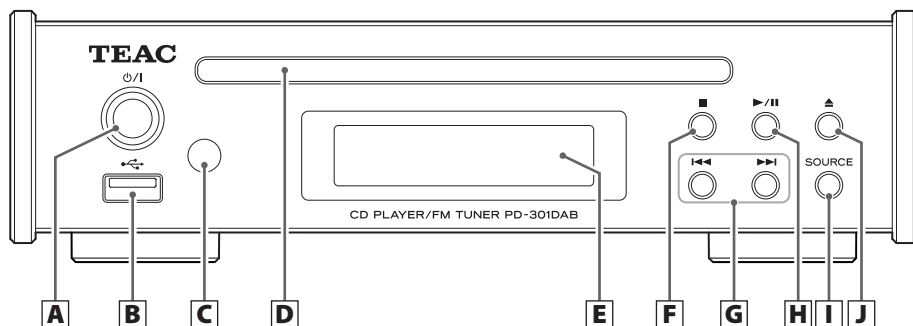

A Botón de reposo/encendido (⏻/⏻)

Pulse este botón para encender la unidad y para ponerla en reposo. Cuando la unidad está encendida, el anillo que rodea el botón se ilumina en azul.

- Cuando esta unidad está en modo de reposo, consume corriente de reposo. Por este motivo utilizamos el término "en reposo" y no "apagada".

B Puerto USB

Conecte aquí una unidad flash USB.

- No conecte el puerto USB de esta unidad a un ordenador o dispositivo similar. No se puede introducir audio procedente de ordenadores a través de este puerto USB.

C Receptor de señal del mando a distancia

Aquí se reciben las señales del mando a distancia. Cuando utilice el mando a distancia, apunte con él hacia aquí.

D Ranura de disco

Inserte aquí un disco. Una vez que lo haya introducido parcialmente, la unidad lo arrastrará automáticamente hacia dentro.

E Pantalla

En ella se muestra diversa información.

F Botón de parada (■)

Púselo durante la reproducción para pararla.

Cuando la fuente de entrada es DAB/FM, se utiliza para cambiar entre el modo de frecuencias y el modo de presintonías.

G Botones de salto (⏮/⏭)

Se utilizan para saltar a la pista anterior o siguiente. Durante la reproducción, púselo y manténgalo pulsado para buscar hacia atrás/hacia delante.

H Botón de reproducción/pausa (▶/⏸)

Púselo con la reproducción parada o en pausa para comenzar la reproducción.

Utilícelo para poner en pausa la reproducción durante la misma.

I Botón SOURCE

Utilice este botón para seleccionar la fuente de entrada.

J Botón de expulsión (▲)

Púselo para expulsar el disco parcialmente. Sujete el disco por los bordes y tire de él hacia afuera.

Conexiones

⚠ Una vez completadas todas las conexiones, enchufe el cable de corriente a la toma de electricidad.

- Lea las instrucciones de cada dispositivo que vaya a utilizar con esta unidad.
- No mezcle ni agrupe los cables de las conexiones con cables de corriente porque puede originarse ruido.
- Asegúrese de que todos los conectores están insertados correctamente.

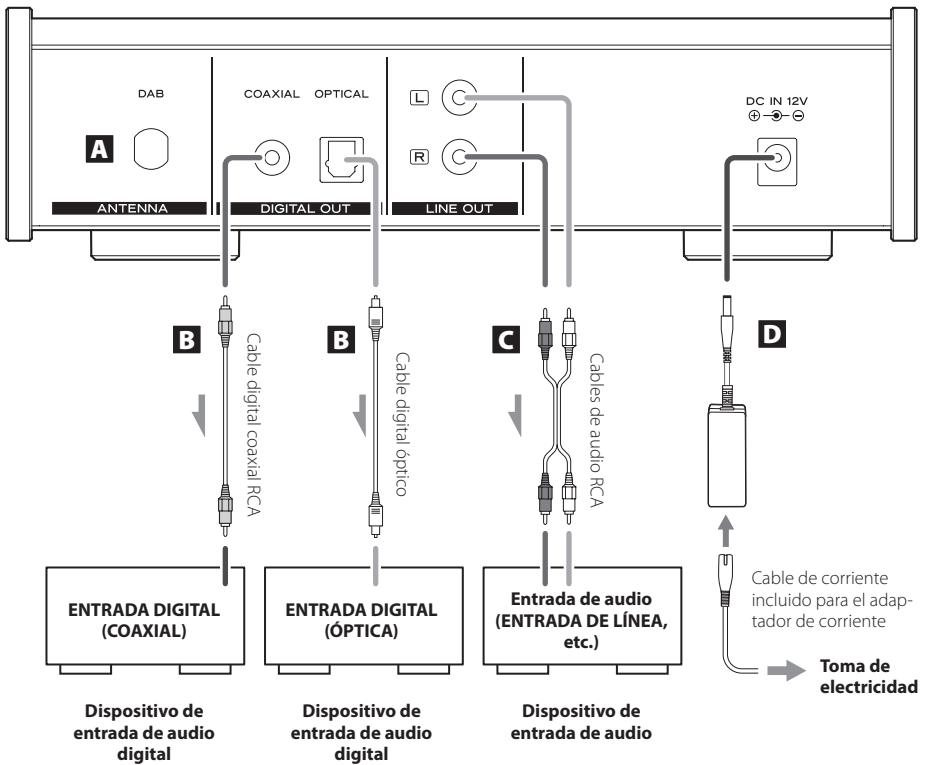

A Terminal de antena DAB/FM

Para recibir emisiones de DAB/FM, extienda esta antena y colóquela de modo que se obtenga la mejor recepción.

Si mueve la unidad, vuelva a reajustar la posición de la antena.

Para información sobre cómo hacer las conexiones de la antena DAB/FM, consulte la página 79.

B Terminales de salida de audio digital

Por ellos sale el audio digital. Conéctelos a los terminales de entrada de audio de dispositivos que puedan recibir audio digital.

COAXIAL: cable digital coaxial RCA.

OPTICAL: cable digital óptico (TOS).

C Conectores de salida de audio analógico

Por ellos salen 2 canales de audio analógico. Conecte aquí un amplificador estéreo o unos altavoces autoamplificados.

Utilice cables de audio RCA para hacer estas conexiones. Conecte el terminal R (derecho) de esta unidad al terminal derecho (R) (o equivalente) del amplificador, y el terminal L (izquierdo) de esta unidad al terminal izquierdo (L) (o equivalente) del amplificador.

D Entrada de corriente continua (DC IN 12V)

Una vez completadas todas las conexiones, conecte el adaptador de corriente alterna GPE015A-120125-D a este terminal y conecte el cable de corriente del adaptador al adaptador.

A continuación, enchufe el cable de corriente del adaptador a una toma de electricidad.

⚠ No utilice ningún otro cable de corriente que no sea el incluido con esta unidad. El uso de otros cables de corriente pueden provocar fuego o una descarga eléctrica. Desenchufe el cable de corriente de la toma de electricidad cuando no vaya a utilizar la unidad durante un largo periodo de tiempo.

Antena interior

Conecte la antena incluida al terminal de antena del panel posterior y extiéndala.

Fije la antena al marco de una ventana, a una pared o en cualquier otra posición que mejore todo lo posible la recepción.

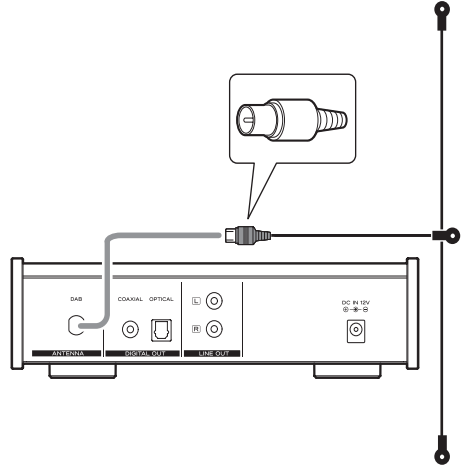

Antena exterior

En las zonas geográficas donde las señales DAB sean débiles, utilice una antena DAB para exterior.

Existen dos tipos principales de antenas.

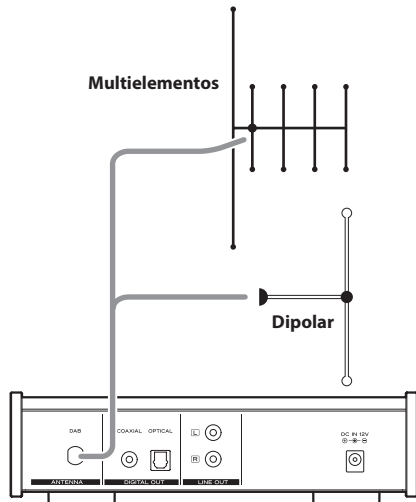

Nombres y funciones de las partes (mando a distancia)

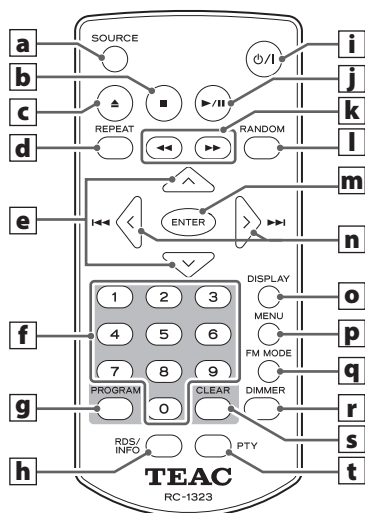

Cuando tanto la unidad principal como el mando a distancia tienen botones con las mismas funciones, las instrucciones de este manual se refieren solo a uno de dichos botones, pero el otro se puede utilizar de la misma manera.

a Botón SOURCE

Use este botón para seleccionar la fuente de entrada.

b Botón de parada (■)

Púlselo durante la reproducción para pararla.

c Botón de expulsión (▲)

Púlselo para expulsar el disco parcialmente. Sujete el disco por los bordes y tire de él hacia afuera.

d Botón REPEAT

Utilícelo para la reproducción repetida.

e Botones de desplazamiento (^/∨)

Cuando la fuente de entrada es USB y está activado el modo de carpetas, se utilizan para seleccionar carpetas. Cuando la fuente de entrada es DAB/FM, se utilizan para cambiar el número de presintonía.

f Botones numéricos

Se utilizan, por ejemplo, para seleccionar y programar pistas.

g Botón PROGRAM

Cuando la fuente de entrada es CD, se utilizan con la reproducción programada.

Cuando la fuente de entrada es DAB/FM, se utilizan con las presintonías de emisoras de radio.

h Botón RDS/INFO

Cuando la fuente de entrada es FM, utilice este botón para seleccionar un modo RDS. ignore "INFO" en el mando a distancia (la función INFO no está operativa en esta unidad).

i Botón de reposo/encendido (⏻/⏻)

Pulse este botón para encender la unidad y para ponerla en reposo. Cuando la unidad está encendida, el anillo que rodea el botón de reposo/encendido de la unidad principal se ilumina en azul.

j Botón de reproducción/pausa (▶/⏸)

Púlselo con la reproducción parada o en pausa para comenzar o reanudar la reproducción.

Úselo durante la reproducción para ponerla en pausa.

k Botones de búsqueda (◀◀/▶▶)

Cuando la fuente de entrada es CD/USB, pulsándolos durante la reproducción se busca hacia delante/hacia atrás.

Cuando la fuente de entrada es FM, pulsándolos se inicia la selección de emisoras automática.

l Botón RANDOM

Se utiliza para la reproducción aleatoria.

m Botón ENTER

Se utiliza para confirmar después de introducir un número de pista.

n Botones de salto (|◀◀/▶▶|)

Botones de dirección (</>)

Cuando la fuente de entrada es CD/USB y está activado el modo de archivos, se utilizan para saltar a la pista anterior o siguiente.

Cuando la fuente de entrada es USB y está activado el modo de carpetas, se usan para seleccionar archivos.

Si la fuente de entrada es FM, se utilizan para disminuir/incrementar la frecuencia recibida. Pulse y mantenga pulsado durante al menos un segundo para comenzar automáticamente la selección de emisoras.

Cuando la fuente de entrada es DAB, pulsándolos se inicia la selección de emisoras automática.

o Botón DISPLAY

Púlselo para cambiar la información de la pantalla.

p Botón MENU

Púlselo para entrar en el modo de ajustes de configuración.

q Botón FM MODE

Cuando se reciba una emisión de FM, utilícelo para cambiar entre estéreo y mono.

r Botón DIMMER

Se utiliza para ajustar el brillo de la pantalla.

s Botón CLEAR

Se utiliza para borrar pistas programadas.

t Botón PTY

Se usa para buscar emisoras por tipo de programa (PTY).

Precauciones de uso

⚠ Un mal uso de las pilas podría provocar que se rompan o que tengan fugas, y ello causar un incendio, lesiones u oxidación de materiales cercanos. Por favor, lea atentamente y observe las precauciones que encontrará en página 71.

- Cuando utilice el mando a distancia, apunte con él hacia el receptor de la señal del mando a distancia que hay en la unidad principal, a una distancia de 5 m o menos. No coloque obstáculos entre la unidad principal y el mando a distancia.
- El mando a distancia puede no funcionar si el receptor de la señal del mando a distancia que hay en la unidad principal está expuesto a la luz solar directamente o a una luz intensa. Si esto ocurre, intente mover de sitio la unidad.
- Lleve cuidado ya que el uso de este mando a distancia podría causar el funcionamiento involuntario de otros dispositivos que pueden ser controlados por rayos infrarrojos.

Instalación de las pilas

Quite la tapa de la parte posterior del mando a distancia e inserte dos pilas AAA en el compartimento con sus indicadores \oplus y \ominus orientados como se muestra en la figura. Vuelva a colocar la tapa.

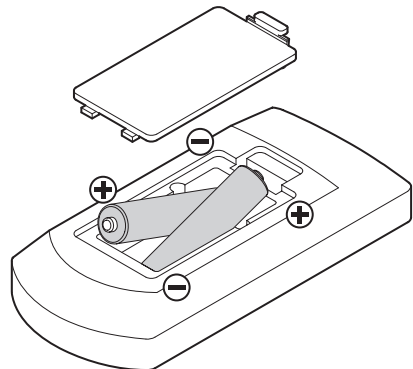

Cuándo cambiar las pilas

Si la distancia de funcionamiento del mando a distancia disminuye, las pilas están gastadas. En ese caso, reemplácelas por unas nuevas.

Deshágase de las pilas usadas de acuerdo con las instrucciones que aparezcan en ellas, o según los requisitos establecidos por las normas locales.

Selección de la fuente de entrada

- 1 Pulse el botón de encendido/reposo (⏻/⏮) para encender la unidad.**

Cuando la unidad está encendida, el anillo que rodea el botón se ilumina en azul.

PRECAUCIÓN

Para evitar ruidos repentinos a alto volumen, encienda el amplificador lo último.

- 2 Pulse el botón SOURCE para seleccionar la fuente de entrada.**

Pulse el botón SOURCE repetidamente para recorrer cíclicamente las entradas como se muestra a continuación:

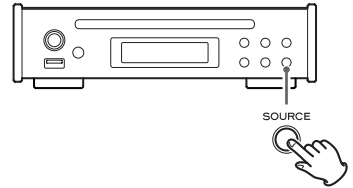
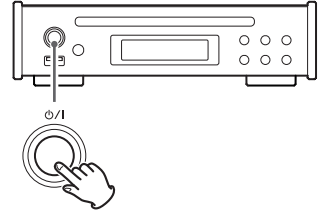

Reproducción de un CD

- 1 Sujete el disco por sus bordes con el lado rotulado hacia arriba e introdúzcalo parcialmente.**

- 2 Empuje el disco hacia dentro hasta justo antes de que desaparezca. Será arrastrado automáticamente hacia el interior de la ranura.**

Si un disco se queda atrapado o tiene problemas para introducirlo, no lo empuje ni lo fuerce. Pulse el botón EJECT (▲) y saque el disco antes de intentar volver a meterlo. Empujar un disco forzándolo puede dañar la unidad.

- La fuente de entrada cambiará a CD (a menos que esté activa la reproducción por USB).

- 3 Pulse el botón de reproducción/pausa (▶/⏮).**

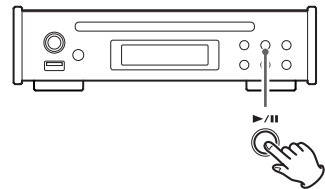
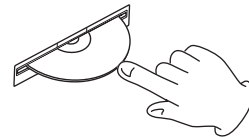
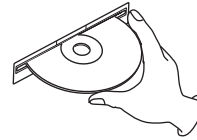

Reproducción de archivos desde una unidad flash USB.

- 1** Conecte una unidad flash USB al puerto USB.
- 2** Utilice los botones de salto (|◀◀/▶▶|) seleccionar una pista.
- 3** Pulse el botón de reproducción/pausa (▶/||).

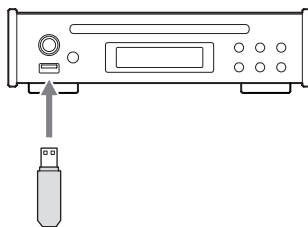

Selección de emisoras de FM

Utilice los botones de desplazamiento del mando a distancia (^/∨) para seleccionar emisoras presintonizadas.

Si las emisoras actualmente presintonizadas no coinciden con emisoras existentes en su zona, siga las instrucciones que encontrará en "Ajuste automático de presintonías" en la página 94.

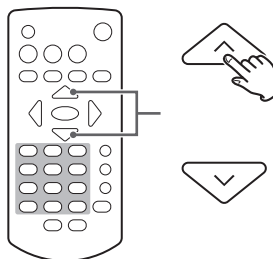

Atenuador

Pulse el botón DIMMER del mando a distancia para recorrer cíclicamente los niveles de brillo de la pantalla.

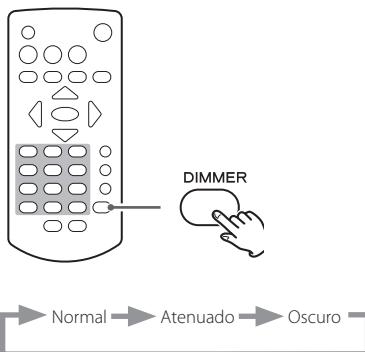

El nombre de la fuente de entrada aparece en la parte superior izquierda de la pantalla.

Pulse el botón DISPLAY para cambiar la información que aparece en la pantalla.

- Los contenidos de pantalla que se muestran a continuación son ejemplos.

CD Audio

Reproducción parada

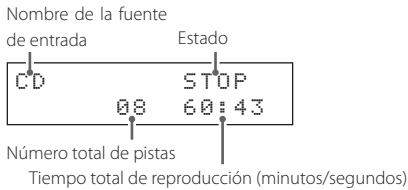

Reproducción en marcha

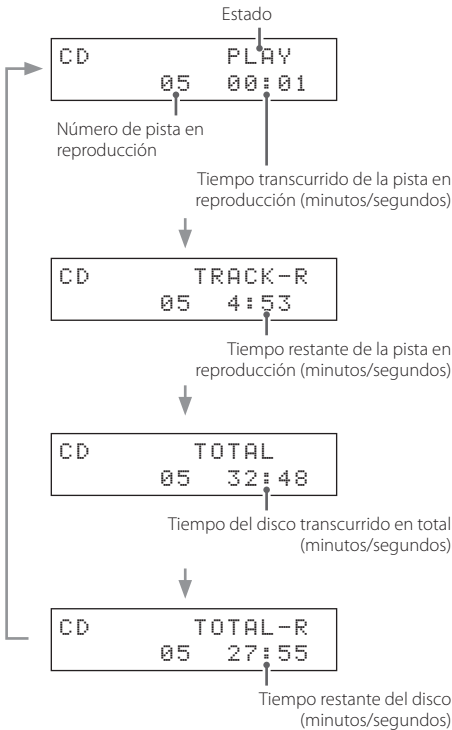

Disco/unidad flash USB con archivos de audio

Los siguientes ejemplos corresponden a una unidad flash USB.

Reproducción parada

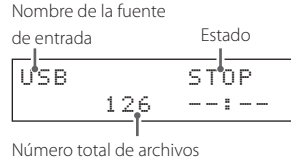

Reproducción en marcha

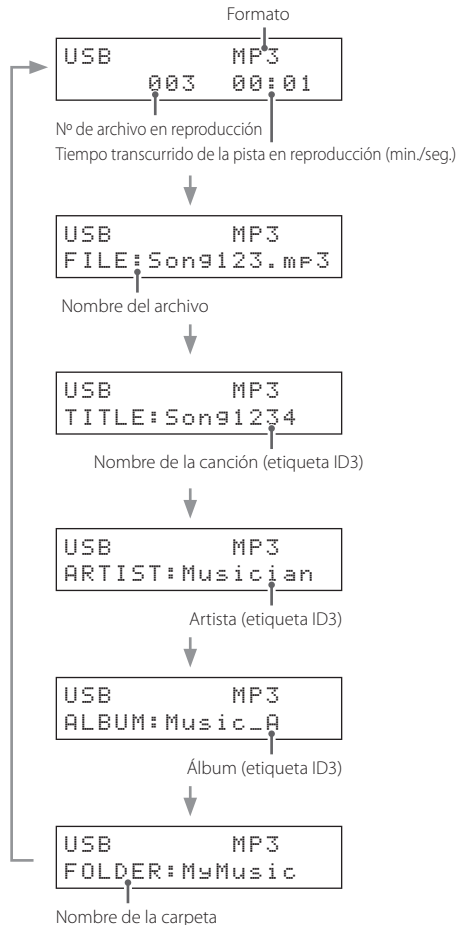

- Un máximo de 62 caracteres, incluida la cabecera, recorrerán la pantalla para indicar el nombre de carpeta, nombre de archivo y etiquetas ID3 (título, artista, álbum).

Pantalla DAB

Mensaje DLS

```
DAB   Classic
DLS message 2/5
```

Information supplied by the radio station

Tipo de programa

```
DAB   Classic
LIGHT M
```

Tipo de música

Nombre del "ensemble" o multiplex

```
DAB   Classic
RadioSawston
```

Es el nombre del "ensemble" o multiplex

Canal y frecuencia

```
DAB   Classic
08B   197.648MHz
```

Emisora

Frecuencia

Velocidad de bits

```
DAB   Classic
256kbps   DAB
```

Velocidad de bits

Modo de sonido

Fecha y hora

```
DAB   Classic
10:30 29-03-2015
```

Hora actual

Fecha actual (día-mes-año)

Intensidad de la señal

```
DAB   Classic
=====
```

Intensidad de la señal

Escuchar archivos de un CD o una unidad flash USB

Los formatos que se pueden reproducir en cada uno de estos tipos de soporte son los siguientes:

CD: CD-DA (CD Audio), MP3, WMA.

USB: WAV, MP3, WMA, AAC.

Comenzar la reproducción

Pulse el botón de reproducción/pausa (▶/⏸).

Durante la reproducción, en la línea superior de la pantalla aparece PLAY.

Poner en pausa la reproducción

Pulse el botón de reproducción/pausa (▶/⏸) para poner la reproducción en pausa.

Para reanudar la reproducción desde donde se puso en pausa, pulse otra vez el botón de reproducción/pausa (▶/⏸).

Cuando la reproducción está en pausa, en la línea superior de la pantalla aparece PAUSE.

Parar la reproducción

Pulse el botón de parada (■) para parar la reproducción.

Expulsar un disco

Con la reproducción parada, pulse el botón de expulsión (▲). El disco será expulsado parcialmente. Sujételo por los bordes y tire hacia afuera.

Saltar para buscar una pista

Pulse uno de los botones de salto (◀◀/▶▶) para saltar a la pista anterior o siguiente.

- Durante la reproducción, pulse el botón ◀◀ una vez para volver al principio de la pista actual. Si quiere reproducir una pista anterior, pulse el botón ◀◀ repetidamente hasta llegar a la pista que desee.
- Durante la reproducción programada, se reproducirán las pistas de antes y de después en el programa.

Buscar una parte de una pista

Pulse y mantenga pulsado un botón de salto (◀◀/▶▶) para buscar hacia atrás/hacia delante. Suéltelo cuando encuentre la parte que desee.

Pulse uno de los botones de búsqueda (◀/▶) del mando a distancia para buscar hacia delante/hacia atrás. Suéltelo cuando encuentre la parte que desee.

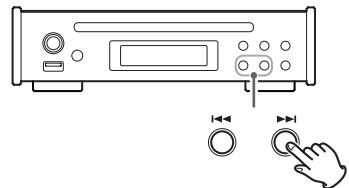
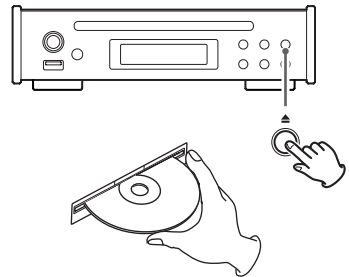
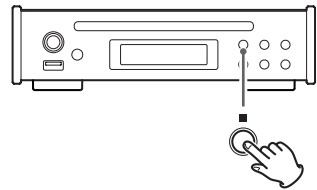
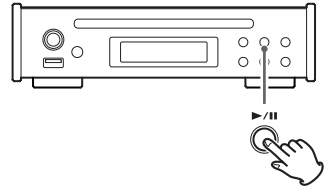

Reproducción directa utilizando los números de pista (solo CD Audio)

Además de utilizar los botones de salto (◀◀/▶▶) para seleccionar pistas, también puede introducir un número de pista y comenzar la reproducción.

Durante la reproducción o con ella parada, puede usar los botones numéricos del mando a distancia para seleccionar una pista por su número.

- Durante la reproducción programada o aleatoria no se pueden utilizar los botones numéricos para seleccionar pistas.

Seleccionar y reproducir pistas en un CD/USB

La selección de pistas de un CD se realiza bajo el modo de archivos.

La selección de pistas de una unidad flash USB se puede realizar bajo el modo de archivos o bajo el modo de carpetas.

- Consulte "USB Mode (modo USB)" en la página 100 para ver cómo se seleccionan los modos. Cuando la fuente de entrada sea USB, también puede pulsar y mantener pulsado el botón de parada (■) para cambiar el modo.

Modo de archivos (File)

En este modo se pueden seleccionar archivos tratando por igual todas las carpetas, sin tener en cuenta el nivel de cada carpeta.

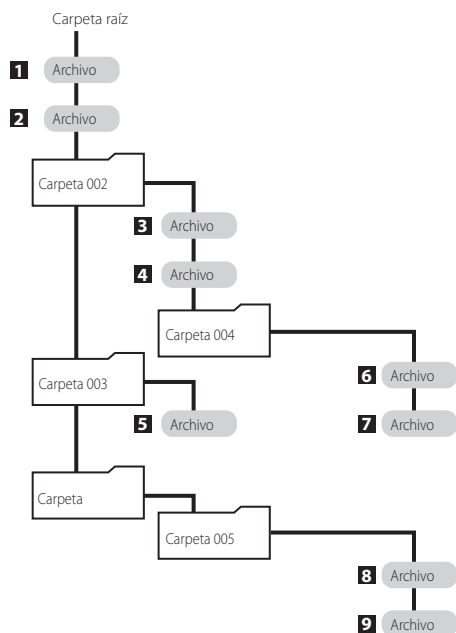

Ejemplo: Introducción del número de pista 7



Ejemplo: Introducción del número de pista 23



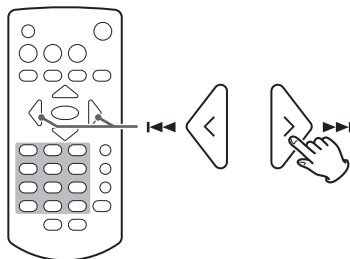

Selección de archivos



1 – 9 es el orden de reproducción cuando se carga un CD o se conecta una unidad flash USB.

Modo de carpetas (Folder)

Se pueden seleccionar archivos y carpetas siguiendo la jerarquía de carpetas.

En el modo de carpetas, aparece un icono de carpeta  en la parte inferior derecha de la pantalla. También aparece el icono de carpeta  antes del nombre de una carpeta.

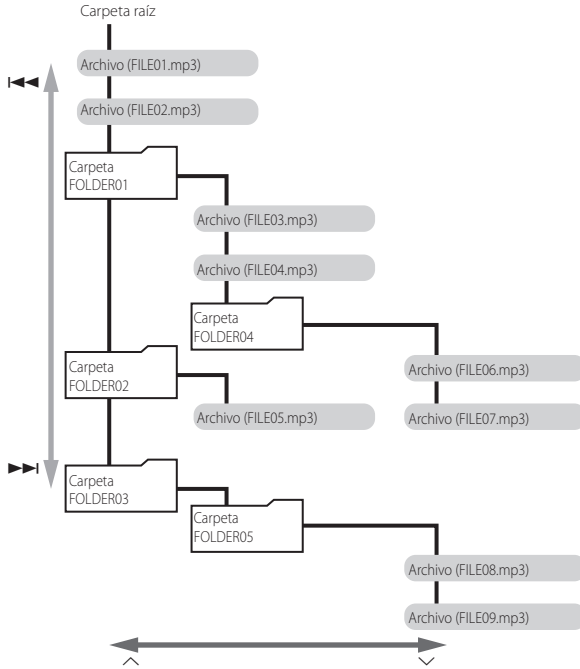

Desplazamiento entre carpetas

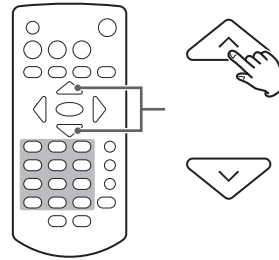

Selección de archivos dentro de carpetas

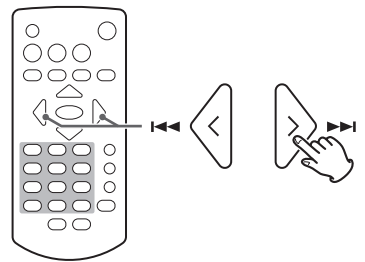

Ejemplos de funcionamiento del modo de carpetas

- En estos ejemplos se utiliza la estructura de archivos/carpetas mostrada en la ilustración de la página anterior.

NOTA

Cuando la fuente de entrada se cambia a USB, no se muestra el nombre de archivo, pero se selecciona FILE01.mp3.

Seleccionar archivos/carpetas del mismo nivel

Pulse el botón de salto (▶▶) para seleccionar archivos y carpetas como se muestra en las ilustraciones a continuación. Pulse el botón de salto (◀◀) para seleccionarlas en el orden inverso.

- Los contenidos de pantalla que se muestran a continuación son ejemplos:

```
USB      MP3
      001  STOP
```

Número de archivo en la carpeta seleccionada

```
USB FILE02.MP3
      001  STOP
```

```
USB FOLDER01
      001  STOP
```

```
USB FOLDER02
      001  STOP
```

```
USB FOLDER03
      001  STOP
```

```
USB FILE01.MP3
      001  STOP
```

El icono  no está parpadeando.

El icono  está parpadeando.

Cambiar de nivel de carpetas

Seleccione una carpeta y pulse el botón de desplazamiento (∨) o el botón ENTER para mostrar los archivos/carpetas que hay dentro de la carpeta actual.

Pulse el botón de desplazamiento (∧) para subir un nivel y que se muestren los archivos/carpetas que hay dentro de esa carpeta.

```
USB FOLDER01
      001  STOP
```

```
USB FILE03.MP3
      001  STOP
```

Comenzar la reproducción

Cuando aparezca un archivo en la línea superior, pulse el botón de desplazamiento (∨) o el botón ENTER para seleccionar dicho archivo y comenzar su reproducción.

```
USB FILE04.MP3
      001  STOP
```

```
USB      MP3
      002  00:010
```

NOTA

- El icono de carpeta parpadea cuando se selecciona un archivo/carpeta.
- Para cancelar la selección de archivos/carpetas, pulse el botón CLEAR.

Modo de salto

En el modo de carpetas, pulse y mantenga pulsado el botón ENTER durante cinco segundos para activar el modo de salto. "S" aparecerá en el extremo derecho de la línea superior.

Ejemplo de pantalla en el modo de salto

```
USB      001  STOP  S
```

En este modo, los botones de salto (◀◀/▶▶) no seleccionan archivos. En su lugar, puede utilizarlos para saltar, lo que permite la reproducción sin pulsar el botón ENTER.

Pulse y mantenga pulsado el botón ENTER durante cinco segundos otra vez para volver al modo de carpetas normal (desaparecerá la "S").

NOTA

- El número de archivo que se muestra es el número de archivo dentro de la carpeta seleccionada.

Reproducción repetida

Cada vez que pulse el botón REPEAT, el modo de repetición cambiará como se muestra en la ilustración de la derecha.

- Durante la reproducción programada no es posible la repetición repetida.
- La reproducción repetida no se puede utilizar al mismo tiempo que la reproducción aleatoria.

*"RP-FOLDER" (repetir una carpeta) solo aparece en el modo de carpetas USB.

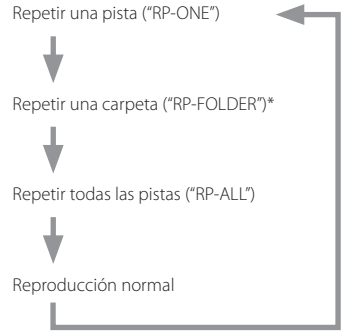

Reproducción aleatoria

Pulse el botón RANDOM para activar/desactivar la reproducción aleatoria. Con ella activada, las pistas del disco se reproducirán en orden aleatorio. La reproducción no se parará hasta que pulse el botón de parada (■).

- La reproducción aleatoria no se puede utilizar al mismo tiempo que la reproducción repetida.

Reproducción programada

La reproducción programada solo es posible con discos CD Audio.

Uso de la reproducción programada

1 Pulse el botón PROGRAM.

MEM y el número de pista parpadearán.

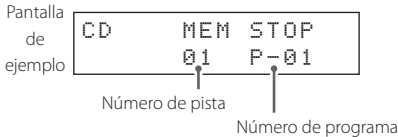

- Púlselo con la reproducción parada.

2 Utilice los botones de salto (◀◀/▶▶) o los botones numéricos para seleccionar una pista y pulse el botón PROGRAM para añadirla al programa.

Puede añadir al programa todas las pistas que desee.

- Si no se lleva a cabo ninguna acción durante 20 segundos, la programación se cancelará.

3 Pulse el botón de reproducción/pausa (▶/||) para comenzar la reproducción.

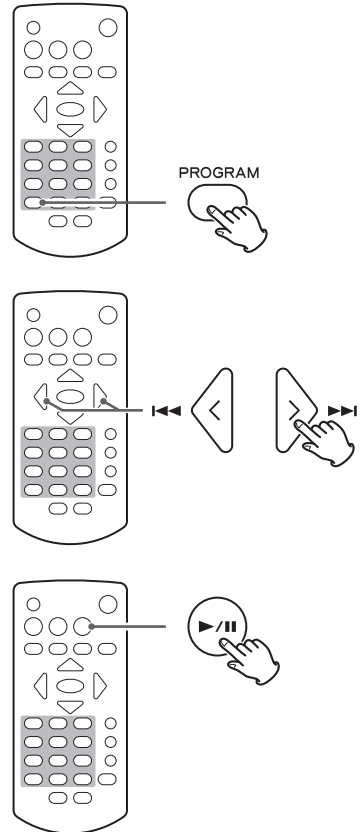

Comprobar y cambiar el programa

1 Pulse el botón PROGRAM dos veces.

MEM y el número de programa parpadearán.



2 Utilice los botones de salto (◀◀/▶▶) para cambiar el número de programa y comprobar los números de pista.

Cambiar el programa

1. Muestre en pantalla la pista que desee cambiar.
2. Pulse el botón PROGRAM.
3. Seleccione una pista y pulse el botón PROGRAM para añadirla al programa en el lugar de la pista original.

Eliminar una pista del programa

1. Muestre en pantalla la pista que desee eliminar.
2. Pulse el botón CLEAR.

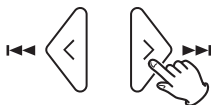

3 Pulse el botón de reproducción/pausa (▶/||) para comenzar la reproducción programada.



Añadir pistas a un programa

1 Pulse el botón PROGRAM.

MEM y el número de programa parpadearán.

2 Seleccione una pista y pulse el botón PROGRAM para añadirlo al programa.

Repita el proceso para añadir tantas pistas como desee.

3 Pulse el botón de reproducción/pausa (▶/||) para comenzar la reproducción del programa.

Escuchar archivos de un CD o de una unidad flash USB (continuación)

Eliminar todas las pistas de un programa

1 Con la reproducción parada, pulse y mantenga pulsado el botón CLEAR.

2 Cuando aparezca "Program clear?" (¿borrar programa?), pulse el botón ENTER para eliminar todas las pistas del programa.

```
CD          STOP
Program Clear?
```

Para cancelar la operación, pulse el botón de parada (■) o el botón CLEAR.

Cualquiera de las siguientes operaciones también borrarán todas las pistas del programa:

- Expulsar el disco.
- Pulsar el botón de reposo/encendido (⏻/⏻) de la unidad para ponerla en modo de reposo.

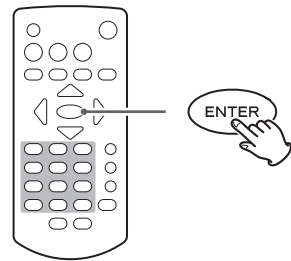
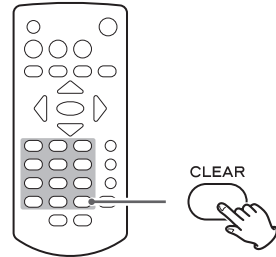

Escuchar la radio de FM

Modo de FM

Pulse el botón FM MODE para cambiar entre modo de recepción en estéreo y en mono.

Stereo (Estéreo)

Se reciben en estéreo las emisiones de FM estéreo.

- Si la recepción no es buena, cambie a Mono.

Mono

Se reciben las emisiones de FM mono. Cuando la recepción de emisiones de FM estéreo no sea buena, seleccione este modo. El sonido se hará monoaural, pero también se reducirá el ruido y mejorará el sonido.

Pantalla de ejemplo

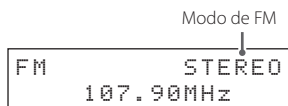

Cambiar la frecuencia recibida

Cuando en la pantalla se muestre un número de presintonía, pulse el botón de parada (■) para activar el modo de selección de frecuencias.

Aumentar la frecuencia recibida

Pulse el botón de dirección (>) para incrementar en un paso la frecuencia recibida.

Pulse el botón de búsqueda (▶▶) para buscar automáticamente frecuencias más altas.

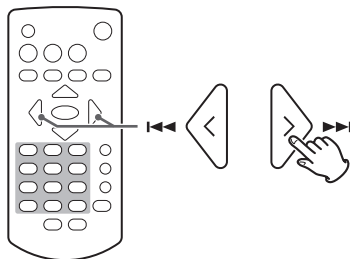

Disminuir la frecuencia recibida

Pulse el botón de dirección (<) para disminuir en un paso la frecuencia recibida.

Pulse el botón de búsqueda (◀◀) para buscar automáticamente frecuencias más bajas.

Cambiar la frecuencia desde la unidad principal

Pulse el botón de parada (■) y utilice los botones de salto (◀◀/▶▶) en el modo de selección de frecuencias (no se muestra en pantalla el número de presintonía).

Cuando aparezca en la pantalla un número de presintonía, utilice los botones de salto (◀◀/▶▶) para cambiar el número de presintonía.

Escuchar la radio de FM (continuación)

Emisoras presintonizadas

En esta unidad se pueden presintonizar hasta un máximo de 20 emisoras de FM.

Ajuste automático de presintonías

Pulse y mantenga pulsado el botón PROGRAM del mando a distancia. La unidad buscará automáticamente emisoras de radio y las ordenará empezando por la presintonía 01 (P01). La unidad dejará automáticamente de añadir presintonías cuando haya añadido 20 o cuando haya terminado de buscar en todo el rango de frecuencias de recepción.

Ajuste manual de presintonías

- 1** Sintonice la emisora que desee añadir como presintonía.
- 2** Pulse el botón PROGRAM.
- 3** Utilice los botones de dirección (</>) para seleccionar el número donde se va a presintonizar y pulse el botón ENTER.

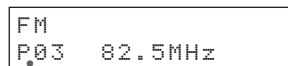
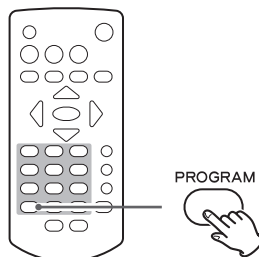

Número de presintonía

El Sistema de Datos por Radio (RDS) es un servicio de radiodifusión que permite a las emisoras enviar información adicional junto con las señales de la programación de radio convencional.

1 Sintonice una emisora de FM con RDS (consulte la página 93).

2 Pulse el botón RDS del mando a distancia.

Pulsando el botón RDS se recorren cíclicamente los modos RDS como sigue:

Servicio de programa (PS)

Cuando se selecciona "Servicio de programa", "PS" aparece en la pantalla a la derecha de "FM", y después aparece el nombre del servicio de programa o el nombre de la emisora. Si no hay datos de servicio de programa, aparece la frecuencia.

Tipo de programa RDS (PTY)

Cuando se selecciona "Tipo de programa RDS", "PTY" aparece en la pantalla a la derecha de "FM", y después aparece el tipo de programa.

Texto por radio RDS (RT)

Cuando se selecciona "Texto por radio RDS", "RT" aparece en la pantalla a la derecha de "FM", y después aparece información de la emisora hasta un máximo de 64 caracteres.

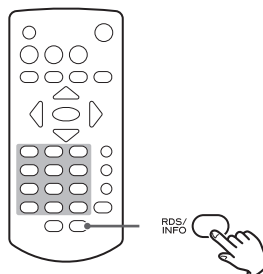

Búsqueda PTY

Se pueden buscar emisoras por el tipo de programa. Esta función está disponible solo a través de los servicios RDS de las emisoras de FM de Europa.

1 Pulse el botón PTY.

"PTY SEARCH" (búsqueda PTY) aparecerá en la pantalla.

2 Utilice los botones de dirección (</>) para seleccionar el programa deseado.

Puede elegir entre 31 tipos de programas (PTY).

3 Pulse el botón ENTER.

La unidad comenzará la búsqueda.

- Una vez encontrado el tipo de programa que haya seleccionado, finalizará la búsqueda y aparecerá en la pantalla el tipo de programa.
- Si durante la búsqueda PTY no se encuentra ningún tipo de programa que coincida con el tipo seleccionado, se detendrá en la frecuencia desde la que empezó la búsqueda.
- Si desea detener la búsqueda, pulse el botón PTY.

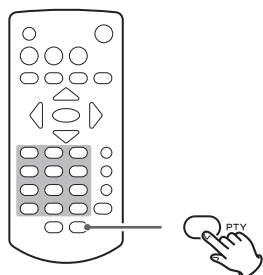

RDS (continuación)

NEWS:

Noticias breves, convocatorias, opinión pública, informes, situaciones reales.

AFFAIRS:

Sugerencias, incluyendo mensajes prácticos al margen de las noticias, documentos de actualidad, debates y análisis.

INFO:

Información útil o de referencia, tales como previsión meteorológica, guías de consumo y consejos médicos.

SPORT:

Programas relacionados con el deporte.

EDUCATE:

Información educativa y cultural.

DRAMA:

Todo tipo de series dramáticas y conciertos.

CULTURE:

Todos los aspectos de la cultura nacional o local, incluyendo actos religiosos, filosofía, ciencias sociales, lenguaje y teatro.

SCIENCE:

Programas sobre ciencias naturales y tecnología.

VARIED:

Programas populares como concursos, noticias de entretenimiento, entrevistas, comedias y sátiras.

POP M:

Programas sobre música comercial, popular, incluyendo listas de éxitos y superventas de discos, etc.

ROCK M:

Música moderna generalmente compuesta e interpretada por jóvenes.

EASY M:

Canciones populares que normalmente duran menos de cinco minutos.

LIGHT M:

Música clásica, instrumental, coral y ligera, dirigida a un público generalista.

CLASSICS:

Música orquestal, grandes óperas y sinfonías, música de cámara, etc.

OTHER M:

Otros estilos musicales, incluyendo rhythm & blues y reggae.

WEATHER:

Información y previsión meteorológica.

FINANCE:

Información financiera, comercial y bursátil.

CHILDREN:

Programas infantiles.

SOCIAL:

Temas y acontecimientos sociales.

RELIGION:

Programas religiosos.

PHONE IN:

Programas en los que los oyentes participan y expresan sus opiniones por teléfono.

TRAVEL:

Información sobre viajes.

LEISURE:

Programas sobre actividades recreativas.

JAZZ:

Música de jazz.

COUNTRY:

Música country.

NATION M:

Música nacional.

OLDIES:

Música de la llamada época dorada de la música popular.

FOLK M:

Música folk.

DOCUMENT:

Documentales.

TEST:

Se emiten cuando se prueban señales de emergencia de equipos emisores y receptores. No tienen como función la búsqueda ni la sintonización dinámica en los receptores de los consumidores.

ALARM!:

Programas que notifican mensajes sobre emergencias e información sobre desastres naturales.

Configurar el sintonizador DAB

La primera vez que escuche la radio DAB, el sintonizador explorará las emisoras DAB y creará una lista de emisoras.

La unidad explorará los servicios de radiodifusión en su zona geográfica y los añadirá a la lista de emisoras según se vayan encontrando.

Escuchar la radio DAB

1 Pulse el botón SOURCE para seleccionar DAB.

Cuando haya terminado el proceso de exploración, la etiqueta DLS (Segmento de Etiqueta Dinámica, según sus siglas en inglés) aparecerá en la segunda línea de la pantalla.

```
DAB  
Scanning...
```

```
DAB Classic  
DLS message 1/5
```

2 Seleccione la emisora que desee escuchar utilizando el botón de dirección (>).

Configurar la pantalla DAB

La información mostrada en la segunda línea de la pantalla se puede cambiar mientras se escucha la radio DAB.

Cada vez que pulse el botón DISPLAY, la información mostrada cambiará como se indica en la ilustración de la derecha.

Mensaje DLS

DLS (Segmento de Etiqueta Dinámica, según sus siglas en inglés) es una etiqueta de texto suministrada por la emisora de radio y que se desplaza por la pantalla. Puede ser información sobre los títulos musicales o detalles relacionados con el programa o la emisora.

Tipo de programa

Es una descripción del tipo de música emitida por la emisora de radio, como por ejemplo música pop, rock o clásica.

Nombre del "ensamble" o multiplex

Es el nombre del "ensamble" o multiplex que está emitiendo el programa.

Canal y frecuencia

Es la emisora y la frecuencia de la emisión actual.

Velocidad de bits

Es la velocidad de bits y el modo de sonido de la emisión que se está recibiendo en ese momento.

Fecha y hora

Muestra la hora y fecha actuales.

Intensidad de la señal

Se utiliza para comprobar la intensidad de la señal de la emisora recibida en ese momento.

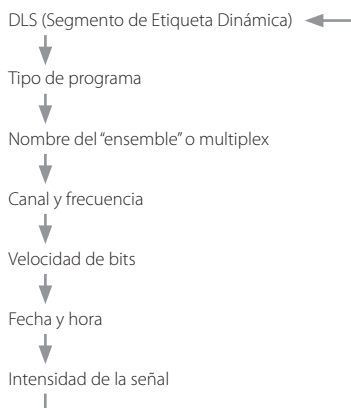
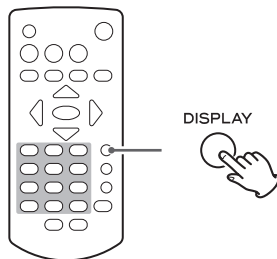
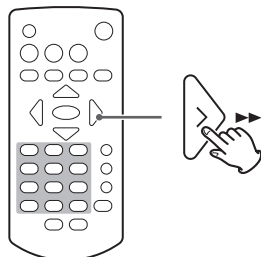
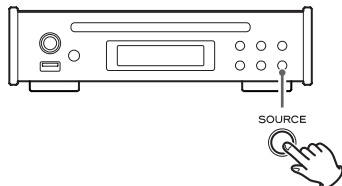

Utilización del sintonizador DAB (continuación)

Utilización del menú DAB

En el modo DAB, utilice el menú DAB para acceder a diversas funciones.

1 En el modo DAB, pulse el botón **MENU** del mando a distancia.

2 Pulse los botones de dirección (**</>**) para seleccionar el apartado del menú que desee y pulse el botón **ENTER**.

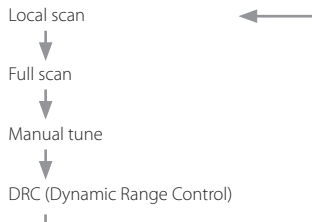

Local scan (exploración local)

La unidad explorará las bandas DAB entre 10A y 13F y añadirá las emisoras encontradas a la lista de emisoras.

```
DAB Local scan
L.scan-sure?
```

Pulse el botón **ENTER** para comenzar la exploración.

```
DAB Local scan
Scanning...
```

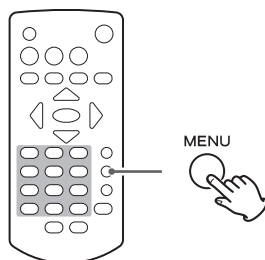

Full scan (exploración completa, automática)

La unidad explorará las bandas DAB entre 5A y 13F y añadirá las emisoras encontradas a la lista de emisoras.

```
DAB Full scan
Full scan-sure?
```

Pulse el botón **ENTER** para comenzar la exploración.

```
DAB Full scan
Scanning...
```

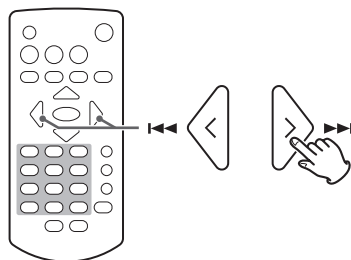

Manual tune (sintonización manual)

Esta opción permite sintonizar manualmente una emisora y ver la intensidad de la señal según vaya cambiando. Esto puede resultar muy útil cuando se está ajustando o colocando la antena para conseguir una mejor recepción.

```
DAB ManualTune
7A 188.928MHz
```

Utilice los botones de dirección (**</>**) para seleccionar la emisora deseada, y pulse el botón **ENTER** para mostrar en la pantalla la intensidad de la señal de esa emisora.

```
DAB ManualTune
=====
```

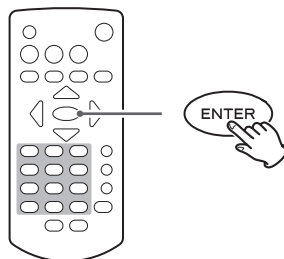

- Pulse otra vez el botón **ENTER** para regresar a la pantalla normal.

DRC

Utilice esta opción para ajustar la cantidad de DRC (Control de Rango Dinámico) que se va a aplicar a las emisiones recibidas. DRC se utiliza para reducir el margen entre los volúmenes altos y bajos del audio, y algunas veces se aplica en la fuente de origen de la emisión. La música pop podría tener aplicado un alto valor de DRC, apropiado para niveles de escucha constantemente altos, mientras que las emisiones de música clásica podrían no tener aplicado DRC para permitir al oyente escuchar todo el rango dinámico de volumen de la fuente original.

- Se puede seleccionar uno de los tres ajustes de DRC: off (desactivado), low (bajo) y high (alto). Cuando el ajuste es "high", se aplica DRC a la emisión. Cuando el ajuste es "low", solo se aplica la mitad del valor DRC. Y cuando es "off", no se aplica DRC.

```
DAB DRCsetting
< DRC OFF >
```

Emisoras presintonizadas

En esta unidad se pueden presintonizar hasta un máximo de 20 emisoras de DAB.

Ajuste manual de presintonías

- 1** Sintonice la emisora que desee añadir como presintonía.
- 2** Pulse el botón PROGRAM.
- 3** Utilice los botones de dirección (</>) para seleccionar el número donde se va a presintonizar y pulse el botón ENTER.

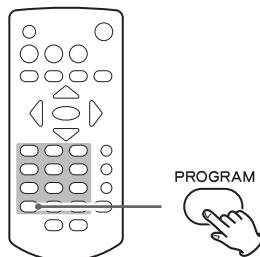

```
Número de presintonía
DAB P03 MEMO
DLS message 1/5
```

Selección de presintonía

Utilice los botones de desplazamiento del mando a distancia (^/∨) para seleccionar emisoras presintonizadas.

NOTA

- No hay una función de ajuste automático de presintonías.
- Si se utilizan las funciones de exploración local (Local scan) o de exploración completa (Full scan), se borrarán las presintonías que ya se hayan añadido. La primera emisora encontrada utilizando dichas funciones se añadirá automáticamente a la presintonía P01.
- Las presintonías que no tengan una emisora asignada serán saltadas y no se podrán seleccionar. En el siguiente ejemplo, P01, P05, P06 y P08 tienen emisoras asignadas, mientras que P02-04 y P07 no.

	^		^		^	
P01	≡	P05	≡	P06	≡	P08
	∨		∨		∨	

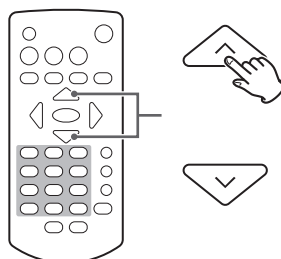

```
Número de presintonía
DAB P03 Classic
DLS message 1/5
```

Ajustes de configuración

1 Pulse el botón MENU.

2 Use los botones de dirección (</>) para seleccionar el apartado que desee configurar y pulse el botón ENTER.

Pulse el botón ►► para recorrer cíclicamente los siguientes apartados:

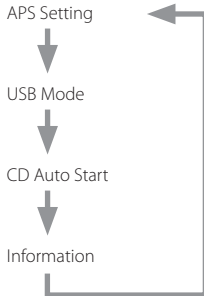

Pulse el botón ◀◀ para recorrer cíclicamente estos apartados en orden inverso.

3 Use los botones de dirección (</>) para cambiar el ajuste y pulse el botón ENTER para confirmar el cambio.

Después de confirmar, reaparecerá la pantalla anterior.

- Por el contrario, para cancelar el cambio del ajuste, pulse el botón MENU.

Pantalla de ejemplo

```
Menu
< APS Setting >
```

Pantalla de ejemplo

```
APS Setting
< APS ON >
```

APS Setting (ajuste de la función de ahorro de energía automático)

- Cuando la unidad sale de fábrica, la función de ahorro de energía automático está ajustada en "OFF" (desactivada) en los modelos para EE. UU. y Canadá, y en "ON" (activada) en los modelos para Europa.

ON (activada)

Cuando la fuente de entrada sea CD/USB, la unidad entrará en reposo si se para la reproducción o se pone en pausa durante 30 minutos.

OFF (desactivada)

La unidad no entrará en modo de reposo automáticamente.

El ajuste de la función de ahorro de energía automático aparece en la pantalla cuando se enciende la unidad.

Pantalla de ejemplo

```
TEAC PD-301
APS ON
```

USB Mode (modo USB)

- La unidad sale de fábrica ajustada en "File" (modo de archivos).

File (modo de archivos)

Los archivos se seleccionan tratando por igual todas las carpetas, sin tener en cuenta el nivel de cada carpeta.

Folder (modo de carpetas)

Los archivos y carpetas se seleccionan utilizando la jerarquía de carpetas.

Pantalla de ejemplo

```
USB Mode
< FILE >
```

CD Auto Start (comienzo automático de CD)

- La unidad sale de fábrica ajustada en "Stop (OFF)".

Stop (OFF) (parar-función desactivada)

Cuando se inserta un CD, no se inicia la reproducción automáticamente.

Playback (ON) (reproducir-función activada)

Cuando se inserta un CD y la fuente está puesta en CD, se inicia la reproducción automáticamente.

Pantalla de ejemplo

```
CD Auto Start  
< Stop(OFF) >
```

Information (información)

Muestra la versión de firmware actual.

Pantalla de ejemplo

```
Information  
Ver 1.00
```

Solución de posibles fallos

General

La unidad no se enciende (el LED del botón de reposo/encendido (⏻/1) no se ilumina).

- ➔ Compruebe que el cable de corriente está completamente enchufado en la toma de electricidad. Si la toma de electricidad tiene un interruptor de encendido/apagado, confirme que el interruptor está en la posición de encendido.
- ➔ Conecte otro dispositivo eléctrico a la toma de electricidad para confirmar que esta suministra corriente.

El mando a distancia no funciona.

- ➔ Apunte con el mando a distancia hacia el panel frontal de la unidad desde una distancia inferior a 5 m aproximadamente.
- ➔ El mando a distancia no funcionará si hay algún obstáculo entre él y la unidad principal. En ese caso, pruebe a cambiar de posición.
- ➔ Si las pilas están gastadas, cámbielas por unas nuevas.

Errores de funcionamiento en una TV u otro dispositivo.

- ➔ Algunas televisiones capaces de recibir señales de mandos a distancia inalámbricos pueden presentar errores de funcionamiento causados por el mando a distancia de esta unidad. Si se da el caso, utilice los botones de la unidad principal.

No se escucha sonido o se escucha muy bajo.

- ➔ Compruebe las conexiones del amplificador.
- ➔ Compruebe las conexiones con los altavoces y con el resto de dispositivos.

Hay ruido.

- ➔ Coloque la unidad lo más alejada posible de televisiones, hornos microondas y otros dispositivos que emitan ondas electromagnéticas.

Radio

No se recibe una emisora. La recepción no es buena.

- ➔ Seleccione una emisora.
- ➔ Si la recepción no es buena, intente reubicar la antena.
- ➔ Si hay una TV cerca de la unidad, apague la TV.
- ➔ Desconecte las unidades flash USB de la unidad cuando reciba señales de radio. Una unidad flash USB conectada podría causar ruido u otros problemas.

Las emisiones en estéreo se convierten en mono.

- ➔ Pulse el botón FM MODE del mando a distancia para seleccionar el modo estéreo.

CD Player

La reproducción no es posible.

- ➔ Si el disco está al revés, vuelva a cargarlo con el lado de la etiqueta hacia arriba.

- ➔ Si el disco está sucio, límpielo.
- ➔ Dependiendo de la calidad del disco y de las condiciones de grabación, es posible que algunos discos CD-R/CD-RW no puedan reproducirse.
- ➔ Los discos CD-R/CD-RW que no hayan sido finalizados no pueden reproducirse.

El sonido salta.

- ➔ Las vibraciones pueden hacer que el sonido salte. Instale esta unidad en un lugar estable.
- ➔ Si el disco está sucio, límpielo.
- ➔ No utilice discos rayados o rotos.

Archivos MP3, WMA, AAC y WAV

La reproducción no es posible.

- ➔ Compruebe la extensión del archivo. Los archivos se reconocen por su extensión: ".mp3" para los archivos MP3, ".wma" para los archivos WMA, ".m4a" para los archivos AAC y ".wav" para los archivos WAV.
- ➔ El archivo MP3/WMA/AAC/WAV podría estar dañado.
- ➔ Compruebe el formato de archivo. Esta unidad reproduce archivos MP3, WMA, AAC y WAV, pero no reproduce archivos WAV y AAC de un CD (página 103).

Aparece "NO USB" y no se reconoce la unidad flash USB.

- ➔ Intente formatear la unidad flash USB con un ordenador. Esta acción debería reescribir los datos FAT, de forma que esta unidad pueda reconocerla (ADVERTENCIA: La acción de formatear borrará todos los datos de la unidad flash USB).

Los nombres de las pistas, artistas y álbumes no aparecen en la pantalla.

- ➔ No hay información de etiqueta ID3 para ese archivo de música. Utilice un ordenador, por ejemplo, para preparar los archivos MP3/WMA/AAC con su información de etiqueta ID3 corregida. Las etiquetas ID3 no pueden usarse con archivos WAV.

Algunos caracteres no se muestran bien en la pantalla.

- ➔ Si la información del archivo tiene caracteres japoneses, chinos u otros caracteres de doble byte, puede reproducirse, pero su nombre no se mostrará correctamente.

"No Music file" aparece en la pantalla.

- ➔ El disco o la unidad flash USB no tiene ningún archivo de música reproducible. Cargue un disco o una unidad flash USB con archivos de música reproducibles.

Dado que esta unidad utiliza un microcontrolador, ruidos externos y otras interferencias pueden hacer que la unidad no funcione bien. Si esto ocurre, desenchufe el cable de corriente, espere un minuto y vuelva a encender la unidad para restablecer el funcionamiento.

Especificaciones

Reproductor de CD

Soportes de reproducción	CD-DA, CD-ROM/R/RW*
	Solo se pueden utilizar discos de 12cm
Formato	ISO9660 NIVEL 1/2/JOLIET
Número máximo de archivos	300 (incluidas carpetas)
Número máximo de carpetas	50
* Discos CD-RW solo compatibles en formato CD-DA	

USB

Dispositivos USB admitidos	Dispositivos de almacenamiento masivo
Interfaces compatibles	USB 2.0 (velocidad total) USB 1.1 (alta velocidad) USB 3.0
Sistemas de archivos	FAT16, FAT32
Número máximo de archivos	300 (incluidas carpetas)
Número máximo de carpetas	50
Voltaje de salida USB	5 V CC
Corriente de alimentación USB	500 mA máximo

Formatos de audio reproducibles

WAV (USB solo)	
Extensión	“.wav”, “.WAV”
Profundidad de bits de cuantización	16 bits
Frecuencia de muestreo	44.1 kHz, 48 kHz
MP3	
Extensión	“.mp3”, “.MP3”
Velocidad de bits	32 kbps – 320 kbps o VBR
Frecuencia de muestreo	16 kHz, 22.05 kHz, 24 kHz, 32 kHz, 44.1 kHz, 48 kHz
Estándares admitidos	MPEG-1/2 audio capa 3
WMA	
Extensión	“.wma”, “.WMA”
Velocidad de bits	32 kbps – 320 kbps o VBR
Frecuencia de muestreo	8 kHz, 11.025 kHz, 16 kHz, 22.05 kHz, 32 kHz, 44.1 kHz, 48 kHz
Estándar admitido	WMA ver. 9 (no compatible con DRM)
AAC (USB solo)	
Extensión	“.m4a”, “.M4A”
Velocidad de bits	8 kbps – 320 kbps o VBR
Frecuencia de muestreo	8 kHz, 16 kHz, 32 kHz, 11.025 kHz, 22.05 kHz, 44.1 kHz, 12 kHz, 24 kHz, 48 kHz
Estándar admitido	MPEG4 AAC-LC (streaming de audio)

Sintonizador

Rango de frecuencias	De 87.5 MHz a 108.0 MHz
FM	

Salida de audio analógico

Terminales	RCA (2 canales) × 1
Impedancia de salida	470 Ω o menos
Nivel de salida máximo (1 kHz/escala completa, 10 kΩ)	...2.0 Vrms
Respuesta de frecuencias	De 20 Hz a 20 kHz (–3 dB)
Relación señal/ruido	...113 dB
Distorsión	...0.005 % (1 kHz)

Sintonizador DAB

Rango de sintonización	Banda III, 174 MHz – 240 MHz
Entrada	50 Ω, sin balancear
Señal máxima	0 dBm
Sensibilidad	–100 dBm típ.
Rechazo de canales adyacentes	...38 dB típ.

Salida de audio digital

Terminal digital COAXIAL × 1	
Impedancia de salida	75 Ω
Nivel de salida	...0.5 Vp-p
Terminal digital ÓPTICO × 1	TOS (JEITA RC-5720C)

Frecuencia de muestreo	
CD, USB	44.1 kHz
DAB, FM	24 kHz, 32 kHz, 48 kHz
Profundidad de bits de cuantización	16 bits

General

Alimentación	CA 220–240 V (50 Hz, 60 Hz)
Consumo de corriente	8 W
Dimensiones externas	215 × 61 × 232 mm (ancho × alto × profundo, incluidos salientes)
Peso	2,1 kg
Temperatura de funcionamiento	De +5 °C a +35 °C
Humedad de funcionamiento	De 5 % a 85 % (sin condensación)
Temperatura de almacenamiento	De –20 °C a +55 °C

Accesorios incluidos

Adaptador de corriente (GPE015A-120125-D) × 1
Cable de corriente para el adaptador de corriente × 1
Cable de audio RCA × 1
Mando a distancia (RC-1323) × 1
Pilas para el mando a distancia (AAA) × 2
Antena de DAB/FM × 1
Manual del usuario (este documento) × 1

- Las especificaciones y el diseño están sujetos a cambios sin previo aviso.
- El peso y las dimensiones son aproximados.
- Las ilustraciones de este manual pueden diferir ligeramente de los modelos de producción.

WICHTIGE SICHERHEITSHINWEISE

ACHTUNG

- ENTFERNEN SIE NICHT DAS GEHÄUSE, UM DIE INTERNE ELEKTRONIK FREIZULEGEN. IM GERÄTEINNEREN BEFINDEN SICH KEINE BAUTEILE, DEREN WARTUNG VOM NUTZER VORZUNEHMEN IST.
- SOLLTEN FUNKTIONSTÖRUNGEN AUFTRETEN, KONTAKTIEREN SIE DEN HÄNDLER, BEI DEM SIE DAS GERÄT ERWORBEN HABEN UND BITTEN SIE UM EINEN SERVICETERMIN. VERWENDEN SIE DAS PRODUKT ERST WIEDER, WENN DIE REPARATUR DURCHFÜHRT WURDE.
- DIE VERWENDUNG VON BEDIENELEMENTEN, EINSTELLUNGEN SOWIE DAS ABWEICHEN VON DEN IN DIESEM HANDBUCH BESCHRIEBENEN VERFAHRENSWEISEN KANN ZU GESUNDHEITS-GEFÄHRDENDER STRAHLEN-BELASTUNG FÜHREN.

- 1) Lesen Sie diese Hinweise.
- 2) Bewahren Sie diese Anweisungen auf.
- 3) Beachten Sie alle Warnungen.
- 4) Befolgen Sie alle Anweisungen.
- 5) Elektrische Geräte sollten nie in der Nähe von Wasser betrieben werden.
- 6) Verwenden Sie zum Reinigen stets ein trockenes Tuch.
- 7) Achten Sie darauf, dass Belüftungsöffnungen nicht verdeckt sind. Beachten Sie bei der Installation die entsprechenden Anweisungen des Herstellers.
- 8) Vermeiden Sie Aufstellorte in der Nähe von Wärmequellen, wie Heizkörpern, Wärmespeichern, Öfen, Herden oder anderen Geräten (inklusive Verstärkern), die Wärme abstrahlen.
- 9) Umgehen Sie nie die Sicherheitsfunktionen eines verpolungssicheren oder geerdeten Steckers. Verpolungssichere Stecker besitzen zwei Stromkontakte, von denen einer breiter ist, als der andere. Geerdete Stecker (Schutzkontaktstecker) besitzen zwei Stromkontakte sowie einen dritten Erdungskontakt. Beide Steckerausführungen dienen der Sicherheit. Falls der vorhandene Stecker nicht in die verwendete Steckdose passt, lassen Sie den Stecker durch einen Elektriker austauschen.
- 10) Achten Sie insbesondere im Bereich von Steckern, Steckdosen sowie dem Netzkabelausschuss/-anschluss darauf, dass nicht auf das Netzkabel getreten oder das Kabel eingeklemmt werden kann.
- 11) Verwenden Sie nur vom Hersteller zugelassene Zubehörartikel.
- 12) Verwenden Sie ausschließlich vom Hersteller empfohlene oder beim Gerätekauf erworbene Rollwagen, Halterungen, Stative, Tische usw. Achten Sie bei Verwendung eines Rollwagens darauf, dass Wagen und Gerät nicht umfallen und Sie verletzen.
- 13) Trennen Sie Ihr Audiosystem während eines Gewitters oder längerer Nichtverwendung vom Spannungsnetz.



This product is protected by certain intellectual property rights of Microsoft. Use or distribution of such technology outside of this product is prohibited without a license from Microsoft.

Alle anderen Firmen- und Produktnamen sowie Logos in diesem Dokument sind Warenzeichen oder eingetragene Warenzeichen ihres jeweiligen Eigentümers.

- 14) Überlassen Sie alle Reparaturen/Wartungsarbeiten qualifiziertem Fachpersonal. Reparatur oder Wartung sind erforderlich, wenn eine Beschädigung jeglicher Art vorliegt. Beispielsweise, wenn das Netzkabel oder der Netzstecker beschädigt sind, Flüssigkeit oder Gegenstände ins Geräteinnere gelangt sind, das Gerät Regen oder Feuchtigkeit ausgesetzt war, nicht mehr ordnungsgemäß funktioniert oder fallen gelassen wurde.
- Es wird auch dann ein geringer Ruhestrom aus dem Netz bezogen, wenn sich der POWER- oder STANDBY/ON-Schalter nicht in der ON-Position befindet.
 - Der Netzstecker dient als Verbindungs-/Trennglied zur Spannungsversorgung. Achten Sie darauf, dass er stets in einwandfreiem Zustand ist.
 - Achten Sie bei der Verwendung von Kopfhörern auf Ihr Gehör. Zu hoher Schalldruck von Ohr- oder Kopfhörern kann Hörschäden oder Hörverlust verursachen.

ACHTUNG

- Vermeiden Sie die Einwirkung von Tropf- oder Spritzwasser.
- Stellen Sie niemals Vasen oder andere mit Flüssigkeiten gefüllte Gefäße auf das Gehäuse.
- Eine Installation in geschlossenen Regalsystemen oder ähnlichen Möbelstücken ist nicht zulässig.
- Wählen Sie einen Betriebsort in der Nähe der Wandsteckdose, so dass der Netzstecker jederzeit zugänglich ist.
- Falls Batterien (inklusive Akkupack oder austauschbare Trockenbatterien) zum Einsatz kommen, setzen Sie diese nicht direkter Sonne, Feuer oder großer Hitze aus.
- ACHTUNG bei Verwendung von Lithium-Batterien: bei inkorrekt vorgenommenem Batteriewechsel besteht Explosionsgefahr. Ersetzen Sie verbrauchte Batterien ausschließlich durch frische des gleichen oder gleichwertigen Typs.

Sicherheitshinweise zum Umgang mit Batterien

Bei missbräuchlicher Verwendung können Batterien bersten oder auslaufen, wodurch Brände, Verletzungen oder Flecken auf Gegenständen in unmittelbarer Nähe verursacht werden können. Bitte lesen und beachten Sie die folgenden Sicherheitshinweise sorgfältig.

- Achten Sie beim Einsetzen der Batterien auf deren korrekte Polarität: (⊕) kennzeichnet den Pluspol und (⊖) den Minuspol.
- Verwenden Sie ausschließlich Batterien des gleichen Typs. Verwenden Sie niemals unterschiedliche Batterietypen zusammen.
- Falls die Fernbedienung über einen längeren Zeitraum (länger als einen Monat) nicht verwendet wird, entfernen Sie die Batterien aus dem Batteriefach, um Schäden durch auslaufende Batterieflüssigkeit zu vermeiden.
- Falls Batterien ausgelaufen sein sollten, reinigen Sie das Batteriefach sorgfältig, und ersetzen Sie defekte Batterien durch frische.
- Verwenden Sie stets den zulässigen Batterietyp. Verwenden Sie niemals verbrauchte Batterien zusammen mit neuen oder Batterien unterschiedlichen Typs.
- Erhitzen oder zerlegen Sie Batterien nicht und entsorgen Sie alte Batterien nicht, indem Sie sie verbrennen oder in ein Gewässer werfen.
- Um Auslaufen oder Bersten zu vermeiden, transportieren und lagern Sie Batterien stets so, dass sie keinen Kontakt mit anderen metallischen Gegenständen haben, die einen Kurzschluss verursachen könnten.
- Versuchen Sie niemals Batterien aufzuladen, die nicht ausdrücklich als wiederaufladbar gekennzeichnet sind.

WICHTIGE SICHERHEITSHINWEISE (Fortsetzung)

Europamodell



Dieses Produkt entspricht den Anforderungen europäischer Richtlinien sowie anderen Verordnungen der Kommission.

Informationen zur Lasertechnik

Dieses Gerät verfügt im Gehäuseinneren über einen Halbleiter-Laser und ist als „LASERPRODUKT DER KLASSE 1“ klassifiziert. Zum Schutz vor Laserstrahlen sollten Sie nicht versuchen das Gehäuse zu öffnen.

Laser:

Typ: EP-C250L

Hersteller: GUANGDONG EVER BRIGHT GROUP CO.,LTD

Laserleistung: weniger als 0,30 mW an der Objektivlinse

Wellenlänge: 792 +8 nm / -12 nm

ACHTUNG

Änderungen oder Modifikationen, die nicht ausdrücklich von der Konformität zertifizierenden Stelle genehmigt sind, können zum Erlöschen der Betriebserlaubnis führen.

Das Typenschild befindet sich auf der Geräteunterseite (siehe Abbildung).

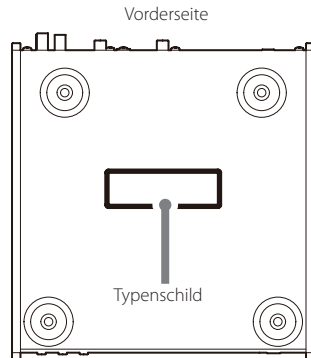

Für Kunden in Europa

Entsorgung von elektrischen sowie elektronischen Altgeräten und Batterien

- (a) Sofern ein Produkt, die Verpackung und/oder die begleitende Dokumentation durch das Symbol einer durchgestrichenen Abfalltonne gekennzeichnet ist, unterliegt dieses Produkt den europäischen Richtlinien 2002/96/EC und/oder 2006/66/EC sowie nationalen Gesetzen zur Umsetzung dieser Richtlinien.
- (b) Diese Richtlinien und Gesetze schreiben vor, dass Elektro- und Elektronik-Altgeräte sowie Batterien und Akkus nicht in den Hausmüll (Restmüll) gelangen dürfen. Um die fachgerechte Entsorgung, Aufbereitung und Wiederverwertung sicherzustellen, sind Sie verpflichtet, Altgeräte und entladene Batterien/Akkus an den dafür vorgesehenen Orten zu entsorgen.
- (c) Durch die ordnungsgemäße Entsorgung solcher Geräte, Batterien und Akkus leisten Sie einen Beitrag zur Einsparung wertvoller Rohstoffe und verhindern potenziell schädliche Auswirkungen auf die Gesundheit der Allgemeinheit und die Umwelt, die durch falsche Abfallentsorgung entstehen können. Die Entsorgung ist für Sie kostenlos.
- (d) Falls der Gehalt an Blei (Pb), Quecksilber (Hg) und/oder Cadmium (Cd) in Batterien/Akkus die in der Richtlinie zur Batterieentsorgung (2006/66/EC) angegebenen, zulässigen Höchstwerte übersteigen, wird die Bezeichnung des entsprechenden chemischen Elements oder der Elemente unterhalb der durchgestrichenen Abfalltonne angegeben.
- (e) Weitere Informationen zur Wertstoffsammlung und Wiederverwertung von Altgeräten, Batterien und Akkus erhalten Sie bei Ihrer Stadtverwaltung, dem für Sie zuständigen Abfallentsorgungsunternehmen oder der Verkaufsstelle, bei der Sie das Produkt erworben haben.



Pb, Hg, Cd

Inhaltsverzeichnis

Vielen Dank, dass Sie sich für TEAC entschieden haben. Bitte lesen Sie dieses Handbuch sorgfältig durch, damit Sie Ihr Gerät optimal verwenden können. Bewahren Sie das Handbuch an einem sicheren Ort auf, damit Sie zu einem späteren Zeitpunkt darauf zurückgreifen können.

WICHTIGE SICHERHEITSHINWEISE	104
Die weltweite Webseite von TEAC	108
Zubehör im Lieferumfang	108
Vorbereitung	108
Hinweise zu Disk-Formaten	109
Hinweise zu USB-Speichermedien	110
Geräteübersicht (Hauptgerät)	111
Anschlüsse	112
Anschluss der DAB/FM-Antenne	113
Geräteübersicht (Fernbedienung)	114
Steuerung mit der Fernbedienung	115
Grundlegende Bedienung	116
Display-Informationen	118
Abhören von Dateien auf einer CD oder auf einem USB-Stick ..	120
Hören von FM-Radio	127
RDS	129
Einsatz des DAB-Tuners	131
Einstellungen	134
Fehlerbehebung	136
Spezifikationen	137

Die weltweite Webseite von TEAC

Updates für das Gerät stehen auf der weltweiten Webseite von TEAC zum Download bereit: <http://teac-global.com/>

- 1) Öffnen Sie die weltweite Webseite von TEAC.
- 2) Klicken Sie im Bereich „Downloads“ auf die gewünschte Sprache, um die Download-Seite für diese Sprache zu öffnen.

ANMERKUNG

Sollte die gewünschte Sprache nicht angezeigt werden, klicken Sie auf „Other Languages“.

- 3) Wählen Sie im Produkt-Bereich den Produktnamen aus.
- 4) Wählen Sie die benötigten Updates aus, um sie herunterzuladen.

Zubehör im Lieferumfang

Überprüfen Sie, ob die Verpackung alle im Folgenden aufgeführten Zubehörteile enthält.

Sofern etwas fehlt oder auf dem Transportweg beschädigt wurde, setzen Sie sich bitte mit Ihrem Händler in Verbindung.

Gleichstromnetzteil (GPE015A-120125-D) × 1

Netzkabel für Gleichstromnetzteil × 1

Cinch-Audiokabel × 1

Fernbedienung (RC-1323) × 1

Batterien für Fernbedienung (Typ AAA) × 2

DAB/FM-Antenne × 1

Bedienungsanleitung (dieses Dokument) × 1

- Anwender in Europa finden die Informationen zu den Garantiebedingungen auf der Rückseite dieses Dokuments.

Vorbereitung

Hinweis zum Aufstellungsort

- Vermeiden Sie die Aufstellung in direktem Sonnenlicht, in der Nähe von Wärmequellen und an anderen, extrem warmen Orten. Stellen Sie das Gerät insbesondere nicht auf einen Verstärker oder andere Geräte, die Wärme erzeugen, da dies zu Verfärbungen und Verformungen des Gehäuses sowie zu Fehlfunktionen führen kann.

Wartung

Verwenden Sie zur Reinigung der Vorderseite und der anderen Geräteoberflächen ein mit einer milden Seifenlösung leicht angefeuchtetes, weiches Tuch.

Verwenden Sie keine chemischen Reinigungstücher, Verdüner oder ähnliche Substanzen, da diese die Gehäuseoberfläche angreifen könnten.

Ziehen Sie zur Sicherheit das Netzkabel, bevor Sie das Gerät reinigen.

Disk-Typen, die mit diesem Gerät wiedergegeben werden können

CDs (12 cm) mit dem Compact Disk Digital Audio Logo



- Dieses Logo befindet sich auf der Beschriftungsseite und der Hülle der Disk.
- Die Wiedergabe von Mini-CDs mit 8 cm Durchmesser ist mit diesem Gerät nicht möglich.

CD-Rs und CD-RWs, die im CD-Audio-Format erstellt und korrekt formatiert wurden.

Finalisierte CD-Rs mit Audiodateien im MP3- oder WMA-Format.

- Multi-Session-Disks werden nicht unterstützt.

Dieses Gerät ist ausschließlich für die oben genannten Disk-Formate ausgelegt.

⚠ Wenn Sie Disks mit anderen Formaten wiedergeben, können sehr laute Geräusche entstehen, die zu Schäden an Lautsprechern und zu Hörschäden führen. Spielen Sie daher niemals solche Disks ab.

- WMA-Dateien
Die Formate WMA Pro (Windows Media Audio Professional) und WMA Lossless (Windows Media Audio Lossless) werden nicht unterstützt.
- Je nach Qualität der Disk und Aufnahme ist eine Wiedergabe eventuell nicht möglich.
- Die folgenden Disk-Formate können mit diesem Gerät nicht wiedergegeben werden.
 - Video CD
 - Super Audio CD
 - DVD Video
 - DVD Audio
 - DVD-ROM

⚠ Video- oder Audio-DVDs, eine DVD-ROM oder eine ähnliche Disk werden beim Versuch der Wiedergabe auf eine hohe Drehzahl beschleunigt. Durch das versehentliche Laden kann eine solche Disk beschädigt werden. Entnehmen Sie sie also erst, wenn sie sich nicht mehr dreht.

- Copy Control CDs, Dual-Disks und andere nicht Red-Book-konforme CDs werden mit diesem Gerät möglicherweise nicht korrekt wiedergegeben. Eine korrekte Funktion und Klangqualität kann bei diesen

Sonderformaten nicht garantiert werden. Bei Problemen mit Disks in Sonderformaten wenden Sie sich bitte an den jeweiligen Händler.

CD-Rs/CD-RWs

Das Gerät unterstützt die Wiedergabe von CD-Rs und CD-RWs, die im Format Audio-CD (CD-DA) aufgenommen wurden, sowie von CD-Rs, die Daten in den Formaten MP3 oder WMA enthalten.

- Wenn Sie CDs mit einem CD-Brenner herstellen, vergessen Sie nicht, diese zu finalisieren.
- Je nach Qualität der Disk und Aufnahme ist eine Wiedergabe eventuell nicht möglich. Details entnehmen Sie bitte der Bedienungsanleitung des jeweiligen Geräts.
- Wenn Sie Fragen zur Verwendung von CD-Rs oder CD-RWs haben, wenden Sie sich bitte direkt an Ihren Händler.

Hinweise zur Verwendung

- Verwenden Sie keine angebrochenen Disks, da diese das Gerät beschädigen können.
- Bringen Sie keine Aufkleber oder andere Materialien auf den Disks an. Verwenden Sie keine Disks, die mit Klebeband, Aufklebern oder ähnlichen Materialien beklebt waren, da sich noch Kleberreste auf der Oberfläche befinden können. Verwenden Sie zudem keine Disks, bei denen um die Aufkleber herum Klebstoff ausgetreten ist. Eine solche Disk kann im Gerät steckenbleiben und es beschädigen.
- Sofern Sie die Label-Seite einer Disk beschriften, verwenden Sie dazu einen wasserfesten Filzstift. Kugelschreiber oder andere Stifte mit harter Spitze können die Disk beschädigen, sodass sie nicht mehr wiedergegeben werden kann.
- Verwenden Sie keine CD-Stabilizer. CD-Stabilizer können zu Schäden an den Disks und dem Gerät führen.
- Verwenden Sie keine ungewöhnlich geformten Disks wie z. B. herzförmige oder achteckige CDs, da diese das Gerät beschädigen können.

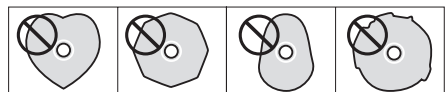

- Wenn Sie eine Disk aus dem Case nehmen, drücken Sie auf die mittlere Halterung und fassen die Disk nur am äußeren Rand an. Berühren Sie nicht die Datenseite der Disk (die nicht beschriftete Seite).

Wenn eine Disk nicht korrekt geladen wird

Wenn eine Disk im Gerät stecken bleibt oder sich nicht richtig einlegen lässt, üben Sie keine übermäßige Kraft auf sie aus. Drücken Sie die Auswurf-taste (▲), entnehmen Sie die Disk und versuchen Sie, sie erneut einzulegen. (Wenn Sie beim Einführen der Disk zu viel Kraft aufwenden, kann das Gerät beschädigt werden.)

Lagerung von Disks

- Bewahren Sie nicht verwendete Disks immer in ihren Hüllen auf. Andernfalls könnte es zu Verformungen und Kratzern kommen.
- Lassen Sie Disks nicht in direktem Sonnenlicht oder an sehr feuchten oder heißen Orten liegen. Unter diesen Bedingungen können die Disks verformt und beschädigt werden, sodass sie sich nicht mehr abspielen lassen.
- CD-Rs und CD-RWs reagieren empfindlicher auf Hitze und UV-Strahlung als herkömmliche CDs. Lassen Sie sie daher nicht längere Zeit in direktem Sonnenlicht oder in der Nähe von Wärme erzeugenden Geräten liegen.
- Reinigen Sie die Disks immer, bevor Sie sie einlagern. Verschmutzungen können bei der Wiedergabe zu Sprüngen und einer reduzierten Klangqualität führen.

Reinigung von Disks

- Wenn die Datenseite einer Disk (die unbeschriftete Seite) durch Fingerabdrücke oder Staub verschmutzt ist, wischen Sie mit einem weichen Tuch von innen nach außen über die Oberfläche.



- Verwenden Sie zur Reinigung niemals Schallplatten-Reiniger, Antistatik-Sprays, Verdüner oder ähnliche chemische Reinigungsmittel. Chemikalien können die Oberfläche der Disk beschädigen.

Dieses Gerät kann USB-Speichermedien lesen.*

*Die USB-Ports dieses Geräts sind ausschließlich mit USB-Flash-Speichersticks (USB-Sticks) kompatibel. USB-Festplatten können nicht angeschlossen werden.

- Es werden USB-Sticks in den Formaten FAT16 und FAT32 unterstützt.
- USB-Hubs und Geräte mit integriertem USB-Hub werden nicht unterstützt. Schließen Sie solche Geräte niemals an dem Produkt an.

ACHTUNG

- Sofern ein nicht unterstütztes Medium angeschlossen wird, erscheint im Display des Geräts die Meldung „Media Error!“.
- Eine Wiedergabe kopiergeschützter Audiodateien wird nicht unterstützt.
- Schließen Sie keine Computer am USB-Port des Geräts an.

Der USB-Port kann nicht zur Wiedergabe von Audiomaterial von einem Computer verwendet werden.

- Möglicherweise können Daten von einem USB-Kartenleser nicht wiedergegeben werden.
- Abhängig vom verwendeten USB-Stick und dessen Inhalt kann das Einlesen der Daten möglicherweise etwas länger dauern.
- Abhängig vom verwendeten USB-Stick kann es Probleme mit dem Einlesen der Daten oder mit der Stromversorgung geben.
- Beachten Sie bitte, dass TEAC bei der Verwendung von USB-Speichern keine Verantwortung für einen Verlust oder eine Veränderung der Daten oder für Schäden an Ihrem USB-Stick oder für andere Schäden übernehmen kann.
- Wir empfehlen daher, die enthaltenen Daten zu sichern, bevor Sie einen USB-Stick mit diesem Gerät verwenden.
- Dieses Gerät unterstützt keine USB-Sticks mit zusätzlichen Sicherheitsfunktionen.

Geräteübersicht (Hauptgerät)

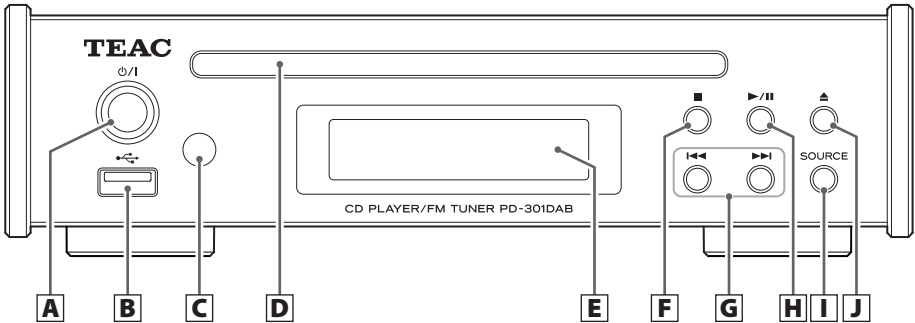

A STANDBY-/Einschalttaste (⏻/⏻)

Mit dieser Taste schalten Sie das Gerät ein oder aktivieren den Standby-Modus. Wenn das Gerät eingeschaltet ist, leuchtet der Leuchtring um die Taste blau.

- Im Standby-Modus verbraucht das Gerät weniger Energie. Das Gerät wird also nicht ausgeschaltet, sondern in den Standby-Modus versetzt.

B USB-Port

Hier schließen Sie einen USB-Stick an das Gerät an.

- Verwenden Sie den USB-Port nicht zum Anschluss von Computern oder ähnlichen Geräten. Der USB-Port kann nicht zur Audio-Wiedergabe von einem Computer verwendet werden.

C Empfänger für Fernbedienung

Hier wird das Signal der Fernbedienung empfangen. Wenn Sie die Fernbedienung verwenden, richten Sie sie auf diese Stelle.

D Disk-Einschub

Legen Sie hier eine Disk ein. Sobald Sie die Disk teilweise hineingeschoben haben, wird sie automatisch eingezogen.

E Display

Hier werden verschiedene Informationen eingeblendet.

F Stopp-Taste (■)

Drücken Sie diese Taste, um die Wiedergabe zu beenden. Wenn DAB/FM als Wiedergabequelle ausgewählt ist, schalten Sie mit dieser Taste zwischen den Frequenz- und Preset-Modi um.

G Sprungtasten (⏮/⏭)

Mit diesen Tasten springen Sie zum vorherigen oder nächsten Track. Halten Sie die Tasten während der Wiedergabe gedrückt, um einen schnellen Suchlauf (vorwärts oder rückwärts) durchzuführen.

H Wiedergabe/Pause-Taste (▶/⏸)

Drücken Sie diese Taste um eine angehaltene oder pausierte Wiedergabe zu starten.

Während der Wiedergabe können Sie die Wiedergabe mit dieser Taste pausieren.

I SOURCE-Taste

Drücken Sie diese Taste, um die Eingangsquelle auszuwählen.

J Auswurf-Taste (▲)

Drücken Sie diese Taste, um die Disk teilweise auszuwerfen. Fassen Sie die Disk am Rand an und ziehen Sie sie dann ganz heraus.

Anschlüsse

⚠ Nachdem Sie das Gerät verkabelt haben, verbinden Sie das Netzkabel mit einer Steckdose.

- Lesen Sie die Bedienungsleitungen aller Geräte, die Sie mit diesem Gerät verwenden möchten.
- Fassen Sie die Anschlusskabel nicht mit Stromkabeln zusammen. Andernfalls können Einstreuungen auftreten.
- Sorgen Sie dafür, dass alle Kabel fest eingesteckt sind.

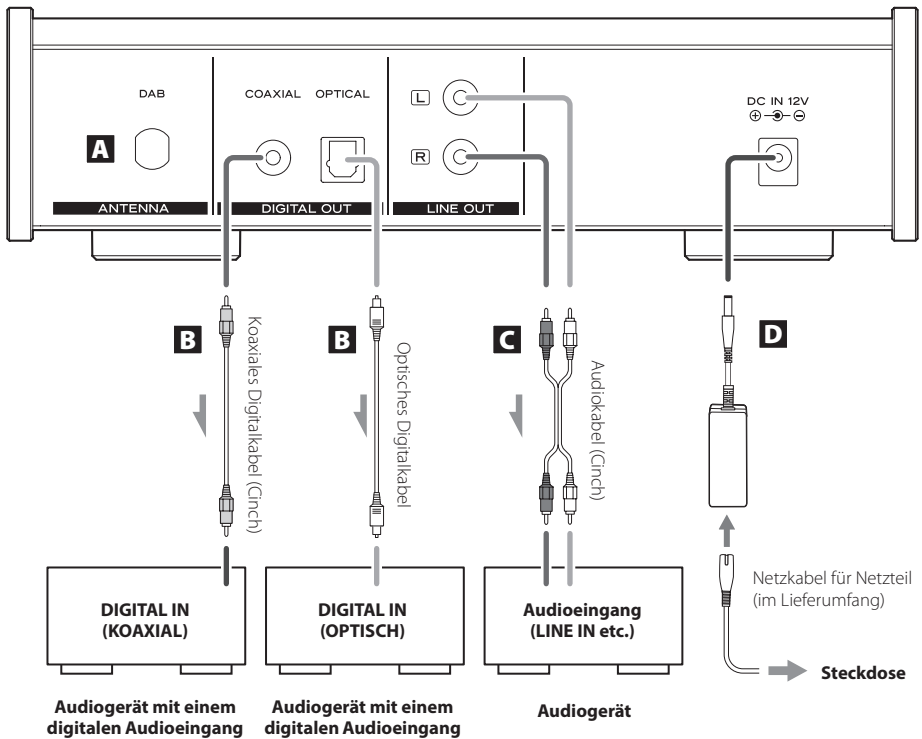

A DAB/FM-Antennenbuchse

Stellen Sie einen DAB/FM-Sender ein und richten Sie die Antenne für einen optimalen Empfang aus.

Sollten Sie das Gerät bewegen, führen Sie die Einstellung erneut durch.

Informationen zum Anschluss der DAB/FM-Antenne finden Sie auf Seite 113.

B Digitale Audioausgänge

An diesen Anschlüssen liegt ein digitales Audiosignal an. Verbinden Sie diese Anschlüsse mit den digitalen Audioeingängen entsprechender Geräte.

COAXIAL: Koaxiales Digitalkabel (Cinch)

OPTICAL: Optisches Digitalkabel (TOS)

C Analoge Audioausgänge

Über diese Ausgänge werden zwei analoge Audiokanäle ausgegeben. Schließen Sie hier Aktivmonitore oder einen Stereo-Verstärker an.

Verwenden Sie zum Anschluss Audiokabel mit Cinch-Steckern.

Verbinden Sie die Gerätebuchse R mit der rechten und die Gerätebuchse L mit der linken Eingangsbuchse des Verstärkers.

D Netzteilbuchse (DC IN 12V)

Nachdem Sie das Gerät fertig verkabelt haben, schließen Sie das Netzteil GPE015A-120125-D aus dem Lieferumfang an der Netzteilbuchse und das Netzkabel am Netzteil an.

Stecken Sie dann den Stecker des Netzkabels in eine Steckdose.

⚠ Verwenden Sie ausschließlich das Netzkabel aus dem Lieferumfang. Bei Einsatz eines anderen Kabels kann es zu einem Brand oder Stromschlägen kommen. Ziehen Sie das Netzkabel aus der Steckdose, wenn Sie das Gerät längere Zeit nicht verwenden.

Innenantenne

Schließen Sie die mitgelieferte Antenne an der Antennenbuchse auf der Rückseite an und erweitern Sie diese.

Befestigen Sie die Antenne an einem Fenster, an der Wand oder in einer anderen Position, in der ein optimaler Empfang erzielt wird.

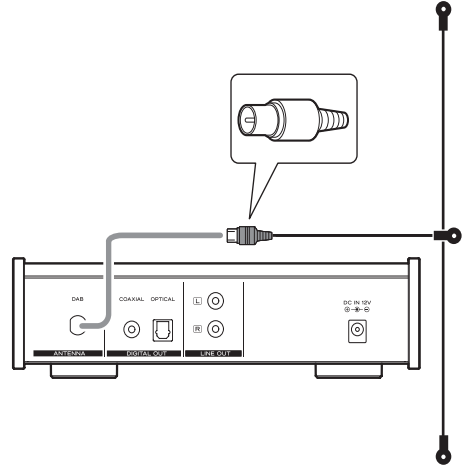

Außenantenne

An Aufstellungsorten mit schlechtem DAB-Empfang sollten Sie eine DAB-Außenantenne verwenden.

Dafür stehen grundsätzlich zwei verschiedene Antennentypen zur Verfügung.

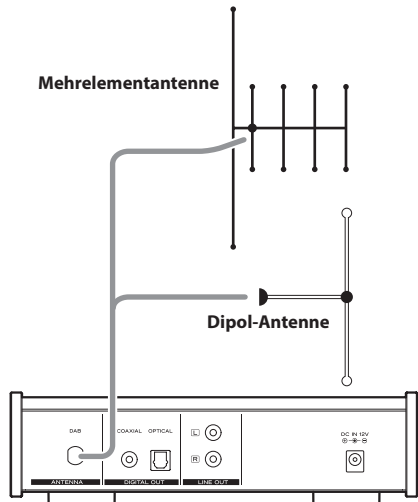

Geräteübersicht (Fernbedienung)

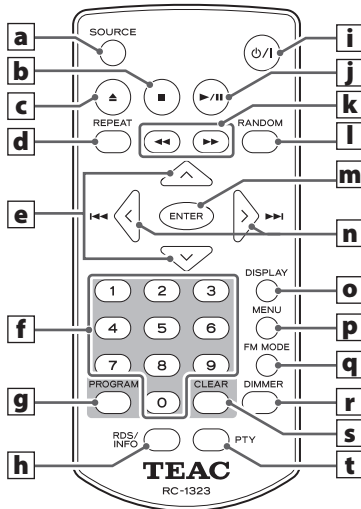

Sofern eine Funktion sowohl über das Hauptgerät als auch über die Fernbedienung aufgerufen werden kann, wird sie in dieser Bedienungsanleitung nur einmal beschrieben. Die Funktionsweise ist für beide Tasten identisch.

a SOURCE-Taste

Drücken Sie diese Taste, um die Eingangsquelle auszuwählen.

b Stopp-Taste (■)

Drücken Sie diese Taste, um die Wiedergabe zu beenden.

c Auswurf-Taste (▲)

Drücken Sie diese Taste, um die Disk teilweise auszuwerfen. Fassen Sie die Disk am Rand an und ziehen Sie sie dann ganz heraus.

d REPEAT-Taste

Aktiviert die Wiedergabe in der Schleife.

e Scroll-Tasten (↑/↓)

Wenn USB als Eingangsquelle angewählt und der Folder-Modus aktiv ist, navigieren Sie mit diesen Tasten durch die Ordner.

Wenn DAB/FM als Wiedergabequelle ausgewählt ist, schalten Sie damit durch die Presets.

f Zifferntasten

Verwenden Sie diese Tasten beispielsweise zur Auswahl oder Programmierung von Tracks.

g PROGRAM-Taste

Wenn CD als Wiedergabequelle ausgewählt ist, dient die Taste zur programmierten Wiedergabe.

Wenn DAB/FM als Wiedergabequelle ausgewählt ist, dient sie zur Auswahl von Presets.

h RDS/INFO-Taste

Wenn FM als Wiedergabequelle ausgewählt ist, wählen Sie mit dieser Taste den RDS-Modus aus. Die Bezeichnung „INFO“ kann ignoriert werden. (Die INFO-Funktion ist bei diesem Gerät nicht belegt.)

i STANDBY-/Einschalttaste (⏻)

Mit dieser Taste schalten Sie das Gerät ein oder aktivieren den Standby-Modus. Wenn das Gerät eingeschaltet ist, leuchtet der Leuchtring der STANDBY-/Einschalttaste blau.

j Wiedergabe/Pause-Taste (▶/⏸)

Drücken Sie diese Taste, um eine angehaltene oder pausierte Wiedergabe zu starten bzw. fortzusetzen.

Drücken Sie diese Taste, um die Wiedergabe zu pausieren.

k Suchtasten (◀◀/▶▶)

Wenn CD/USB als Wiedergabequelle ausgewählt ist, drücken Sie diese Tasten, um den Track rück-/vorwärts zu durchsuchen.

Wenn FM als Wiedergabequelle ausgewählt ist, starten Sie damit die automatische Senderauswahl.

l RANDOM-Taste

Aktiviert die Zufallswiedergabe.

m ENTER-Taste

Mit dieser Taste bestätigen Sie die numerische Track-Auswahl.

n Sprungtasten (|◀◀/▶▶|) Richtungstasten (</>)

Wenn CD/USB als Wiedergabequelle ausgewählt und der File-Modus aktiv ist, springen Sie mit diesen Tasten zum vorherigen oder nächsten Track.

Wenn USB als Eingangsquelle angewählt und der Folder-Modus aktiv ist, wählen Sie mit diesen Tasten einzelne Dateien aus.

Wenn FM als Wiedergabequelle ausgewählt ist, stellen Sie mit diesen Tasten die Empfangsfrequenz ein. Halten Sie die Tasten für mindestens eine Sekunde gedrückt, um den automatischen Sendersuchlauf zu starten.

Wenn DAB als Wiedergabequelle ausgewählt ist, starten Sie damit die automatische Senderauswahl.

o DISPLAY-Taste

Drücken Sie die Taste, um zwischen den Anzeigemodi des Displays umzuschalten.

p MENU-Taste

Drücken Sie diese Taste, um in den Einstellungsmodus zu wechseln.

q Taste FM MODE

Über diese Taste schalten Sie den Radio-Empfang zwischen Stereo- und Mono-Wiedergabe um.

r DIMMER-Taste

Über diese Taste steuern Sie die Display-Helligkeit.

s CLEAR-Taste

Mit dieser Taste löschen Sie programmierte Tracks.

t PTY-Taste

Mit dieser Taste durchsuchen Sie die Sender nach dem Programm-Typ.

Hinweise zur Betrieb

⚠ Bei missbräuchlicher Verwendung können Batterien undicht werden, was zu Bränden, Verletzungen und der Verschmutzung anderer Gegenstände führen kann. Bitte lesen und befolgen Sie dazu die Sicherheitshinweise auf Seite 105.

- Wenn Sie die Fernbedienung verwenden, richten Sie sie aus einer Entfernung von maximal 5 m auf den Empfänger am Hauptgerät. Achten Sie darauf, dass sich keine Hindernisse zwischen dem Hauptgerät und der Fernbedienung befinden.
- Falls der Empfänger am Hauptgerät direktem Sonnenlicht oder einer anderen starken Lichtquelle ausgesetzt ist, funktioniert die Fernbedienung möglicherweise nicht. Stellen Sie in diesem Fall das Hauptgerät an einer anderen Stelle auf.
- Beachten Sie, dass beim Einsatz der Fernbedienung versehentlich auch andere Geräte auf die Infrarot-Steuerung reagieren können.

Einsetzen der Batterien

Entfernen Sie die Abdeckung auf der Rückseite der Fernbedienung und setzen Sie zwei AAA Batterien ein. Achten Sie dabei auf die Markierungen für ⊕ und ⊖. Schließen Sie die Abdeckung.

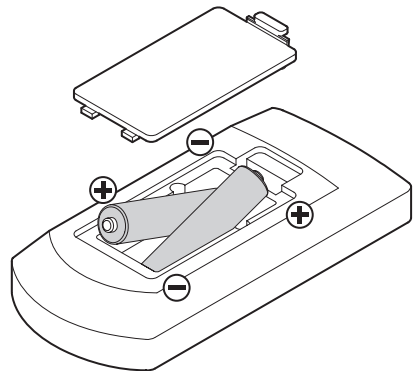

Batteriewechsel

Wenn die Reichweite der Fernbedienung nachlässt, sind die Batterien entladen. Ersetzen Sie die Batterien in diesem Fall durch neue.

Entsorgen Sie die leeren Batterien entsprechend den aufgedruckten Hinweisen bzw. den lokalen Vorschriften.

Auswahl der Eingangsquelle

- 1 Drücken Sie die STANDBY-/Einschalttaste (⏻/I), um das Gerät einzuschalten.**

Wenn das Gerät eingeschaltet ist, leuchtet der die Taste umgebende Leuchtring blau.

VORSICHT

Schalten Sie den Verstärker immer zuletzt ein, um störende Einschaltgeräusche zu vermeiden.

- 2 Drücken Sie die Source-Taste, um die Eingangsquelle auszuwählen.**

Drücken Sie wiederholt die SOURCE-Taste, um zwischen den unten aufgeführten Eingängen umzuschalten.

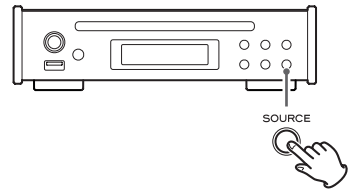
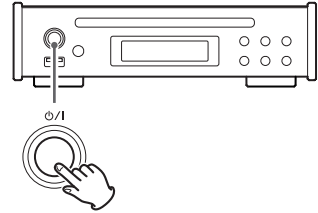

Wiedergabe einer CD

- 1 Halten Sie die Disk mit der bedruckten Seite nach oben am äußeren Rand und schieben Sie sie teilweise in das Gerät.**

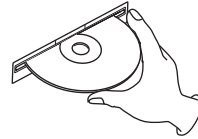

- 2 Schieben Sie sie fast vollständig hinein. Die Disk wird automatisch eingezogen.**

Wenn eine Disk stecken bleibt oder sich nicht richtig einlegen lässt, üben Sie keine übermäßige Kraft auf sie aus. Drücken Sie die Auswurf Taste (▲) und entnehmen Sie die Disk, bevor Sie versuchen, sie erneut einzulegen. (Wenn Sie beim Einführen der Disk zu viel Kraft aufwenden, könnte das Gerät beschädigt werden.)

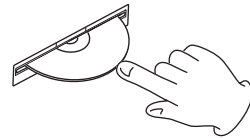

- Die Eingangsquelle wird automatisch auf CD eingestellt (außer die USB-Wiedergabe ist aktiv).

- 3 Drücken Sie die Wiedergabe/Pause-Taste (▶/II).**

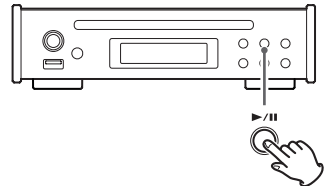

Dateiwiedergabe von einem USB-Stick

- 1** Schließen Sie einen USB-Stick am Gerät an.
- 2** Wählen Sie mit den Sprungtasten (|◀◀/▶▶|) einen Track aus.
- 3** Drücken Sie die Wiedergabe/Pause-Taste (▶/||).

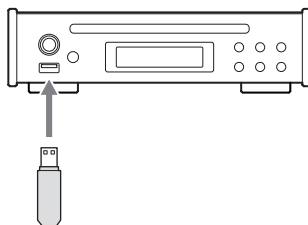

Auswahl der Radiostation

Wählen Sie mit den Scroll-Tasten (^/∨) der Fernbedienung einen der voreingestellten Sender aus.

Sofern die voreingestellten Sender in Ihrer Region nicht empfangen werden können, folgen Sie den Anweisungen im Abschnitt „Automatisches Einstellen der Presets“ auf Seite 128.

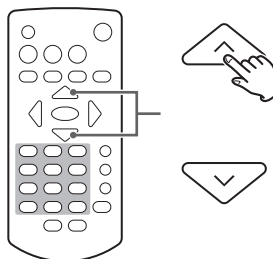

Dimmer

Drücken Sie die DIMMER-Taste der Fernbedienung, um zwischen den Display-Helligkeitsstufen umzuschalten.

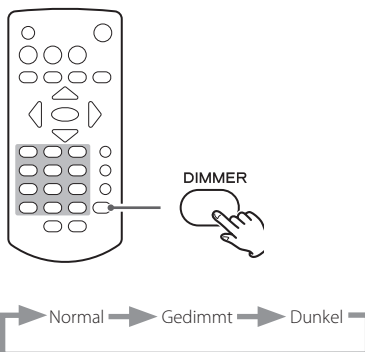

Display-Informationen

Der Name der Eingangsquelle wird links oben im Display eingeblendet.

Drücken Sie die DISPLAY-Taste, um zwischen den verschiedenen Anzeigeoptionen umzuschalten.

- Die in den folgenden Abbildungen dargestellten Display-Inhalte sind nur beispielhaft.

Audio CD

Angehalten

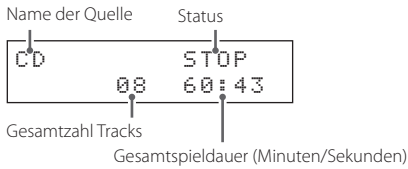

Wiedergabe

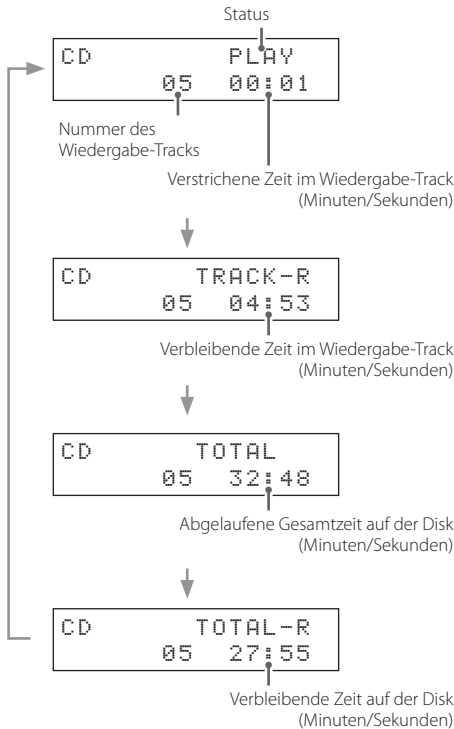

Disk/USB-Stick mit Audiodateien

In den folgenden Beispielen werden Dateien von einem USB-Stick wiedergegeben.

Angehalten

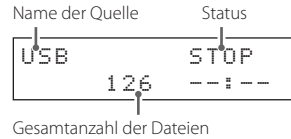

Wiedergabe

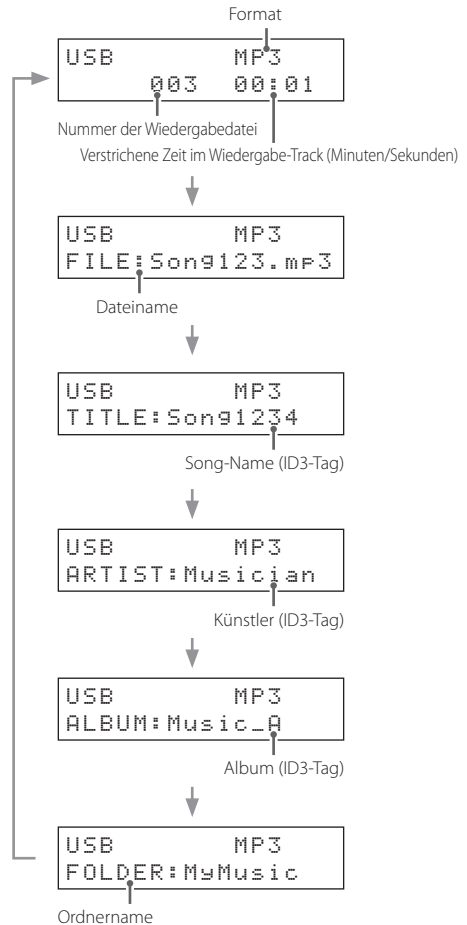

- Der Datei-Header, der Ordner- sowie der Dateiname und die ID3-Tags (Titel, Künstler, Album) werden als Laufschrift im Display angezeigt (maximal 62 Zeichen).

DAB-Anzeige

DLS-Meldung

```
DAB   Classic
DLS message 2/5
```

Vom Sender zur Verfügung gestellte Informationen

Programm-Typ

```
DAB   Classic
LIGHT M
```

Musik-Typ

Ensemble-Name

```
DAB   Classic
RadioSawston
```

Ensemble-Name

Kanak und Frequenz

```
DAB   Classic
08B  197.648MHz
```

Sender

Frequenz

Bitrate

```
DAB   Classic
256kbps  DAB
```

Bitrate

Soundmodus

Datum und Uhrzeit

```
DAB   Classic
10:30 29-03-2015
```

Aktuelle Uhrzeit

Aktuelles Datum (TT-MM-JJJJ)

Signalstärke

```
DAB   Classic
=====
```

Signalstärke

Abhören von Dateien auf einer CD oder auf einem USB-Stick

Die Formate, die von den jeweiligen Medien-Typen wiedergegeben werden können, sind:

CD: CD-DA (Audio-CD), MP3, WMA

USB: WAV, MP3, WMA, AAC

Starten der Wiedergabe

Drücken Sie die Taste Wiedergabe/Pause (▶/||).

Während der Wiedergabe erscheint PLAY in der oberen Display-Zeile.

Pausieren der Wiedergabe

Drücken Sie die Taste Wiedergabe/Pause (▶/||), um die Wiedergabe zu pausieren. Um die Wiedergabe ab der Pause-Position fortzusetzen, drücken Sie die Taste Wiedergabe/Pause (▶/||) erneut.

Während Sie die Wiedergabe pausieren, wird in der oberen Zeile im Display PAUSE eingeblendet.

Anhalten der Wiedergabe

Drücken Sie die Taste Stopp (■), um die Wiedergabe anzuhalten.

Auswerfen einer Disk

Wenn die Wiedergabe angehalten wurde, drücken Sie die Auswurf-taste (▲). Die Disk wird nun teilweise ausgeworfen. Fassen Sie die Disk am Rand an und ziehen Sie sie ganz heraus.

Suchen eines Tracks über die Sprungfunktion

Drücken Sie eine der Sprungtasten (◀◀/▶▶), um zum vorherigen oder nächsten Track zu springen.

- Während der Wiedergabe drücken Sie die Taste ◀◀ einmalig, um zum Anfang des aktuellen Tracks zu springen. Wenn Sie einen Track davor wiedergeben möchten, drücken Sie die Taste ◀◀ wiederholt, bis Sie den Track erreicht haben.
- Während der programmierten Wiedergabe werden Tracks wiedergegeben, die im Programm davor oder danach angelegt wurden.

Suche nach einem Abschnitt in einem Track

Drücken und halten Sie eine der Sprungtasten (◀◀/▶▶), um den Track rück-/vorwärts zu durchsuchen. Lassen Sie die Taste los, wenn Sie den gesuchten Abschnitt gefunden haben.

Drücken Sie eine Suchtasten auf der Fernbedienung (◀◀/▶▶), um den Track rück-/vorwärts zu durchsuchen. Lassen Sie die Taste los, wenn Sie den gesuchten Abschnitt gefunden haben.

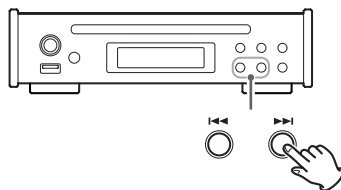
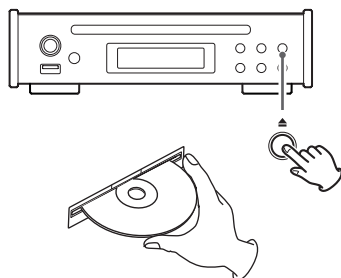
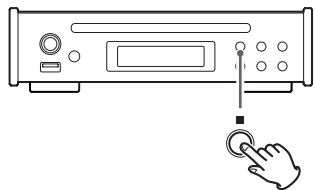
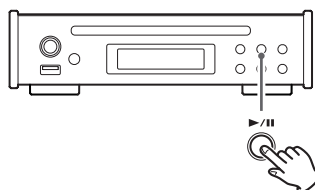

Direkte Wiedergabe mit Hilfe der Track-Nummern (nur bei Audio-CDs)

Neben den Sprungtasten (◀◀/▶▶) zur Track-Auswahl können Sie auch die Nummer eines Tracks eingeben und die Wiedergabe direkt starten.

Über die Zifferntasten auf der Fernbedienung können Sie einen Track bei laufender und angehaltener Wiedergabe über seine Nummer auswählen.

- Während der programmierten oder zufälligen Wiedergabe ist eine Auswahl über die Zifferntasten nicht möglich.

Auswahl und Wiedergabe von CD/USB-Tracks

Tracks auf einer CD wählen Sie im File-Modus aus.

Tracks auf USB-Speichermedien können Sie im File- oder Folder-Modus auswählen.

- Im Abschnitt „USB Mode“ auf Seite 134 erfahren Sie, wie Sie den Modus einstellen. Wenn USB als Eingangsquelle ausgewählt ist, können Sie auch die Stopp-Taste (■) drücken und halten, um den Modus zu wechseln.

File-Modus

In diesem Modus wählen Sie Dateien Ordner-übergreifend aus, wobei die Ordner-Ebenen keine Rolle spielen.

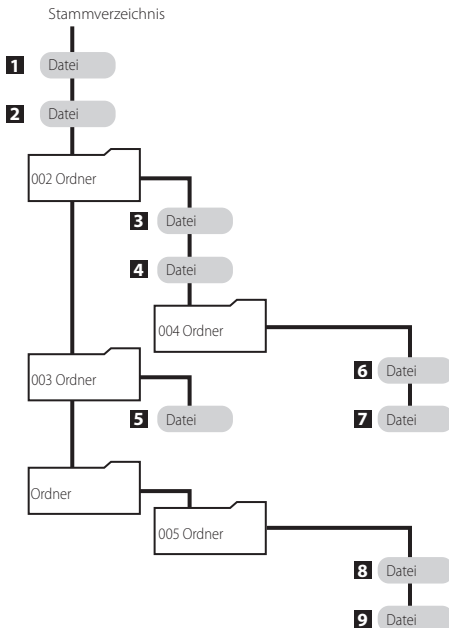

Beispiel: Eingabe der Track-Nummer 7



Beispiel: Eingabe der Track-Nummer 23



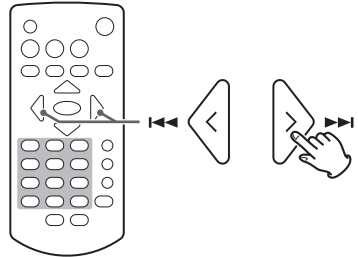

Datei-Auswahl



1 - 9 ist die Reihenfolge bei der Datei-wiedergabe, wenn eine CD geladen oder ein USB-Speichermedium angeschlossen wurde.

Folder-Modus

Hier wählen Sie Dateien und Ordner innerhalb der Ordner-Hierarchie aus. Im Folder-Modus erscheint das Ordnersymbol  rechts unten im Display. Zudem wird das Ordnersymbol  vor dem Ordernamen eingeblendet.

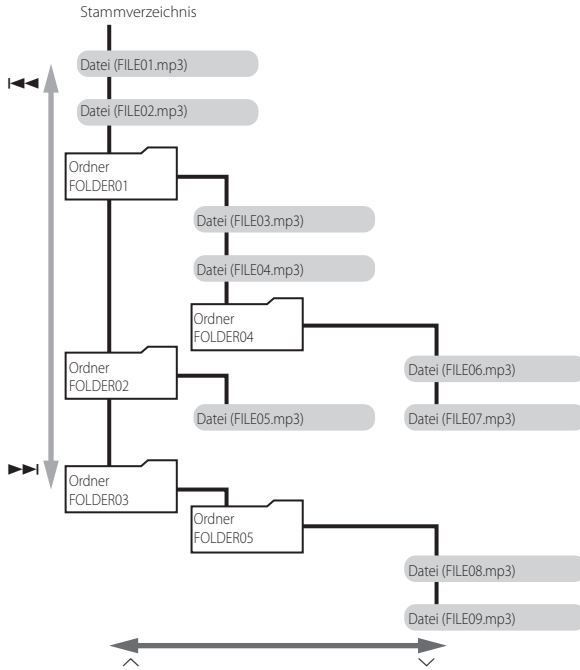

Wechseln zwischen Ordnern

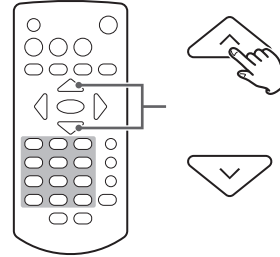

Auswahl von Dateien in Ordnern

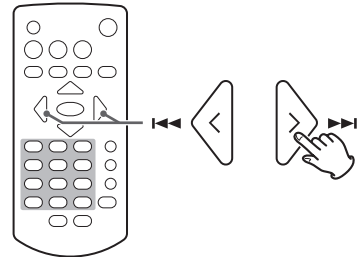

Beispiele für die Bedienung im Folder-Modus

- Für diese Beispiele verwenden wir die Datei-/Ordnerstruktur aus der Abbildung auf der vorherigen Seite.

ANMERKUNG

Wenn als Eingangsquelle USB ausgewählt wird, wird anstelle des Dateinamens FILE01.mp3 zur Auswahl angeboten.

Auswahl von Dateien/Ordnern auf derselben Ebene

Drücken Sie die Sprungtasten (▶▶), um Dateien und Ordner wie in der Abbildung unten dargestellt auszuwählen. Drücken Sie die Sprungtaste (◀◀), um sie in umgekehrter Reihenfolge aufzurufen.

- Die in den Displays dargestellten Inhalte sind nur beispielhaft.

```
USB          MP3
           001  STOP  ◻
```

Nummer der Datei im gewählten Ordner

```
↓
USB FILE02.mp3
           001  STOP  ✨
```

```
↓
USB ◻ FOLDER01
           001  STOP  ✨
```

```
↓
USB ◻ FOLDER02
           001  STOP  ✨
```

```
↓
USB ◻ FOLDER03
           001  STOP  ✨
```

```
↓
USB FILE01.mp3
           001  STOP  ✨
```

◻ Symbol blinkt nicht.
✨ Symbol blinkt.

Ändern der Ordner-Ebene

Wählen Sie einen Ordner und drücken Sie die Scroll-(◁) oder ENTER-Taste, um die Dateien/Ordner in dem gewählten Ordner darzustellen.

Drücken Sie die Scroll-Taste (∧), um zur nächsthöheren Ebene zu wechseln und die Dateien/Ordner in diesem Ordner darzustellen.

```
USB ◻ FOLDER01
           001  STOP  ✨
```

```
↓
USB FILE03.mp3
           001  STOP  ✨
```

Starten der Wiedergabe

Wenn eine Datei in der oberen Zeile dargestellt wird, drücken Sie die Scroll-(▽) oder ENTER-Taste, um diese Datei auszuwählen und wiederzugeben.

```
USB FILE04.mp3
           001  STOP  ✨
```

```
↓
USB          MP3
           002  00:010
```

ANMERKUNG

- Das Ordnersymbol blinkt, wenn eine Datei/ein Ordner ausgewählt ist.
- Um die Datei-/Ordnerauswahl abzubrechen, drücken Sie die Taste CLEAR.

Skip-Modus

Im Folder-Modus drücken und halten Sie die ENTER-Taste für 5 Sekunden, um den Skip-Modus zu aktivieren. In der oberen Zeile wird nun rechts, „S“ eingeblendet.

Beispiel für das Display im Skip-Modus

```
USB          S
           001  STOP  ◻
```

In diesem Modus dienen die Sprungtasten (◀◀/▶▶) nicht zur Auswahl von Dateien. Stattdessen können Sie sie zum Springen verwenden, wobei die Wiedergabe ohne Drücken der Taste ENTER aktiviert wird.

Drücken und halten Sie die ENTER-Taste erneut für 5 Sekunden, um zum normalen Folder-Modus zurückzukehren. (Das „S“ verschwindet.)

ANMERKUNG

- Die dargestellte Dateinummer ist die Nummer der Datei im ausgewählten Ordner.

Wiederholte Wiedergabe

Jedes Mal, wenn Sie die Taste REPEAT auslösen, wird der Wiederholmodus zwischen den in der Abbildung rechts dargestellten Optionen umgeschaltet.

- Während der programmierten Wiedergabe steht der Wiederholmodus nicht zur Verfügung.
- Er kann zudem nicht parallel zur zufälligen Wiedergabe benutzt werden.

*„RP-FOLDER“ wird nur im USB-Ordnermodus dargestellt.

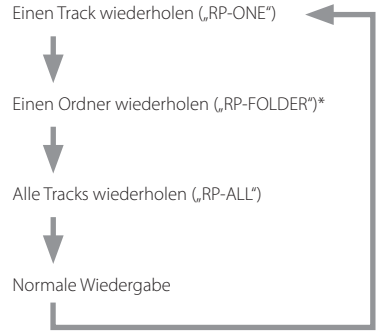

Zufällige Wiedergabe

Drücken Sie die Taste RANDOM, um die zufällige Wiedergabe an- bzw. abzuschalten.

Wenn sie aktiv ist (ON), werden die Tracks auf der CD in einer zufälligen Reihenfolge wiedergegeben.

Die Wiedergabe endet erst, wenn Sie die Stopp-Taste (■) drücken.

- Die zufällige Wiedergabe kann nicht parallel zur wiederholten Wiedergabe (Repeat) benutzt werden.

Programmierte Wiedergabe

Die programmierte Wiedergabe ist nur bei Audio-CDs möglich.

Verwenden der programmierten Wiedergabe

1 Drücken Sie die Taste PROGRAM.

MEM und die Track-Nummer blinken.

Display-
Beispiel

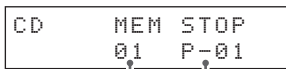

- Drücken Sie, wenn die Wiedergabe angehalten wurde.

2 Wählen Sie mit Hilfe der Sprung- (|◀◀/▶▶|) oder Zifferntasten einen Track aus und fügen Sie ihn mit der PROGRAM-Taste dem Programm hinzu.

Fügen Sie alle gewünschten Tracks dem Programm hinzu.

- Wenn Sie für 20 Sekunden keine Eingabe vornehmen, wird die Programmierung abgebrochen.

3 Drücken Sie die Taste Wiedergabe/Pause (▶/||), um die Programmwiedergabe zu starten.

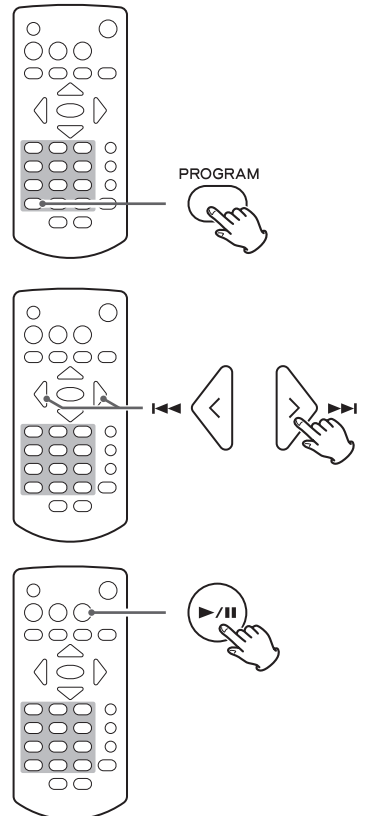

Überprüfen und Überarbeiten des Programms

1 Drücken Sie die Taste PROGRAM zweimal.

MEM und die Programm-Nummer blinken.

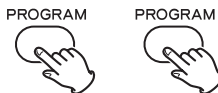

2 Ändern Sie die Programmnummer mit den Sprungtasten (◀◀/▶▶) und überprüfen Sie die Track-Nummern.

Ändern des Programms

1. Rufen Sie den Track auf, den Sie ändern möchten.
2. Drücken Sie die Taste PROGRAM.
3. Wählen Sie einen Track aus und drücken Sie die PROGRAM-Taste, um ihn anstelle des ursprünglichen Tracks dem Programm hinzuzufügen.

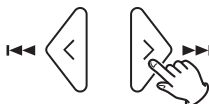

Entfernen eines Tracks aus dem Programm

1. Rufen Sie den Track auf, den Sie entfernen möchten.
2. Drücken Sie die Taste CLEAR.

3 Drücken Sie die Taste Wiedergabe/Pause (▶/||), um die Programmwiedergabe zu starten.



Hinzufügen von Tracks zu dem Programm

1 Drücken Sie die Taste PROGRAM.

MEM und die Programm-Nummer blinken.

2 Wählen Sie einen Track aus und fügen Sie ihn mit der PROGRAM-Taste dem Programm hinzu.

Wiederholen Sie den Vorgang nach Bedarf, um weitere Tracks hinzuzufügen.

3 Drücken Sie die Taste Wiedergabe/Pause (▶/||), um die Programmwiedergabe zu starten.

Abhören von Dateien auf einer CD oder auf einem USB-Stick (Fortsetzung)

Löschen aller Tracks aus dem Programm

1 Drücken und halten Sie bei angehaltener Wiedergabe die Taste CLEAR.

2 Wenn „Program clear?“ eingeblendet wird, drücken Sie die Taste ENTER, um alle Tracks aus dem Programm zu löschen.

```
CD          STOP
Program Clear?
```

Um den Vorgang abubrechen, drücken Sie die Taste Stopp (■) oder CLEAR.

Zudem können Sie mit jeder der folgenden Aktionen alle Tracks aus dem Programm entfernen.

- Auswerfen der Disk
- Drücken der STANDBY-/Einschalttaste (⏻/I), um das Gerät in den Standby-Modus zu schalten

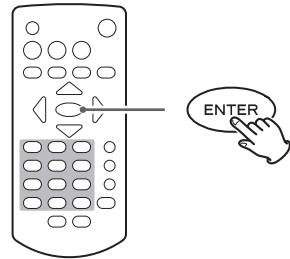
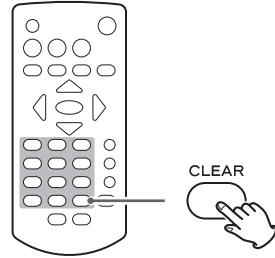

FM-Modus

Drücken Sie die Taste FM MODE, um zwischen Stereo- und Mono-Empfang umzuschalten.

Stereo

Stereophone FM-Sendungen werden auch stereo empfangen.

- Wenn der Empfang jedoch schlecht ist, schalten Sie auf Mono um.

Mono

FM-Sendungen werden mono empfangen. Wenn der Empfang von stereophonen FM-Sendungen schlecht ist, wechseln Sie in diesen Modus. Die Wiedergabe erfolgt dann mono, allerdings werden die Störgeräusche reduziert und die Klangqualität verbessert.

Display-Beispiel

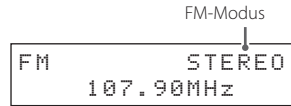

Ändern der Empfangsfrequenz

Wenn eine Preset-Nummer dargestellt wird, drücken Sie die Stopp-Taste (■), um den Modus zur Frequenzauswahl zu aktivieren.

Anheben der Empfangsfrequenz

Drücken Sie die Richtungstaste (>), um die Empfangsfrequenz um einen Schritt anzuheben.

Drücken Sie die Suchtaste (▶▶), um automatisch Sender auf höheren Frequenzen zu suchen.

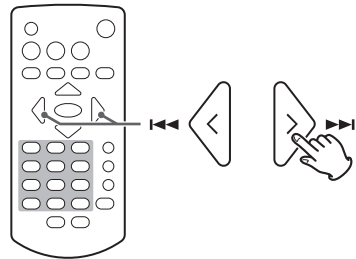

Absenken der Empfangsfrequenz

Drücken Sie die Richtungstaste (<), um die Empfangsfrequenz um einen Schritt abzusenken.

Drücken Sie die Suchtaste (▶▶), um automatisch nach Sendern auf tieferen Frequenzen zu suchen.

Ändern der Frequenz am Gerät

Drücken Sie die Stopp-Taste (■) und bedienen Sie die Sprungtasten (◀◀/▶▶) im Frequenz-Auswahlmodus (die Preset-Nummer wird nicht angezeigt).

Wenn eine Preset-Nummer erscheint, können Sie mit den Sprungtasten (◀◀/▶▶) die Preset-Nummer ändern.

Presets für Sendestationen

Das Gerät speichert bis zu 20 FM-Sender-Presets.

Automatisches Einstellen der Presets

Drücken und halten Sie die PROGRAM-Taste auf der Fernbedienung.

Das Gerät sucht nun automatisch nach Radio-Sendern und ordnet diese beginnend mit Preset 01 (P01) an. Wenn 20 Presets angelegt wurden oder der gesamte Frequenzbereich komplett abgesucht wurde, fügt das Gerät keine weiteren Presets mehr hinzu.

Manuelles Einstellen der Presets

- 1 Stellen Sie den Sender ein, den Sie als Preset hinzufügen möchten.**
- 2 Drücken Sie die Taste PROGRAM.**
- 3 Wählen Sie mit den Richtungstasten (</>) die gewünschte Preset-Nummer aus und drücken Sie die Taste ENTER.**

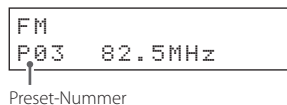
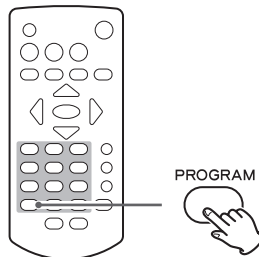

Das Radio Data System (RDS) ist ein Rundfunk-Service, der es den Sendestationen erlaubt, neben dem regulären Radioprogrammsignal zusätzliche Informationen zu übertragen.

1 Stellen Sie einen FM-RDS-Sender ein (siehe Seite 127).

2 Drücken Sie die RDS-Taste auf der Fernbedienung.

Durch Drücken der RDS-Taste blättern Sie wie folgt durch die RDS-Modi:

Program service (PS)

Wenn Sie Program service auswählen, wird rechts neben „FM“ der Eintrag „PS“ und anschließend der Name für den Programm-Service oder den Radio-Sender eingeblendet. Wenn der Programm-Service keine Daten bereitstellt, wird die Frequenz eingeblendet.

RDS Program type (PTY)

Wenn Sie RDS Program type auswählen, wird rechts neben „FM“ der Eintrag „PTY“ und anschließend der Programm-Typ eingeblendet.

RDS Radio text (RT)

Wenn Sie RDS Radio text auswählen, wird rechts neben „FM“ der Eintrag „RT“ und anschließend die Sender-Information eingeblendet, die aus bis zu 64 Zeichen bestehen kann.

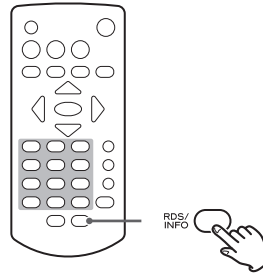

PTY search

Sie können die Sender nach dem Programm-Typ durchsuchen. Diese Funktion steht nur über die RDS-Dienste der FM-Sendestationen in Europa zur Verfügung.

1 Drücken Sie die Taste PTY.

Im Display wird „PTY SEARCH“ eingeblendet.

2 Wählen Sie mit den Richtungstasten (</>) das gewünschte Programm aus.

Sie können aus 31 Programm-Typen (PTY) wählen.

3 Drücken Sie die Taste ENTER.

Das Gerät beginnt mit der Suche.

- Wenn der gewählte Programm-Typ gefunden wurde, wird die Suche angehalten und der Programm-Typ eingeblendet.
- Wenn der passende Programm-Typ während der PTY-Suche nicht gefunden wurde, endet die Suche bei der Frequenz, die zu Beginn der Suche eingestellt war.
- Wenn Sie die Suche selbst anhalten möchten, drücken Sie die Taste PTY.

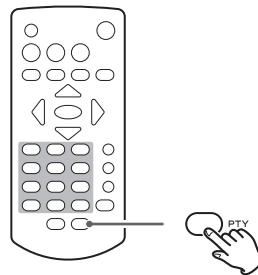

```

FM    PTY SEARCH
< NEWS >
    
```

NEWS:

Kurze Durchsagen, Veranstaltungen, öffentliche Meinung, Reportagen und aktuelle Ereignisse.

AFFAIRS:

Empfehlungen inklusive praxisbezogener Ankündigungen, die nicht den Charakter von Nachrichten, Dokumentationen, Diskussionen oder Analysen haben.

INFO:

Praxis- und Referenzinformationen wie Wettervorhersagen, Verbraucherinformationen und medizinische Hinweise.

SPORT:

Sport-Programme.

EDUCATE:

Informationen aus dem Kultur- und Bildungsbereich.

DRAMA:

Hörspielserien und alle Arten von Radio-Konzerten.

CULTURE:

Nationale oder lokale Kulturnachrichten jeder Art einschließlich religiöser Veranstaltungen, Philosophie, Sozialwissenschaften, Sprachen und Theater.

SCIENCE:

Programme über Naturwissenschaften und Technik.

VARIED:

Unterhaltungsprogramme wie Quiz-Sendungen, Neuigkeiten aus der Unterhaltungsbranche, Interviews, Comedy und Satire.

POP M:

Programme mit kommerziellen und populären Songs, Hitparaden einschließlich der Verkaufsumsätze etc.

ROCK M:

Moderne, in der Regel von jungen Künstlern komponierte und eingespielte Musiktitel.

EASY M:

Pop-Musik mit einer durchschnittlichen Spieldauer unter 5 Minuten.

LIGHT M:

Klassische und Instrumentalmusik, Chorwerke und leichte Unterhaltungsmusik.

CLASSICS:

Orchestermusik einschließlich großer Opern und Symphonien, Kammermusik usw.

OTHER M:

Weitere Musikstile wie Rhythm & Blues, Reggae u. a.

WEATHER:

Wetterberichte und -vorhersagen.

FINANCE:

Berichte aus der Börsen- und Finanzwelt.

CHILDREN:

Kinder- und Jugendsendungen.

SOCIAL:

Soziale Belange.

RELIGION:

Programme mit religiösem Hintergrund.

PHONE IN:

Programme mit Zuhörer-Beteiligung per Telefon.

TRAVEL:

Reiseberichte.

LEISURE:

Sendungen zu Freizeitaktivitäten.

JAZZ:

Jazz-Musik.

COUNTRY:

Country-Musik.

NATION M:

Landestypische Musik.

OLDIES:

Musik aus den so genannten goldenen Zeiten der Pop-Musik.

FOLK M:

Folk-Musik.

DOCUMENT:

Dokumentationen.

TEST:

Testübertragungen für Notfall-Geräte oder -Empfänger. Nicht zur Suche oder dynamischen Umschaltung für Verbraucher-elektronik geeignet.

ALARM!:

Programm mit Warnmeldungen bei Notfällen oder Naturkatastrophen.

Einstellen des DAB-Tuners

Wenn Sie das DAB-Radio zum ersten Mal einschalten, werden verfügbare DAB-Sender gesucht und in eine Senderliste aufgenommen.

Das Gerät sucht dabei nach lokalen Sendestationen und fügt sie der Senderliste in der Suchreihenfolge hinzu.

Hören von DAB-Radio

1 Drücken Sie die Source-Taste, um DAB auszuwählen.

Wenn die Sendersuche abgeschlossen ist, wird das DLS (Dynamic Label Segment) in der zweiten Display-Zeile eingeblendet.

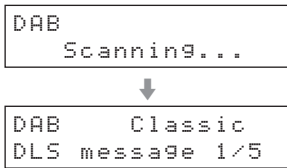

2 Wählen Sie nun mit Hilfe der Richtungstaste (>) den gewünschten Sender aus.

Anpassen der DAB-Darstellung

Sie können einstellen, was in der zweiten Display-Zeile dargestellt werden soll, wenn Sie DAB-Radio hören.

Jedes Mal, wenn Sie die DISPLAY-Taste auslösen, werden die eingeblendeten Informationen wie auf der rechten Seite dargestellt umgeschaltet.

DLS-Meldung

Das Dynamic Label Segment (DLS) blendet einen Lauftext ein, der vom Radiosender empfangen wird. Hierbei kann es sich um Informationen zu den Musiktiteln, zum Programm oder zum Sender selbst handeln.

Programm-Typ

Hierbei handelt es sich um eine Klassifizierung wie Pop, Rock oder Klassische Musik, die der Sender für die jeweilige Musik ausgibt.

Ensemble-Name

Hierbei handelt es sich um den Namen des Ensembles, welches das Programm ausstrahlt.

Kanal und Frequenz

Hierbei handelt es sich um den Sender und die Frequenz des aktuell empfangenen Rundfunkinhalts.

Bitrate

Hier wird die Bitrate und der Sound-Modus des aktuell empfangenen Rundfunkinhalts dargestellt.

Datum und Uhrzeit

Hierbei handelt es sich um das aktuelle Datum und die Uhrzeit.

Signalstärke

Über diesen Eintrag können Sie die Signalstärke des gewählten Senders überprüfen.

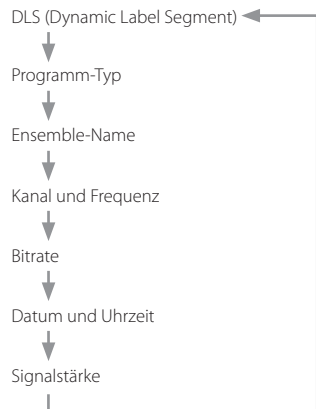
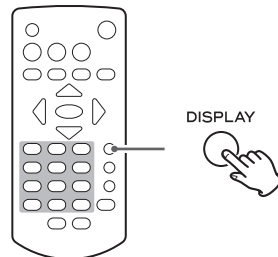
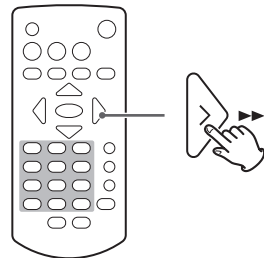
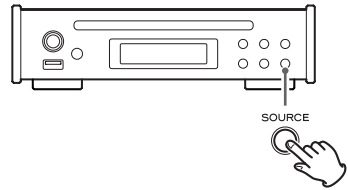

Einsatz des DAB-Tuners (Fortsetzung)

Einsatz des DAB-Menüs

Im DAB-Modus können Sie über das DAB-Menü auf verschiedene Funktionen zugreifen.

- 1 Drücken Sie dazu im DAB-Modus die Taste MENU auf der Fernbedienung.**
- 2 Wählen Sie mit den Richtungstasten (</>) den gewünschten Menü-Eintrag und drücken Sie die Taste ENTER.**

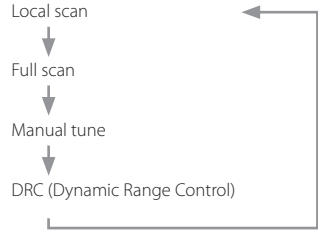

Local scan

Das Gerät durchsucht die DAB-Bänder zwischen 10A und 13F und fügt die gefundenen Sender der Senderliste hinzu.

```
DAB Local scan
L.scan-sure?
```

Drücken Sie die ENTER-Taste, um mit dem Scan zu beginnen.

```
DAB Local scan
Scanning...
```

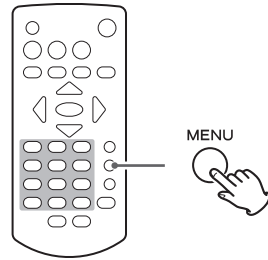

Full scan (auto scan)

Das Gerät durchsucht die DAB-Bänder zwischen 5A und 13F und fügt die gefundenen Sender der Senderliste hinzu.

```
DAB Full scan
Full scan-sure?
```

Drücken Sie die ENTER-Taste, um mit dem Scan zu beginnen.

```
DAB Full scan
Scanning...
```

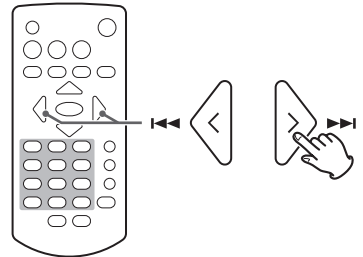

Manual tune

Mit dieser Option können Sie einen Sender manuell einstellen und die Signalstärke während der Suche überprüfen. Das ist praktisch, wenn Sie eine Antenne für einen besseren Empfang ausrichten oder positionieren.

```
DAB ManualTune
7A 188.928MHz
```

Wählen Sie mit Hilfe der Richtungstasten (</>) den gewünschten Sender und drücken Sie die ENTER-Taste, um die Signalstärke dieses Senders anzuzeigen.

```
DAB ManualTune
=====
```

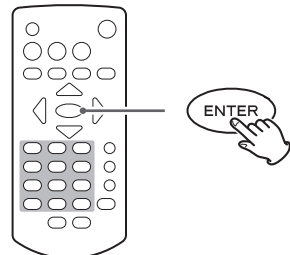

- Drücken Sie die ENTER-Taste erneut, um zur normalen Anzeige zurückzukehren.

DRC

Mit dieser Option stellen Sie die Dynamic Range Control (DRC) für die empfangenen Sendeeinhalte ein. DRC wird von manchen Sendern eingesetzt, um die Dynamik zwischen lauter und leiser Audiolautstärke zu reduzieren. Für Pop-Musik kann dabei ein hoher DRC-Wert gewählt werden, der sich für eine durchgängig hohe Abhörlautstärke empfiehlt, während bei klassischer Musik überhaupt kein DRC zum Einsatz kommt, um die Dynamik der Quelle für den Zuhörer absolut authentisch zu übertragen.

- Sie können zwischen den drei DRC-Einstellungen „off“, „low“ und „high“ wählen.

In der Stellung „high“ wird die DRC auf das Sendematerial angewandt. In der Stellung „low“ wird der vom Sender übertragene DRC-Wert um die Hälfte reduziert. In der Stellung „off“ ist die DRC inaktiv.

```
DAB DRCsetting
< DRC OFF >
```

Presets für Sendestationen

Das Gerät speichert bis zu 20 DAB-Sender-Presets.

Manuelles Einstellen der Presets

- 1 Stellen Sie den Sender ein, den Sie als Preset hinzufügen möchten.**
- 2 Drücken Sie die Taste PROGRAM.**
- 3 Wählen Sie mit den Richtungstasten (</>) die gewünschte Preset-Nummer aus und drücken Sie die Taste ENTER.**

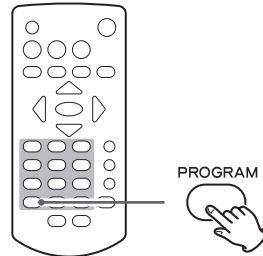

Preset-Nummer

```
DAB P03 MEMO
DLS message 1/5
```

Auswahl von Presets

Wählen Sie mit den Scroll-Tasten (^/∨) der Fernbedienung einen der voreingestellten Sender aus.

ANMERKUNG

- Es ist keine automatische Preset-Funktion vorhanden.
- Über Local scan oder Full scan werden alle bereits angelegten Presets gelöscht.
Der erste über Local scan oder Full scan ermittelte Sender wird automatisch dem Platz P01 zugeordnet.
- Presets, denen bisher kein Sender zugewiesen worden war, werden übersprungen und können nicht angewählt werden.
Im folgenden Beispiel sind P01, P05, P06 und P08 Sender zugewiesen, P02 bis 04 und P07 hingegen nicht.

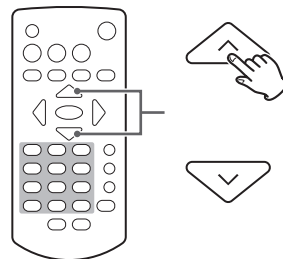

Preset-Nummer

```
DAB P03 Classic
DLS message 1/5
```

P01	^	P05	^	P06	^	P08
	≡		≡		≡	
	∨		∨		∨	

1 Drücken Sie die Taste MENU.

2 Wählen Sie mit den Richtungstasten (</>) den gewünschten Eintrag und drücken Sie die Taste ENTER.

Drücken Sie die Taste ►►, um durch die folgenden Einträge zu blättern.

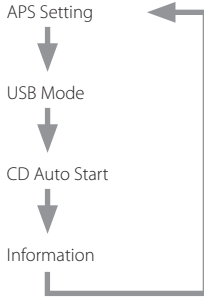

Drücken Sie die Taste ◀◀, um in umgekehrter Richtung durch die Einträge zu blättern.

3 Mit Hilfe der Tasten (</>) können Sie den Wert nun ändern und die Änderung mit der Taste ENTER bestätigen.

Nach der Bestätigung wird die vorherige Ansicht eingeblendet.

- Um die Änderung der Einstellung abzubrechen, drücken Sie stattdessen die Taste MENU.

Display-Beispiel

```
Menu  
< APS Setting >
```

Display-Beispiel

```
APS Setting  
< APS ON >
```

Einrichten der automatischen Energiesparfunktion (APS Setting)

- Im Werkzustand ist die automatische Energiesparfunktion bei allen Geräten für den US-amerikanischen und kanadischen Markt auf OFF und für den europäischen Markt auf ON eingestellt.

ON

Wenn die Eingangsquelle auf CD/USB eingestellt ist, wechselt das Gerät in den Standby-Betrieb, wenn die Wiedergabe für mindestens 30 Minuten angehalten oder pausiert wurde.

OFF

Das Geräte wechselt niemals automatisch in den Standby-Betrieb.

Der Status der automatischen Energiesparfunktion wird beim Einschalten des Geräts eingeblendet.

Display-Beispiel

```
TEAC PD-301  
APS ON
```

USB Mode

- Im Werkzustand ist diese Option auf File (File-Modus) voreingestellt.

File (File-Modus)

Wählen Sie Dateien Ordner-übergreifend aus, wobei die Ordner-Ebenen keine Rolle spielen.

Folder (Folder-Modus)

Wählen Sie Dateien und Ordner innerhalb ihrer Ordner-Hierarchie aus.

Display-Beispiel

```
USB Mode  
< FILE >
```

CD Auto Start

- Im Werkszustand ist diese Option auf Stop (OFF) voreingestellt.

Stop(OFF)

Wenn eine CD eingelegt wurde, wird die Wiedergabe nicht automatisch gestartet.

Playback(ON)

Wenn eine CD eingelegt und die Quelle auf CD eingestellt wurde, beginnt die Wiedergabe automatisch.

Display-Beispiel

```
CD Auto Start  
< Stop(OFF) >
```

Information

Hier wird die aktuelle Firmware-Version eingeblendet.

Display-Beispiel

```
Information  
Ver 1.00
```

Allgemein

Das Gerät lässt sich nicht einschalten.

(Die LED der STANDBY-/Einschalttaste (⏻/I) leuchtet nicht.)

- ➔ Stellen Sie sicher, dass das Netzkabel vollständig in die Steckdose gesteckt wurde. Wenn die Steckdose schaltbar ist, stellen Sie sicher, dass sie eingeschaltet ist.
- ➔ Schließen Sie ein anderes elektrisches Gerät an der Steckdose an und prüfen Sie, dass sie Spannung ausgibt.

Die Fernbedienung funktioniert nicht.

- ➔ Richten Sie die Fernbedienung in einer Entfernung von maximal 5 Metern auf die Vorderseite des Geräts.
- ➔ Die Fernbedienung funktioniert nicht, wenn sich ein Hindernis zwischen ihr und dem Gerät befindet. In diesem Fall wechseln Sie bspw. Ihre Position.
- ➔ Wenn die Batterien erschöpft sind, ersetzen Sie beide durch neue Batterien.

Ein Fernseh- oder anderes Gerät arbeitet fehlerhaft.

- ➔ Einige TV-Geräte, die Signale von Fernbedienungen empfangen können, werden eventuell über die mitgelieferte Fernbedienung falsch angesteuert. In diesem Fall verwenden Sie die Tasten am Gerät.

Es wird kein oder ein sehr leises Audiosignal ausgegeben.

- ➔ Überprüfen Sie den Anschluss an den Verstärker.
- ➔ Überprüfen Sie die Anschlüsse an die Lautsprecher oder andere relevante Geräte.

Es entstehen Störgeräusche.

- ➔ Stellen Sie das Gerät möglichst weit entfernt von TV-Geräten, Mikrowellen und anderen magnetischen Geräten auf.

Radio

Ein Sender wird nicht empfangen, der Empfang ist schlecht.

- ➔ Wählen Sie eine Sendestation aus.
- ➔ Wenn der Empfang schlecht ist, versuchen Sie, die Antenne neu auszurichten.
- ➔ Wenn sich ein TV-Gerät in der Nähe befindet, schalten Sie es aus.
- ➔ Für einen guten Radio-Empfang sollte kein USB-Speichermedium angeschlossen sein, da ein USB-Gerät Störgeräusche oder andere Probleme verursachen kann.

Stereophone Sendungen werden mono wiedergegeben.

- ➔ Drücken Sie die Taste FM MODE an der Fernbedienung, um die Stereowiedergabe zu aktivieren.

CD-Spieler

Die Wiedergabe ist nicht möglich.

- ➔ Wenn die Disk falsch herum eingelegt wurde, laden Sie sie erneut mit dem Label nach oben.
- ➔ Wenn die Disk verschmutzt ist, reinigen Sie sie.
- ➔ Abhängig von der Qualität und den Aufnahmebedingungen können verschiedene CD-R/CD-RW-Disks

nicht wiedergegeben werden.

- ➔ CD-R/CD-RW-Disks, die nicht finalisiert wurden, können nicht wiedergegeben werden.

Die Wiedergabe springt.

- ➔ Vibrationen können zu einem Springen bei der Wiedergabe führen. Betreiben Sie das Gerät auf stabilem Untergrund.
- ➔ Wenn die Disk verschmutzt ist, reinigen Sie sie.
- ➔ Verwenden Sie keine zerkratzten oder angebrochenen Disks.

MP3-, WMA-, AAC- und WAV-Dateien

Die Wiedergabe ist nicht möglich.

- ➔ Überprüfen Sie die Dateierweiterung. Die Dateien werden anhand ihrer Erweiterung erkannt: „mp3“ steht für MP3-Dateien, „wma“ für WMA-Dateien, „m4a“ für AAC-Dateien und „wav“ für WAV-Dateien.
- ➔ Die MP3/WMA/AAC/WAV-Datei ist evtl. beschädigt.
- ➔ Überprüfen Sie das Dateiformat. Dieses Gerät kann MP3-, WMA-, AAC- und WAV-Dateien wiedergeben. Allerdings kann es keine WAV- und AAC-Dateien von einer CD wiedergeben (Seite 137).

„NO USB“ wird eingeblendet und das USB-Speichermedium wird nicht erkannt.

- ➔ Versuchen Sie, das USB-Speichermedium mit einem Computer zu formatieren. Dadurch werden die FAT-Daten neu geschrieben und das Gerät sollte das Speichermedium erkennen. (WARNUNG: Durch das Formatieren werden alle Dateien auf dem USB-Speichermedium gelöscht.)

Track-, Künstler- und Alben-Namen werden nicht angezeigt.

- ➔ Die Musikdatei enthält keine ID3-Tags. Verwenden Sie z. B. einen Computer, um MP3/WMA/AAC-Dateien mit korrekten ID3-Tag-Informationen vorzubereiten. ID3-Tags können bei WAV-Dateien nicht benutzt werden.

Einige Zeichen werden nicht korrekt angezeigt.

- ➔ Wenn in den Datei-Informationen japanische, chinesische oder Doppelbyte-Zeichensätze verwendet werden, wird der Name nicht korrekt dargestellt, auch wenn die Wiedergabe problemlos möglich ist.

Im Display wird „No Music file“ eingeblendet

- ➔ Die Disk oder das USB-Speichermedium enthält keine wiedergabefähigen Audiodateien. Laden Sie eine Disk oder ein USB-Speichermedium mit wiedergabefähigen Audiodateien.

Da dieses Gerät einen Mikro-Controller verwendet, können externe Störgeräusche oder andere Einstreuungen zu Fehlfunktionen führen. In diesem Fall ziehen Sie das Netzkabel ab, warten etwas und schalten das Gerät dann wieder ein, um den Betrieb fortzusetzen.

Spezifikationen

CD-Spieler

Wiedergabe-Medien.....CD-DA, CD-ROM/R/RW*

Es werden nur Disks mit 12 cm Durchmesser unterstützt

Format.....ISO9660 LEVEL 1/2/JOLIET

Maximale Anzahl an Dateien.....300 (inklusive Ordner)

Maximale Anzahl an Ordnern.....50

*Es werden nur CD-RW-Disks im CD-DA-Format unterstützt

USB

Unterstützte USB-Geräte.....USB-Massenspeicherklasse

Schnittstellenkompatibilität.....USB 2.0 (Full Speed)

USB 1.1 (High Speed)

USB3.0

Dateisysteme.....FAT16, FAT32

Maximale Anzahl an Dateien.....300 (inklusive Ordner)

Maximale Anzahl an Ordnern.....50

USB-Ausgangsspannung.....5 V Gleichspannung

USB-Versorgungsstrom.....max. 500 mA

Abspielbare Audioformate

WAV (nur USB)

Erweiterung.....„wav“, „WAV“

Quantisierungswortbreite.....16 Bit

Samplingfrequenz.....44,1 kHz, 48 kHz

MP3

Erweiterung.....„mp3“, „MP3“

Bitrate.....32 kbps – 320 kbps oder VBR

Samplingfrequenz

16 kHz, 22,05 kHz, 24 kHz, 32 kHz, 44,1 kHz, 48 kHz

Unterstützter Standard.....MPEG-1/2 Audio Layer-3

WMA

Erweiterung.....„wma“, „WMA“

Bitrate.....32 kbps – 320 kbps oder VBR

Samplingfrequenz

8 kHz, 11,025 kHz, 16 kHz, 22,05 kHz,

32 kHz, 44,1 kHz, 48 kHz

Unterstützter Standard.....WMA Ver.9

(DRM wird nicht unterstützt)

AAC (nur USB)

Erweiterung.....„m4a“, „M4A“

Bitrate.....8 kbps – 320 kbps oder VBR

Samplingfrequenz

8 kHz, 16 kHz, 32 kHz, 11,025 kHz, 22,05 kHz,

44,1 kHz, 12 kHz, 24 kHz, 48 kHz

Unterstützter Standard...MPEG4 AAC-LC (Audio-Stream)

Tuner

Frequenzbereich

FM.....87,5 MHz bis 108,0 MHz

DAB-Tuner

Empfangsbereich.....Band III, 174 MHz – 240 MHz

Anschluss.....50 Ω, unsymmetrisch

Max. Signalstärke.....0 dBm

Empfindlichkeit.....–100 dBm, typisch

Nachbarkanalunterdrückung.....38 dB, typisch

Analoger Audio-Ausgang

Anschluss.....Cinch-Buchsen (2 Kanäle) × 1

Ausgangsimpedanz.....470 Ω oder weniger

Max. Ausgangspegel (1 kHz/Vollausst., an 10 kΩ).....2,0 Vrms

Frequenzgang.....20 Hz – 20 kHz (–3 dB)

Signalrauschabstand.....113 dB

Verzerrungen.....0,005% (1 kHz)

Digitaler Audio-Ausgang

COAXIAL-Digitalanschluss × 1

Ausgangsimpedanz.....75 Ω

Ausgangspegel.....0,5 Vp-p

OPTICAL-Digitalanschluss × 1

TOS (JEITA RC-5720C)

Samplingfrequenz

CD, USB.....44,1 kHz

DAB, FM.....24 kHz, 32 kHz, 48 kHz

Quantisierungswortbreite.....16 Bit

Allgemein

Stromversorgung.....AC 220 – 240 V (50 Hz, 60 Hz)

Leistungsaufnahme.....8 W

Abmessungen.....215 × 61 × 232 mm

(B × H × T, inkl. Überständen)

Gewicht.....2,1 kg

Betriebstemperatur.....+5°C bis +35°C

Luftfeuchtigkeit (Betrieb).....5% bis 85% (ohne Kondensation)

Lagerungstemperatur.....–20°C bis +55°C

Zubehör im Lieferumfang

Gleichstromnetzteil (GPE015A-120125-D) × 1

Netzkabel für Gleichstromnetzteil × 1

Cinch-Audiokabel × 1

Fernbedienung (RC-1323) × 1

Batterien für Fernbedienung (Typ AAA) × 2

DAB/FM-Antenne × 1

Bedienungsanleitung (dieses Dokument) × 1

- Spezifikationen und Design können ohne vorherige Ankündigung geändert werden.
- Gewicht und Abmessungen sind Näherungswerte.
- Alle Abbildungen in dieser Anleitung können geringfügig von den Produktionsmodellen abweichen.

IMPORTANTI ISTRUZIONI PER LA SICUREZZA

CAUTELA

- NON RIMUOVERE IL COPERCHIO O L'INVOLUCRO ESTERNO PER ESPORRE LE PARTI ELETTRONICHE. ALL'INTERNO NON CI SONO PARTI RIPARABILI DALL'UTENTE.
- SE SI VERIFICANO PROBLEMI CON QUESTO PRODOTTO, CONTATTARE IL NEGOZIO DOVE È STATO ACQUISTATO L'APPARECCHIO PER UNA RIPARAZIONE. NON USARE IL PRODOTTO FINO A CHE NON SIA STATO RIPARATO.
- L'USO DI CONTROLLI O REGOLAZIONI O L'ESECUZIONE DI PROCEDURE DIVERSE DA QUELLE SPECIFICATE QUI POTREBBERO PROVOCARE PERICOLOSE ESPOSIZIONI A RADIAZIONI.

- 1) Leggere le seguenti istruzioni.
- 2) Conservare queste istruzioni.
- 3) Prestare attenzione agli avvertimenti.
- 4) Seguire tutte le istruzioni.
- 5) Non usare l'apparecchio vicino all'acqua.
- 6) Pulire solo con un panno asciutto.
- 7) Non bloccare le aperture per la ventilazione. Installare secondo le istruzioni del costruttore.
- 8) Non installare l'apparecchio vicino a fonti di calore come radiatori, regolatori di calore, stufe o altri apparecchi che producono calore (inclusi gli amplificatori).
- 9) Non eliminare la spina polarizzata di sicurezza o la spina di messa a terra. La spina polarizzata ha due lame, una più larga dell'altra. Una spina di messa a terra ha due lame e una terza punta di messa terra. La lama larga o la terza punta sono fornite per la vostra sicurezza. Se la spina fornita non è adatta al tipo di presa, consultate un elettricista per sostituire la presa obsoleta.
- 10) Non calpestare o stratonare il cordone di alimentazione, in modo particolare vicino alla spina e alla presa a cui è collegato l'apparecchio e dal punto in cui esce dall'apparecchio.
- 11) Usare solamente attacchi/accessori specificati dal costruttore.
- 12) Usare solo carrello, supporto, treppiede, mensola o tavola specificata dal costruttore o venduto insieme all'apparecchio. Quando viene usato un carrello, prestare attenzione quando si sposta la combinazione carrello/apparato per evitare cadute da sopra.
- 13) Scollegare questo apparato durante temporali o quando non viene utilizzato per lunghi periodi di tempo.
- 14) Rivolgersi solo a personale qualificato. La riparazione è richiesta quando l'apparecchio è stato danneggiato in qualunque modo, come nel caso che il cordone dell'alimentazione o la spina siano stati danneggiati, l'apparecchio sia stato esposto a pioggia o umidità, non funzioni correttamente o sia stato lasciato cadere.



This product is protected by certain intellectual property rights of Microsoft. Use or distribution of such technology outside of this product is prohibited without a license from Microsoft.

Altri nomi di società, nomi di prodotto e loghi in questo documento sono marchi o marchi registrati dei rispettivi proprietari.

- Questo apparecchio consuma una quantità di corrente elettrica irrilevante dalla presa di rete mentre il suo interruttore POWER o STANDBY/ON non è in posizione ON.
- La presa di rete è utilizzata come dispositivo di sconnessione; il quale dovrebbe restare sempre operabile.
- Si deve usare cautela quando si usano gli auricolari o le cuffie con il prodotto, perché un eccesso di pressione sonora (volume) negli auricolari o nelle cuffie può causare la perdita dell'udito.

CAUTELA

- Non esporre questo apparecchio a gocce o schizzi.
- Non appoggiare alcun contenitore, come un vaso, pieno d'acqua sopra l'apparecchio.
- Non installare questo apparecchio in spazi ristretti come una libreria o ambienti simili.
- Questo apparecchio dovrebbe essere collocato sufficientemente vicino alla presa AC in modo da poter facilmente afferrare la spina del cordone di alimentazione in qualsiasi momento.
- Se il prodotto utilizza batterie (compresi un pacco batteria o batterie installate), non dovrebbero essere esposte a luce solare, fuoco o calore eccessivo.
- ATTENZIONE per i prodotti che utilizzano batterie al litio sostituibili: vi è pericolo di esplosione se la batteria viene sostituita con una di tipo non corretto. Sostituire solo con lo stesso tipo o equivalente.

Precauzioni sull'uso delle batterie

L'uso improprio delle batterie può causare la rottura o la perdita di liquido con possibili incendi, lesioni o colorazione degli oggetti vicini. Si prega di leggere e osservare attentamente le seguenti precauzioni.

- Assicurarsi di inserire le batterie con il polo positivo (+) e il polo negativo (-) orientati nella posizione corretta.
- Utilizzare batterie dello stesso tipo. Non usare mai tipi diversi di batterie.
- Se il telecomando non verrà utilizzato per un lungo periodo (più di un mese) rimuovere le batterie per evitare fuoriuscite di liquido.
- Se si verificano perdite di liquido, pulire a fondo l'interno del vano batterie e sostituire le batterie con altre nuove.
- Non utilizzare batterie di tipi diversi da quelli specificati. Non mettere insieme batterie nuove con quelle vecchie o utilizzare diversi tipi di batterie insieme.
- Non riscaldare o smontare le batterie. Non gettare le batterie nel fuoco o nell'acqua.
- Non trasportare o conservare le batterie con altri oggetti metallici. Le batterie potrebbero cortocircuitare, causare perdite o esplodere.
- Non ricaricare mai una batteria a meno che non sia di tipo ricaricabile.

IMPORTANTI ISTRUZIONI PER LA SICUREZZA (continua)

Modello per l'Europa



Questo prodotto è conforme alla richiesta delle direttive europee e agli altri regolamenti della commissione.

Informazioni sul laser

Questo prodotto contiene un sistema laser a semiconduttore all'interno del mobile ed è classificato come "CLASS 1 LASER PRODUCT".

Per evitare di essere esposti al raggio laser, non tentare di aprire il mobile.

Laser:

Tipo: EP-C250L

Costruttore: GUANGDONG EVER BRIGHT GROUP CO.,LTD

Uscita laser: Meno di 0,30 mW sulla lente dell'obiettivo

Lunghezza d'onda: 792 +8 nm / -12 nm

CAUTELA

Cambiamenti o modifiche non espressamente approvati dalla parte responsabile della conformità potrebbero invalidare il diritto dell'utente a utilizzare l'apparecchiatura.

La targhetta si trova sul fondo dell'apparecchio come mostrato qui sotto.

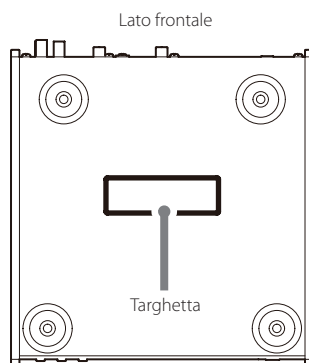

Per gli utenti europei

Smaltimento delle apparecchiature elettriche ed elettroniche e di batterie e/o accumulatori

- (a) Tutte le apparecchiature elettriche ed elettroniche devono essere smaltite separatamente dai rifiuti urbani mediante impianti di raccolta designati dal governo o dalle autorità locali.
- (b) Il corretto smaltimento di apparecchiature elettroniche/elettriche e di batterie/accumulatori, contribuisce a risparmiare preziose risorse ed evitare potenziali effetti negativi sulla salute umana e sull'ambiente.
- (c) Lo smaltimento non corretto di apparecchiature elettroniche/elettriche e di batterie/accumulatori può avere gravi conseguenze per l'ambiente e la salute umana a causa della presenza di sostanze pericolose nelle apparecchiature.

- (d) Il simbolo RAEE (Rifiuti Apparecchiature Elettriche ed Elettroniche), che mostra un bidone con ruote barrato, indica che le apparecchiature elettriche/elettroniche e le batterie/accumulatori devono essere raccolti e smaltiti separatamente dai rifiuti domestici.



Se una batteria o accumulatore contiene più dei valori specificati di piombo (Pb), mercurio (Hg) e/o cadmio (Cd) come definito nella direttiva sulle batterie (2006/66/CE), i simboli chimici per quegli elementi sarà indicato sotto al simbolo RAEE.



Pb, Hg, Cd

- (e) I centri di raccolta sono a disposizione degli utenti finali. Per informazioni più dettagliate circa lo smaltimento delle vecchie apparecchiature elettroniche/elettriche e dei rifiuti di batterie/accumulatori, si prega di contattare il comune, il servizio di smaltimento rifiuti o il negozio dove è stato acquistato l'apparecchio.

Indice dei contenuti

Grazie per aver scelto TEAC.

Leggere attentamente questo manuale per ottenere le migliori prestazioni da questa unità. Dopo averlo letto, conservarlo in un luogo sicuro per future consultazioni.

IMPORTANTI ISTRUZIONI PER LA SICUREZZA	138
Uso del sito TEAC Global	142
Accessori in dotazione	142
Prima dell'uso	142
Note sui dischi	143
NOTE sulle chiavette USB	144
Nomi e funzioni delle parti (unità principale)	145
Collegamenti	146
Collegamento dell'antenna DAB/FM	147
Nomi e funzioni delle parti (telecomando)	148
Uso del telecomando	149
Operazioni di base	150
Informazioni sul display	152
Ascolto di file da un CD o da una chiavetta USB	154
Ascolto della radio FM	161
RDS	163
Uso del sintonizzatore DAB	165
Impostazioni	168
Risoluzione dei problemi	170
Specifiche	171

Uso del sito TEAC Global

È possibile scaricare gli aggiornamenti per questa unità dal sito TEAC Global Site: <http://teac-global.com/>

- 1) Aprire il sito TEAC Global.
- 2) Nella sezione TEAC Downloads, selezionare la lingua desiderata per aprire la pagina di download per la propria lingua.

NOTA

Se la lingua desiderata non viene visualizzata, cliccare su Other Languages.

- 3) Fare clic sul nome del prodotto nella sezione "Products".
- 4) Selezionare e scaricare gli eventuali aggiornamenti necessari.

Accessori in dotazione

Verificare che la confezione includa tutti gli accessori in dotazione indicati di seguito.

Si prega di contattare il negozio dove è stata acquistata l'unità se uno di questi accessori è mancante o è stato danneggiato durante il trasporto.

Alimentatore AC (GPE015A-120125-D) × 1

Cavo di alimentazione per alimentatore × 1

Cavo audio RCA × 1

Telecomando (RC-1323) × 1

Batterie per telecomando (AAA) × 2

Antenna DAB/FM × 1

Manuale di istruzioni (questo documento) × 1

- Gli utenti in Europa dovrebbero vedere il retro di questo documento per informazioni sulla garanzia.

Prima dell'uso

Precauzioni per il posizionamento

- Evitare di collocare l'unità in ambienti esposti ad alta temperatura, come la luce solare diretta o vicino ad una fonte di calore. Inoltre, non posizionare l'unità su un amplificatore o qualsiasi altro dispositivo che genera calore. Ciò potrebbe causare scolorimento, deformazioni o malfunzionamenti.

Manutenzione

Togliete lo sporco dal coperchio superiore e altre superfici del pannello con un panno morbido leggermente inumidito con un detergente neutro diluito.

Non utilizzare panni trattati chimicamente, solventi o sostanze simili perché potrebbero danneggiare la superficie dell'unità.

Per motivi di sicurezza, scollegare il cavo di alimentazione dalla presa prima di pulire.

Tipi di dischi che possono essere riprodotti da questa unità

CD (12 cm) con il logo "Compact Disc Digital Audio"



- Questo logo appare sulle etichette del disco.
- Questa unità non può riprodurre CD da 8 cm.

CD-R e CD-RW che sono stati correttamente registrati e finalizzati in formato CD audio.

Dischi CD-R e CD-RW contenenti file MP3/WAV e finalizzati correttamente.

- I dischi multisessione non sono supportati.

Questa unità non può riprodurre dischi diversi da quelli elencati sopra.

⚠ Se si tenta di riprodurre qualsiasi altro tipo di disco con questa unità, potrebbero verificarsi forti rumori e danni ai diffusori o all'udito. Non tentare mai di riprodurre dischi diversi da quelli indicati sopra.

- File WMA
I formati Windows Media Audio Professional (WMA Pro) e Windows Media Audio Lossless (WMA Lossless) non sono supportati.
- A seconda della qualità del disco e delle condizioni di registrazione, la riproduzione potrebbe non essere possibile.
- Questa unità non può leggere o riprodurre i seguenti tipi di dischi.
 - Video CD
 - Super Audio CD
 - DVD video
 - DVD audio
 - DVD-ROM

⚠ Se si carica un DVD video, DVD audio, DVD-ROM o un disco simile in questa unità, l'unità cercherà di riprodurre ad alta velocità. Se si carica accidentalmente un tale disco, il disco potrebbe essere danneggiato, quindi non cercare di rimuoverlo finché non si arresta.

- Questa unità potrebbe non essere in grado di riprodurre correttamente i CD con Copy Control, dischi a doppio strato o altri CD speciali che non sono conformi allo standard Red Book CD. Il funzionamento e la qualità del suono non può essere garantita quando vengono usati

dischi speciali in questa unità. Se la riproduzione di un disco speciale dovesse causare problemi, contattare il rivenditore del disco.

Dischi CD-R/CD-RW

Questa unità può riprodurre dischi in formato CD audio (CD-DA) e CD-R/CD-RW contenenti file nei formati MP3 e WAV.

- Assicurarsi di finalizzare i dischi creati con i masterizzatori di CD.
- A seconda della qualità del disco e la condizione della registrazione, la riproduzione potrebbe non essere possibile. Per i dettagli, consultare il manuale di istruzioni del dispositivo che si sta utilizzando.
- Per domande su come gestire un disco CD-R o CD-RW, contattare direttamente il rivenditore del disco.

Precauzioni per l'uso

- Non usare dischi con crepe perché potrebbero danneggiare l'unità.
- Non applicare etichette o altri materiali sui dischi. Non utilizzare dischi con rimasugli di nastro adesivo o materiali simili sulla superficie del disco. Altri dischi da evitare sono quelli che hanno bordi adesivi, per esempio. Tali dischi potrebbero bloccarsi e danneggiare l'unità.
- Quando si scrive qualcosa sul lato dell'etichetta di un disco, utilizzare un pennarello indelebile con punta morbida in feltro. L'uso di una penna a sfera o con una punta dura potrebbe danneggiare il disco, rendendolo inutilizzabile.
- Non usare mai stabilizzatori di CD disponibili in commercio. In questo modo si potrebbe rendere il disco non più riproducibile o danneggiare l'unità.
- Non usare mai dischi con forme irregolari, compresi i dischi a forma di cuore e ottagonali, perché potrebbero danneggiare l'unità.

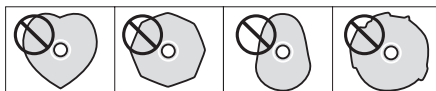

- Per rimuovere un disco dalla custodia, premere al centro della custodia, tenendo il disco per i bordi. Non toccare mai il lato dati del disco (lato senza etichetta).

Se un disco non viene caricato correttamente

Se un disco rimane incastrato o è difficile da inserire, non spingere con forza. Premere il pulsante EJECT (▲) ed estrarre il disco una volta prima di provare a reinsertarlo. (Spingendo un disco con forza potrebbe danneggiare l'unità).

Cura dei dischi

- Dopo averlo usato, rimettere sempre il disco nella sua custodia. In caso contrario potrebbe subire deformazioni e graffi.
- Non lasciare i dischi in luoghi esposti alla luce solare diretta o molto umidi o molto caldi. Ciò potrebbe causare deformazioni o danni e renderli inutilizzabili.
- I dischi CD-R e CD-RW sono più suscettibili agli effetti del calore e dei raggi ultravioletti rispetto ai normali CD. Per questo motivo, non lasciarli per lunghi periodi in luoghi esposti alla luce solare diretta o vicino a dispositivi che generano calore, per esempio.
- Pulire sempre i dischi prima di riporli. Lasciare un disco sporco potrebbe degradare la qualità del suono.

Pulizia dei dischi

- Se il lato del disco che contiene i dati codificati su di esso (lato privo di etichetta) si sporca con impronte o polvere, utilizzare un panno morbido per pulire la superficie dal centro direttamente verso il bordo.



- Non utilizzare detergenti per dischi in vinile, trattamenti antistatici, solventi o sostanze chimiche simili per pulire i dischi. Tali sostanze potrebbero danneggiare la superficie del disco.

Questa unità può usare chiavette USB.*

*Le porte USB di questa unità supportano solo chiavette USB. Non supportano hard disk USB di serie.

- I formati FAT16 e FAT32 sono supportati per le chiavette USB.
- Questa unità non supporta hub USB o dispositivi con funzioni di hub USB. Non collegare tali dispositivi a questa unità.

ATTENZIONE

- Se i media collegati non sono supportati, viene visualizzato "Media Error!" sul display di questa unità.
- Questa unità non può riprodurre file audio con protezione del copyright.
- Non collegare computer alle porte USB di questa unità. L'audio dal computer non può essere immesso tramite le porte USB di questa unità.
- Questa unità potrebbe non essere in grado di utilizzare supporti caricati in un lettore di card USB.
- A seconda della chiavetta USB e il suo contenuto, la lettura dei dati potrebbe richiedere un certo tempo.
- A seconda della chiavetta USB, l'unità potrebbe non essere in grado di leggere i dati correttamente o fornire la corretta alimentazione.
- Durante l'utilizzo di chiavette USB, la nostra azienda non si assume alcuna responsabilità per dati persi o modificati, chiavette USB danneggiate o altri danni.
- Si consiglia di eseguire il backup dei dati salvati su una chiavetta USB prima di utilizzarla con questa unità.
- Questa unità non supporta chiavette USB con funzioni di sicurezza.

Nomi e funzioni delle parti (unità principale)

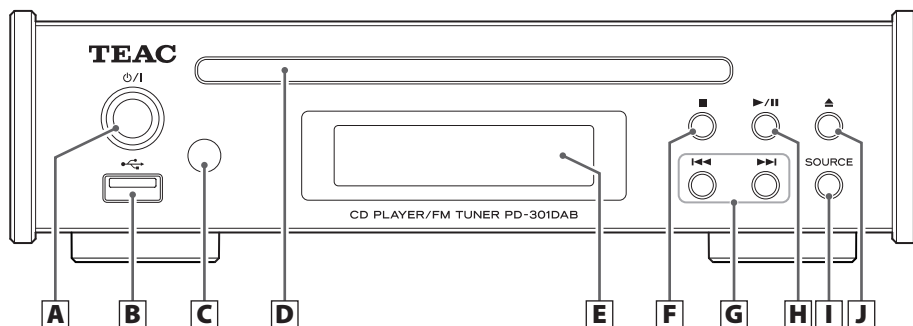

A Pulsante standby/accesso (⏻/⏻)

Premere questo pulsante per accendere l'unità e metterla in standby. Quando l'unità è accesa, l'anello intorno al pulsante si illumina in blu.

- Quando questa unità è in modalità standby, consuma meno energia. Per questo motivo, si usa il termine "standby" piuttosto che "spento".

B Porta USB

Collegare qui una chiavetta USB all'unità.

- Non collegare la porta USB di questa unità a un computer o un dispositivo simile. L'audio dal computer non può essere immesso attraverso questa porta USB.

C Sensore del telecomando

Questo sensore riceve i segnali dal telecomando. Quando si utilizza il telecomando, puntarlo qui.

D Fessura per il disco

Inserire un disco qui. Dopo aver inserito un disco parzialmente, l'unità lo attirerà automaticamente all'interno.

E Display

Qui appaiono tutte le informazioni.

F Pulsante Stop (■)

Premere durante la riproduzione per fermare la riproduzione.

Quando la sorgente di ingresso è DAB/FM, utilizzare per passare da una frequenza e la modalità preset.

G Pulsanti Skip (◀◀/▶▶)

Servono per passare alla traccia precedente o successiva. Durante la riproduzione, tenere premuto per la ricerca indietro/avanti.

H Pulsante Play/pause (▶/||)

Premere quando l'unità è ferma o in pausa per avviare la riproduzione.

Usare questo pulsante per mettere in pausa durante la riproduzione.

I Pulsante SOURCE

Usare questo pulsante per selezionare la sorgente di ingresso.

J Pulsante Eject (▲)

Premere per espellere parzialmente il disco. Tenere il disco per i bordi ed estrarlo.

Collegamenti

⚠ Dopo aver completato tutti i collegamenti, collegare il connettore del cavo di alimentazione alla presa di corrente alternata.

- Leggere le istruzioni di ogni dispositivo che si intende utilizzare con questa unità.
- Non avvolgere i cavi di collegamento ai cavi di alimentazione. Ciò potrebbe causare disturbi.
- Accertarsi di collegare ciascuna spina in modo sicuro.

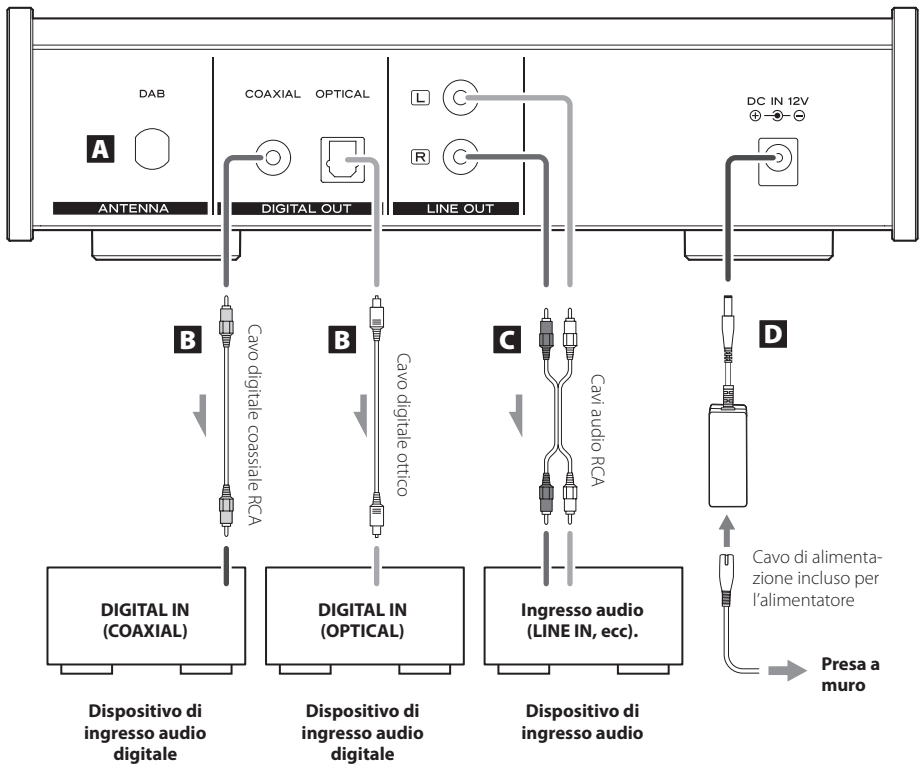

A Connettore dell'antenna DAB/FM

Quando si riceve una trasmissione DAB/FM, estendere questa antenna e posizionarla per la migliore ricezione. Dopo aver spostato l'unità, regolare nuovamente la posizione.

Per i collegamenti dell'antenna DAB/FM, vedere a pagina 147.

B Connettori di uscita audio digitale

Questi emettono audio digitale. Collegare ai connettori di ingresso audio di dispositivi in grado di ricevere audio digitale.

COAXIAL: RCA cavo digitale coassiale

OPTICAL: cavo digitale ottico (TOS)

C Connettori di uscita audio analogica

Questi connettori sono uscite a 2 canali di audio analogico. Collegare qui un amplificatore stereo o altoparlanti alimentati.

Usare RCA cavi audio per le connessioni.

Collegare il connettore R dell'unità al connettore destro (R) (o equivalente) dell'amplificatore e il connettore L al connettore sinistro (L) (o equivalente) dell'amplificatore.

D Connettore di alimentazione (DC IN 12V)

Al termine di tutti gli altri collegamenti, collegare l'alimentatore incluso GPE015A-120125-D a questo connettore e collegare il cavo di alimentazione all'alimentatore.

Quindi, collegare il cavo di alimentazione dell'alimentatore a una presa di corrente.

⚠ Non utilizzare un cavo di alimentazione diverso da quello incluso con questa unità. L'uso di altri cavi di alimentazione potrebbe provocare incendi o scosse elettriche. Scollegare il cavo dalla presa di corrente quando non si usa l'unità per un lungo periodo.

Antenna interna

Collegare l'antenna inclusa al connettore dell'antenna sul pannello posteriore ed estendere l'antenna.

Fissare l'antenna a telaio a una finestra, parete o in un'altra posizione che migliori la ricezione.

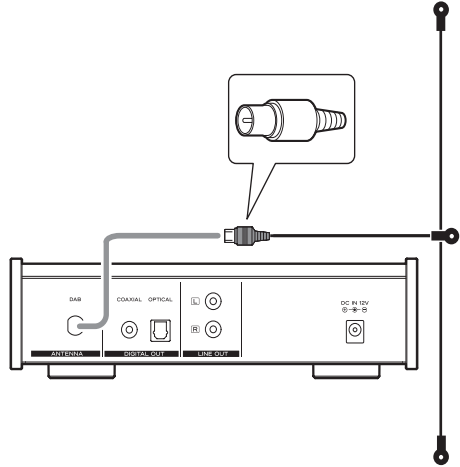

Antenna esterna

In un'area in cui i segnali DAB sono deboli, utilizzare un'antenna DAB esterna.

Ci sono due tipi principali di antenne disponibili.

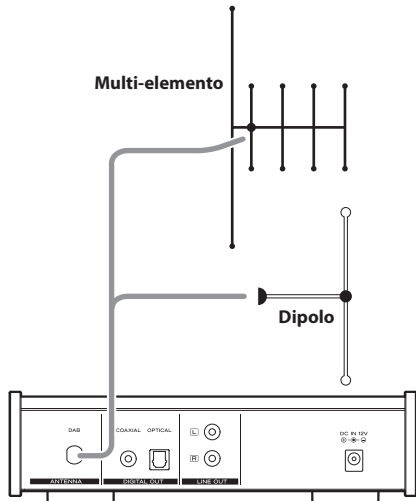

Nomi e funzioni delle parti (telecomando)

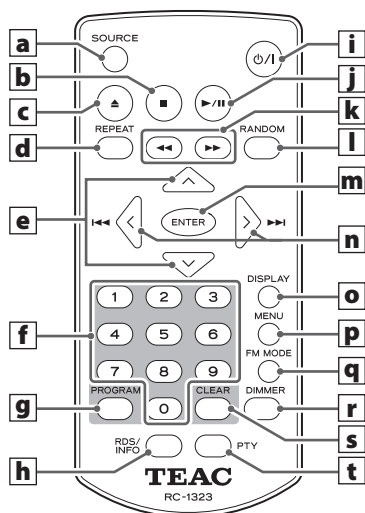

Quando sia l'unità principale che il telecomando hanno pulsanti con le stesse funzioni, le istruzioni contenute in questo manuale si riferiscono a un solo dispositivo, mentre possono essere utilizzate allo stesso modo nell'altro.

a Pulsante SOURCE

Usare questo pulsante per selezionare la sorgente di ingresso.

b Pulsante Stop (■)

Premere durante la riproduzione per fermarla.

c Pulsante Eject (▲)

Premere per espellere parzialmente il disco. Tenere il disco per i bordi ed estrarlo.

d Pulsante REPEAT

Usare per la riproduzione ripetuta.

e Pulsanti di scorrimento (▲/▼)

Quando la sorgente di ingresso è USB e la modalità cartella è abilitata, utilizzare per selezionare le cartelle.

Quando la sorgente di ingresso è DAB/FM, utilizzare per cambiare numeri di preselezione.

f Pulsanti numerici

Usare per selezionare e programmare le tracce, per esempio.

g Pulsante PROGRAM

Quando la sorgente di ingresso è CD, usare con la riproduzione del programma.

Quando la sorgente di ingresso è DAB/FM, utilizzare con stazioni radio preselezionate.

h Pulsante RDS/INFO

In modalità FM, utilizzare questo pulsante per selezionare una modalità RDS. Si prega di ignorare "INFO" sul telecomando (la funzione INFO non funziona su questa unità).

i Pulsante standby/acceso (⏻/⏻)

Premere questo pulsante per accendere l'unità o metterla in standby. Quando l'unità è accesa, l'anello intorno al pulsante standby/acceso si illumina in blu.

j Pulsante Play/pausa (▶/⏸)

Premere quando l'unità è ferma o in pausa per avviare o riprendere la riproduzione.

Premere durante la riproduzione per mettere in pausa.

k Pulsanti di ricerca (◀◀/▶▶)

Quando la sorgente di ingresso è CD/USB, premere durante la riproduzione per la ricerca indietro/avanti.

Quando la sorgente di ingresso è FM, premere per avviare la selezione automatica della stazione.

l Pulsante RANDOM

Usare per la riproduzione casuale.

m Pulsante ENTER

Usare per confermare un numero di traccia.

n Pulsanti di salto (|◀◀/▶▶|)

Pulsanti di direzione (</>)

Quando la sorgente di ingresso è CD/USB ed è abilitata la modalità file, utilizzare per passare alla traccia precedente o successiva.

Quando la sorgente di ingresso è USB ed è abilitata la modalità cartella, utilizzare per selezionare i file.

Se la sorgente è FM, utilizzare per diminuire/aumentare la frequenza ricevuta. Tenere premuto per almeno un secondo per iniziare automaticamente la selezione delle stazioni.

Quando la sorgente di ingresso è DAB, premere per avviare la selezione automatica della stazione.

o Pulsante DISPLAY

Premere per cambiare ciò che viene visualizzato sul display.

p Pulsante MENU

Premere per accedere alla modalità di impostazione.

q Pulsante FM MODE

Quando si riceve una trasmissione FM, utilizzare per commutare fra stereo e mono.

r Pulsante DIMMER

Usare per regolare la luminosità del display.

s Pulsante CLEAR

Usare per cancellare tracce programmate.

t Pulsante PTY

Usare per cercare le stazioni per tipo di programma (PTY).

Precauzioni per l'uso

⚠ L'uso improprio delle pile potrebbe causare la loro rottura o la perdita di liquido causando incendi, lesioni o la colorazione di oggetti nelle vicinanze. Si prega di leggere con attenzione e rispettare le precauzioni a pagina 139.

- Quando si usa il telecomando, puntarlo verso il sensore del telecomando dell'unità principale da una distanza di 5 metri o meno. Non posizionare ostacoli tra l'unità principale e il telecomando.
- Il telecomando potrebbe non funzionare se il sensore del telecomando dell'unità principale è esposto alla luce solare o una forte illuminazione. In questo caso, provare a spostare l'unità principale.
- Fare attenzione a usare questo telecomando perché potrebbe causare il funzionamento involontario di altri dispositivi controllati a raggi infrarossi.

Installazione delle batterie

Rimuovere il coperchio sul retro del telecomando e inserire 2 batterie AAA nel vano, allineandole ai simboli ⊕ e ⊖. Riposizionare il coperchio.

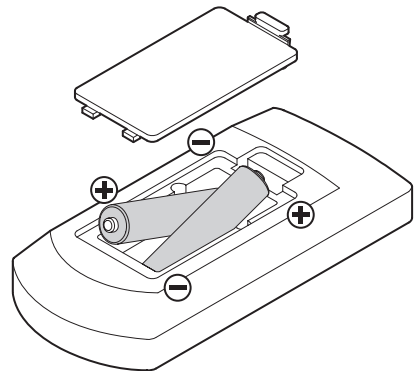

Quando sostituire le batterie

Se il raggio di funzionamento del telecomando diminuisce, le batterie sono esauste. In questo caso, sostituire le batterie con altre nuove.

Smaltire le batterie usate secondo le istruzioni riportate o i requisiti stabiliti dal vostro comune.

Selezione della sorgente in ingresso

- 1 Premere il pulsante standby/acceso (⏻/⏻) per accendere l'unità.**

Quando l'unità è accesa, l'anello intorno al pulsante si illumina in blu.

CAUTELA

Al fine di evitare forti rumori improvvisi, accendere l'amplificatore per ultimo.

- 2 Premere il pulsante SOURCE per selezionare la sorgente in ingresso.**

Premere il pulsante SOURCE ripetutamente per scorrere gli ingressi come illustrato di seguito.

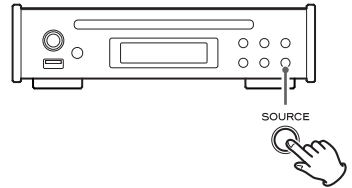
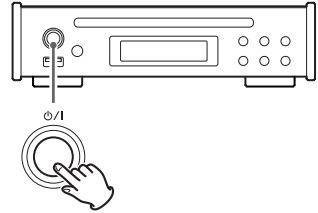

Riproduzione di un CD

- 1 Tenere il disco per i bordi con l'etichetta verso l'alto e inserirlo parzialmente.**

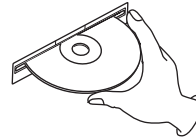

- 2 Spingere il disco ulteriormente fino a poco prima che scappaia. Verrà automaticamente portato all'interno.**

Se un disco viene catturato o altrimenti è difficile da inserire, non spingere con forza. Premere il pulsante EJECT (▲) e rimuovere il disco prima di provare a reinserirlo (spingendo un disco con forza potrebbe danneggiare l'unità).

- La sorgente di ingresso cambia a CD (a meno che la riproduzione USB sia attiva).

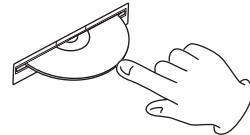

- 3 Premere il pulsante Play/Pause (▶/||).**

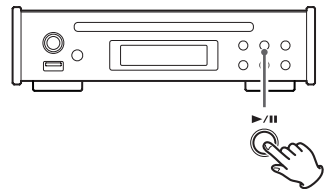

Riproduzione di file da una chiavetta USB

- 1** Collegare una chiavetta USB alla porta USB.
- 2** Usare i pulsanti di salto (◀◀/▶▶) per selezionare una traccia.
- 3** Premere il pulsante Play/Pause (▶/||).

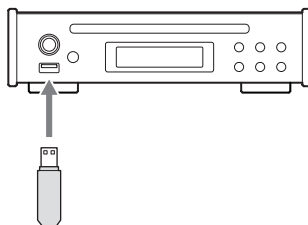

Selezione delle stazioni FM

Usare i pulsanti di controllo di scorrimento (^/∨) del telecomando per selezionare le stazioni preselezionate.

Se le stazioni preselezionate attuali non corrispondono alle stazioni nella vostra zona, seguire le istruzioni riportate nella sezione "Impostazione automatica dei Preset" a pagina 162.

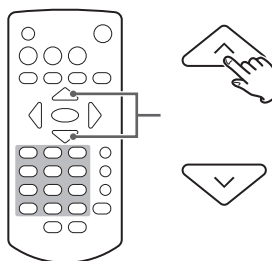

Dimmer

Premere il pulsante DIMMER del telecomando per scorrere i livelli di luminosità del display.

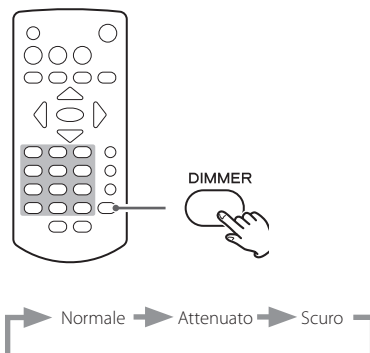

Informazioni sul display

Il nome della sorgente in ingresso appare nella parte superiore sinistra del display. Premere il pulsante DISPLAY per modificare le informazioni visualizzate sul display.

- I contenuti mostrati di seguito sono esempi.

CD audio

Fermo

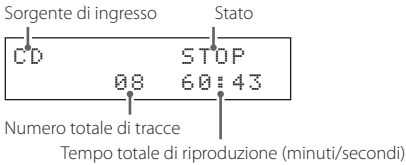

Riproduzione

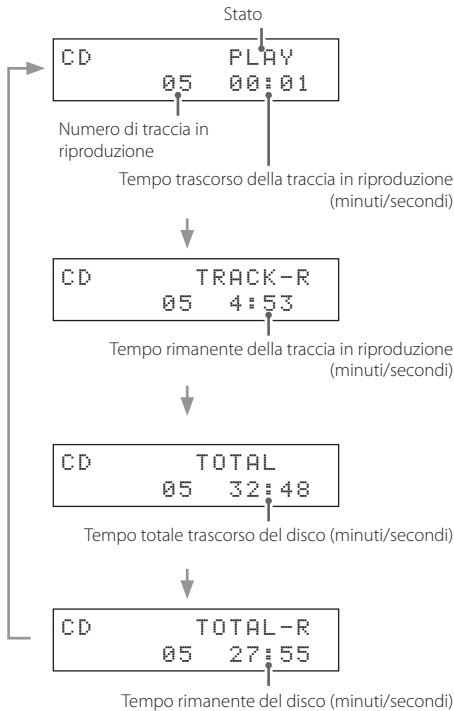

Disco/chiavetta USB con file audio

I seguenti esempi sono relativi a una chiavetta USB.

Fermo

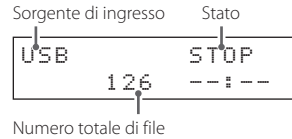

Riproduzione

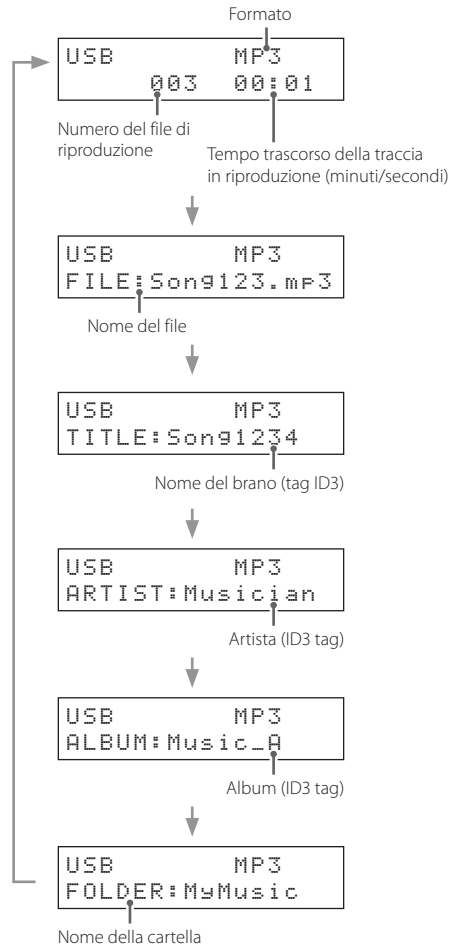

- Un massimo di 62 caratteri, inclusi l'intestazione, scorre sullo schermo per il nome della cartella, il nome del file e ID3 tag (titolo, artista, album).

Display DAB

Messaggio DLS

```
DAB   Classic
DLS message 2/5
```

Informazioni fornite dalla stazione radio

Tipo di programma

```
DAB   Classic
LIGHT M
```

Tipo di musica

Nome dell'ensemble

```
DAB   Classic
RadioSawston
```

Nome dell'ensemble

Canale e frequenza

```
DAB   Classic
08B  197.648MHz
```

Stazione

Frequenza

Bit rate

```
DAB   Classic
256kbps  DAB
```

Bit rate

Modalità audio

Data e ora

```
DAB   Classic
10:30 29-03-2015
```

Ora attuale

Data attuale (gg-mm-aaaa)

Potenza del segnale

```
DAB   Classic
=====
```

Potenza del segnale

Ascolto di file da un CD o da una chiavetta USB

I formati che possono essere riprodotti da ogni tipo di supporto sono i seguenti.

CD: CD-DA (audio CD), MP3, WMA

USB: WAV, MP3, WMA, AAC

Avvio della riproduzione

Premere il pulsante Play/Pause (▶/⏸).

Durante la riproduzione, appare PLAY sulla riga superiore del display.

Mettere in pausa la riproduzione

Premere il pulsante Play/Pause (▶/⏸) per mettere in pausa la riproduzione.

Per riprendere la riproduzione dal punto in cui era stata interrotta, premere il pulsante Play/Pause (▶/⏸) di nuovo.

Durante la pausa, appare PAUSE sulla riga superiore del display.

Arresto della riproduzione

Premere il pulsante stop (■) per interrompere la riproduzione.

Espulsione di un disco

Quando la riproduzione è ferma, premere il pulsante di espulsione (▲).

Il disco verrà espulso parzialmente. Tenere il disco per i bordi ed estrarlo.

Saltare per la ricerca di una traccia

Premere un pulsante di salto (◀◀/▶▶) per passare alla traccia precedente o successiva.

- Durante la riproduzione, premere il pulsante ◀◀ una volta per tornare all'inizio della traccia corrente. Se si desidera riprodurre un brano precedente, premere il pulsante ◀◀ più volte fino a raggiungere quella traccia.
- Durante la riproduzione programmata, vengono riprodotte le tracce precedenti o successive nel programma.

Ricerca di una parte di una traccia

Tenere premuto il pulsante di salto (◀◀/▶▶) per la ricerca indietro/avanti. Rilasciare il pulsante quando si trova la parte desiderata.

Premere un pulsante di ricerca (◀◀/▶▶) del telecomando per cercare avanti/indietro. Rilasciare il pulsante quando si trova la parte desiderata.

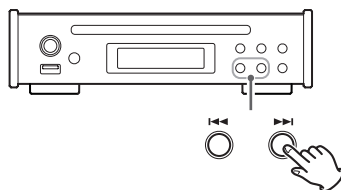
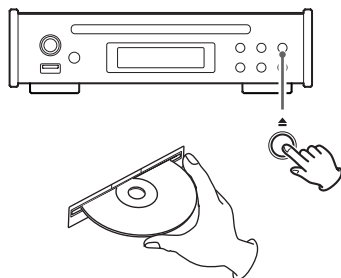
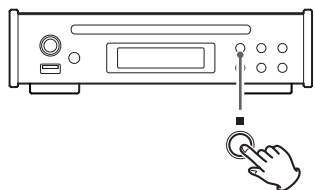
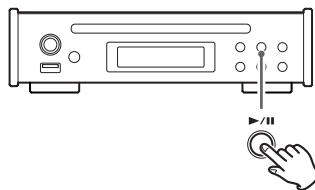

Riproduzione diretta usando i numeri di traccia (CD audio)

Oltre a utilizzare i pulsanti di salto (◀◀/▶▶) per selezionare le tracce, è possibile inserire un numero di traccia e avviare la riproduzione.

Durante la riproduzione o da fermo, è possibile utilizzare i pulsanti numerici del telecomando per selezionare una traccia in base al numero.

- Durante la programmazione o la riproduzione casuale, i pulsanti numerici non possono essere utilizzati per selezionare le tracce.

Selezione e riproduzione di tracce CD/USB

Selezionare le tracce su CD in modalità file.

Selezionare le tracce su chiavette USB in modalità file o cartella.

- Vedere "Modalità USB" a pagina 168 per come impostare la modalità. Quando la sorgente di ingresso è USB, è possibile anche tenere premuto il pulsante stop (■) per cambiare la modalità.

Modalità file

È possibile selezionare i file in questa modalità con tutte le cartelle trattate allo stesso modo a prescindere dal livello della cartella.

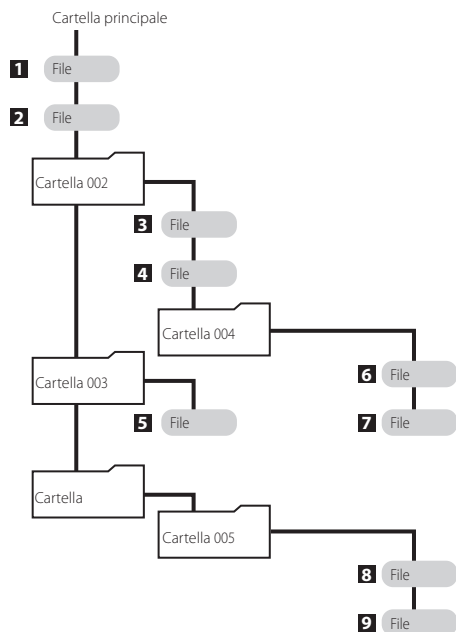

Esempio: inserimento del numero traccia 7



Esempio: inserimento del numero traccia 23



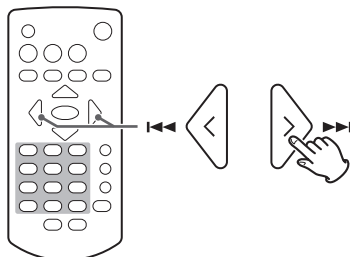

Selezione dei file



1 - 9 è l'ordine di riproduzione di file quando viene caricato un CD o è collegata una chiavetta USB.

Modalità cartella

È possibile selezionare file e cartelle utilizzando la gerarchia di cartelle. In modalità cartella, l'icona  della cartella viene visualizzata in basso a destra del display. L'icona  appare anche prima che il nome della cartella.

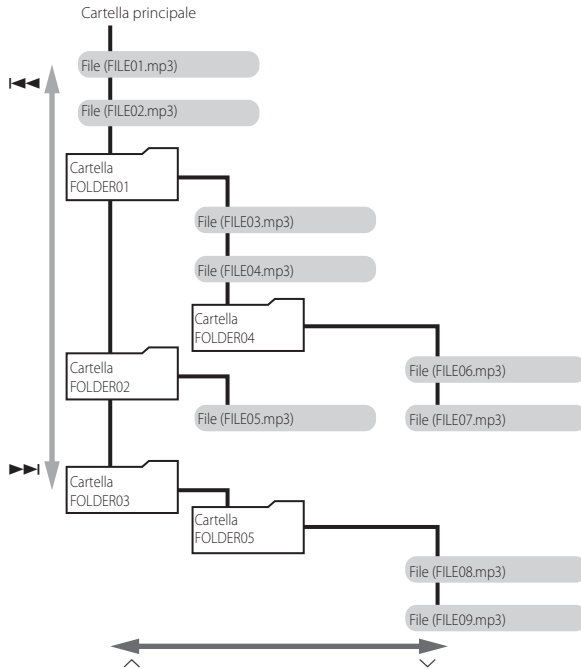

Spostamento tra cartelle

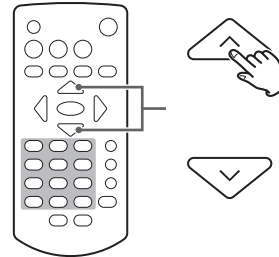

Selezione dei file all'interno delle cartelle

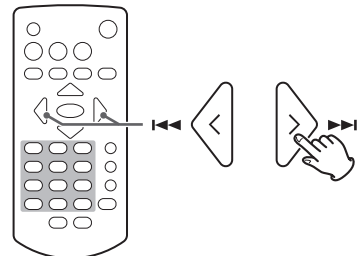

Esempi di funzionamento in modalità cartella

- Questi esempi utilizzano la struttura di file/cartelle mostrato nella figura a pagina precedente.

NOTA

Quando la sorgente viene cambiata a USB, non verrà mostrato il nome del file, ma sarà selezionato FILE01.mp3.

Selezione di file/cartelle nello stesso livello

Premere il pulsante di salto (▶▶) per selezionare file e cartelle, come mostrato nelle immagini sottostanti. Premere il pulsante di salto (◀◀) per selezionare in ordine inverso.

- Il contenuto del display qui sotto sono esempi.

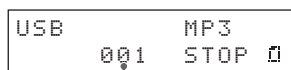

Numero di file nella cartella selezionata

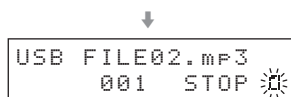

[Icona non lampeggiante]

[Icona lampeggiante]

Cambiare il livello della cartella

Selezionare una cartella e premere il pulsante di scorrimento (∨) o ENTER per visualizzare i file/cartelle all'interno della cartella corrente.

Premere il pulsante di scorrimento (∧) per salire di un livello e visualizzare i file/cartelle in quella cartella.

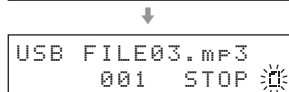
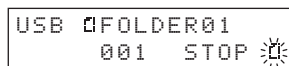

Avvio della riproduzione

Quando un file viene visualizzato nella riga superiore, premere il pulsante di scorrimento (∨) o ENTER per selezionare il file e avviare la riproduzione.

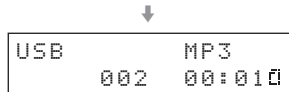
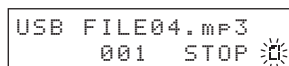

NOTA

- L'icona della cartella lampeggia quando viene selezionato un file/cartella.
- Per annullare la selezione di file/cartelle, premere il pulsante CLEAR.

Modalità salto

In modalità cartella, tenere premuto il pulsante ENTER per 5 secondi per attivare la modalità di salto. "S" appare all'estremità destra della riga superiore.

Esempio di visualizzazione in modalità salto

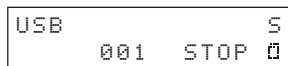

In questa modalità, i pulsanti di salto (◀◀/▶▶) non selezionano i file. Invece, è possibile utilizzarli per saltare, permettendo la riproduzione senza premere il pulsante ENTER. Tenere premuto il pulsante ENTER per 5 secondi di nuovo per tornare alla modalità cartella normale (la "S" scompare).

NOTA

- Il numero di file indicato è il numero di un file nella cartella selezionata.

Riproduzione ripetuta

Ogni volta che si preme il pulsante REPEAT, la modalità di ripetizione cambia come mostrato nella figura a destra.

- Durante la riproduzione programmata, la riproduzione ripetuta non è possibile.
- Questa non può essere utilizzata contemporaneamente alla riproduzione casuale.

*Appare "RP-FOLDER" solo in modalità cartella USB.

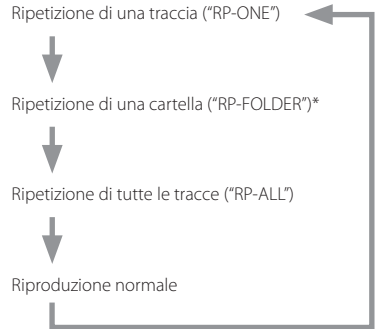

Riproduzione casuale

Premere il pulsante RANDOM per attivare/disattivare la riproduzione casuale.

Quando è attiva, le tracce del disco vengono riprodotte in ordine casuale. La riproduzione non si fermerà fino a quando non si preme il pulsante stop (■).

- Questa non può essere utilizzata contemporaneamente alla riproduzione ripetuta.

Riproduzione programmata

La riproduzione programmata è possibile solo con i CD audio.

Usare la riproduzione programmata

1 Premere il pulsante PROGRAM.

MEM e il numero del brano lampeggiano.



- Premere quando l'unità è ferma.

2 Usare i pulsanti di salto (◀◀/▶▶) o pulsanti numerici per selezionare una traccia e premere il pulsante PROGRAM per aggiungerla al programma.

Aggiungere tutte le tracce desiderate al programma.

- Se non si interviene per 20 secondi, il programma verrà annullato.

3 Premere il pulsante Play/Pause (▶/||) per avviare la riproduzione programmata.

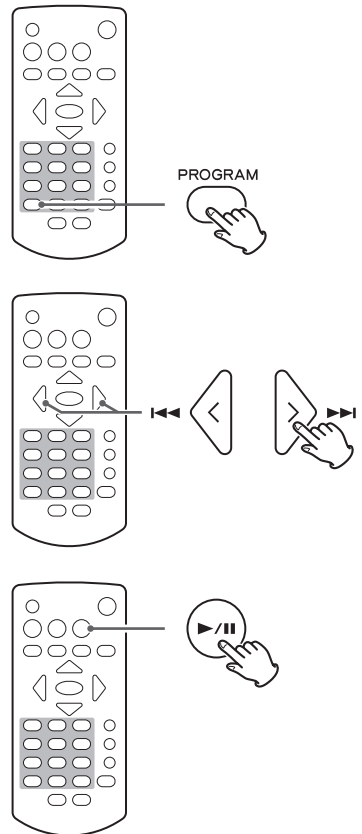

Controllo e modifica del programma

1 Premere il pulsante PROGRAM due volte.

MEM e il numero del programma lampeggiano.



2 Usare i pulsanti di salto (◀◀/▶▶) per cambiare il numero di programma e verificare i numeri dei brani.

Cambiare il programma

1. Mostra la traccia che si desidera modificare.
2. Premere il pulsante PROGRAM.
3. Selezionare una traccia e premere il pulsante PROGRAM per aggiungerla al programma al posto della traccia originale.

Rimozione di una traccia del programma

1. Mostra la traccia del programma che si desidera rimuovere.
2. Premere il pulsante CLEAR.

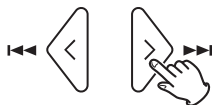

3 Premere il pulsante Play/Pause (▶/||) per avviare la riproduzione programmata.



Aggiunta di tracce al programma

1 Premere il pulsante PROGRAM.

MEM e il numero del programma lampeggiano.

2 Selezionare una traccia e premere il pulsante PROGRAM per aggiungerla al programma.

Ripetere l'operazione per aggiungere altre tracce, se lo si desidera.

3 Premere il pulsante Play/Pause (▶/||) per avviare la riproduzione programmata.

Ascolto di file da un CD o da una chiavetta USB (continua)

Rimozione di tutte le tracce del programma

1 Quando l'unità è ferma, tenere premuto il pulsante **CLEAR**.

2 Quando appare "Program clear?", premere il pulsante **ENTER** per rimuovere tutte le tracce dal programma.

```
CD          STOP
Program Clear?
```

Per annullare l'operazione, premere il pulsante stop (■) o il pulsante CLEAR.

Una delle seguenti operazioni cancellerà tutte le tracce del programma.

- Espulsione del disco
- Premendo il pulsante standby/acceso (⏻/⏻) dell'unità per metterla in modalità standby

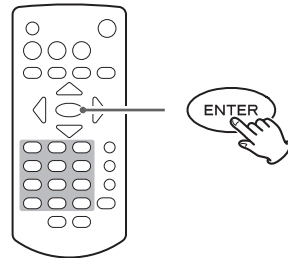
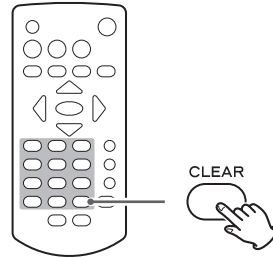

Ascolto della radio FM

Modalità FM

Premere il pulsante FM MODE per passare da ricezione stereo a mono.

Esempio di visualizzazione

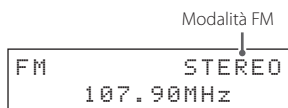

Stereo

Ricevere trasmissioni FM stereo in stereo.

- Se la ricezione è scarsa, passare a Mono.

Mono

Ricevere trasmissioni FM in mono. Quando la ricezione di una trasmissione FM stereo è scadente, selezionare questa modalità. Il suono diventa mono, ma il rumore è ridotto, il che rende il suono migliore.

Cambiare la frequenza ricevuta

Quando viene visualizzato un numero di preselezione, premere il pulsante stop (■) per attivare la modalità di selezione della frequenza.

Aumentare la frequenza ricevuta

Premere il pulsante di direzione (>) per aumentare la frequenza ricevuta di un passo alla volta.

Premere il pulsante di ricerca (▶▶) per ricercare automaticamente verso frequenze più alte.

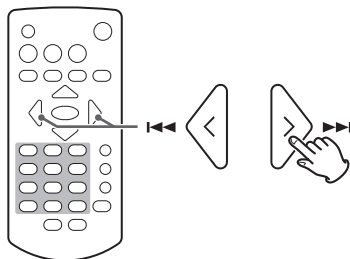

Diminuire la frequenza ricevuta

Premere il pulsante di direzione (<) per diminuire la frequenza ricevuta di un passo alla volta.

Premere il pulsante di ricerca (◀◀) per ricercare automaticamente verso frequenze più basse.

Cambiare la frequenza dall'unità principale

Premere il pulsante stop (■) e usare i pulsanti di salto (◀◀/▶▶) nella modalità di selezione della frequenza (numero di preselezione non mostrato).

Quando viene visualizzato un numero di preselezione, utilizzare i pulsanti di salto (◀◀/▶▶) per cambiare il numero di preselezione.

Ascolto della radio FM (continua)

Preset di stazioni di trasmissione

Questa unità può avere fino a 20 stazioni FM preselezionate.

Impostazione automatica dei Preset

Premere e tenere premuto il pulsante PROGRAM del telecomando. L'unità cercherà automaticamente le stazioni radio e le metterà in ordine, a partire dal Preset 01 (P01). L'unità si arresta automaticamente dopo l'aggiunta del Preset 20 o è stata cercata completamente la gamma delle frequenze di ricezione.

Impostazione manuale dei Preset

- 1** Sintonizzarsi sulla stazione che si desidera aggiungere come Preset.
- 2** Premere il pulsante PROGRAM.
- 3** Usare i pulsanti di direzione (</>) per selezionare il numero di Preset e premere il pulsante ENTER.

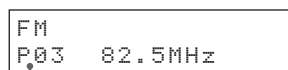
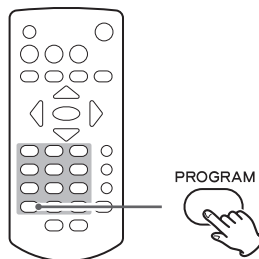

Numero del preset

Il Radio Data System (RDS) è un servizio di trasmissione che consente alle stazioni di inviare informazioni aggiuntive insieme al normale segnale in radiofrequenza.

1 Sintonizzarsi su una stazione FM RDS (vedere a pagina pagina 161).

2 Premere il pulsante RDS del telecomando.

Premendo il pulsante RDS le modalità RDS scorrono come segue:

Program service (PS)

Quando si seleziona Program Service, "PS" apparirà a destra di "FM" e quindi vengono visualizzati il nome del servizio del programma o il nome della stazione. Se non ci sono dati di servizio del programma, verrà visualizzata la frequenza.

RDS Program type (PTY)

Quando si seleziona il tipo di programma RDS, "PTY" apparirà a destra di "FM" e quindi viene visualizzato il tipo di programma.

RDS Radio text (RT)

Quando si seleziona il testo RDS, "RT" apparirà a destra di "FM" e poi verranno visualizzate le informazioni dalla stazione composte da un massimo di 64 caratteri.

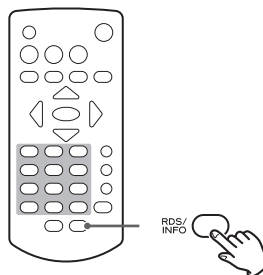

Ricerca PTY

È possibile cercare le stazioni per tipo di programma. Questa funzione è disponibile solo attraverso i servizi RDS delle stazioni FM in Europa.

1 Premere il pulsante PTY.

"PTY SEARCH" compare sul display.

2 Usare i pulsanti di direzione (</>) per selezionare il programma desiderato.

È possibile scegliere tra 31 tipi di programma (PTY).

3 Premere il pulsante ENTER.

L'unità inizia la ricerca.

- Quando viene rilevato il tipo di programma che è stato selezionato, la ricerca si ferma e viene visualizzato il tipo di programma.
- Se un tipo di programma corrispondente non viene rilevato durante la ricerca PTY, si fermerà sulla frequenza impostata prima della ricerca.
- Se si desidera interrompere la ricerca, premere il pulsante PTY.

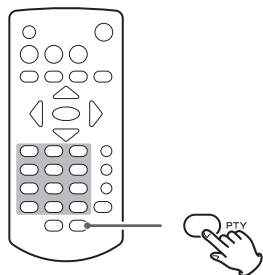

```

FM      PTY SEARCH
< NEWS >
    
```

NEWS:

Brevi avvisi, eventi, opinione pubblica, relazioni e situazioni reali.

AFFAIRS:

Suggerimenti, tra cui annunci diverse da quelli delle notizie, documenti, discussione e analisi.

INFO:

Informazioni utili e di riferimento, come ad esempio le previsioni meteo, guide al consumo e consulenza medica.

SPORT:

Programmi relativi allo sport.

EDUCATE:

Informazioni educative e culturali.

DRAMA:

Tutti i tipi di concerti radiofonici e radiodrammi.

CULTURE:

Tutti gli aspetti della cultura nazionale o locale, tra cui eventi religiosi, filosofia, scienze sociali, lingua e teatro.

SCIENCE:

Programmi di scienze naturali e tecnologia.

VARIED:

Programmi popolari come quiz, notizie di intrattenimento, interviste, commedia e satira.

POP M:

Programmi di canzoni commerciali e popolari, tra cui i volumi di vendita della musica, ecc.

ROCK M:

Musica moderna in genere composta e suonata da musicisti giovani.

EASY M:

Musica popolare di solito con durata inferiore ai 5 minuti.

LIGHT M:

Musica classica, musica strumentale, coro e musica leggera per un pubblico generico.

CLASSICS:

Musica orchestrale incluse grandi opere e sinfonie, musica da camera e così via.

OTHER M:

Altri stili musicali, tra cui rhythm & blues e reggae.

WEATHER:

Previsioni meteorologiche.

FINANCE:

Rapporti finanziari, commerciali e commercio.

CHILDREN:

Programmi per bambini.

SOCIAL:

Contesto sociale.

RELIGION:

Programmi religiosi.

PHONE IN:

Programmi in cui il pubblico esprime il suo parere per telefono.

TRAVEL:

Relazioni di viaggio.

LEISURE:

Programmi riguardanti attività ricreative.

JAZZ:

Musica Jazz.

COUNTRY:

Musica country.

NATION M:

Musica nazionale.

OLDIES:

Musica dalla cosiddetta epoca d'oro della musica popolare.

FOLK M:

Musica folk.

DOCUMENT:

Documentari.

TEST:

Trasmesso durante il test di trasmissione delle apparecchiature di emergenza o dei ricevitori. Non pensato per la ricerca o la commutazione dinamica nei ricevitori consumer.

ALARM!:

Un programma con le notifiche sulle emergenze e calamità naturali.

Impostazione del sintonizzatore DAB

La prima volta che si ascolta la radio DAB, sarà effettuata la scansione delle stazioni DAB e verrà creato un elenco di stazioni.

L'unità esegue la scansione per i servizi di trasmissione in ambito locale e li aggiunge all'elenco delle stazioni man mano che vengono trovate.

Ascoltare la radio DAB

1 Premere il pulsante SOURCE per selezionare DAB.

Quando il processo di scansione è terminato, il DLS (Dynamic Label Segment) apparirà sulla seconda riga del display.

DAB
Scanning...



DAB Classic
DLS message 1/5

2 Selezionare la stazione che si desidera ascoltare utilizzando il pulsante di direzione (>).

Impostare il display DAB

È possibile modificare ciò che viene visualizzato sulla seconda riga del display durante l'ascolto DAB.

Ogni volta che si preme il pulsante DISPLAY, l'informazione cambia come mostrato nella figura a destra.

Messaggio DLS

Il Dynamic Label Segment (DLS) è un testo a scorrimento fornita dalla stazione radio. Può essere di informazioni circa i titoli o dettagli sul programma di musica o la stazione.

Tipo di programma

Questa è una descrizione del tipo di trasmissione musicale della stazione radiofonica, come pop, rock o musica classica.

Nome dell'ensemble

Questo è il nome dell'ensemble che trasmette il programma.

Canale e la frequenza

Questa è la stazione e la frequenza della trasmissione attualmente in riproduzione.

Bit rate

Questo è il bit rate e la modalità audio della trasmissione attualmente in ricezione.

Data e ora

Questa è la data e l'ora correnti.

Potenza del segnale

Utilizzare questa funzione per controllare la potenza del segnale della stazione corrente.

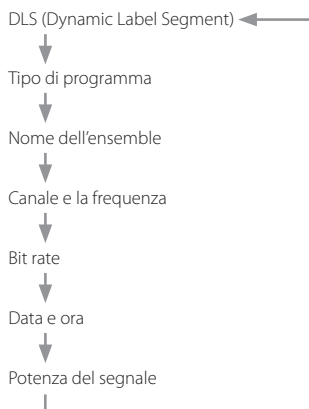
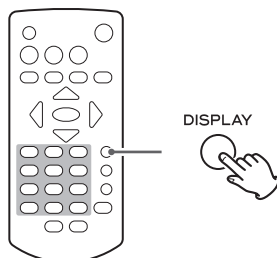
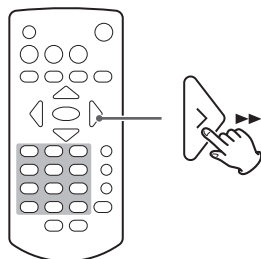
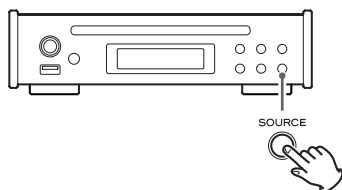

Uso del sintonizzatore DAB (seguito)

Uso del menu DAB

In modalità DAB, utilizzare il menu DAB per accedere alle varie funzioni.

1 In modalità DAB, premere il pulsante MENU del telecomando.

2 Premere i pulsanti di direzione (</>) per selezionare la voce di menu che si desidera e premere il pulsante ENTER.

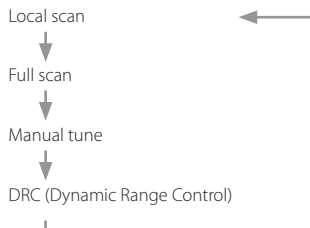

Local Scan

L'unità esegue la scansione delle bande DAB tra 10A e 13F e aggiunge le stazioni trovate all'elenco delle stazioni.

```
DAB Local scan
L.scan-sure?
```

Premere il pulsante ENTER per avviare la scansione.

```
DAB Local scan
Scanning...
```

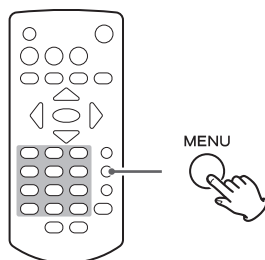

Full scan (auto scan)

L'unità esegue la scansione delle bande DAB tra 5A e 13F e aggiunge le stazioni trovate all'elenco delle stazioni.

```
DAB Full scan
Full scan-sure?
```

Premere il pulsante ENTER per avviare la scansione.

```
DAB Full scan
Scanning...
```

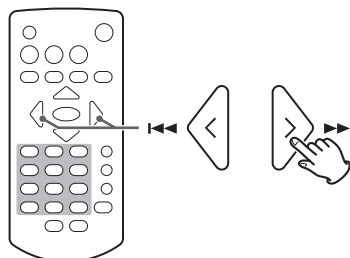

Manual tune

Questa opzione consente di sintonizzarsi manualmente su una stazione ne e visualizza la potenza del segnale. Questo potrebbe essere utile quando si regola e si posiziona l'antenna per migliorare la ricezione.

```
DAB ManualTune
7A 188.928MHz
```

Usare i pulsanti di direzione (</>) per selezionare la stazione desiderata e premere il tasto ENTER per mostrare la potenza del segnale di quella stazione.

```
DAB ManualTune
=====
```

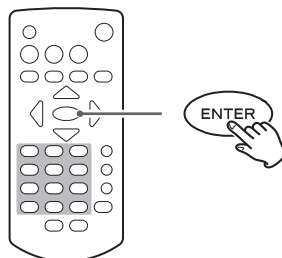

- Premere nuovamente il pulsante ENTER per tornare alla visualizzazione normale.

DRC

Usare questa opzione per regolare il Dynamic Range Control (controllo della gamma dinamica) applicato durante le trasmissioni. Il DRC viene utilizzato per ridurre l'intervallo tra i volumi audio alti e bassi e viene talvolta applicato alla sorgente di trasmissione. La musica Pop potrebbe avere un alto valore di DRC applicato, appropriato per livelli di ascolto costantemente alti, mentre le trasmissioni di musica classica potrebbe non avere il DRC applicato per permettere all'ascoltatore di ascoltare l'intera gamma dinamica del volume originale.

- È possibile selezionare una delle tre impostazioni DRC: off, low, high. Quando è impostato su high (alto), viene applicata il DRC in trasmissione. Impostare su low (basso), solo la metà del valore di DRC in trasmissione viene applicato. Impostato su off, non viene applicato il DRC.

```
DAB DRCsetting
< DRC OFF >
```

Preset di stazioni di trasmissione

Questa unità può avere fino a 20 stazioni DAB preselezionate.

Impostazione manuale dei Preset

- 1 Sintonizzarsi sulla stazione che si desidera aggiungere come Preset.**
- 2 Premere il pulsante PROGRAM.**
- 3 Usare i pulsanti di direzione (</>) per selezionare il numero di Preset e premere il pulsante ENTER.**

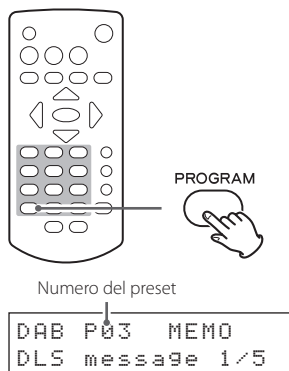

Selezione dei Preset

Usare i pulsanti di controllo di scorrimento (^/∨) del telecomando per selezionare le stazioni preselezionate.

NOTA

- Non vi è alcuna funzione di preselezione automatica.
- Utilizzando la scansione locale o la scansione completa, i preset che sono già stati aggiunti verranno cancellati. La prima stazione trovata utilizzando la scansione locale o completa verrà aggiunta automaticamente a P01.
- I preset che non hanno avuto una stazione assegnata verranno ignorati e non potranno essere selezionati. Nel seguente esempio, P01, P05, P06 e P08 hanno stazioni assegnate, mentre P02-04 e P07 non le hanno.

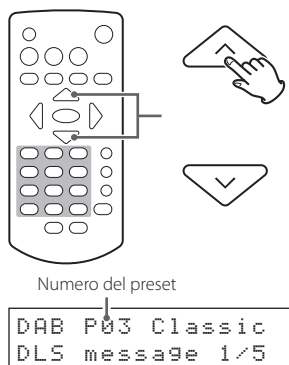

P01	^	P05	^	P06	^	P08
	≡		≡		≡	
	∨		∨		∨	

Impostazioni

1 Premere il pulsante **MENU**.

2 Usare i pulsanti di direzione (</>) per selezionare la voce che si desidera impostare e premere il pulsante **ENTER**.

Premere il pulsante ►► per scorrere le seguenti voci.

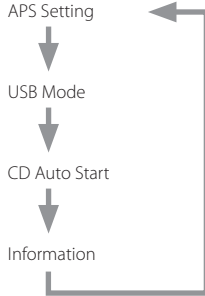

Premere il pulsante ◀◀ per scorrere queste voci nell'ordine inverso.

3 Usare i pulsanti di direzione (</>) per modificare l'impostazione e premere il pulsante **ENTER** per confermare la modifica.

La schermata precedente riappare dopo la conferma.

- Premere il pulsante **MENU** per annullare la modifica dell'impostazione.

Esempio di visualizzazione

```
Menu  
< APS Setting >
```

Esempio di visualizzazione

```
APS Setting  
< APS ON >
```

Impostazione della funzione di risparmio energetico automatica (APS)

- Al momento della spedizione dalla fabbrica, la funzione automatica di risparmio energetico è impostata su OFF nei modelli per gli Stati Uniti e Canada e ON nei modelli per l'Europa.

ON

Quando la sorgente di ingresso è CD/USB, l'unità entrerà in standby se la riproduzione viene interrotta o sospesa per 30 minuti.

OFF

L'unità non entrerà in standby automaticamente.

L'impostazione della funzione automatica di risparmio energetico viene visualizzata quando l'unità è accesa.

Esempio di visualizzazione

```
TEAC PD-301  
APS ON
```

Modalità USB

- Questa è impostata su file (modalità file) dalla fabbrica.

File (modalità file)

Selezione dei file con tutte le cartelle trattate allo stesso modo a prescindere dal livello della cartella.

Folder (modalità cartella)

Selezione di file e cartelle utilizzando la gerarchia delle cartelle.

Esempio di visualizzazione

```
USB Mode  
< FILE >
```

CD Auto Start

- Questa funzione è impostata su Stop (OFF) al momento della spedizione dalla fabbrica.

Stop(OFF)

Quando viene inserito un CD, la riproduzione non si avvierà automaticamente.

Playback(ON)

Quando viene inserito un CD e la sorgente è impostata su CD, la riproduzione si avvierà automaticamente.

Esempio di visualizzazione

```
CD Auto Start  
< Stop(OFF) >
```

Information

Questa voce mostra la versione corrente del firmware.

Esempio di visualizzazione

```
Information  
Ver 1.00
```

Generali

L'unità non si accende.

(Il LED del pulsante standby/acceso (⏻/I) non si illumina).

- ➔ Verificare che il cavo di alimentazione sia completamente inserito nella presa di corrente. Se la presa è commutata, verificare che l'interruttore sia in posizione ON.
- ➔ Collegare un altro apparecchio elettrico alla presa per verificare che fornisca alimentazione.

Il telecomando non funziona.

- ➔ Puntare il telecomando verso il pannello frontale dell'unità da una distanza di circa 5 m (o meno).
- ➔ Il telecomando non funziona se vi è un ostacolo davanti all'unità principale. In questo caso, provare a cambiare la posizione.
- ➔ Se le batterie sono scariche, sostituirle entrambe con delle nuove.

Un televisore o un altro dispositivo opera in modo non corretto.

- ➔ Alcuni televisori controllati da telecomandi senza fili possono essere azionati per errore con il telecomando di questa unità. Se ciò si verifica, utilizzare i pulsanti dell'unità principale.

Nulla o molto poco suono viene emesso.

- ➔ Verificare i collegamenti con l'amplificatore.
- ➔ Verificare i collegamenti con gli altoparlanti e altri dispositivi.

C'è rumore.

- ➔ Posizionare l'unità il più lontano possibile da televisori, forni a microonde e altri dispositivi dotati di forte magnetismo.

Radio

Una stazione non può essere ricevuta. La ricezione è scarsa.

- ➔ Selezionare una stazione di trasmissione.
- ➔ Se la ricezione è scarsa, provare a riposizionare l'antenna.
- ➔ Se un televisore è vicino all'unità, spegnere la TV.
- ➔ Tenere le chiavette USB scollegate dall'unità durante la ricezione di segnali radio. Una chiavetta USB collegata potrebbe causare disturbi o altri problemi.

Le trasmissioni stereo diventano mono.

- ➔ Premere il pulsante FM MODE del telecomando per selezionare stereo.

Letture CD

La riproduzione non è possibile.

- ➔ Se il disco è capovolto, ricaricarlo con l'etichetta in su.

- ➔ Se il disco è sporco, pulirlo.
- ➔ A seconda della qualità e delle condizioni di registrazione del disco, alcuni dischi CD-R/CD-RW non possono essere riprodotti.
- ➔ CD-R / CD-RW che non sono stati finalizzati non possono essere riprodotti.

Il suono salta.

- ➔ Le vibrazioni possono causare salti nel suono. Installare l'unità in un luogo stabile.
- ➔ Se il disco è sporco, pulirlo.
- ➔ Non utilizzare dischi con graffi o incrinati.

File MP3, WMA, AAC e WAV

La riproduzione non è possibile.

- ➔ Controllare l'estensione del file. I file vengono riconosciuti dalla loro estensione: "mp3" per i file MP3, "wma" per i file WMA, "m4a" per i file AAC e ".wav" per i file WAV.
- ➔ Il file MP3/WMA/AAC/WAV potrebbe essere danneggiato.
- ➔ Controllare il formato del file. Questa unità può riprodurre i file MP3, WMA, AAC e WAV. Tuttavia, non può riprodurre file WAV e AAC da CD (pagina 171).

"NO USB" appare e la chiavetta USB non viene riconosciuta.

- ➔ Provare a formattare la chiavetta USB con un computer. Questo dovrebbe riscrivere i dati FAT, rendendo possibile il riconoscimento (ATTENZIONE: la formattazione cancellerà tutti i file nella chiavetta USB).

I nomi di brani, artisti e album non sono visualizzati.

Non ci sono informazioni tag ID3 per il file musicale. Usare un computer, ad esempio, per preparare i file MP3/WMA/AAC con le corrette informazioni tag ID3. I tag ID3 non possono essere utilizzati con i file WAV.

Alcuni caratteri non vengono visualizzati correttamente.

- ➔ Se le informazioni del file utilizzano caratteri giapponesi, cinesi o altri caratteri a doppio byte, la riproduzione è possibile, ma il nome non verrà mostrato correttamente.

"No Music file" compare sul display

- ➔ Il disco o la chiavetta USB non contengono file audio riproducibili. Caricare un disco o una chiavetta USB con file audio riproducibili.

Poiché questa unità utilizza un microcontrollore, rumore esterno e altre interferenze possono causare problemi di funzionamento. In questo caso, scollegare il cavo di alimentazione, attendere un po' e quindi accendere nuovamente a riavviare le operazioni.

Specifiche

CD Player

Supporti di riproduzione.....	CD-DA, CD-ROM/R/RW*
Solo dischi da 12 centimetri possono essere utilizzati	
Formato.....	ISO9660 LEVEL 1/2/JOLIET
Numero massimo di file.....	300 (comprese le cartelle)
Numero massimo di cartelle.....	50

*Supportati solo dischi CD-RW in formato CD-DA

USB

Dispositivi USB supportati.....	USB mass storage device class
Compatibilità interfaccia.....	USB 2.0 (Full speed) USB 1.1 (High speed) USB3.0
File system.....	FAT16, FAT32
Numero massimo di file.....	300 (comprese le cartelle)
Numero massimo di cartelle.....	50
Tensione di uscita USB.....	DC 5 V
Corrente di alimentazione USB.....	500 mA massimo

Formati audio riproducibili

WAV (solo USB)	
Estensione.....	“.wav”, “.WAV”
Profondità di bit di quantizzazione.....	16 bit
Frequenza di campionamento.....	44.1 kHz, 48 kHz
MP3	
Estensione.....	“.mp3”, “.MP3”
Bit rate.....	32 kbps – 320 kbps or VBR
Frequenza di campionamento	16 kHz, 22.05 kHz, 24 kHz, 32 kHz, 44.1 kHz, 48 kHz
Standard supportati.....	MPEG-1/2 Audio Layer-3
WMA	
Estensione.....	“.wma”, “.WMA”
Bit rate.....	32 kbps – 320 kbps or VBR
Frequenza di campionamento	8 kHz, 11.025 kHz, 16 kHz, 22.05 kHz, 32 kHz, 44.1 kHz, 48 kHz
Standard supportati.....	WMA ver.9 (DRM non supportato)
AAC (solo USB)	
Estensione.....	“.m4a”, “.M4A”
Bit rate.....	.8 kbps – 320 kbps or VBR
Frequenza di campionamento	8 kHz, 16 kHz, 32 kHz, 11.025 kHz, 22.05 kHz, 44.1 kHz, 12 kHz, 24 kHz, 48 kHz
Standard supportati.....	MPEG4 AAC-LC (Audio Stream)

Sintonizzatore

Gamma di frequenze	da 87.5 MHz a 108.0 MHz
FM.....	da 87.5 MHz a 108.0 MHz

Sintonizzatore DAB

Gamma di sintonia.....	Banda III, 174 MHz – 240 MHz
Ingresso.....	50 Ω, sbilanciato
Segnale massimo.....	0 dBm
Sensibilità.....	–100 dBm typ
Reiezione del canale adiacente.....	38 dB typ

Uscita audio analogica

Connettore.....	Connettori RCA (2 canali) × 1
Impedenza di uscita.....	470 Ω o meno
Livello massimo di uscita (1 kHz/fondo scala, su 10 kΩ).....	.2.0 Vrms
Risposta in frequenza.....	20 Hz – 20 kHz (–3 dB)
Rapporto S/N.....	113 dB
Distorsione.....	0.005% (1 kHz)

Uscita audio digitale

Connettore digitale coassiale × 1	
Impedenza di uscita.....	75 Ω
Livello di uscita.....	.0.5 Vp-p
Connettore ottico digitale × 1	
TOS (JEITA RC-5720C)	
Frequenza di campionamento	
CD, USB.....	44.1 kHz
DAB, FM.....	24 kHz, 32 kHz, 48 kHz
Profondità di bit di quantizzazione.....	16 bit

Generali

Alimentazione.....	AC 220–240 V (50 Hz, 60 Hz)
Consumo.....	.8 W
Dimensioni esterne.....	.215 × 61 × 232 mm (L × A × P, parti sporgenti incluse)
Peso.....	.2,1 kg
Temperatura di esercizio.....	da +5°C a +35°C
Umidità di esercizio.....	da 5% a 85% (senza condensa)
Temperatura di stoccaggio.....	da –20°C a +55°C

Accessori in dotazione

Alimentatore AC (GPE015A-120125-D) × 1
Cavo di alimentazione per alimentatore × 1
Cavo audio RCA × 1
Telecomando (RC-1323) × 1
Batterie per telecomando (AAA) × 2
Antenna DAB/FM × 1
Manuale di istruzioni (questo documento) × 1

- Specifiche e aspetto sono soggetti a modifiche senza preavviso.
- Peso e dimensioni sono approssimativi.
- Le illustrazioni in questo manuale potrebbero differire leggermente dai modelli di produzione.

BELANGRIJKE VEILIGHEIDSIINSTRUCTIES

LET OP

- Verwijder nooit de externe behuizing of kast om de elektronica bloot te leggen. Bevat geen onderdelen waar gebruikers aan kunnen werken.
 - Als u problemen ondervindt met dit product, neem dan contact op met de leverancier waar u het apparaat heeft gekocht voor een serviceverwijzing. Gebruik het product niet voordat het is gerepareerd.
 - Als de bedieningselementen, instellingen of prestaties van procedures anders worden gebruikt dan in deze handleiding beschreven, kan dit leiden tot gevaarlijke blootstelling aan straling.
- 1) Lees deze instructies.
 - 2) Bewaar deze instructies.
 - 3) Let op alle waarschuwingen.
 - 4) Volg alle instructies op.
 - 5) Gebruik dit apparaat niet in de buurt van water.
 - 6) Alleen reinigen met een droge doek.
 - 7) Blokkeer geen ventilatieopeningen. Installeren volgens de instructies van de fabrikant.
 - 8) Niet installeren naast warmtebronnen, zoals radiatoren, verwarmingsroosters, kachels of andere apparatuur (waaronder versterkers) die warmte produceren.
 - 9) Omzeil de veiligheidsvoorzieningen van een gepolariseerde of geaarde stekker niet. In sommige landen worden gepolariseerde stekkers gebruikt. Een gepolariseerde stekker heeft twee verschillend gevormde polen, waardoor de stekker niet verkeerd kan worden ingestoken. Een geaarde stekker heeft naast de twee polen een randcontact of extra pin voor aarde. De twee verschillende polen of het aardcontact zijn voor uw veiligheid. Als de meegeleverde stekker niet in het stopcontact past, raadpleeg dan een electricien om het stopcontact te vervangen.
 - 10) Zorg dat er niet op het netsnoer kan worden getrapt, dat het kan worden bekneld of onder spanning kan komen te staan, vooral bij stekkers, contactdozen en het punt waar het snoer het apparaat verlaat.
 - 11) Gebruik alleen verloopstukken of accessoires die door de fabrikant worden gespecificeerd.
 - 12) Alleen gebruiken met de door de fabrikant gespecificeerde of bij het apparaat verkochte wagen, standaard, statief, beugel of tafel. Verplaats de wagen met het apparaat erop met beleid, om letsel door omvallen te voorkomen.
 - 13) Maak de kabels van het apparaat los tijdens onweer of bij buitengebruikstelling voor langere tijd.



This product is protected by certain intellectual property rights of Microsoft. Use or distribution of such technology outside of this product is prohibited without a license from Microsoft.

Andere bedrijfsnamen, productnamen en logo's in dit document zijn handelsmerken of geregistreerde handelsmerken van hun respectieve eigenaars.

14) Laat al het onderhoud en reparaties over aan gekwalificeerd onderhoudspersoneel. Reparatie is vereist als het apparaat schade heeft opgelopen, bijvoorbeeld als het netsnoer of de stekker is beschadigd, als er vloeistof op is gemorst of als er voorwerpen op het apparaat zijn gevallen, als het apparaat is blootgesteld aan regen of vocht, niet normaal functioneert of is gevallen.

- Ook uitgeschakeld neemt het apparaat een geringe stroom op wanneer de POWER of STANDBY/ON schakelaar niet op ON staat.
- De stekker fungeert als hoofdschakelaar en dient altijd bereikbaar te zijn.
- Wees altijd voorzichtig met het afspeelniveau bij oortelefoons of hoofdtelefoons in combinatie met dit product. Excessieve geluidsdruk (volume) van oortelefoons of hoofdtelefoon kan leiden tot gehoorverlies.

LET OP

- Stel dit apparaat niet bloot aan regen of spatten.
- Plaats geen met vloeistof gevulde voorwerpen zoals vazen op het apparaat.
- Plaats het apparaat niet in een afgesloten ruimte zoals een kast o.i.d.
- Plaats het apparaat dicht genoeg bij een stopcontact om snel de stekker uit te kunnen trekken in geval van nood.
- Wanneer in het product batterijen aanwezig zijn (zoals een accu of losse batterijen) deze niet blootstellen aan zonlicht, vuur of excessieve warmte.
- **WAARSCHUWING** voor producten met verwisselbare lithium batterijen: gevaar voor explosie wanneer de batterij wordt vervangen door een verkeerd type. Uitsluitend vervangen door hetzelfde of equivalent type.

Voorzorgsmaatregelen met betrekking tot batterijen

Verkeerd gebruik van batterijen kan leiden tot scheuren of lekken met brand, letsel of verontreiniging van nabijgelegen onderdelen als gevolg. Lees de volgende voorzorgsmaatregelen en volg deze op.

- Zorg dat de batterijen met de juiste positieve (\oplus) en negatieve (\ominus) oriëntatie worden geplaatst.
- Gebruik batterijen van hetzelfde type. Gebruik nooit verschillende typen batterijen door elkaar.
- Als de afstandsbediening voor langere tijd niet wordt gebruikt (meer dan een maand), verwijder dan de batterijen om lekken te voorkomen.
- Als de batterijen lekken, verwijder dan de gelekte vloeistof in het batterijvak en vervang de batterijen door nieuwe.
- Gebruik geen andere batterijen dan de aangegeven typen. Combineer geen nieuwe batterijen met oude of verschillende typen batterijen.
- Batterijen nooit verhitten of demonteren. Batterijen nooit in het vuur of in het water gooien.
- Batterijen nooit dragen of opslaan met andere metalen objecten. De batterijen kunnen hierdoor kortsluiten, lekken of exploderen.
- Laad een batterij nooit op, tenzij het een oplaadbare batterij is.

BELANGRIJKE VEILIGHEIDSINSTRUCTIES (vervolg)

Model voor Europa



Dit product voldoet aan de Europese richtlijnen en andere regelgeving van de Commissie.

Laserinformatie

In de behuizing van dit product bevindt zich een halfgeleider-lasersysteem en het is geclassificeerd als "CLASS 1 LASER PRODUCT".

Probeer de behuizing niet te openen om blootstelling aan aan laserstraling te voorkomen.

Laser:

Type: EP-C250L

Fabrikant: GUANGDONG EVER BRIGHT GROUP CO.,LTD

Laser uitgangsvermogen: Minder dan 0,30 mW op de lens

Golflengte: 792 +8 nm / -12 nm

LET OP

Wijzigingen of modificaties die niet uitdrukkelijk zijn goedgekeurd door de voor naleving verantwoordelijke partij kunnen de toestemming om de apparatuur te gebruiken ongeldig maken.

Het typeplaatje bevindt zich op de onderzijde van het apparaat, zoals hieronder is aangegeven.

Voorzijde

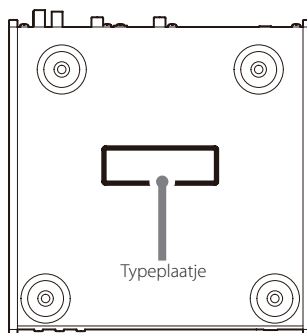

Voor Europese Gebruikers

Verwerking van elektrische en elektronische apparatuur en batterijen en/of accu's

- (a) Alle elektrische/elektronische apparatuur en lege batterijen/accu's dient te worden gescheiden van het normale huisvuil en te worden ingeleverd bij door de overheid daartoe aangewezen locaties.
- (b) Door elektrische/elektronische apparatuur en lege batterijen en/of accu's op de juiste manier af te voeren, draagt u bij aan het juiste gebruik van grondstoffen en voorkomt u een negatief effect op ons milieu en de volksgezondheid.
- (c) Onjuiste verwerking van gebruikte elektrische/elektronische apparatuur en batterijen/accu's kan het milieu en de volksgezondheid ernstig schaden door de aanwezigheid van gevaarlijke stoffen in de apparatuur.

- (d) De symbolen voor afgedankte elektrische en elektronische apparatuur (AEEA) met doorgekruiste klikocontainers geven aan dat u elektrische/elektronische apparaten en batterijen/accu's dient te scheiden van huishoudelijk afval en apart dient in te leveren.



Wanneer een batterij of accu meer dan de gespecificeerde hoeveelheid lood (Pb), kwik (Hg) en/of cadmium (Cd) als aangegeven in de Richtlijn Batterijen (2006/66/EC) dan worden deze symbolen voor chemische elementen aangegeven onder het WEEE symbool.



Pb, Hg, Cd

- (e) Inlever- en verzamelplaatsen zijn voor eindgebruikers beschikbaar gesteld. Nadere informatie over het afvoeren van gebruikte elektrische/elektronische apparatuur en lege batterijen/accu's kan uw gemeente u geven en ook de leverancier waar u de apparatuur heeft aangeschaft.

Inhoud

Dank u voor het gebruik van TEAC.

Lees deze handleiding aandachtig om dit apparaat zo goed mogelijk te kunnen gebruiken. Berg deze na het lezen op een veilige plek op, zodat u deze later kunt raadplegen.

BELANGRIJKE VEILIGHEIDSIINSTRUCTIES	172
Gebruik van de TEAC Global site	176
Meegeleverde accessoires	176
Vóór gebruik	176
Opmerkingen over discs	177
Opmerkingen over USB-flashgeheugens	178
Namen en functies van onderdelen (hoofdapparaat)	179
Aansluitingen	180
De DAB/FM-antenne aansluiten	181
Namen en functies van onderdelen (afstandsbediening)	182
De afstandsbediening gebruiken	183
Basisbediening	184
Displayinformatie	186
Beluisteren van bestanden op een CD of een USB-flashgeheugen	188
De FM-radio beluisteren	195
RDS	197
De DAB-tuner gebruiken	199
Instellingen	202
Problemen oplossen	204
Specificaties	205

Gebruik van de TEAC Global site

U kunt updates voor dit apparaat downloaden vanaf de TEAC Global site: <http://teac-global.com/>

- 1) Open de TEAC Global site.
- 2) In het gedeelte "TEAC Downloads" klikt u op de gewenste taal om de websitepagina "Downloads" voor de betreffende taal te openen.

OPMERKING

Als de gewenste taal niet verschijnt, klikt u op "Other Languages".

- 3) Klik op de productnaam in het "Product"-gedeelte.
- 4) Selecteer en download updates die nodig zijn.

Meegeleverde accessoires

Controleer of de verpakking alle hieronder weergegeven accessoires bevat.

Neem contact op met de winkel waar u dit apparaat heeft gekocht als een van deze accessoires ontbreekt of tijdens transport is beschadigd.

Netadapter (GPE015A-120125-D) × 1

Netsnoer voor netadapter × 1

RCA audiokabel × 1

Afstandsbediening (RC-1323) × 1

Batterijen voor afstandsbediening (AAA) × 2

DAB/FM-antenne × 1

Gebruikershandleiding (dit document) × 1

- Zie de achterzijde van dit document voor informatie over de garantie in Europa.

Vóór gebruik

⚠ Voorzorgsmaatregelen bij plaatsing

- Plaats het niet op locaties met hoge temperaturen, zoals in direct zonlicht of dichtbij een hittebron. Plaats het apparaat niet op een versterker of een ander apparaat dat hitte produceert. Hierdoor kan verkleuring, vervorming of kunnen defecten ontstaan.

Onderhoud

Verwijder verontreiniging van de bovenkant en andere paneelonderdelen door deze schoon te wrijven met een zachte doek die is bevochtigd met verdund neutraal schoonmaakmiddel.

Gebruik geen chemische reinigingsdoekjes, oplosmiddel of soortgelijke substanties, omdat deze het oppervlak van het apparaat kunnen beschadigen.

⚠ Trek voor de veiligheid vóór het schoonmaken de stekker uit het stopcontact.

Disc-typen die door dit apparaat kunnen worden afgespeeld

CD's (12 cm) met het Compact Disc Digital Audio-logo



- Dit logo staat op het disclabel en de verpakking.

- Dit apparaat kan geen 8-cm-CD's afspelen

CD-R- en CD-RW-discs die in audio-CD-indeling zijn opgenomen en correct zijn gefinaliseerd. CD-R-discs waarop MP3- of WMA-bestanden zijn gebrand en die zijn gefinaliseerd.

- Multisessie-discs worden niet ondersteund.

Dit apparaat kan geen andere discs afspelen dan de bovengenoemde.

⚠ Als u probeert andere typen discs met dit apparaat af te spelen, kunnen luide geluiden worden voortgebracht die schade kunnen toebrengen aan uw luidsprekers of uw gehoor. Probeer nooit andere typen discs af te spelen dan de bovenstaande.

- WMA-bestanden
De indelingen Windows Media Audio Professional (WMA Pro) en Windows Media Audio Lossless (WMA Lossless) worden niet ondersteund.
- AfspeLEN is wellicht niet mogelijk, afhankelijk van de kwaliteit van de disc en de conditie van de opname.
- Dit apparaat kan de volgende typen discs niet lezen of afspelen.

- Video-CD's
- Super Audio-CD's
- DVD video-discs
- DVD audio-discs
- DVD-ROM-discs

⚠ Als u een DVD video-, DVD audio-, DVD-ROM- of vergelijkbare disc in dit apparaat laadt, zal het apparaat proberen deze disc op hoge snelheid af te spelen. Als u per ongeluk een dergelijke disc laadt, kan deze worden beschadigd, dus probeer deze niet te verwijderen voordat het ronddraaien is gestopt.

- Het is mogelijk dat dit apparaat kopieerbeveiligde CD's, dual discs of andere speciale CD's die niet conform de Red Book-standaard zijn gebrand, niet juist kan afspelen. Bij gebruik van speciale discs kan de werking en geluidskwaliteit niet worden gegarandeerd. Als het afspelen van een speciale disc problemen oplevert, neem dan contact op met de leverancier van de disc.

CD-R/CD-RW-discs

Dit apparaat kan CD-R/CD-RW-discs afspelen die zijn opgenomen in Audio-CD-indeling (CD-DA) en CD-R-discs die audiobestanden in MP3- of WMA-indeling bevatten.

- Om een disc te kunnen afspelen die gemaakt is door een CD-recorder moet deze worden gefinaliseerd.
- AfspeLEN is wellicht niet mogelijk, afhankelijk van de kwaliteit van de disc en de conditie van de opname. Raadpleeg voor details de bedieningshandleidingen van het apparaat dat u gebruikt.
- Neem voor vragen over het werken met een CD-R- of CD-RW-disc rechtstreeks contact op met de leverancier van de disc.

Voorzorgsmaatregelen vóór gebruik

- Gebruik geen beschadigde discs, omdat deze schade kunnen toebrengen aan het apparaat.
- Plak geen etiketten of andere materialen op discs. Gebruik geen discs waarvan tape, stickers of andere materialen zijn verwijderd, omdat hierdoor kleverig materiaal op het oppervlak van de disc kan zijn achtergebleven. Vermijd ook discs met bijvoorbeeld lijm rondom de randen of met stickers. Bij gebruik van een dergelijke disc in dit apparaat kan de disc vast komen te zitten of het apparaat kan worden beschadigd.
- Gebruik bij het beschrijven van de labelzijde van de disc een watervaste viltstift. Bij gebruik van een balpen of andere pen met een harde punt kan de disc worden beschadigd, waardoor deze onspeelbaar wordt.
- Gebruik nooit in de handel verkrijgbare CD-stabilisators. Hierdoor kan de disc onspeelbaar worden of kan het apparaat worden beschadigd.
- Gebruik geen onregelmatig gevormde discs, zoals hartvormig of achtzijdig, omdat dergelijke discs het apparaat kunnen beschadigen.

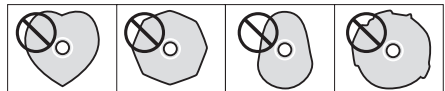

- Verwijder een disc uit zijn hoesje door eerst in het midden van het hoesje te drukken en de disc voorzichtig aan de randen vast te houden. Raak de zijde van de disc niet aan waarop de data zijn gebrand (de zijde zonder label).

Als een disc niet correct wil laden

Als een disc vast komt te zitten of op een andere manier moeilijk in het apparaat kan worden geplaatst, druk er dan niet met kracht tegen. Druk op de toets EJECT (▲), verwijder de disc en probeer deze opnieuw te plaatsen. (met kracht tegen een disc duwen kan het apparaat beschadigen.)

Discs opslaan

- Discs moeten in hun doosjes worden opgeslagen als deze niet worden gebruikt. Als dit niet gebeurt kunnen er krassen op komen of vervormingen ontstaan.
- Discs niet bewaren op plaatsen die zijn blootgesteld aan direct zonlicht, hoge temperaturen of hoge vochtigheidsgraad. Hierdoor kunnen discs vervormen of degenereren, waardoor ze onspeelbaar worden.
- CD-R- en CD-RW-discs zijn gevoeliger voor de effecten van hitte en ultraviolette straling dan gewone CD's. Bewaar ze daarom niet voor langere tijd op plaatsen in bijvoorbeeld direct zonlicht of in de buurt van apparatuur die warmte genereert.
- Reinig discs altijd, alvorens deze op te bergen. Als een verontreinigde disc niet wordt gereinigd kan dat resulteren in haperend of slecht geluid.

Discs reinigen

- Als de zijde van de disc waarop de data zijn gebrand (zijde zonder label) wordt verontreinigd met vingerafdrukken of vuil, maak deze dan schoon met een zachte doek en wrijf vanuit het midden naar de zijkanen.



- Gebruik nooit platenreiniger, antistatische behandelingen, verdelers of vergelijkbare chemicaliën om discs schoon te maken. Dergelijke chemicaliën kunnen het oppervlak van de disc beschadigen.

Dit apparaat biedt ondersteuning voor USB-flashgeheugens.*

*De USB-poorten op dit apparaat bieden alleen ondersteuning voor USB-flashgeheugens (ook wel bekend als "USB-sticks"). Normale vaste USB-schijven worden niet ondersteund.

- Bij USB-flashgeheugens wordt ondersteuning geboden voor FAT16- en FAT32-indelingen.
- Het apparaat biedt geen ondersteuning voor USB-hubs of apparaten met USB-hubfuncties. Sluit dergelijke apparaten nooit aan op het apparaat.

LET OP

- Als de aangesloten media niet worden ondersteund, verschijnt de melding "Media Error!" in de display van het apparaat.
- Het apparaat kan geen audiobestanden afspelen als er gebruik is gemaakt van kopieerbeveiliging.
- Sluit geen computers aan op de USB-poorten van het apparaat. Audio van computers kan niet via de USB-poorten van dit apparaat worden ontvangen.
- Het apparaat kan mogelijk geen media gebruiken die in een USB-kaartlezer zijn geladen.
- Afhankelijk van het USB-flashgeheugen en de inhoud kan het lezen van de gegevens enige tijd in beslag nemen.
- Afhankelijk van het USB-flashgeheugen kan het apparaat mogelijk de gegevens niet juist lezen of de juiste voeding leveren.
- Denk er tijdens het gebruik van USB-flashgeheugens aan dat ons bedrijf niet aansprakelijk is voor verloren of gewijzigde gegevens, beschadigde USB-flashgeheugens of andere vormen van schade.
- Wij raden aan om gegevens op een USB-flashgeheugen te back-uppen alvorens ze in combinatie met dit apparaat te gebruiken.
- Dit apparaat biedt geen ondersteuning voor USB-flashgeheugens met beveiligingsfuncties.

Namen en functies van onderdelen (hoofdapparaat)

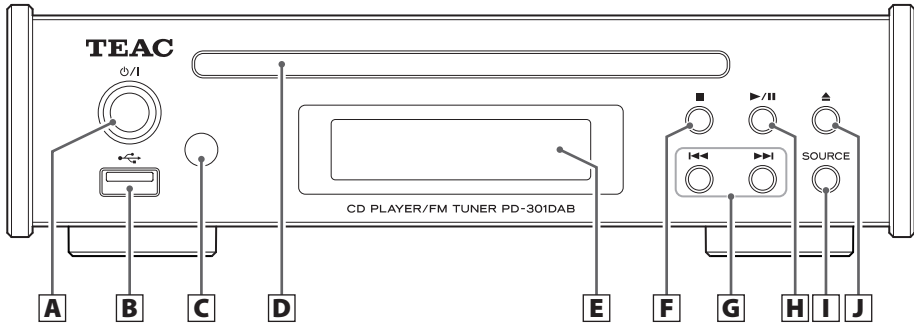

A Toets Standby/Aan (⏻/I)

Druk op deze toets om het apparaat in te schakelen en op standby te zetten. Als het apparaat is ingeschakeld gaat de ring rond de toets blauw branden.

- Als dit apparaat op standby staat wordt er stroom verbruikt. Daarom gebruiken we de term "standby" in plaats van "uit".

B USB-poort

Sluit een USB-flashgeheugen op het apparaat aan.

- Sluit de USB-poort van dit apparaat niet aan op een computer of een vergelijkbaar apparaat. Audio van computers kan niet via deze poort worden ingevoerd.

C Ontvanger afstandsbedieningsignalen

Hier worden signalen van de afstandsbediening ontvangen. Richt de afstandsbediening naar dit punt als u deze gebruikt.

D Discsleuf

Plaats hier een disc. Nadat een disc gedeeltelijk is geplaatst, trekt het apparaat deze automatisch verder naar binnen.

E Display

Hiermee worden verschillende typen informatie weergegeven.

F Stoptoets (■)

Druk hierop tijdens afspelen om het afspelen te stoppen.

Als de ingangsbron DAB/FM is, wordt hiermee overgeschakeld tussen frequentie- en presetmodi.

G Bladertoetsen (◀◀/▶▶)

Gebruik deze om naar de vorige of volgende track te bladeren. Druk tijdens afspelen op een van de toetsen en houd deze vast om achteruit/vooruit te zoeken.

H Toets Afspelen/Pauze (▶/||)

Druk hierop in stop- of pauzemodus om afspelen te starten.

Gebruik deze toets om te pauzeren tijdens afspelen.

I Toets SOURCE

Selecteer de ingangsbron met deze toets.

J Toets Eject (▲)

Druk hierop om de disc gedeeltelijk uit te werpen. Houd de disc aan de randen vast en trek deze uit het de sleuf.

Aansluitingen

⚠ Als alle aansluitingen zijn gemaakt, steekt u de stekker van het netsnoer in het stopcontact.

- Lees eerst aandachtig de instructies bij alle apparaten die u met dit apparaat wilt gebruiken.
- Bundel geen aansluitkabels met netsnoeren. Dit kan ruis veroorzaken.
- Zorg dat alle pluggen goed vastzitten.

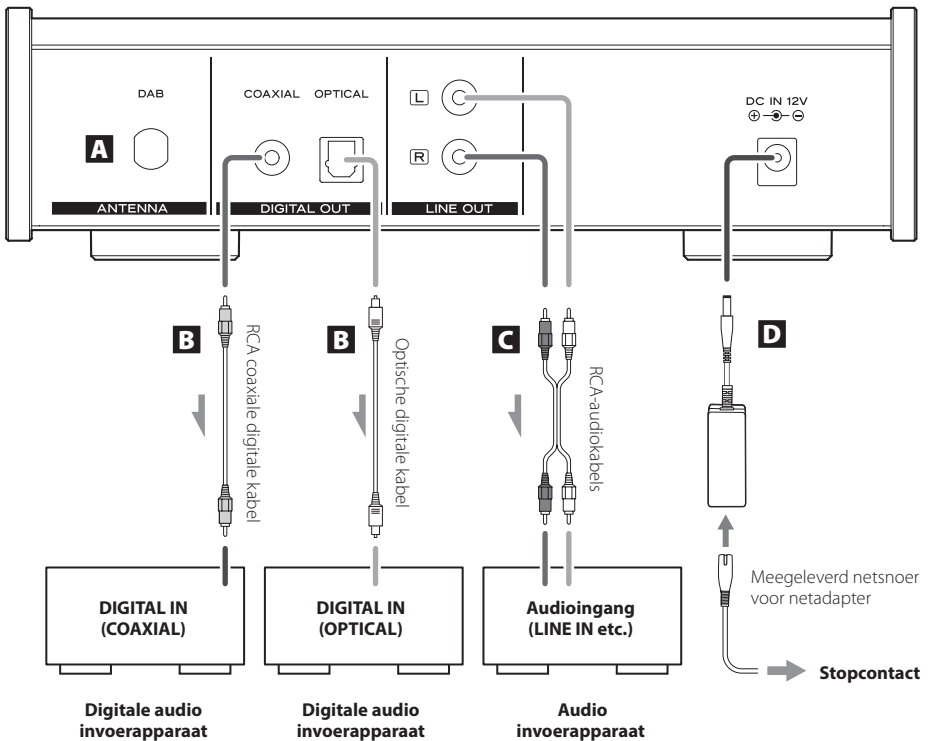

A Aansluiting DAB/FM-antenne

Trek deze antenne uit bij een DAB/FM-uitzending en richt deze voor de beste ontvangst.

Pas de richting opnieuw aan als het apparaat is verplaatst.

Voor het verbinden van een DAB/FM-antenne, zie pagina 181.

B Digitale audiuitgangen

Deze verzenden digitale audio. Sluit deze aan op de audio-ingangen van apparaten die digitale audio kunnen ontvangen.

COAXIAL: RCA coaxiale digitale kabel

OPTICAL: Optische digitale kabel (TOS)

C Analoge audiuitgangen

Deze verzenden 2 kanalen analoge audio. Sluit hier een stereoversterker of actieve speakers op aan.

Gebruik RCA-audiokabels voor de aansluitingen.

Sluit de R-aansluiting van dit apparaat aan op de rechter (R)-aansluiting (of vergelijkbare aansluiting) van de versterker; sluit de L-aansluiting van dit apparaat aan op de linker (L)-aansluiting (of vergelijkbare aansluiting) van de versterker.

D DC voedingsaansluiting (DC IN 12V)

Sluit nadat alle aansluitingen zijn voltooid de meegeleverde GPE015A-120125-D netvoeding aan op deze ingang en sluit het netsnoer van de netvoeding aan op de netvoeding.

Steek vervolgens het netsnoer van de netvoeding in het stopcontact.

⚠ Gebruik alleen het netsnoer dat bij dit apparaat wordt geleverd. Het gebruik van andere netsnoeren kan brand of elektrische schokken tot gevolg hebben. Trek de stekker uit het stopcontact als u het apparaat voor langere tijd niet gebruikt.

Binnenantenne

Sluit de meegeleverde antenne aan op de antenneaansluitingen op het achterpaneel en verleng de antenne.

Hang de antenne in een raamkozijn, aan een wand of op een andere positie waar de ontvangst het best is.

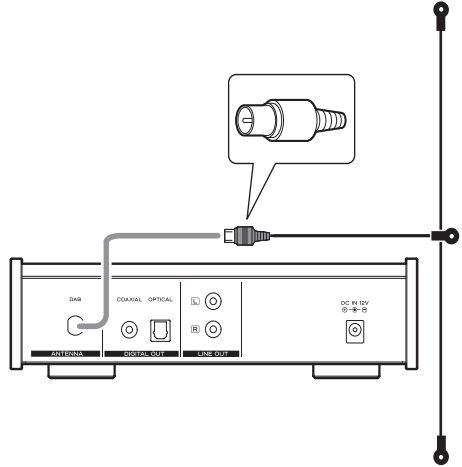

Buitenantenne

Gebruik in een gebied waar DAB-signalen zwak zijn een DAB-buitenantenne.

De twee belangrijkste typen antenne zijn:

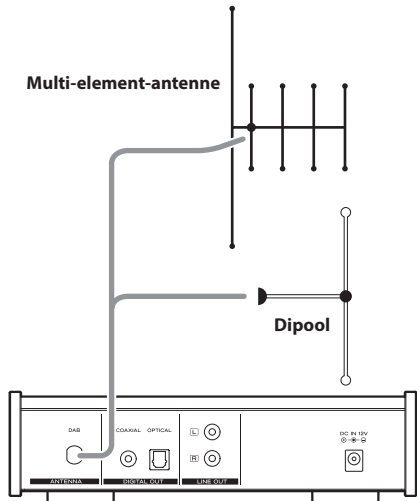

Namen en functies van onderdelen (afstandsbediening)

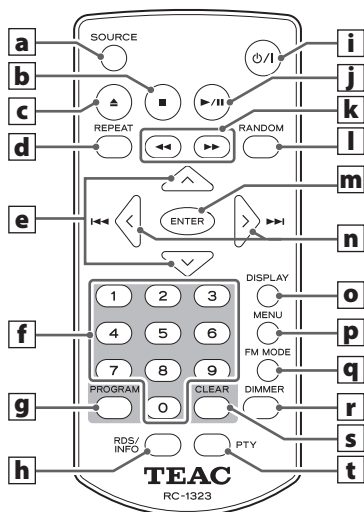

Als zowel het apparaat als de afstandsbediening toetsen hebben met dezelfde functies, zijn de instructies in deze handleiding slechts van toepassing op één set toetsen, maar kan de andere set op dezelfde manier worden gebruikt.

a Toets SOURCE

Selecteer de ingangsbron met deze toets.

b Stoptoets (■)

Druk hierop tijdens afspelen om het afspelen te stoppen.

c Toets Eject (▲)

Druk hierop om de disc gedeeltelijk uit te werpen. Houd de disc aan de randen vast en trek deze uit het de sleuf.

d Toets REPEAT

Gebruik dit voor herhaald afspelen.

e Schuiftoetsen (▲/▼)

Als de ingangsbron USB is en mapmodus is actief, worden hiermee mappen gekozen.

Als de ingangsbron DAB/FM is, worden hiermee presetnummers gekozen.

f Nummertoeetsen

Wordt bijvoorbeeld gebruikt om tracks te kiezen en te programmeren.

g Toets PROGRAM

Als de ingangsbron CD is, worden hiermee programma's afgespeeld.

Als de ingangsbron DAB/FM is, worden hiermee radio-stationspresets gekozen.

h Toets RDS/INFO

Gebruik deze toets in FM-modus om een RDS-modus te kiezen. Negeer "INFO" op de afstandsbediening. (INFO werkt niet op dit apparaat.)

i Toets Standby/Aan (⏻)

Druk op deze toets om het apparaat in te schakelen of op standby te zetten. Als het apparaat op ON staat, wordt de ring rondom de standby/on-toets van het hoofdapparaat blauw verlicht.

j Toets Afspelen/Pauze (▶/||)

Druk hierop in stopmodus of pauze om afspelen voort te zetten.

Druk hierop tijdens het afspelen om te pauzeren.

k Zoektoetsen (◀◀/▶▶)

Als de ingangsbron CD/USB is, hierop drukken en vasthouden tijdens afspelen om vooruit/achteruit te zoeken.

Als de ingangsbron FM is, hierop drukken om automatische stationsselectie te starten.

l Toets RANDOM

Gebruik dit voor willekeurige afspelen.

m Toets ENTER

Wordt gebruikt om te bevestigen na het invoeren van een tracknummer.

n Bladertoetsen (|◀◀/▶▶|)

Richtingstoetsen (</>)

Als de ingangsbron CD/USB is en bestandsmodus is ingeschakeld wordt hiermee naar de vorige of volgende track gebladerd.

Als de ingangsbron USB is en mapmodus is geactiveerd, worden hiermee bestanden gekozen.

Als de ingangsbron FM is, wordt hiermee de ontvangstfrequentie verhoogd of verlaagd. Minstens één seconde ingedrukt houden om automatisch stations te laten kiezen.

Als de ingangsbron DAB is, hierop drukken om automatische stationsselectie te starten.

o Toets DISPLAY

Druk hierop om te wijzigen wat in de display wordt weergegeven.

p Toets MENU

Hiermee wordt de instellingsmodus geactiveerd.

q Toets FM MODE

Gebruik bij een FM-uitzending deze schakelaar om tussen mono en stereo om te schakelen.

r Toets DIMMER

Hiermee wordt de helderheid van de display aangepast.

s Toets CLEAR

Wordt gebruikt om geprogrammeerde tracks te wissen.

t Toets PTY

Deze wordt gebruikt om stations op programmatype te zoeken (PTY).

Voorzorgsmaatregelen vóór gebruik

⚠ Verkeerd gebruik van batterijen kan leiden tot scheuren of lekken met brand, letsel of verontreiniging van nabijgelegen onderdelen als gevolg. Lees de voorzorgsmaatregelen op pagina 173 zorgvuldig en neem deze in acht.

- Richt de afstandsbediening bij gebruik op de ontvanger van de afstandsbedieningssignalen op het hoofdapparaat, binnen een afstand van 5 m. Plaats geen obstakels tussen het hoofdapparaat en de afstandsbediening.
- Als de ontvanger van de afstandsbediening op het hoofdapparaat wordt blootgesteld aan zonlicht of ander helder licht, kan de afstandsbediening eventueel niet werken. Verplaats in dat geval het hoofdapparaat.
- Let op: het gebruik van deze afstandsbediening kan ook onbedoeld andere apparaten in werking stellen, die met infrarode straling kunnen worden bediend.

Batterijen installeren

Verwijder de klep van de achterkant van de afstandsbediening en plaats 2 AAA-batterijen in het vak, volgens de ⊕ en ⊖ aanduidingen. Plaats de klep weer terug.

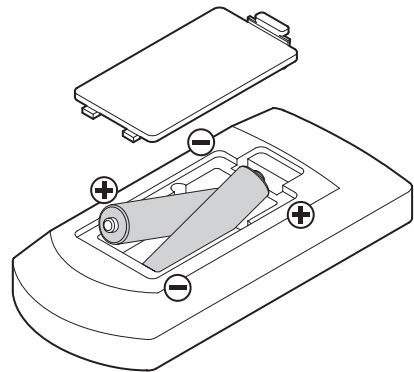

Wanneer moeten de batterijen worden vervangen

Als het werkingsbereik van de afstandsbediening vermindert beginnen de batterijen leeg te raken. Vervang in dat geval de batterijen door nieuwe.

Verwijder de gebruikte batterijen volgens de instructies op de behuizing of de lokale verordeningen.

De ingangsbron selecteren

- 1 Druk op de toets Standby/Aan (⏻/I) om het apparaat in te schakelen.**

Als het apparaat is ingeschakeld gaat de ring rond de toets blauw branden.

LET OP

Zet om luide geluiden te voorkomen de versterker als laatste aan.

- 2 Druk op de toets SOURCE om de ingangsbron te selecteren.**

Druk herhaaldelijk op de toets SOURCE om in de onderstaande volgorde door de ingangen te bladeren.

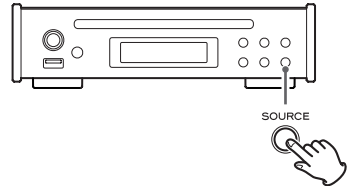
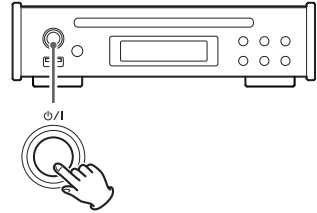

Een CD afspelen

- 1 Houd de disk vast aan de zijkanten met de labelzijde naar boven en plaats deze gedeeltelijk in het apparaat.**

- 2 Duw de disc verder naar binnen tot deze verdwijnt. De disc wordt automatisch in de sleuf getrokken.**

Als een disc vast komt te zitten of op een andere manier moeilijk in het apparaat kan worden geplaatst, druk er dan niet met kracht tegen. Druk op de toets EJECT (▲), verwijder de disc en probeer deze opnieuw te plaatsen. (Met kracht tegen een disc duwen kan het apparaat beschadigen.)

- De ingangsbron wordt op CD geschakeld (tenzij USB afspelen actief is).

- 3 Druk op de toets Afspelen/Pauze (▶/II).**

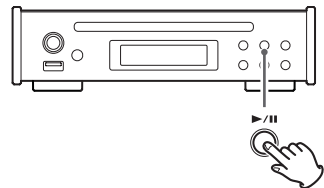
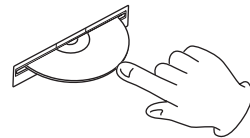
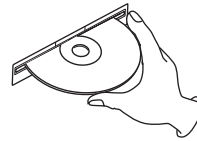

Bestanden afspelen van een USB-flash-geheugen

- 1** Sluit een USB-flashgeheugen aan op de USB-poort.
- 2** Gebruik de bladertoetsen (|◀◀/▶▶|) om een track te kiezen.
- 3** Druk op de toets Afspelen/Pauze (▶ / ||).

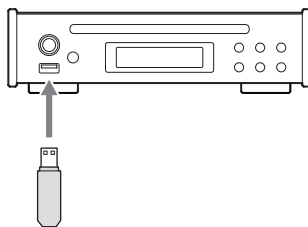

FM-stations kiezen

Gebruik de schuiftoetsen op de afstandsbediening (∧/∨) toetsen om presetstations te kiezen.

Als de huidige presetstations niet overeenkomen met de stations in uw regio, volg dan de instructies in "Presets automatisch instellen" op pagina 196.

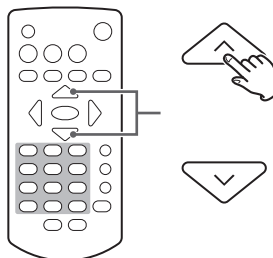

Dimmer

Druk op de toets DIMMER op de afstandsbediening om als volgt door de display helderheidsniveaus te bladeren.

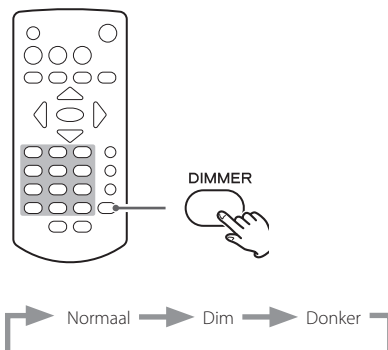

De naam van de ingangsbron verschijnt links boven in de display.

Druk op de toets DISPLAY om de in de display weergegeven informatie te wijzigen.

- De onderstaande displayinhoud is een voorbeeld.

Audio-CD

Gestopt

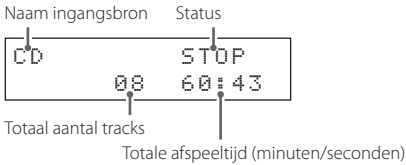

Afspelen

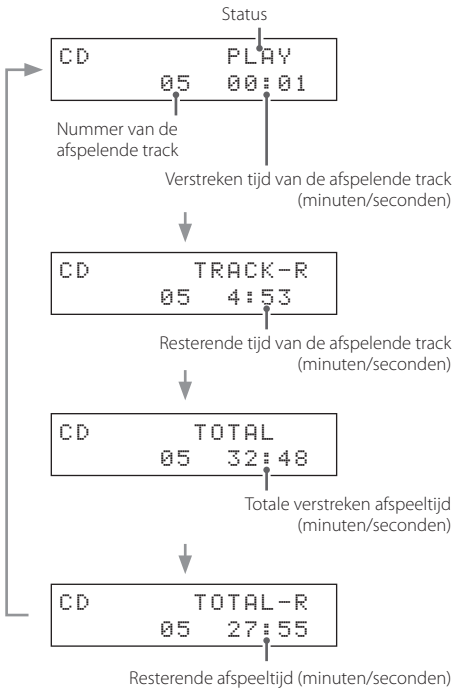

Disc/USB-flashgeheugen met audiobestanden

De volgende voorbeelden zijn van toepassing op het gebruik met een USB-flashgeheugen.

Gestopt

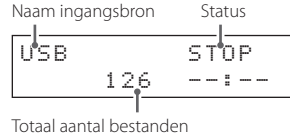

Afspelen

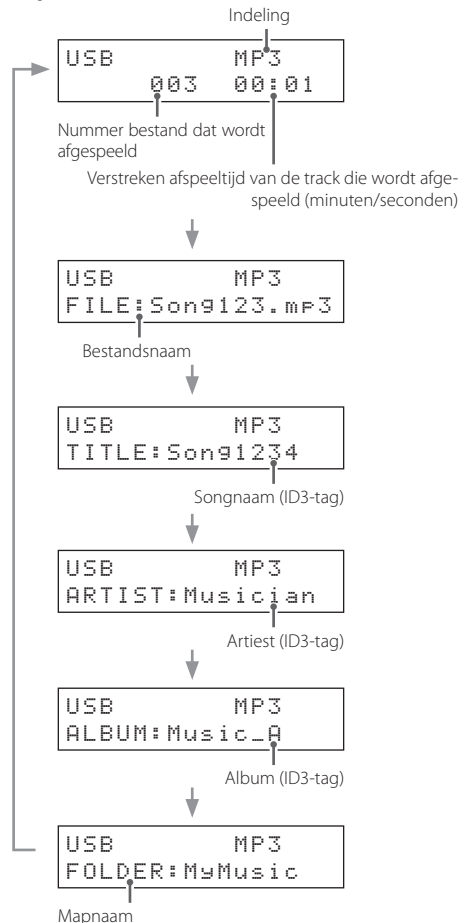

- Een maximum van 62 tekens, inclusief de header, voor mapnaam, bestandsnaam en ID3-tags (titel, artiest, album).

DAB-display

DLS-bericht

```
DAB   Classic
DLS message 2/5
```

Informatie geleverd door de radiozender

Programmatype

```
DAB   Classic
LIGHT M
```

Muziekstijl

Naam ensemble

```
DAB   Classic
RadioSawston
```

Naam ensemble

Kanaal en frequentie

```
DAB   Classic
08B  197.648MHz
```

Station

Frequentie

Bitrate

```
DAB   Classic
256kbs  DAB
```

Bitrate

Geluidsmodus

Datum en tijd

```
DAB   Classic
10:30 29-03-2015
```

Huidige tijd

Huidige datum (dd-mm-jjjj)

Signaalsterkte

```
DAB   Classic
=====
```

Signaalsterkte

Beluisteren van bestanden op een CD of een USB-flashgeheugen

De bestandsindelingen die kunnen worden afgespeeld van de verschillende typen media zijn als volgt.

CD: CD-DA (audio CD), MP3, WMA

USB: WAV, MP3, WMA, AAC

Afspelen starten

Druk op de toets Afspelen/Pauze (▶/⏸).

Tijdens afspelen verschijnt PLAY in de bovenste regel van de display.

Afspelen pauzeren

Druk op de toets Afspelen/Pauze (▶/⏸) om het afspelen te stoppen.

Druk nogmaals op de toets Afspelen/Pauze (▶/⏸) om afspelen te hervatten vanaf de plaats waar werd gepauzeerd.

Tijdens pauze verschijnt PAUSE in de bovenste regel van de display.

Afspelen stoppen

Druk op de stop-toets (■) om het afspelen te stoppen.

Een disc uitwerpen

Druk als het afspelen is gestopt op de toets Eject (▲).

De disc wordt gedeeltelijk uitgeworpen. Houd de disc aan de randen vast en trek deze uit het de sleuf.

Bladeren om naar een track te zoeken

Druk op een bladertoets (◀◀/▶▶) om naar de vorige of volgende track te bladeren.

- Druk tijdens afspelen één keer op de toets ◀◀ om naar het begin van de huidige track te gaan. Druk meerdere keren op de toets ◀◀ als u een eerdere track wilt afspelen.
- Tijdens geprogrammeerd afspelen worden tracks afgespeeld die eerder of later in het programma zijn geprogrammeerd.

Naar een deel van een track zoeken

Druk op een van de bladertoetsen (◀◀/▶▶) en houd deze vast om achteruit/vooruit te zoeken. Laat de toets los als u het gewenste deel heeft gevonden.

Druk op een zoektoets (◀◀/▶▶) op de afstandsbediening om achteruit/vooruit te zoeken. Laat de toets los als u het gewenste deel heeft gevonden.

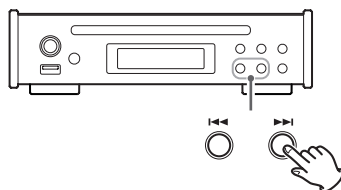
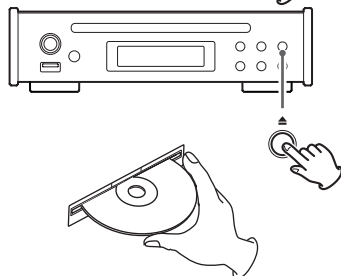
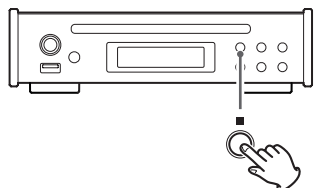
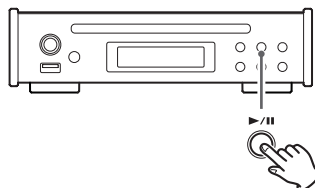

Direct afspelen met tracknummers (alleen audio-CD)

Naast het gebruik van de bladertoetsen (◀◀/▶▶) om tracks te selecteren kan een track ook worden ingevoerd met een nummer en direct worden afgespeeld.

Tijdens afspelen of stopmodus kunt u de nummertoeets van de afstandsbediening gebruiken om een nummer van een track te kiezen.

- Tijdens geprogrammeerd of willekeurig afspelen kunnen de nummertoeetsen niet worden gebruikt om tracks te kiezen.

CD/USB-tracks kiezen en afspelen

Tracks op CD's kiezen in bestandsmodus.

Tracks op USB-flashgeheugens kiezen in bestands- of mapmodus.

- Zie "USB Mode (USB-modus)" op pagina 202 voor het instellen van de modus. Als de ingangsbron USB is, kan om de modus te wijzigen ook de stoptoets (■) worden vastgehouden.

Bestandsmodus

U kunt bestanden in deze modus selecteren, waarbij alle mappen gelijk worden behandeld.

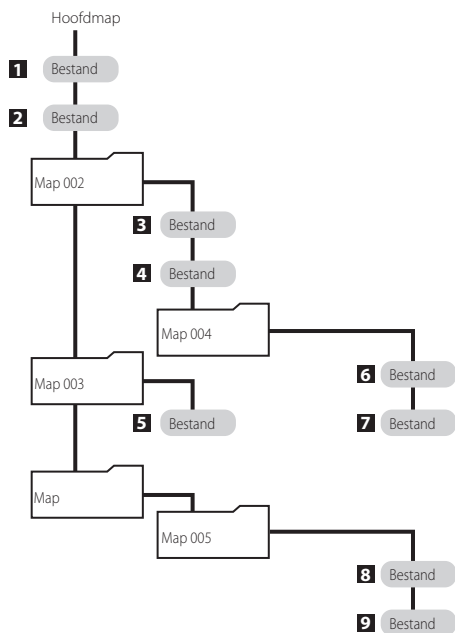

Voorbeeld: tracknummer 7 invoeren



Voorbeeld: tracknummer 23 invoeren



Bestanden kiezen

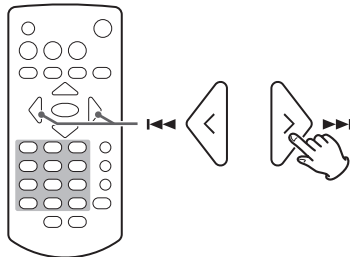

1 – 9 is de afspeelvolgorde van de bestanden als een CD wordt geladen of als er een USB-flashgeheugen is aangesloten.

Mapmodus

U kunt bestanden en mappen selecteren de maphiërarchie.

In mapmodus verschijnt het mappictogram  rechts onderin de display.

Het mappictogram  verschijnt voor de mapnaam.

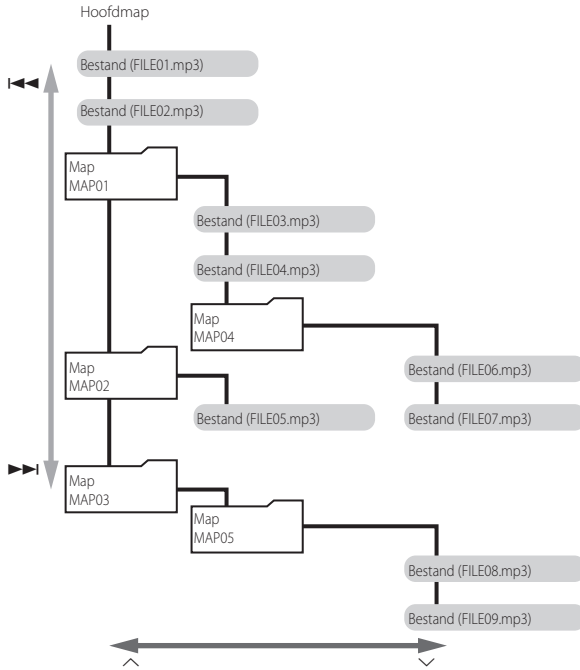

Van map wisselen

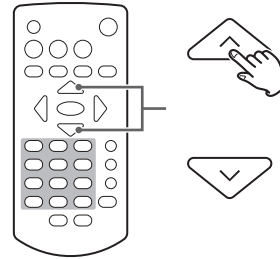

Bestanden en mappen selecteren

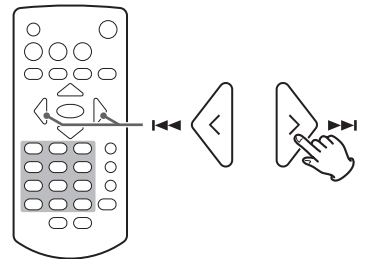

Bedieningsvoorbeelden mapmodus

- Deze voorbeelden maken gebruik van de bestands/mappenstructuur zoals die op de vorige pagina wordt weergegeven.

OPMERKING

Als de ingangsbron naar USB wordt omgeschakeld, wordt de bestandsnaam niet weergegeven, maar wordt bestand FILE01.mp3 geselecteerd.

Bestanden/mappen op hetzelfde niveau kiezen

Druk op de bladertoets (▶▶) om bestanden en mappen te kiezen, zoals weergegeven in de onderstaande illustraties. Druk op de bladertoets (◀◀) om ze in omgekeerde volgorde te selecteren.

- De weergegeven displayinhoud dient als voorbeeld.

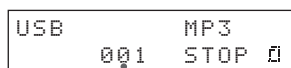

Nummer van bestand in geselecteerde map

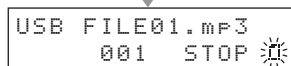
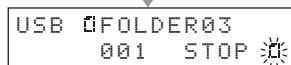
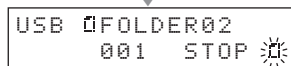
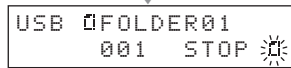
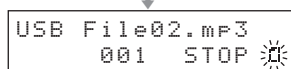

◻ Pictogram knippert niet.

◻ Pictogram knippert.

Het mapniveau wijzigen

Kies een map en druk op de schuiftoets (∨) of de toets ENTER om de bestanden/mappen in de huidige map te tonen.

Druk op de schuiftoets (∧) om één niveau omhoog te gaan en de bestanden/mappen in die map te tonen.

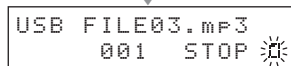
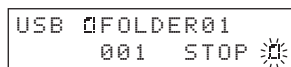

Afspelen starten

Als er een bestand op de bovenste regel wordt weergegeven, druk dan op de schuiftoets (∨) of de toets ENTER om dat bestand te selecteren en af te spelen.

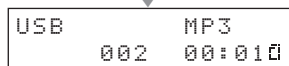
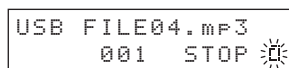

OPMERKING

- Het mappictogram knippert als er een bestand/map is geselecteerd.
- Druk op de toets CLEAR om bestands/mappeselectie te annuleren.

Bladermodus

Houd in mapmodus de toets ENTER 5 seconden vast om de bladermodus te activeren. Aan het eind van de bovenste regel verschijnt "S".

Voorbeeld van weergave in bladermodus

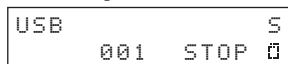

In deze modus selecteren de bladertoetsen (◀◀/▶▶) geen bestanden. In plaats daarvan kunnen ze worden gebruikt om te bladeren, zodat afspelen mogelijk is zonder op de toets ENTER te drukken.

Houd de toets ENTER 5 seconden vast om terug te gaan naar de gewone mapmodus. (De "S" verdwijnt)

OPMERKING

- Het bestandsnummer is het nummer van een bestand in de geselecteerde map.

Herhaald afspelen

Elke keer als u de toets REPEAT indrukt, verandert de herhalingsmodus zoals op de illustratie rechts wordt weergegeven.

- Tijdens programma afspelen is herhaald afspelen niet mogelijk.
- Dit kan niet tegelijk met willekeurig afspelen worden gebruikt.

**RP-FOLDER* verschijnt alleen als USB mapmodus actief is.

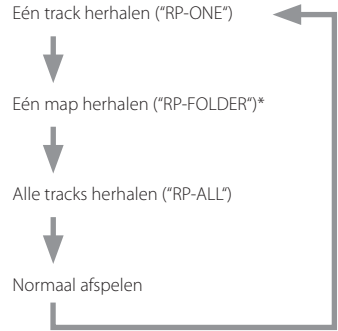

Willekeurig afspelen

Druk op de toets RANDOM om willekeurig afspelen uit te schakelen. Als deze is ingeschakeld worden de tracks op de disc in willekeurige volgorde afgespeeld.

Afspelen stopt niet tot u op de stop-toets (■) drukt.

- Dit kan niet tegelijk met herhaald afspelen worden gebruikt.

Geprogrammeerd afspelen

Programma afspelen is alleen mogelijk met Audio-CD's.

Geprogrammeerd afspelen gebruiken

1 Druk op de toets PROGRAM.

MEM en het tracknummer knippen.

Voorbeeld display

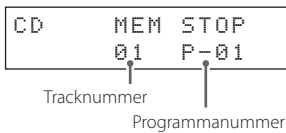

- Druk hierop in stopmodus.

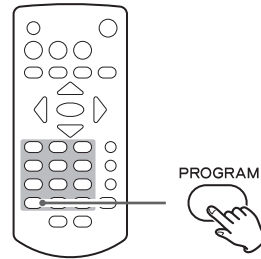

2 Druk op de bladertoetsen (◀/▶) of nummertoeetsen om een track te kiezen die u wilt toevoegen en druk op de toets PROGRAM.

Voeg alle tracks toe die u wilt programmeren.

- Als er gedurende 20 seconden geen handelingen worden uitgevoerd, wordt het programma geannuleerd.

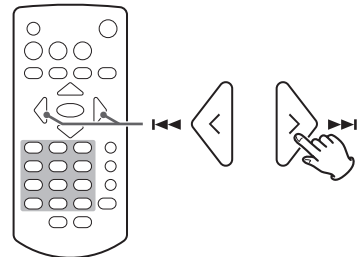

3 Druk op de toets Afspelen/Pauze (▶/||) om het afspelen van het programma te starten.

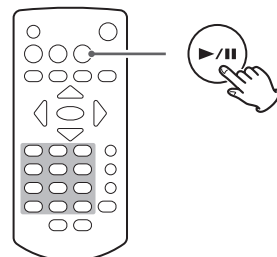

Het programma controleren en wijzigen

1 Druk twee keer op de toets PROGRAM.

MEM en het programmanummer knippen.



2 Gebruik de bladertoetsen (◀◀/▶▶) om het programmanummer te wijzigen en de programmanummers te controleren.

Het programma wijzigen

1. Toon de track die u wilt wijzigen.
2. Druk op de toets PROGRAM.
3. Selecteer een track en druk op de toets PROGRAM om deze in plaats van de oorspronkelijke track aan het programma toe te voegen.

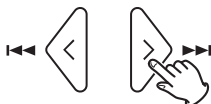

Een track van het programma verwijderen

1. Toon de track die u wilt verwijderen.
2. Druk op de toets CLEAR.

3 Druk op de toets Afspelen/Pauze (▶/||) om het afspelen van het programma te starten.



Tracks toevoegen aan het programma

1 Druk op de toets PROGRAM.

MEM en het programmanummer knippen.

2 Selecteer een track en druk op de toets PROGRAM om deze aan het programma toe te voegen.

Herhaal dit om eventueel meer tracks toe te voegen.

3 Druk op de toets Afspelen/Pauze (▶/||) om het afspelen van het programma te starten.

Beluisteren van bestanden op een CD of een USB-flashgeheugen (vervolg)

Alle tracks uit het programma verwijderen

1 Houd in stopmodus de toets CLEAR vast.

2 Als "Program clear?" verschijnt, druk dan op de toets ENTER om alle tracks uit het programma te verwijderen.

```
CD          STOP
Program Clear?
```

Druk op de stop-toets (■) of de toets CLEAR om het proces te stoppen.

Eén van de volgende handelingen wist ook alle tracks uit het programma.

- De disc uitwerpen
- Op de toets Standby/Aan (⏻/I) van het apparaat drukken om het in standby-modus te zetten

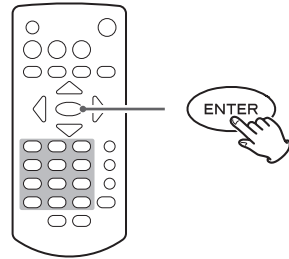
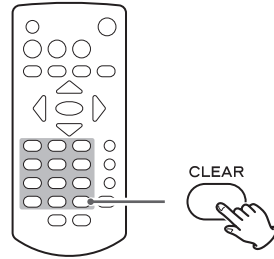

De FM-radio beluisteren

FM-modus

Druk op de toets FM MODE om tussen stereo en mono ontvangst om te schakelen.

Stereo

Stereo FM-uitzendingen in stereo ontvangen.

- Als de ontvangst slecht is, schakel dan over naar Mono.

Mono

FM-uitzendingen in mono ontvangen. Gebruik deze modus als de ontvangst van een FM stereo-uitzending slecht is. Het geluid wordt mono, maar de ruis wordt ook onderdrukt, waardoor het geluid beter wordt.

Voorbeeld display

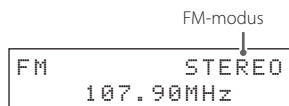

De ontvangstfrequentie wijzigen

Als er een presetnummer wordt weergegeven, druk dan op de stop-toets (■) om de frequentieselectiemodus in te schakelen.

De ontvangstfrequentie verhogen

Druk op de richtingstoets (➤) om de ontvangstfrequentie één stap te verhogen.

Druk op de zoektoets (➡➡) om automatisch naar hogere frequenties te zoeken.

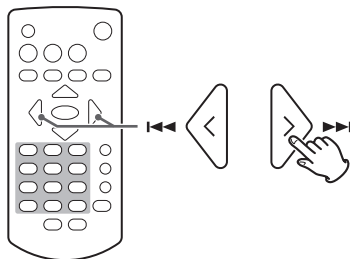

De ontvangstfrequentie verlagen

Druk op de richtingstoets (➤) om de ontvangstfrequentie één stap te verlagen.

Druk op de zoektoets (➡➡) om automatisch naar lagere frequenties te zoeken.

De frequentie van het hoofdapparaat wijzigen

Druk op de stop-toets (■) en gebruik de bladtoetsen (⏪/⏩) in frequentieselectiemodus (presetnummer wordt niet weergegeven).

Gebruik als er een presetnummer verschijnt de bladtoetsen (⏪/⏩) om het presetnummer te wijzigen.

De FM-radio beluisteren (vervolg)

Presets uitzendstations

Dit apparaat kan maximaal 20 FM stationspresets opslaan.

Presets automatisch instellen

Houd de toets PROGRAM op de afstandsbediening vast.

Het apparaat zoekt automatisch naar radiostations en plaatst deze in volgorde, beginnend met preset 01 (P01). Het apparaat stopt automatisch met het toevoegen van presets als er 20 zijn toegevoegd, of als het ontvangst-frequentiegebied volledig is doorzocht.

Presets handmatig instellen

- 1** Stem af op het station dat u als preset wilt toevoegen.
- 2** Druk op de toets PROGRAM.
- 3** Selecteer met de richtingstoetsen (</>) het presetnummer en druk op de toets ENTER.

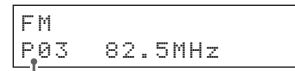
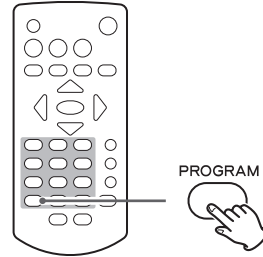

Presetnummer

Het Radio Data System (RDS) is een uitzenddienst die het mogelijk maakt voor stations om extra informatie toe te voegen aan het signaal van reguliere radioprogramma's.

1 Afstemmen op een FM RDS-station (zie pagina 195).

2 Druk op de toets RDS op de afstandsbediening.

Indrukken van de toets RDS bladert als volgt door de RDS-modi:

Programmaservice (PS)

Als u programmaservice kiest, knippert "PS" rechts van "FM", waarna de naam van de programmaservice of de naam van het station wordt weergegeven. Als er geen programmadienstgegevens beschikbaar zijn wordt de frequentie weergegeven.

RDS programmatype (PTY)

Als u programmatype RDS kiest, verschijnt "PTY" rechts van "FM", waarna het programmatype wordt weergegeven.

RDS Radiotekst (RT)

Als u RDS Radiotekst kiest, verschijnt "RT" rechts van "FM" en vervolgens wordt informatie van het station weergegeven die uit maximaal 64 tekens bestaat.

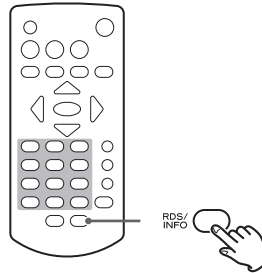

PTY-zoekactie

U kunt stations zoeken op programmatype. Deze functie is alleen beschikbaar via de RDS-diensten van FM-stations in Europa.

1 Druk op de toets PTY.

"PTY SEARCH" verschijnt in de display.

2 Gebruik de richtingstoetsen (</>) om het gewenste programma te kiezen.

U kunt uit 31 programmatypen kiezen (PTY).

3 Druk op de toets ENTER.

Het apparaat begint met zoeken.

- Zodra het programmatype dat u heeft gekozen is gevonden, stopt het zoeken en wordt het programmatype in de display weergegeven.
- Als er geen overeenkomstig programmatype wordt gevonden tijdens PTY-zoeken, stopt het zoeken bij de frequentie die was ingesteld voordat de zoekactie begon.
- Als u wilt stoppen met zoeken, druk dan op de toets PTY.

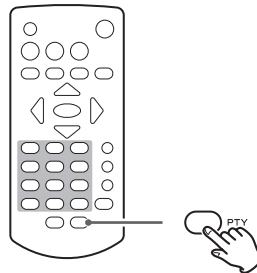

```

FM      PTY SEARCH
< NEWS >
    
```

NEWS:

Korte aankondigingen, evenementen, publieke opinie, rapportages en actuele situaties.

AFFAIRS:

Suggesties, waaronder praktische aankondigingen anders dan nieuws, documenten, discussies en analyses.

INFO:

Nuttige en naslaginformatie, zoals weersverwachtingen, koopguides en medisch advies.

SPORT:

Sport-gerelateerde programma's.

EDUCATE:

Educatieve en culturele informatie.

DRAMA:

Alle soorten radioconcerten en dramaserieën

CULTURE:

Alle aspecten van nationale of lokale cultuur, waaronder religieuze evenementen, filosofie, sociale wetenschappen, taal en theater.

SCIENCE:

Programma's over natuurwetenschappen en technologie.

VARIED:

Populaire programma's zoals quizzen, shownieuws, interviews, comedy en satire.

POP M:

Programma's met commerciële en populaire songs, inclusief goed verkopende volumes etc.

ROCK M:

Moderne muziek, meestal gecomponeerd en uitgevoerd door een jonge musici.

EASY M:

Populaire muziek die meestal korter duurt dan 5 minuten.

LIGHT M:

Klassieke muziek, instrumentale muziek, koor en lichte muziek voor een groot publiek.

CLASSICS:

Orkestmuziek, waaronder grote opera's en symfonieën, kamermuziek etc.

OTHER M:

Andere muziekstijlen, waaronder rhythm & blues en reggae.

WEATHER:

Weerberichten en weersverwachtingen.

FINANCE:

Financiële verslagen, commercie en handel.

CHILDREN:

Kinderprogramma's.

SOCIAL:

Sociale onderwerpen.

RELIGION:

Religieuze programma's.

PHONE IN:

Programma's waarin het publiek per telefoon kan reageren.

TRAVEL:

Reisverslagen.

LEISURE:

Programma's over recreatieactiviteiten.

JAZZ:

Jazzmuziek.

COUNTRY:

Countrymuziek.

NATION M:

Nationale muziek.

OLDIES:

Uit de zogenaamde gouden tijden van populaire muziek.

FOLK M:

Folkmuziek.

DOCUMENT:

Documentaires.

TEST:

Uitzending bij het testen van apparatuur of ontvangers voor nooduitzendingen. Niet geschikt voor zoeken of dynamisch overschakelen voor consumentenontvangers.

ALARM!:

Een programma met kennisgevingen over noodsituaties en natuurrampen.

De DAB-tuner gebruiken

De DAB-tuner instellen

De eerste keer dat u naar de DAB-radio luistert wordt er een scan uitgevoerd naar DAB-stations en een stationlijst samengesteld.

Het apparaat scant op uitzendingsdiensten in de regio en voegt deze toe aan de stationlijst zodra ze zijn gevonden.

Naar de DAB-radio luisteren

1 Druk op de toets SOURCE om "DAB" te kiezen.

Als het scanproces is voltooid, verschijnt het DLS (Dynamic Label Segment) op de tweede regel van de display.

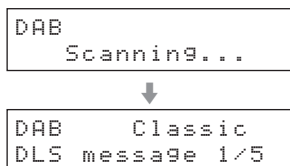

2 Kies met de richtingstoets > het station dat u wilt beluisteren.

De DAB-display instellen

U kunt tijdens het beluisteren van DAB wijzigen wat op de tweede regel van de display wordt weergegeven.

Elke keer als u de toets DISPLAY indrukt, verandert de weergegeven informatie zoals op de illustratie rechts wordt weergegeven.

DLS-bericht

Het Dynamic Label Segment (DLS) is een verschuivend tekstlabel dat door het radiostation wordt uitgezonden. Dit kan bestaan uit informatie over muziktitels of gegevens over het program of station.

Programmatype

Dit is een beschrijving van het type muziekuitzending door het radiostation, zoals pop, rock of klassieke muziek.

Naam ensemble

Hier wordt de naam van het ensemble weergegeven dat het programma uitzendt.

Kanaal en frequentie

Hier wordt het station en de frequentie van de uitzending weergegeven die momenteel beluisterd wordt.

Bitrate

Dit is de bitrate en geluidsmodus van de uitzending die momenteel wordt ontvangen.

Datum en tijd

Hier wordt de huidige datum en tijd weergegeven.

Signaalsterkte

Wordt gebruikt om de signaalsterkte van het huidige station te controleren.

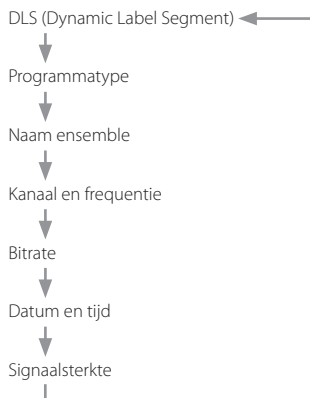
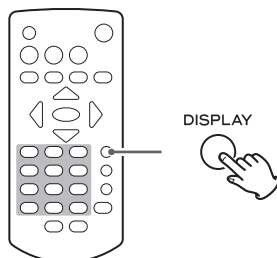
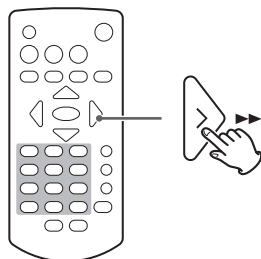
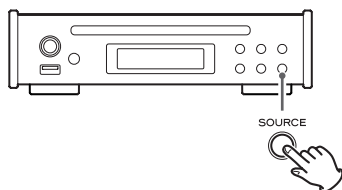

De DAB-tuner gebruiken (volg)

Het DAB-menu gebruiken

Gebruik het DAB-menu om in DAB-modus verschillende functies te openen.

- 1 Druk in DAB-modus op de toets MENU op de afstandsbediening.**
- 2 Selecteer het gewenste menuonderdeel met de richtingstoetsen (</>) en druk op de toets ENTER.**

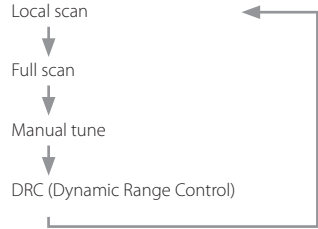

Local scan

Het apparaat scant de banden van 10A tot 13F en voegt de gevonden stations toe aan de stationlijst.

```
DAB Local scan
L.scan-sure?
```

Druk op de toets ENTER om het scannen te starten.

```
DAB Local scan
Scanning...
```

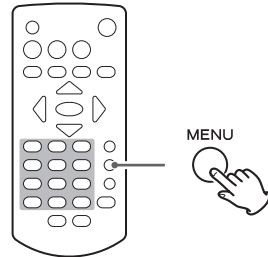

Full scan (automatische scan)

Het apparaat scant de banden van 5A tot 13F en voegt de gevonden stations toe aan de stationlijst.

```
DAB Full scan
Full scan-sure?
```

Druk op de toets ENTER om het scannen te starten.

```
DAB Full scan
Scanning...
```

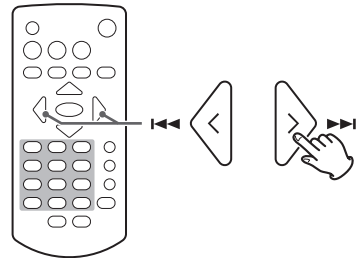

Manual tune (handmatige afstemming)

Met deze optie kunt u handmatig op een station afstemmen en ziet u direct de sterkte van het signaal en of dit verandert. Dit is handig als u een antenne wilt aanpassen of plaatsen voor een betere ontvangst.

```
DAB ManualTune
7A 188.928MHz
```

Gebruik de richtingstoetsen (</>) om het gewenste station te kiezen, en druk op de toets ENTER om de signaalsterkte van dat station weer te geven.

```
DAB ManualTune
=====
```

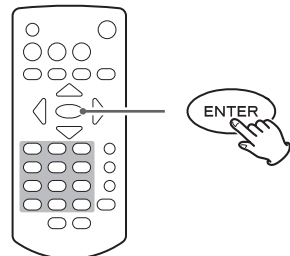

- Druk nogmaals op de toets ENTER om terug te gaan naar de normale display.

DRC

Gebruik deze optie om de Dynamic Range Control (DRC)-waarde in te stellen die moet worden toegepast op de ontvangen uitzendingen. DRC wordt gebruikt om de verschillen in geluidsvolume tussen verschillende stations te nivelleren en wordt soms ook gebruikt door het station zelf. Bij popmuziek moet waarschijnlijk een hogere dosis DRC worden toegepast, die zorgt voor het luisteren op hoger geluidsvolume, terwijl bij klassieke muziek waarschijnlijk geen DRC wordt toegepast om het volledige dynamisch bereik van de bron intact te laten.

- Een van de volgende drie DRC-instellingen kan worden geselecteerd: off, low, high.

Als dit is ingesteld op "high" wordt de DRC van de uitzending gebruikt.

Als dit is ingesteld op "low" wordt slechts de helft van de DRC-waarde van de uitzending gebruikt. Als dit is ingesteld op "off" wordt er geen DRC toegepast.

```
DAB DRCsetting
< DRC OFF >
```

Presets uitzendstations

Dit apparaat kan maximaal 20 DAB stationspresets opslaan.

Presets handmatig instellen

- 1** Stem af op het station dat u als preset wilt toevoegen.
- 2** Druk op de toets PROGRAM.
- 3** Selecteer met de richtingstoetsen (</>) het presetnummer en druk op de toets ENTER.

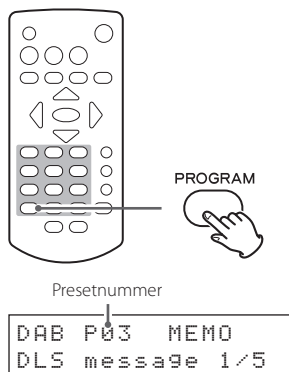

Presets kiezen

Gebruik de schuiftoetsen op de afstandsbediening (^/∨) toetsen om presetstations te kiezen.

OPMERKING

- Er is geen automatische presetfunctie.
- Door het gebruik van lokale of volledige scan worden bestaande presets gewist.

Het eerste zender gevonden met behulp van lokale of volledige scan wordt automatisch toegevoegd aan P01.

- Lege presets worden overgeslagen en kunnen niet worden geselecteerd.

In het volgende voorbeeld zenders zijn opgeslagen in P01, P05, P06 en P08, terwijl P02-04 en P07 zijn leeg.

P01	∧	P05	∧	P06	∧	P08
	≡		≡		≡	
	∨		∨		∨	

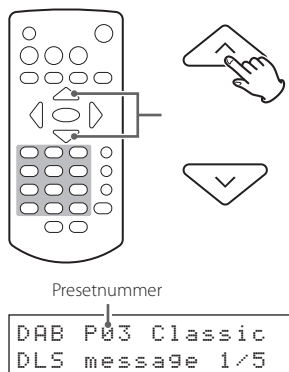

1 Druk op de toets MENU.

2 Gebruik de richtingstoetsen (</>) om het onderdeel te selecteren die u wilt instellen en druk op de toets ENTER.

Druk op de toets ►► om door de volgende onderdelen te bladeren.

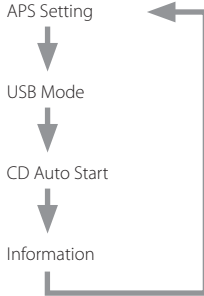

Druk op de toets ◀◀ om door deze onderdelen in omgekeerde volgorde te bladeren.

3 Gebruik de richtingstoetsen (</>) om de instelling te wijzigen en druk op de toets ENTER om de wijziging te bevestigen.

Na bevestiging verschijnt het vorige scherm.

- Druk in plaats daarvan op de toets MENU om de instellingswijziging te annuleren.

Voorbeeld display

```
Menu
< APS Setting >
```

Voorbeeld display

```
APS Setting
< APS ON >
```

Instellen van de automatische energiebeheerfunctie (APS Setting)

- Na levering uit de fabriek staat de automatische energiebeheerfunctie op OFF in modellen voor de VS en Canada en op ON voor modellen voor Europa.

ON

Als de ingangsbron CD/USB is, schakelt het apparaat op standby als afspeelen gedurende 30 minuten wordt gestopt.

OFF

Het apparaat schakelt niet automatisch op standby.

De instelling voor automatische energiespaarstand verschijnt als het apparaat wordt ingeschakeld.

Voorbeeld display

```
TEAC PD-301
APS ON
```

USB Mode (USB-modus)

- Dit is bij levering uit de fabriek ingesteld op File (bestandsmodus).

File (bestandsmodus)

Selecteer bestanden, waarbij alle mappen gelijk worden behandeld.

Folder (mapmodus)

Selecteer bestanden en mappen via de maphiërarchie.

Voorbeeld display

```
USB Mode
< FILE >
```

CD Auto Start

- Bij aflevering vanaf de fabriek is dit ingesteld op Stop (OFF).

Stop (OFF)

Als er een CD wordt geplaatst begint deze niet automatisch af te spelen.

Playback (ON)

Als er een CD wordt geplaatst en de bron is ingesteld op CD, start het afspelen automatisch.

Voorbeeld display

```
CD Auto Start  
< Stop(OFF) >
```

Information

Dit geeft de huidige firmware-versie weer.

Voorbeeld display

```
Information  
Ver 1.00
```

Algemeen

Het apparaat gaat niet aan.

(De LED van de toets Standby/Aan (⏻/⏻) brandt niet.)

- ➔ Controleer of het netsnoer volledig in het stopcontact is gestoken. Als het stopcontact kan worden in- of uitgeschakeld, controleer dan of het stopcontact is ingeschakeld.
- ➔ Verbind een ander elektrisch apparaat met het stopcontact om te controleren of er stroom op staat.

Afstandsbediening werkt niet.

- ➔ Richt de afstandsbediening op het frontpaneel van het apparaat vanaf een afstand van minder dan 5 m.
- ➔ De afstandsbediening werkt niet als er zich een obstakel tussen de afstandsbediening en het apparaat bevindt. Probeer in dit geval de positie te veranderen.
- ➔ Vervang beide batterijen als deze leeg zijn.

Een televisie of ander apparaat vertoont fouten.

- ➔ Sommige televisies die in staat zijn signalen van draadloze afstandsbediening te ontvangen kunnen fouten vertonen door de afstandsbediening van dit apparaat. Gebruik als dit zich voordoet de toetsen van het hoofdaparaat.

Geen of zeer laag geluidsniveau.

- ➔ Controleer de aansluitingen met de versterker.
- ➔ Controleer de aansluitingen met de luidsprekers en andere apparatuur.

Er is ruis te horen.

- ➔ Plaats dit apparaat zover mogelijk van TV's, magnetrons en andere apparatuur met sterke magnetische velden.

Radio

Een station kan niet worden ontvangen. De ontvangst is zwak.

- ➔ Kies een uitzendstation.
- ➔ Als de ontvangst slecht is, probeer dan de richting van de antenne te veranderen.
- ➔ Als er zich een TV in de buurt van dit apparaat bevindt, schakel deze TV dan uit.
- ➔ Sluit geen USB-flashgeheugens op het apparaat aan bij het ontvangen van radiosignalen. Een aangesloten USB-flashgeheugen kan ruis of andere problemen veroorzaken.

Stereo-uitzendingen worden mono.

- ➔ Druk op de toets FM MODE op de afstandsbediening om stereo in te selecteren.

CD-speler

Afspelen is niet mogelijk.

- ➔ Als de disc ondersteboven is geplaatst, laad deze dan opnieuw met het label omhoog.
- ➔ Als de disc verontreinigd is, veeg deze dan schoon.

- ➔ Afspelen van sommige CD-R/CD-RW-discs is wellicht niet mogelijk, afhankelijk van de kwaliteit van de disc en de conditie van de opname.
- ➔ CD-R/CD-RW-discs die niet zijn gefinaliseerd kunnen niet worden afgespeeld.

Er worden delen van het geluid overgeslagen.

- ➔ Trillingen kunnen ervoor zorgen dat het geluid hapert. Plaats dit apparaat op een stabiele locatie.
- ➔ Als de disc verontreinigd is, veeg deze dan schoon.
- ➔ Gebruik geen discs met krassen of scheuren.

MP3-, WMA-, AAC- en WAV-bestanden

Afspelen is niet mogelijk.

- ➔ Controleer de bestandsextensie. Bestanden worden geïdentificeerd aan de hand van hun extensie: ".mp3" voor MP3-bestanden, ".wma" voor WMA-bestanden, ".m4a" voor AAC-bestanden en ".wav" voor WAV-bestanden.
- ➔ Het MP3/WMA/AAC/WAV-bestand kan beschadigd zijn.
- ➔ Controleer de bestandsindeling. Dit apparaat kan MP3-, WMA-, AAC- en WAV-bestanden afspelen. Het kan echter geen WAV- of AAC-bestanden van een CD afspelen (pagina 205).

"NO USB" verschijnt en het USB-flashgeheugen wordt niet herkend.

- ➔ Probeer het USB-flashgeheugen met een computer te formatteren. Hierdoor worden de FAT-data opnieuw geschreven, waardoor dit apparaat het kan herkennen. (WAARSCHUWING: formatteren wist alle bestanden van het USB-flashgeheugen.)

De namen van tracks, artiesten en albums worden niet weergegeven.

- ➔ Er zijn geen ID3-taggegevens voor dit muziekbestand. Gebruik bijvoorbeeld een computer om MP3/WMA/AAC-bestanden voor te bereiden met gecorrigeerde ID3-taginformatie. ID3-tags kunnen niet worden gebruikt met WAV-bestanden.

Sommige tekens worden niet juist weergegeven.

- ➔ Als in de bestandsgegevens gebruik wordt gemaakt van Japanse, Chinese of andere double-byte-karakters kan er worden afgespeeld, maar de naam wordt niet correct weergegeven.

In de display verschijnt "No Music file"

- ➔ De disc of het USB-flashgeheugen bevat geen afspeelbare audiobestanden. Laad een disc of USB-flashgeheugen met afspeelbare audiobestanden.

Omdat dit apparaat gebruikmaakt van een microcontroller, kan externe ruis of andere interferentie de werking van dit apparaat negatief beïnvloeden. In dit geval haalt u het netsnoer uit de apparatuur, wacht u even en schakelt u de apparatuur weer in.

Specificaties

CD-speler

Afspeelmedia	CD-DA, CD-ROM/R/RW*
Er kunnen alleen 12cm discs worden gebruikt	
Indeling	ISO 9660 Level 1/2/JOLIET
Maximum aantal bestanden	300 (inclusief mappen)
Maximum aantal mappen	50
*Alleen CD-RW-discs in CD-DA-indeling worden ondersteund	

USB

Ondersteunde USB-apparaten	USB-apparaat voor massaopslag klasse
Interface compatibiliteit	USB 2.0 (full-speed) USB 1.1 (high-speed) USB 3.0
Bestandssystemen	FAT16, FAT32
Maximum aantal bestanden	300 (inclusief mappen)
Maximum aantal mappen	50
USB-uitgangsvoltage	DC 5 V
USB-stroomvoeding	500 mA maximum

Afspeelbare audioindelingen

WAV (alleen USB)	
Extensie	“.wav”, “.WAV”
Kwantisatie bitdiepte	16-bit
Samplingfrequentie	44,1 kHz, 48 kHz
MP3	
Extensie	“.mp3”, “.MP3”
Bit rate	32–320 kbps of VBR
Samplingfrequentie	16 kHz, 22,05 kHz, 24 kHz, 32 kHz, 44,1 kHz, 48 kHz
Ondersteunde standaarden	MPEG-1/2 Audio Layer-3
WMA	
Extensie	“.wma”, “.WMA”
Bit rate	32–320 kbps of VBR
Samplingfrequentie	8 kHz, 11,025 kHz, 16 kHz, 22,05 kHz, 32 kHz, 44,1 kHz, 48 kHz
Ondersteunde standaard	WMA ver.9 (geen ondersteuning voor DRM)
AAC (alleen USB)	
Extensie	“.m4a”, “.M4A”
Bit rate	8–320 kbps of VBR
Samplingfrequentie	8 kHz, 16 kHz, 32 kHz, 11,025 kHz, 22,05 kHz, 44,1 kHz, 12 kHz, 24 kHz, 48 kHz
Ondersteunde standaard	MPEG4 AAC-LC (Audio Stream)

Tuner

Frequentiebereik	
FM	87,5–108,0 MHz

DAB-tuner

Afstemmingsbereik	Band III, 174 MHz – 240 MHz
Ingang	50 Ω, ongebalanceerd
Max. signaalsterkte	0 dBm
Gevoeligheid	–100 dBm typ.
Onderdrukking aangrenzende kanalen	38 dB typ.

Analoge audio-uitgangen

Aansluiting	RCA-aansluitingen (2 kanalen) × 1
Uitgangsimpedantie	470 Ω of minder
Maximaal uitgangsniveau (1 kHz/volledig bereik, aan 10 kΩ)	2,0 Vrms
Frequentierespons	20 Hz – 20 kHz (–3 dB)
Signaal/ruisverhouding	113 dB
Vervorming	0,005 % (1 kHz)

Digitale audiouitgang

Digitale aansluiting COAXIAL × 1	
Uitgangsimpedantie	75 Ω
Uitgangsniveau	0,5 Vpp
Optische digitale aansluitingaansluiting (OPTICAL) × 1	TOS (JEITA RC-5720C)
Samplingfrequentie	
CD, USB	44,1 kHz
DAB, FM	24 kHz, 32 kHz, 48 kHz
Kwantisatie bitdiepte	16-bit

Algemeen

Voeding	AC 220–240 V (50 Hz, 60 Hz)
Opgenomen vermogen	8 W
Externe afmetingen	215 mm × 61 mm × 232 mm (B × H × D inclusief uitstekende delen)
Gewicht	2,1 kg
Bedrijfstemperatuur	+5 °C tot +35 °C
Vochtigheidsbereik voor gebruik	5 % tot 85 % (geen condensatie)
Temperatuurbereik voor opslag	–20 °C tot +55 °C

Meegeleverde accessoires

Netadapter (GPE015A-120125-D) × 1
Netsnoer voor netadapter × 1
RCA audiokabel × 1
Afstandsbediening (RC-1323) × 1
Batterijen voor afstandsbediening (AAA) × 2
DAB/FM-antenne × 1
Gebruikershandleiding (dit document) × 1

- Specificaties en uiterlijk kunnen worden gewijzigd zonder voorafgaande kennisgeving.
- Gewicht en afmetingen zijn benaderingen.
- Afbeeldingen in deze handleiding kunnen enigszins afwijken van de productiemodellen.

VIKTIGA SÄKERHETSINSTRUKTIONER

FÖRSIKTIGHET

- Ta inte bort det externa höljet eller skåpet för att utsätta elektroniken. Det finns inga delar inuti som användaren kan reparera.
 - Om du upplever problem med denna produkt skall du kontakta butiken där du köpte enheten för service. Använd inte produkten tills den har reparerats.
 - Användning av kontroller eller justering eller prestanda av procedurer annat än som specificeras här kan leda till farlig utsättning för strålning.
- 1) Läs dessa anvisningar.
 - 2) Behåll dessa anvisningar.
 - 3) Följ alla varningar.
 - 4) Följ alla anvisningar.
 - 5) Använd inte enheten nära vattnet.
 - 6) Rengör den endast med en torr trasa.
 - 7) Blockera inga ventilationsöppningar. Installera i enlighet med tillverkarens anvisningar.
 - 8) Installera den inte i närheten av värmekällor som element, värmeblock, kaminer eller andra enheter (inklusive förstärkare) som producerar värme.
 - 9) Gör inte emot säkerhetsanordningen med polariserad kontakt eller jordningskontakt. En polariserad kontakt har två blad, en bredare än den andra. En jordningskontakt har två blad och en tredje jordningspinne. Den breda bladen eller den tredje pinnen r där för din säkerhet. Om den medföljande kontakten inte passar till ditt uttag, prata med en elektriker för att byta det gamla uttaget.
 - 10) Skydda strömkablar från att böjas eller spricka främst i närheten av kontakter, vanliga fästen i punkten där de kommer ut från enheten.
 - 11) Använd endast tillbehör/accessoarer som specificeras av tillverkaren.
 - 12) Använd endast tillsammans med vagnen, ståndet, trefoten, bricka eller bordet som specificeras av tillverkaren eller som säljs med enheten. Om det används en vagn, var försiktig när du flyttar vagnen/enheten i kombination för att undvika skador vid vältnig.
 - 13) Koppla från denna enhet med åskan eller om du inte använder den över en längre tid.
 - 14) Låt service utföra av kvalificerad servicepersonal. Service behövs när enheten har på något sätt skadats som till exempel att strömladdan- eller kontakten är skadad, att det har spillts ut vätska eller om det har fallit i föremål i enheten, enheten har varit utsatt för regn eller fukt, fungerar inte normalt eller har tappats.



This product is protected by certain intellectual property rights of Microsoft. Use or distribution of such technology outside of this product is prohibited without a license from Microsoft.

Andra företagsnamn, produktnamn och logotyper i detta dokument är varumärken eller registrerade varumärken som tillhör sina respektive ägare.

- Apparaten drar nominella icke-operativ ström från vägguttaget med dess POWER eller STANDBY/ON-knappen inte i ON-läge.
- Nätkontakten används som fränkopplingsenhet och fränkopplingsenheten ska vara driftsduglig.
- Försiktighet bör iakttas vid användning av öronsnäckor eller hörlurar med produkten eftersom överdrivet ljudtryck (volym) från öronsnäckor eller hörlurar kan orsaka hörselskador.

FÖRSIKTIGHET

- Utsätt inte denna apparat för dropp eller stänk.
- Ställ inga föremål som innehåller vätska, t.ex. vaser, på apparaten.
- Installera inte apparaten i ett slutet utrymme såsom en bokhylla eller liknande.
- Apparaten ska placeras tillräckligt nära vägguttaget så att du lätt kan nå nätsladden när som helst.
- Om produkten använder batterier (inklusive ett batteripaket eller installerade batterier), bör de inte utsättas för solljus, eld eller hög värme.
- FÖRSIKTIGHET för produkter som använder utbytbara litium batterier: Det finns risk för explosion om batteriet ersätts med fel typ av batteri. Ersätt endast med samma eller motsvarande typ.

Försiktighetsåtgärder avseende batterier

Felaktig hantering av batterierna kan göra att de spricker eller läcker och leder till brand, skada eller färgning av objekt i närheten. Läs och observera följande säkerhetsföreskrifter noggrant.

- Var noga med att sätta i batterierna med rätt positiv (⊕) och negativa (⊖) riktlinjer.
- Använda batterier av samma typ. Använd aldrig olika typer av batterier tillsammans.
- Om fjärrkontrollen inte användas under en längre tid (mer än en månad), ta ur batterierna för att förhindra dem från att läcka.
- Om batterierna läcker, torka bort spillet i batterifacket och byt ut batterierna mot nya.
- Använd inte batterier av andra typer än de specificerade. Blanda inte nya batterier med gamla eller använd olika typer av batterier tillsammans.
- Värm inte eller ta isär batterier. Kasta aldrig batterier i eld eller vatten.
- Bär inte eller förvara batterier med andra metallföremål. Batterierna kan kortslutas, läcka eller explodera.
- Ladda aldrig ett batteri om det inte har bekräftats vara ett uppladdningsbart sådant.

VIKTIGA SÄKERHETSINSTRUKTIONER (fortsättning)

Modell för Europa



Produkten uppfyller kraven i EU-direktiv och andra regleringar från Kommissionen.

Information om laser

Denna produkt innehåller ett halvledarlasersystem i insidan av huset och är klassificerad som en "KLASS 1 LASERPRODUKT".

För att förebygga att du blir utsatt för laserstrålen, försök inte att öppna höljjet.

Laser:

Typ: EP-C250L

Tillverkare: GUANGDONG EVER BRIGHT GROUP CO.,LTD

Laserutmatning: Mindre än 0,30 mW på objektivilinser

Våglängd: 792 +8 nm / -12 nm

FÖRSIKTIGHET

Ändringar eller modifieringar som inte uttryckligen är godkända av parten som har ansvaret för överensstämmelsen skulle kunna ogiltiggöra användarens behörighet att bedriva utrustningen.

Namnskylten finns på nedre delen av enheten som det visas nedan.

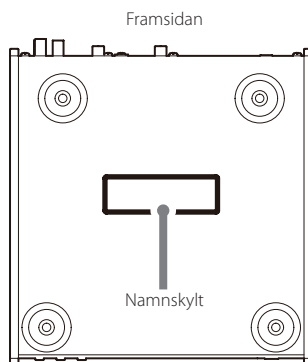

För kunder i Europa

Kassering av elektrisk och elektronisk utrustning och batterier och/eller ackumulatörer

- (a) Alla elektriska/elektroniska produkter och förbrukade batterier/ackumulatörer bör kasseras separat från hushållsavfall, helst via insamlingsanläggningar som bestämts av regeringen eller lokala myndigheter.
- (b) Genom att kassera elektriska/elektroniska produkter och förbrukade batterier/ackumulatörer på rätt sätt hjälper du till att spara värdefulla resurser och förhindrar eventuella negativa effekter på människors hälsa och på miljön.
- (c) Felaktig kassering av avfall från elektriska/elektroniska produkter och batterier/ackumulatörer kan få allvarliga effekter på miljön och människors hälsa. Detta på grund av förekomsten av farliga ämnen i utrustningen.

- (d) Symboler som visar en överstruken sopstunna indikerar att elektrisk/elektronisk utrustning och batterier/ackumulatörer måste samlas och kasseras separat från hushållsavfallet.



Om ett batteri eller ackumulatören innehåller mer än de specificerade värdena av bly (Pb), kvicksilver (Hg) och/eller kadmium (Cd) enligt definitionen i batteridirektivet (2006/66/EC), kommer de kemiska symbolerna för dessa element visas under WEEE symbolen.



Pb, Hg, Cd

- (e) Återlämnings- och insamlingsystem finns tillgängliga för slutanvändare. För mer detaljerad information om avfallshantering av gammal elektrisk/elektronisk utrustning och förbrukade batterier/ackumulatörer, var god kontakta din kommun, renhållningsverket eller den butik där du köpte utrustningen.

Innehåll

Tack för att du har valt TEAC.

Läs noggrant denna bruksanvisning, för att få ut enhetens bästa prestanda. Efter att du har läst den, vänligen spara den på en säker plats för framtida bruk.

VIKTIGA SÄKERHETSINSTRUKTIONER	206
Använda TEAC Global Site	210
Medföljande tillbehör.....	210
Före användning	210
Anmärkningar om skivor.....	211
Anmärkningar om USB-flashminnen	212
Namn och funktion på enhetens delar (huvudenhet).....	213
Anslutningar.....	214
Anslut DAB/FM-antenn	215
Namn och funktion på enhetens delar (fjärrkontroll)	216
Använda fjärrkontrollen.....	217
Grundläggande användning.....	218
Information på skärmen	220
Lyssna på filer på en CD eller USB-flashminne	222
Lyssna på FM-radio	229
RDS	231
Använda DAB-radion	233
Inställningar	236
Felsökning.....	238
Specifikationer.....	239

Använda TEAC Global Site

Du kan ladda uppdateringar för denna enhet från TEAC Global Site: <http://teac-global.com/>

- 1) Öppna TEAC Global Site.
- 2) Under TEACs "Downloads"-avsnitt, klicka på det önskade språket för att öppna nedladdningssidan för det språket.

NOTERA

Om det önskade språket inte visas, klicka på "Other Languages".

- 3) Klicka på produktnamnet i avsnittet "Products".
- 4) Välj och hämta de uppdateringar som behövs.

Medföljande tillbehör

Kontrollera lådan för att vara säker på att den innehåller all medföljande tillbehör nedan.

Vänligen kontakta butiken där du köpte enheten om något av dessa tillbehör saknas eller har skadats under transporten.

Nätadapter (GPE015A-120125-D) × 1

Nätsladd för AC-adapter × 1

RCA-ljudkabel × 1

Fjärrkontroll (RC-1323) × 1

Batterier för fjärrkontrollen (AAA) × 2

DAB/FM-antenn × 1

Bruksanvisning (detta dokument) × 1

- Titta på baksidan av detta dokument för information om garanti i Europa.

Före användning

Försiktighetsåtgärder vid placering

- Undvik placera den i miljöer med hög temperatur som i direkt solljus eller nära en värmekälla. Dessutom skall du inte placera enheten på en förstärkare eller en annan enhet som producerar värme. Om du gör så, kan det komma till missfärgningar, deformation och fel funktion.

Underhåll

Torka av smuts från locket och andra paneler med en mjuk trasa som har fuktats lite med ett utspätt neutralt rengöringsmedel.

Använd inte kemiska rengöringsstrasor, förtunnare eller liknande ämnen, eftersom de kan skada enhetens yta.

För din säkerhet skall du koppla från nätsladden från uttaget innan rengöring.

Skivtyper som kan spelas på denna enhet

CD-skivor (12 cm) med logon Compact Disc Digital Audio



- Denna logotyp visas på skivans etiketter och förpackning.

- Denna enhet kan inte spela upp 8 cm CD-skivor.

CD-R- och CD-RW-skivor som spelades in korrekt och slutfördes med ljud-CD-format. CD-R-skivor som har skrivits med MP3 eller WMA-filer och slutförts.

- Multisessionsskivor stöds inte.

Denna enhet kan inte spela upp andra skivtyper än de ovan nämnda.

⚠ Om du försöker spela upp andra skivtyper på denna enhet, kan det komma till buller som kan skada högtalarna och hörseln. försök alltid att spela en annan skivtyp än de som visas ovan.

- WMA filer
Windows Media Audio Professional (WMA Pro) -format och Windows Media Audio Lossless (WMA Lossless) -format stöds inte.
- Beroende av skivans kvalitet och tillståndet vid inspelningen, kommer du kanske inte kunna spela upp den.
- Denna enhet kan inte läsa eller spela följande skivtyper.
 - Video-CD-skivor
 - Super Audio CD-skivor
 - DVD-video-skivor
 - DVD-audio-skivor
 - DVD-ROM-skivor

⚠ Om du inte kan ladda en DVD-video, DVD-audio, DVD-ROM eller liknande skiva på denna enhet, kommer enheten försöka spela upp den och köra med stor hastighet. Om du oavsiktligt laddar en sådan skiva, kan skivan skadas, så försök inte att ta ut den, tills enheten slutar köra.

- Denna enhet behöver inte kunna spela ordentligt Copy Control-CD-skivor, Dual Discs och andra speciella CD-skivor som inte motsvarar Red Book CD-standarden. Drift och ljudkvalitet kan inte garanteras när du använder speciella skivor tillsammans med denna enhet. Om uppspelningen av en speciell skiva skapar problem, kontakta skivans försäljare.

CD-R/CD-RW-skivor

Denna enhet kan spela upp CD-R/CD-RW-skivor som har spelats in ljud-CD-format (CD-DA) och CD-R-skivor som innehåller filer i MP3- eller WMA-format.

- Om du vill spela upp en skiva som har skapats med en CD-inspelningsapparat, försäkra dig att den blir slutförd.
- Beroende av skivans kvalitet och tillståndet vid inspelningen, kommer du kanske inte kunna spela upp den. För detaljer, se användarmanualen för den enhet du använder.
- Om du har frågor om hur du hanterar en CD-R eller CD-RW-skiva, kontakta försäljaren av skivan.

Försiktighetsåtgärder för användning

- Använd inte spräckta skivor, eftersom de kan skada enheten.
- Klistra inga etiketter eller annat material på skivorna. Använd inte skivor som hade på sig tejp, klistermärken eller liknande material som har tagits bort, eftersom det kan finnas rester efter dem på skivans yta. Andra skivor du bör undvika är de som har lim på runt kanterna eller klistermärken, till exempel. Om du använder en sådan skiva i enheten, kan det hända att skivan fastnar och kan skada enheten.
- Om du skriver något på skivans etikettsida, använd en permanent märkpenna med mjuk spets. Om du använder en kulspetspenna eller en annan penna med en hård spets, kan du skada skivan och den kommer inte gå att spela upp.
- Använd aldrig kommersiellt tillgängliga CD-stabilisatorer. Om du gör så, kommer skivan inte gå att spela upp eller så kommer enheten att skadas.
- Använd aldrig skivor med oregelbundna former inklusive skivor i hjärtform eller åtthörninga, eftersom de kan skada enheten.

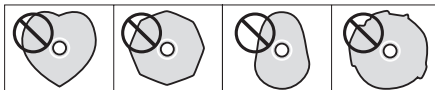

- För att ta ut en skiva från sitt hölje, tryck alltid ned mitten av höljets först och sedan håll skivan på kanterna. Rör inte vid den sidan av skivan som har inspelade data (sidan utan etikett).

Om skivan inte laddas ordentligt

Om en skiva hänger sig eller är på något annat sätt svår att lägga in, tryck inte in den med våld. Tryck på utmatningsknappen (▲) och ta ut skivan en gång och försök sedan att sätta in den. (Om du trycker in skivan med våld, kan enheten skadas.)

Lagra skivor

- Skivor skall lagras i sina höljen när de inte används. Om du inte gör så, kan skivorna bli skeva och repiga.
- Lämnar inte skivorna på platser där de utsätts för direkt solljus eller på väldigt fuktiga och varma platser. Om du gör så, skulle skivan kunna deformeras eller försämrans och inte gå att spela upp.
- CD-R- och CD-RW-skivor är mer känsliga mot värmepåverkan och ultraviolett strålning än vanliga CD-skivor. Av detta orsak skall du till exempel inte lämna de över en längre tid på platser som är utsatta för direkt solljus eller nära enheter som genererar värme.
- Rengör alltid skivan innan du lagrar den. Om du lämnar skivan smutsig, kommer den att hoppa och ljudkvaliteten att bli sämre.

Rengöra skivorna

- Om skivans sida där data finns kodad (sidan utan etikett) blir smutsig av fingeravtryck eller damm, använd en mjuk trasa för att rengöra ytan från mitten mot kanterna.



- Använd aldrig inspelningsrengöringsmedel, antistatisk behandling, förtunnare eller liknande kemikalier för att rengöra skivan. Sådana kemikalier kan skada skivans yta.

Denna enhet kan använda USB-flashminnen.*

*USB-portar på denna enhet stödjer endast USB-flashminnen (också kända som "tumminnen" och "snabbminnen"). De stödjer inte standard USB-hårddiskar.

- FAT16-och FAT32-format stöd för USB-flashminnen.
- Denna enhet stödjer inte USB-nav eller enheter med USB-navfunktioner. Anslut aldrig sådana enheter till denna enhet.

GIV AKT!

- Om ansluten media inte stöds, kommer "Media Error!" visas på enhetens skärm.
- Denna enhet kan inte spela upp ljudfiler, om det används upphovsrättskydd.
- Anslut inte datorer till denna enhetens USB-portar. Ljud från datorn kan inte matas in genom enhetens USB-portar.
- Denna enhet kanske inte kan använda media som finns laddade på USB-kortläsare.
- Beroende av USB-flashminnet och dess innehåll, kan läsning av data från den ta en viss tid.
- Beroende av USB-flashminnet, kommer enheten kanske inte kunna läsa dess data korrekt eller försörja med ström korrekt.
- Medan användning av USB-flashminnen, observera vänligen att vårt företag inte tar något ansvar för, om data förloras eller ändras, ett USB-flashminne skadas eller om det kommer till andra skador.
- Vi rekommenderar att säkerhetskopiera data som sparas på ett USB-flashminne innan du använder denna enhet.
- Denna enhet stödjer inte USB-flashminne med säkerhetsfunktioner.

Namn och funktion på enhetens delar (huvudenhet)

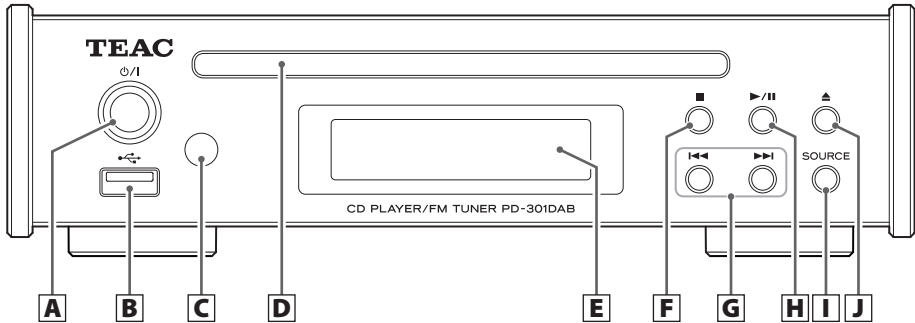

A Vänteläge/På-knapp (0/1)

Tryck på denna knapp för att sätta på enheten och sätta den i vänteläge. När enheten är på kommer ringen runt knappen lysa blått.

- När enheten är i vänteläge, kommer den att förbruka ström i vänteläge. På grund av detta använder vi hellre termen "vänteläge" än "av".

B USB-port

Anslut ett USB-minne till enheten.

- Anslutning inte enhetens USB-port till en dator eller liknande enhet. Ljud från datorer kan inte matas in genom denna USB-port.

C Mottagare för fjärrkontrollsignaler

Denna tar emot signaler från fjärrkontrollen. När du använder en fjärrkontroll, peka med fjärrkontrollen hit.

D Skivfack

Sätt in en skiva här. Efter att en skivan har lagts in halvvägs, kommer enheten att dra in den automatiskt.

E Skärm

Detta visar en hel del information.

F Stoppknapp (■)

Under uppspelning tryck för att stoppa uppspelning av skivan.

Om ingångskällan är DAB/FM, använd för att växla mellan frekvensläge och förinställt läge.

G Hoppknappar (◀◀/▶▶)

Används för att hoppa till föregående eller nästa spår. Under uppspelning, tryck och håll för att söka bakåt eller framåt.

H Spela/pausa-knapp (▶/||)

Tryck när den har stoppats eller pausats för att starta uppspelningen.

Använd denna knapp för att pausa uppspelningen under uppspelningen.

I SOURCE-knapp

Använd denna knapp för att välja ingångskällan.

J Utmatningsknapp (▲)

Tryck för att delvis mata ut skivan. Håll skivan i kanten och dra ut den.

Anslutningar

⚠ Efter att alla anslutningar har slutförts, anslut strömladdens kontakt till AC-vägguttaget.

- Läs anvisningarna av varje enhet som du vill använda med denna enhet.
- Bunta inte ihop anslutningskablar med nätsladdar. Det kan orsaka buller.
- Kontrollera att du ansluter varje plugg säkert.

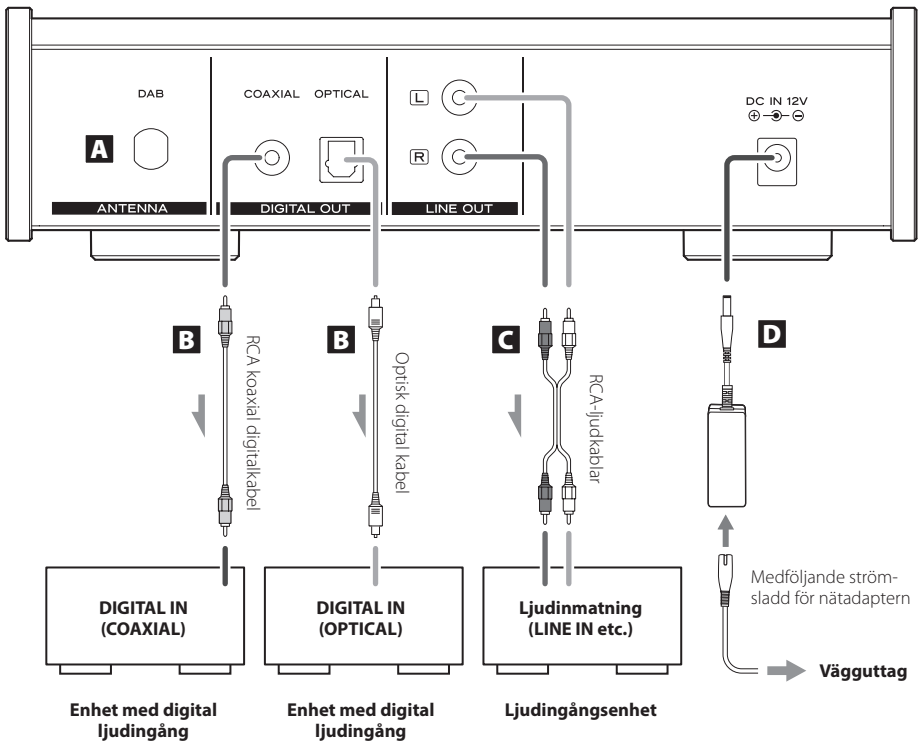

A DAB/FM-antennkontakt

När du tar emot en DAB/FM-sändning, dra ut antennen och placera den för bästa mottagning.

Efter att du har flyttat enheten, justera positionen igen. Information om hur du ansluter en DAB/FM-antenn, se sidan 215.

B Digitala ljudutgångskontakter

Detta är utgångar med digitalt ljud. Anslut dessa till ljudingångskontakter på enheter som kan ta emot digitalt ljud.

- COAXIAL: RCA koaxial digitalkabel
- OPTICAL: Optisk digitalkabel (TOS)

C Analoga ljudutgångskontakter

Denna ger ut 2 kanaler med analog ljud. Anslut en stereoförstärkare eller aktiva högtalare till dem.

Använd RCA-ljudkablar för anslutningarna.

Anslut R-jacket på denna enhet till det högra (R) jacket på förstärkaren och L-jacket av denna enhet till det vänstra (L) jacket på förstärkaren.

D DC-strömkonnekter (DC IN 12V)

Efter att du har gjort alla anslutningar, anslut den medföljande GPE015A-120125-D-nätadaptern till denna kontakt och anslut strömsladden till nätadaptern.

Anslut sedan nätsladdsproppen på nätadaptern till AC-strömmuttaget.

⚠ Använd inte andra strömsladdar än den som medföljde denna enhet. Om du använder andra nätsladdar kan det orsaka elektrisk chock. Koppla bort sladden från uttaget när du inte använder enheten för en lång tid.

Inomhusantenn

Anslut den medföljande antennen till antennkontakten på banksidan och förlänga antennen.

Fäst antennen till en fönsterkarm, vägg eller annan plats som förbättrar mottagningen bäst.

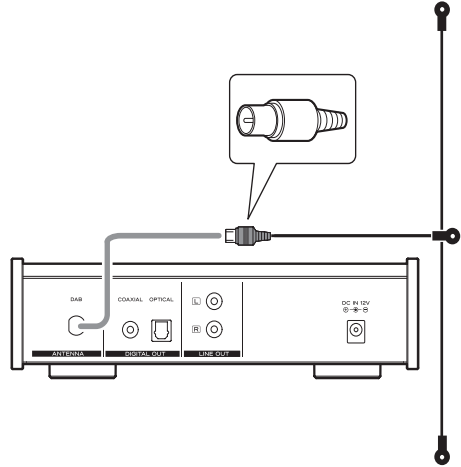

Utomhusantenn

I områden, där DAB-signalen är svag, skall du använda en DAB-utomhusantenn.

Det finns två tillgängliga antenntyper.

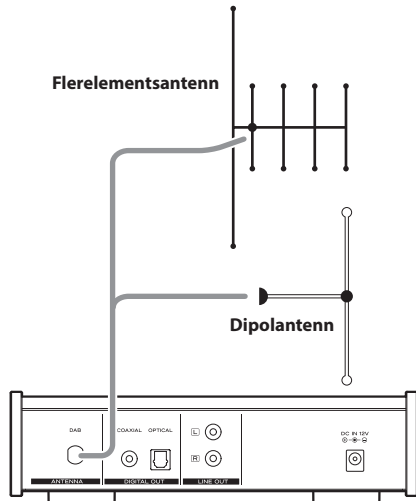

Namn och funktion på enhetens delar (fjärrkontroll)

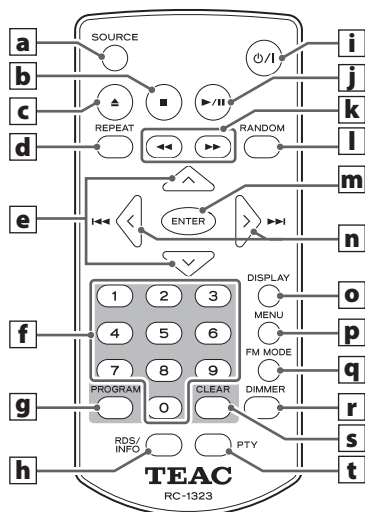

Om både huvudenheten och fjärrkontrollen har knappar med samma funktion, hänvisar instruktionerna i denna manual till endast det ena, men det andra kan användas på samma sätt.

a SOURCE-knapp

Använd denna knapp för att välja ingångskällan.

b Stoppknapp (■)

Under uppspelning tryck för att stoppa uppspelning av skivan.

c Utmatningsknapp (▲)

Tryck för att delvis mata ut skivan. Håll skivan i kanten och dra ut den.

d REPEAT-knapp

Använd för upprepad uppspelning.

e Bläddrarknappar (∧/∨)

Om ingångskällan är USB och mappläget är aktiverat, använd för att välja mellan mappar.

Om ingångskällan är DAB/FM, använd för att ändra de förinställda numren.

f Sifferknappar

Använd till exempel för att välja och programmera låtar.

g PROGRAM-knapp

Om ingångskällan är CD, använd med programmerad uppspelning.

Om ingångskällan är DAB/FM, använd med förinställda radiostationer.

h RDS/INFO-knapp

I FM-läge, använd denna knapp för att välja ett RDS-läge. Vänligen ignorera "INFO" på fjärrkontrollen. (INFO-funktionen fungerar inte på fjärrkontrollen).

i Vänteläge/På-knapp (⏻/⏿)

Tryck denna knapp för att slå på enheten eller sätta den i standby-läget. När enheten är på kommer ringen runt huvudenhetens Vänteläge/På-knappen lysa blått.

j Spela/pausa-knapp (▶/⏸)

Tryck när den har stoppats eller pausats för att starta eller återuppta uppspelningen.

Tryck under uppspelning för att pausa.

k Söknappar (◀◀/▶▶)

Om ingångskällan är CD/USB, tryck under uppspelningen för att söka bakåt/framåt.

Om ingångskällan är FM, tryck för att starta det automatiska stationsvalet.

l RANDOM-knapp

Använd för slumpvis uppspelning.

m ENTER-knapp

Använd för att bekräfta efter att du har angivit ett spårnummer.

n Hoppknappar (|◀/▶|)

Riktningknappar (</>)

Om ingångskällan är CD/USB och filläget är aktiverat, använd för att gå till föregående eller nästa låt.

Om ingångskällan är USB och mapläget är aktiverat, använd för att välja filer.

Om ingångskällan är FM, använd för att sänka/höja frekvensen som tas emot. Tryck och håll i minst en sekund för att börja välja stationer automatiskt.

Om ingångskällan är DAB, tryck för att starta det automatiska stationsvalet.

o DISPLAY-knapp

Tryck för att ändra vad som visas på visningsskärmen.

p MENU-knapp

Tryck för att ange inställningsläge.

q FM MODE-knapp

Om du mottar en FM-sändning, använd för att växla mellan stereo och mono.

r DIMMER-knapp

Använd för att anpassa klarheten av skärmen.

s CLEAR-knapp

Använd för att radera programmerade spår.

t PTY-knapp

Använd för att söka stationer med programtypen (PTY).

Försiktighetsåtgärder för användning

⚠ Felaktig hantering av batterierna kan göra att de spricker eller läcker och leder till brand, skada eller färgning av objekt i närheten. Läs därför noga igenom och följ de försiktighetsåtgärderna på sidan 207.

- När du använder en fjärrkontroll, peka den mot signalmottagaren för fjärrkontrollen på huvudenheten från ett avstånd på 5 m eller mindre. Placera inga hinder mellan huvudenheten och fjärrkontrollen.
- Fjärrkontrollen kommer kanske inte fungera om signalmottagaren för fjärrkontrollen är utsatt för solljus eller klart ljus. Om detta händer, försök att flytta på huvudenheten.
- Tänk på att användning av denna fjärrkontroll kan orsaka oavsiktlig drift av andra apparater som kan betjänas med infraröd strålning.

Installera batterier

Ta bort skyddet på baksidan av fjärrkontrollen och sätt i 2 AAA-batterier i facket enligt ⊕ och ⊖ anvisningar. Sätt tillbaka locket.

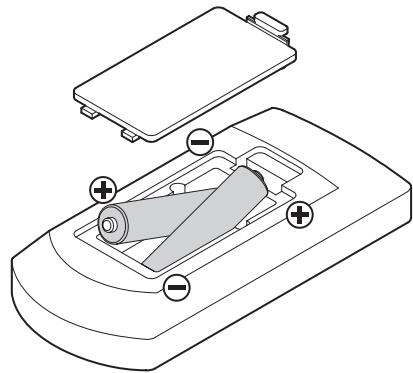

När du skall byta ut batterier

Om driftområdet mellan fjärrkontrollen minskar, har batterierna tagit slut. I detta fall, byt ut batterierna mot nya.

Bortskaffa använda batterier enligt anvisningar som står på dem eller enligt kraven av din lokala myndighet.

Välja ingångskällan

- 1 Tryck på Vänteläge/På-knappen (⏻/⏮) för att slå på enheten.

När enheten är på kommer ringen runt knappen lysa blått.

FÖRSIKTIGHET

För att förhindra plötsliga höga ljud, sätt på förstärkaren som sist.

- 2 Tryck på SOURCE-knappen för att välja ingångskällan.

Tryck upprepade gånger på SOURCE-knappen (KÄLLA) för att bläddra bland ingångar som det visas nedan.

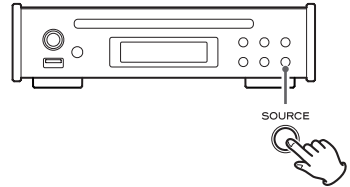
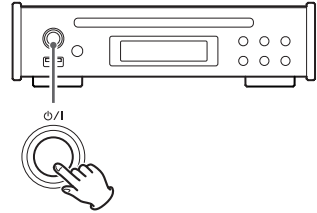

Spela upp en CD-skiva

- 1 Håll skivan på kanterna med etikettsidan uppåt och lägg in den delvis.

- 2 Skjut in skivan ytterligare tills den nästan försvinner. Den kommer att automatiskt dras in av facket.

Om en skiva hänger sig eller är på något annat sätt svår att lägga in, tryck inte in den med våld. Tryck på utmatningsknappen (▲) och ta ut skivan en gång och försök sedan att sätta in den. (Om du trycker in skivan med våld, kan enheten skadas.)

- Ingångskällan kommer att ändras till CD (oberoende om USB-uppspelning är aktiv).

- 3 Tryck på spela/pausa-knappen (▶/||).

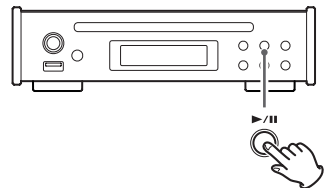
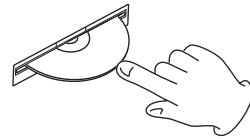
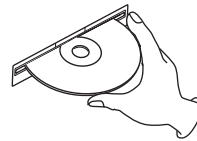

Spela upp filer från en USB-flashminne

- 1** Anslut en USB-flashminne till USB-porten.
- 2** Använd hoppknapparna (◀◀/▶▶) för att välja ett spår.
- 3** Tryck på spela/pausa-knappen (▶/||).

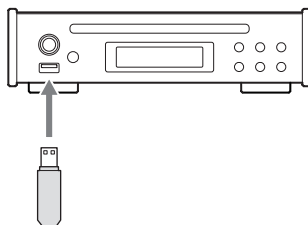

Välja FM-stationer

Använd bläddrarknapparna (^/∨) på fjärrkontrollen för att välja förinställda stationer.

Om den aktuella förinställda stationen inte matchar till stationerna i ditt område, följ anvisningarna i "Ställa in förinställda stationer automatiskt" på sidan 230.

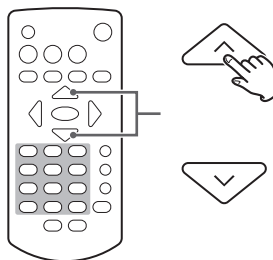

Dimmer

Tryck på fjärrkontrollens DIMMER-knapp för att gå i cykel genom ljusstyrkenivåer för skärmen.

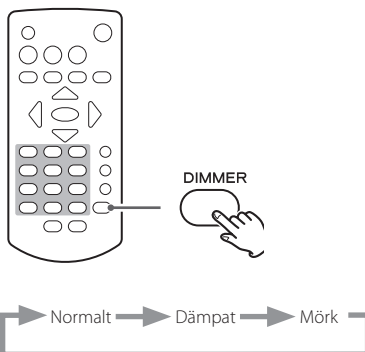

Information på skärmen

Namnet på ingångskällan visas till vänster på skärmen. Tryck på DISPLAY-knappen för att ändra informationen som visas på skärmen.

- Skärmens innehåll som visas nedan är exempel.

CD-skiva

Stoppad

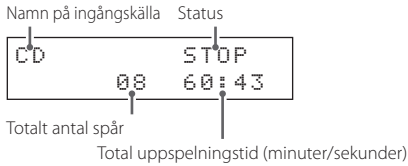

Spela upp

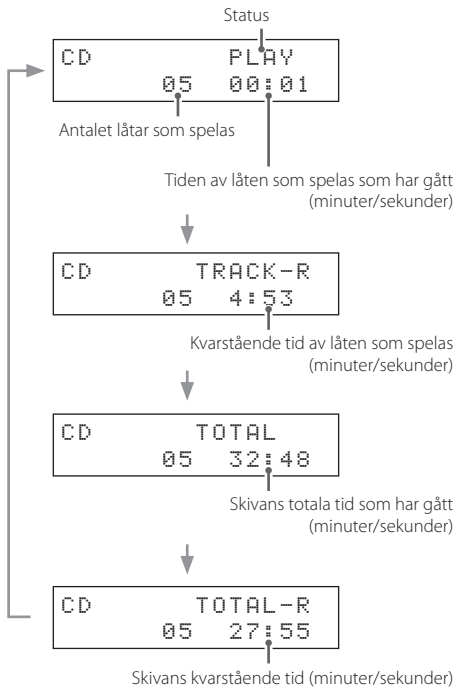

Skiva/USB-flashminne med ljudfiler

De följande exemplen används tillsammans med en USB-flashminne.

Stoppad

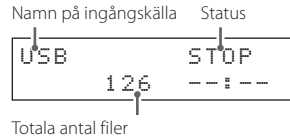

Spela upp

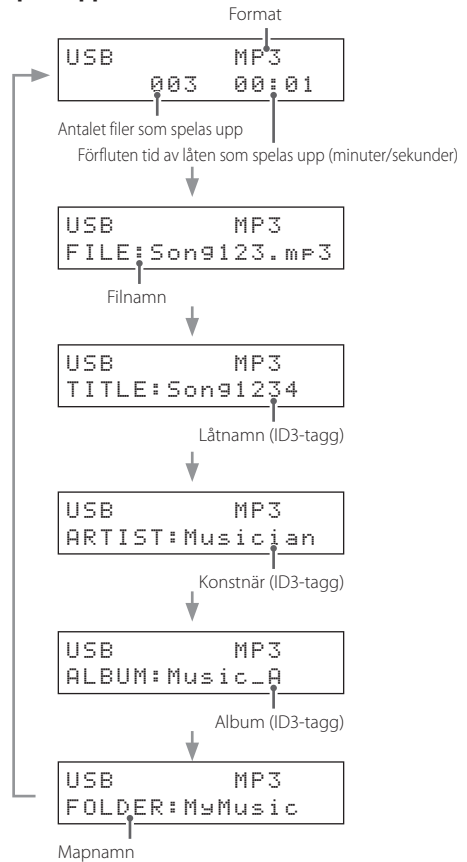

- Ett maximum på 62 tecken inklusive rubriken kommer att visas på skärmen och visa mappens namn, filnamnet och ID3-taggar (titel, artist, album).

DAB-visning

DLS-meddelande

```
DAB   Classic
DLS message 2/5
```

Information som lämnats av radiostationen

Programtyp

```
DAB   Classic
LIGHT M
```

Musikstil

Ensemblenamn

```
DAB   Classic
RadioSawston
```

Ensemblenamn

Kanal och frekvens

```
DAB   Classic
08B  197.648MHz
```

Station

Frekvens

Bithastighet

```
DAB   Classic
256kbs  DAB
```

Bithastighet

Ljudläge

Datum och tid

```
DAB   Classic
10:30 29-03-2015
```

Aktuell tid

Aktuell datum (dd-mm-åååå)

Signalstyrka

```
DAB   Classic
=====
```

Signalstyrka

Lyssna på filer på en CD eller USB-flashminne

Formatet som kan spelas upp från all media är det följande.

CD: CD-DA (audio CD), MP3, WMA

USB: WAV, MP3, WMA, AAC

Starta uppspelningen

Tryck på spela/pausa-knappen (▶/||).

Under uppspelningen kommer SPELA UPP visas i den övre raden på skärmen.

Pausa uppspelning

Tryck på spela/pausa-knappen (▶/||) för att pausa uppspelningen.

För att återuppta uppspelningen från den position där den har stoppats, tryck på spela/pausa-knappen (▶/||) igen.

Om pausat, kommer PAUS att visas i den övre raden på skärmen.

Stoppa uppspelningen

Tryck på stoppknappen (■) för att stoppa uppspelningen.

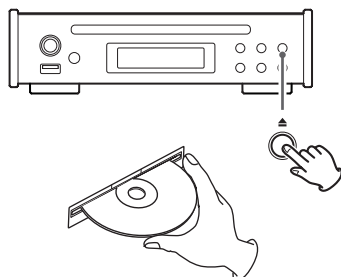
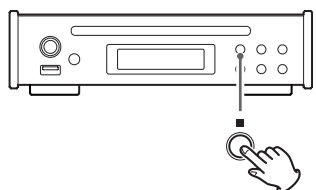
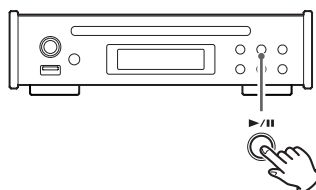

Mata ut en skiva

När stoppad, tryck på utmatningsknappen (▲).

Skivan kommer delvis matas ut. Håll skivan i kanterna och dra ut den.

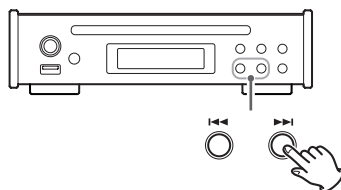

Hoppa för att söka en låt

Tryck på en hoppknapp (◀◀/▶▶) för att hoppa till föregående eller nästa spår.

- Medan uppspelningen, tryck på ◀◀-knappen en gång för att gå tillbaka till början av den aktuella låten. Om du vill spela upp en tidigare låt, tryck på ◀◀-knappen upprepade gånger tills du kommer till låten.
- Medan den programmerade uppspelningen, kommer låtar från tidigare eller senare i programmet spelas upp.

Sökning efter en del av ett spår

Tryck och håll en hoppknapp (◀◀/▶▶) för att söka bakåt eller framåt. Släpp knappen när du hittar delen du önskar.

Tryck på en sökknapp på fjärrkontrollen (◀◀/▶▶) för att söka bakåt/framåt. Släpp knappen när du hittar delen du önskar.

Direkt uppspelning med låtnummer (endast ljud-CD-skivor)

Förutom användningen av hoppknappar (◀◀/▶▶) för att välja låtar, kan du mata in en låt med nummer och starta uppspelningen.

Medan uppspelningen eller när stoppas, kan du använda nummerknapparna på fjärrkontrollen för att välja en låt med nummer.

- Medan programmerad eller slumpvis uppspelning, kan du inte använda nummerknapparna för att välja en låt.

Välja och spela upp CD/USB-låtar

Välja låtar på en CD-skiva i filläget.

Välja låtar på en USB-flashminne i fil- eller mappläget.

- Se "USB Mode" på sidan 236 för att ta reda på hur du ställer in läget. Om ingångskällan är USB kan du också trycka och hålla stoppknappen (■) för att ändra läget.

Filläge

Du kan välja filer i detta läge med alla mappar som behandlas jämnt oberoende på mappnivån.

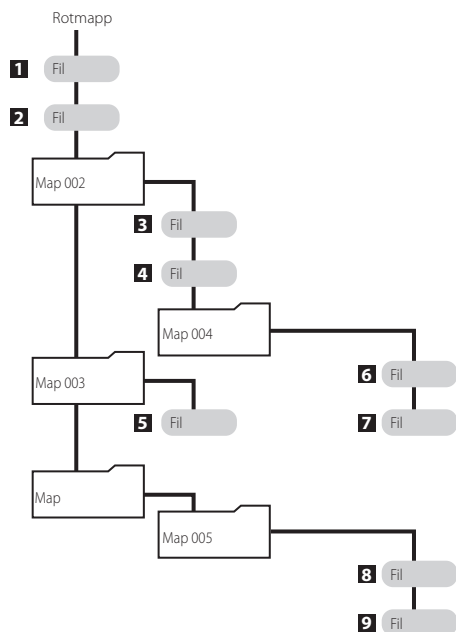

Exempel: anger låtnumret 7



Exempel: anger låtnumret 23



Välja filer

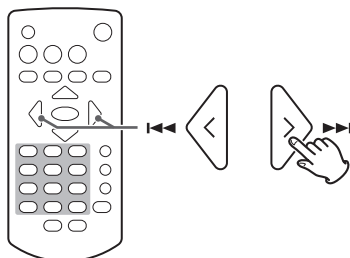

1 – **9** är filens uppspelningsordning när en CD-skiva är laddad eller en USB-flashminne är ansluten.

Lyssna på filer på en CD eller USB-flashminne (fortsättning)

Mappläge

Du kan välja filer och mappar med följande hierarki.

I mappläget visas mappikonen (📁) nere till höger på skärmen. Mappikonen (📁) visas också före mappnamnet.

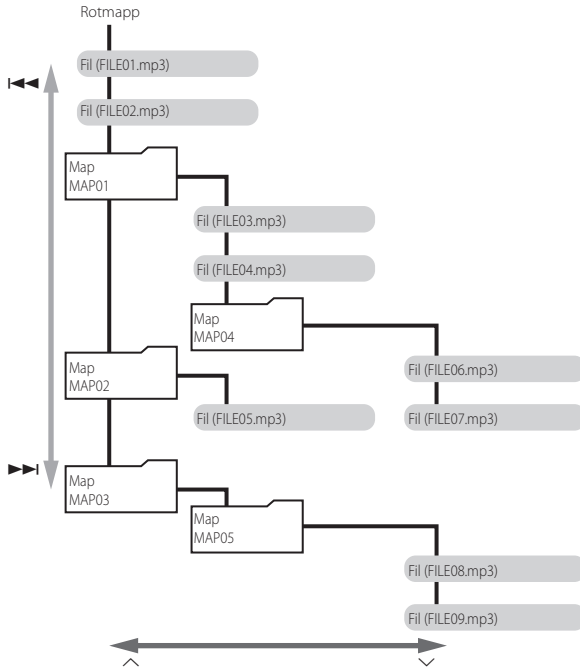

Växla mellan mapparna

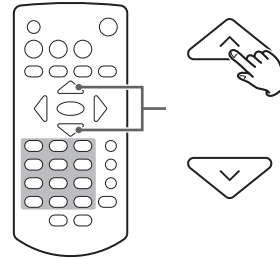

Välja filer i mappar

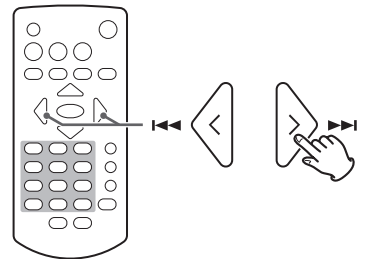

Exempel på användning av mappläget

- Dessa exempel använder fil/mapp-strukturen som visas på bilden på föregående sida.

NOTERA

Om ingångskällan ändras till USB, kommer filnamnet inte att visas, men FILE01.mp3 kommer att väljas.

Välja filer/mappar på samma nivå

Tryck på hoppaknappen (▶▶) för att välja filer och mappar som visas på bilden nedan. Tryck på hoppaknappen (◀◀) för att välja dem i omvänd ordning.

- Skärmens innehåll som visas är exempel.

```
USB      MP3
      001  STOP  [S]
```

Numret på filen i vald mapp

```
↓
USB FILE02.mp3
      001  STOP  [S]
```

```
↓
USB [F]OLDER01
      001  STOP  [S]
```

```
↓
USB [F]OLDER02
      001  STOP  [S]
```

```
↓
USB [F]OLDER03
      001  STOP  [S]
```

```
↓
USB FILE01.mp3
      001  STOP  [S]
```

[S] Ikonen blinkar inte.

[S] Ikonen blinkar.

Ändra mappnivån

Välj en mapp och tryck på bläddrknappen (∨) eller ENTER-knappen för att visa filer/mappar i den aktuella mappen.

Tryck på bläddrknappen (∧) för att gå en nivå upp och visa filerna/mapparna i den mappen.

```
USB [F]OLDER01
      001  STOP  [S]
```

```
↓
USB FILE03.mp3
      001  STOP  [S]
```

Starta uppspelningen

Om en fil visas på den övre raden, tryck på bläddrknappen (∨) eller ENTER-knappen för att välja filen och börja spela upp den.

```
USB FILE04.mp3
      001  STOP  [S]
```

```
↓
USB      MP3
      002  00:010
```

NOTERA

- Mappens ikon blinkar när en fil/mapp har valts.
- För att avbryta valet av filen/mappen, tryck på CLEAR-knappen (RENSA).

Hoppa-läge

I mappläget, tryck och håll ENTER-knappen i 5 sekunder för att aktivera hoppa-läget. "S" visas i den högra änden av den övre raden.

Exempel på skärmen i hoppa-läget.

```
USB      S
      001  STOP  [S]
```

I detta läge väljer inte hoppaknapparna (◀◀/▶▶) filer. Du kan i stället använda de för att hoppa som tillåter uppspelning utan att trycka på ENTER-knappen.

Tryck och håll ENTER-knappen i 5 sekunder igen för att gå tillbaka till det ursprungliga mappläget. ("S" försvinner).

NOTERA

- Filnumret som visas är numret på en fil i den valda mappen.

Lyssna på filer på en CD eller USB-flashminne (fortsättning)

Upprepa uppspelning

Varje gång du trycker på REPEAT-knappen, kommer upprepningsläget ändras som det visas på högra bilden.

- Under programmerad uppspelning är upprepad uppspelning inte möjlig.
- Detta kan inte användas samtidigt som slumpvis uppspelning.

**RP-FOLDER* visas endast i USB-mappläget.

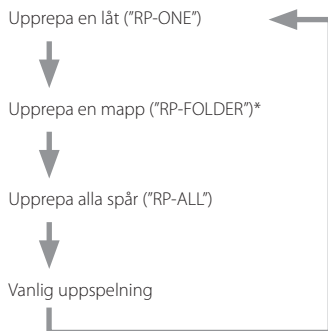

Slumpvis uppspelning

Tryck på RANDOM-knappen för att sätta på/stänga av slumpvis uppspelning.

När den är PÅ, kommer spåren på skivan spelas upp i slumpvis ordning.

Uppspelningen kommer inte att stoppas tills du trycker på stoppknappen (■).

- Detta kan inte användas samtidigt som upprepad uppspelning.

Programmerad uppspelning

Programmerad uppspelning är endast möjlig med ljud-CD-skivor.

Använda programmerad uppspelning

1 Tryck på PROGRAM-knappen.

MEM och låtnumret blinkar.

Visningsexempel

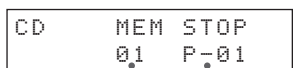

Spårnummer

Programnummer

- Tryck, om stoppad.

2 Använd hoppa- (◀◀/▶▶) eller nummerknapparna för att välja en låt och tryck på PROGRAM-knappen för att lägga till den till programmet.

Lägg till alla låtar som du vill till programmet.

- Om ingen åtgärd utförs i 20 sekunder, kommer programmet att avbrytas.

3 Tryck på spela/pausa (▶/||) knappen för att starta programmerad uppspelning.

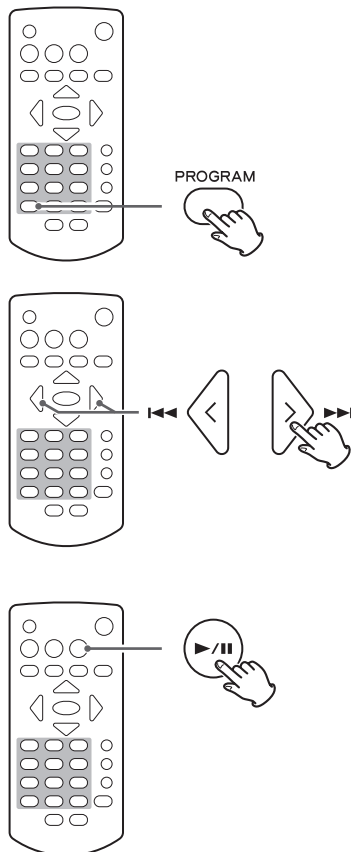

Kontrollera och ändra programmet.

1 Tryck på PROGRAM-knappen två gånger.

MEM och programnumret blinkar.

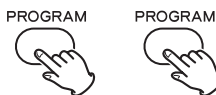

2 Använd hoppknapparna (◀◀/▶▶) för att ändra programnumret och kontrollera låtnumret.

Ändra programmet

1. Visa det spår som du vill ändra.
2. Tryck på PROGRAM-knappen.
3. Välj en låt och tryck på PROGRAM-knappen för att lägga till den till programmet i stället för originalfilen.

Ta bort ett spår från programmet

1. Visa det spår som du vill ta bort.
2. Tryck på CLEAR-knappen.

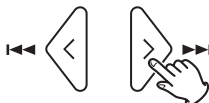

3 Tryck på spela/pausa-knappen (▶/||) för att starta programmerad uppspelning.



Lägga till spår till programmet

1 Tryck på PROGRAM-knappen.

MEM och programnumret blinkar.

2 Välj en låt och tryck på PROGRAM-knappen för att lägga till den till programmet.

Upprepa för att lägga till mer låtar som önskas.

3 Tryck på spela/pausa-knappen (▶/||) för att starta programmerad uppspelning.

Lyssna på filer på en CD eller USB-flashminne (fortsättning)

Ta bort alla spår från programmet

1 Om stoppad, tryck och håll CLEAR-knappen.

2 Om "Rensa programmet?" visas, tryck på ENTER-knappen för att ta bort alla låtar från programmet.

```
CD          STOP
Program Clear?
```

För att avbryta detta, tryck på stopp- (■) eller CLEAR-knappen.

Varje av de följande åtgärder kommer också radera alla spår från programmet.

- Ta ut skivan
- Tryck på enhetens Vänteläge/På-knapp (⏻/I) för att ställa enheten i standby-läget.

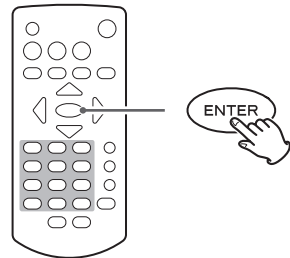
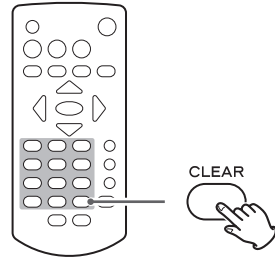

FM-läge

Tryck på FM MODE-knappen för att växla mellan stereo- och monomottagning.

Stereo

Ta emot stereo FM-sändning i stereo.

- Om mottagningen är dålig, växla till mono.

Mono

Ta emot FM-sändning i mono. Om mottagningen av en FM-stereosändning är dålig, välj detta läge. Ljudet blir mono, men buller kommer också att minskas och ljudet blir bättre.

Visningsexempel

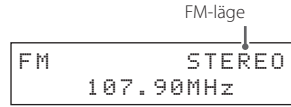

Ändra den mottagna frekvensen

Om det visas ett förinställt nummer, tryck på stoppknappen (■) för att aktivera valläget för frekvens.

Öka den mottagna frekvensen

Tryck på riktningsknappen (>) för att öka den mottagna frekvensen med ett steg.

Tryck på sökknappen (▶▶) för att automatiskt söka efter högre frekvenser.

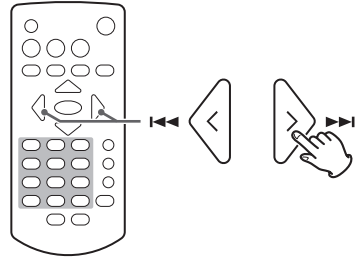

Minska den mottagna frekvensen

Tryck på riktningsknappen (<) för att minska den mottagna frekvensen med ett steg.

Tryck på sökknappen (◀◀) för att automatiskt söka efter lägre frekvenser.

Ändra frekvensen från huvudenheten

Tryck på stoppknappen (■) och använd hoppknapparna (◀◀/▶▶) i valläget för frekvensen (förinställt nummer visas).

Om ett förinställt nummer visas, använd hoppknapparna (◀◀/▶▶) för att ändra det förinställda numret.

Förinställning av sändningsstationer

Denna enhet kan ha upp till 20 FM-stationer förinställda

Ställa in förinställda stationer automatiskt

Tryck och håll PROGRAM-knappen på fjärrkontrollen.

Enheten kommer att automatiskt söka efter radiostationer och ställa in dem i ordningen samt börja med förinställd station 01 (P01). Enheten kommer att automatiskt sluta lägga till förinställda stationer när 20 stationer har lagts till eller om mottagningsfrekvensen har genom sökts helt.

Ställa in förinställda stationer manuellt

- 1** Ställ in stationen som du vill lägga till som en förinställd station.
- 2** Tryck på PROGRAM-knappen.
- 3** Använd riktningsknapparna (</>) för att välja den förinställda stationens nummer och tryck på ENTER-knappen.

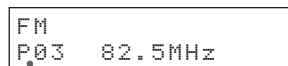
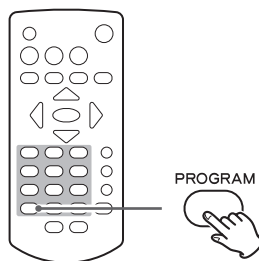

Förinställningsnummer

Radio Data System (RDS) är en sändningstjänst som gör det möjligt för stationer att sända ytterligare information tillsammans med den vanliga radioprogramsignalen.

1 Ställ in en FM RDS-station (se sidan 229).

2 Tryck på fjärrkontrollens RDS-knappen.

Genom att trycka på RDS-knappen kretsar genom RDS-lägen enligt följande:

Programtjänst (PS)

Om du väljer Programtjänster, kommer "PS" att visas till höger om "FM" och sedan kommer namnet på programtjänsten eller stationsnamnet visas. Om det inte finns någon data för programtjänst, kommer frekvensen att visas.

RDS Programtyp (PTY)

Om du valde programtypen RDS, kommer "PTY" visas till höger om "FM" och sedan kommer programtypen att visas.

RDS Radiotext (RT)

Om du har valt radiotext RDS, kommer "RT" att visas till höger om "FM" och sedan kommer informationen från stationen med upp till 64 tecken visas.

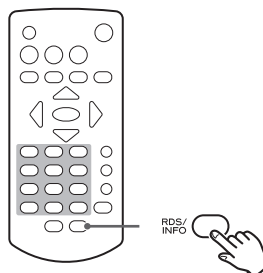

PTY-sökning

Du kan söka efter stationer efter programtyp. Denna funktion är endast tillgänglig via RDS-tjänster av FM frekvens-stationer i Europa.

1 Tryck på PTY-knappen.

"PTY SEARCH" visas i skärmen.

2 Använd riktningsknapparna (</>) för att välja det önskade programmet.

Du kan välja mellan 31 programtyper (PTY).

3 Tryck på ENTER-knappen.

Enheten börjar söka.

- När programtyp som du har valt hittas, sökning efter stopp och programtyp visas.
- Om en matchande programtyp inte hittas under PTY-sökning, kommer det att stanna vid frekvensen inställd innan sökningen började.
- Om du vill sluta söka, tryck på PTY-knappen.

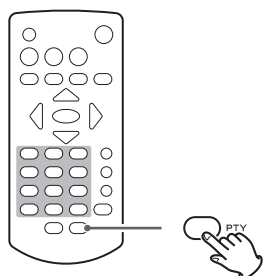

```

FM    PTY SEARCH
< NEWS >
  
```

RDS (fortsättning)

NEWS:

Korta meddelanden, evenemang, allmänna opinionen, rapporter och verkliga situationer.

AFFAIRS:

Förslag, inklusive praktiska meddelanden än nyheter, dokument, diskussioner och analyser.

INFO:

Användbar och referensinformation, såsom väderprognoser, konsumentorganisationer och läkarråd.

SPORT:

Sportrelaterade program.

EDUCATE:

Utbildnings- och kulturinformation.

DRAMA:

Alla typer av radiokonsorter och seriell dramer.

CULTURE:

Alla aspekter av nationell eller lokal kultur, inklusive religiösa händelser, filosofi, samhällsvetenskap, språk och teater.

SCIENCE:

Program med naturvetenskap och teknik.

VARIED:

Populära program som frågesporter, underhållningsnyheter, intervjuer, komedi och satir.

POP M:

Program av kommersiella och populära sånger, även musik försäljningsvolymen etc.

ROCK M:

Modern musik komponerad allmänt och spelas av unga musiker.

LÄTT M:

Populärmusik varar oftast mindre än 5 minuter.

LIGHT M:

Klassisk musik, instrumental musik, körer och lätt musik som gynnas av allmän publik.

CLASSICS:

Orkestermusik inklusive stora operor och symfonier, kammar-musik och så vidare.

OTHER M:

Andra musikstilar, inklusive rytm & blues och reggae.

WEATHER:

Väderrapporter och prognoser.

FINANCE:

Finansiella rapporter, kommers och handel.

CHILDREN:

Barnprogram.

SOCIAL:

Sociala frågor.

RELIGION:

Religiösa program.

PHONE IN:

Program där allmänheten uttrycker sina åsikter via telefon.

TRAVEL:

Reserapporter.

LEISURE:

Program avseende fritidsaktiviteter.

JAZZ:

Jazzmusik.

COUNTRY:

Country musik.

NATION M:

Nationell musik.

OLDIES:

Musik från den så kallade guldåldern för populär musik.

FOLK M:

Folkmusik.

DOCUMENT:

Dokumentärer.

TEST:

Sänd när du testar nödsändningsutrustning eller mottagare. Inte avsedd för sökning eller dynamisk växel för konsument-mottagare.

ALARM!:

Ett program med meddelanden om olyckor och naturkatastrofer.

Använda DAB-radion

Ställa in din DAB-radio

Första gången du lyssnar på DAB-radion, kommer den att skanna DAB-stationer och skapa en lista över stationer.

Enheten kommer att skanna efter sändningstjänster i lokalområdet och lägga de till stationslistan som de hittas.

Lyssna till DAB-radio

1 Tryck på SOURCE-knappen för att välja "DAB".

När skanningsprocessen har avslutats, kommer DLS (Dynamic Label Segment) visas på den andra linjen på skärmen.

```
DAB
Scanning...
```

```
DAB Classic
DLS message 1/5
```

2 Välj stationen du vill lyssna på med riktningsskärmen >.

Ställa in DAB-skärmen

Du kan ändra vad som visas på den andra linjen på skärmen medan du lyssnar på DAB.

Varje gång du trycker på DISPLAY-knappen, kommer information som visas ändras som det visas på högra bilden.

DLS-meddelande

Dynamic Label Segment (DLS) är en skrollande textetikett som tillhandahålls av radiostationen. Den kan innehålla information om musiktitlar eller detaljer om programmet eller stationen.

Programtyp

Detta är en beskrivning av musiksändningen från radiostationen som Pop, Rock eller Klassisk musik.

Ensemblenamn

Detta är namnet på ensemblen som sänder programmet.

Kanal och frekvens

Detta är stationens och frekvensen av den aktuellt spelade sändningen.

Bit hastighet

Detta är bitnivån och ljudläget av sändningen som aktuellt mottas.

Datum och tid

Detta är det aktuella datumet och den aktuella tiden.

Signalstyrka

Använd detta för att kontrollera signalstyrkan på den aktuella stationen.

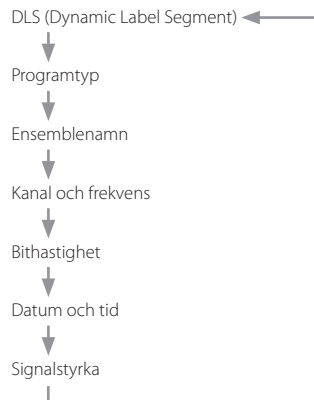
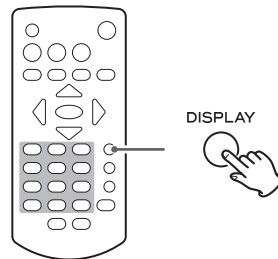
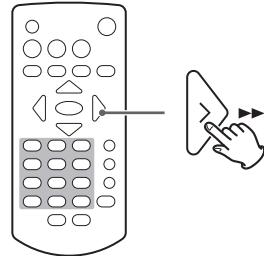
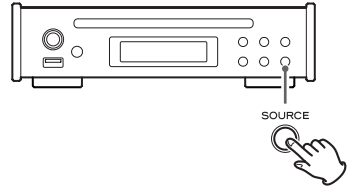

Använda DAB-radion (fortsättning)

Använda DAB-menyn

I DAB-läget, använd DAB-menyn för att få åtkomst till olika funktioner.

- 1** I DAB-läget, tryck på fjärrkontrollens MENU-knapp.
- 2** Använd riktningssknapparna (</>) för att välja posten i menyn som du önskar och tryck på ENTER-knappen.

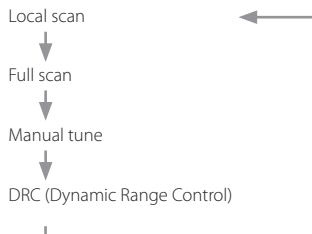

Local scan

Enheten kommer att skanna DAB-band mellan 10A och 13F och lägga till stationer som hittas till stationslistan.

```
DAB Local scan
L.scan-sure?
```

Tryck på ENTER-knappen för att starta skanningen.

```
DAB Local scan
Scanning...
```

Full scan (automatisk skanning)

Enheten kommer att skanna DAB-band mellan 5A och 13F och lägga till stationer som hittas till stationslistan.

```
DAB Full scan
Full scan-sure?
```

Tryck på ENTER-knappen för att starta skanningen.

```
DAB Full scan
Scanning...
```

Manual tune

Detta alternativ tillåter dig att manuellt ställa in en station och visa signalstyrkan som den ändras. Detta kan vara användbart när du justerar eller placerar antennen för bättre mottagning.

```
DAB ManualTune
7A 188.928MHz
```

Använd riktningssknapparna (</>) för att välja stationen du önskar, och tryck på ENTER-knappen för att visa signalstyrkan på den stationen.

```
DAB ManualTune
=====
```

- Tryck på ENTER-knappen igen för att komma tillbaka till den ordinarie skärmen.

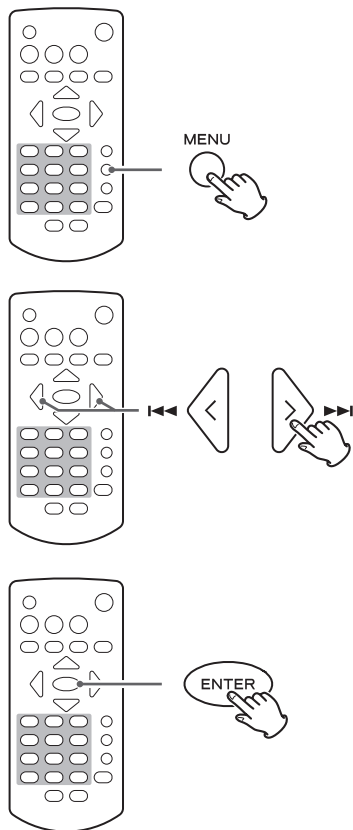

DRC

Använd detta alternativ för att justera antalet Dynamic Range Control (DCR) som används för att motta radiosändning. DRC används för att reducera nivån mellan hög och låg ljudvolymen och används ibland som sändningskälla. Pop musik kan ha höga DCR-värden som motsvarar ständigt höga lyssnandenivåer, medan sändning av klassisk musik kan ha ingen DRC, för att tillåta lyssnaren höra hela den dynamiska skalan av källvolymen.

- Du kan välja en av dessa tre DRC-inställningar: off, low, high. Om inställd till "high", kommer radiosändning DRC att användas. Om inställd till "low", kommer endast hälften av radiosändning DRC-värdet att användas. Om inställd till "off", kommer ingen DRC att användas.

```
DAB DRCsetting
< DRC OFF >
```

Förinställning av sändningsstationer

Denna enhet kan ha upp till 20 FM-stationer förinställda

Ställa in förinställda stationer manuellt

- 1** Ställ in stationen som du vill lägga till som en förinställd station.
- 2** Tryck på PROGRAM-knappen.
- 3** Använd riktningsknapparna (</>) för att välja den förinställda stationens nummer och tryck på ENTER-knappen.

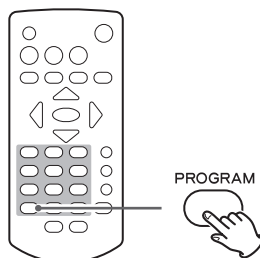

Förinställningsnummer

```
DAB P03 MEMO
DLS message 1/5
```

Välja förinställningar

Använd bläddrarknapparna (^/∨) på fjärrkontrollen för att välja förinställda stationer.

NOTERA

- Det finns ingen automatisk förinställningsfunktion.
- Lokal sökning eller fullständig sökning skriver över befintliga förinställningar. Första stationen hittade med lokal sökning eller fullständig sökning kommer automatiskt att läggas till P01.
- Tomma förinställningar hoppas över och kan inte väljas. I följande exempel stationer lagras i P01, P05, P06 och P08, medan P02-04 och P07 är tomma.

	∧		∧		∧	
P01	≡	P05	≡	P06	≡	P08
	∨		∨		∨	

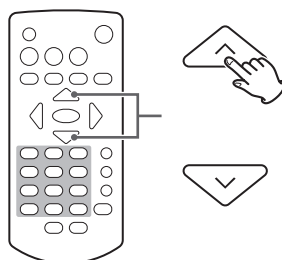

Förinställningsnummer

```
DAB P03 Classic
DLS message 1/5
```

Inställningar

1 Tryck på MENU-knappen.

2 Använd riktningknapparna (</>) för att välja posten som du vill ställa in och tryck på ENTER-knappen.

Tryck på ►|◄-knappen för att gå igenom följande poster.

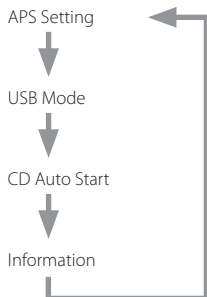

Tryck på knappen ◀◀ för att bläddra bland dessa objekt i omvänd ordning.

3 Använd riktningknapparna (</>) för att ändra inställningen och tryck på ENTER-knappen för att bekräfta ändringen.

Den föregående skärmen kommer att visas igen efter bekräftelsen.

- Tryck på MENU-knappen i stället för att avbryta ändringen av inställningen.

Visningsexempel

```
Menu
< APS Setting >
```

Visningsexempel

```
APS Setting
< APS ON >
```

Ställa in den automatiska strömbesparingsfunktionen (APS Setting)

- Vid leverans från fabriken är den automatiska strömbesparingsfunktionen inställd på OFF (AV) hos modeller för USA och Kanada och på PÅ hos modeller för Europa.

ON

Om ingångskällan är CD/USB kommer enheten gå över till viloläge, om uppspelningen har stoppats eller pausats i 30 minuter.

OFF

Enheten kommer inte gå över till viloläge automatiskt.

Inställningen av den automatiska strömbesparingsfunktionen visas när enheten är på.

Visningsexempel

```
TEAC PD-301
APS ON
```

USB Mode

- Detta är inställt på File (filläge) vid leverans som ny från fabriken.

File (filläge)

Välj filer och behandla alla mappar jämställts oberoende på mappens nivå.

Folder (mappläge)

Välj filer och mappar med följande hierarki.

Visningsexempel

```
USB Mode
< FILE >
```

CD Auto Start

- Detta är inställt på Stop (OFF) vid leverans som ny från fabriken.

Stop(OFF)

Om du lägger i en CD-skiva, kommer den inte att spelas upp automatiskt.

Playback(ON)

Om du lägger i en CD-skiva och källan är inställd på CD, kommer uppspelningen att starta automatiskt.

Visningsexempel

```
CD Auto Start  
< Stop(OFF) >
```

Information

Detta visar den aktuella versionen av den inbyggda programvaran.

Visningsexempel

```
Information  
Ver 1.00
```

Allmänt

Enheten startar inte.

(Lysdioden i Vänteläge/På-knappen (⏻/I) lyser inte.)

- ➔ Kontrollera att nätsladden är helt ansluten till vägg-uttaget. Om utgången kopplas in, kontrollera att knappen är i läge ON.
- ➔ Anslut en annan elektrisk apparat till uttaget för att bekräfta att det är strömförsörjande.

Fjärrkontrollen fungerar inte.

- ➔ Rikta fjärrkontrollen mot framsidan av enheten från ett avstånd av mindre än ca 5 m.
- ➔ Fjärrkontrollen kommer inte fungera om det finns ett hinder mellan den och huvudenheten. I detta fall, försök att ändra positionen.
- ➔ Om batterierna är slut, byt ut båda med nya.

En TV-apparat eller en annan enhet fungerar felaktigt

- ➔ Vissa TV-apparater som kan ta emot signaler från trådlösa fjärrkontroller kan fungera inkorrekt i denna enhets fjärrkontroll. Om detta händer, använd knapparna på huvudenheten.

Inget eller väldigt lite ljud kommer ut.

- ➔ Bekräfta anslutningar med förstärkaren.
- ➔ Bekräfta anslutningar med högtalare och andra enheter.

Det finns buller.

- ➔ Placera enheten så lång borta från teven, mikron och andra enheter som har stark magnetism.

Radio

En station kan inte mottas. Mottagningen är svag.

- ➔ Välj en sändningsstation.
- ➔ Om mottagningen är dålig, försöka att flytta på antennen.
- ➔ Om en teve är nära enheten, stäng av teven.
- ➔ USB-flashminnen skall stanna frånkopplade från enheten när radiosignaler tas emot. En ansluten USB-flashminne skulle orsaka buller eller andra problem.

Stereosändning blir till mono.

- ➔ Tryck på fjärrkontrollens FM MODE-knappen för att välja stereo.

CD-spelare

Uppspelning är inte möjlig

- ➔ Om skivan är upp och ner, sätt in den med etikettsidan uppåt.
- ➔ Om skivan är smutsig, torka av den.
- ➔ Beroende av kvaliteten av inspelningsförhållandena på skivan, kommer några CD-R/CD-RW-skivor inte kunna spelas upp.
- ➔ CD-R/CD-RW-skivor som inte har slutförts, går inte att spela upp.

Ljudet hoppar.

- ➔ Vibrationer kan orsaka att ljudet hoppar. Installera denna enhet på en stabil plats.
- ➔ Om skivan är smutsig, torka av den.
- ➔ Använd inte repiga skivor eller skivor med sprickor.

MP3, WMA, AAC och WAV-filer

Uppspelning är inte möjlig

- ➔ Kontrollera filändelsen. Filer identifierad med deras ändelser: "mp3" för MP3-filer, "wma" för WMA-filer, "m4a" för AAC-filer och "wav" för WAV-filer.
- ➔ MP3/WMA/AAC/WAV-filen kan vara skadad.
- ➔ Kontrollera filformatet. Denna enhet kan spela upp MP3, WMA, AAC och WAV-filer. Men den kan inte spela upp WAV- och AAC-filer från en CD-skiva (sidan 239).

"NO USB" visas och USB-flashminnet identifieras inte.

- ➔ Försök att formatera USB-flashminnet med datorn. Detta skulle skriva över FAT-data och göra möjligt att enheten identifierar dem. (VARNING: formateringen kommer att radera alla filer på USB-flashminnet.)

Namn på låtar, artister och album visas inte.

- ➔ Det finns ingen ID3-tagginformation för musikfilen. Använd till exempel en dator för att förbereda MP3/WMA/AAC-filer med rättad ID3-tagginformation. ID3-taggarna kan inte användas med WAV-filer.

Visa tecken visas inte korrekt.

- ➔ Om filinformationen använder japanska, kinesiska eller andra dubbelbyte tecken är uppspelning möjlig, men namnet kommer inte att visas korrekt.

"Ingen musikfil" visas på skärmen

- ➔ Skivan eller USB-flashminnet innehåller inga ljudfiler som kan spelas upp. Lägg i en skiva eller USB-flashminnet som innehåller uppspelningsbara ljudfiler.

Eftersom denna enhet använder en mikrokontroller kan externt brus och andra störningar orsaka att enheten inte fungerar. Om detta händer, koppla från strömsladden, vänta lite och sedan sätt på strömmen igen för att starta om driften.

Specifikationer

CD-spelare

UppspelningsmediaCD-DA, CD-ROM/R/RW*
	Endast 12 cm skivor kan användas
FormatISO 9660 Level 1/2/JOLIET
Maximalt antal filer300 (inklusive mappar)
Maximalt antal mappar50

*Endast CD-RW-skivor i CD-DA-format stöds

USB

USB-enheter som stödsKlassen av USB-masslagringsenheter
GränssnittkompatibilitetUSB 2.0 (Full speed) USB 1.1 (High speed) USB 3.0
FilsystemFAT16, FAT32
Maximalt antal filer300 (inklusive mappar)
Maximalt antal mappar50
USB-utgångsspänningDC 5 V
Ström för USB-strömförsörjning500 mA max

Uppspelningsbara ljudformat

WAV (enbart USB)	
Tillägg".wav", ".WAV"
Kvantisering bitdjup16 bitars
Samplingsfrekvens44,1 kHz, 48 kHz
MP3	
Tillägg".mp3", ".MP3"
Bithastighet32–320 kbps eller VBR
Samplingsfrekvens16 kHz, 22,05 kHz, 24 kHz, 32 kHz, 44,1 kHz, 48 kHz
Standarder som stödsMPEG-1/2 Audio Layer-3
WMA	
Tillägg".wma", ".WMA"
Bithastighet32–320 kbps eller VBR
Samplingsfrekvens8 kHz, 11,025 kHz, 16 kHz, 22,05 kHz, 32 kHz, 44,1 kHz, 48 kHz
Stödjad standardWMA ver.9 (DRM stöds inte)
AAC (enbart USB)	
Tillägg".m4a", ".M4A"
Bithastighet8–320 kbps eller VBR
Samplingsfrekvens8 kHz, 16 kHz, 32 kHz, 11,025 kHz, 22,05 kHz, 44,1 kHz, 12 kHz, 24 kHz, 48 kHz
Stödjad standardMPEG4 AAC-LC (Audio Stream)

Kanalväljare

Frekvensområde	
FM87,5–108,0 MHz

DAB-radio

MottagningsområdeBand III, 174 MHz – 240 MHz
Ingång50 Ω, obalanserad
Max. signalstyrka0 dBm
Känslighet–100 dBm typ.
Grannkanaldämpning38 dB typ.

Analog ljudutgång

AnslutningRCA-kontakter (2 kanaler) × 1
Utgångsimpedans470 Ω eller mindre
Maximal utgångsnivå (1 kHz/full skala, i 10 kΩ)2,0 Vrms
Frekvensomfång20 Hz – 20 kHz (–3 dB)
S/N-förhållande113 dB
Distorsion0,005 % (1 kHz)

Digital ljudutgång

Digital kontakt COAXIAL × 1	
Utgångsimpedans75 Ω
Utnivå0,5 Vpp
Optisk digital kontakt (OPTICAL) × 1	
TOS (JEITA RC-5720C)

Samplingsfrekvens	
CD, USB44,1 kHz
DAB, FM24 kHz, 32 kHz, 48 kHz
Kvantisering bitdjup16 bitars

Allmänt

StrömförsörjningAC 220–240 V (50 Hz, 60 Hz)
Strömförbrukning8 W
Yttre mått215 mm × 61 mm × 232 mm (B × H × D inklusive utskjutande delar)
Vikt2,1 kg
Driftstemperatur+5 °C till +35 °C
Luftfuktighet vid drift5 % till 85 % (ingen kondens)
Förvaringstemperatur–20 °C till +55 °C

Medföljande tillbehör

Nätadapter (GPE015A-120125-D) × 1
Nätsladd för AC-adapter × 1
RCA-ljudkabel × 1
Fjärrkontroll (RC-1323) × 1
Batterier för fjärrkontrollen (AAA) × 2
DAB/FM-antenn × 1
Bruksanvisning (detta dokument) × 1

- Specifikationer och utseende kan ändras utan föregående meddelande.
- Vikt och mått är ungefärlig.
- Illustrationer i denna manual kan skilja sig något från produktionsmodellerna.

WARRANTY/GARANTIE/GARANTÍA/GARANTIE/GARANZIA/ GARANTIE/GARANTI

Europe/Europa

This product is subject to the legal warranty regulations of the country of purchase. In case of a defect or a problem, please contact the dealer where you bought the product.

Ce produit est sujet aux réglementations concernant la garantie légale dans le pays d'achat. En cas de défaut ou de problème, veuillez contacter le revendeur chez qui vous avez acheté le produit.

Las condiciones de garantía de este aparato están sujetas a las disposiciones legales sobre garantía del país en el que ha sido adquirido. En caso de garantía, debe dirigirse al establecimiento donde adquirió el aparato.

Dieses Gerät unterliegt den gesetzlichen Gewährleistungsbestimmungen des Landes, in dem es erworben wurde. Bitte wenden Sie sich im Gewährleistungsfall an den Händler, bei dem sie das Gerät erworben haben.

Questo apparecchio è conforme alle norme sulla garanzia vigenti nel rispettivo Paese in cui esso è stato acquistato. Si prega di rivolgersi al proprio commerciante, presso il quale è stato acquistato l'apparecchio, nel caso in cui si voglia richiedere una prestazione in garanzia.

Dit product valt onder de wettelijke garantievoorschriften van het land waar het is aangeschaft. Neem bij een defect of probleem contact op met de leverancier waar u het product heeft gekocht.

För denna produkt gäller det lagliga garantiregleringar av landet där köpet gjordes. Vid fel eller problem kontakta vänligen återförsäljaren, där du köpte produkten.

In countries/regions other than Europe

This warranty gives you specific legal rights, and you may also have other rights that vary by country, state or province.

If you have a warranty claim or request, please contact the dealer where you bought the product.

该保证书赋予了顾客特定的合法权利，并且因国家、州或省等地域的不同，顾客可能拥有其他权利。如需申请或要求保修，请与购买本产品的销售店进行联系。

TEAC

TEAC CORPORATION

1-47 Ochiai, Tama-shi, Tokyo 206-8530, Japan Phone: +81-42-356-9156

TEAC AMERICA, INC.

1834 Gage Road, Montebello, California 90640 U.S.A. Phone: +1-323-726-0303

TEAC AUDIO EUROPE

Gutenbergstr. 3, 82178 Puchheim, Germany Phone: +49-8142-4208-141

This device has a serial number located on its back panel. Please record the serial number and retain it for your records.

Model name: PD-301DAB

Serial number

0716 MA-2274B