

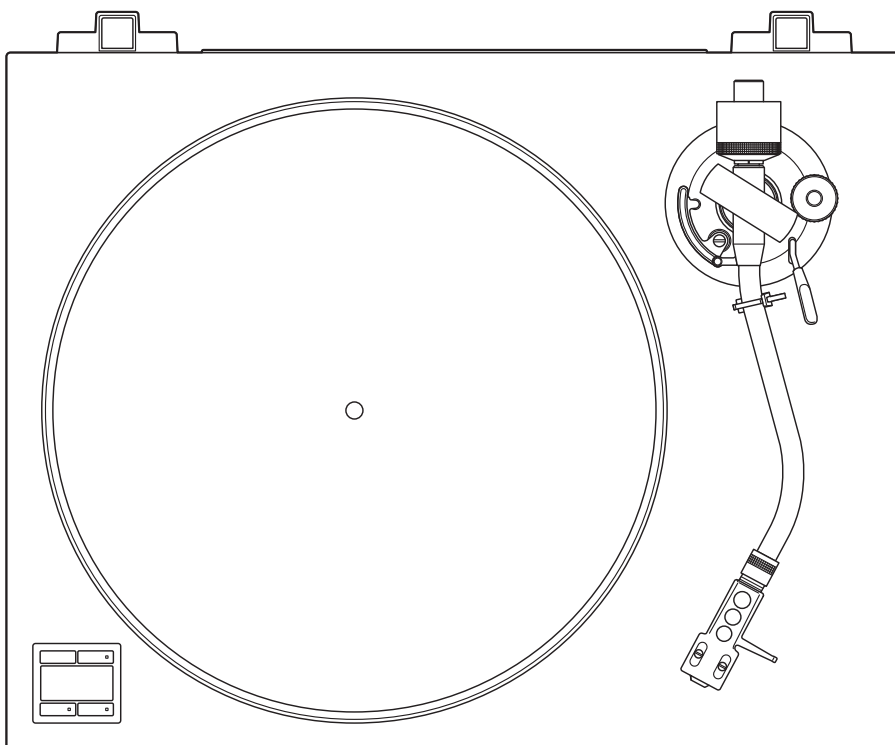

Questo manuale d'istruzione è fornito da trovaprezzi.it. Scopri tutte le offerte per [Technics SL-40CBTE Terracotta](#) o cerca il tuo prodotto tra le [migliori offerte di Personal Audio e Hi-Fi](#)

Technics®



SL-40CBT

Direct Drive Turntable System
Platine tourne-disque à entraînement direct

Owner's Manual
Manuel d'utilisation

Music is borderless and timeless, touching people's hearts across cultures and generations. Each day the discovery of a truly emotive experience from an unencountered sound awaits. Let us take you on your journey to rediscover music.

Sans frontières, la musique est aussi intemporelle, touchant le coeur des gens en traversant les cultures et les générations. Tous les jours, nous attendons la révélation d'une expérience émotionnelle authentique à partir d'un son venu de nulle part. Permettez-nous de vous emmener en voyage pour redécouvrir la musique.

Rediscover Music

Technics

Delivering the Ultimate Emotive Musical Experience to All

At Technics we understand that the listening experience is not purely about technology but the magical and emotional relationship between people and music.

We want people to experience music as it was originally intended and enable them to feel the emotional impact that enthuses and delights them.

Through delivering this experience we want to support the development and enjoyment of the world's many musical cultures. This is our philosophy.

With a combination of our love of music and the vast high-end audio experience of the Technics team, we stand committed to building a brand that provides the ultimate emotive musical experience by music lovers, for music lovers.

Apportez à tous l'expérience musicale empreinte d'émotions

Chez Technics, nous savons que l'expérience de l'écoute n'est pas purement et simplement une question de technologie, mais de relation magique entre les personnes et la musique.

Nous voulons que tout un chacun puisse ressentir la musique telle qu'elle a été conçue à l'origine et lui permettre de ressentir le choc émotionnel qu'il brûle de connaître.

En apportant ce vécu, nous cherchons à accompagner le développement et le plaisir des nombreuses cultures musicales du monde. Telle est notre philosophie.

Ici et maintenant, alliant l'amour de la musique et la grande expérience musicale de l'équipe Technics, nous sommes pleinement déterminés à construire une marque qui apporte le vécu musical émotionnel aux fervents de la musique.

Director
Directeur
Michiko Ogawa



Introduction

Thank you for purchasing this product. Please read these instructions carefully before using this product, and save this manual for future use.

- About descriptions in these operating instructions
 - Pages to be referred to are indicated as "(⇒ 00)".
 - The illustrations shown may differ from your unit.

If you have any questions, visit:
<https://help.na.panasonic.com/>

Register online at
<https://help.na.panasonic.com/>
 (U.S. customers only)

Features

Coreless direct drive motor to achieve high precision, stable rotation and high reliability

- The coreless direct drive motor reduces minute vibration during rotation, combined with the high-precision motor control technology.

Tone arm with excellent initial sensitivity featuring new high-precision bearings

- The newly designed tone arm bearing system achieves high initial response sensitivity, ensuring accurate tracking of the record groove.

Complete package to easily enjoy playing back records

- The built-in high-quality phono-equalizer amplifier allows for connection with a wide range of devices.
- The included high-quality MM cartridge offers comfortable listening with easy setup.
- The built-in Bluetooth® transmission function enables wireless connection to Bluetooth® speakers for listening enjoyment.

Table of contents

● Before use		
IMPORTANT SAFETY INSTRUCTIONS	04	Before use
Accessories	07	
Parts Name	08	
● Getting started		
Putting the player together	10	Getting started
● Before fitting the turntable.....	11	
● Fitting the turntable	11	
● Fitting the turntable mat	11	
● Attaching the head shell.....	11	
● Attaching the balance weight.....	11	
● To remove the turntable.....	11	
Connecting to an integrated amplifier, component system or Bluetooth® device	12	
● Connecting the LINE output terminals	12	
● Connecting the PHONO output terminals....	13	
● Pairing and connecting with the Bluetooth® device.....	14	
Installation	15	
● Fit the dust cover.....	15	
Adjustment	16	
● Horizontal balance	16	
● Stylus pressure	16	
● Anti-skating.....	16	
● Playing back		
Playing records.....	17	Playing back
● Maintenance		
Maintenance.....	19	Maintenance
Replacing the cartridge	20	
Bluetooth® settings.....	21	
Resetting the unit to factory settings	22	
Troubleshooting guide	23	
Specifications	26	
Licenses	27	
Limited Warranty (ONLY FOR U.S.A.)	28	
Limited Warranty (ONLY FOR CANADA).....	29	



Quick Setup Guide
 Scan the QR code to access the setup video.

IMPORTANT SAFETY INSTRUCTIONS

Read these operating instructions carefully before using the unit. Follow the safety instructions on the unit and the applicable safety instructions listed below. Keep these operating instructions handy for future reference.

- 1 Read these instructions.
- 2 Keep these instructions.
- 3 Heed all warnings.
- 4 Follow all instructions.
- 5 Do not use this apparatus near water.
- 6 Clean only with dry cloth.
- 7 Do not block any ventilation openings. Install in accordance with the manufacturer's instructions.
- 8 Do not install near any heat sources such as radiators, heat registers, stoves, or other apparatus (including amplifiers) that produce heat.
- 9 Do not defeat the safety purpose of the polarized or grounding-type plug. A polarized plug has two blades with one wider than the other. A grounding type plug has two blades and a third grounding prong. The wide blade or the third prong are provided for your safety. If the provided plug does not fit into your outlet, consult an electrician for replacement of the obsolete outlet.
- 10 Protect the power cord from being walked on or pinched particularly at plugs, convenience receptacles, and the point where they exit from the apparatus.
- 11 Only use attachments/accessories specified by the manufacturer.
- 12 Use only with the cart, stand, tripod, bracket, or table specified by the manufacturer, or sold with the apparatus. When a cart is used, use caution when moving the cart/apparatus combination to avoid injury from tip-over.
- 13 Unplug this apparatus during lightning storms or when unused for long periods of time.
- 14 Refer all servicing to qualified service personnel. Servicing is required when the apparatus has been damaged in any way, such as power-supply cord or plug is damaged, liquid has been spilled or objects have fallen into the apparatus, the apparatus has been exposed to rain or moisture, does not operate normally, or has been dropped.



AC power supply cord

- The power plug is the disconnecting device. Install this unit so that the power plug can be unplugged from the socket outlet immediately.

Caution

Unit

- Do not place sources of naked flames, such as lighted candles, on this unit.

Placement

- To reduce the risk of fire, electric shock or product damage,
 - Do not install or place this unit in a bookcase, built-in cabinet or in another confined space. Ensure this unit is well ventilated.
 - Do not obstruct this unit's ventilation openings with newspapers, tablecloths, curtains, and similar items.
- Keep your speakers at least 10 mm ($13/32$ ") away from the system for proper ventilation.
- Keep any IC card or magnetic card such as a credit card away from the turntable.
 - Otherwise the IC card or magnetic card may become unusable due to magnetic effect.

Warning

Unit

- To reduce the risk of fire, electric shock or product damage,
 - Do not expose this unit to rain, moisture, dripping or splashing.
 - Do not place objects filled with liquids, such as vases, on this unit.
 - Use only the recommended accessories.
 - Do not remove covers.
 - Do not repair this unit by yourself. Refer servicing to qualified service personnel.

The following mark and symbols are located on bottom of the unit.

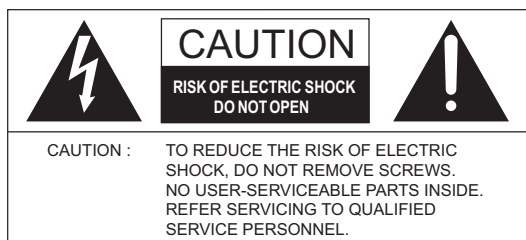

The lightning flash with arrowhead symbol, within an equilateral triangle, is intended to alert the user to the presence of uninsulated "dangerous voltage" within the product's enclosure that may be of sufficient magnitude to constitute a risk of electric shock to persons.



The exclamation point within an equilateral triangle is intended to alert the user to the presence of important operating and maintenance (servicing) instructions in the literature accompanying the appliance.

THIS FOLLOWING APPLIES IN THE U.S.A. AND CANADA.

This device complies with part 15 of FCC Rules and Innovation, Science and Economic Development Canada's licence-exempt RSS(s). Operation is subject to the following two conditions: (1) this device may not cause harmful interference, and (2) this device must accept any interference received, including interference that may cause undesired operation.

Contains FCC ID: ACJ-BT3086P

Contains/Contient IC: 216A-BT3086P

This transmitter must not be co-located or operated in conjunction with any other antenna or transmitter. This equipment complies with FCC/ISED radiation exposure limits set forth for an uncontrolled environment and meets the FCC radio frequency (RF) Exposure Guidelines and RSS-102 of the ISED radio frequency (RF) Exposure rules. This equipment should be installed and operated keeping the radiator at least 20 cm (7 7/8") or more away from person's body.

THE FOLLOWING APPLIES ONLY IN THE U.S.A. FCC Note:

This equipment has been tested and found to comply with the limits for a Class B digital device, pursuant to Part 15 of the FCC Rules.

These limits are designed to provide reasonable protection against harmful interference in a residential installation. This equipment generates, uses and can radiate radio frequency energy and, if not installed and used in accordance with the instructions, may cause harmful interference to radio communications.

However, there is no guarantee that interference will not occur in a particular installation. If this equipment does cause harmful interference to radio or television reception, which can be determined by turning the equipment off and on, the user is encouraged to try to correct the interference by one or more of the following measures:

- Reorient or relocate the receiving antenna.
- Increase the separation between the equipment and receiver.
- Connect the equipment into an outlet on a circuit different from that to which the receiver is connected.
- Consult the dealer or an experienced radio/TV technician for help.

FCC Caution: To assure continued compliance, follow the attached installation instructions and use only shielded interface cables when connecting to peripheral devices. Any unauthorized changes or modifications to this equipment would void the user's authority to operate this device.

Supplier's Declaration of Conformity

Trade Name: Technics

Model No.: SL-40CBT

Responsible Party:

Panasonic Corporation of North America

Two Riverfront Plaza, Newark, NJ 07102-5490

Support Contact:

<https://help.na.panasonic.com/>



Information on Disposal in other Countries outside the European Union

This symbol is only valid in the European Union.

If you wish to discard this product, please contact your local authorities or dealer and ask for the correct method of disposal.



When disposing of or transferring the unit

This unit stores information about your operations. When disposing of or transferring the unit, ensure you reset it to factory settings to erase all stored information. (⇒ 22)

- The management of personal information stored in this unit is your sole responsibility.

Accessories

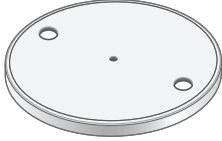
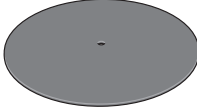
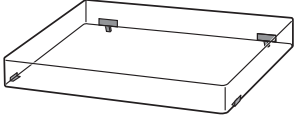
In order to prevent damage during shipping some of the equipment has been disassembled. Please check and identify the supplied accessories. (Some accessories parts are supplied in a bag.)

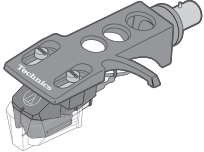
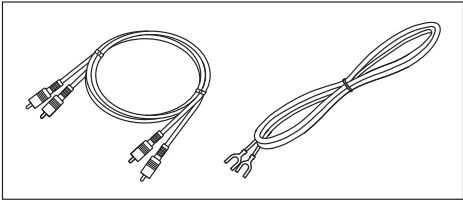
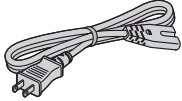
<p>Turntable (1 pc.)</p> 	<p>Turntable mat (1 pc.)</p> 	<p>Dust cover (1 pc.)</p> 
<p>EP record adaptor (1 pc.)</p> 	<p>Balance weight (1 pc.)</p> 	<p>Head shell with cartridge (1 pc.)</p>  <p>The head shell comes with a cartridge equivalent to "audio-technica AT-VM95C".</p>
<p>PHONO cable (1 pc.) PHONO earth lead (1 pc.)</p> 		<p>AC power supply cord (1 pc.) (K2CB2YY00065)</p> 

- The model numbers of the accessories are as of June 2025. They are subject to change without notice.
- Keep the packaging materials without taking them to pieces after taking out the goods. You will need them when carrying the product over long distances.
- Follow the local regulations when disposing of the product.
- Do not use any other AC power supply cord, PHONO cable and PHONO earth lead except the supplied one.
- Keep the cartridge, nuts, screws and washers out of reach of children to prevent swallowing.
- Illustrations and figures in this manual are of the grey main body.
- The stylus is a consumable item. When replacing, purchase audio-technica "AT-VMN95C".

Parts Name

Numbers such as (⇒ 00) indicate reference pages.

Front

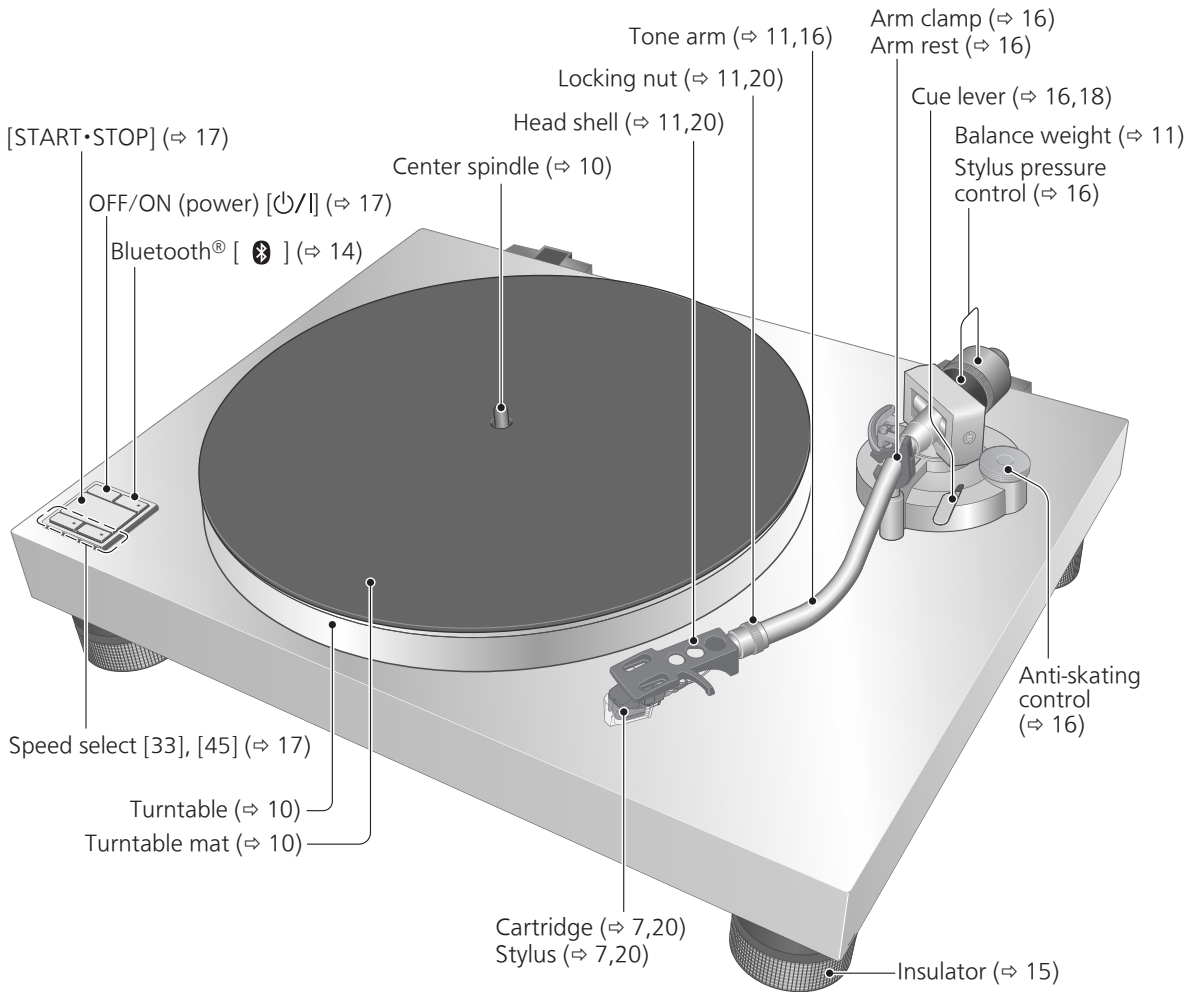

Back

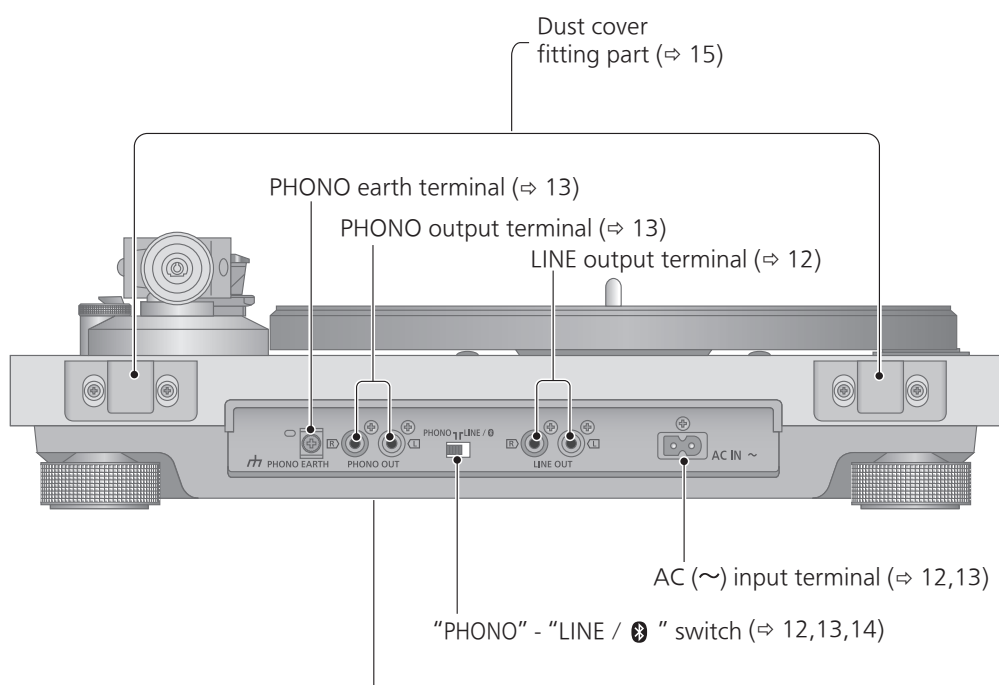

Rating plate

- Product Identification Marking is located on the bottom of the unit. The product number is shown in the rating plate.
- ( Class II equipment (The construction of the product is double-insulated.))

* When connecting to Bluetooth® devices (⇒ 14)

Putting the player together

In order to prevent damage during shipping, some of the equipment has been disassembled. Put the player together in the following order.

Attention

- Before setting up, put on the stylus guard to protect the stylus tip, ensuring that it is in place (⇒ 17). Return the tone arm to the arm rest and fix it with the arm clamp.
- Do not connect the AC power supply cord until set up is complete.
- When fitting the turntable, prevent foreign material from getting in between the main unit and turntable.
- Do not touch or scratch the board.

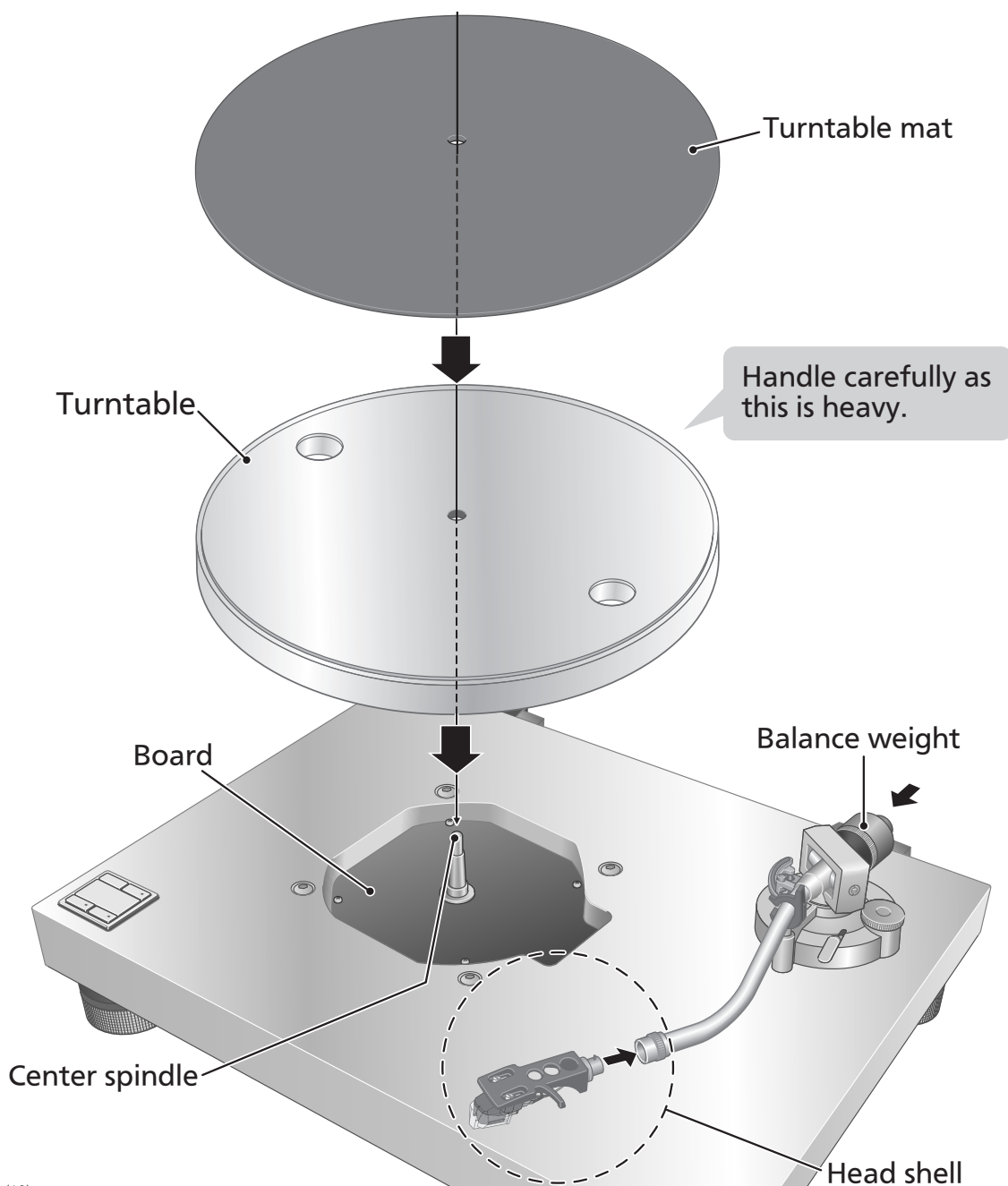

Before fitting the turntable

1 Remove the magnet cover from the turntable.

- There is a magnet and its cover on the back side of the turntable. Remove the magnet cover before fitting to the main unit.

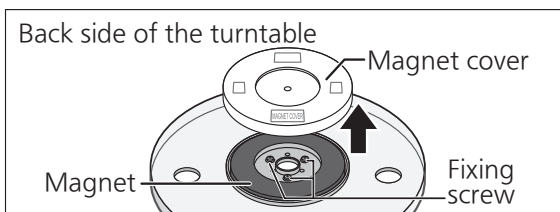

Attention

- Keep any magnetic-sensitive object such as a magnetic card and watch away from the magnet.
- Prevent the turntable from hitting the main unit or falling off. Prevent dust or iron powder from adhering to the magnet on the back side.
- Do not touch the fixing screws (three locations) of the turntable. The rating performance cannot be guaranteed if they are out of position.

Fitting the turntable

2 Slowly set the turntable on the center spindle.

Attention

- Be careful when handling the turntable, as it is heavy.
- Keep your fingers from being caught.
- Wipe off fingerprints or dirt with a soft cloth.

Fitting the turntable mat

3 Lay the turntable mat on the turntable.

Attaching the head shell

- ### 4
- ① Fit the head shell with the cartridge into the tone arm.
 - ② Adjust the head shell so that it becomes horizontal.
 - ③ While keeping the head shell horizontal, tighten the locking nut.
- Be careful not to touch the stylus tip.

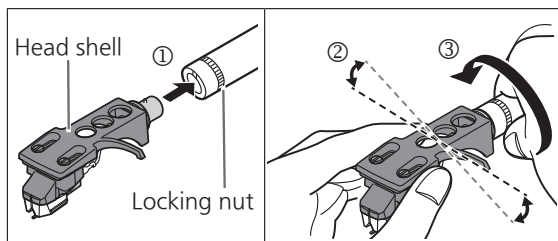

Attaching the balance weight

5 Attach the balance weight to the rear of the tone arm.

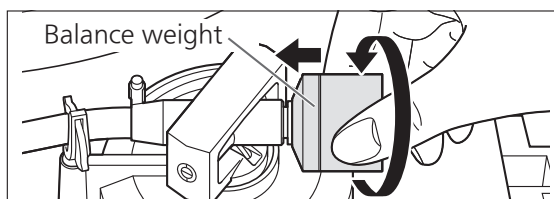

Note

- The inside of the balance weight is greased.

To remove the turntable

As shown in the figure on the right, set your fingers in the two holes on the turntable, hold the center spindle down and remove the turntable upward.

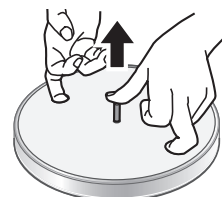

Connecting to an integrated amplifier, component system or Bluetooth® device

- Do not connect cables to PHONO output terminals and PHONO earth terminal when playing back through LINE output terminals or Bluetooth®. Do not connect cables to the LINE output terminals when playing back through PHONO output terminals. Incorrect cable connections may cause noise and/or popping sounds.
- Turn off all units and disconnect the AC power supply cord from the socket before making any connections.
- Do not operate the "PHONO" - "LINE / Bluetooth" switch and connect or disconnect cables with the unit turned on.
- When connecting the PHONO output terminals, be sure to connect the PHONO earth lead. Otherwise, mains hum (buzzing noise) may occur.
- Refer also to the instruction manual of the connected device.

Connecting the LINE output terminals

1 Turn off the unit and the connected device, and disconnect the AC power supply cord from the socket.

2 Connect the PHONO cable to the LINE output terminals of the unit and the external input terminals of the connected device.

- When connecting the LINE output terminals, do not connect the PHONO earth lead.
- Connecting to the PHONO input terminals of the connected device produces abnormal output, loud and with distorted sound quality.

3 Set the "PHONO" - "LINE / Bluetooth" switch to "LINE / Bluetooth".

4 Connect the AC power supply cord.

- Confirm the wattage of the AC outlet on the connected equipment before using it for this unit.
For the power consumption of this unit, see the specifications. (⇒ 26)

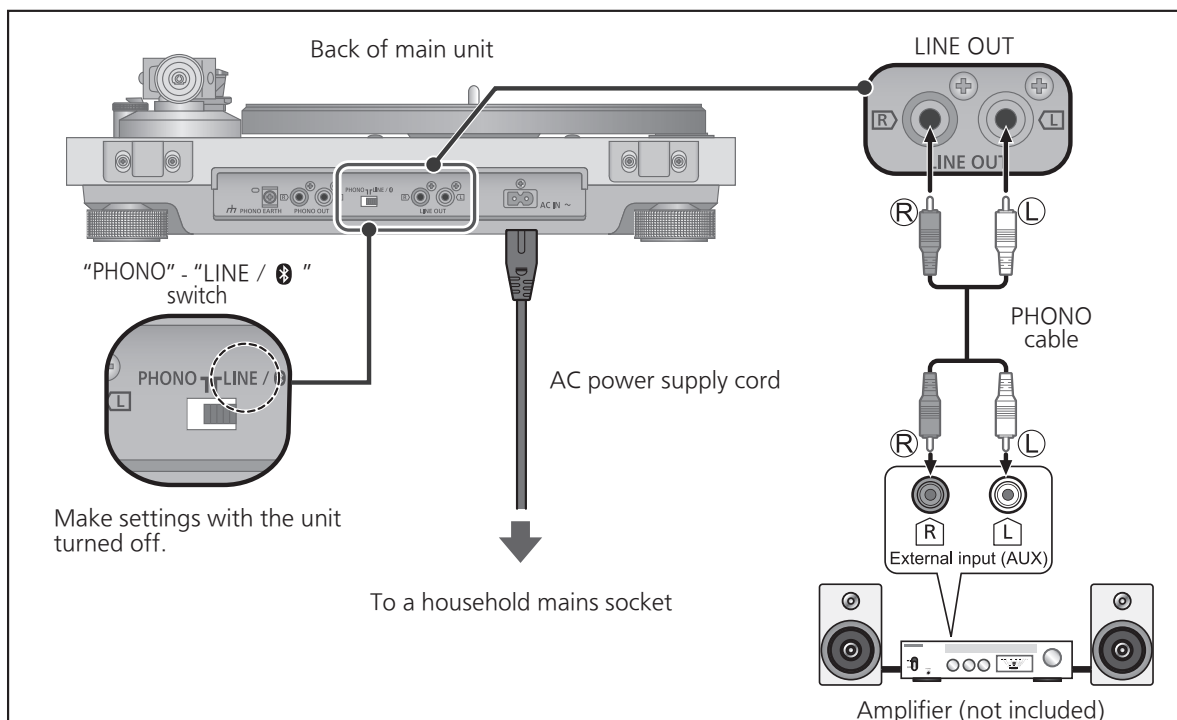

Connecting the PHONO output terminals

- 1** Turn off the unit and the connected device, and disconnect the AC power supply cord from the socket.
- 2** Connect the PHONO cable and PHONO earth lead to the PHONO input terminals of the connected equipment.
 - Adequate volume and sound quality cannot be obtained when connected to the external input terminals of the connected device.
- 3** Set the "PHONO" - "LINE /  " switch to "PHONO".
- 4** Connect the AC power supply cord.
 - Confirm the wattage of the AC outlet on the connected equipment before using it for this unit.
For the power consumption of this unit, see the specifications. (⇒ 26)

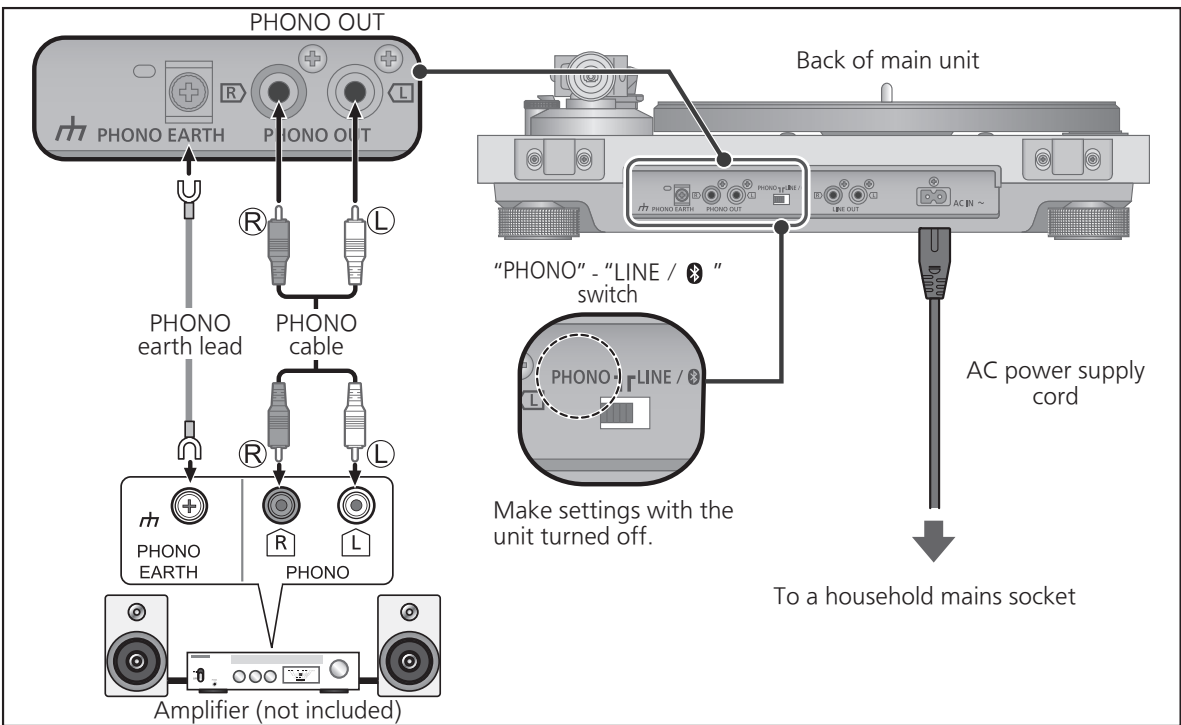

Attention

- Tighten the PHONO earth terminal using a Phillips head screwdriver.



Note

- Although the AC power switch is in the "OFF" position, the unit is not completely disconnected from the mains. Remove the plug from the main electrical outlet if you will not be using the unit for an extended period of time. Place the unit so the plug can be easily removed.

Connecting to an integrated amplifier, component system or Bluetooth® device (continued)

Pairing and connecting with the Bluetooth® device

- Do not connect cables to the PHONO output terminals and PHONO earth terminal when playing back through Bluetooth®.
- Also check the user's manual of your Bluetooth® device before connecting.
- Place the Bluetooth® device close to the unit (within 1 m (3.3 ft)).
- You can register up to 8 devices with this unit. If a 9th device is paired, the device that has not been used the longest may be replaced. To use a deregistered device again, register it again.
- Volume control is not available on this unit. Adjust the volume directly on your Bluetooth® device.
- Lower the volume on your Bluetooth® device before connecting. Loud audio output may occur on connection.

1 Set the "PHONO" - "LINE /  " switch on the rear of the unit to "LINE /  ".

- Operate the switch with the unit turned off.

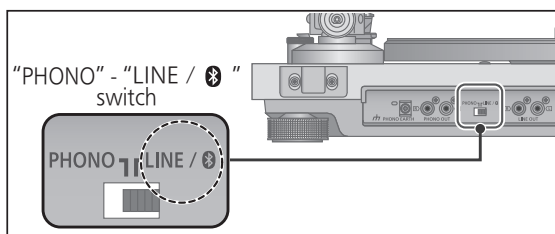



2 Press [ / |] on the top of the unit to turn it on.

3 Put your Bluetooth® device into pairing mode.



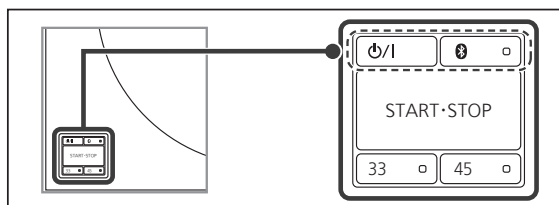

- Check the user's manual of your Bluetooth® device for instructions on how to put it into pairing mode.

4 Press [] on the top of the unit to pair it with your Bluetooth® device.

- If no Bluetooth® devices are registered, the unit will enter pairing mode automatically when [] is pressed. The indicator [] will blink every 2 seconds to indicate that the turntable is in pairing mode.
- If there are registered devices, it will automatically attempt to connect to the last connected device.
- The indicator [] on the unit lights up when pairing is completed with the device connected.



Note

- The indicator [] will blink to show the type of audio codec being used immediately after the connection is established. (aptX™: three times, SBC: one time)
- The Bluetooth® device name of this unit is "SL-40CBT".
- To pair a second or subsequent device, pressing and holding [] for two or more seconds (until the indicator blinks every 2 seconds) puts the unit into pairing mode.
- While the unit is in the ready state, pressing [] will reconnect to the last paired device.
- After a certain period of time (approx. two minutes), the pairing mode will automatically end and the Bluetooth® function will enter the ready status. To perform pairing, try again.
- After a certain period of ready status (approx. two minutes), the Bluetooth® function will turn off. To use it again, press [].
- This unit does not support pairing with a Bluetooth® transmitter (such as smartphones, tablets, or PCs).
- You can only connect to a Bluetooth® receiver (such as external Bluetooth® speakers or headphones).
- If pairing fails, try again.
- There is no guarantee that this unit can perform radio communication with all Bluetooth® devices.

Installation

Install the unit on a horizontal surface protected from vibrations.
Keep this unit as far as possible from speakers.

■ Adjusting the height to make the unit horizontal

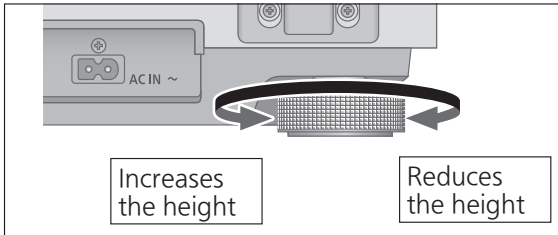

Raise the main unit to turn the insulators and adjust the height.

- **Clockwise:** Reduces the height.
- **Anti-clockwise:** Increases the height.

Attention

- Do not turn the insulators too far. Doing so may cause them to come off or damage them.

Fit the dust cover

- 1 Hold the dust cover with both hands and insert it into the dust cover fitting parts (⇒ 9) on the player.**

- To remove the dust cover, keep it open and lift it straight above.

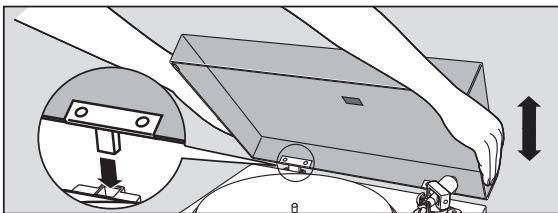

Attention

- Return the tone arm to the arm rest and fix it with the arm clamp before you attach or detach the dust cover.
- Remove the dust cover while playing.
- When inserting the dust cover, prevent the tip of the hinges from hitting and damaging the main unit.
- Note that an auxiliary weight of any other Technics model attached to the rear of the tone arm may prevent the dust cover from closing.

■ Notes for installation

- Before you move the unit, turn the unit off, pull out the power plug and disconnect all connected devices.
- Ensure the unit is not exposed to direct sunlight, dust, humidity, and heat from a heating appliance.
- This unit may pick up interference from a radio if there is one nearby. Keep the unit as far as possible from a radio.
- Do not install the unit on a heat source.
- Avoid a place with large temperature variations.
- Avoid a place with frequent condensation.
- Avoid an unstable place.
- Do not put an object on the unit.
- Do not install the unit in a confined space such as a book shelf.
- Install the unit at a position well away from walls or other devices to ensure effective heat radiation from the inside of the unit.
- Make sure the installation location is sufficiently strong to withstand the total weight of the unit and system. (⇒ 26)
- Note that the unit may be damaged by cigarette smoke or moisture from an ultrasonic humidifier.

■ Condensation

Think of taking out a cold bottle from a refrigerator. If you leave it in a room for a while, dewdrops will form on the bottle surface. This phenomenon is called "condensation".

- Conditions causing condensation
 - ◇ Rapid temperature change (caused by moving from a warm place to a cold place or vice versa, rapid cooling or heating, or direct exposure to cooled air)
 - ◇ High humidity in a room with much steam, etc.
 - ◇ Rainy season
- Condensation may damage the unit. If it has occurred, turn the unit off and leave it until it adapts to the ambient temperature (approximately 2 to 3 hours).

Adjustment

Horizontal balance

Preparation

- First, remove the dust cover.
- Remove the stylus cover (⇒ 17), taking care not to damage the stylus, then release the arm clamp.
- Lower the cue lever.
- Turn the anti-skating control to "0".

1 Free the tone arm from the arm rest and adjust horizontal balance by turning the balance weight.

Hold the tone arm and turn the balance weight in the arrow direction to adjust the balance until the arm is approximately horizontal.

- Take care not to allow the stylus tip to touch the turntable or main unit.

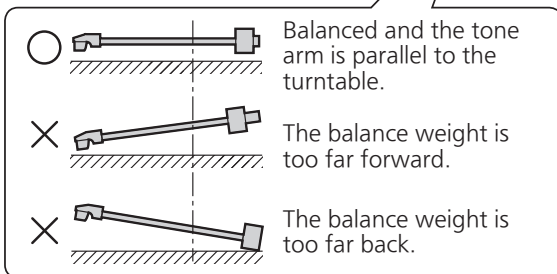
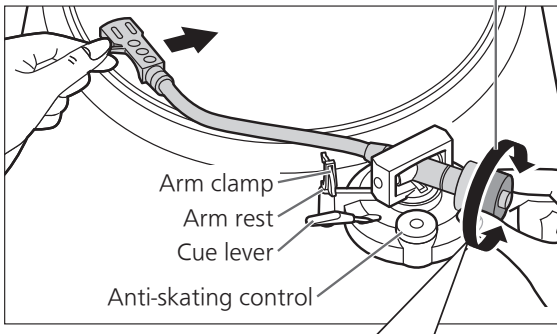
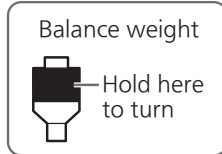

Stylus pressure

Preparation

- Return the tone arm to the arm rest and fix it with the arm clamp.

1 Turn the stylus pressure control until "0" comes to the center line of the rear of the tone arm.

- Hold the balance weight still during doing this.

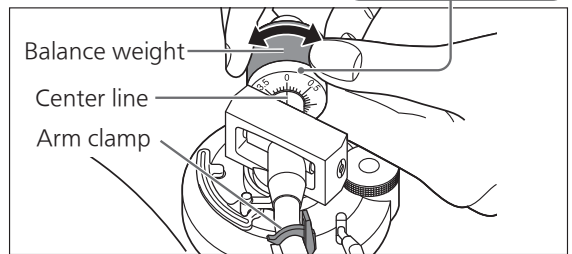
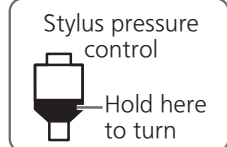

Note

- Stylus pressure of the cartridge:
1.8 to 2.2 g (2.0 g standard)

2 Turn the balance weight to adjust to the appropriate stylus pressure for the cartridge.

- The stylus pressure control will turn together with the balance weight.
- Turn until the center line points to the appropriate stylus pressure.

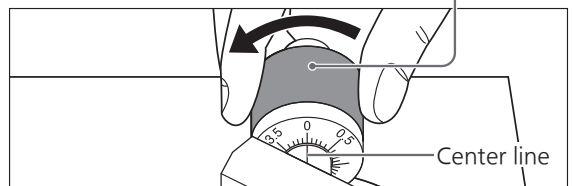
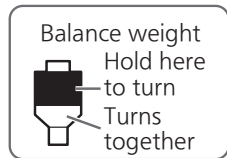

Anti-skating

1 Turn the anti-skating control to adjust it to the same value as the stylus pressure control.

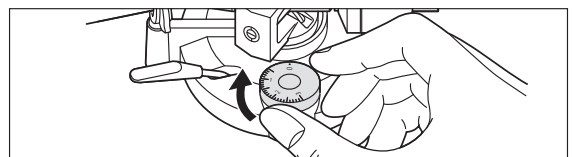

Playing records

Preparation

- ★1 Put a record (not included) on the turntable.
- ★2 Take off the stylus cover and release the arm clamp.

1 Press [⏻/⏪] to turn the unit on.
33-1/3 rpm is automatically selected and the indicator [33] lights.

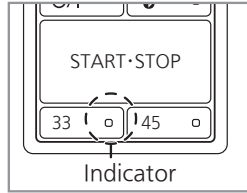
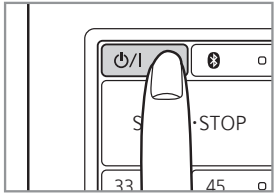

2 Press [START•STOP].
The turntable starts revolving.

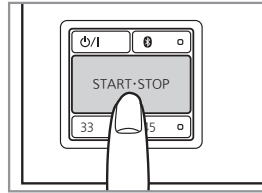

Attention

- Do not press [START•STOP] when the turntable is removed.
If you have accidentally pressed [START•STOP]
 - The indicator of the speed select button ([33] or [45]) starts blinking.
 - ⇒ If it is blinking, press [⏻/⏪] to turn the unit off, fit the turntable and then press [⏻/⏪] to turn the unit on.
- Turn the unit on or off with the volume on the connected device set to the minimum.

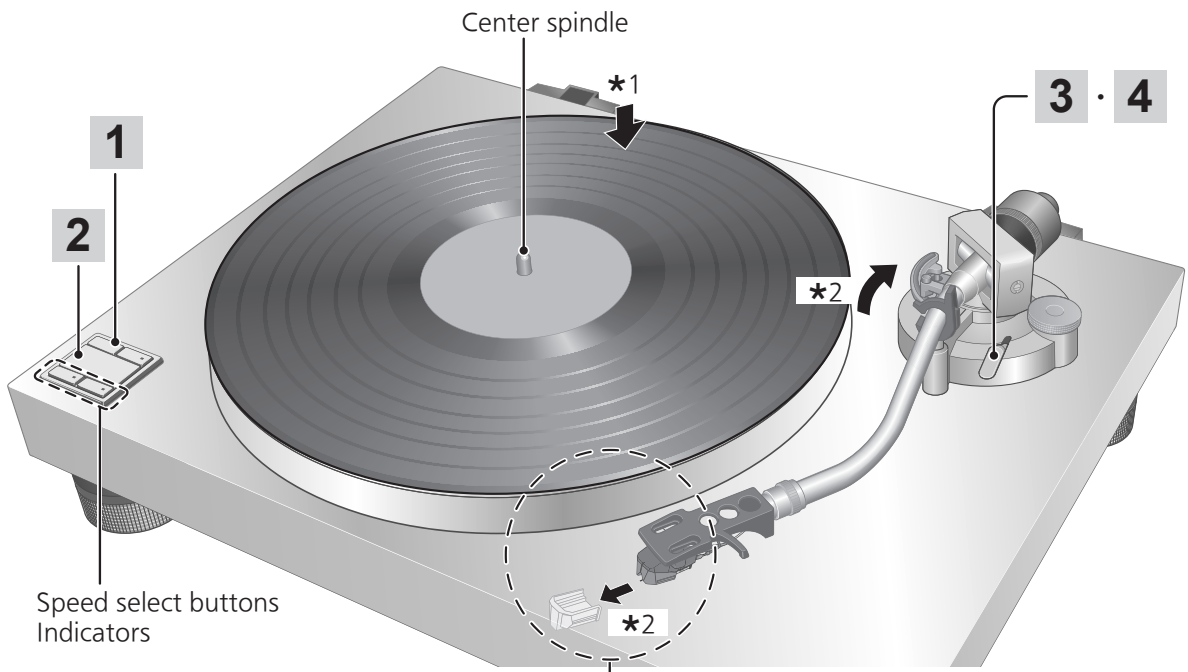

■ Removing the stylus cover

Remove the stylus cover by sliding it straight and slowly in the cartridge front direction while taking care not to damage the stylus.

■ Attaching the stylus cover

Hold the stylus cover firmly from both sides, align with the front of the cartridge, and attach by sliding it slowly while taking care not to damage the stylus.

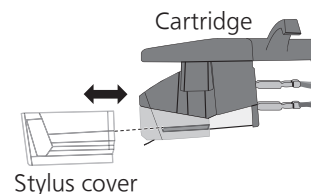

Playing records (continued)

- 3** Lift the cue lever and move the tone arm over the record.

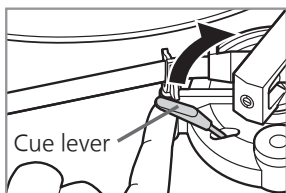

- 4** Lower the cue lever slowly.
The tone arm moves down slowly.

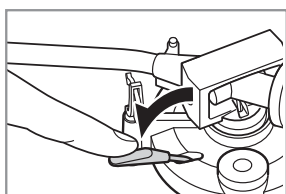

■ When playing EP records

- Press the speed select button [45] ([45] lights).
- Fit the EP record adaptor over the center spindle.

■ When using a record stabilizer (not included)

- See the instruction manual of the record stabilizer.
- Maximum weight: 500 g

■ To temporarily stop play

Lift the cue lever.

- The stylus lifts off the record.
- To start play again, lower the cue lever.

■ When play finishes

- ① After lifting the cue lever to return the tone arm to the arm rest, lower it completely.
- ② Press [START • STOP].
The electronic brake gently stops the turntable.
- ③ Press [⏻/|] to turn the unit off.
- ④ Clamp the tone arm with the arm clamp.
- ⑤ Put the stylus cover back on (to protect the stylus tip).

Maintenance

■ Care of the parts

Thoroughly clean dust off the stylus and record.

- Take off the head shell with the cartridge and clean the stylus using a soft brush. Brush from the base to the tip.
- Use a record cleaner to keep your records clean.

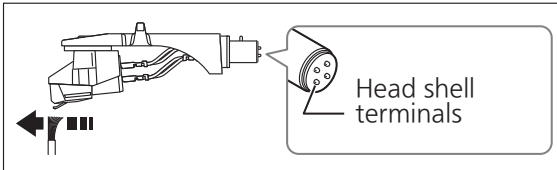

Wipe the head shell terminals occasionally.
Wipe the head shell terminals with a soft cloth and fit the head shell to the tone arm.

Turn the amplifier volume down or turn the amplifier off before fitting or removing the head shell.

Damage to your speakers can occur if the head shell is moved while the volume is turned up.

■ Cleaning the dust cover and cabinet

Wipe the dust cover and cabinet with a soft cloth.

Do not touch the board while cleaning. Otherwise, the player may fail.

When dirt is heavy, wring a wet cloth tightly to wipe the dirt, and then wipe it with a soft cloth.

- Do not use solvents including benzene, thinner, alcohol, kitchen detergent, a chemical wiper, etc. This might cause the exterior case to be deformed or the coating to come off.
- Do not wipe the dust cover when it is in place. Doing so may cause the tone arm to be attracted towards the dust cover as a result of the generated static electricity. Be sure the dust cover is removed while playing a record.

■ Moving the unit

Repackage the unit in the packaging it came in.

Keep the packaging materials without taking them to pieces after taking out the goods. If you no longer have the packaging, do the following:

- Take off the turntable and turntable mat and carefully wrap them.
- Remove the head shell and balance weight from the tone arm and carefully wrap them. (For the head shell cartridge, attach the stylus guard.)
- Clamp the tone arm with the arm clamp and tape it in place.
- Carefully wrap the main unit in a blanket or paper.

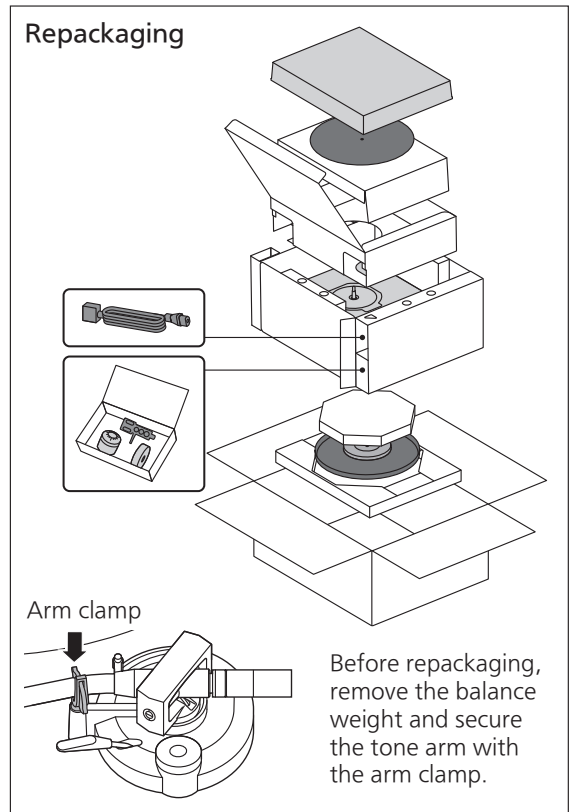

■ WEEE symbol

Disposal of the product outside the EU countries



This symbol is valid within the EU only.

Contact a local governmental office or your dealer to confirm a right manner of disposal.

Replacing the cartridge

This unit cannot adjust either the tone arm height or the armlift height. For cartridge replacement, purchase and use the "audio-technica AT-VM95C".

Removing the supplied cartridge

- 1 Attach the stylus cover (⇒17) and loosen the locking nut to remove the head shell from the tone arm.
- 2 Loosen the cartridge mounting screws to remove the supplied cartridge from the head shell.
 - Use a commercially available mini flat screwdriver (4 mm [$5/32$ "]).
 - Be careful not to touch the stylus tip.
- 3 Remove the leads from the terminals.
 - Be careful not to cut the leads.

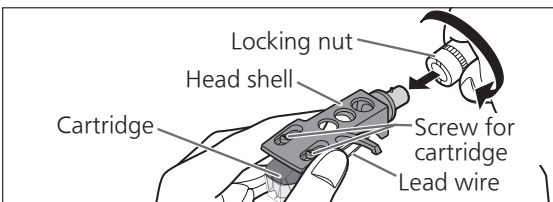

Attaching the cartridge

- 1 Attach a cartridge tentatively. Follow the instructions of the replacement cartridge to correctly attach it to the head shell, and tighten the screws lightly.
 - If the mounting screws are included in the cartridge, use them.
 - Use a commercially available mini flat screwdriver (4 mm [$5/32$ "]).
 - Be careful not to touch the stylus tip.

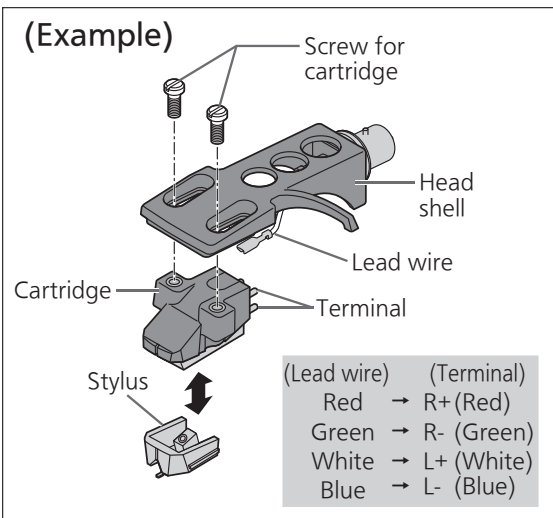

2 Adjust the overhang.

- Be careful not to touch the stylus tip.

- ① Move the cartridge to adjust the overhang in such a way that the stylus tip is at 52 mm from the head shell mounting end, as shown in the figure below.

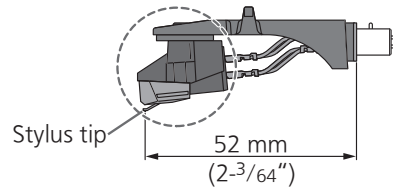

- ② The cartridge should be parallel on the shell head when viewed from the top and side (the illustration is the top view).

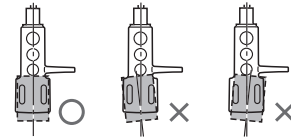

- ③ Tighten the screw for cartridge.

- Be careful not to allow the cartridge to slip out of place.

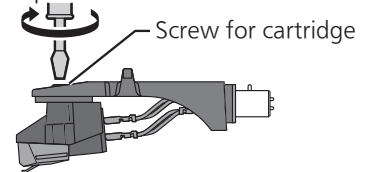

Attaching the head shell

- 1
 - ① Fit the head shell with the cartridge into the tone arm.
 - ② Adjust the head shell so that it becomes horizontal.
 - ③ While keeping the head shell horizontal, tighten the locking nut.
 - Be careful not to touch the stylus tip.

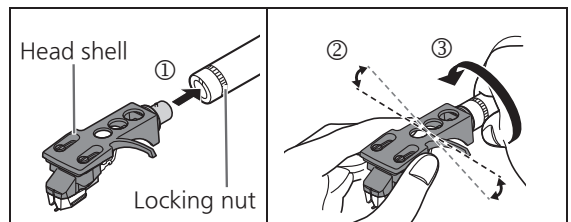

Attention

- Store the removed screws, washers and nuts in such a way that they do not get lost.
- This unit is for use with MM type cartridges.

Bluetooth® settings

For details on how to configure the settings, please visit the following website:
<https://av.jpn.support.panasonic.com/support/technics/product-faq/>

Bluetooth® operation settings

You can switch the Bluetooth® operation settings. The factory default is “Manual”.

Always:

The Bluetooth® function is enabled automatically when the power is turned on.

- This setting is useful when you use the Bluetooth® function frequently.

Manual:

The Bluetooth® function is disabled when the power is turned on.

- This setting is useful when you play back audio with higher sound quality via the LINE output.
You can also enable the Bluetooth® function by pressing [].

Bluetooth® reconnection settings

You can switch the Bluetooth® reconnection settings. The factory default is “Auto”.

Auto:

When the Bluetooth® function becomes active, the unit automatically attempts to connect to the last connected Bluetooth® device.

- This setting is useful when using only one Bluetooth® device (one headphone).

Manual:

When the Bluetooth® function becomes active, the unit does not automatically attempt to connect to the last connected Bluetooth® device.





- This setting is useful when using two or more Bluetooth® devices (some headphones).
Reconnect from the Bluetooth® device you want to use. You can also connect to the last connected Bluetooth® device by pressing [].

Resetting the unit to factory settings

Initializing the Bluetooth® settings

- 1** Turn on the unit and check that the turntable is not rotating.
- 2** While pressing and holding [33] and [45] on the top of the unit, press and hold [⏻/⏪] for 10 seconds or more.
 - Initialization is completed when the indicators [33] and [45] blink rapidly five times simultaneously.

Initializing the Bluetooth® pairing information

- 1** Turn off the unit and disconnect the AC power supply cord from the socket.
 - 2** Set the "PHONO" - "LINE /  " switch to "LINE /  ".
 - 3** Connect the AC power supply cord.
 - 4** Turn on the unit and press [].
 - The [] indicator starts blinking.
 - 5** Press [] again and hold it for 10 seconds or more.
 - Initialization is completed when the indicator [] blinks rapidly five times.
- If the pairing registration information is initialized, the unit will no longer be able to connect to previously registered Bluetooth® devices. To connect again, register the device once more. (⇒ 14)

Troubleshooting guide

Before requesting service, make the below checks. If you are in doubt about some of the check points, or if the remedies indicated in the chart do not solve the problem, contact your dealer.

General

No power.

- Is the AC power supply cord plugged in?
→ Plug the AC power supply cord in firmly. (⇒ 12, 13)



There is power but no sound, sound is weak or abnormal, loud and with distorted sound quality.

- Are device connections and PHONO or LINE output terminal connections correct?
→ Connect the PHONO output terminals with the amplifier's PHONO input terminals. (⇒ 13)
→ Connect the LINE output terminals to the amplifier's external input terminals. (⇒ 12)
- Check the setting of the "PHONO" - "LINE /  " switch. (⇒ 12, 13)

Left and right sounds are reversed.



- Are the stereo connection cable connections to the amplifier or receiver reversed?
→ Double check all connections. (⇒ 12, 13)
- Are connections of the head shell's lead wires to the cartridge terminals correct?
→ Double check all connections. (⇒ 20)

Low, continuous sound (humming or buzzing sound), noise or popping sound is heard during play.

- Are there other appliances or their AC power supply cord near the stereo connection cable?
→ Separate the appliances and their AC power supply cord from this unit.
- Is the earth lead connected?
→ When connecting the PHONO output terminals, correctly connect the PHONO earth lead. (⇒ 13)
- Is the "PHONO" - "LINE /  " switch set to "LINE /  " when using PHONO output terminals?
Are cables connected to PHONO output terminals and PHONO earth terminal when using LINE output terminals or Bluetooth®?
→ Connect one or the other. (⇒ 12, 13, 14)

The indicator [33], [45] or [] continues to blink rapidly.

Perform the following operations when the indicator [33], [45] or [] blinks rapidly. The symptom may be improved.

- ① Press [ / I] to OFF.
 - ② Pull out the power plug, wait for three seconds or more, and then insert the plug again.
 - ③ Press [ / I] to turn the unit on and press [START•STOP] to rotate the turntable.
- If the indicator on the speed select button blinks again, check which one is blinking and contact our service representative.

Troubleshooting guide (continued)

Bluetooth®

Pairing cannot be completed.

- Check the Bluetooth® device condition.
- Bluetooth® version 2.0 or earlier Bluetooth® devices are not supported.
- Is the Bluetooth® device located too far away? → Move it closer to this unit and try registering again.

The device cannot be connected.

- The pairing of the device was unsuccessful or the registration has been replaced. Try re-pairing the device. (⇒ 14)
- This unit might be connected to a different device. Disconnect the other device and try re-pairing the device.
- Try connecting the device by pressing [] on this unit.
- Turn off both the unit and the Bluetooth® device once, then turn them back on and try again. If the problem persists, try changing the order in which they are powered on.
- Try changing the settings under “Bluetooth® settings” (⇒ 21).



The device is connected, but audio cannot be heard through Bluetooth® device.

- For some built-in Bluetooth® devices, you have to set the audio output manually. Read the operating instructions for the device for details.
- Is the volume of the Bluetooth® device too low? → Adjust the volume of the connected Bluetooth® device.
- There are times when it takes a while before sound comes out of a Bluetooth® device. Wait a little more.
- Is the Bluetooth® device connected to a Bluetooth® device other than this unit?
→ Turn off the power of the other Bluetooth® device.



The sound is interrupted.

- Bring the Bluetooth® device closer to this system.
- Remove any obstacle between this system and the device.
- Other devices that use the 2.4 GHz frequency band (wireless router, microwaves, cordless phones, etc.) are interfering. Bring the Bluetooth® device closer to this system and distance it from the other devices.

The Bluetooth® function does not work.

- Is the “PHONO” - “LINE /  ” switch on the rear of this unit set to “PHONO”?
→ Check the setting of the “PHONO” - “LINE /  ” switch on the rear of this unit. (⇒ 14)
- Try pressing [] .









The indicator [] blinks rapidly three times.

- Is the “PHONO” - “LINE /  ” switch on the rear of this unit set to “PHONO”?
→ Check the setting of the “PHONO” - “LINE /  ” switch on the rear of this unit. (⇒ 14)

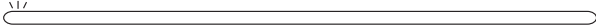
Unable to initialize Bluetooth® pairing information

- The unit may be connected to the other Bluetooth® devices. Turn off the other Bluetooth® devices and try again.

■ Status of the indicator []

Lighting specifications of the indicator []	Bluetooth® status
Not lit 	Bluetooth® function OFF
Lit 	Connection completed
Flashes at 4-second intervals 	Ready
Blinking slowly at 2-second intervals 	Pairing mode
Blinking slowly at 1-second intervals 	Connecting
Blinking rapidly 3 times 	Bluetooth® function is invalid. Check the setting of the "PHONO" - "LINE /  " switch on the rear of this unit.

Specifications

General	
Power supply	AC 120 V, 60 Hz
Power consumption	4 W (Power ON) 0.2 W (Power OFF)
Dimensions (W×H×D)	430 x 128 x 353 mm (16 ⁻⁵⁹ / ₆₄ " × 5 ⁻¹ / ₃₂ " × 13 ⁻⁵⁷ / ₆₄ ")
Weight	Approx. 7.1 kg (15.7 lbs)
Operating temperature range	0 °C to +40 °C (+32 °F to +104 °F)
Operating humidity range	35 % to 80 % RH (no condensation)

Turntable section	
Type	Direct drive manual turntable
Drive method	Direct drive
Motor	Brushless DC motor
Turntable platter	Aluminum diecast Diameter: 300 mm (11 ⁻⁵¹ / ₆₄ ") Weight: Approx. 1.26 kg (2.78 lbs) (including turntable mat)
Turntable speeds	33 ⁻¹ / ₃ rpm and 45 rpm
Build-up characteristics	0.7 s. from standstill to 33 ⁻¹ / ₃ rpm
Braking system	Electronic brake
Wow and flutter	0.025 % W.R.M.S.

Tone arm section	
Type	Static Balance
Effective length	230 mm (9-1/16")
Overhang	15 mm (19/32")
Tracking error angle	Within 2° 32' (at the outer groove of 30 cm (12") record) Within 0° 32' (at the inner groove of 30 cm (12") record)
Offset angle	22°

Phono equalizer section	
Gain	36.5 dB

Cartridge section	
Model name	audio-technica AT-VM95C

Bluetooth® section	
Bluetooth® system specification	Bluetooth® Ver. 5.4
Wireless equipment classification	Class 1
Supported profiles	A2DP
Supported codec	Qualcomm® aptX™ Adaptive, SBC
Frequency band	2.4 GHz Band FH-SS
Operating distance	Approx. 10 m (33 ft) Line of sight*1

Terminals section	
Audio output	PHONO (Pin Jack) PHONO earth terminal LINE (Pin Jack)

*1 Prospective communication distance
Measurement environment:
Temperature 25 °C (77 °F)/
Height 1.0 m (3.3 ft)

Specifications are subject to change without notice.

Licenses

The Bluetooth® word mark and logos are registered trademarks owned by Bluetooth SIG, Inc. and any use of such marks by Panasonic Holdings Corporation is under license. Other trademarks and trade names are those of their respective owners.

Qualcomm aptX is a product of Qualcomm Technologies, Inc. and/or its subsidiaries.

Qualcomm is a trademark of Qualcomm Incorporated, registered in the United States and other countries. aptX is a trademark of Qualcomm Technologies International, Ltd., registered in the United States and other countries.

Limited Warranty (ONLY FOR U.S.A.)

Technics Products – Limited Warranty

Limited Warranty Coverage (For USA Only)

If your product does not work properly because of a defect in materials or workmanship, Panasonic Corporation of North America (referred to as “the warrantor”) will, for the length of the period indicated on the chart below, which starts with the date of original purchase (“warranty period”), at its option either (a) repair your product with new or refurbished parts, (b) replace it with a new or a refurbished equivalent value product, or (c) refund your purchase price. The decision to repair, replace or refund will be made by the warrantor.

Product or Part Name	Parts	Labor
Technics Turntable System (SL-40CBT)	2(two)years	2(two)years

During the “Labor” warranty period there will be no charge for labor. During the “Parts” warranty period, there will be no charge for parts. This Limited Warranty excludes both parts and labor for non-rechargeable batteries, antennas, and cosmetic parts (cabinet). This warranty only applies to products purchased and serviced in the United States. This warranty is extended only to the original purchaser of a new product which was not sold “as is”.

Mail-In Service—Online Repair Request

Online Repair Request

To submit a new repair request and for quick repair status visit our Web Site at <https://help.na.panasonic.com/>

When shipping the unit, carefully pack, include all supplied accessories listed in the Owner’s Manual, and send it prepaid, adequately insured and packed well in a carton box. When shipping Lithium Ion batteries please visit our Web Site at <https://help.na.panasonic.com/> as Panasonic is committed to providing the most up to date information. Include a letter detailing the complaint, a return address and provide a daytime phone number where you can be reached. A valid registered receipt is required under the Limited Warranty.

IF REPAIR IS NEEDED DURING THE WARRANTY PERIOD, THE PURCHASER WILL BE REQUIRED TO FURNISH A SALES RECEIPT/PROOF OF PURCHASE INDICATING DATE OF PURCHASE, AMOUNT PAID AND PLACE OF PURCHASE. CUSTOMER WILL BE CHARGED FOR THE REPAIR OF ANY UNIT RECEIVED WITHOUT SUCH PROOF OF PURCHASE.

Limited Warranty Limits and Exclusions

This warranty ONLY COVERS failures due to defects in materials or workmanship, and DOES NOT COVER normal wear and tear or cosmetic damage. The warranty ALSO DOES NOT COVER damages which occurred in shipment, or failures which are caused by products not supplied by the warrantor, or failures which result from accidents, misuse, abuse, neglect, mishandling, misapplication, alteration, faulty installation, set-up adjustments, misadjustment of consumer controls, improper maintenance, power line surge, lightning damage, modification, introduction of sand, humidity or liquids, commercial use such as hotel, office, restaurant, or other business or rental use of the product, or service by anyone other than a Factory Service Center or other Authorized Servicer, or damage that is attributable to acts of God.

THERE ARE NO EXPRESS WARRANTIES EXCEPT AS LISTED UNDER “LIMITED WARRANTY COVERAGE”. THE WARRANTOR IS NOT LIABLE FOR INCIDENTAL OR CONSEQUENTIAL DAMAGES RESULTING FROM THE USE OF THIS PRODUCT, OR ARISING OUT OF ANY BREACH OF THIS WARRANTY.

(As examples, this excludes damages for lost time, travel to and from the servicer, loss of or damage to media or images, data or other memory or recorded content. The items listed are not exclusive, but for illustration only.)

ALL EXPRESS AND IMPLIED WARRANTIES, INCLUDING THE WARRANTY OF MERCHANTABILITY, ARE LIMITED TO THE PERIOD OF THE LIMITED WARRANTY.

Some states do not allow the exclusion or limitation of incidental or consequential damages, or limitations on how long an implied warranty lasts, so the exclusions may not apply to you.

This warranty gives you specific legal rights and you may also have other rights which vary from state to state. If a problem with this product develops during or after the warranty period, you may contact your dealer or Service Center. If the problem is not handled to your satisfaction, then write to:

Panasonic Corporation of North America
Consumer Affairs Department
Two Riverfront Plaza
Newark NJ 07102-5490

PARTS AND SERVICE, WHICH ARE NOT COVERED BY THIS LIMITED WARRANTY, ARE YOUR RESPONSIBILITY.

Product registration is not mandatory. Failure to complete the form does not affect the consumer's warranty rights.

Shop Accessories!

for all your Technics gear

Go to

<https://help.na.panasonic.com/>

Get everything you need to get the most out of your Technics products
Accessories & Parts for your Camera, Phone, A/V products, TV, Computers & Networking, Personal Care, Home Appliances, Headphones, Batteries, Backup Chargers & more...

Customer Services Directory

For Product Information, Operating Assistance, Parts, Owner’s Manuals, Dealer and Service info go to <https://help.na.panasonic.com/>

For the hearing or speech impaired TTY: 1- 877-833-8855

As of September 2025

The model number and serial number of this product can be found on either the back or the bottom of the unit. Please note them in the space provided below and keep for future reference.

MODEL NUMBER SL-40CBT

SERIAL NUMBER _____

User memo:

DATE OF PURCHASE _____

DEALER NAME _____

DEALER ADDRESS _____

TELEPHONE NUMBER _____

Limited Warranty (ONLY FOR CANADA)

Panasonic Canada Inc.

5770 Ambler Drive, Mississauga, Ontario L4W 2T3

TECHNICS PRODUCT - LIMITED WARRANTY

Panasonic Canada Inc. warrants this product to be free from defects in material and workmanship under normal use and for a period as stated below from the date of original purchase agrees to, at its option either (a) repair your product with new or refurbished parts, (b) replace it with a new or a refurbished equivalent value product, or (c) refund your purchase price. The decision to repair, replace or refund will be made by Panasonic Canada Inc.

Technics Turntable System (SL-40CBT)	2 (two) years parts and labour
---	--------------------------------

This warranty is given only to the original purchaser, or the person for whom it was purchased as a gift, of a Technics brand product mentioned above sold by an authorized Panasonic dealer in Canada and purchased and used in Canada, which product was not sold "as is", and which product was delivered to you in new condition in the original packaging.

IN ORDER TO BE ELIGIBLE TO RECEIVE WARRANTY SERVICE HEREUNDER, A PURCHASE RECEIPT OR OTHER PROOF OF DATE OF ORIGINAL PURCHASE, SHOWING AMOUNT PAID AND PLACE OF PURCHASE IS REQUIRED

LIMITATIONS AND EXCLUSIONS

This warranty ONLY COVERS failures due to defects in materials or workmanship, and DOES NOT COVER normal wear and tear or cosmetic damage. The warranty ALSO DOES NOT COVER damages which occurred in shipment, or failures which are caused by products not supplied by Panasonic Canada Inc., or failures which result from accidents, misuse, abuse, neglect, mishandling, misapplication, alteration, faulty installation, set-up adjustments, misadjustment of consumer controls, improper maintenance, power line surge, lightning damage, modification, introduction of sand, humidity or liquids, commercial use such as hotel, office, restaurant, or other business or rental use of the product, or service by anyone other than an Authorized Servicer, or damage that is attributable to acts of God.

Dry cell batteries are also excluded from coverage under this warranty.

THIS EXPRESS, LIMITED WARRANTY IS IN LIEU OF ALL OTHER WARRANTIES, EXPRESS OR IMPLIED, INCLUDING ANY IMPLIED WARRANTIES OF MERCHANTABILITY AND FITNESS FOR A PARTICULAR PURPOSE. IN NO EVENT WILL PANASONIC CANADA INC. BE LIABLE FOR ANY SPECIAL, INDIRECT OR CONSEQUENTIAL DAMAGES RESULTING FROM THE USE OF THIS PRODUCT OR ARISING OUT OF ANY BREACH OF ANY EXPRESS OR IMPLIED WARRANTY. (As examples, this warranty excludes damages for lost time, travel to and from the Authorized Servicer, loss of or damage to media or images, data or other memory or recorded content. This list of items is not exhaustive, but for illustration only.)

In certain instances, some jurisdictions do not allow the exclusion or limitation of incidental or consequential damages, or the exclusion of implied warranties, so the above limitations and exclusions may not be applicable. This warranty gives you specific legal rights and you may have other rights which vary depending on your province or territory.

WARRANTY SERVICE

For product operation, repairs and information assistance, please visit our Support page on:

<https://help.na.panasonic.com/>

IF YOU SHIP THE PRODUCT TO A SERVICENTRE

Carefully pack and send prepaid, adequately insured and preferably in the original carton.
Include details of the defect claimed, and proof of date of original purchase.

Introduction

Nous vous remercions d'avoir arrêté votre choix sur cet appareil. Veuillez lire attentivement ces instructions avant d'utiliser ce produit et conservez ce manuel pour une utilisation future.

- À propos des descriptions dans ce manuel d'utilisation
 - Les pages de référence sont indiquées en tant que « (⇒ 00) ».
 - Les illustrations peuvent différer de votre appareil.

Caractéristiques

Moteur à entraînement direct sans noyau pour précision et fiabilité élevées, ainsi que rotation stable

- Le moteur à entraînement direct sans noyau et la technologie de commande de moteur de haute précision réduisent les vibrations infimes pendant la rotation.

Bras de lecture avec excellente sensibilité initiale grâce à de nouveaux roulements de haute précision

- Le nouveau système de roulements du bras de lecture permet une sensibilité de réponse initiale élevée, assurant un suivi précis des sillons du disque.

Ensemble complet pour l'écoute en toute simplicité de disques

- Le préampli-égaliseur phono intégré de haute qualité permet la connexion à une large gamme d'appareils.
- La cellule à aimant mobile (MM) de haute qualité fournie assure une écoute confortable et une installation facile.
- La fonction de transmission Bluetooth® intégrée permet une connexion sans fil à des enceintes Bluetooth® pour profiter pleinement du plaisir de l'écoute.



Guide de configuration rapide

Balayez le code QR pour accéder à la vidéo de configuration.

Table des matières

● Avant toute utilisation

IMPORTANTES MISES EN GARDE.....	04
Accessoires	07
Nom des pièces.....	08

Avant toute
utilisation

● Démarrage

Assemblage du tourne-disque	10
● Avant la mise en place du plateau	11
● Mise en place du plateau.....	11
● Mise en place du tapis du plateau.....	11
● Mise en place de la coquille	11
● Mise en place du contrepoids	11
● Retrait du plateau	11
Connexion à un amplificateur, un système à composants ou un dispositif Bluetooth®.....	12
● Connecteurs de sortie LINE.....	12
● Connecteurs de sortie PHONO.....	13
● Appairage et connexion avec le dispositif Bluetooth®.....	14
Installation	15
● Mise en place du couvercle.....	15
Réglage	16
● Équilibrage horizontal.....	16
● Force d'appui de la pointe de lecture	16
● Antipatinage	16

Démarrage

● Lecture

Lecture de disques	17
--------------------------	----

Lecture

● Entretien

Entretien.....	19
Remplacement de la cellule	20
Paramètres Bluetooth®	21
Réinitialisation de l'appareil aux réglages d'usine.....	22
Guide de dépannage.....	23
Spécifications.....	26
Licences	27
Certificat de garantie limitée (CANADA SEULEMENT)	28

Entretien

IMPORTANTES MISES EN GARDE

Avant d'utiliser l'appareil, lire attentivement les instructions qui suivent. Se conformer tout particulièrement aux avertissements inscrits sur l'appareil et aux consignes de sécurité indiquées ci-dessous. Conserver le présent manuel pour consultation ultérieure.

- 1 Lire attentivement ces instructions.
- 2 Conserver ces instructions.
- 3 Lire toutes les mises en garde.
- 4 Suivre toutes les instructions.
- 5 Ne pas utiliser cet appareil près d'une source d'eau.
- 6 Ne nettoyer qu'avec un chiffon sec.
- 7 Ne pas bloquer les événements d'aération. Installer l'appareil selon les instructions du fabricant.
- 8 Ne pas installer l'appareil près d'un appareil de chauffage tel qu'un radiateur, une cuisinière, un registre de chaleur ou tout dispositif émettant de la chaleur (y compris un amplificateur).
- 9 Pour des raisons de sécurité, ne pas modifier la fiche polarisée ou celle de mise à la terre. Une fiche polarisée est une fiche à deux lames, dont une plus large. Une fiche de mise à la terre est une fiche à deux lames avec une broche de masse. La lame plus large ou la broche de masse procure une protection accrue. Si ce genre de fiche ne peut être inséré dans une prise de courant, communiquer avec un électricien pour remplacer la prise.
- 10 S'assurer que le cordon est placé dans un endroit où il ne risque pas d'être écrasé, piétiné ou coincé. Faire particulièrement attention à ses extrémités de branchement, y compris sa fiche.
- 11 N'utiliser que les accessoires ou périphériques recommandés par le fabricant.
- 12 N'utiliser l'appareil qu'avec un chariot, meuble, trépied, support ou table recommandé par le fabricant ou vendu avec l'appareil. Lors de l'utilisation d'un chariot, le déplacer avec le plus grand soin afin d'éviter tout dommage.
- 13 Débrancher cet appareil lors d'un orage ou en cas de non-utilisation prolongée.
- 14 Confier l'appareil à un technicien qualifié pour toute réparation : cordon d'alimentation ou fiche endommagé, liquide renversé ou objet tombé dans l'appareil, exposition à la pluie ou à une humidité excessive, mauvais fonctionnement ou échappement de l'appareil.



Cordon d'alimentation c.a.

- La fiche d'alimentation permet de déconnecter l'appareil. L'appareil doit être installé à proximité d'une prise secteur facile d'accès.

ATTENTION

Appareil

- Ne placer sur l'appareil aucune source de flamme nue, telles des bougies allumées.

Emplacement

- Pour réduire les risques d'incendie, de choc électrique ou de dommages à l'appareil,
 - Ne pas installer cet appareil dans une bibliothèque, une armoire ou tout autre espace confiné.
 - S'assurer que la ventilation de l'appareil est adéquate.
 - Ne pas obstruer les événements d'aération de l'appareil avec des journaux, des nappes, des rideaux ou d'autres objets similaires.
- Installer les enceintes à au moins 10 mm ($13/32$ po) de l'appareil pour assurer une ventilation adéquate.
- Maintenir toute carte IC ou carte magnétique telle qu'une carte de crédit éloignée du plateau.
 - Sinon, la carte IC ou la carte magnétique peut devenir inutilisable en raison de l'effet magnétique.

AVERTISSEMENT

Appareil

- Pour réduire les risques d'incendie, de choc électrique ou de dommages à l'appareil,
 - N'exposez pas cet appareil à la pluie, à l'humidité, à l'égouttement ou aux éclaboussures.
 - Ne placez sur l'appareil aucun objet rempli de liquide, comme par exemple des vases.
 - Utilisez exclusivement les accessoires recommandés.
 - Ne retirez pas les couvercles.
 - Toute réparation doit être faite par un personnel qualifié et non par l'utilisateur.

La marque et le symbole suivants sont situés sous le fond de l'appareil.



Le symbole de l'éclair dans un triangle équilatéral indique la présence d'une tension suffisamment élevée pour engendrer un risque de chocs électriques.



Le point d'exclamation dans un triangle équilatéral indique que le manuel d'utilisation inclus avec l'appareil contient d'importantes recommandations quant au fonctionnement et à l'entretien de ce dernier.



Information sur la mise au rebut dans les pays n'appartenant pas à l'Union européenne

Ce symbole est uniquement valide dans l'Union européenne. Si vous désirez mettre ce produit au rebut, contactez l'administration locale ou le revendeur et informez-vous de la bonne façon de procéder.

Lors de la mise au rebut ou du transfert de l'appareil

Cet appareil contient des informations relatives à vos opérations.

Lors de la mise au rebut ou du transfert de l'appareil, veuillez le réinitialiser aux paramètres d'usine afin d'effacer toutes les informations enregistrées. (⇒ 22)

- La gestion des informations personnelles enregistrées dans cet appareil relève de votre seule responsabilité.

CE QUI SUIT NE S'APPLIQUE QU'AUX ÉTATS-UNIS ET AU CANADA.

Le présent appareil est conforme à la partie 15 des règles de la FCC et aux CNR d'Innovation, Sciences et Développement économique Canada applicables aux appareils radio exempts de licence.

L'exploitation est autorisée aux deux conditions suivantes :

(1) l'appareil ne doit pas produire de brouillage, et (2) l'appareil doit accepter tout brouillage subi, même si le brouillage est susceptible d'en compromettre le fonctionnement.

Contains/Contient FCC ID : ACJ-BT3086P



Contains/Contient IC : 216A-BT3086P

Cet émetteur ne doit pas être placé à proximité d'une autre antenne ou d'un autre émetteur, ni être utilisé de pair avec de tels autres appareils.

Cet équipement est conforme aux limites d'exposition aux rayonnements énoncées pour un environnement non contrôlé et respecte les lignes directrices d'exposition aux radiofréquences de la FCC et de la norme CNR-102 de l'ISDE sur l'exposition aux radiofréquences. Cet équipement doit être installé et utilisé en gardant une distance de 20 cm (7 7/8 po) ou plus entre l'émetteur et le corps humain.

Accessoires

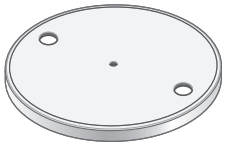
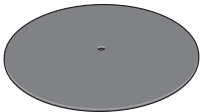
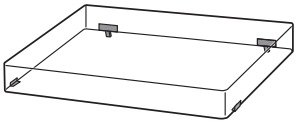
Dans le but de prévenir tout risque de dommages pendant l'expédition, le tourne-disque a été démonté. Vérifiez la présence et l'état des pièces et accessoires suivants. (Certaines pièces sont fournies dans un sac.)

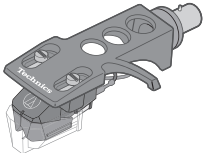
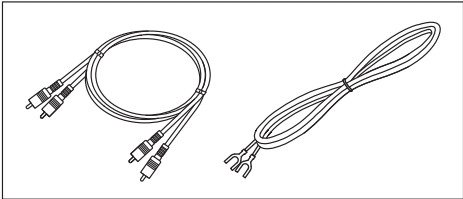
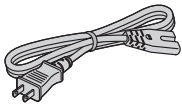
<p>Plateau (1 pc.)</p> 	<p>Tapis du plateau (1 pc.)</p> 	<p>Couvercle (1 pc.)</p> 
<p>Adaptateur pour 45 tours prolongé (1 pc.)</p> 	<p>Contrepoids (1 pc.)</p> 	<p>Coquille avec cellule (1 pc.)</p>  <p>La coquille est livrée avec une cellule équivalente à « audio-technica AT-VM95C ».</p>
<p>Câble PHONO (1pc.) Fil de terre PHONO (1 pc.)</p> 		<p>Cordon d'alimentation (1 pc.) (K2CB2YY00065)</p> 

- Les numéros de modèle des accessoires sont ceux de juin 2025. Ils sont sujets à changements sans préavis.
- Conservez les matériaux d'emballage sans les mettre en morceaux après avoir pris possession du matériel. Vous en aurez besoin lors du transport du produit sur une longue distance.
- Suivez les règlements locaux concernant la mise au rebut du produit.
- N'utilisez aucun autre cordon d'alimentation, câble PHONO et fil de terre PHONO à l'exception de ceux fournis.
- Conservez la cellule, les écrous, les vis et les rondelles hors de portée des enfants pour éviter toute ingestion.
- Les illustrations et les figures de ce manuel montrent le modèle gris.
- La pointe de lecture est un article consommable. Lors du remplacement, achetez une pointe de lecture « audio-technica AT-VMN95C ».

Nom des pièces

Les numéros tels que (⇒ 00) indiquent les pages de référence.

Avant

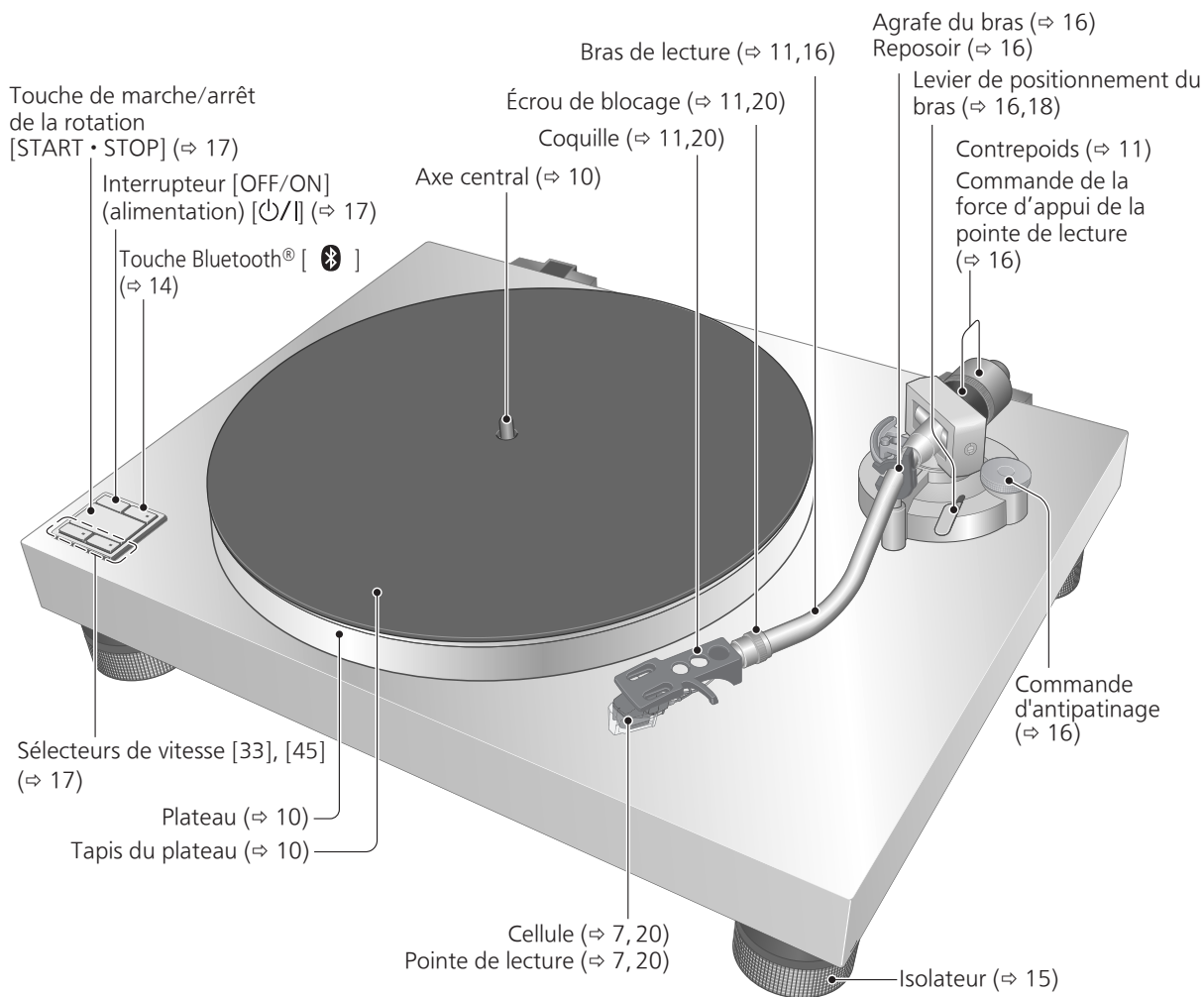

Arrière

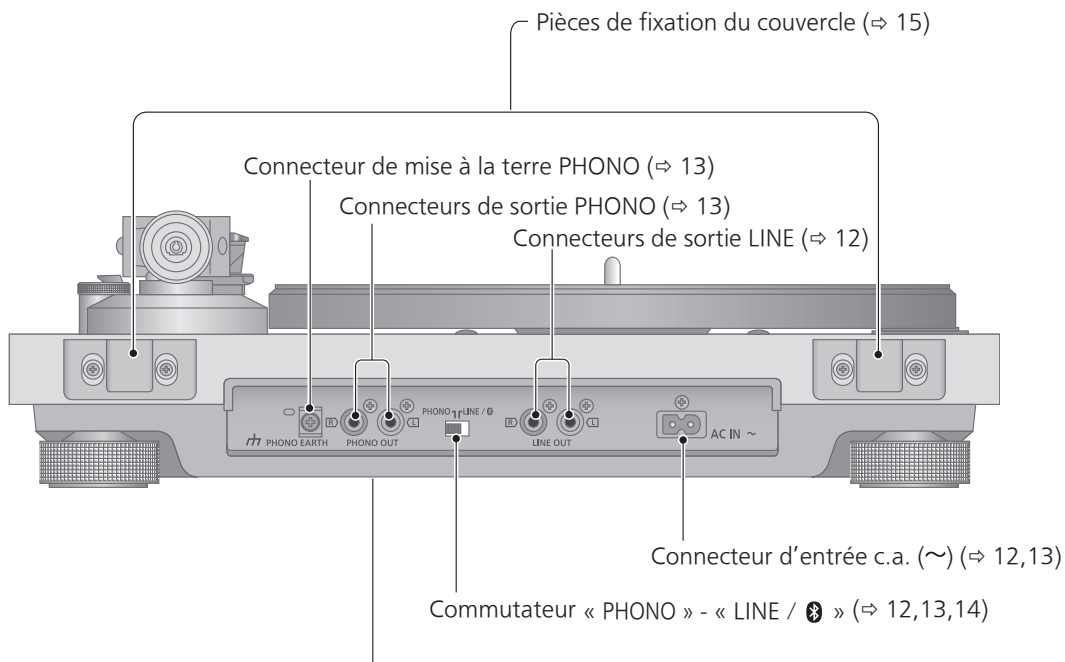

Plaque signalétique

- La plaque signalétique se trouve sur le dessous de l'appareil. Le numéro de produit est indiqué sur la plaque signalétique.
( Équipement de classe II (La construction du produit comporte une double isolation.))

* Lors de la connexion à des appareils Bluetooth® (⇒ 14)

Assemblage du tourne-disque

Dans le but de prévenir tout risque de dommages pendant l'expédition, le tourne-disque a été démonté. Assemblez le tourne-disque dans l'ordre suivant.

Attention

- Avant l'installation, mettez en place le protecteur de la pointe de lecture afin de protéger l'extrémité de la pointe de lecture et vérifiez qu'il est bien en place (⇒ 17). Remettez le bras de lecture sur le reposoir et fixez-le avec l'agrafe du bras.
- Ne branchez pas le cordon d'alimentation avant d'avoir terminé l'assemblage.
- Lors de la mise en place du plateau, empêchez tout matériau étranger de pénétrer entre l'unité principale et le plateau.
- Évitez de toucher ou gratter la table.

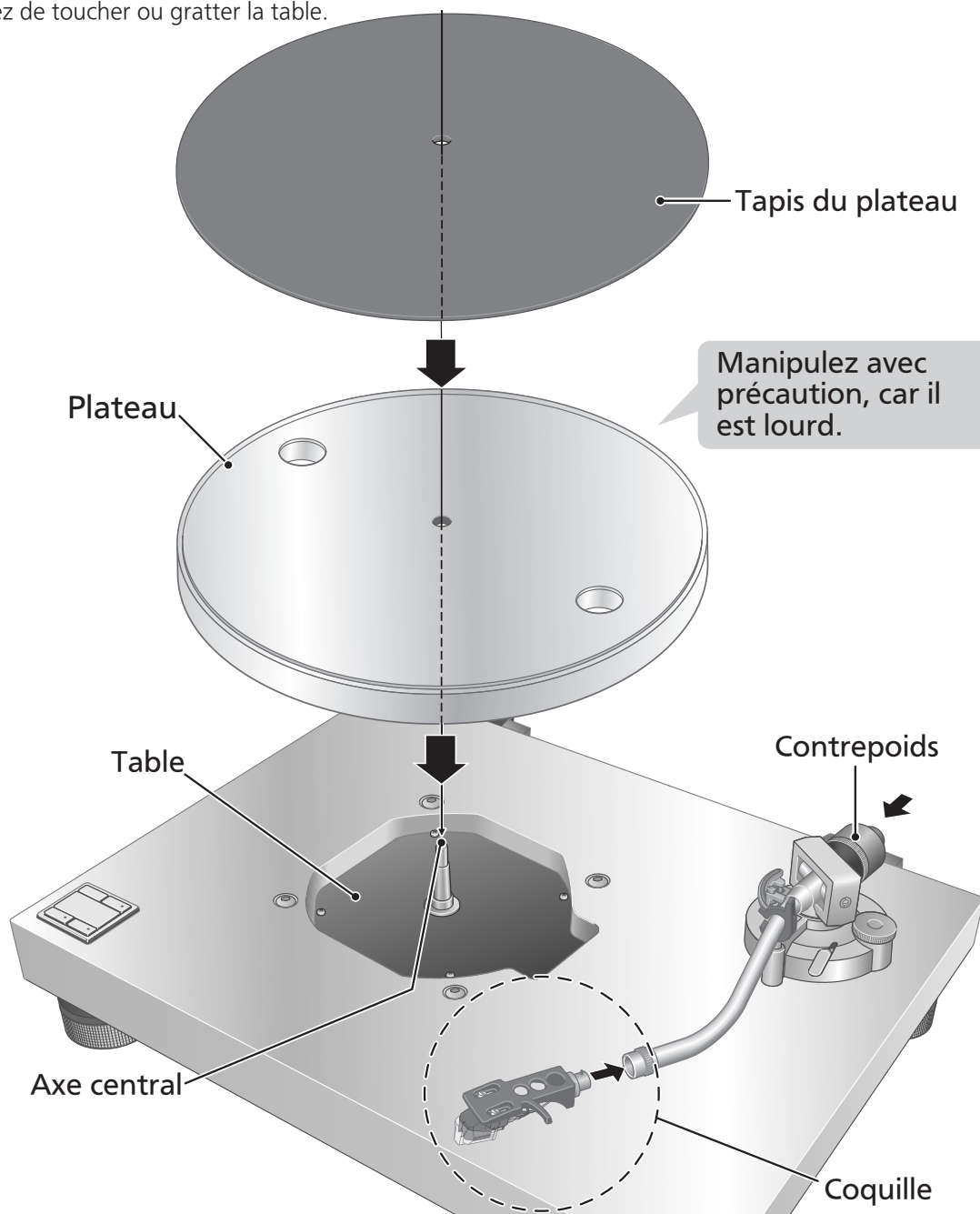

Avant la mise en place du plateau

1 Retirez le couvercle de l'aimant du plateau.

- L'aimant et son couvercle se trouvent à l'arrière du plateau. Retirez le couvercle de l'aimant avant de fixer le plateau.

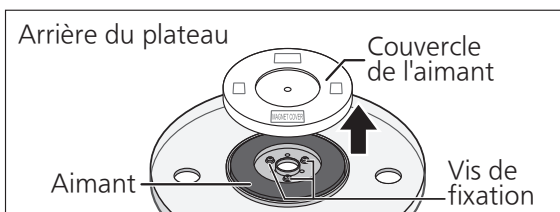

Attention

- Gardez tout objet magnétique sensible, telle une carte magnétique ou une montre, éloigné de l'aimant.
- Empêchez le plateau de heurter l'unité principale ou de tomber. Empêchez que de la poussière ou de la poudre de fer adhère à l'aimant sur la face arrière.
- Ne touchez pas les vis de fixation (trois emplacements) du plateau. La performance nominale ne peut être garantie si elles ne sont pas convenablement positionnées.

Mise en place du plateau

2 Fixez lentement le plateau sur l'axe central.

Attention

- Soyez prudent en manipulant le plateau, car il est lourd.
- Évitez de coincer vos doigts.
- Essuyez les traces de doigts ou de saleté avec un chiffon doux.

Mise en place du tapis du plateau

3 Déposez le tapis du plateau sur le plateau.

Mise en place de la coquille

- ### 4
- ① Fixez la coquille avec la cellule de lecture dans le bras de lecture.
 - ② Ajustez la coquille de façon à ce qu'elle soit horizontale.
 - ③ Tout en maintenant la coquille horizontale, serrez l'écrou de blocage.
- Prenez garde de ne pas toucher l'extrémité de la pointe de lecture.

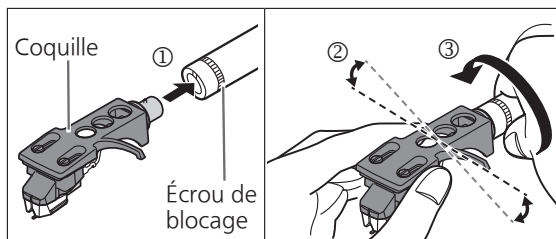

Mise en place du contrepoids

5 Fixez le contrepoids à l'arrière du bras de lecture.

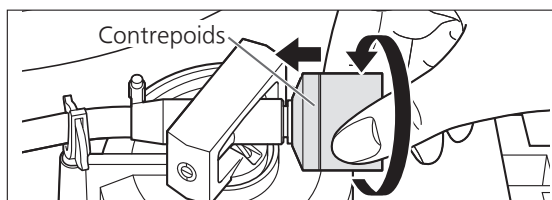

Nota

- L'intérieur du contrepoids est graissé.

Retrait du plateau

Comme à la figure ci-contre, placez vos doigts dans les deux trous du plateau, poussez l'axe central vers le bas et retirez le plateau vers le haut.

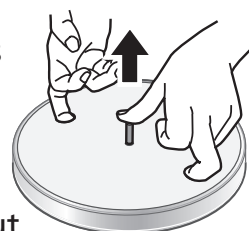

Connexion à un amplificateur, un système à composants ou un dispositif Bluetooth®



- Ne connectez pas les câbles aux connecteurs de sortie PHONO ni au connecteur de mise à la terre PHONO lors de la lecture par les connecteurs de sortie LINE ou le Bluetooth®. Ne connectez pas les câbles aux connecteurs de sortie LINE lors de la lecture par les connecteurs de sortie PHONO. Des connexions de câbles incorrectes peuvent provoquer des bruits parasites et/ou des crépitements.
- Mettez tous les appareils hors marche et débranchez le cordon d'alimentation de la prise avant d'effectuer tout branchement.
- N'actionnez pas le commutateur « PHONO » - « LINE /  » et ne branchez ou débranchez pas les câbles lorsque l'appareil est en marche.
- Lors de la connexion des connecteurs de sortie PHONO, assurez-vous de brancher le fil de terre PHONO. Sinon, un ronflement du secteur (bourdonnement) pourrait se produire.
- Consultez également le manuel d'utilisation de l'équipement connecté.

Connecteurs de sortie LINE

1 Mettez hors marche l'appareil et l'équipement connecté, puis débranchez le cordon d'alimentation de la prise.

2 Branchez le câble PHONO aux connecteurs de sortie LINE de l'appareil et aux connecteurs d'entrée externe de l'équipement connecté.

- Lors de la connexion des connecteurs de sortie LINE, ne branchez pas le fil de terre PHONO.
- Une connexion aux connecteurs d'entrée PHONO de l'équipement connecté produit une sortie anormale, forte et avec une qualité de son déformée.

3 Placez le commutateur « PHONO » - « LINE /  » sur « LINE /  ».

4 Branchez le cordon d'alimentation.

- Vérifiez le courant minimal de la prise d'alimentation de l'équipement connecté avant d'y brancher cet appareil. Pour connaître la consommation électrique de cet appareil, consultez les spécifications. (⇒ 26)

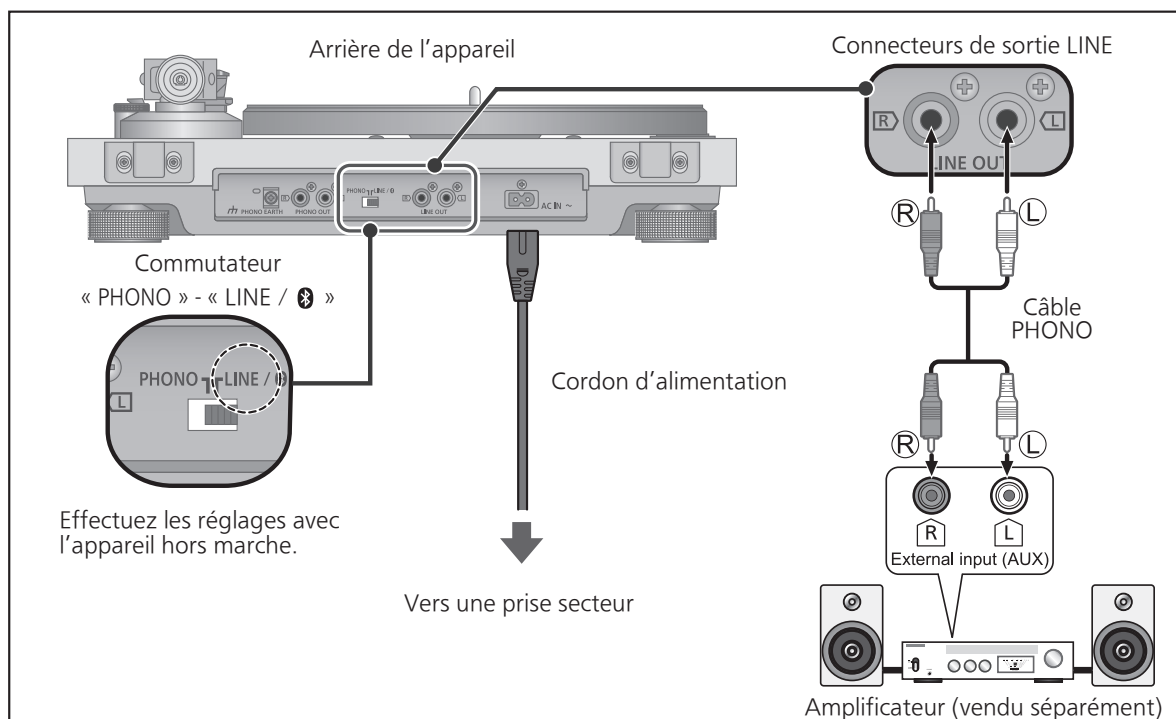

Connecteurs de sortie PHONO

1 Mettez hors marche l'appareil et l'équipement connecté, puis débranchez le cordon d'alimentation de la prise.

2 Branchez le câble PHONO et le fil de terre PHONO aux connecteurs d'entrée PHONO de l'équipement connecté.

- Vous n'obtiendrez ni le volume ni le rendu sonore adéquat lors d'une connexion aux connecteurs d'entrée externe de l'équipement connecté.

3 Placez le commutateur « PHONO » - « LINE /  » sur « PHONO ».

4 Branchez le cordon d'alimentation.

- Vérifiez le courant minimal de la prise d'alimentation de l'équipement connecté avant d'y brancher cet appareil. Pour connaître la consommation électrique de cet appareil, consultez les spécifications. (⇒ 26)

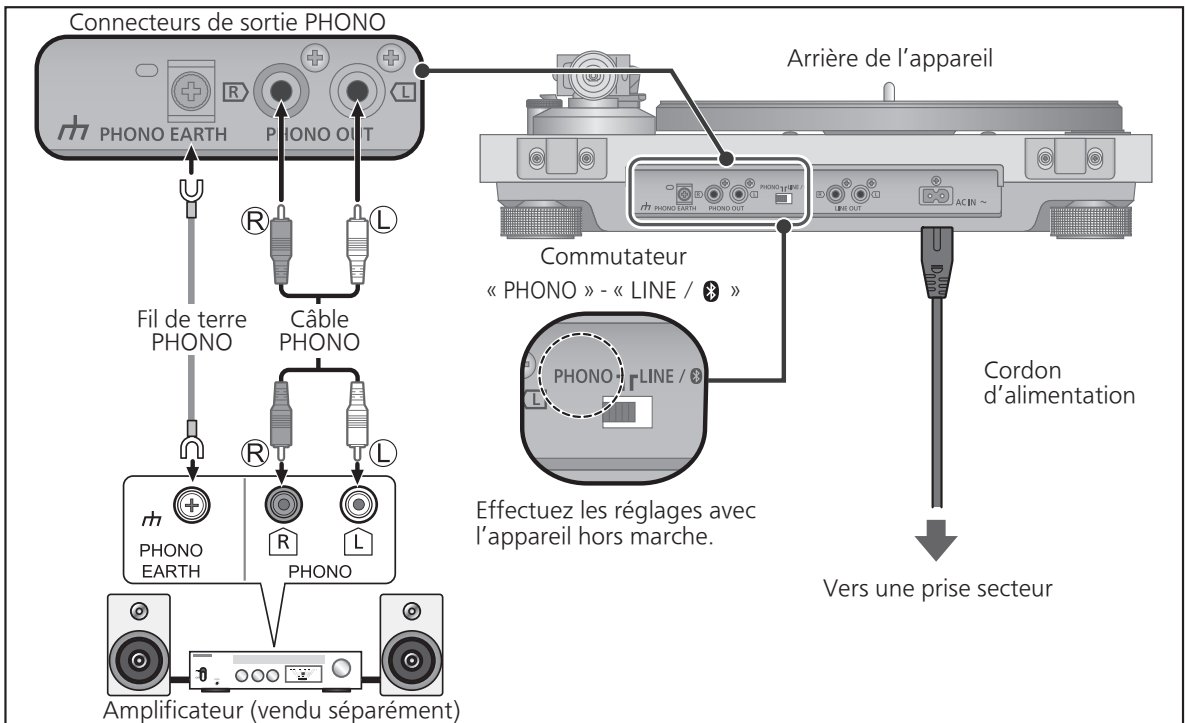

Attention

- Vissez le connecteur de mise à la terre PHONO à l'aide d'un tournevis cruciforme.



Nota

- Bien que l'interrupteur d'alimentation soit en position « OFF », le tourne-disque n'est pas complètement déconnecté du secteur. Retirez la fiche de la prise secteur si le tourne-disque n'est pas utilisé pendant une période de temps prolongée. Installez le tourne-disque de manière que la fiche puisse être facilement retirée.

Connexion à un amplificateur, un système à composants ou un dispositif Bluetooth® (suite)

Appairage et connexion avec le dispositif Bluetooth®

- Ne connectez pas les câbles aux connecteurs de sortie PHONO ni au connecteur de mise à la terre PHONO lors de la lecture par le Bluetooth®.
- Consultez également le manuel d'utilisation de votre dispositif Bluetooth® avant la connexion.
- Placez le dispositif Bluetooth® à proximité de l'appareil (à moins de 1 m (3,3 pi)).
- Vous pouvez enregistrer jusqu'à 8 dispositifs sur cet appareil. Si un 9^e dispositif est couplé, celui n'ayant pas été utilisé depuis le plus longtemps peut être remplacé. Pour utiliser à nouveau un dispositif désenregistré, réenregistrez-le.
- La commande de volume n'est pas disponible sur cet appareil. Réglez le volume directement sur votre dispositif Bluetooth®.
- Baissez le volume de votre dispositif Bluetooth® avant de le connecter. Une sortie audio puissante peut se produire lors de la connexion.

- 1** Placez le commutateur « PHONO » - « LINE /  » à l'arrière de l'appareil sur « LINE /  ».

- Actionnez le commutateur lorsque l'appareil est hors marche.

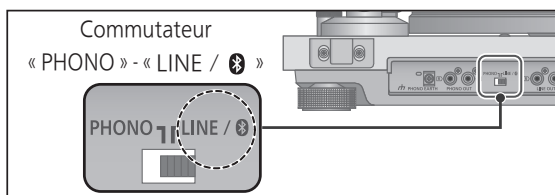





- 2** Appuyez sur [/|] sur le dessus de l'appareil pour le mettre en marche.



- 3** Mettez votre dispositif Bluetooth® en mode d'appairage.

- Consultez le manuel d'utilisation de votre dispositif Bluetooth® pour savoir comment le mettre en mode d'appairage.

Nota

- Le voyant [] clignote pour indiquer le type de codec audio utilisé immédiatement après l'établissement de la connexion (aptX™ : trois fois, SBC : une fois).
- Le nom de dispositif Bluetooth® de cet appareil est « SL-40CBT ».
- Pour appairer un second appareil ou un appareil supplémentaire, appuyez sur [] pendant au moins 2 secondes (jusqu'à ce que le voyant clignote toutes les 2 secondes) pour mettre l'appareil en mode d'appairage.
- Lorsque l'appareil est en état prêt, appuyez sur [] pour rétablir la connexion avec le dernier dispositif apparié.
- Après un certain temps (environ 2 minutes), le mode d'appairage se désactive automatiquement et la fonction Bluetooth® passe à l'état prêt. Pour procéder à l'appairage, réessayez.
- Après une certaine durée à l'état prêt (environ 2 minutes), la fonction Bluetooth® se désactive. Pour l'utiliser à nouveau, appuyez sur [].
- Cet appareil ne prend pas en charge l'appairage avec un transmetteur Bluetooth® (tel qu'un téléphone intelligent, une tablette ou un ordinateur personnel).
- La connexion n'est possible qu'avec un récepteur Bluetooth® (tel que des enceintes ou un casque Bluetooth® externes).
- Si l'appairage échoue, réessayez.
- Il n'est pas garanti que cet appareil puisse établir une communication radio avec tous les dispositifs Bluetooth®.

- 4** Appuyez sur [] de l'appareil pour l'appairer avec votre dispositif Bluetooth®.

- Si aucun dispositif Bluetooth® n'est enregistré, l'appareil passe automatiquement en mode d'appairage lorsque [] est enfoncée. Le voyant [] clignote toutes les 2 secondes pour indiquer que la platine est en mode d'appairage.
- S'il y a des dispositifs enregistrés, l'appareil tente automatiquement de se connecter au dernier dispositif connecté.
- Le voyant [] s'allume sur l'appareil lorsque l'appairage avec le dispositif connecté est terminé.

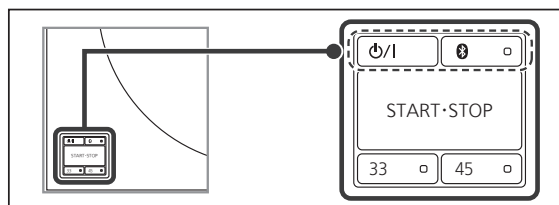

Installation

Installez le tourne-disque sur une surface de niveau, à l'abri de toute vibration.

Éloignez le tourne-disque le plus loin possible des enceintes.

■ Réglage de la hauteur pour mettre le tourne-disque au niveau

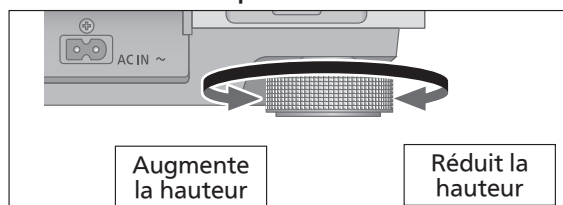

Soulevez le tourne-disque pour tourner les isolateurs et réglez la hauteur.

- Dans le sens horaire : Réduit la hauteur.
- Dans le sens antihoraire : Augmente la hauteur.

Attention

- Ne tournez pas trop loin les isolateurs.
- Cela peut les amener à se détacher ou peut les endommager.

Mise en place du couvercle

1 Saisissez le couvercle des deux mains et insérez-le dans les pièces de fixation du couvercle (⇒ 9) sur le tourne-disque.

- Pour retirer le couvercle, gardez-le ouvert et soulevez-le à la verticale.

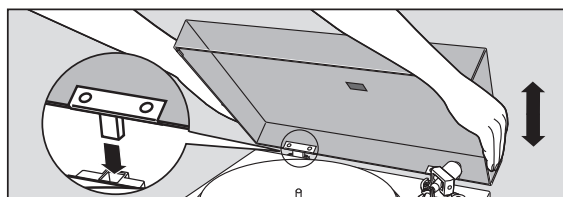

Attention

- Ramenez le bras de lecture sur le reposoir et fixez-le avec l'agrafe du bras avant d'installer ou de retirer le couvercle.
- Retirez le couvercle pendant la lecture.
- En insérant le couvercle, évitez que l'extrémité des charnières ne vienne heurter et endommager l'unité principale.
- Notez qu'un contrepoids auxiliaire de tout autre modèle Technics fixé à l'arrière du bras de lecture peut empêcher le couvercle de se fermer.

■ Remarques pour l'installation

- Avant de déplacer l'appareil, mettez-le hors marche, débranchez la fiche et tous les appareils connectés.
- Protégez l'appareil contre les rayons directs du soleil, la poussière, l'humidité et les sources de chaleur.
- Il est possible que l'appareil capte les interférences d'une radio, s'il y en a une à proximité. Éloignez le plus possible le tourne-disque d'une radio.
- N'installez pas le tourne-disque sur une source de chaleur.
- Évitez tout endroit présentant de grandes variations de température.
- Évitez tout endroit présentant fréquemment de la condensation.
- Évitez tout endroit instable.
- Ne placez pas d'objet sur le tourne-disque.
- N'installez pas le tourne-disque dans un espace confiné tel qu'une étagère.
- Installez le tourne-disque dans un emplacement suffisamment éloigné des murs ou d'autres dispositifs pour assurer un rayonnement thermique efficace de l'intérieur de l'appareil.
- Assurez-vous que l'emplacement de l'installation est suffisamment solide pour supporter le poids total de l'unité et du système. (⇒ 26)
- Notez que le tourne-disque peut être endommagé par la fumée de cigarette ou l'humidité d'un humidificateur à ultrasons.

■ Condensation

Pensez à l'exemple d'une bouteille froide sortie d'un réfrigérateur. Si elle est laissée dans une pièce pendant un certain temps, des gouttes de rosée vont se former sur la surface de la bouteille. Ce phénomène est appelé « condensation ».

- Conditions provoquant de la condensation
 - ◇ Changement rapide de température (provoqué par un déplacement d'un endroit chaud à un endroit froid ou vice versa, par un refroidissement ou un réchauffement rapide, ou une exposition directe à l'air froid)
 - ◇ Une forte humidité dans une pièce avec beaucoup de vapeur, etc.
 - ◇ Saison des pluies
- La condensation peut endommager le tourne-disque. Si cela se produit, mettez le tourne-disque hors marche et attendez qu'il s'adapte à la température ambiante (environ 2 à 3 heures).

Réglage

Équilibrage horizontal

Préparatifs

- Tout d'abord, retirez le couvercle.
- Retirez le couvercle de la pointe de lecture (⇒ 17), en prenant bien soin de ne pas l'abîmer, puis dégagez l'agrafe du bras.
- Abaissez le levier de positionnement du bras.
- Mettez la commande d'antipatinage sur « 0 ».

1 Libérez le bras de lecture du reposoir et réglez l'équilibre horizontal en tournant le contrepoids.

Maintenez le bras de lecture et tournez le contrepoids dans le sens de la flèche pour régler l'équilibre jusqu'à ce que le bras soit horizontal le plus possible.

- Prenez soin de ne pas laisser l'extrémité de la pointe de lecture toucher le plateau ou l'unité principale.

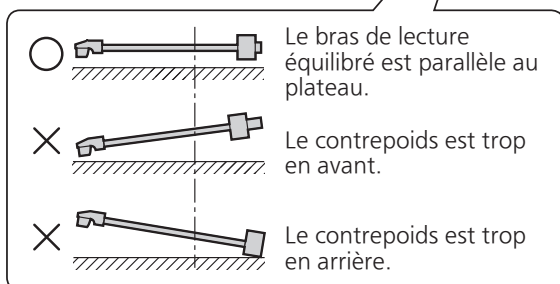
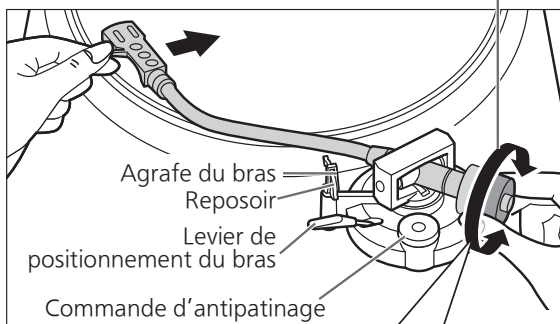
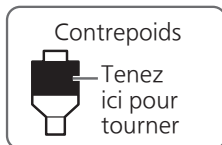

Force d'appui de la pointe de lecture

Préparatifs

- Ramenez le bras sur le reposoir et fixez-le avec l'agrafe du bras.

1 Tournez la commande de la force d'appui de la pointe de lecture jusqu'à ce que « 0 » arrive sur la ligne centrale de l'arrière du bras de lecture.

- Tenez le contrepoids pendant ce réglage.

Commande de la force d'appui de la pointe de lecture

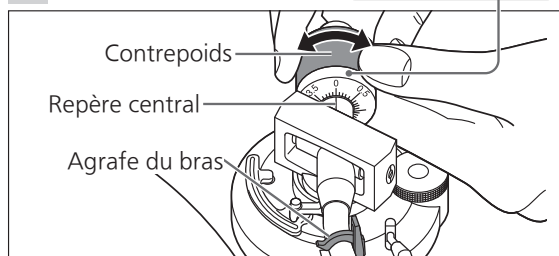

Nota

- Pression de la pointe de lecture de la cellule : 1,8 à 2,2 g (2,0 g standard)

2 Tournez le contrepoids de manière à régler la force d'appui de la pointe de lecture appropriée pour la cellule.

- La commande de la force d'appui de la pointe de lecture tourne conjointement avec le contrepoids.
- Tournez jusqu'à ce que la ligne centrale pointe vers la force d'appui de la pointe de lecture appropriée.

Contrepoids

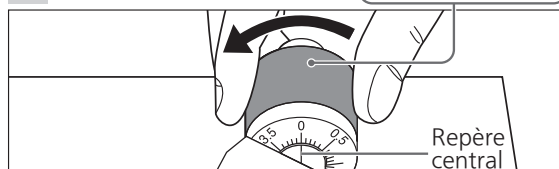
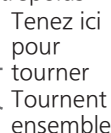

Antipatinage

1 Tournez la commande d'antipatinage pour la régler sur la même valeur que celle de la commande de la force d'appui de la pointe de lecture.

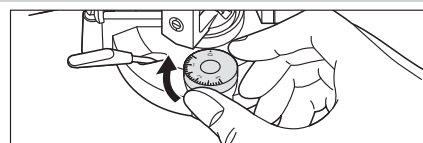

Lecture de disques

Préparatifs

- *1 Mettez un disque (non inclus) sur le plateau.
- *2 Retirez le couvercle de la pointe de lecture et dégagez l'agrafe du bras.

1 Appuyez sur [⏻/|] pour mettre l'appareil en marche.

La lumière stroboscopique s'allume.
33 $\frac{1}{3}$ tr/min est automatiquement sélectionné et le voyant [33] s'allume.

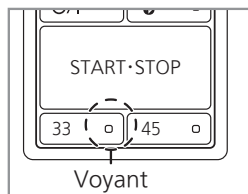
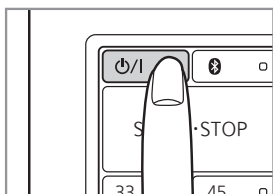

2 Appuyez sur [START·STOP]. La rotation du plateau s'amorce.

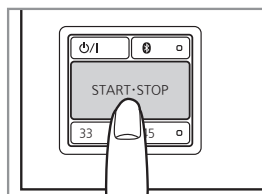

Attention

- N'appuyez pas sur [START·STOP] lorsque le plateau est retiré.
Si vous avez accidentellement appuyé sur [START·STOP]
 - Le voyant du sélecteur de vitesse ([33] ou [45]) commence à clignoter.
⇒ S'il clignote, appuyez sur [⏻/|] pour mettre hors marche l'appareil, placez le plateau, puis appuyez à nouveau sur [⏻/|] pour mettre en marche l'appareil.
- Mettez l'appareil en ou hors marche avec le volume sur l'équipement connecté réglé au minimum.

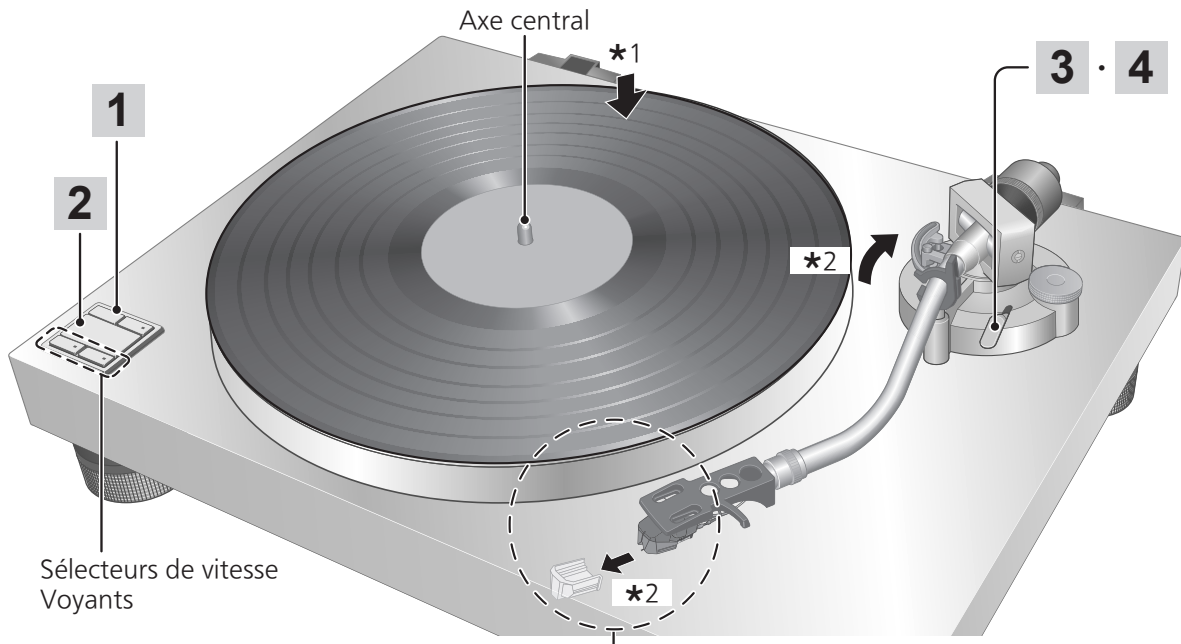

■ Retrait du couvercle de la pointe de lecture

Retirez le couvercle de la pointe de lecture en le faisant glisser tout droit et lentement vers l'avant de la cellule tout en prenant soin de ne pas endommager la pointe de lecture.

■ Fixation du couvercle de la pointe de lecture

Tenez fermement le couvercle de la pointe de lecture des deux côtés, alignez-le avec l'avant de la cellule et fixez-le en le faisant glisser lentement tout en prenant soin de ne pas endommager la pointe de lecture.

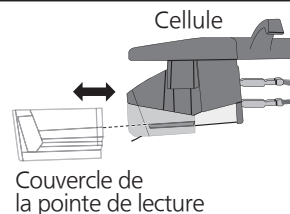

Lecture de disques (suite)

- 3** Soulevez le levier de positionnement du bras et déplacez le bras au-dessus de la surface du disque.

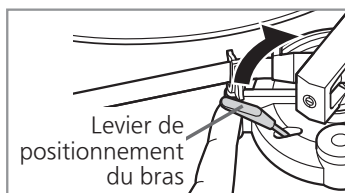

- 4** Abaissez lentement le levier de positionnement du bras.

Le bras de lecture s'abaisse lentement.

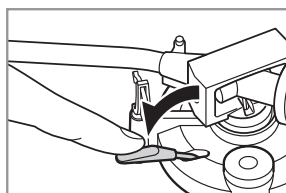

La lecture commence.

■ Pour interrompre momentanément la lecture

Levez le levier de positionnement du bras.

- La pointe de lecture s'élève au-dessus du disque.
- Pour reprendre la lecture, abaissez le levier de positionnement du bras.

■ À la fin de la lecture

- ① Après avoir soulevé le levier de positionnement du bras pour ramener le bras de lecture sur le reposoir, abaissez-le complètement.
- ② Appuyez sur [START•STOP].
Le frein électrique arrête la rotation du plateau en douceur.
- ③ Appuyez sur [⏻/|] pour mettre l'appareil hors marche.
- ④ Fixez le bras de lecture avec l'agrafe du bras.
- ⑤ Remettez le couvercle de la pointe de lecture (pour protéger l'extrémité de la pointe de lecture).

■ Lors de la lecture de 45 tours prolongé

- Appuyez sur le sélecteur de vitesse [45] ([45] s'allume).
- Montez l'adaptateur pour 45 tours prolongé sur l'axe central.

■ Lors de l'utilisation d'un stabilisateur de disque (non inclus)

- Consultez le manuel d'utilisation du stabilisateur de disque.
- Poids maximum : 500 g

Entretien

■ Entretien des pièces

Retirez avec soin la poussière de la pointe de lecture et du disque.

- Enlevez la coquille avec la cellule et nettoyez la pointe de lecture à l'aide d'une brosse douce. Brossez depuis la base jusqu'à la pointe.
- Utilisez un nettoyant pour disque pour garder vos disques propres.

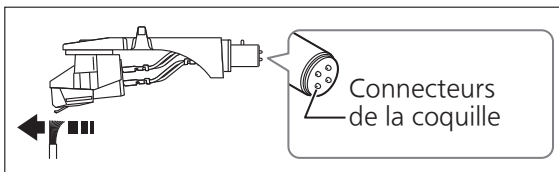

Essuyez occasionnellement les connecteurs de la coquille.

Essuyez les connecteurs de la coquille avec un chiffon doux et fixez la coquille sur le bras de lecture.

Baissez le volume de l'amplificateur ou mettez l'amplificateur hors marche avant de fixer ou de retirer la coquille.

Si la coquille est retirée alors que le volume n'est pas coupé, les haut-parleurs pourraient être endommagés.

■ Nettoyage du couvercle et du boîtier

Essuyez le couvercle et le boîtier avec un chiffon doux.

Ne touchez pas la table pendant le nettoyage. Sinon, l'appareil pourrait ne pas fonctionner.

Lorsque la saleté est tenace, essorez un chiffon humide pour enlever la saleté, puis essuyez avec un chiffon doux.

- N'utilisez pas de solvants, benzène, diluant, alcool, détergent de cuisine, lingette traitée chimiquement, etc. Cela pourrait déformer le boîtier externe ou décoller le revêtement.
- N'essuyez pas le couvercle lorsqu'il est en place. Cela risquerait d'attirer le bras de lecture vers le couvercle à cause de l'électricité statique générée. Assurez-vous que le couvercle soit retiré pendant la lecture d'un disque.

■ Transport du tourne-disque

Remettez l'appareil dans son emballage d'origine. Conservez les matériaux d'emballage sans les mettre en morceaux après avoir pris possession du matériel.

Si l'emballage d'origine n'a pas été conservé, procédez comme suit :

- Retirez le plateau et le tapis et enveloppez-les soigneusement.
- Retirez la coquille et le contrepoids du bras de lecture et enveloppez-les soigneusement. (Pour la coquille avec cellule, fixez le protecteur de la pointe de lecture.)
- Fixez le bras de lecture avec l'agrafe du bras et attachez-le avec du ruban adhésif.
- Enveloppez soigneusement l'unité principale dans une couverture ou du papier.

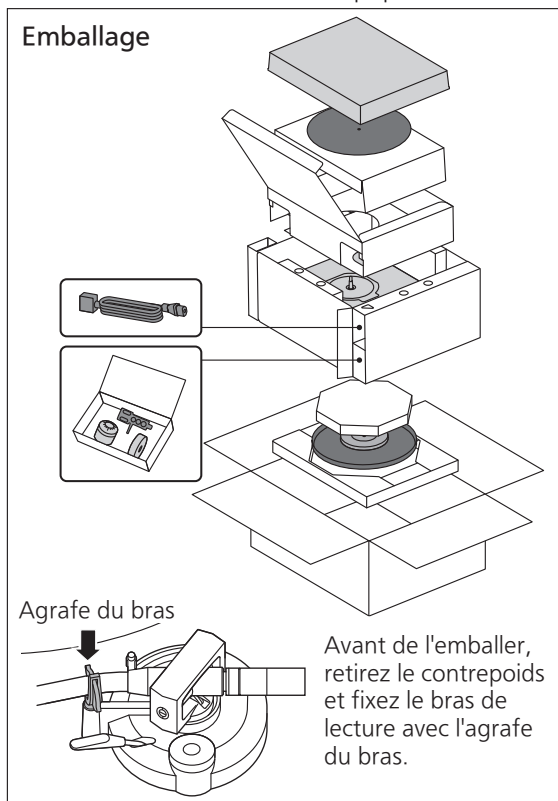

■ Symbole WEEE

Mise au rebut du produit en dehors des pays de l'UE



Ce symbole est uniquement valable dans l'UE.

Contactez un service gouvernemental local ou votre revendeur pour savoir comment mettre ce produit au rebut convenablement.

Remplacement de la cellule

Cet appareil ne permet pas de régler la hauteur du bras de lecture ni la hauteur du lève-bras. Pour le remplacement de la cellule, achetez et utilisez le modèle « audio-technica AT-VM95C ».

Retrait de la cellule fournie

- 1** Fixez le protecteur de la pointe de lecture (⇒17) et desserrez l'écrou de blocage pour retirer la coquille du bras de lecture.
- 2** Desserrez les vis de montage de la cellule pour retirer la cellule fournie de la coquille.
 - Utilisez un mini tournevis plat (4 mm [5/32 po]) disponible dans le commerce.
 - Prenez garde de ne pas toucher l'extrémité de la pointe de lecture.
- 3** Retirez les fils des connecteurs.
 - Prenez garde de ne pas couper les fils.

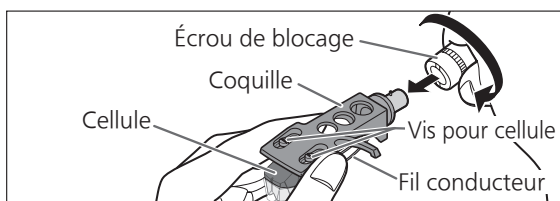

Fixation de la cellule

- 1** Fixez provisoirement une cellule (achetée en magasin).
 Suivez les instructions d'installation de la cellule de remplacement pour la fixer correctement à la coquille et serrez légèrement les vis.
 - Si des vis de fixation sont incluses avec la cellule, les utiliser.
 - Utilisez un mini tournevis plat (4 mm [5/32 po]) disponible dans le commerce.
 - Prenez garde de ne pas toucher la pointe de lecture.

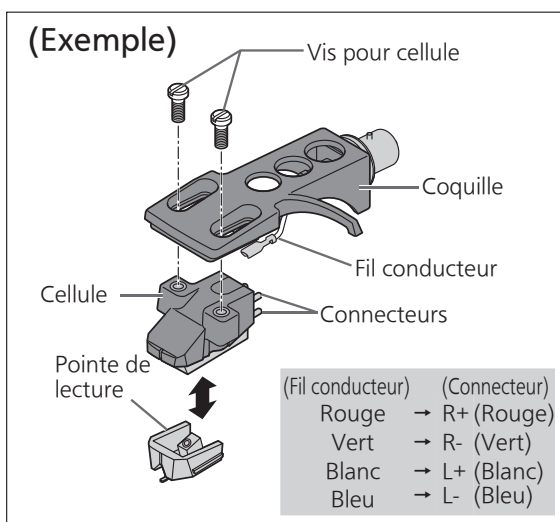

2 Réglez le porte-à-faux.

- Prenez garde de ne pas toucher l'extrémité de la pointe de lecture.

- ① Déplacez la cellule pour régler le porte-à-faux afin que l'extrémité de la pointe de lecture se trouve à 52 mm de l'extrémité de montage de la coquille, comme indiqué dans la figure ci-dessous.

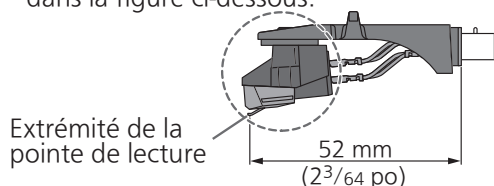

- ② La cellule doit être parallèle à la coquille vue du dessus et du côté (l'illustration présente la vue du dessus).

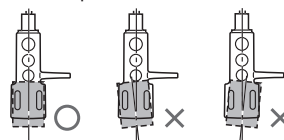

- ③ Serrez les vis de la cellule.

- Prenez garde de ne pas laisser la cellule glisser hors de l'emplacement.

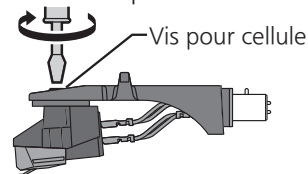

Mise en place de la coquille

- 1**
 - ① Fixez la coquille avec la cellule dans le bras de lecture.
 - ② Ajustez la coquille de façon à ce qu'elle soit horizontale.
 - ③ Tout en maintenant la coquille horizontale, serrez l'écrou de blocage.
 - Prenez garde de ne pas toucher l'extrémité de la pointe de lecture.

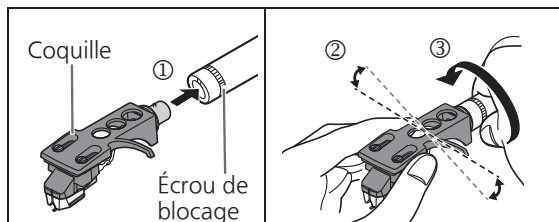

Attention

- Rangez les vis, rondelles et écrous de manière à ne pas les perdre.
- Cet appareil est destiné à être utilisé avec des cellules à aimant mobile (MM).

Paramètres Bluetooth®

Pour plus de détails sur la configuration des paramètres, consultez le site Web suivant :
<https://av.jpn.support.panasonic.com/support/technics/product-faq/>

Paramètres de fonctionnement Bluetooth®

Vous pouvez modifier les paramètres de fonctionnement Bluetooth®. Le réglage d'usine par défaut est « Manuel ».

Toujours :

La fonction Bluetooth® est activée automatiquement lors de la mise en marche.

- Ce paramètre est utile lorsque vous utilisez la fonction Bluetooth® fréquemment.

Manuel :

La fonction Bluetooth® est désactivée lors de la mise en marche.

- Ce paramètre est utile lorsque vous écoutez de la musique avec une meilleure qualité sonore par la sortie LINE. Vous pouvez également activer la fonction Bluetooth® en appuyant sur [].

Paramètres de reconnexion Bluetooth®

Vous pouvez modifier les paramètres de reconnexion Bluetooth®. Le réglage d'usine par défaut est « Auto ».

Auto :

Lors de l'activation de la fonction Bluetooth®, l'appareil tente automatiquement de se reconnecter au dernier dispositif Bluetooth® connecté.

- Ce réglage est utile lorsque vous utilisez un dispositif Bluetooth® unique (tel qu'un casque).

Manuel :

Lors de l'activation de la fonction Bluetooth®, l'appareil ne tente pas automatiquement de se connecter au dernier dispositif Bluetooth® connecté.

- Ce réglage est utile lorsque vous utilisez deux dispositifs Bluetooth® ou plus (par exemple plusieurs casques).







Établissez une connexion à partir du dispositif Bluetooth® que vous souhaitez utiliser. Pour la connexion au dernier dispositif Bluetooth® connecté, appuyez sur [].

Réinitialisation de l'appareil aux réglages d'usine

Initialisation des paramètres Bluetooth®

- 1** Mettez l'appareil en marche et vérifiez que le plateau ne tourne pas.
- 2** Tout en maintenant enfoncés les sélecteurs [33] et [45] situés sur le dessus de l'appareil, maintenez enfoncé [⏻/1] pendant au moins 10 secondes.
 - L'initialisation est terminée lorsque les sélecteurs [33] et [45] clignotent rapidement cinq fois simultanément.

Initialisation des informations d'appairage Bluetooth®

- 1** Mettez l'appareil hors marche et débranchez le cordon d'alimentation de la prise.
 - 2** Placez le commutateur « PHONO » - « LINE /  » sur « LINE /  ».
 - 3** Connectez le cordon d'alimentation.
 - 4** Mettez l'appareil en marche et appuyez sur [].
 - Le voyant [] commence à clignoter.
 - 5** Appuyez à nouveau sur [] et maintenez-la enfoncée pendant au moins 10 secondes.
 - L'initialisation est terminée lorsque le voyant [] clignote rapidement cinq fois.
- Si les informations d'enregistrement de l'appairage sont initialisées, l'appareil ne peut plus se connecter aux dispositifs Bluetooth® précédemment enregistrés. Pour la reconnexion, enregistrez de nouveau le dispositif. (⇒ 14)

Guide de dépannage

Avant de faire appel au service, procédez aux vérifications ci-dessous. En cas de doute concernant certains des points de vérification, ou si les solutions proposées dans le tableau ne résolvent pas le problème, communiquez avec votre revendeur.

Généralités

Pas d'alimentation.

- Le cordon d'alimentation est-il branché ?
→ Branchez le cordon en prenant soin d'introduire la fiche à fond dans la prise. (⇒ 12, 13)



Il y a du courant mais aucun son, le son est faible ou anormal, fort et avec une qualité sonore déformée.

- Est-ce que les connexions de l'appareil et les connexions des connecteurs de sortie PHONO ou de sortie LINE sont correctes ?
→ Connectez les connecteurs de sortie PHONO aux connecteurs d'entrée PHONO de l'amplificateur. (⇒ 13)
→ Connectez les connecteurs de sortie LINE aux connecteurs d'entrée externe de l'amplificateur. (⇒ 12)
- Vérifiez le paramètre du commutateur « PHONO » - « LINE /  ». (⇒ 12, 13)

Les signaux des canaux gauche et droit sont inversés.

- Les connexions du câble de raccordement stéréo à l'amplificateur ou au récepteur sont-elles inversées ?
→ Vérifiez tous les raccordements. (⇒ 12, 13)
- Les connexions des fils conducteurs de la coquille aux connecteurs de la cellule sont-elles adéquates ?
→ Vérifiez tous les raccordements. (⇒ 20)

Un son faible et continu (ronflement ou bourdonnement), un bruit de fond ou un bruit de craquement est entendu pendant la lecture.

- Les câbles stéréo se trouvent-ils près d'appareils électriques ou de leur cordon d'alimentation ?
→ Éloignez tout appareil électrique (et leur cordon d'alimentation) du tourne-disque.
- Le fil de terre est-il raccordé ?
→ Lorsque vous connectez les connecteurs de sortie PHONO, veillez à connecter le fil de terre PHONO. (⇒ 13)
- Le commutateur « PHONO » - « LINE /  » est-il placé sur « LINE /  » lors de l'utilisation des connecteurs de sortie PHONO ? Les câbles sont-ils connectés aux connecteurs de sortie PHONO et au connecteur de mise à la terre PHONO lors de l'utilisation des connecteurs de sortie LINE ou du Bluetooth® ?
→ Connectez les uns ou les autres. (⇒ 12, 13, 14)

Le voyant [33], [45] ou [] clignote rapidement en continu.

Procédez comme suit lorsque le voyant [33], [45] ou [] clignote rapidement.
Pour corriger ceci :

- ① Appuyez sur [ / I] pour mettre hors marche.
 - ② Débranchez le cordon d'alimentation, attendez au moins trois secondes, puis réinsérez la fiche.
 - ③ Appuyez sur [ / I] pour mettre en marche l'appareil et appuyez sur [START•STOP] pour faire tourner le plateau.
- Si le voyant du sélecteur de vitesse clignote à nouveau, vérifiez lequel clignote et communiquez avec notre service clientèle.

Guide de dépannage (suite)

Bluetooth®

L'appairage ne peut pas être terminé.

- Vérifiez la condition du dispositif Bluetooth®.
- Les dispositifs Bluetooth® version 2.0 ou antérieure ne sont pas pris en charge.
- Est-ce que le dispositif Bluetooth® est trop éloigné ? → Rapprochez-le de cet appareil et essayez de l'enregistrer à nouveau.

Le dispositif ne peut pas être connecté.

- L'appairage du dispositif a échoué ou l'enregistrement a été remplacé. Essayez de réappairier le dispositif. (⇒ 14)
- Cet appareil peut être connecté à un autre dispositif. Déconnectez l'autre dispositif et essayez de réappairier l'appareil.
- Essayez de connecter le dispositif en appuyant sur [] sur cet appareil.
- Mettez hors marche momentanément l'appareil et le dispositif Bluetooth® et réessayez. Si le problème persiste, essayez de changer l'ordre dans lequel ils sont mis en marche.
- Essayez de modifier les paramètres sous « Paramètres Bluetooth® » (⇒ 21).



Le dispositif est connecté, mais aucun son n'est émis par le dispositif Bluetooth®.

- Pour certains dispositifs Bluetooth® intégrés, vous devez régler manuellement la sortie audio. Lisez le manuel d'utilisation du dispositif pour plus de détails.
- Le volume du dispositif Bluetooth® est-il trop faible ? → Réglez le volume du dispositif Bluetooth® connecté.
- Il arrive parfois que le son mette du temps à sortir d'un dispositif Bluetooth®. Attendez encore un peu.
- Le dispositif Bluetooth® est-il connecté à un dispositif Bluetooth® autre que cet appareil ? → Coupez l'alimentation de l'autre dispositif Bluetooth®.



Le son est interrompu.

- Rapprochez le dispositif Bluetooth® de cet appareil.
- Retirez tout obstacle entre cet appareil et le dispositif.
- D'autres dispositifs utilisant la bande de fréquences 2,4 GHz (routeur sans fil, four à micro-ondes, téléphones sans fil, etc.) causent des interférences. Rapprochez le dispositif Bluetooth® de cet appareil et éloignez-le des autres dispositifs.

La fonction Bluetooth® ne fonctionne pas.

- Le commutateur « PHONO » - « LINE /  » à l'arrière de cet appareil est-il réglé sur « PHONO » ? → Vérifiez le réglage du commutateur « PHONO » - « LINE /  » à l'arrière de cet appareil. (⇒ 14)
- Essayez d'appuyer sur [] .

Le voyant [] clignote rapidement trois fois.

- Le commutateur « PHONO » - « LINE /  » à l'arrière de cet appareil est-il réglé sur « PHONO » ? → Vérifiez le réglage du commutateur « PHONO » - « LINE /  » à l'arrière de cet appareil. (⇒ 14)

Impossible d'initialiser les informations d'appairage Bluetooth®

- L'appareil peut être connecté aux autres dispositifs Bluetooth®. Mettez hors marche les autres dispositifs Bluetooth® et réessayez.

Spécifications

Divers	
Alimentation	120 V c.a., 60 Hz
Consommation	4 W (EN MARCHÉ) 0,2 W (HORS MARCHÉ)
Dimensions (L × H × P)	430 x 128 x 353 mm (16 ⁵⁹ /64 × 5 ¹ /32 × 13 ⁵⁷ /64 po)
Poids	Environ 7,1 kg (15,7 lb)
Température de fonctionnement	0 °C à +40 °C (+32 °F à +104 °F)
Humidité relative	35 % à 80 % (sans condensation)

Section tourne-disque	
Type	Système de plateau à entraînement direct (manuel)
Méthode d'entraînement	Entraînement direct
Moteur	Moteur c.c. sans balais
Plateau	Aluminium moulé sous pression Diamètre : 300 mm (11 ⁵¹ /64 po) Poids : Env. 1,26 kg (2,78 lb) (y compris le tapis du plateau)
Vitesses de rotation	33 ¹ /3 et 45 tr/min
Caractéristiques d'établissement	0,7 s, pour passer de l'arrêt à 33 ¹ /3 tr/min
Système de freinage	Frein électronique
Pleurage et scintillement	0,025 % eff. pondéré

Section du bras de lecture	
Type	Type statique équilibré
Longueur effective	230 mm (9 ¹ /16 po)
Porte-à-faux	15 mm (19/32 po)
Angle d'erreur de poursuite	En deçà de 2° 32' (au sillon extérieur d'un disque de 30 cm (12 po)) En deçà de 0° 32' (au sillon intérieur d'un disque de 30 cm (12 po))
Angle correcteur d'erreur de piste	22°

Section égaliseur phono	
-------------------------	--

Gain	36,5 dB
------	---------

Section cellule	
-----------------	--

Modèle	audio-technica AT-VM95C
--------	-------------------------

Section Bluetooth®	
--------------------	--

Spécifications du système Bluetooth®	Bluetooth® Ver. 5.4
--------------------------------------	---------------------

Classification des appareils sans fil	Classe 1
---------------------------------------	----------

Profils pris en charge	A2DP
------------------------	------

Codec compatibles	Qualcomm® aptX™ Adaptive, SBC
-------------------	-------------------------------

Bande de fréquences	Bande 2,4 GHz FH-SS
---------------------	---------------------

Distance de fonctionnement	Environ 10 m (33 pi), observation directe*1
----------------------------	---

Section connecteur	
--------------------	--

Sortie audio	PHONO (prise RCA) Connecteur de mise à la terre PHONO LINE (prise RCA)
--------------	--

*1 Distance de communication prospective
Environnement de mesure :
Température 25 °C (77 °F) /
hauteur 1,0 m (3,3 pi)

Les spécifications peuvent être modifiées sans préavis.

Licences

La marque et les logos Bluetooth® sont des marques déposées appartenant à Bluetooth SIG, Inc. et toute utilisation de telles marques par Panasonic Holdings Corporation est sous licence. Les autres marques de commerce et dénominations commerciales appartiennent à leurs propriétaires respectifs.

Qualcomm aptX est un produit de Qualcomm Technologies, Inc. et/ou de ses filiales.

Qualcomm est une marque déposée de Qualcomm Incorporated, enregistrée aux États-Unis et dans d'autres pays.

aptX est une marque déposée de Qualcomm Technologies International, Ltd., enregistrée aux États-Unis et dans d'autres pays.

Certificat de garantie limitée (CANADA SEULEMENT)

Panasonic Canada Inc.

5770, Ambler Drive, Mississauga (Ontario) L4W 2T3

PRODUIT TECHNICS – GARANTIE LIMITÉE

Panasonic Canada Inc. garantit que ce produit est exempt de défauts de matériaux et de main-d'œuvre dans un contexte d'utilisation normale pendant la période indiquée ci-après à compter de la date d'achat original et, dans l'éventualité d'une défectuosité, accepte, à sa discrétion, de (a) réparer le produit avec des pièces neuves ou remises à neuf, (b) remplacer le produit par un produit neuf ou remis à neuf d'une valeur équivalente ou (c) rembourser le prix d'achat. La décision de réparer, remplacer ou rembourser appartient à Panasonic Canada Inc.

Platine tourne-disque Technics (SL-40CBT)	Deux (2) ans, pièces et main-d'œuvre
---	--------------------------------------

La présente garantie n'est fournie qu'à l'acheteur original d'un des produits de marque Technics indiqués plus haut, ou à la personne l'ayant reçu en cadeau, vendu par un détaillant Panasonic agréé au Canada et utilisé au Canada. Le produit ne doit pas avoir été « vendu tel quel » et doit avoir été livré à l'état neuf dans son emballage d'origine.

POUR ÊTRE ADMISSIBLE AUX SERVICES AU TITRE DE LA PRÉSENTE GARANTIE, LA PRÉSENTATION D'UN REÇU D'ACHAT OU DE TOUTE AUTRE PIÈCE JUSTIFICATIVE DE LA DATE D'ACHAT ORIGINAL, INDIQUANT LE MONTANT PAYÉ ET LE LIEU DE L'ACHAT, EST REQUISE.

RESTRICTIONS ET EXCLUSIONS

La présente garantie COUVRE SEULEMENT les défaillances attribuables à un défaut des matériaux ou à un vice de fabrication et NE COUVRE PAS l'usure normale ni les dommages esthétiques. La présente garantie NE COUVRE PAS NON PLUS les dommages subis pendant le transport, les défaillances causées par des produits non fournis par Panasonic Canada Inc., ni celles résultant d'un accident, d'un usage abusif ou impropre, de négligence, d'une manutention inadéquate, d'une mauvaise application, d'une altération, d'une installation ou de réglages impropres, d'un mauvais réglage des contrôles de l'utilisateur, d'un mauvais entretien, d'une surtension temporaire, de la foudre, d'une modification, de la pénétration de sable, de liquides ou d'humidité, d'une utilisation commerciale (dans un hôtel, un bureau, un restaurant ou tout autre usage par affaires ou en location), d'une réparation effectuée par une entité autre qu'un centre de service Panasonic agréé ou encore d'une catastrophe naturelle.

Les piles sèches sont également exclues de la présente garantie.

CETTE GARANTIE LIMITÉE ET EXPRESSE REMPLACE TOUTE AUTRE GARANTIE, EXPRESSE OU IMPLICITE, INCLUANT LES GARANTIES IMPLICITES DU CARACTÈRE ADÉQUAT POUR LA COMMERCIALISATION ET UN USAGE PARTICULIER. PANASONIC CANADA INC. N'AURA D'OBLIGATION EN AUCUNE CIRCONSTANCE POUR TOUT DOMMAGE DIRECT, INDIRECT OU CONSÉCUTIF RÉSULTANT DE L'UTILISATION DE CE PRODUIT OU DÉCOULANT DE TOUTE DÉROGATION À UNE GARANTIE EXPRESSE OU IMPLICITE. (À titre d'exemples, cette garantie exclut les dommages relatifs à une perte de temps, le transport jusqu'à et depuis un centre de service agréé, la perte ou la détérioration de supports ou d'images, de données ou de tout autre contenu en mémoire ou enregistré. Cette liste n'est pas exhaustive et n'est fournie qu'à des fins explicatives.) Certaines juridictions ne reconnaissent pas les exclusions ou limitations de dommages indirects ou consécutifs, ou les exclusions de garanties implicites. Dans de tels cas, les limitations stipulées ci-dessus peuvent ne pas être applicables. La présente garantie vous confère des droits précis; vous pourriez aussi avoir d'autres droits pouvant varier selon votre province ou territoire de résidence.

SERVICE SOUS GARANTIE

Pour tout renseignement sur les produits, réparation ou assistance technique, veuillez visiter notre page Soutien :

<https://help.na.panasonic.com/>

EXPÉDITION D'UN PRODUIT À UN CENTRE DE SERVICE

Emballer soigneusement, de préférence dans son carton d'origine, et expédier, franco de port, suffisamment assuré. Accompagnez le tout d'une description de la défectuosité présumée et d'une pièce justificative de la date d'achat original.

Homologation :

Il est recommandé de noter, dans l'espace prévu ci-dessous, le numéro de modèle et le numéro de série inscrits à l'arrière, ou sous le fond de l'appareil, et de conserver ce manuel pour référence ultérieure.	
NUMÉRO DE MODÈLE	<u>SL-40CBT</u>
NUMÉRO DE SÉRIE	_____

DATE D'ACHAT	_____
DÉTAILLANT	_____
ADRESSE DU DÉTAILLANT	_____
N° DE TÉLÉPHONE	_____

Panasonic Corporation of North America

Two Riverfront Plaza, Newark, NJ 07102-5490

<https://shop.panasonic.com>

Panasonic Canada Inc.

5770 Ambler Drive,

Mississauga, Ontario,

L4W 2T3

<https://www.panasonic.com>

