

***THOMSON***

androidtv



## IMPORTANTE

Leggere attentamente il manuale prima di installare e utilizzare il televisore.  
Tenere il manuale a portata di mano per ogni ulteriore consultazione.

## Indice

<b>1.</b>	<b>Informazioni di sicurezza</b>	<b>3</b>
1.1.	Simboli sul prodotto	3
1.2.	Attenzione	4
1.3.	Avvertenze sul montaggio a parete	4
1.4.	Dichiarazione di conformità UE semplificata	5
1.5.	App e prestazioni	5
1.6.	Protezione dei dati	5
<b>2.</b>	<b>Introduzione e montaggio del supporto</b>	<b>5</b>
2.1.	Apertura dell'imballo e installazione	5
<b>3.</b>	<b>Pulsanti TV connessioni</b>	<b>8</b>
3.1.	Pulsante TV	8
3.2.	Connessioni	9
<b>4.</b>	<b>Telecomando</b>	<b>10</b>
<b>5.</b>	<b>Installazione televisore</b>	<b>11</b>
<b>6.</b>	<b>Configurazione iniziale</b>	<b>12</b>
6.1.	Scelta della lingua	12
6.2.	Configurare velocemente il televisore utilizzando il telefono Android TV	12
6.3.	Accesso all'account Google	13
6.4.	Termini di servizio	15
6.5.	Servizi Google	16
6.6.	Riprodurre le installazioni automatiche	17
6.7.	Accoppiamento con Bluetooth del telecomando	19
6.8.	Selezionare Regione/Paese	20
6.9.	Selezionare la modalità TV (Home/Retail)	22
6.10.	Chromecast integrato	22
6.11.	Impostazione canali TV	23
<b>7.</b>	<b>Home</b>	<b>26</b>
<b>8.</b>	<b>Impostazioni</b>	<b>27</b>
<b>9.</b>	<b>Impostazioni sorgente TV</b>	<b>29</b>
<b>10.</b>	<b>Google Play</b>	<b>30</b>
<b>11.</b>	<b>Diagnostica</b>	<b>31</b>
<b>12.</b>	<b>Specifiche tecniche</b>	<b>32</b>
12.1.	Restrizioniterritoriali	33
12.2.	Licenza	34



mythomson.com



<https://tv.mythomson.com/en/Support/FAQs/>



<https://tv.mythomson.com/Support/Product-Registration/>

# 1. Informazioni di sicurezza



In condizioni meteo estreme (tempeste, lampi) e prolungati periodi di inattività (mentre si è in vacanza) disconnettere il televisore dalla rete domestica.

La spina di alimentazione viene usata per disconnettere il televisore dalla rete elettrica e deve di conseguenza essere sempre facilmente accessibile. Se il televisore non viene disconnesso dalla rete elettrica, il dispositivo continuerà a consumare energia anche se l'apparecchio è in standby o spento.

**Nota:** Seguire le istruzioni a schermo per usufruire delle relative funzionalità.

**Importante:** Leggere attentamente le istruzioni prima dell'installazione e dell'uso.

## ATTENZIONE

**Il dispositivo è destinato a essere utilizzato da persone (inclusi i bambini) in grado di adoperarlo senza supervisione, a meno che una persona responsabile della loro sicurezza non abbia fornito supervisione o istruzioni riguardo all'utilizzo del dispositivo stesso.**

- Utilizzare il televisore a un'altitudine inferiore ai 2000 metri sul livello del mare, in zone asciutte e in regioni con climi miti o tropicali.
- Il televisore è destinato all'uso domestico ma può essere utilizzato anche in spazi pubblici.
- Per garantire una corretta ventilazione, lasciare almeno 5 cm di spazio libero intorno al televisore.
- Non ostacolare o impedire la ventilazione coprendo o bloccando le aperture di ventilazione con oggetti, come ad esempio giornali, tovaglie, tende, ecc.
- Il cavo di alimentazione deve essere facilmente accessibile. Non posizionare il televisore, i mobili, ecc. sul cavo di alimentazione. Eventuali danni al cavo di alimentazione potrebbero causare incendi o provocare scosse elettriche. Maneggiare il cavo di alimentazione utilizzando la spina, non rimuoverlo dalla presa tirando il cavo stesso. Non toccare mai il cavo di alimentazione/la spina con mani bagnate: ciò potrebbe provocare un corto circuito o una scossa elettrica. Non annodare il cavo né legarlo ad altri cavi. In caso di danni, il cavo di alimentazione deve essere sostituito da personale qualificato.
- Evitare di bagnare il televisore e non posizionare oggetti pieni di liquidi, come vasi, bicchieri, ecc. direttamente sul televisore o al di sopra di questo (ad es. su mensole installate al di sopra dell'apparecchio).
- Non esporre il televisore alla luce diretta del sole né posizionare fiamme libere, come candele accese, sopra o vicino il televisore.
- Non posizionare fonti di calore come riscaldatori elettrici, radiatori, ecc. vicino al televisore.
- Non posizionare il televisore sul pavimento e su superfici inclinate.
- Per evitare rischi di soffocamento, tenere i sacchetti di plastica fuori dalla porta di neonati, bambini e animali domestici.
- Agganciare attentamente il supporto al televisore. Se il supporto è fornito di viti, serrarle a fondo per impedire che il televisore si inclini. Non serrare le viti eccessivamente.
- Non gettare le batterie nel fuoco o con materiali pericolosi o infiammabili.

## Attenzione

- Non esporre le batterie a calore eccessivo come luce solare, fuoco o simili.
- Una pressione sonora eccessiva dalle cuffie o dagli auricolari può causare danni all'udito.



**SOPRATTUTTO NON permettere mai a nessuno, specialmente ai bambini, di premere o colpire lo schermo, inserire oggetti nei fori, nei vani né in nessun'altra apertura presente sull'involucro.**

## 1.1. Simboli sul prodotto

I seguenti simboli vengono utilizzati sul prodotto per segnalare restrizioni, precauzioni e istruzioni di sicurezza. Tutte le spiegazioni devono essere prese in considerazione esclusivamente se il simbolo corrispondente viene riportato sul televisore. Prendere nota di tali informazioni per motivi di sicurezza.



Apparecchiatura di class II: Questo apparecchio è stato progettato in modo tale da non richiedere un collegamento di sicurezza a terra.



Questo marchio indica che il prodotto non deve essere smaltito con altri rifiuti domestici nell'UE. Riciclare il prodotto in maniera responsabile per promuovere il riutilizzo sostenibile delle risorse materiali. Per restituire il dispositivo usato, utilizzare i sistemi di reso e raccolta o contattare il rivenditore presso cui è stato acquistato.

## 1.2. Attenzione

Non ingerire la batteria, Rischio di ustione chimica Il prodotto, o gli accessori forniti insieme a esso, possono contenere celle a bottone/a pastiglia. Se ingerite, le batterie a bottone/a pastiglia possono causare gravi ustioni interne in appena 2 ore e possono portare alla morte.

Tenere la batterie nuove e usate fuori dalla portata dei bambini. Se il vano batteria non si chiude in modo sicuro, interrompere l'utilizzo del prodotto e tenerlo fuori dalla portata dei bambini.

Se si ritiene che le batterie siano state ingerite o inserite in qualsiasi altra parte del corpo, rivolgersi immediatamente a un medico.

Il televisore può cadere causando gravi infortuni o morte. È possibile evitare molti infortuni, soprattutto nei bambini, prendendo alcune semplici precauzioni:

- Utilizzare SEMPRE i mobili o supporti o metodi di montaggio raccomandati dal produttore del televisore.
- Utilizzare SEMPRE dei mobili in grado di supportare il televisore in sicurezza.
- AssicurarSI SEMPRE che il televisore non sporga oltre il bordo del mobile su cui è poggiato.
- Educare SEMPRE i bambini sul pericolo derivante dall'arrampicarsi sui mobili per raggiungere il televisore o i suoi comandi.
- Posizionare SEMPRE i cavi connessi al televisore in modo che non sia possibile inciamparvi, tirarli o afferrarli.
- Non posizionare MAI il televisore in una posizione instabile.
- Non posizionare MAI il televisore su un mobile alto (ad esempio, librerie o credenze) senza fissare sia il mobile sia il televisore a un supporto adeguato.
- Non posizionare MAI il televisore su una tovaglia o altro materiale collocato tra il televisore e il mobile su cui è poggiato.
- Non posizionare MAI oggetti che potrebbero indurre i bambini ad arrampicarsi, come ad esempio giocattoli o telecomandi, in cima al televisore o sul mobile su cui il televisore è posizionato.
- L'equipaggiamento è adatto per altezze di installazione  $\leq 2$  m.

Se il televisore esistente viene conservato e spostato, si applicano le medesime considerazioni appena illustrate.

Gli impianti connessi alla messa a terra di protezione dell'edificio tramite il collegamento alla rete elettrica o tramite un altro impianto con una connessione alla messa a terra di protezione, e a un sistema di distribuzione televisiva tramite cavo coassiale, potrebbero in alcune circostanze generare un rischio di incendio. Di conseguenza, la connessione a un sistema di distribuzione televisiva deve essere stabilita utilizzando un dispositivo in grado di fornire isolamento elettrico al di sotto di una determinata gamma di frequenza (isolatore galvanico).

## 1.3. Avvertenze sul montaggio a parete

- Leggere le istruzioni prima di montare il televisore alla parete.
- Il kit di montaggio a parete è opzionale. Se non viene fornito insieme al televisore, è possibile ottenerlo dal rivenditore locale.
- Non montare il televisore sul soffitto o su una parete inclinata.
- Utilizzare le viti per il montaggio a parete e gli altri accessori specificati.

Serrare con forza le viti di montaggio per prevenire la caduta del televisore. Non serrare le viti eccessivamente.

Le figure e illustrazioni presenti in queste istruzioni d'uso sono soltanto a titolo di riferimento e potrebbero differire dall'aspetto effettivo del prodotto. Il design e le specifiche del prodotto possono cambiare senza preavviso.

	W (mm)	H (mm)	D (mm)	L (mm)
24"	100	100	4 (M4)	6
32"	100	100	6 (M6)	8
40"	200	200	6 (M6)	8
43"	200	200	6 (M6)	8
50"	200	200	6 (M6)	8
55"	200	200	6 (M6)	10
65"	200	200	6 (M6)	10
75"	400	200	8 (M8)	12
85"	500	400	8 (M8)	12

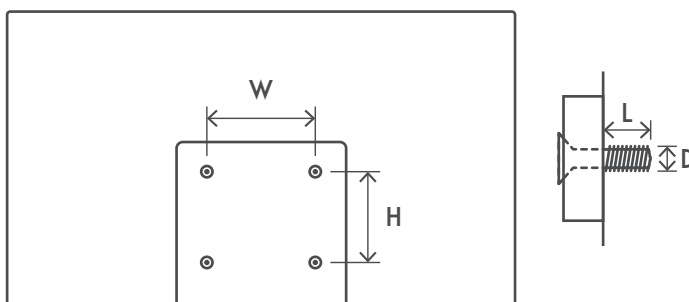

## **1.4. Dichiarazione di conformità UE semplificata**

Con la presente, StreamView dichiara che il dispositivo Smart TV di tipo apparecchio radio è conforme alla Direttiva 2014/53/UE.

## **1.5. App e prestazioni**

La velocità di download dipende dalla connessione Internet. Alcune app potrebbero non essere disponibili in tutti i Paesi o aree geografiche. Netflix è disponibile in alcuni Paesi. È richiesta l'iscrizione per lo streaming. Maggiori informazioni all'indirizzo [www.netflix.com](http://www.netflix.com). La disponibilità della lingua per l'Assistente Google dipende dal supporto di Google Voice Search.

Per impostazione predefinita, il SW dei televisori Thomson è privo della funzione PVR (registrazione). La funzione PVR può essere scaricata e installata a scelta dall'utente dal seguente link. Potrebbero applicarsi costi aggiuntivi.

## **1.6. Protezione dei dati**

I fornitori di applicazioni e servizi possono raccogliere e utilizzare dati tecnici e informazioni correlate, tra cui, a titolo esemplificativo, le informazioni tecniche di questo dispositivo, del sistema, del software applicativo e delle periferiche. Possono utilizzare tali informazioni per migliorare i prodotti o per fornire servizi o tecnologie che non identificano personalmente l'utente. Inoltre, alcuni servizi di terze parti, già forniti nel dispositivo o installati dall'utente dopo l'acquisto del prodotto, possono richiedere una registrazione in cui è necessario fornire i dati personali. Alcuni servizi possono raccogliere dati personali anche senza fornire ulteriori avvertenze. StreamView non può essere ritenuta responsabile di eventuali violazioni della protezione dei dati da parte dei servizi di terze parti.

# **2. Introduzione e montaggio del supporto**

Grazie per aver scelto il nostro prodotto. Presto sarà possibile usufruire del nuovo televisore. Leggere attentamente le istruzioni: contengono importanti informazioni per sfruttare al massimo il televisore, nonché utilizzarlo e installarlo in modo sicuro e corretto.

## **2.1. Apertura dell'imballo e installazione**

Estrarre il televisore e il supporto dall'imballo e collocare il supporto su un tavolo o altra superficie piana.

- Utilizzare un tavolo o una superficie piana e solida in grado di sostenere il peso del televisore.
- Non afferrare il televisore dalla parte dello schermo.
- Assicurarci di non graffiare o rompere il televisore.
- Il supporto presenta il contrassegno di lato destro e sinistro.

24" - 55"

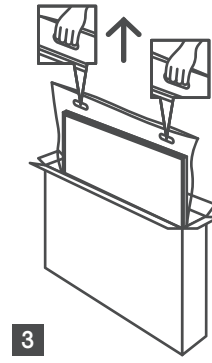
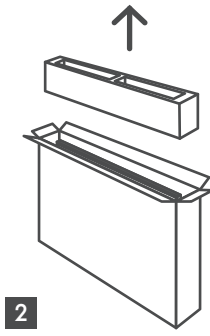
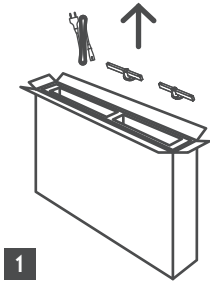

65" - 85" 

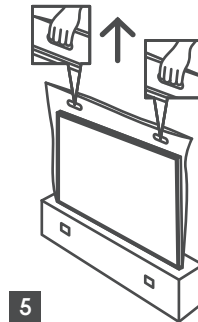
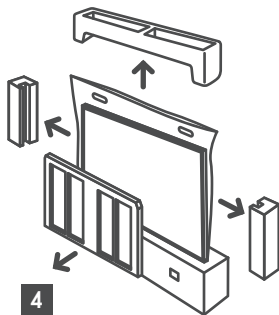
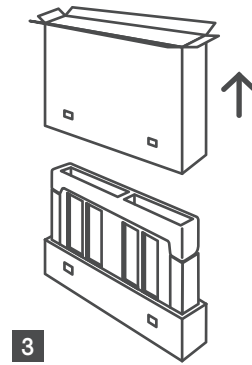
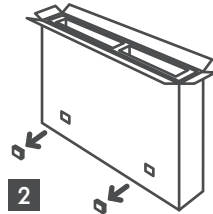
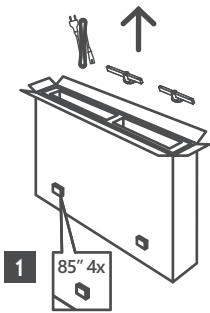

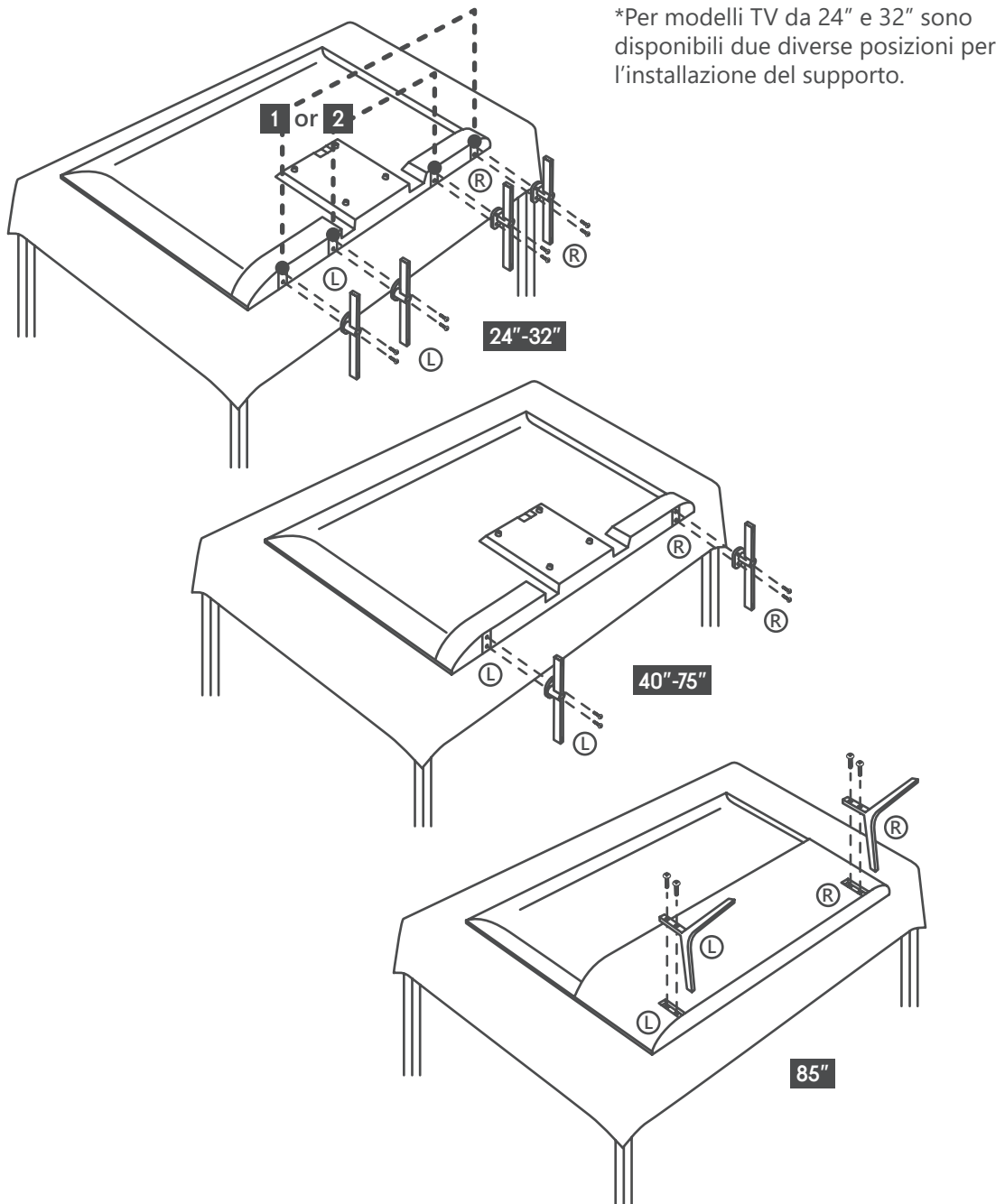

Il televisore può utilizzare una staffa da parete compatibile VESA. Se non è in dotazione con il televisore, contattare il proprio rivenditore per acquistare il supporto da parete raccomandato.

Fori e misure per l'installazione della staffa a parete:

	W (mm)	H (mm)	D (mm)	L (mm)
24"	100	100	4 (M4)	6
32"	100	100	6 (M6)	8
40"	200	200	6 (M6)	8
43"	200	200	6 (M6)	8
50"	200	200	6 (M6)	8
55"	200	200	6 (M6)	10
65"	200	200	6 (M6)	10
75"	400	200	8 (M8)	12
85"	500	400	8 (M8)	12

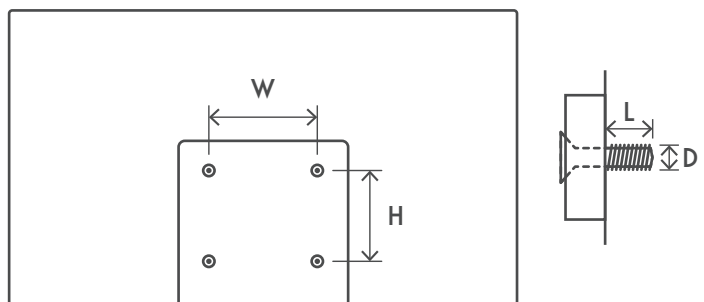

### 3. Pulsanti TV connessioni

**Attenzione:**



Se si desidera connettere un dispositivo al televisore, prima di effettuare la connessione assicurarsi che sia il televisore sia il dispositivo siano spenti. Una volta stabilita la connessione, è possibile accendere gli apparecchi e utilizzarli.



Non toccare o avvicinarsi ai terminali HDMI e USB ed evitare che le scariche elettrostatiche disturbino questi terminali durante la modalità di funzionamento USB, altrimenti il televisore smetterà di funzionare o presenterà uno stato anomalo.

**Nota:** La posizione e la disposizione effettiva delle porte può variare da modello a modello.

#### 3.1. Pulsante TV

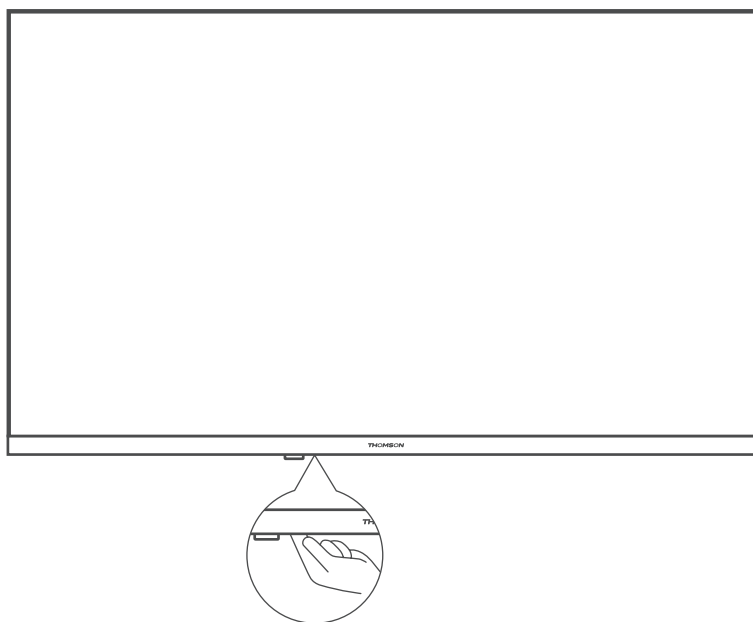

Premere questo pulsante in modalità standby per accendere/spegnere il televisore



### 3.2. Connessioni

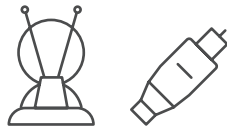
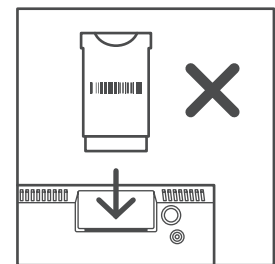
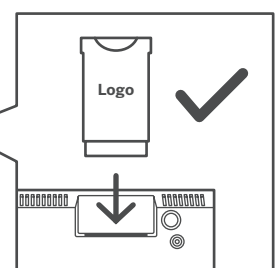
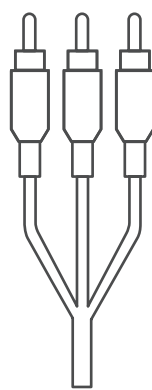
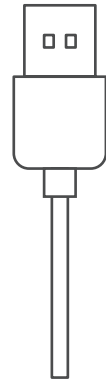
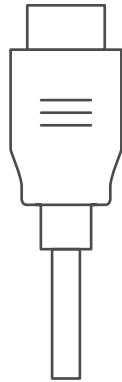



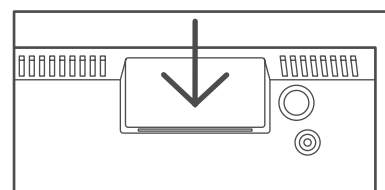





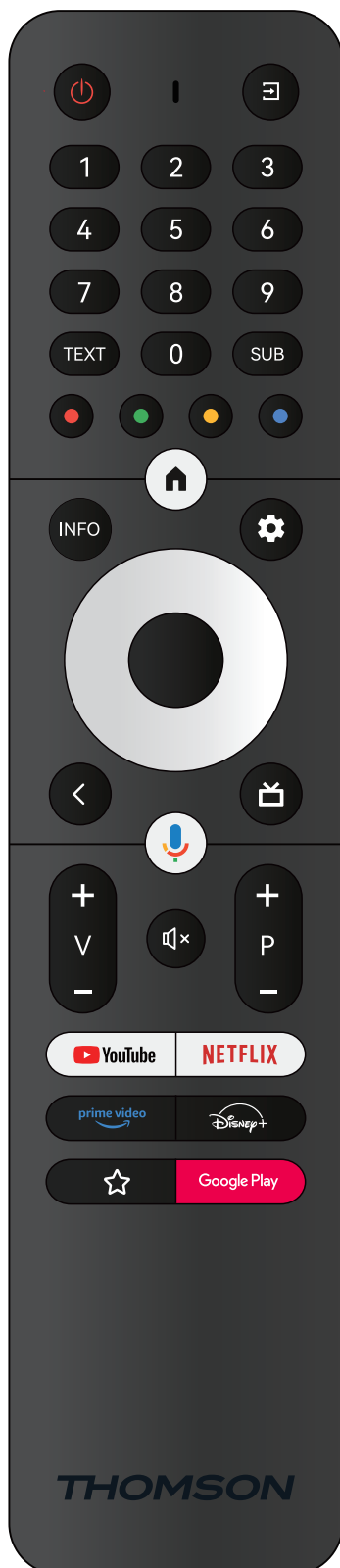











CI+ Modul



**Nota:** Se il modello è dotato di un alloggiamento per la scheda CI sulla parte superiore, nella borsa degli accessori si trova un tappo in silicone per l'alloggiamento della scheda CI (per i modelli senza alloggiamento per la scheda CI, il tappo in silicone non è in dotazione); inserire il tappo in silicone nell'alloggiamento quando la scheda CI non è in uso.

## 4. Telecomando



	Standby: Standby rapido / Standby / Acceso
	Sorgente/Ingresso: Chiude ed esce dai menu delle impostazioni di Live TV, esce da qualsiasi applicazione o menu in esecuzione o dal banner OSD, passa all'ultima sorgente impostata; Selezione degli ingressi del televisore.
0-9	Pulsanti numerici: Cambiano canale in modalità Live TV, inseriscono un numero o una lettera nella casella di testo sullo schermo
TEXT	Testo: Apre e chiude il teletext (laddove disponibili in modalità Live TV)
SUB	Sottotitoli: Attiva e disattiva i sottotitoli (se disponibili)
	Pulsanti colorati: Seguire le istruzioni sullo schermo per le funzionalità dei pulsanti colorati
	Home: Apre la schermata Home
INFO	Info: Mostra informazioni sul contenuto a schermo
	Impostazioni: Visualizza il menu delle impostazioni della Live TV in diretta (in modalità Live TV), visualizza le opzioni di impostazione disponibili, come l'audio e l'immagine; nel caso in cui sia stato acquistato un SW con funzione PVR (registrazione): tenendo premuto il pulsante di impostazione per 5 secondi, nell'applicazione Live TV si apre una tastiera aggiuntiva con più funzioni.
	Pulsanti direzionali: Consente di navigare nei menu, di impostare le opzioni, di spostare l'attenzione o il cursore, ecc. e di impostare il tempo di registrazione e di visualizzare le pagine secondarie in modalità Live TV-Teletext quando si preme a destra o a sinistra. Seguire le istruzioni sullo schermo
	OK: Conferma le selezioni, accede ai sottomenu, visualizza l'elenco dei canali (in modalità Live TV). Premere 5 secondi per accendere/spegnere la retroilluminazione del telecomando
	Indietro: Torna alla schermata del menu precedente, torna al passaggio precedente, chiude le finestre aperte, chiude il teletext (in modalità Live TV-Teletext). Esce dalla riproduzione dei file multimediali e torna al menu generale MMP (Multi Medi Player) / Accoppiamento remoto
	Guida elettronica ai programmi
	Microfono: Attiva l'assistente Google
	Volume +/-: Controlla il volume del suono del televisore.
	Muto: Azzerare completamente il volume del televisore
	Programma +/-: Permette di passare da un canale all'altro della televisione/ radio. Scorrere l'elenco dei canali pagina per pagina quando l'elenco dei canali è visualizzato sullo schermo del televisore.
	YouTube: Apre l'applicazione YouTube
	Netflix: Apre l'applicazione Netflix
	Prime Video: Apre l'applicazione Prime Video
	Disney+: Apre l'applicazione Disney+
	Applicazione preferita: Determinazione dell'applicazione preferita. Selezione dell'applicazione preferita.
	Google Play: Apre l'applicazione Google Play
	Accoppiamento del telecomando: Premendo contemporaneamente il tasto Indietro e il tasto V- si attiva la modalità di accoppiamento del telecomando.

## 5. Installazione televisore

### Posizionare la TV

Posizionare il televisore in un luogo solido che possa sopportarne il peso. Per evitare pericoli, non posizionare il televisore vicino ad acqua o a fonti di calore (come luce, candela, macchina per il riscaldamento), non bloccare la ventilazione sul retro del televisore.

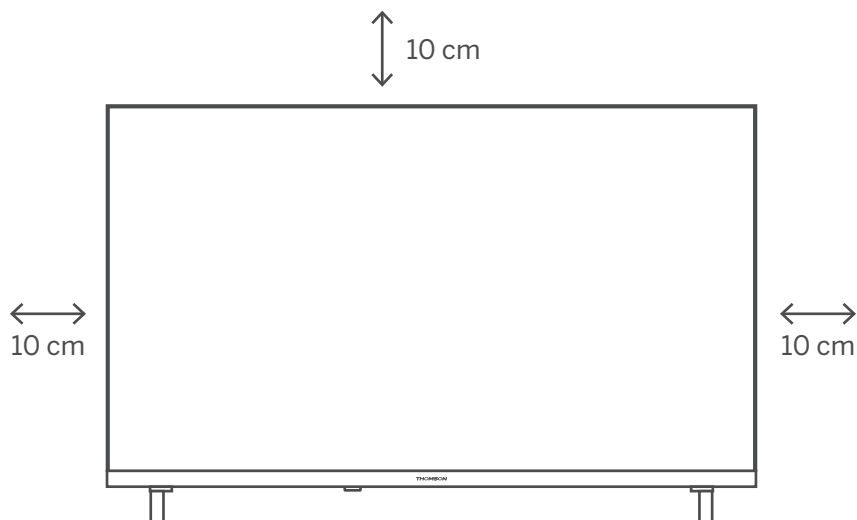

### Collegare antenna e alimentazione

1. Collegare il cavo dell'antenna alla presa dell'antenna sul retro del televisore.
2. Collegare il cavo di alimentazione del televisore (100-240 V~ 50/60 Hz). Il televisore entra in modalità standby (spia rossa).
3. Accendere il televisore premendo il tasto di accensione del televisore o il tasto di accensione del telecomando.
4. In caso di acquisto di un modello di televisore con adattatore da 12 Volt incluso, utilizzare la porta giusta per collegare l'alimentatore al televisore

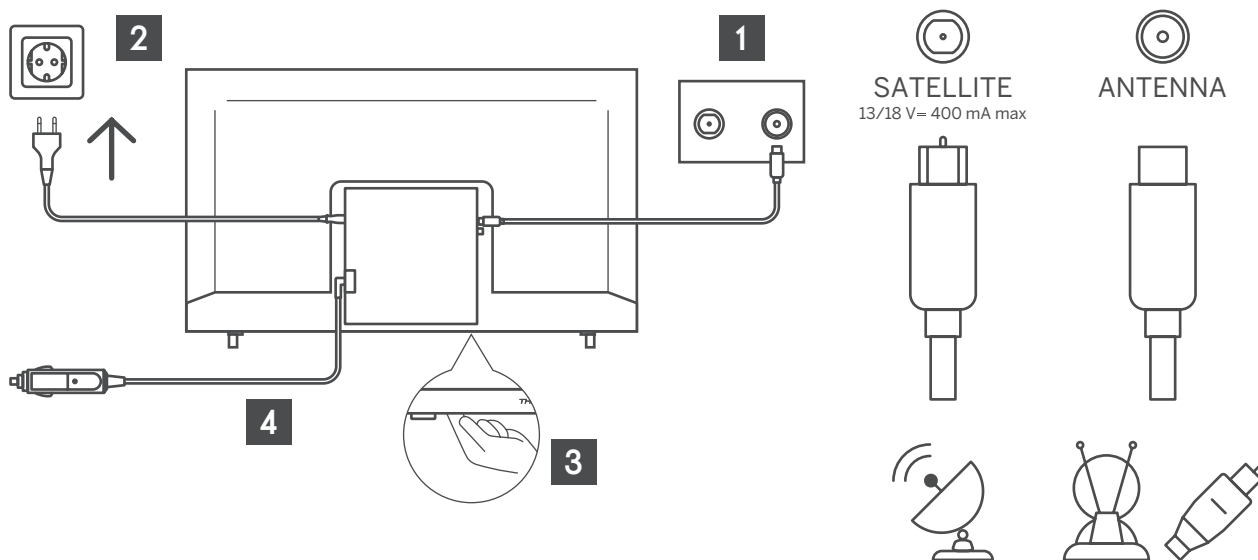

## 6. Configurazione iniziale

Per la configurazione iniziale, la procedura guidata di impostazione sullo schermo guiderà nella configurazione del televisore. Seguire la guida per installare il televisore correttamente.

### 6.1. Scelta della lingua

Utilizzare i pulsanti su/giù per selezionare la lingua del sistema, quindi premere OK per confermare.

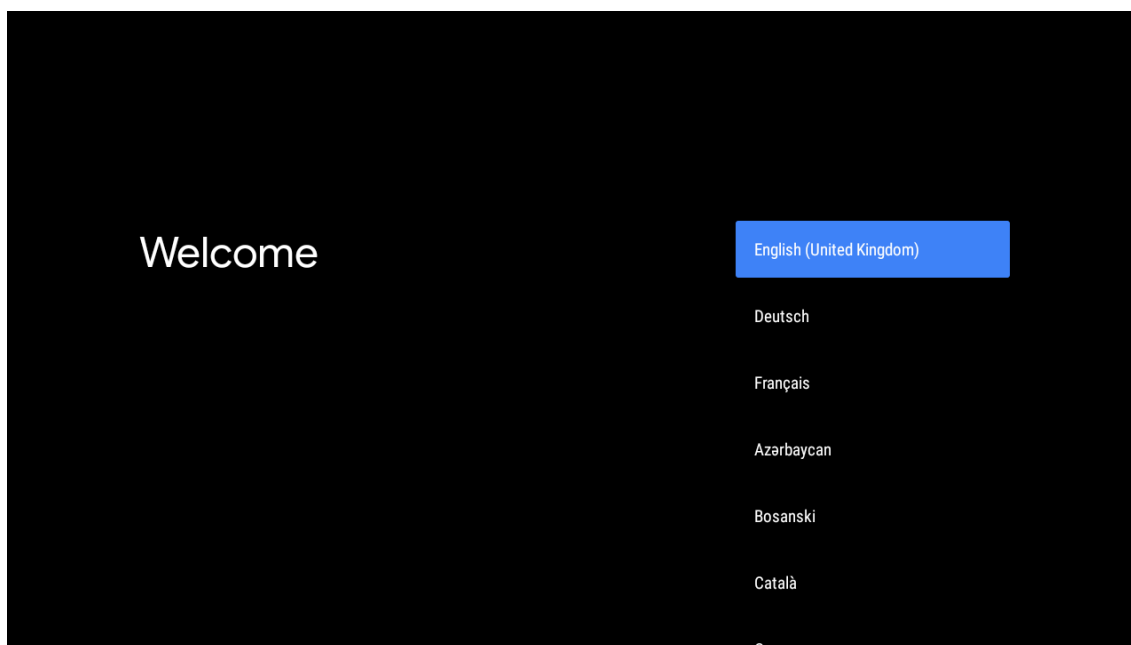

### 6.2. Configurare velocemente il televisore utilizzando il telefono Android TV

Per collegare lo smartphone Android al televisore. Selezionare "Continua".

- Sul telefono Android, aprire l'app preinstallata "Google"
- Digitare o pronunciare "Ok Google, configura il mio dispositivo"
- Individuare il nome del modello sulla lista
- Nota: Premere "INDIETRO" per cancellare. Se si desidera utilizzare il televisore solo normalmente, selezionare "Salta".

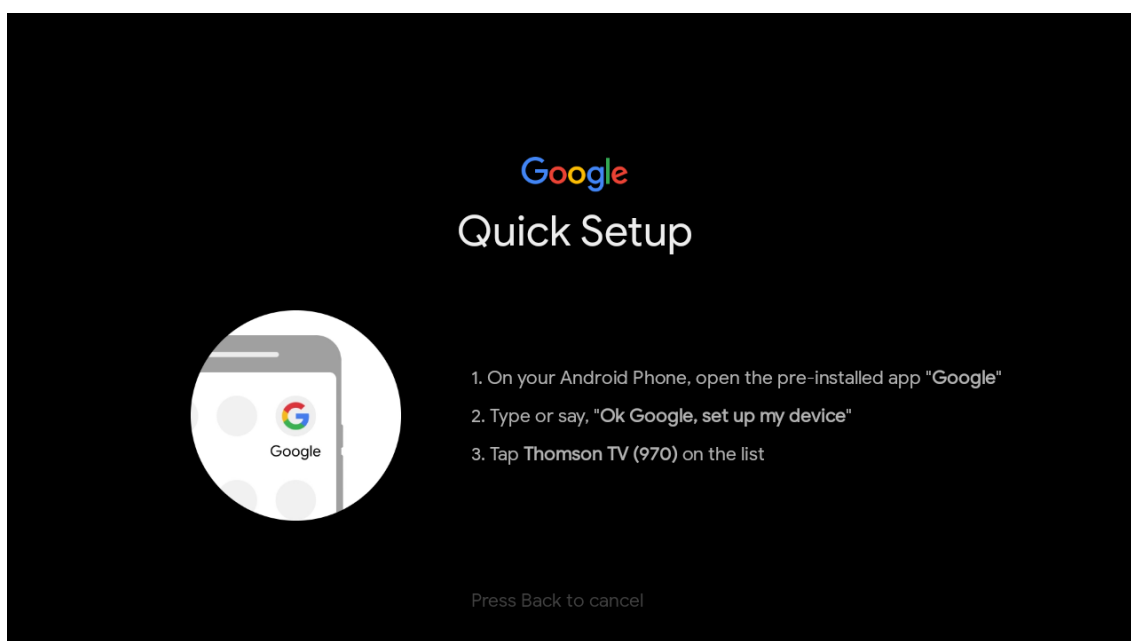

Premere i pulsanti su/giù per selezionare il WiFi che si desidera collegare, inserire la password e confermare la connessione. Se si seleziona "Salta", è possibile impostare la rete successivamente nel menu delle impostazioni.

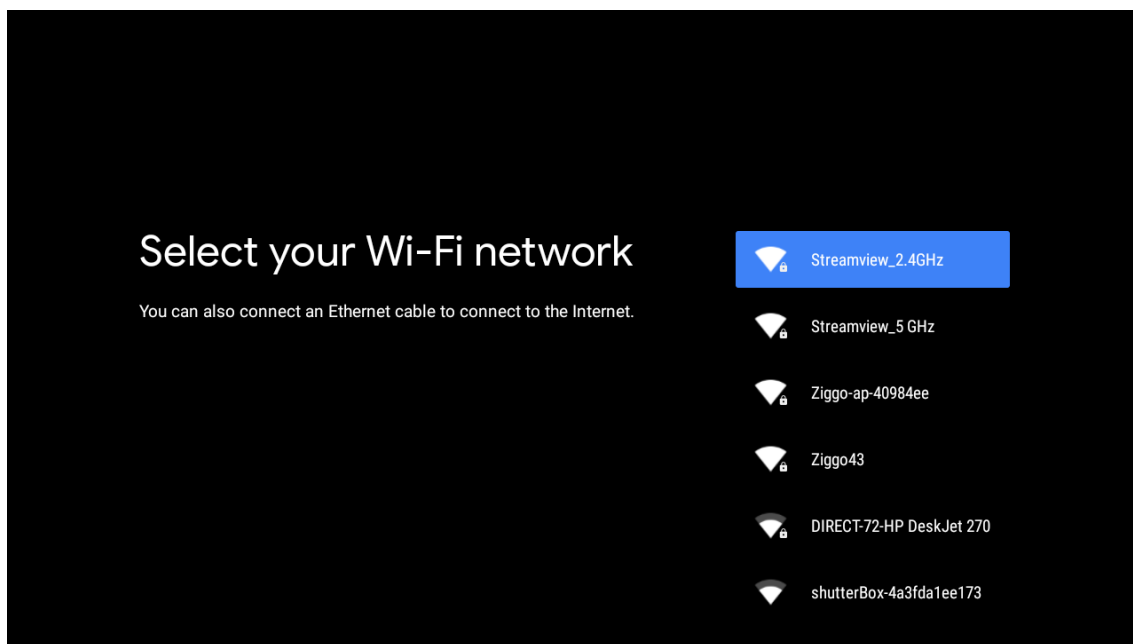

### 6.3. Accesso all'account Google

Accedere per ricevere nuove app, raccomandazioni, film e molto altro da Google.

Usa il tuo telecomando per inserire la password ed accedere al tuo account Google

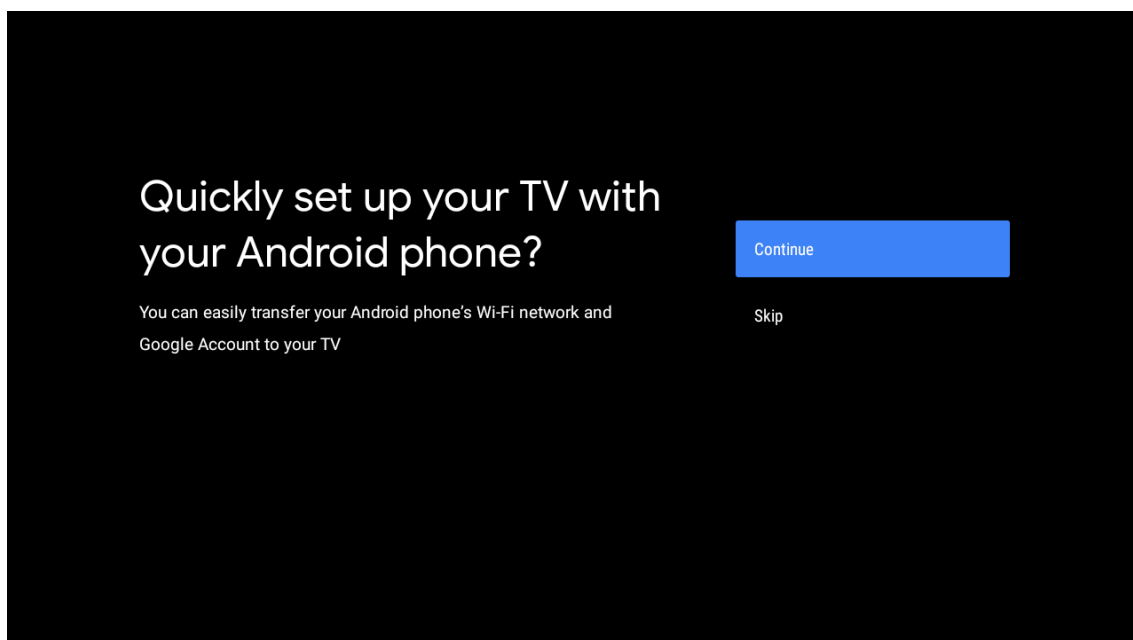



## Make the most of your TV

Sign in to get new apps, recommendations, movies, the Assistant and more from Google.

Sign In

Skip



Get personalised recommendations from apps such as YouTube

Google

Sign in

Use your Google Account

Email or phone

[Forgot email?](#)

[Create account](#)

Next

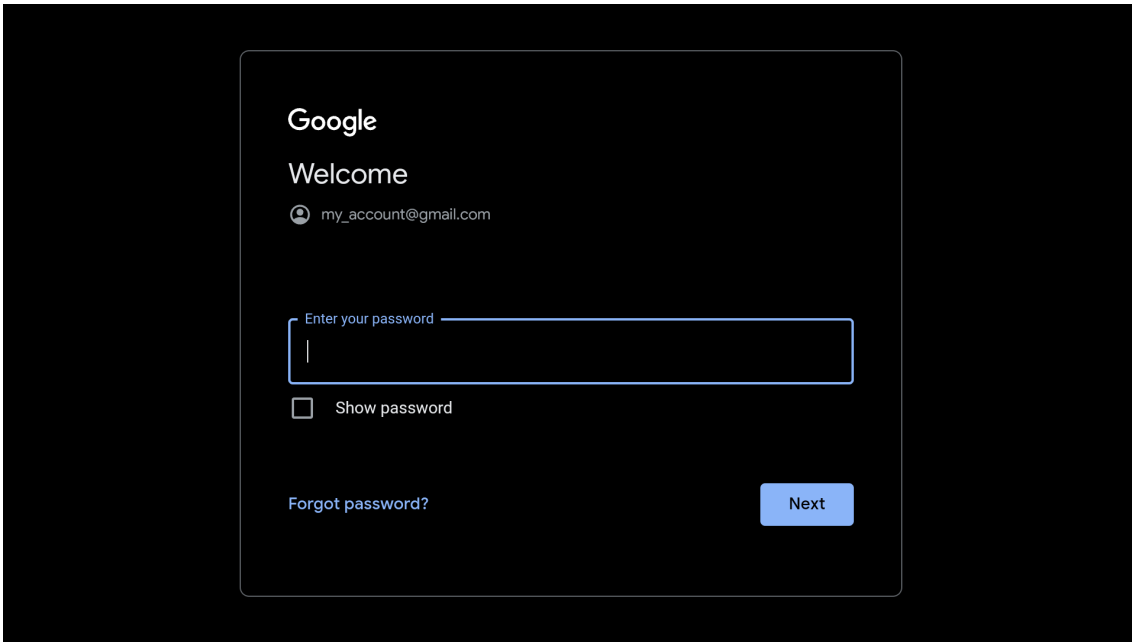

#### 6.4. Termini di servizio

Accettare i Termini di servizio di Google per migliorare l'esperienza del prodotto. Selezionare "Accetta" per procedere con questa condizione.

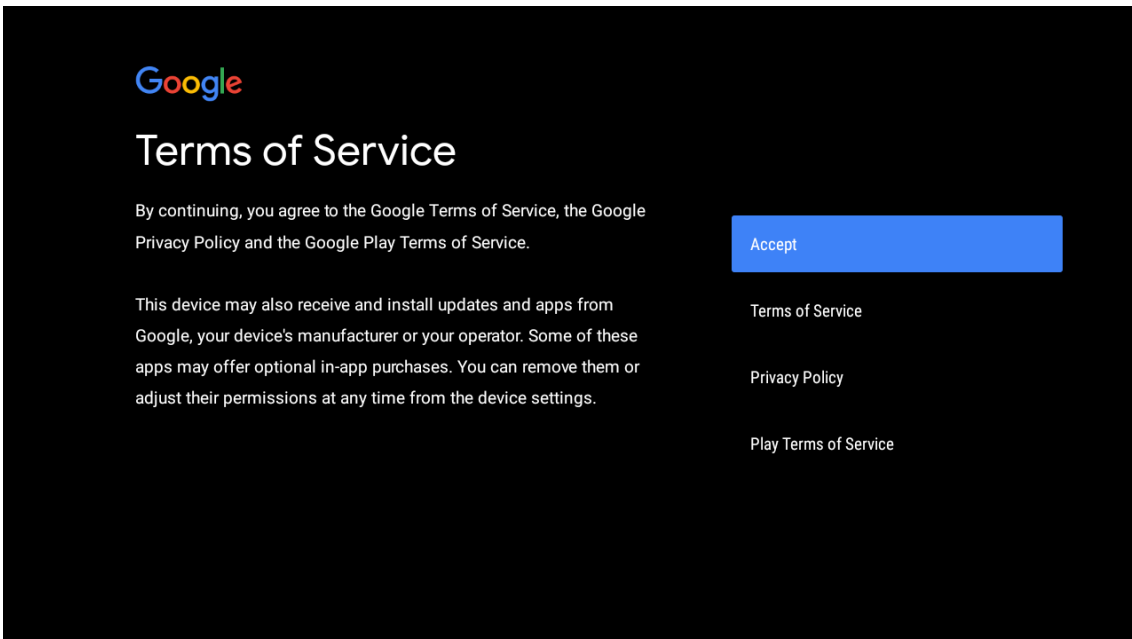

## Network privacy policy

The processing of personal data to the extent strictly necessary and proportionate for the purposes of ensuring network and information security, i.e. the ability of a network or an information system to resist, at a given level of confidence, accidental events or unlawful or malicious actions that compromise the availability, authenticity, integrity and confidentiality of stored or transmitted personal data, and the security of the related services offered by, or accessible via, those networks and systems, by public authorities, by computer emergency response teams (CERTs), computer security incident response teams (CSIRTs), by providers of electronic communications networks and services and by providers of security technologies and services, constitutes a legitimate interest of the data controller concerned. This could, for example, include

ACCEPT

DECLINE

### 6.5. Servizi Google

Selezionare "Accetta" per confermare se si desidera che la propria posizione venga identificata su Android TV e accettare di inviare automaticamente informazioni diagnostiche a Google per migliorare l'esperienza su Google.



## Google services

Select each to learn more about each service, such as how to turn it on or off later. Data will be used according to Google's Privacy Policy.

Click 'Accept' to confirm your selection of these Google services settings.

Select one below

Accept

location

Allow Google and apps with your permission to use location estimated from Wi-Fi. Google may collect location data periodically and use this data in an anonymous way to improve location accuracy and location-based services



Help improve Android

Automatically send diagnostic information to Google



Services and your privacy

Google Assistant sends services that you talk to a unique code



## 6.6. Riprodurre le installazioni automatiche

Selezionare l'installazione o la disinstallazione delle applicazioni consigliate e delle applicazioni di Google utilizzando questa procedura. Selezionare "Continua" alla pagina successiva.

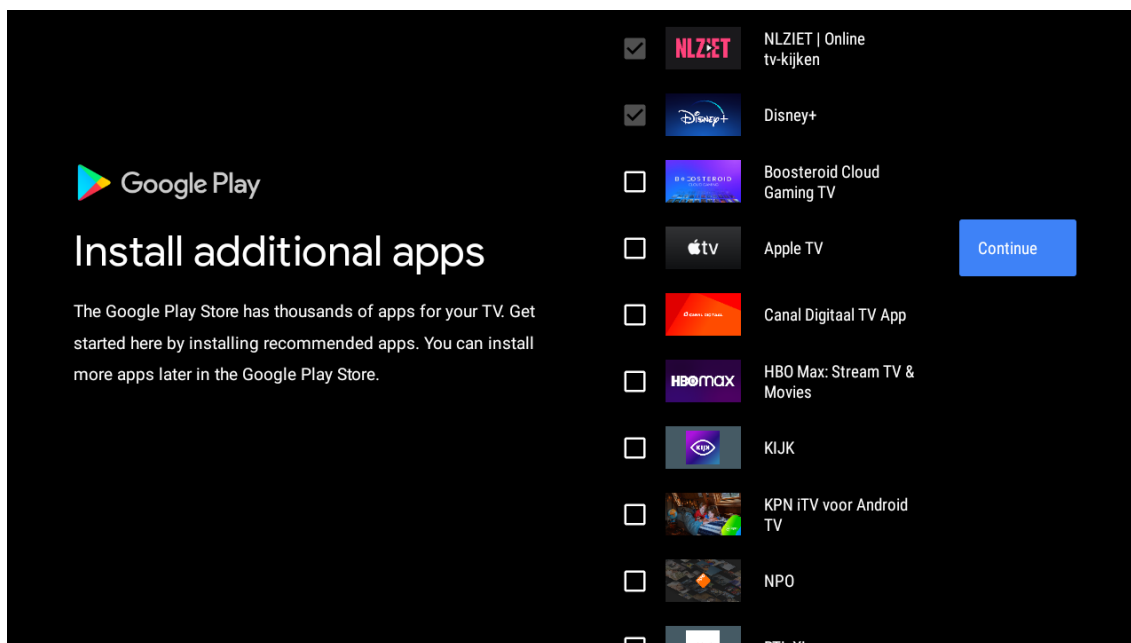

A questo punto appariranno le schermate informative; per proseguire è possibile scorrere le impostazioni premendo il pulsante direzionale "DESTRA".

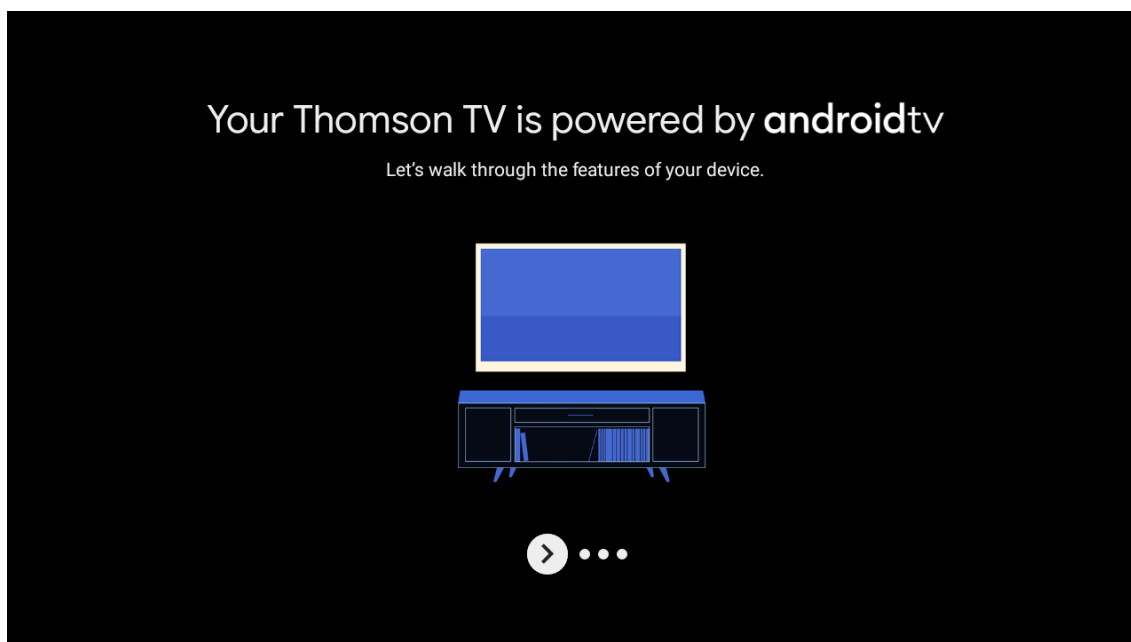

## Get apps from Google Play

The Google Play Store offers apps that you're sure to love. Watch shows, stream live sports, play games and more.



## Talk to the Google Assistant

After setup, press the mic button on your remote to quickly find the latest blockbuster, check the score of the big game or control your TV.



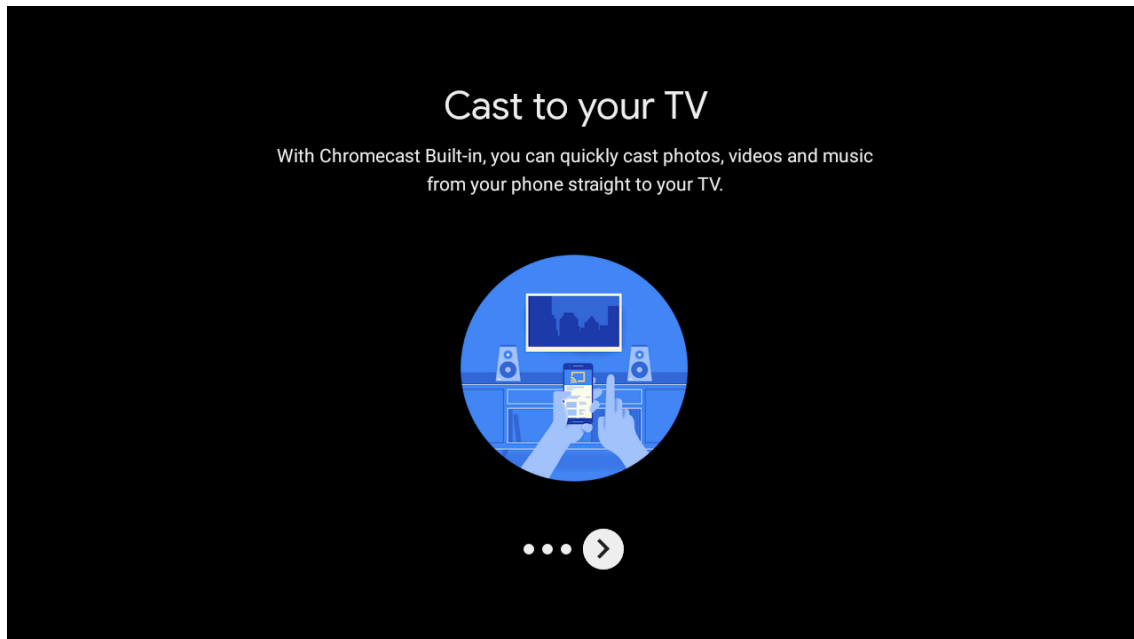

### 6.7. Accoppiamento con Bluetooth del telecomando

- Premere contemporaneamente Indietro e VOL - sul telecomando per accedere alla modalità di accoppiamento Bluetooth. La spia sul telecomando lampeggia quando inizia la modalità di accoppiamento.
- Premere INDIETRO per saltare la modalità di accoppiamento.

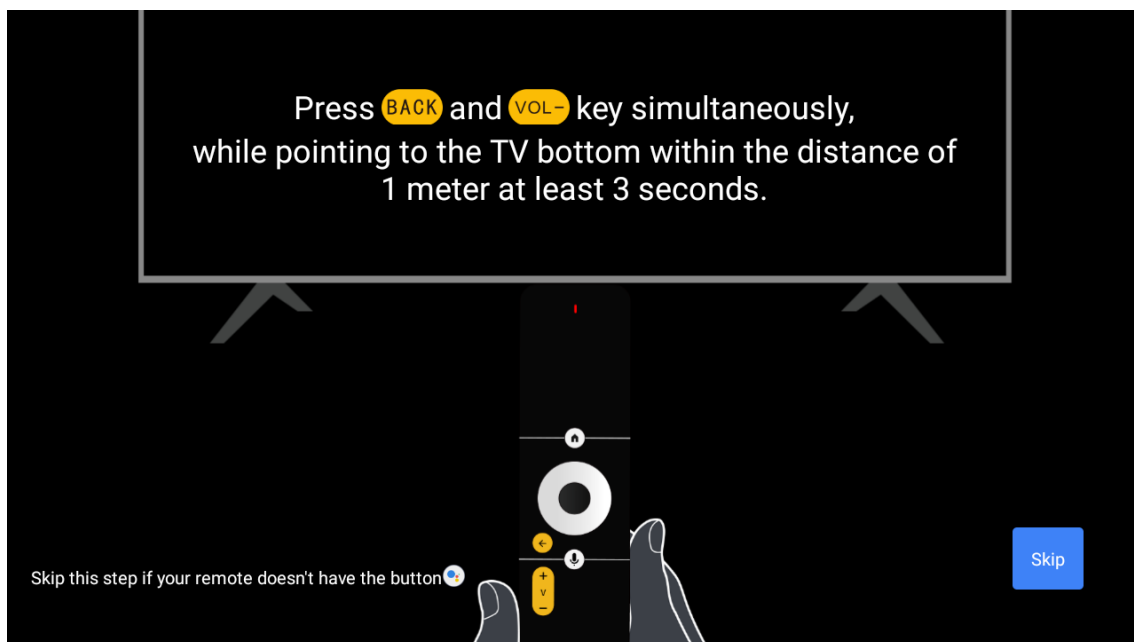

## 6.8. Selezionare Regione/Paese

Selezionare il Paese in cui si utilizza il dispositivo con i pulsanti direzionali, quindi premere OK per confermare.

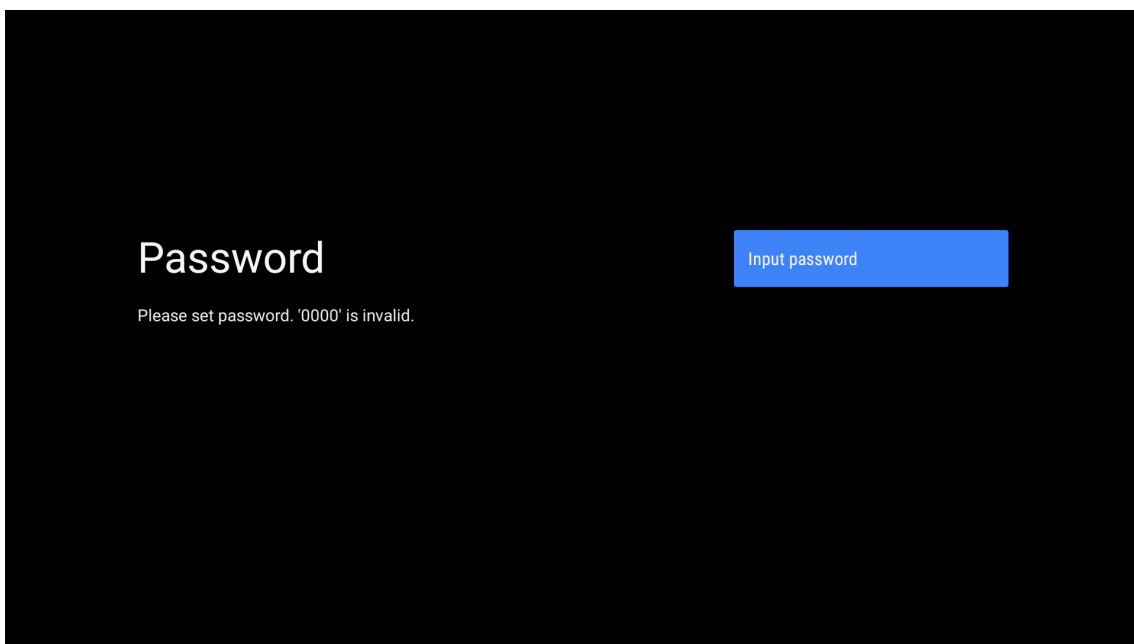
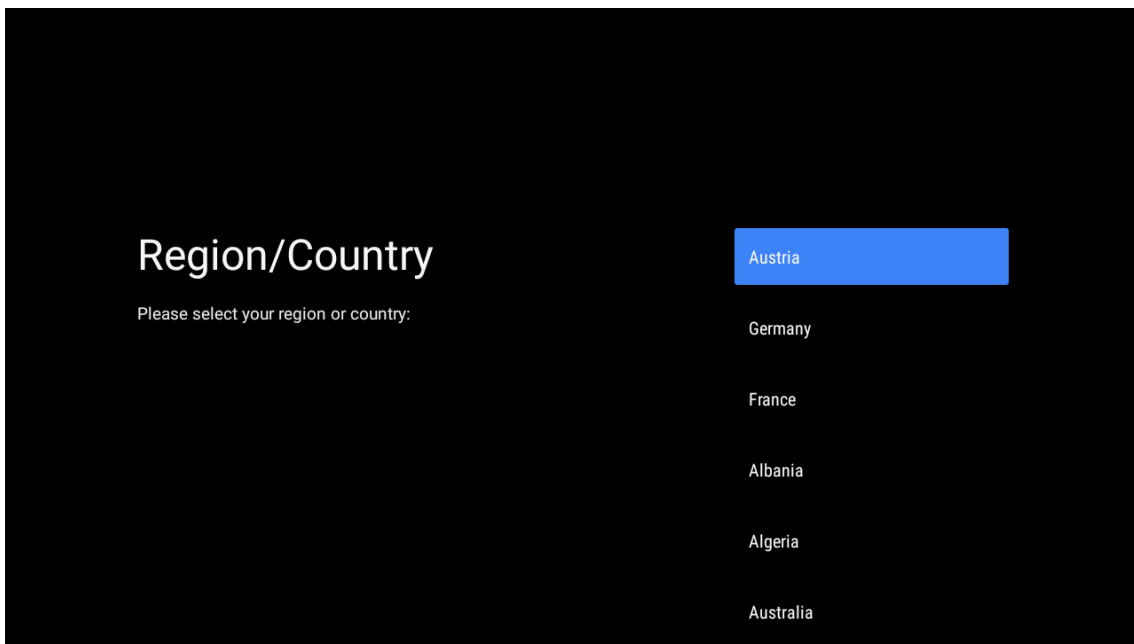

Input password

New password

---

1	2	3	✕
4	5	6	0
7	8	9	✓

Confirm password

Confirm password

---

1	2	3	✕
4	5	6	0
7	8	9	✓

### 6.9. Selezionare la modalità TV (Home/Retail)

In questa fase, selezionare "Home" se si utilizza il televisore in casa. Assicurarsi di confermare una volta selezionata la voce "Home".

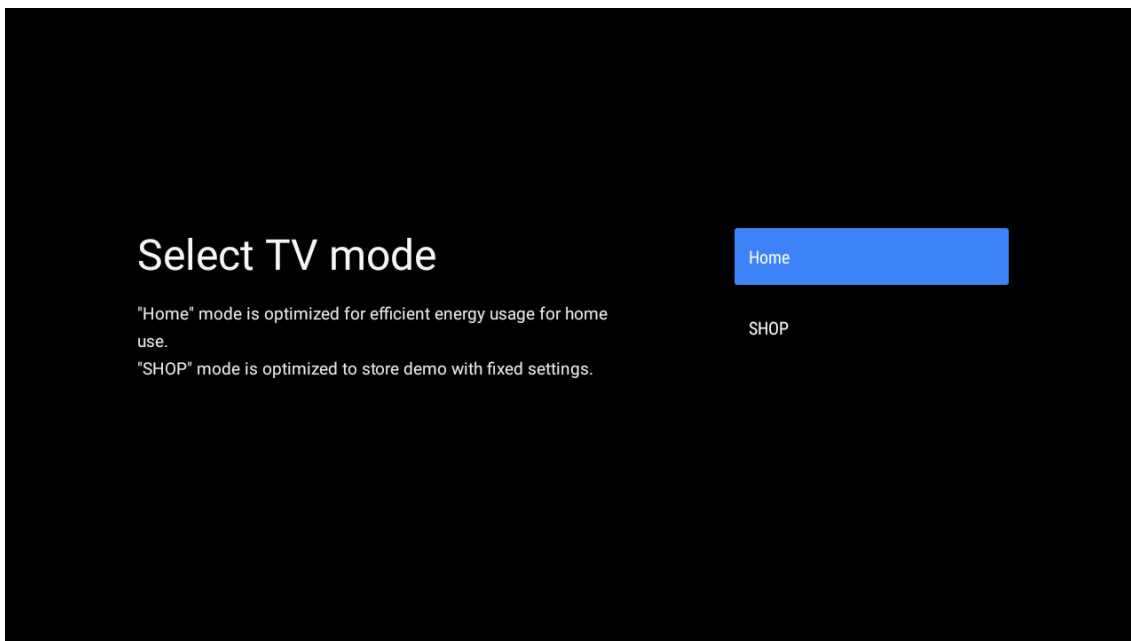

### 6.10. Chromecast integrato

Selezionare On/Off per rendere disponibile Chromecast integrato.

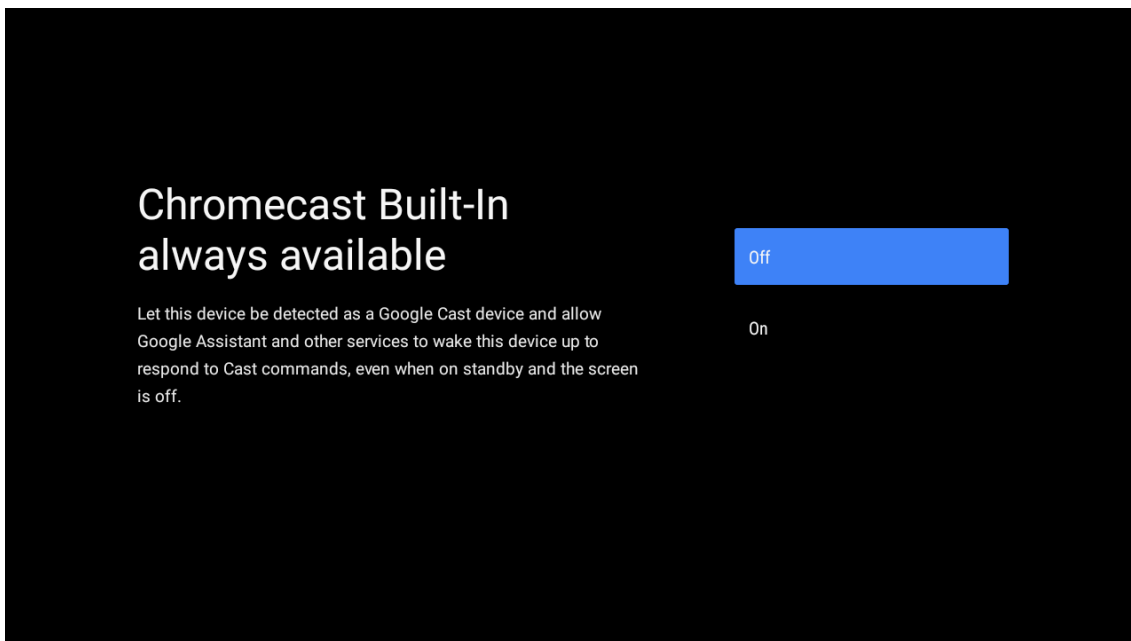

## 6.11. Impostazione canali TV

Selezionare Antenna/Cavo/Satellite per eseguire la scansione del canale TV.  
Se si seleziona "Salta", la scansione dei canali può essere eseguita nel menu.

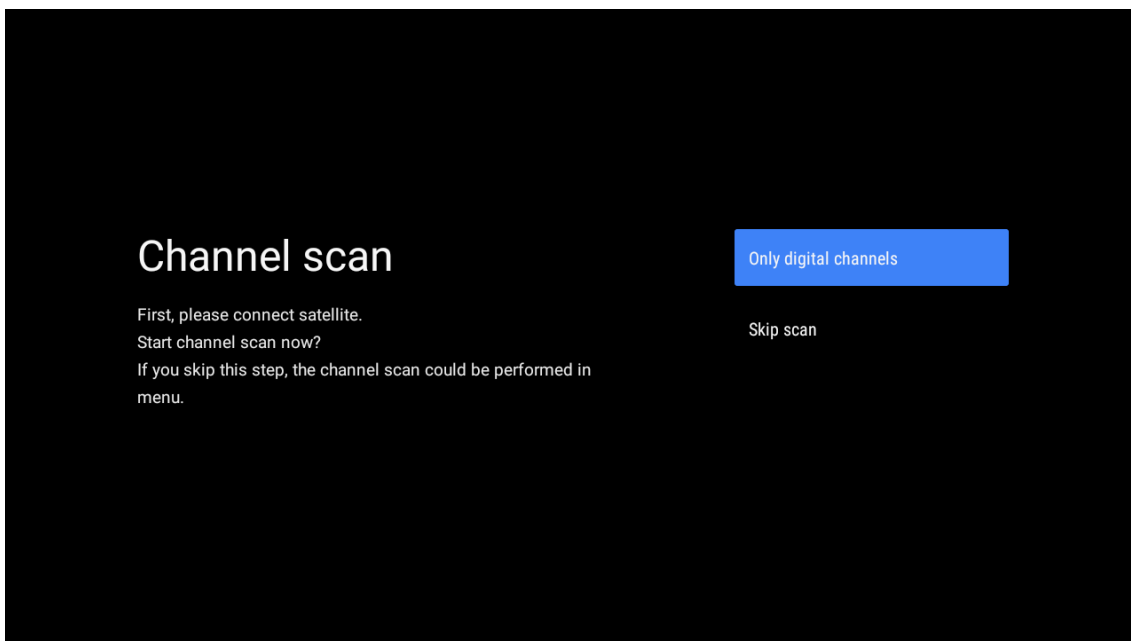
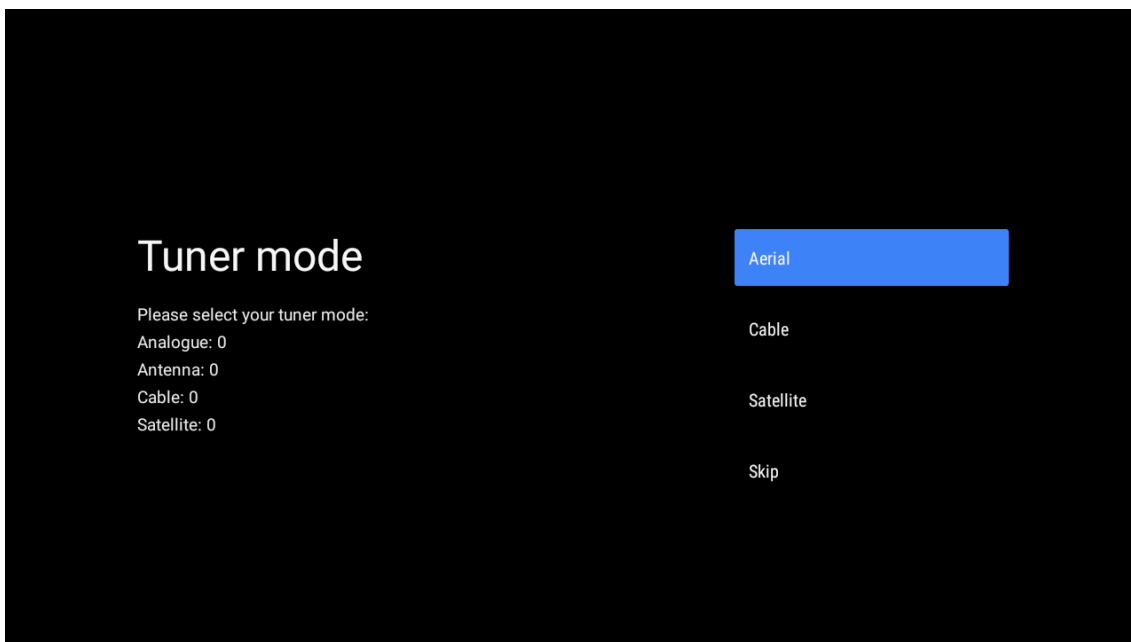

## Impostazione completata e condizioni di esclusione di responsabilità

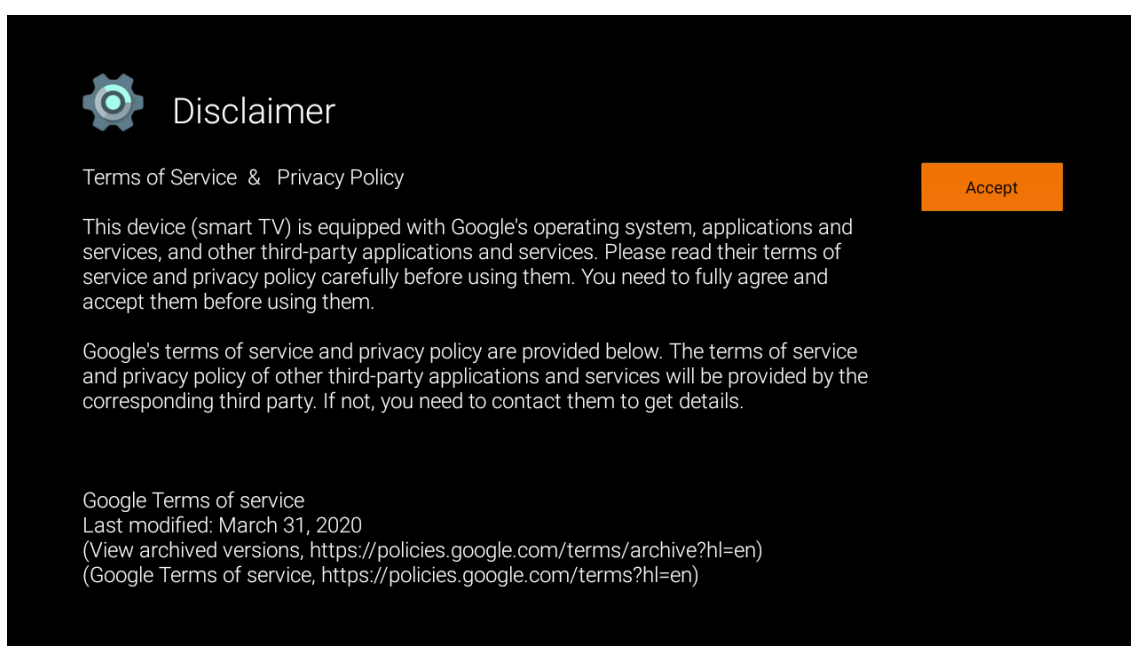
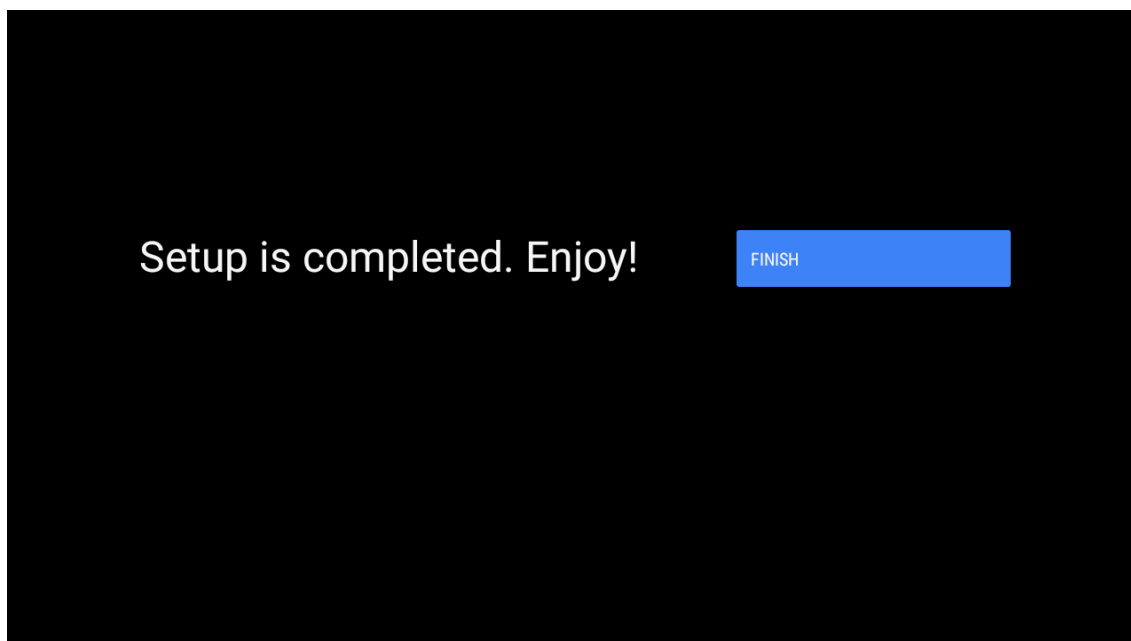

**Nota:** Se non si desidera eseguire una scansione del sintonizzatore, selezionare comunque una delle opzioni disponibili. È possibile saltare la scansione per eseguirla in una fase successiva dell'installazione guidata. Se si salta questo passaggio, è possibile eseguire una ricerca di canali in un secondo momento utilizzando le relative opzioni del menu Canali.

Il passaggio successivo è la selezione della modalità sintonizzatore. Selezionare le preferenze del sintonizzatore per installare i canali per la funzione Live TV. Sono disponibili le opzioni Antenna, Cavo e Satellitare. Evidenziare l'opzione corrispondente al proprio ambiente e premere OK o il pulsante direzionale Destra per procedere.

### Antenna

Se viene selezionata l'opzione Antenna, il televisore cercherà trasmissioni del digitale terrestre o del cavo digitale. Nella schermata successiva evidenziare l'opzione **Scansione** e premere **OK** per iniziare la ricerca o selezionare **Salta scansione** per continuare senza eseguire la ricerca.



## Cavo

Se viene selezionata l'opzione Cavo, il televisore cercherà trasmissioni via cavo o analogiche. Se ci sono, le opzioni di operatore disponibili saranno elencate nella schermata Seleziona operatore. In caso contrario, questo passaggio verrà saltato. È possibile selezionare un solo operatore dall'elenco. Evidenziare l'operatore desiderato e premere **OK** o il pulsante direzionale **Destra** per procedere.

Nella schermata successiva selezionare l'opzione **Scansione** per iniziare la ricerca o selezionare **Salta scansione** per continuare senza eseguire la ricerca. Se si seleziona **Scansione**, viene visualizzata una schermata di configurazione. Potrebbe essere necessario impostare le opzioni **Modalità di scansione**, **Frequenza (kHz)**, **Modulazione**, **Classificazione di simboli (kSym/s)**, **ID di rete**. Per eseguire una scansione completa, impostare la **Modalità di scansione** come **Completa/Avanzata**, se disponibile. A seconda dell'operatore selezionato e/o della Modalità di scansione, alcune opzioni potrebbero non essere disponibili per l'impostazione. Una volta terminata l'impostazione delle opzioni disponibili, premere il pulsante direzionale **Destra** per procedere. Il televisore avvierà la ricerca delle trasmissioni disponibili.

## Satellite

Se è stata selezionata l'opzione Satellite, verrà visualizzata la schermata **Tipo di satellite**. Saranno disponibili le opzioni **Satellite preferito** e **Satellite generale**. Selezionarne uno e premere **OK** per procedere.

**Nota:** Le opzioni Satellite preferito e Satellite generale potrebbero non essere disponibili a seconda del Paese selezionato. In questo caso, dopo aver selezionato la modalità di sintonizzazione Satellite, verrà visualizzata la schermata Impostazione configurazione DVBS. Se è stata selezionata l'opzione Satellite preferito, la schermata successiva sarà Seleziona operatore. È possibile selezionare un solo operatore dall'elenco. Evidenziare l'operatore desiderato e premere **OK** o il pulsante direzionale **Destra** per procedere. Alcune delle seguenti opzioni potrebbero essere preimpostate a seconda dell'operatore selezionato in questa fase. Controllare i parametri prima di procedere e regolarli se necessario.

Per l'Austria e la Germania è disponibile la funzione **Carica elenco canali**, sotto l'opzione di ricerca **Satellite generale**.

## Configurazione DVB-S

Verrà quindi visualizzata la schermata di impostazione della configurazione DVB-S. Per prima cosa è necessario impostare il tipo di antenna (questa opzione può essere denominata tipo di satellite a seconda del Paese selezionato). Sono disponibili le opzioni Universale, Cavo singolo e cavo singolo Jess. Impostare il Tipo di antenna come Universale per i sistemi satellitari Direct e DiSEqC. Se si imposta il tipo di antenna come Universale, premere il pulsante direzionale **Destra** per passare al punto successivo. Se il tipo di antenna è impostato come Cavo singolo o Cavo singolo Jess, nella schermata Impostazione configurazione DVB-S saranno disponibili altre tre opzioni: Sintonizzatore, Frequenza di banda e Definito dall'utente. L'opzione Definito dall'utente sarà disponibile se la frequenza di banda è impostata come Definito dall'utente. Impostare queste opzioni, se disponibili, e premere il pulsante direzionale **Destra** per procedere. A seconda delle selezioni del Paese e del tipo di satellite effettuate nelle fasi precedenti del processo di configurazione iniziale, potrebbe essere visualizzata la schermata Carica elenco preselezioni. Evidenziare Carica elenco preselezioni e premere **OK** o il pulsante direzionale **Destra** per procedere con l'installazione di SatcoDX. È anche possibile saltare questo passaggio selezionando l'opzione Salta. Dopo aver configurato i parametri nella schermata Impostazione configurazione DVB-S in base all'ambiente e aver selezionato la preferenza di installazione dell'elenco preimpostazioni, il passo successivo può essere la schermata Seleziona satellite. È possibile impostare diversi satelliti a seconda del tipo di antenna e dell'operatore selezionati nei passaggi precedenti. Evidenziare l'opzione satellitare desiderata e premere **OK** per impostare i parametri (se si dispone di un sistema satellitare diretto, l'opzione DiSEqC Set deve essere impostata come DiSEqC A.). Lo Stato del satellite della prima opzione satellitare sarà impostato su On.

Per configurare le altre impostazioni del satellite e abilitare la scansione, questa opzione deve essere impostata prima su On. Premere il tasto Indietro e selezionare il satellite successivo che si desidera impostare. Dopo aver completato le modifiche alla configurazione, premere il pulsante direzionale **Destra** per procedere.

Se nella fase precedente è stata selezionata l'opzione Carica elenco preimpostato, le fasi successive verranno saltate e si avvierà l'installazione dell'elenco dei canali preimpostati. Se non è stato selezionato il satellite corretto per l'installazione di SatcoDX, sullo schermo verrà visualizzato un avviso. Verranno elencati i satelliti selezionabili. Premere **OK** per chiudere la finestra di dialogo e impostare il satellite di conseguenza.

A questo punto verrà visualizzata la schermata per la Scansione del canale. Selezionare Scansione e premere **OK** o il pulsante direzionale **Destra** per procedere con le configurazioni di scansione. Selezionare Salta scansione per procedere senza eseguire la scansione e completare la configurazione iniziale.

Se si seleziona l'opzione Scansione, viene visualizzata la schermata Configura scansione DVBS. Saranno visualizzate le seguenti opzioni. Modalità di scansione e Canali. È possibile scegliere di eseguire una scansione completa o una scansione di rete. Impostare la modalità di scansione di conseguenza. Se si intende eseguire

una scansione di rete, assicurarsi di aver regolato accuratamente i parametri Frequenza, Classificazione simboli (kSym/s) e Polarizzazione nell'opzione Transponder della schermata Impostazione satellite. A seconda delle selezioni precedenti, potrebbe non essere possibile modificare l'impostazione della modalità di scansione. Se l'opzione Canali è impostata su Libero, i canali criptati non verranno installati. A seconda dell'operatore selezionato, possono essere disponibili altre opzioni; configurare queste impostazioni in base alle proprie preferenze. Una volta terminata l'impostazione delle opzioni disponibili, premere il pulsante direzionale Destra per avviare la scansione mentre è evidenziata la Modalità di scansione o i Canali.

Durante la ricerca, è possibile premere il pulsante Indietro per annullarla. I canali già trovati saranno memorizzati nell'elenco dei canali. Una volta completata l'impostazione iniziale, verranno visualizzati i risultati. Premere OK per terminare l'impostazione. Verrà visualizzata la schermata Home. È possibile evidenziare l'applicazione Live TV e premere OK per passare alla modalità Live TV e guardare.

## 7. Home

Per sfruttare al massimo i vantaggi offerti dalla Android TV, è necessario collegare il televisore a Internet. Connettere il televisore a una rete domestica tramite una connessione a Internet ad alta velocità. È possibile connettere il televisore al modem/router in modalità wireless o cablata. Per ulteriori informazioni su come connettere il televisore a Internet, consultare le sezioni Rete ed Eseguire la connessione a Internet.

Il menu Home rappresenta il centro del televisore. Premere il pulsante Home per visualizzare la schermata Home. Dalla schermata Home è possibile aprire qualsiasi applicazione, passare a un canale televisivo, guardare un film o passare a un dispositivo connesso. Gli elementi contenuti nel menu Home possono variare in base alla configurazione del televisore e al Paese selezionato durante la configurazione del televisore.

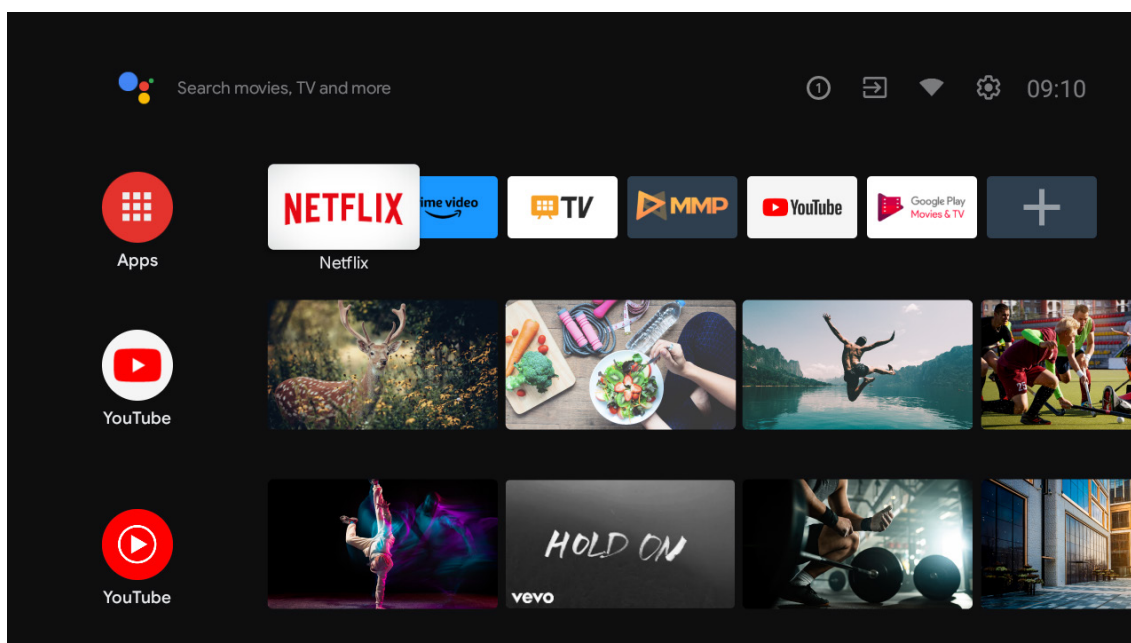

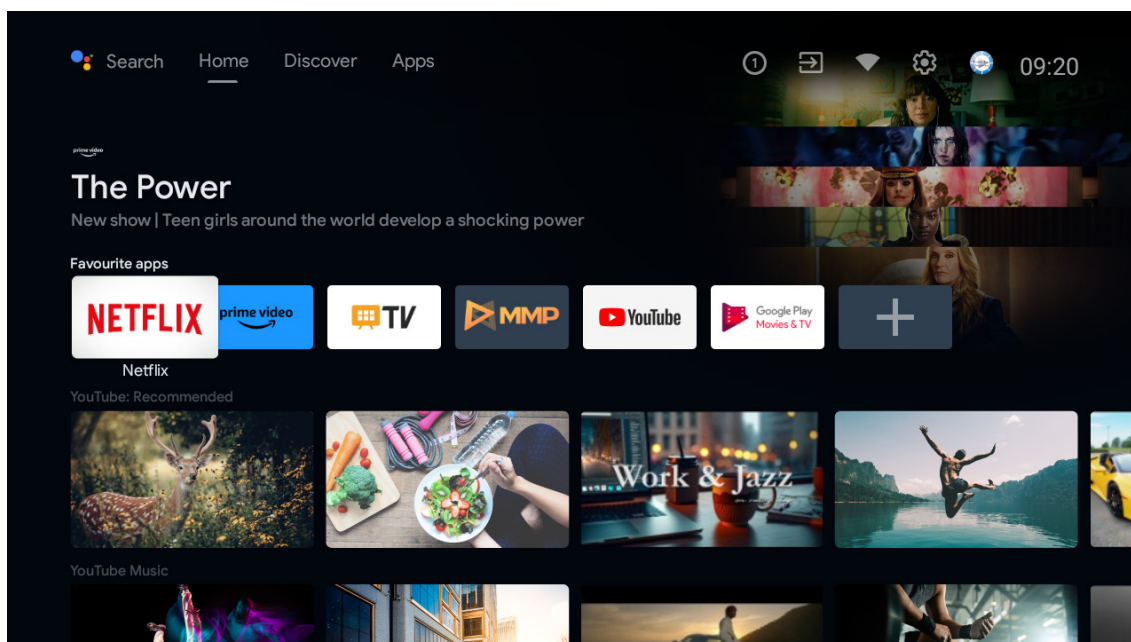

\*L'interfaccia utente della schermata Home di alcuni Paesi potrebbe essere diversa da quella dell'immagine precedente; per i dettagli, fare riferimento al prodotto in uso.

Le opzioni disponibili della schermata Home sono disposte in file. Utilizzare i pulsanti direzionali del telecomando per navigare tra le opzioni della schermata Home. Potrebbero essere disponibili le righe delle applicazioni, di YouTube, di Google Play Film e TV, di Google Play Musica e delle applicazioni installate. Selezionare una riga, quindi evidenziare l'elemento desiderato all'interno della stessa. Premere il pulsante OK per effettuare una selezione o accedere a un sottomenu.

In alto a sinistra dello schermo si trovano gli strumenti di ricerca. È possibile scegliere se digitare una parola per avviare una ricerca tramite la tastiera virtuale o provare l'opzione di ricerca vocale se il telecomando dispone di un microfono incorporato. Spostare il focus sull'opzione desiderata e premere OK per procedere.

In alto a destra dello schermo, Notifiche, Ingressi, Rete e Internet (saranno denominati Connessi o Non connessi in base allo stato attuale della connessione), Impostazioni e l'ora corrente.

La prima riga è quella delle applicazioni. Le applicazioni Live TV e Lettore multimediale saranno disponibili insieme ad altre applicazioni. Evidenziare Live TV e premere OK per passare alla modalità Live TV. Se la sorgente era precedentemente impostata su un'opzione diversa da TV, premere il pulsante Sorgente e selezionare il televisore per guardare i canali TV in diretta.

## 8. Impostazioni

### Preferenze del dispositivo

1. Premere i pulsanti direzionali per selezionare le opzioni Informazioni, Data e ora, Timer, Lingua, Ingressi, Immagine, Suono, Assistente Google, Reset e altre.
2. Premere OK per passare alla sotto-opzione corrispondente.

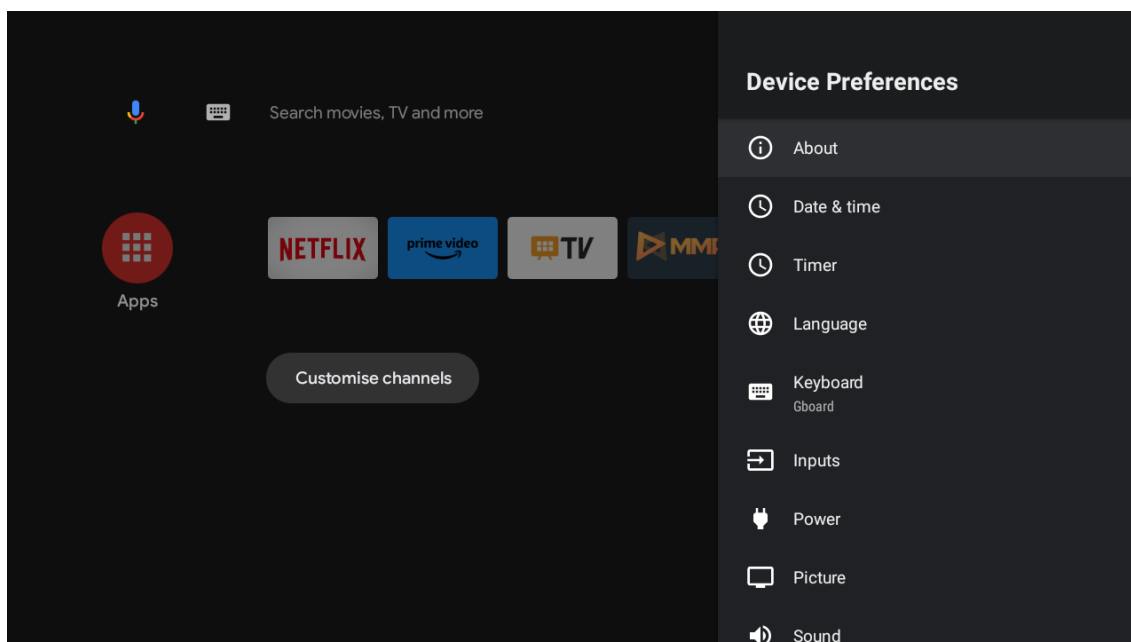

## Informazioni

1. Premere i pulsanti direzionali per controllare altre informazioni come l'aggiornamento del sistema, il nome del dispositivo, il Riavvio, lo stato e altro ancora.
2. Premere il pulsante INDIETRO per tornare al menu precedente.  
Premere il pulsante INDIETRO per uscire dal menu.

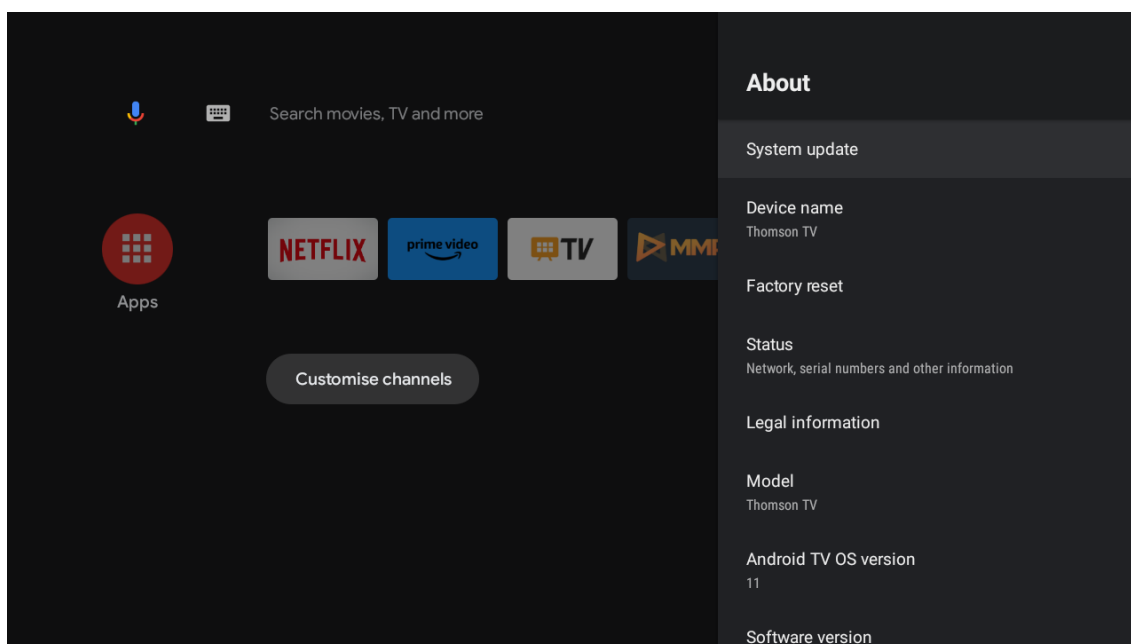

Le immagini di cui sopra sono solo indicative, fare riferimento al prodotto per i dettagli.

## Impostazioni di fabbrica

Se si seleziona Impostazioni di fabbrica, verranno cancellati tutti i dati dalla memoria interna del dispositivo, compresi: l'account Google, i dati e le impostazioni di sistema e delle app e le app scaricate.

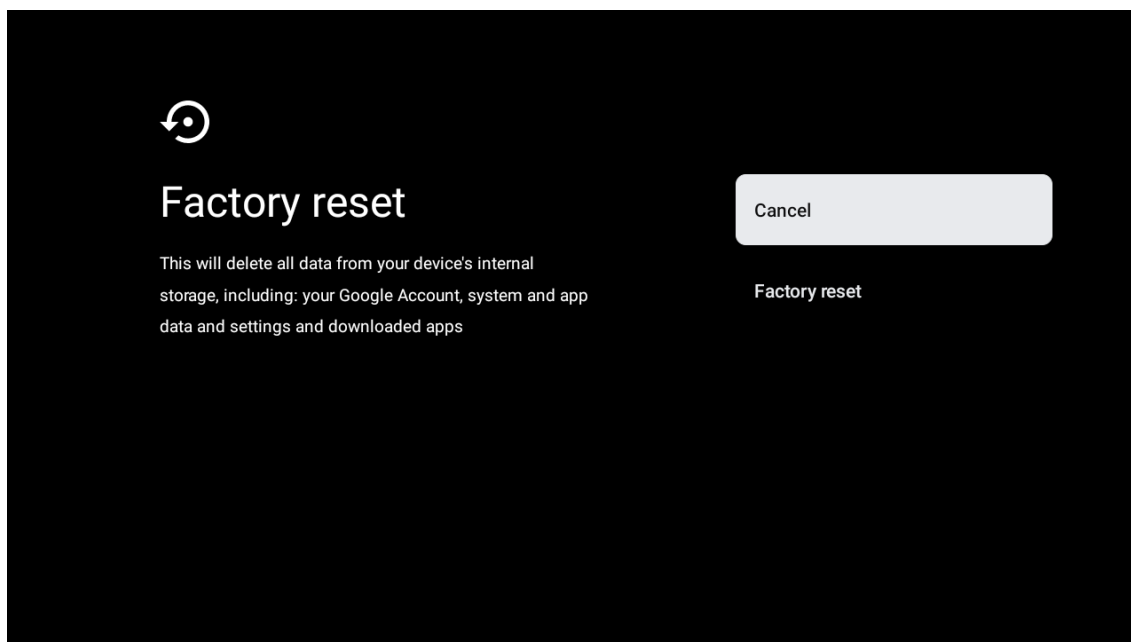

## 9. Impostazioni sorgente TV

Per accedere alla sorgente TV in Homepage:

Premere il tasto della sorgente o selezionare "Live TV" in Homepage.

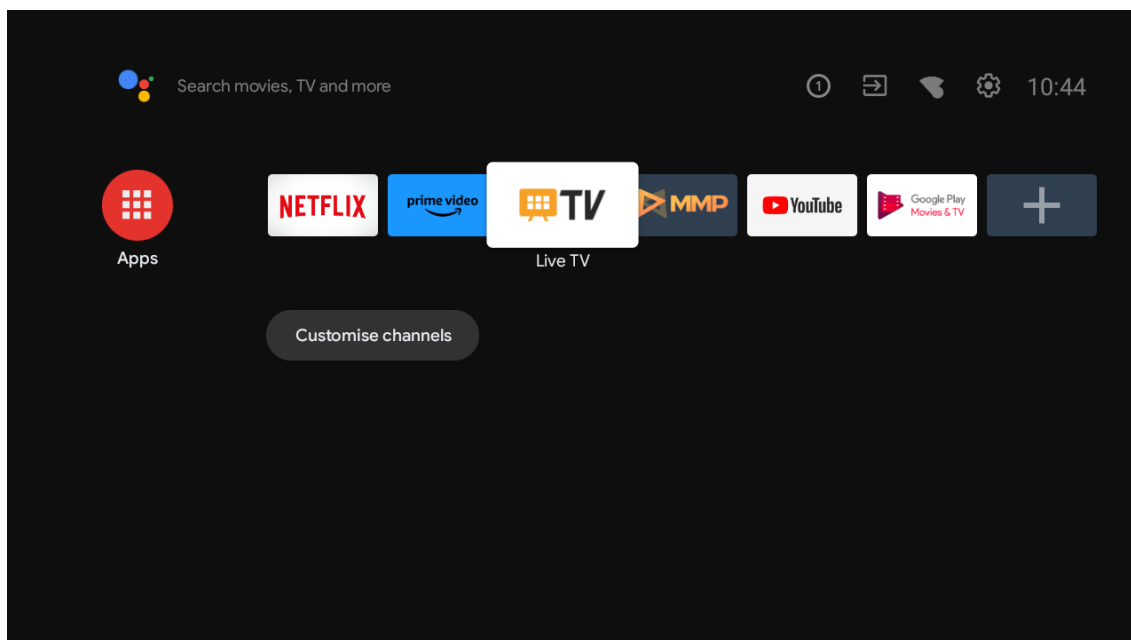

Premere il tasto OK, quindi selezionare "Canali" e selezionare "Nuovi canali disponibili" per accedere.

## 10. Google Play

Per avere accesso e scaricare applicazioni da Google Play, è necessario accedere con un account Google.

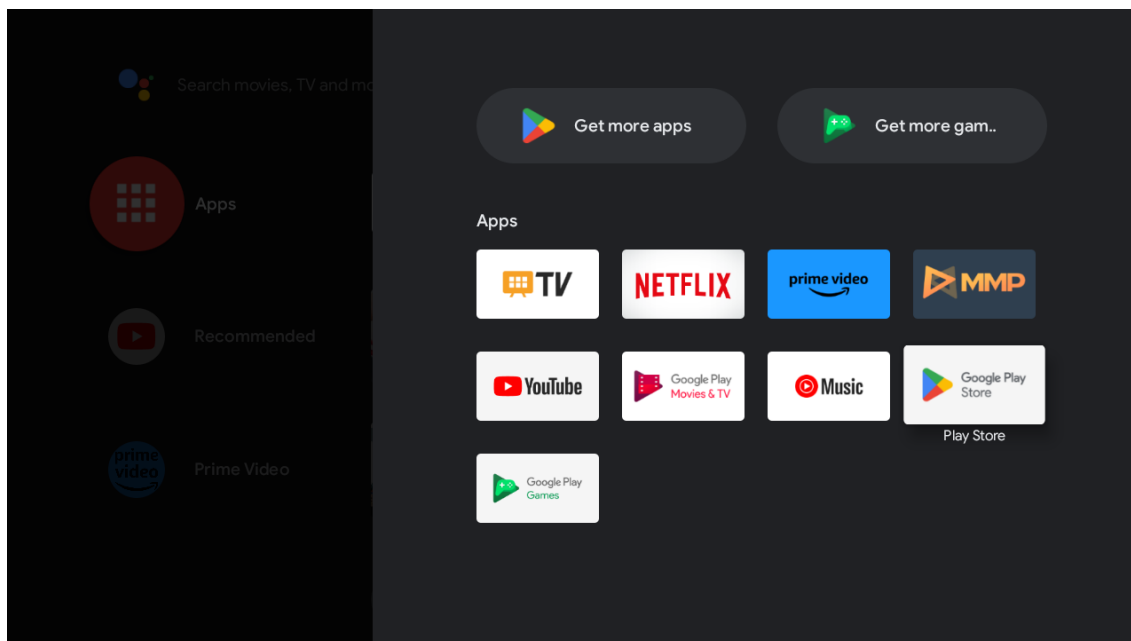

Una volta lanciato Google Play, verrà chiesto di accedere o di creare un nuovo account.

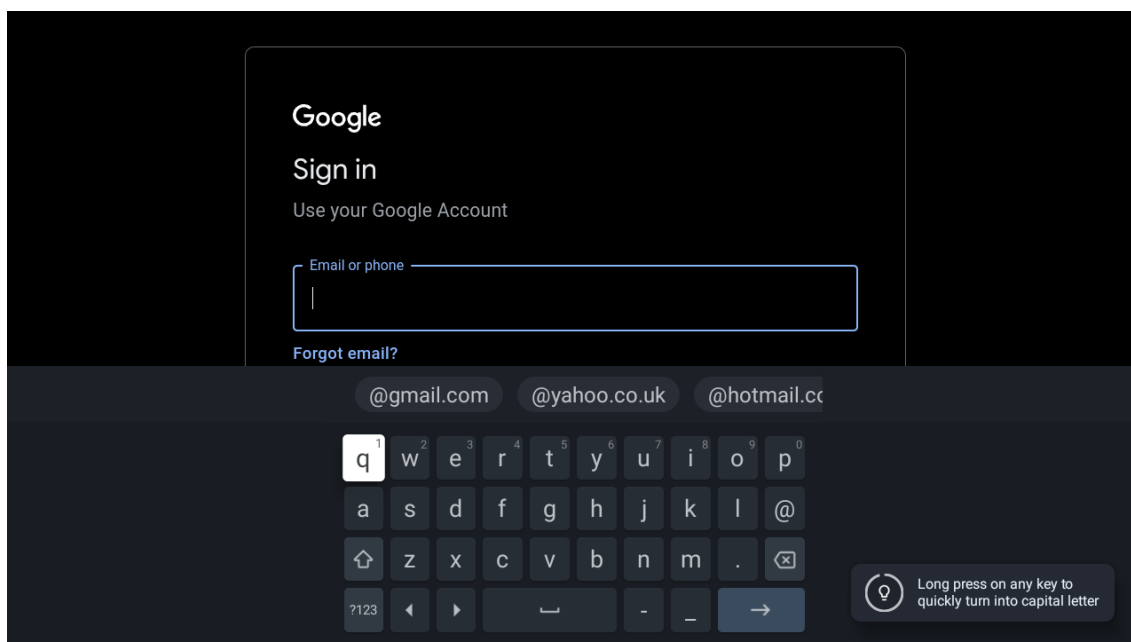

Una volta effettuato l'accesso, si accede alla pagina sottostante; scorrere l'elenco delle applicazioni disponibili per il download o premere il pulsante Google Assistant sul telecomando per parlare con Google.

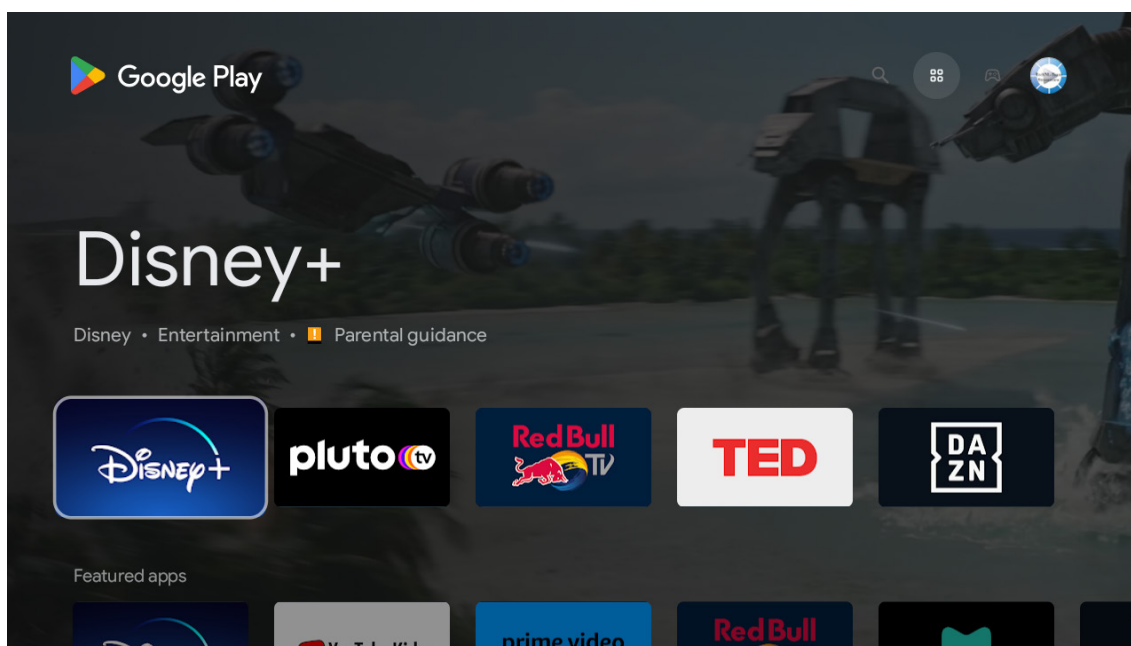

## 11. Diagnostica

Mancanza di alimentazione	Controllare se il cavo CA del televisore è collegato o meno. Se non c'è ancora corrente, scollegare la spina, e ricollegarla alla presa dopo 60 secondi. Riaccendere il televisore.
Segnale disturbato	In presenza di edifici alti o di montagne nelle vicinanze del televisore possono apparire immagini doppie o fantasma. L'immagine può essere regolata manualmente: consultare le istruzioni per la regolazione del nonio, oppure regolare la direzione dell'antenna esterna. Se si utilizza un'antenna interna, la ricezione del segnale potrebbe essere più difficile in determinate circostanze. Regolare la direzione dell'antenna per ottenere una ricezione ottimale. Se in questo modo la ricezione non migliora, potrebbe essere necessario passare a un'antenna esterna.
Nessuna immagine	Controllare che l'antenna sul retro sia collegata correttamente. Visualizzare altri canali per verificare se il problema persiste.
Video senza audio	Provare ad aumentare il volume. Controllare se l'audio del televisore è disattivato o meno.
L'audio è presente, ma il video non viene visualizzato o è scolorito.	Provare a regolare il contrasto e la luminosità.
Il rumore statico influisce sulla qualità del video e dell'audio	Controllare che l'antenna sul retro sia collegata correttamente.
Linee interrotte sullo schermo	Apparecchi elettrici come asciugacapelli, aspirapolvere, ecc. possono interferire con il televisore. Spegnerli questi apparecchi.
Il telecomando non funziona	Assicurarsi che il sacchetto di plastica fornito con il telecomando sia stato rimosso. Provare a utilizzare il telecomando a una distanza minore dal televisore. Controllare se il posizionamento delle batterie è corretto, oppure provare a utilizzare nuove batterie. Il televisore passa in modalità Standby se non riceve alcuna risposta dopo alcuni minuti.
Appaiono delle linee quando un dispositivo è collegato alla porta RCA	Assicurarsi di utilizzare un cavo di buona qualità.
Non è possibile risolvere i problemi	Scollegare il cavo di alimentazione e attendere 30 secondi, quindi ricollegarlo alla presa di corrente. Se il problema persiste, non tentare di riparare il televisore da soli. Contattare il centro di assistenza.

## 12. Specifiche tecniche

	24HA2S13	24HA2S13C/ 24HA2S13CW	32HA2S13/ 32HA2S13W/ 32HA2S13C	32FA2S13	40FA2S13/ 40FA2S13W	43FA2S13
Tensione di funzionamento	100-240 V, 50-60 Hz	100-240 V, 50-60 Hz	100-240 V, 50-60 Hz	100-240 V, 50-60 Hz	100-240 V, 50-60 Hz	100-240 V, 50-60 Hz
Adattatore CA Specifiche (Uscita)		12 V $\overline{\text{m}}$ 3 A, 36 W	12 V $\overline{\text{m}}$ 3 A, 36 W			
Audio (DTS HD)	no	no	no	no	no	no
Potenza in uscita massima	2 x 3	2 x 3	2 x 8	2 x 8	2 x 8	2 x 8
Consumo energetico (W)	36	36	56	56	90	90
Consumo energetico in standby di rete (W)	< 0,5	< 0,5	< 0,5	< 0,5	< 0,5	< 0,5
Peso (kg)	< 2,25	< 2,25	< 3,35	< 3,35	< 5,35	6
Dimensioni del televisore PxLxH (con base) (mm)	535x151x353	535x151x353	719x151x456	719x151x456	892x172x559	955x172x590
Dimensioni del televisore PxLxH (senza base) (mm)	535x75x318	535x75x318	719x82x423	719x82x423	892x84x509	955x85x555
Schermo	24"/60 cm	24"/60 cm	32"/80 cm	32"/80 cm	40"/101 cm	43"/109 cm

	43UA5S13	50UA5S13	55UA5S13	65UA5S13	75UA5S13
Tensione di funzionamento	100-240 V, 50-60 Hz	100-240 V, 50-60 Hz	100-240 V, 50-60 Hz	100-240 V, 50-60 Hz	100-240 V, 50-60 Hz
Adattatore CA Specifiche (Uscita)					
Audio (DTS HD)	no	no	no	no	no
Potenza in uscita massima	2 x 8	2 x 10	2 x 10	2 x 12	2 x 12
Consumo energetico (W)	90	100	110	160	220
Consumo energetico in standby di rete (W)	< 0,5	< 0,5	< 0,5	< 0,5	< 0,5
Peso (kg)	6,3	8,5	11,5	16,7	24
Dimensioni del televisore PxLxH (con base) (mm)	957x172x592	1111x260x692	1229x260x747	1446x293x867	1667x300x1023
Dimensioni del televisore PxLxH (senza base) (mm)	957x85x556	1111x75x643	1229x77x710	1446x78x831	1667x85x955
Schermo	43"/109 cm	50"/126 cm	55"/139 cm	65"/164 cm	75"/189 cm



	43QA2S13	50QA2S13	55QA2S13	65QA2S13	75QA2S13	85QA2S13
Tensione di funzionamento	100-240 V, 50-60 Hz	100-240 V, 50-60 Hz	100-240 V, 50-60 Hz	100-240 V, 50-60 Hz	100-240 V, 50-60 Hz	100-240 V, 50-60 Hz
Adattatore CA Specifiche (Uscita)						
Audio (DTS HD)	no	no	no	no	no	no
Potenza in uscita massima	2 x 8	2 x 10	2 x 10	2 x 10	2 x 10	2 x 12
Consumo energetico (W)	90	100	110	160	220	300
Consumo energetico in standby di rete (W)	< 0,5	< 0,5	< 0,5	< 0,5	< 0,5	< 0,5
Peso (kg)	6,3	8,5	11,5	16,7	24	36,1
Dimensioni del televisore P x L x H (con base) (mm)	957x172x592	1111x260x692	1229x260x747	1446x293x867	1667x300x1023	1897x393x1154
Dimensioni del televisore P x L x H (senza base) (mm)	957x85x556	1111x75x643	1229x77x710	1446x78x831	1667x85x955	1897x90x1087
Schermo	43"/109 cm	50"/126 cm	55"/139 cm	65"/164 cm	75"/189 cm	85"/215 cm

	43QA7S13	50QA7S13	55QA7S13
Tensione di funzionamento	100-240 V, 50-60 Hz	100-240 V, 50-60 Hz	100-240 V, 50-60 Hz
Adattatore CA Specifiche (Uscita)			
Audio (DTS HD)	no	no	no
Potenza in uscita massima	2 x 10	2 x 10	2 x 10
Consumo energetico (W)	90	120	140
Consumo energetico in standby di rete (W)	< 0,5	< 0,5	< 0,5
Peso (kg)	7,25	9,7	12,55
Dimensioni del televisore P x L x H (con base) (mm)	956x172x618	1111x260x714	1227x260x774
Dimensioni del televisore P x L x H (senza base) (mm)	956x94x584	1111x90x670	1227x90x736
Schermo	43"/109 cm	50"/126 cm	55"/139 cm

## 12.1. Restrizioniterritoriali

Prodotto destinato esclusivamente all'uso in interni negli Stati membri dell'UE e negli Stati EFTA.

**AT BE BG CH CY CZ DE DK EE ES FI FR GR HR HU IE IS  
IT LI LT LU LV MT NL NO PL PT RO SI SK SE TR UK (NI)**

## 12.2. Licenza

Soggetto a modifiche. Grazie alla continua ricerca e alle innovazioni, le specifiche tecniche, il design e l'aspetto dei prodotti possono variare.

Google, Google Play, Android TV, Chromecast integrato e altri marchi sono marchi di Google LLC. Google Assistant non è disponibile in alcune lingue e Paesi. La disponibilità dei servizi varia a seconda del Paese e della lingua. Netflix è un marchio registrato di Netflix, Inc. È richiesta l'iscrizione a Netflix per lo streaming. La disponibilità del 4K Ultra HD è soggetta al piano di abbonamento, al servizio Internet, alle capacità del dispositivo e alla disponibilità dei contenuti. [www.netflix.com/TermsOfUse](http://www.netflix.com/TermsOfUse) (La disponibilità del 4K Ultra HD dipende dall'abbonamento Netflix, dalla connessione Internet, dalle capacità dell'apparecchio e dalla disponibilità dei contenuti. [www.netflix.com/TermsOfUse](http://www.netflix.com/TermsOfUse)). Apple TV è un marchio di Apple Inc. registrato negli Stati Uniti e in altri Paesi e regioni.

Wi-Fi è un marchio registrato di Wi-Fi Alliance®. I termini HDMI e HDMI High-Definition Multimedia Interface e il logo HDMI sono marchi o marchi registrati di HDMI Licensing Administrator, Inc. negli Stati Uniti e in altri Paesi.

Dolby, Dolby Vision, Dolby Atmos, Dolby Audio e il simbolo della doppia D sono marchi registrati di Dolby Laboratories Licensing Corporation. Prodotto sotto licenza di Dolby Laboratories. Lavori non pubblicati riservati. Copyright © 1992-2022 Dolby Laboratories. Tutti i diritti riservati.

Tutti i nomi dei prodotti sono marchi o marchi registrati dei rispettivi proprietari.

© THOMSON e il logo THOMSON sono marchi utilizzati su licenza da StreamView GmbH, Franz-Josefs- Kai 13, 1010 Vienna, Austria - ulteriori informazioni su [www.thomson-brand.com](http://www.thomson-brand.com).