



HCX 10D8 DAB

Guida d'uso

User guide

SISTEMA HI-FI CON DAB+/CD/MP3/USB/AUX IN E CONNESSIONE BLUETOOTH®

Manuale d'uso e collegamento

HIFI STEREO SYSTEM WITH DAB +/CD/MP3/USB/AUX IN AND BLUETOOTH® CONNECTION

User manual and connection

SYSTÈME HI-FI AVEC DAB +/CD/MP3/USB/AUX IN ET CONNEXION BLUETOOTH®

Mode d'emploi et connexion

HIFI-ANLAGE MIT DAB +/CD/MP3/USB/AUX IN UND BLUETOOTH®-VERBINDUNG

Bedienungsanleitung und Anschluss

EQUIPO DE ALTA FIDELIDAD CON DAB +/CD/MP3/USB/AUX IN Y CONEXIÓN BLUETOOTH®

Manual de usuario y la conexión





ATTENZIONE

**RISCHIO DI SCOSSE
ELETTRICHE!
NON ESPORRE A
PIOGGIA E UMIDITÀ**



ATTENZIONE: NON APRITE L'APPARECCHIO. ALL'INTERNO NON VI SONO COMANDI MANIPOLABILI DALL'UTENTE NE PARTI DI RICAMBIO. PER TUTTE LE OPERAZIONI DI SERVIZIO RIVOLGERSI AD UN CENTRO DI ASSISTENZA AUTORIZZATO TREVI.



WARNING!

**DANGER OF ELECTRIC SHOCK!
DO NOT EXPOSE TO
RAIN OR HUMIDITY**



WARNING: DO NOT OPEN THE SET. NEITHER CONTROLS OR SPARE PARTS TO BE USED BY THE USER ARE TO BE FOUND INSIDE IT. APPLY TO AUTHORISED TREVI CENTERS FOR SERVICE OPERATIONS.



ATTENTION

**RISQUE DE DECHARGES
ELECTRIQUES
NE PAS EXPOSER A LA PLUIE ET A
L'HUMIDITE**



ATTENTION: NE PAS OUVRIR L'APPAREIL, A L'INTERIEUR IL N'Y A PAS DE COMMANDES A MANIPULER PAR L'UTILISATEUR OU DE PIECES DE RECHANGE. POUR TOUTES LES OPERATIONS DE SERVICE IL FAUT S'ADRESSER A UN SERVICE D'ASSISTANCE AUTORISE TREVI.



ACHTUNG

**GEFAHR ELEKTRISCHER SCHLÄGE
NICHT DER FEUCHTIGKEIT UND
DEM REGEN AUSSETZEN**



ACHTUNG: DAS GERÄT NICHT ÖFFNEN. IM INNERN BEFINDEN SICH KEINE VOM BENUTZER SELBST INSTANDSETZBAREN TEILE UND AUCH KEINE ERSATZTEILE. FÜR JEGLICHE SERVICEARBEITEN, WENDEN SIE SICH BITTE AN EINE TREVI AUTORISIERTEN KUNDENDIENSTSTELLE.



ATENCION

**PELIGRO DE CHOQUES
ELECTRICOS
NO EXPONER A LLUVIA Y
HUMEDAD**



ATENCION: NO ABRIR EL APARATO, EN SU INTERIOR NO HAY MANDOS QUE PUEDAN SER MANIPULADOS POR EL USUARIO NI PARTES DE REPUESTO. PARA TODAS LAS OPERACIONES DE SERVICIO DIRIGIRSE A UN CENTRO DE ASISTENCIA AUTORIZADO TREVI.

UK PLUG ONLY
WIRES CONNECTIONS TO A UK THREE-PIN PLUG

The wires in this mains lead are coloured in accordance with the following wiring codes:
 Blue:Neutral
 Brown:Live
 The wires in this mains lead must be connected to the terminals in the plug as follows:
 Blue wire:N or Black
 Brown wire:L or Red

Neither wire is to be connected to the earth (E or W) terminal of three-pin plug.
 Should the fuse fail in the plug remove the plug from the wall socket and replace the fuse with a 3 Amp. ASTA approved BS 1362 fuse.

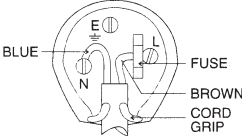

 VOLTAGGIO PERICOLOSO	 ATTENZIONE	 AVVERTENZE SUL LASER
<p>Questo simbolo riportato sul retro dell'apparecchio ed in questo manuale segnala la presenza all'interno di questo apparecchio di componenti operanti ad alta tensione, non apritelo per evitare il rischio di scosse elettriche.</p>	<p>Questo simbolo riportato sul retro dell'apparecchio ed in questo manuale indicano la presenza sugli stessi di importanti istruzioni per la sicurezza d'uso. Leggetele attentamente prima di utilizzare l'apparecchio.</p>	<p>Questo apparecchio è dotato di un sistema di lettura con raggio laser. Benché il laser sia di bassa potenza e con dispositivo di sicurezza che ne impedisce il funzionamento a sportello aperto attenetevi scrupolosamente alle seguenti avvertenze: Non avvicinate l'occhio alla lente del laser con l'apparecchio aperto, pericolo di lesione della retina. Non tentate di smontare o manomettere l'unità laser, pericolo di assorbimento di radiazioni.</p>

NOTE D'USO

Ascoltare a volume alto per lungo tempo, potrebbe danneggiare il vostro udito.

Questo apparecchio è uno strumento elettronico di alta precisione, evitate quindi di utilizzarlo nei seguenti casi:

- Vicino a campi magnetici.
- Vicino a fonti di calore come caloriferi e stufe.
- In luoghi molto umidi come stanze da bagno, piscine, ecc...
- In luoghi molto polverosi.
- In luoghi soggetti a forti vibrazioni.
- Non avvicinare l'orecchio all'altoparlante durante le fasi di messa punto e regolazioni del volume, e in particolare di tenere il volume al minimo nella fase di accensione.
- Posizionare l'apparecchio in modo che ai suoi lati ci sia sempre abbastanza spazio per la libera circolazione di aria (almeno 5 cm).
- Se dei liquidi penetrano all'interno dell'apparecchio scollegare immediatamente la spina dalla presa e portare l'apparecchio al più vicino centro assistenza autorizzato TREVI.
- Controllare sempre prima di ricaricare l'apparecchio, che i cavi di alimentazione e di collegamento siano installati correttamente.
- Nessuna sorgente di fiamma nuda, quali candele accese, dovrebbe essere posta sull'apparecchio.
- L'apparecchio non deve essere esposto a stillicidio o a spruzzi d'acqua e nessun oggetto pieno di liquido, quali vasi, deve essere posto sull'apparecchio.
- Conservare il presente manuale per futuri riferimenti.

CURA E MANUTENZIONE

Per la pulizia si consiglia l'uso di un panno morbido, leggermente inumidito. Evitate solventi o sostanze abrasive.

IMPORTANTE

Questo dispositivo è progettato per uso domestico non professionale. La buona costruzione di questo apparecchio ne garantisce per lungo tempo il perfetto funzionamento. Se tuttavia dovesse presentarsi qualche inconveniente, sarà opportuno consultare il più vicino Centro Assistenza autorizzato TREVI.

TREVI persegue una politica di continua ricerca e sviluppo. Pertanto i prodotti possono presentare caratteristiche diverse da quelle descritte.

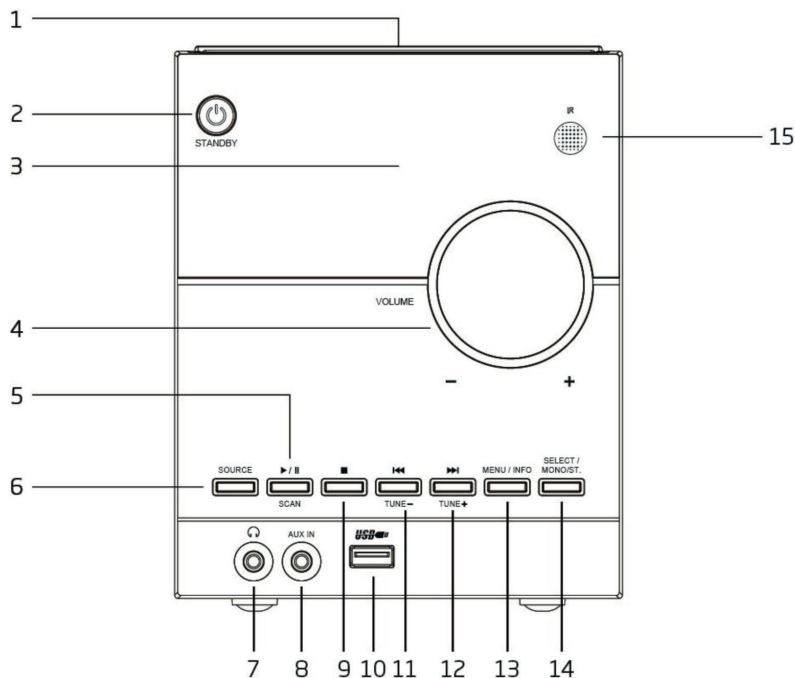

Per evitare possibili danni all'udito, limitare il tempo di ascolto a volumi elevati.

UNITÀ VISTA FRONTALE

DESCRIZIONE COMANDI

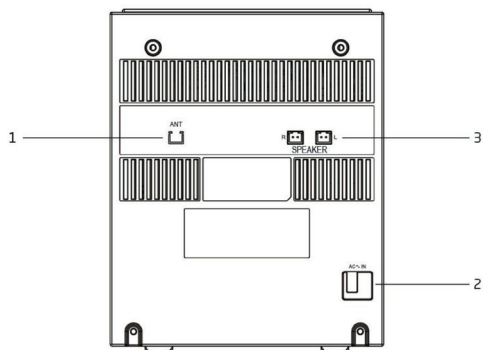
- | | |
|---|--|
| <ul style="list-style-type: none"> 1. Alloggio CD 2. Tasto STANDBY 3. Display 4. Regolazione volume 5. Tasto ► /SCAN, Play/Pausa/Ricerca e memorizzazione automatica stazioni radio 6. Tasto SOURCE, selezione sorgente 7. Presa Cuffie 8. Ingresso Audio (AUX IN) | <ul style="list-style-type: none"> 9. Tasto ■, Stop. 10. Ingresso USB. 11. Tasto ◀◀/TUNE-, traccia/stazione radio precedente 12. Tasto ▶▶/TUN+, traccia/stazione radio successiva 13. Tasto MENU/INFO, accesso ai menu/visualizzazione informazioni su display 14. Tasto SELECT/MONO/ST, conferma della selezione impostazioni/ascolto radio mono/stereo 15. Ricevitore telecomando |
|---|--|

UNITÀ VISTA POSTERIORE

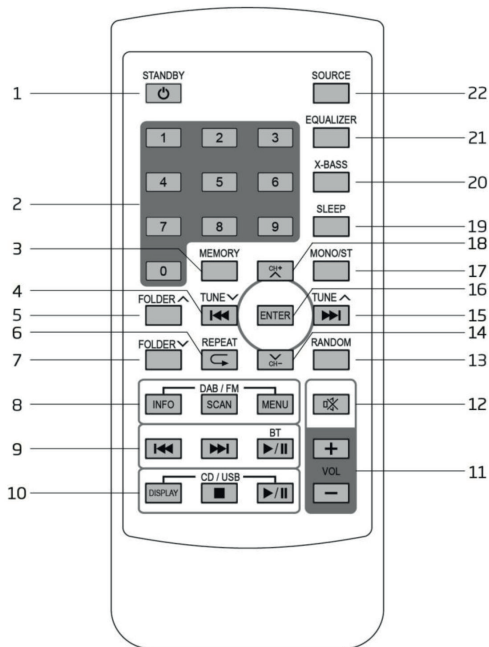
- 1. Presa antenna, inserire il cavo di antenna in dotazione
- 2. Cavo di alimentazione
- 3. Prese di collegamento casse R/L

TELECOMANDO

DESCRIZIONE COMANDI

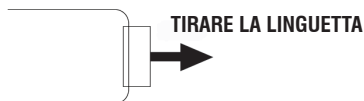
1. Tasto , accensione/Stand-by
2. Tasti numerici di selezione
3. Tasto MEMORY
4. Tasto /TUN-, traccia/stazione radio precedente
5. Tasto FOLDER+, selezione cartella successiva in modalità CD o USB
6. Tasto REPEAT, attiva la modalità di ripetizione
7. Tasto FOLDER-, selezione cartella precedente in modalità CD o USB
8. Tasti INFO, SCAN, MENU' su sorgente radio DAB/FM
9. Tasti , , / su sorgente Bluetooth
10. Tasti DISPLAY, , / su sorgente su sorgente CD/USB
11. Tasti VOL+/-, regolazione volume
12. Tasto MUTE, esclusione audio apparecchio
13. Tasto RANDOM, selezione casuale delle tracce in riproduzione
14. Tasto CH-/DOWN, selezione della memoria precedente/scorrimto voci di menu'
15. Tasto /TUN+, traccia/stazione radio successiva
16. Tasto ENTER, conferma della selezione
17. Tasto MONO/ST, ascolto radio mono/stereo
18. Tasto CH+/UP, selezione della memoria successiva/scorrimto voci di menu'
19. Tasto SLEEP, attivazione della funzione di autospegnimento
20. Tasto X_BASS, attivazione della funzione Xbass, esaltazione toni bassi
21. Tasto EQUALIZER, selezione tra varie modalità audio preimpostate
22. Tasto SOURCE, selezione sorgente

ATTIVAZIONE E SOSTITUZIONE DELLA BATTERIA DEL TELECOMANDO

Il telecomando monta una batteria tipo CR2025

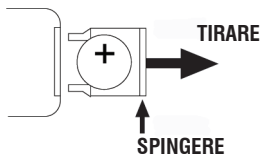
Per attivare la batteria del telecomando (inclusa) togliere la linguetta plastica di protezione.

Per la sostituzione della batteria:

1. Spingere il fermo plastico dell'alloggiamento porta batteria verso destra.
2. Estrarre l'alloggiamento porta batteria.
3. Inserire una batteria nuova facendo attenzione a rispettare le polarità.
4. Richiudere l'alloggiamento porta batteria.

ALIMENTAZIONE

Collegare il cavo di alimentazione (2) in una presa di corrente 100-240V \sim 50/60Hz.

Non collegare l'apparecchio a prese con tensione diversa da quella indicata.

Alla prima accensione l'apparecchio effettuerà una scansione delle stazioni DAB presenti, il display mostrerà la scritta SCANTIME. Attendere fino a quando il display mostrerà l'orario corrente.

Nota: Se non diversamente specificato, le descrizioni dei comandi valgono sia per l'apparecchio che per il telecomando.

ACCENSIONE/SPEGNIMENTO

1. Premere il tasto \odot STANDBY/FUNC(2) per accendere l'unità.

2. Premere il tasto \odot STANDBY/FUNC(2) per spegnere l'unità

Nota: In sorgente CD, USB o AUX, se entro 15 minuti non viene effettuata alcuna operazione, l'unità entrerà automaticamente in modalità STANDBY.

CONTROLLO VOLUME, FUNZIONE XBASS E EQUALIZER

1. Ruotare il controllo Volume (4) sull'apparecchio o premere il tasto VOL+ o VOL- (11) del telecomando per aumentare o diminuire il volume.

2. Premere il tasto XBASS (20) per attivare la funzione di esaltazione dei toni bassi. Premerlo di nuovo per disattivarla.

3. Premere il tasto EQUALIZER (21) per selezionare una tra le dinamiche audio preimpostate (Classic, Rock, Pop, Jazz, Flat).

FUNZIONAMENTO RADIO FM

1. Accendere l'apparecchio e premere più volte il tasto SOURCE (6) fino a far comparire sul display l'indicazione FM.

2. Premere più volte i tasti \blacktriangleright /TUN+ (12) o \blacktriangleleft /TUN- (11) sull'unità, oppure i tasti \blacktriangleright /TUN+ (15) o \blacktriangleleft /TUN- (4) del telecomando per aumentare o diminuire la frequenza di 0,05MHz ed effettuare una ricerca passo-passo.

3. Tenere premuto per qualche secondo i tasti \blacktriangleright /TUN+ (12) o \blacktriangleleft /TUN- (11) sull'unità, oppure i tasti \blacktriangleright /TUN+ (15) o \blacktriangleleft /TUN- (4) del telecomando per sintonizzarsi sulla stazione radio successiva o precedente con il miglior segnale ricevuto.

4. Per attivare la funzione di ricerca e memorizzazione automatica delle stazioni radio (SCAN) premere a lungo il tasto \blacktriangleright II / SCAN. L'apparecchio è in grado di memorizzare fino a 20 stazioni. Premendo a lungo il tasto MENU'(13, 8 sul telecomando) e' possibile selezionare il tipo di ricerca automatica; alla voce SCAN confermare con SELECT(14) e selezionare STRONG (stazioni con forte segnale) o ALL (tutte le stazioni), confermare con SELECT(14).

5. Per memorizzare una stazione radio:

- Portarsi sulla frequenza da memorizzare, premere a lungo il tasto MEMORY(3) del telecomando.

Sul display lampeggia la scritta PROG.

- Con i tasti \blacktriangleright /TUN+ (15) o \blacktriangleleft /TUN- (4) del telecomando, selezionare il numero di memoria in cui si desidera salvare la stazione radio.

- Premere il tasto ENTER(16) per confermare.

- L'apparecchio è in grado di memorizzare fino a 20 stazioni.

6. Per richiamare una stazione radio memorizzata utilizzare i tasti CH+(18) e CH-(14).

7. Per commutare l'ascolto da STEREO a MONO e viceversa premere il tasto MONO/ST(14).

Nota: Per ottenere la migliore ricezione in FM collegate ed orientate l'antenna. Se la ricezione non è buona provate a regolare diversamente la lunghezza e l'orientamento dell'antenna, comunque la qualità della ricezione in FM dipende molto dal luogo dove è posto l'apparecchio.

FUNZIONAMENTO RADIO DAB/DAB+

1. Accendere l'apparecchio e premere più volte il tasto SOURCE (6) fino a far comparire sul display l'indicazione DAB.

Alla prima accensione la radio effettuerà una scansione e memorizzazione automatica di tutte le stazioni DAB disponibili.

2. Se si desidera ripetere l'operazione di scansione delle stazioni DAB disponibili premere a lungo il tasto MENU/INFO(13) per accedere al menu DAB. Comparirà la scritta Full scan.

3. Premere il tasto SELECT(14) per avviare la scansione delle stazioni DAB.

4. Premere il tasto \blacktriangleright /TUN+ (12) o \blacktriangleleft /TUN- (11) sull'unità, oppure i tasti \blacktriangleright /TUN+ (15) o \blacktriangleleft /TUN- (4) del telecomando per scorrere le varie stazioni DAB sintonizzate. Premere il tasto SELECT (14) sulla stazione DAB desiderata per avviare la riproduzione.

5. Premere il tasto MENU/INFO(13) più volte per visualizzare informazioni sulla stazione ricevuta.

MENU RADIO DAB/DAB+

1. Premere a lungo il tasto MENU/INFO (13) per accedere al menu DAB.

2. Premere il tasto \blacktriangleright /TUN+ (12) o \blacktriangleleft /TUN- (11) sull'unità, oppure i tasti \blacktriangleright /TUN+ (15) o \blacktriangleleft /TUN- (4) del telecomando per visualizzare le varie voci del menu DAB.

3. Premere il tasto SELECT (14) per selezionare la voce del menu visualizzata.

Full scan (Ricerca completa): permette di scansionare l'intera banda DAB/DAB+ e memorizzare automaticamente le stazioni trovate.

Manual tune (Sintonizzazione manuale): permette di scansionare manualmente una singola frequenza DAB/DAB+. Premere il tasto ►/TUN+ o ◀/TUN- per selezionare il numero del canale relativo alla frequenza da scansionare e successivamente premere il tasto SELECT (14) per avviare la scansione. Le stazioni trovate verranno automaticamente memorizzate. Al termine premere a lungo il tasto MENU/INFO (13) per tornare al menu DAB.

DRC: permette di abilitare/disabilitare la funzione DRC per migliorare il suono durante l'ascolto in ambienti rumorosi. È possibile impostare il livello di DRC in alto (high), basso (low) o OFF (spento).

Prune (Elimina): permette di eliminare dalle lista delle stazioni memorizzate tutte le radio trovate ma non disponibili (scarso segnale).

Spostarsi con i tasti ►/TUN+ o ◀/TUN- su Y(YES) e confermare l'eliminazione con il tasto SELECT (14).

System (Sistema): permette di accedere al sottomenù di sistema:

Language: e' possibile scegliere la lingua dei menu; sono disponibili Italiano, Inglese (default), Deutsch, Spanish, Dutch, Francais.

Factory Reset (Ripristino valori di fabbrica): permette di ripristinare le impostazioni di fabbrica dell'apparecchio. Al termine del ripristino verrà effettuata una scansione automatica delle stazione DAB/DAB+. Spostarsi con i tasti ►/TUN+ o ◀/TUN- su Y(YES) e confermare con il tasto SELECT (14).

SW version (Versione del software): permette di visualizzare la versione del software dell'apparecchio.

MEMORIZZAZIONE STAZIONI RADIO

Per memorizzare una stazione radio, effettuare le seguenti operazioni:

1. Sintonizzare la stazione radio desiderata.
 2. Premere a lungo il tasto MEMORY(3), il display mostrerà la scritta PROG.
 3. Utilizzare i tasti ►/TUN+ o ◀/TUN- per selezionare una locazione di memoria.
 4. Premere il tasto SELECT (14) per confermare e salvare la stazione radio.
- Ripetere questa operazione per ogni stazione radio che si desidera salvare. Sono disponibili 20 locazioni di memoria.
5. Per richiamare una stazione radio memorizzata utilizzare i tasti CH+ (18) e CH-(14).

FUNZIONAMENTO LETTORE CD-MP3

RIPRODUZIONE

1. Accendere l'apparecchio e premere più volte il tasto SOURCE (6) fino a far comparire sul display l'indicazione CD READ, che sta ad indicare il caricamento del disco. In caso di assenza del disco sul display comparirà l'indicazione NO DISC.
2. Aprire il vano CD(1) sollevando lo sportello nel punto centrale (scritta OPEN) ed inserire il disco, con il lato scritto rivolto verso l'alto. Richiudere delicatamente lo sportello.
3. Dopo qualche secondo il display (3) mostrerà il numero delle tracce presenti sul disco. Premere il tasto ► || (5) sull'apparecchio o il tasto ► || (10) del telecomando per attivare la riproduzione musicale.
4. Premere il tasto ► || (5) sull'apparecchio o il tasto ► || (10) del telecomando per attivare la pausa, il display mostrerà il simbolo ► lampeggiante. Ripremere il tasto per disinserire la pausa.
5. Premere il tasto ■ (9) sull'apparecchio, o il tasto ■ (10) del telecomando, per arrestare definitivamente la riproduzione.

SALTO TRACCIA E RICERCA VELOCE

1. Premere una volta i tasti ►/TUN+ (12) o ◀/TUN- (11) sull'unità, oppure i tasti ►/TUN+ (15) o ◀/TUN- (4) del telecomando per posizionarsi sulla traccia precedente o successiva.
2. Tenere premuto il tasto ►/TUN+ (12) o ◀/TUN- (11) sull'unità, oppure i tasti ►/TUN+ (15) o ◀/TUN- (4) del telecomando durante l'ascolto per ricercare velocemente un particolare passaggio musicale. Rilasciare il tasto per tornare alla normale riproduzione.

RIPETIZIONE

- Premere il tasto REPEAT (6) del telecomando, fino a far comparire sul display l'indicazione RPT ONE per riprodurre continuamente la stessa traccia.
- Premere il tasto REPEAT (6) del telecomando fino a far comparire sul display l'indicazione RPT ALL per riprodurre continuamente tutte le tracce presenti.
- Premere il tasto REPEAT (6) del telecomando fino a far comparire sul display l'indicazione RPT FOLD per riprodurre continuamente tutte le tracce presenti nella cartella selezionata (solo per CD MP3 contenenti cartelle).
- Premere il tasto REPEAT (6) del telecomando fino a far comparire sul display l'indicazione NORMAL per riprodurre tutte le tracce presenti una sola volta.
- Premere il tasto RANDOM (13) del telecomando (sul display compare l'indicazione RANDOM) per riprodurre casualmente tutte le tracce presenti. Premerlo di nuovo per disattivare la funzione.

FUNZIONE ALBUM

NOTA: funzione valida solo per CD MP3 contenenti cartelle.

1. Durante la riproduzione di un CD MP3 con piu' cartelle, premere i tasti FOLDER+ (5) e FOLDER-(7) per selezionare la cartella che si desidera riprodurre.

FUNZIONE ID3

NOTA: funzione valida solo per tracce MP3

1. Durante la riproduzione di un CD MP3 premere il tasto DISPLAY(10) per attivare la funzione ID3, verranno mostrate informazioni riguardanti la traccia in riproduzione.

FUNZIONAMENTO INGRESSO USB
RIPRODUZIONE

1. Collegare all'ingresso USB (10) un dispositivo di memoria USB.
2. Accendere l'apparecchio e premere più volte il tasto SOURCE (6) fino a far comparire sul display l'indicazione USB READ, che sta ad indicare il caricamento dei dati presenti nel dispositivo USB. In caso di assenza del dispositivo USB, sul display comparirà l'indicazione NO USB.

Note:

- *l'apparecchio potrebbe non supportare alcuni dispositivi USB, questo è dovuto all'incompatibilità di alcuni processori.*

3. Per il resto delle funzioni fare riferimento al paragrafo "FUNZIONAMENTO LETTORE CD-MP3" .

INGRESSO AUX IN

1. Accendere l'apparecchio e premere più volte il tasto SOURCE (6) fino a far comparire sul display l'indicazione AUDIO IN.
2. Collegare una qualsiasi unità provvista di uscita audio tramite apposito cavo all'ingresso AUX IN (8).
3. Comandare l'unità esterna dai propri comandi.
4. Regolare il volume tramite il controllo sull'unità (4) o tramite i tasti VOL+ o VOL- (11) del telecomando.

FUNZIONAMENTO BLUETOOTH

1. Accendere l'apparecchio e premere più volte il tasto SOURCE (6) fino a far comparire sul display l'indicazione BT.
2. La scritta "PAIRING" sul display comincerà a lampeggiare e il sistema entrerà automaticamente in ricerca.
3. Attivare la funzionalità Bluetooth sul dispositivo esterno da accoppiare e renderlo visibile.
4. Avviare la ricerca dei dispositivi. Al termine ricercare il dispositivo "HCX 10D8 DAB".
5. Inserire la password "0000" se necessario.
6. Ad accoppiamento avvenuto l'apparecchio emetterà un suono di notifica e la scritta "BT AUDIO" sul display rimarrà fissa.
7. Avviare la riproduzione audio dal proprio dispositivo.
8. Premere una volta i tasti ►/TUN+ (12) o ◀/TUN- (11) sull'unità, oppure i tasti ►► o ◀◀ (9) del telecomando per posizionarsi sulla traccia precedente o successiva.
9. Premere il tasto ►► (5) sull'apparecchio o il tasto ►► (9) del telecomando per attivare la pausa. Ripremere il tasto per disinserire la pausa.
10. Tenere premuto per qualche secondo il tasto ►/|| per eliminare l'accoppiamento.

FUNZIONE SLEEP

La funzione SLEEP permette di programmare lo spegnimento automatico dopo un certo tempo dell'apparecchio. Premendo più volte il tasto SLEEP e' possibile selezionare il tempo di spegnimento (90, 80, 70, 60, 50, 40, 30, 20, 10, 00=spento). Sul display compare il simbolo ZZZ ad indicare la funzione attiva. Passato il tempo programmato l'apparecchio si porta in modo standby automaticamente.

PRESA CUFFIE

1. Inserire le cuffie nella presa cuffie (7).
2. Avviare la riproduzione desiderata e regolare il volume.

SPECIFICHE TECNICHE

Alimentazione e consumo: 100-240V ~ 50/60Hz - 22W
Ricezione banda in FM: 87.5 - 108 MHz
Ricezione banda DAB/DAB+: 174.928 - 239.200 MHz
Potenza di trasmissione Bluetooth: 2,5mW
Frequenza di trasmissione Bluetooth: 2,4GHz
Dimensioni unità: 140 x 210 x 170 mm
Dimensioni altoparlanti: 130 x 125 x 170 mm

CAUTION

This symbol on the back of the unit and in this manual indicate the presence on them of important instructions for safe use. Please read them carefully before using the appliance.

DANGEROUS VOLTAGE

This symbol on the back of the unit and in this manual indicates the presence in this equipment components operating at high voltage, do not open it to avoid the risk of electric shock.

WARNINGS ON THE LASER

This device is equipped with a laser beam reading system. Although the laser is of low power and with a safety device that prevents open door operation, scrupulously observe the following warnings: Do not bring the eye to the laser lens with the device open, risk of retinal injury. Do not attempt to disassemble or tamper with the laser unit, risk of radiation absorption.

NOTES OF USE

Listen at high volume for long periods of time, may damage your hearing.

- Avoid using it in the following cases:
 - Near strong heat sources, such as central heating plants or stoves.
 - In very humid places such as bathrooms, swimming pools, etc.
 - In very dusty places.
 - In places subject to strong vibrations.
 - Position the appliance in such a way that there is always enough room for free air circulation (at least 5 cm).
 - Do not block the air inlets.
 - If any liquid enters the appliance, unplug it immediately from the socket and take it to the nearest TREVÌ authorised service centre.
 - Before switching on the appliance, always check that the power cable and the connection cable are properly installed.
 - No naked flame sources, such as lighted candles, should be placed on this.
 - The apparatus shall not be exposed to dripping or splashing water and no object filled with water, such as vases, should be placed on the unit.
 - Keep this manual for future reference.

CARE AND MAINTENANCE

For cleaning we recommend the use of a soft, slightly damp cloth. Avoid solvents or abrasives.

IMPORTANT

The good construction of this machine guarantees the perfect functioning for a long time. However, should any problem arise, you should consult your nearest authorized service center.

TREVÌ pursues a policy of continuous research and development. Therefore, the products may have different features from those described.

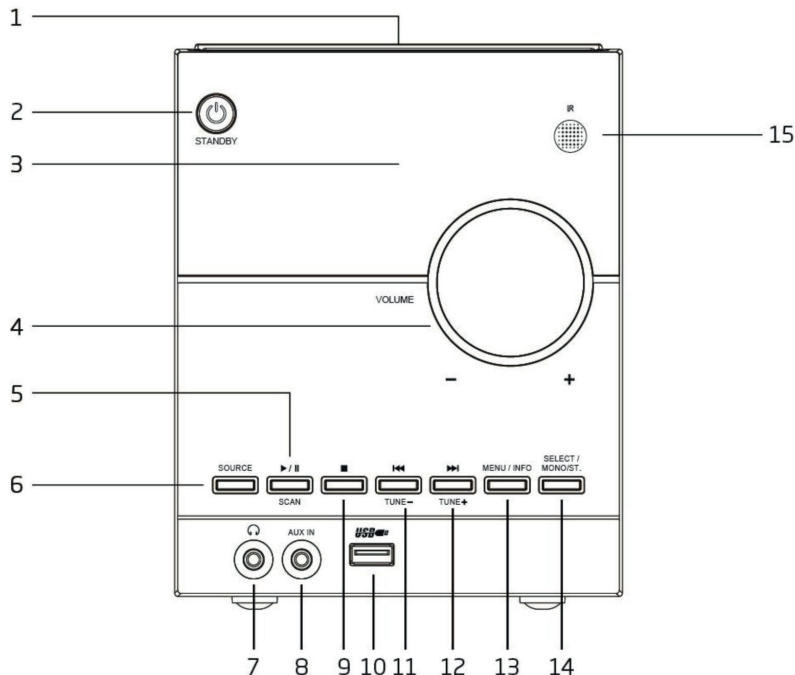

To avoid possible hearing damage, limit the time listening at high volumes

DESCRIPTION OF COMMANDS

- | | |
|---|---|
| <ul style="list-style-type: none"> 1. CD player 2. STANDBY button 3. Display 4. Volume adjustment 5. ▶ / SCAN button, Play / Pause / Search and store radio stations automatically 6. SOURCE button, source selection 7. Headphones socket 8. Audio Input (AUX IN) | <ul style="list-style-type: none"> 9. Key ■, Stop. 10. USB input. 11. ◀ / TUNE - button, previous track / radio station 12. ▶ / TUN + button, next track / radio station 13. MENU / INFO key, access to menus / display information display 14. SELECT / MONO / ST button, selection of mono / stereo radio / settings confirm 15. Remote control receiver |
|---|---|

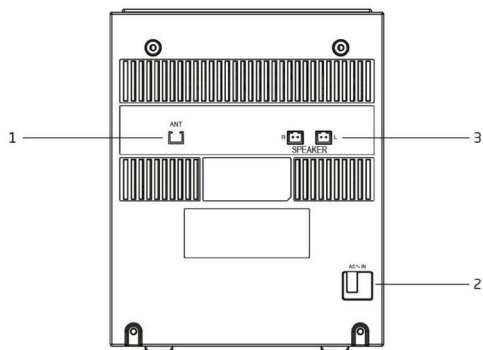

- 1. Antenna socket, insert the supplied antenna cable
- 2. Power cord
- 3. R / L speaker connection sockets

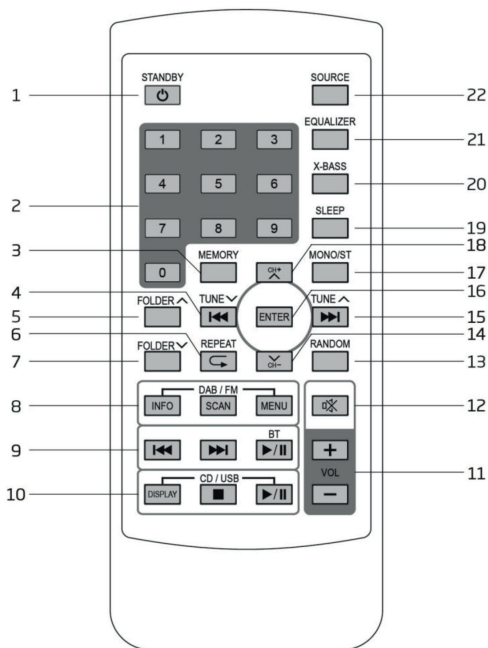
DESCRIPTION OF COMMANDS

1. Key , on / standby
2. Numeric selection keys
3. MEMORY button
4. / TUN- button, previous track / radio station
5. FOLDER + button, next folder selection in CD or USB mode
6. REPEAT button, activates the repeat mode
7. FOLDER- button, previous folder selection in CD or USB mode
8. INFO, SCAN, MENU buttons on DAB / FM radio source
9. , , keys on Bluetooth source
10. DISPLAY, , , buttons on source on CD / USB source
11. VOL +/- keys, volume adjustment
12. MUTE button, device sound exclusion
13. RANDOM button, random selection of the tracks being played back
14. CH- / DOWN button, selection of previous memory / scrolling menu items
15. Key / TUN + , track / next radio station
16. ENTER key, confirm selection
17. MONO / ST button, mono / stereo radio listening
18. CH + / UP button, selecting the next memory / scrolling menu items
19. SLEEP button, activation of the auto-off function
20. X_BASS key, Xbass function activation, bass tone enhancement
21. EQUALIZER button, selection of various preset sound modes
22. SOURCE button, source selection

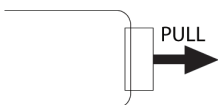

The remote control comes with a cell battery already installed. To activate the battery, remove the transparent tab at the bottom of the remote control. The remote control is now ready to use.

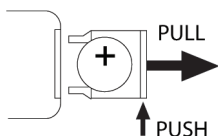
To Replace With a New Battery:

1. Remove the battery compartment cover as per the illustration on the right.
2. Observe the correct polarity and install a 3V lithium battery (CR2025).
3. Close the cover.

SUPPLY

Connect the power cord (2) to 100-240V 50 / 60Hz power outlet.

Do not connect the appliance to electrical outlets other than those indicated.

At the first start-up the device will scan the DAB stations present, the display will show the word SCANTIME. Wait until the display shows the current time.

Note: Unless otherwise specified, the descriptions of the commands apply to both the device and the remote control.

ON / OFF

1. Press the STANDBY / FUNC (2) button to turn the unit on.
2. Press the STANDBY / FUNC (2) button to turn off the unit

Note: In CD, USB or AUX source, if no operation is performed within 15 minutes, the unit will automatically enter STANDBY mode.

VOLUME CONTROL, XBASS AND EQUALIZER FUNCTION

1. Turn the Volume control (4) on the unit or press the VOL + or VOL- (11) button on the remote control to increase or decrease the volume.
2. Press the XBASS button (20) to activate the bass boost function. Press it again to deactivate it.
3. Press the EQUALIZER key (21) to select one of the preset audio dynamics (Classic, Rock, Pop, Jazz, Flat).

FM RADIO OPERATION

1. Switch on the appliance and press the SOURCE button (6) repeatedly until the FM indication appears on the display.
2. Press the keys ►/TUN+ (12) or ◀/TUN- (11) on the unit repeatedly, or the keys ►/TUN+ (15) or ◀/TUN- (4) on the remote control to increase or decrease the frequency 0.05MHz and perform a step-by-step search.
3. Hold down for a few seconds the keys ►/TUN+ (12) or ◀/TUN- (11) on the unit, or the keys ►/TUN+ (15) or ◀/TUN- (4) on the remote control to tune into the station next or previous radio with the best signal received.
4. Press the SCAN key for a long time to activate the automatic radio station search and save function (SCAN). The unit is able to store up to 20 stations. By long pressing the MENU key (13, 8 on the remote control) it is possible to select the type of automatic search; under SCAN confirm with SELECT (14) and select STRONG (stations with strong signal) or ALL (all stations), confirm with SELECT (14).
5. To store a radio station:
 - Move to the frequency to be memorized, press and hold down the MEMORY (3) key on the remote control. The word PROG flashes on the display.
 - With the keys ►/TUN+ (15) or ◀/TUN- (4) on the remote control, select the memory number where you want to save the radio station.
 - Press the ENTER key (16) to confirm.
 - The unit can store up to 20 stations.
6. To call up a stored radio station use the CH + (18) and CH- (14) buttons.
7. To switch the playback from STEREO to MONO and vice versa, press the MONO / ST button (14).

Note: To get the best FM reception connected and oriented the antenna. If reception is not good try to adjust the length and orientation of the antenna differently, however the quality of FM reception depends very much on the place where the device is placed.

RADIO DAB / DAB + OPERATION

1. Switch on the appliance and press the SOURCE button (6) several times until the DAB indication appears on the display. When you switch it on for the first time, the radio will automatically scan and store all the available DAB stations.
2. If you want to repeat the scan operation of the available DAB stations, long press the MENU / INFO button (13) to access the DAB menu. Full scan will appear.
3. Press the SELECT (14) button to start scanning the DAB stations.
4. Press the ►/TUN+ (12) or ◀/TUN- (11) button on the unit, or the ►/TUN+ (15) or ◀/TUN- (4) buttons on the remote control to scroll through the various tuned DAB stations. Press the SELECT (14) button on the desired DAB station to start playback.
5. Press the MENU / INFO button (13) several times to display information about the received station.

RADIO DAB / DAB + MENU

1. Long press the MENU / INFO button (13) to enter the DAB menu.
2. Press the key ►/TUN+ (12) or ◀/TUN- (11) on the unit, or the keys ►/TUN+ (15) or ◀/TUN- (4) on the remote control to display the various DAB menu items .
3. Press the SELECT (14) button to select the displayed menu item.

Full scan: allows you to scan the entire DAB / DAB + band and automatically store the found stations.

Manual tune: allows you to manually scan a single DAB / DAB + frequency. Press the ►►/TUN+ ◀ ◀/TUN- key to select the channel number for the frequency to be scanned and then press the SELECT (14) key to start scanning. The found stations will be automatically stored. At the end, long press the MENU / INFO key (13) to return to the DAB menu.

DRC: allows you to enable / disable the DRC function to improve the sound while listening in noisy environments. The DRC level can be set up (high), low (low) or OFF (off).

Prune: allows you to delete from the list of stations stored all the radio found but not available (poor signal). Move with the keys ►►/TUN+ ◀ ◀/TUN- to Y (YES) and confirm the deletion with the SELECT key (14).

System: allows access to the system submenu:

Language: it is possible to choose the language of the menus; Italian, English (default), Deutsch, Spanish, Dutch, Francais are available.

Factory Reset: allows you to reset the device to the factory settings. At the end of the reset an automatic scan of the DAB / DAB + stations will be performed. Move with the keys: / TUN + or 9 / TUN- to Y (YES) and confirm with the SELECT key (14).

SW version: allows you to view the software version of the device.

STORING RADIO STATIONS

To store a radio station, perform the following steps:

1. Tune to the desired radio station.
2. Long press the MEMORY key (3), the display will show PROG.
3. Use the ►►/TUN+ ◀ ◀/TUN- keys to select a memory location.
4. Press the SELECT (14) button to confirm and save the radio station.

Repeat this operation for each radio station you want to save. There are 20 memory locations available.

5. To call up a stored radio station use the CH + (18) and CH- (14) buttons.

CD-MP3 PLAYER OPERATION

REPRODUCTION

1. Switch on the appliance and press the SOURCE button (6) several times until the CD READ indication appears on the display, indicating that the disc is being loaded. If the disc is not on the display the NO DISC indication will appear.
2. Open the CD compartment (1) by lifting the door at the center point (OPEN text) and insert the disk, with the written side facing up. Close the door gently.
3. After a few seconds the display (3) will show the number of tracks on the disc. Press the ► || button to activate music playback.
4. Press the ► || button to activate the pause, the display will show the ► flashing symbol. Press the key again to deactivate the pause.
5. Press the button ■ to stop playback permanently.

JUMP TRACE AND QUICK SEARCH

1. Press the ►►/TUN+ ◀ ◀/TUN- to move to the previous track or next one.
2. Press and hold the ►►/TUN+ ◀ ◀/TUN- during playback to quickly search a particular musical passage. Release the button to return to normal playback.

REPEAT

- Press the REPEAT button (6) on the remote control, until the RPT ONE indication appears on the display to reproduce the same track continuously.
- Press the REPEAT key (6) on the remote control until the RPT ALL indication appears on the display to continuously reproduce all the tracks present.
- Press the REPEAT button (6) on the remote control until the RPT FOLD indication appears on the display to continuously play all the tracks in the selected folder (only for MP3 CDs containing folders).
- Press the REPEAT (6) key on the remote control until the NORMAL indication appears on the display to play back all the tracks present only once.
- Press the RANDOM button (13) on the remote control (the RANDOM indication appears on the display) to randomly reproduce all the tracks present. Press it again to deactivate the function.

ALBUM FUNCTION

NOTE: function valid only for MP3 CDs containing folders.

1. When playing an MP3 CD with multiple folders, press the FOLDER + (5) and FOLDER- (7) buttons to select the folder you want to play.

ID3 FUNCTION

NOTE: function valid only for MP3 tracks

1. During playback of an MP3 CD, press the DISPLAY button (10) to activate the ID3 function, information regarding the track being played will be shown.

USB INPUT OPERATION
REPRODUCTION

1. Connect a USB memory device to the USB (10) input.
2. Switch on the appliance and press the SOURCE button (6) several times until the USB READ indication appears on the display, indicating that the data on the USB device is loading. In the absence of the USB device, the display will show NO USB.

Note:

- The device may not support some USB devices, this is due to the incompatibility of some processors.

3. For the rest of the functions, refer to the paragraph "CD-MP3 PLAYER OPERATION".

INPUT AUX IN

1. Switch on the appliance and press the SOURCE button (6) several times until the AUDIO IN indication appears on the display.
2. Connect any unit with audio output through the appropriate cable to the AUX IN (8) input.
3. Command the external unit from its commands.
4. Adjust the volume by controlling the unit (4) or by using the VOL + or VOL- (11) keys on the remote control.

BLUETOOTH OPERATION

1. Switch on the appliance and press the SOURCE button (6) several times until the BT indication appears on the display.
2. The word "PAIRING" will start to flash on the display and the system will automatically enter search.
3. Activate the Bluetooth functionality on the external device to be paired and make it visible.
4. Start the device search. At the end, look for the "HCX 10D8 DAB" device.
5. Enter the password "0000" if necessary.
6. After pairing, the device will emit a notification sound and the word "BT AUDIO" will remain on the display.
7. Start audio playback from your device.
8. Press the ►/TUN+ or ◀/TUN- to move to the previous or next track.
9. Press the ► || to activate the pause. Press the key again to deactivate the pause.
10. Hold down the ► || key for a few seconds to remove the coupling.

SLEEP FUNCTION

The SLEEP function allows you to program the automatic switch-off after a certain time of the device.

By pressing the SLEEP key several times you can select the switch-off time (90, 80, 70, 60, 50, 40, 30, 20, 10, 00 = off).



The symbol ZZZ appears on the display to indicate the active function. After the programmed time has elapsed, the device switches to standby mode automatically.

HEADPHONES

1. Insert the headphones into the headphone jack (7).
2. Start the desired playback and adjust the volume.

TECHNICAL SPECIFICATIONS

Power and consumption: 100-240V ~ 50 / 60Hz - 22W
FM band reception: 87.5 - 108 MHz
DAB / DAB + band reception: 174.928 - 239.200 MHz
Bluetooth transmission power: 2.5mW
Bluetooth transmission frequency: 2.4GHz
Unit dimensions: 140 x 210 x 170 mm
Speaker dimensions: 130 x 125 x 170 mm

 VOLTAGE DANGEREUX	 ATTENTION	 AVERTISSEMENT SUR LE LASER
<p>Ce symbole apposé sur le dos de l'appareil et reproduit dans ce manuel indique la présence d'éléments fonctionnant à haute tension à l'intérieur de cet appareil; ne l'ouvrez pas, afin d'éviter le risque de décharges électriques.</p>	<p>Ce symbole apposé sur le dos de l'appareil et reproduit dans ce manuel indique la présence d'instructions importantes pour la sécurité d'emploi. Lisez-les avec attention avant d'utiliser l'appareil.</p>	<p>Cet appareil est pourvu d'un système de lecture à rayon laser. Bien que le laser soit de faible puissance et muni d'un dispositif de sécurité empêchant son fonctionnement lorsque le volet est ouvert, suivez scrupuleusement les précautions suivantes: n'approchez pas les yeux de la lentille du laser lorsque l'appareil est ouvert; danger de lésion de la rétine. n'essayez pas de démonter ou d'altérer l'unité laser; danger d'absorption de radiations.</p>

AVERTISSEMENT
NOTES D'EMPLOI

Cet appareil est un instrument électronique de haute précision; évitez donc de l'employer dans les cas suivants:

- A proximité de fortes sources de chaleur telles que des radiateurs ou tout appareil de chauffage.
- Dans des lieux très humides tels que des salles de bains, des piscines, etc.
- Dans des lieux très poussiéreux.
- Dans des lieux sujets à des fortes vibrations.
- Positionner l'appareil de façon à laisser toujours de l'espace pour la libre circulation de l'air à ses côtés (au moins 5 cm).
- N'obstruez pas les fentes d'aération.
- Si des substances liquides pénètrent à l'intérieur de l'appareil, débranchez immédiatement la fiche et apportez l'appareil au centre d'assistance agréé TREVI le plus proche.
- Avant de mettre l'appareil en fonction, vérifiez toujours que les câbles d'alimentation et de connexion soient correctement installés.

SOIN ET ENTRETIEN

Pour le nettoyage on conseille l'emploi d'un chiffon doux, légèrement imbibé. Evitez les solvants ou les substances abrasives.

IMPORTANT

La bonne construction de cet appareil garantit pour longtemps son parfait fonctionnement. Si toutefois des inconvénients devaient se présenter, contactez le Centre d'Assistance agréé le plus proche.

TREVI poursuit une politique de recherche et de développement continus. Par conséquent, les produits peuvent présenter des caractéristiques différentes par rapport aux données mentionnées.

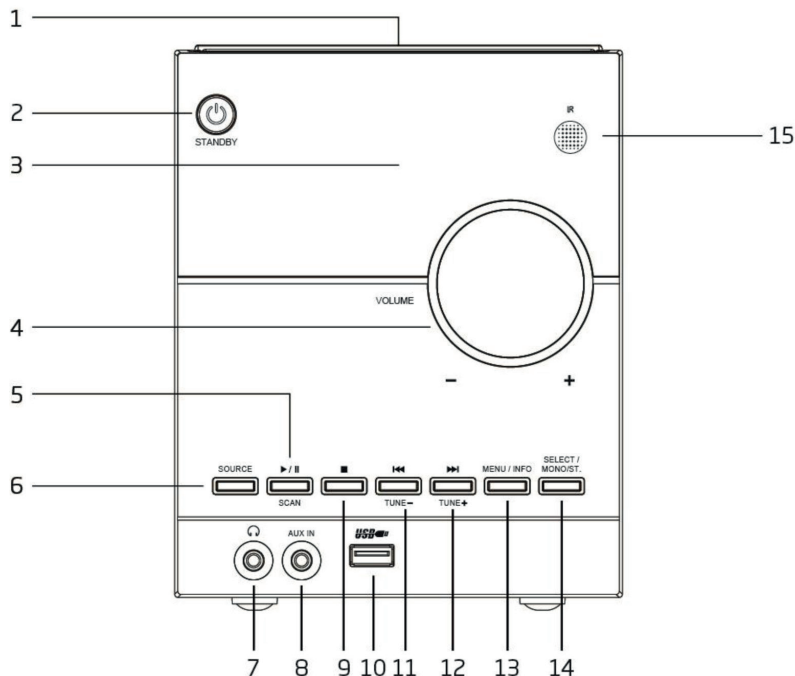

Pour éviter d'éventuels dommages auditifs, limiter le temps d'écoute à volume élevé.

DESCRIPTION DES COMMANDES

- | | |
|--|--|
| <ul style="list-style-type: none"> 1. Lecteur CD 2. Touche STANDBY 3. Display 4. Réglage du volume 5. Touche ► / SCAN, Lecture / Pause / Recherche et mémorisation de la radio stations automatiquement 6. Touche SOURCE, sélection de la source 7. Prise casque | <ul style="list-style-type: none"> 8. Entrée audio (AUX IN) 9. Touche ■, d'arrêt. 10. Entrée USB. 11. ◀◀ / TUNE - bouton, piste précédente / station de radio 12. ▶▶ / TUN + bouton, piste suivante / station de radio 13. Touche MENU / INFO, accès aux menus / affichage des informations 14. Touche SELECT / MONO / ST, sélection de la radio mono / stéréo / réglages pour confirmer 15. Récepteur de télécommande |
|--|--|

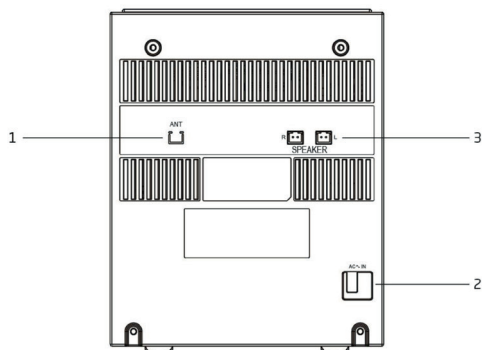

- 1. Prise d'antenne, insérez le câble d'antenne fourni
- 2. Cordon d'alimentation
- 3. Prises de connexion haut-parleur R / L

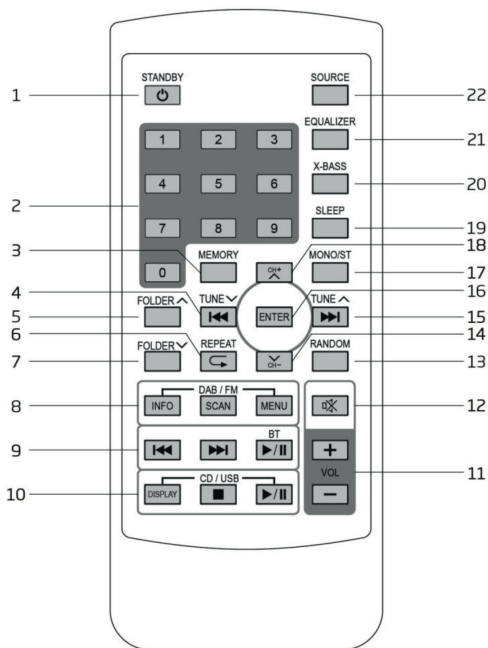
DESCRIPTION DES COMMANDES

1. Touche marche / veille
2. Touches de sélection numériques
3. Bouton MEMORY
4. Touche / TUN-, piste précédente / station de radio
5. Bouton FOLDER +, sélection du dossier suivant en mode CD ou USB
6. Touche REPEAT, active le mode de répétition
7. Touche FOLDER, sélection du dossier précédent en mode CD ou USB
8. Touches INFO, SCAN, MENU de la source radio DAB / FM
9. Touches , , sur une source Bluetooth
10. AFFICHER , , boutons sur la source sur la source CD / USB
11. Touches VOL +/-, réglage du volume
12. Bouton MUTE, exclusion du son de l'appareil
13. Bouton RANDOM, sélection aléatoire des pistes en cours de lecture
14. Bouton CH / DOWN, sélection de la mémoire précédente / éléments du menu déroulant
15. Touche / TUN +, piste / station de radio suivante
16. Touche ENTER, confirme la sélection
17. Touche MONO / ST, écoute radio mono / stéréo
18. Touche CH + / UP, sélection de la mémoire suivante / éléments du menu déroulant
19. Touche SLEEP, activation de la fonction d'arrêt automatique
20. Touche X_BASS, activation de la fonction Xbass, amélioration de la tonalité des basses
21. Touche EQUALIZER, sélection de divers modes sonores présélectionnés
22. Touche SOURCE, sélection de la source

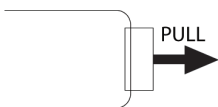

La télécommande est livrée avec une pile déjà installée. Pour activer la batterie, retirez la languette transparente située au bas de la télécommande. La télécommande le contrôle est maintenant prêt à être utilisé.

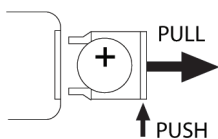

Pour remplacer par une nouvelle batterie:

1. Retirez le couvercle du compartiment de la batterie comme indiqué sur l'illustration à droite.
2. Respectez la polarité et installez une pile au lithium 3V (CR2025).
3. Fermez le capot.

ALIMENTATION

Branchez le cordon d'alimentation (2) à une prise de courant 100-240V 50 / 60Hz.

Ne branchez pas l'appareil à des prises électriques autres que celles indiquées.

Lors du premier démarrage, l'appareil recherchera les stations DAB présentes, l'écran affichera le mot SCANTIME. Attendez que l'écran affiche l'heure actuelle.

Remarque: Sauf indication contraire, les descriptions des commandes s'appliquent à la fois au périphérique et à la télécommande.

ALLUMÉ ÉTEINT

1. Appuyez sur la touche STANDBY / FUNC (2) pour allumer l'appareil.

2. Appuyez sur le bouton STANDBY / FUNC (2) pour éteindre l'appareil.

Remarque: En source CD, USB ou AUX, si aucune opération n'est effectuée dans les 15 minutes, l'appareil entre automatiquement en mode STANDBY.

COMMANDE DE VOLUME, FONCTION XBASS ET ÉGALISEUR

1. Tournez le bouton de contrôle du volume (4) sur l'appareil ou appuyez sur la touche VOL + ou VOL- (11) de la télécommande pour augmenter ou diminuer le volume.

2. Appuyez sur le bouton XBASS (20) pour activer la fonction de renforcement des basses. Appuyez à nouveau pour le désactiver.

3. Appuyez sur la touche EQUALIZER (21) pour sélectionner l'une des dynamiques audio prédéfinies

FONCTIONNEMENT DE LA RADIO FM

1. Mettez l'appareil en marche et appuyez plusieurs fois sur le bouton SOURCE (6) jusqu'à ce que l'indication FM apparaisse à l'écran.

2. Appuyez plusieurs fois sur les touches ►/TUN+ (12) ou ◀/TUN- (11) de l'appareil, ou sur les touches ►/TUN+ (15) ou ◀/TUN- (4) de la télécommande pour augmenter ou diminuer la fréquence 0,05 MHz et effectuez une recherche pas à pas.

3. Appuyez pendant quelques secondes sur les touches ►/TUN+ (12) ou ◀/TUN- (11) de l'appareil, ou sur les touches ►/TUN+ (15) ou ◀/TUN- (4) de la télécommande pour syntonisez la station suivante ou précédente avec le meilleur signal reçu.

4. Appuyez longuement sur la touche SCAN pour activer la fonction de recherche et de sauvegarde automatique des stations de radio (SCAN). L'unité est capable de stocker jusqu'à 20 stations. En appuyant longuement sur la touche MENU (13, 8 sur la télécommande), il est possible de sélectionner le type de recherche automatique; Sous SCAN, confirmez avec SELECT (14) et sélectionnez STRONG (stations avec signal puissant) ou ALL (toutes les stations), confirmez avec SELECT (14).

5. Pour stocker une station de radio:

- Déplacez vous sur la fréquence à mémoriser, maintenez la touche MEMORY (3) de la télécommande enfoncée. Le mot PROG clignote à l'écran.

- Avec les touches ►/TUN+ (15) ou ◀/TUN- (4) de la télécommande, sélectionnez le numéro de la mémoire où vous souhaitez enregistrer la station de radio.

- Appuyez sur la touche ENTER (16) pour confirmer.

- L'appareil peut stocker jusqu'à 20 stations.

6. Pour appeler une station de radio mémorisée, utilisez les touches CH + (18) et CH- (14).

7. Pour passer de la lecture de STEREO à MONO et inversement, appuyez sur le bouton MONO / ST (14).

Remarque: pour obtenir la meilleure réception FM connectée et orientée vers l'antenne. Si la réception n'est pas bonne, essayez de régler différemment la longueur et l'orientation de l'antenne. Toutefois, la qualité de la réception FM dépend beaucoup de l'endroit où est placé l'appareil.

RADIO DAB / DAB + OPERATION

1. Allumez l'appareil et appuyez plusieurs fois sur le bouton SOURCE (6) jusqu'à ce que l'indication DAB apparaisse à l'écran.

Lorsque vous l'allumez pour la première fois, la radio recherche et stocke automatiquement toutes les stations DAB disponibles.

2. Si vous souhaitez répéter le balayage des stations DAB disponibles, appuyez longuement sur la touche MENU / INFO (13) pour accéder au menu DAB. L'analyse complète apparaîtra.

3. Appuyez sur le bouton SELECT (14) pour lancer le balayage des stations DAB.

4. Appuyez sur la touche ►/TUN+ (12) ou ◀/TUN- (11) de l'appareil ou sur les touches ►/TUN+ (15) ou ◀/TUN- (4) de la télécommande pour faire défiler les différentes fonctions accordées. Stations DAB. Appuyez sur la touche SELECT (14) de la station DAB souhaitée pour lancer la lecture.

5. Appuyez plusieurs fois sur le bouton MENU / INFO (13) pour afficher les informations sur la station reçue.

RADIO DAB / DAB + MENU

1. Appuyez longuement sur le bouton MENU / INFO (13) pour accéder au menu DAB.

2. Appuyez sur la touche ►/TUN+ (12) ou ◀/TUN- (11) de l'appareil ou sur les touches ►/TUN+ (15) ou ◀/TUN- (4) de la télécommande pour afficher les différents menus DAB. articles .

3. Appuyez sur la touche SELECT (14) pour sélectionner l'élément de menu affiché.

Full scan: permet d'analyser la totalité de la bande DAB / DAB + et d'enregistrer automatiquement les stations trouvées.

Manual tune: vous permet de balayer manuellement une seule fréquence DAB / DAB +. Appuyez sur la touche ►►/TUN+ ou ◀◀/TUN- pour sélectionner le numéro de canal de la fréquence à balayer, puis appuyez sur la touche SELECT (14) pour lancer le balayage. Les stations trouvées seront automatiquement stockées. À la fin, appuyez longuement sur la touche MENU / INFO (13) pour revenir au menu DAB.

DRC: permet d'activer / désactiver la fonction DRC pour améliorer le son lors de l'écoute dans des environnements bruyants. Le niveau DRC peut être configuré (haut), bas (bas) ou OFF (désactivé).

Prune: permet de supprimer de la liste des stations mémorisées toutes les radios trouvées mais non disponibles (signal médiocre). Déplacez-vous avec les touches ►►/TUN+ ou ◀◀/TUN- to Y (YES) et confirmez la suppression avec la touche SELECT (14).

Système: permet d'accéder au sous-menu système:

Language: il est possible de choisir la langue des menus. Italien, anglais (par défaut), allemand, espagnol, néerlandais, français sont disponibles.

Factory Reset: vous permet de réinitialiser l'appareil aux paramètres d'usine. A la fin de la réinitialisation, un balayage automatique des stations DAB / DAB + sera effectué. Déplacez-vous avec les touches ►►/TUN+ ou ◀◀/TUN- to Y (YES) et confirmez avec la touche SELECT (14).

Version SW: permet de visualiser la version du logiciel de l'appareil.

STOCKAGE DE STATIONS RADIO

Pour mémoriser une station de radio, procédez comme suit:

1. Syntonisez la station de radio souhaitée.
 2. Appuyez longuement sur la touche MEMORY (3), l'écran affichera PROG.
 3. Utilisez les touches ►►/TUN+ ou ◀◀/TUN- pour sélectionner un emplacement de mémoire.
 4. Appuyez sur la touche SELECT (14) pour confirmer et enregistrer la station de radio.
- Répétez cette opération pour chaque station de radio que vous souhaitez enregistrer. Il y a 20 emplacements de mémoire disponibles.
5. Pour appeler une station de radio mémorisée, utilisez les touches CH + (18) et CH- (14).

UTILISATION DU LECTEUR CD-MP3

LA REPRODUCTION

1. Mettez l'appareil en marche et appuyez plusieurs fois sur le bouton SOURCE (6) jusqu'à ce que l'indication CD READ apparaisse à l'écran, indiquant que le disque est en cours de chargement. Si le disque n'est pas sur l'affichage, l'indication NO DISC apparaît.
2. Ouvrez le compartiment à CD (1) en soulevant la porte par le centre (texte OPEN) et insérez le disque en orientant la face écrite vers le haut. Fermez la porte doucement.
3. Après quelques secondes, l'écran (3) indiquera le nombre de plages du disque. Appuyez sur la touche ► || pour activer la lecture de musique.
4. Appuyez sur la touche ► || pour activer la pause, l'écran affichera le symbole ► clignotant. Appuyez à nouveau sur la touche pour désactiver la pause.
5. Appuyez sur le bouton ■ pour arrêter la lecture de façon permanente.

SAUT DE TRACE ET RECHERCHE RAPIDE

1. Appuyez sur les touches ►►/TUN+ ou ◀◀/TUN- pour passer à la piste précédente ou suivante.
2. Maintenez les touches ►►/TUN+ ou ◀◀/TUN- enfoncées pendant la lecture pour rechercher rapidement un passage musical particulier. Relâchez le bouton pour revenir à la lecture normale.

RÉPÉTER

- Appuyez sur le bouton REPEAT (6) de la télécommande jusqu'à ce que l'indication RPT ONE apparaisse à l'écran pour reproduire la même piste en continu.
- Appuyez sur la touche REPEAT (6) de la télécommande jusqu'à ce que l'indication RPT ALL apparaisse à l'écran pour reproduire en continu toutes les plages présentes.
- Appuyez sur le bouton REPEAT (6) de la télécommande jusqu'à ce que l'indication RPT FOLD apparaisse à l'écran pour lire en continu toutes les plages du dossier sélectionné (uniquement pour les CD MP3 contenant des dossiers).
- Appuyez sur la touche REPEAT (6) de la télécommande jusqu'à ce que l'indication NORMAL apparaisse à l'écran pour reproduire toutes les pistes présentes une seule fois.
- Appuyez sur le bouton RANDOM (13) de la télécommande (l'indication RANDOM apparaît à l'écran) pour reproduire de manière aléatoire toutes les pistes présentes. Appuyez à nouveau pour désactiver la fonction.

FONCTION ALBUM

REMARQUE: fonction valide uniquement pour les CD MP3 contenant des dossiers.

1. Lors de la lecture d'un CD MP3 comportant plusieurs dossiers, appuyez sur les touches FOLDER + (5) et FOLDER- (7) pour sélectionner le dossier que vous souhaitez lire.

FONCTION ID3

NOTE: fonction valide uniquement pour les pistes MP3

1. Pendant la lecture d'un CD MP3, appuyez sur le bouton DISPLAY (10) pour activer la fonction ID3. Les informations relatives à la piste en cours de lecture s'afficheront.

OPERATION D'ENTREE USB
LA REPRODUCTION

1. Connectez un périphérique de stockage USB à l'entrée USB (10).
2. Mettez l'appareil en marche et appuyez plusieurs fois sur le bouton SOURCE (6) jusqu'à ce que l'indication USB READ apparaisse à l'écran, indiquant que les données du périphérique USB sont en cours de chargement. En l'absence du périphérique USB, l'écran affichera NO USB.

Remarque:

- Il est possible que le périphérique ne prenne pas en charge certains périphériques USB, en raison de l'incompatibilité de certains processeurs.

3. Pour le reste des fonctions, reportez-vous au paragraphe "FONCTIONNEMENT DU LECTEUR CD-MP3".

INPUT AUX IN

1. Mettez l'appareil en marche et appuyez plusieurs fois sur le bouton SOURCE (6) jusqu'à ce que l'indication AUDIO IN apparaisse à l'écran.
2. Connectez toute unité avec une sortie audio via le câble approprié à l'entrée AUX IN (8).
3. Commandez l'unité externe à partir de ses commandes.
4. Réglez le volume en contrôlant l'appareil (4) ou en utilisant les touches VOL + ou VOL- (11) de la télécommande.

FONCTIONNEMENT BLUETOOTH

1. Mettez l'appareil en marche et appuyez plusieurs fois sur le bouton SOURCE (6) jusqu'à ce que l'indication BT apparaisse à l'écran.
2. Le mot "PAIRING" commencera à clignoter à l'écran et le système entrera automatiquement en recherche.
3. Activez la fonctionnalité Bluetooth sur le périphérique externe à jumeler et rendez-la visible.
4. Lancez la recherche de périphérique. A la fin, recherchez le périphérique "HX10D8 DAB".
5. Entrez le mot de passe "0000" si nécessaire.
6. Après la liaison, l'appareil émet un son de notification et le mot "BT AUDIO" reste affiché.
7. Lancez la lecture audio à partir de votre appareil.
8. Appuyez sur les touches ►/TUN+ ou ◄/TUN- pour passer à la piste précédente ou suivante.
9. Appuyez sur le bouton ► || pour activer la pause. Appuyez à nouveau sur la touche pour désactiver la pause.
10. Maintenez la touche ► / || enfoncée pendant quelques secondes pour retirer le couplage.

FONCTION SLEEP

La fonction SLEEP vous permet de programmer l'extinction automatique après un certain temps de l'appareil.

En appuyant plusieurs fois sur la touche SLEEP, vous pouvez sélectionner l'heure de désactivation (90, 80, 70, 60, 50, 40, 30, 20, 10, 00 = désactivé).



Le symbole ZZZ apparaît à l'écran pour indiquer la fonction active. Une fois le temps programmé écoulé, l'appareil bascule automatiquement en mode veille.

PRISE CASQUE

1. Insérez le casque dans la prise casque (7).
2. Lancez la lecture souhaitée et ajustez le volume.

SPÉCIFICATIONS TECHNIQUES

Puissance et consommation: 100-240V ~ 50 / 60Hz - 22W
Réception de la bande FM: 87,5 - 108 MHz
Réception de bande DAB / DAB +: 174,928 - 239,200 MHz
Puissance de transmission Bluetooth: 2.5mW
Fréquence de transmission Bluetooth: 2,4 GHz
Dimensions de l'unité: 140 x 210 x 170 mm
Dimensions du haut-parleur: 130 x 125 x 170 mm

 GEFÄHRLICHE SPANNUNGEN	 ACHTUNG	 HINWEISE IN BEZUG AUF DEN LASER
<p>Dieses Symbol, das auf der Rückseite des Gerätes und auf diesem Handbuch abgebildet ist, weist den Benutzer auf das Vorhandensein von mit Hochspannung betriebenen Bauteilen im Innern des Gerätes hin. Um elektrische Schläge zu vermeiden, muß das Gerät nicht geöffnet werden.</p>	<p>Dieses Symbol, das auf der Rückseite des Gerätes und auf diesem Handbuch abgebildet ist, weist den Benutzer auf wichtige Anweisungen zum sicheren Gebrauch hin. Bevor das Gerät in Betrieb genommen wird, müssen diese Anweisungen aufmerksam gelesen werden.</p>	<p>Dieses Gerät ist mit einem Laser-Lesesystem versehen. Der Laser verfügt über eine niedrige Leistung und ist mit einer Sicherheitsvorrichtung versehen, die den Betrieb bei geöffneter Klappe verhindert. Halten Sie sich trotzdem sorgfältig an folgende Hinweise: bei geöffnetem Gerät, das Auge nicht an die Linse des Lasers nähern. Es besteht die Gefahr, dass die Netzhaut dabei verletzt wird. Versuchen Sie nicht, die Lasereinheit abzumontieren oder unsachgemäß zu behandeln. Es besteht die Gefahr, daß Strahlen dabei absorbiert werden.</p>

HINWEISE

ANWEISUNGEN ZUM GEBRAUCH

Dieses Gerät ist ein elektronisches Instrument höchster Präzision; vermeiden Sie deshalb, das Gerät in folgenden Fällen zu benutzen:

- In der Nähe von Wärmequellen, wie z.B. Heizkörpern oder Öfen.
- In sehr feuchten Räumen, wie z.B. Badezimmern, Schwimmbädern, usw.
- In sehr staubigen Räumen.
- An Plätzen, die starken Vibrationen ausgesetzt sind.
- Das Gerät muß so aufgestellt werden, daß an den Seiten genügend Raum für den freien Luftumlauf vorhanden ist (mindestens 5 cm.).
- Die Ventilationsöffnungen nicht abdecken.
- Sollten Flüssigkeiten im Innern des Geräts eindringen, ziehen Sie den Stecker sofort aus der Steckdose und bringen Sie das Gerät in die nächstgelegene TREVI-autorisierte Kundendienststelle.
- Vor Inbetriebnahme des Gerätes überprüfen Sie stets, daß die Netzkabel und die Verbindungskabel ordnungsgemäß installiert sind.

PFLEGE UND WARTUNG

Zum Reinigen benutzen Sie einen leicht angefeuchteten, weichen Lappen. Verwenden Sie keine Lösungsmittel oder Scheuermittel.

WICHTIG

Die gute Bauweise des Geräts gewährleistet den einwandfreien Betrieb auf längere Zeit hin. Sollten trotzdem irgendwelche Störungen auftreten, wenden Sie sich an die nächstgelegene **TREVI**-autorisierte Kundendienststelle.

Die Firma **TREVI** ist für die ständige Forschung und Entwicklung seiner Produkte engagiert. Auf Grund dieser Tatsache können die Produkte andere Merkmale als die beschriebenen aufweisen.

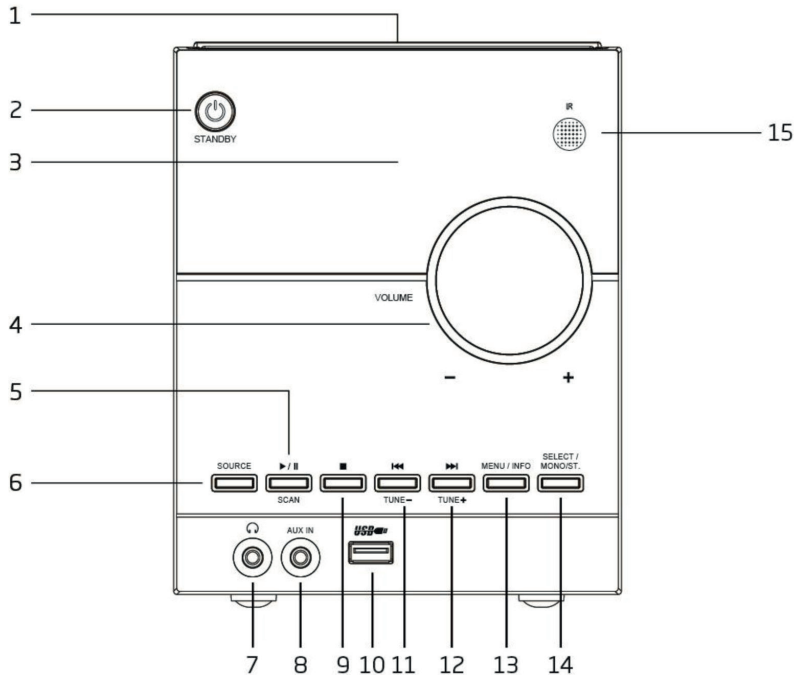

Um Hörschäden zu vermeiden, begrenzen Sie die Zeit bei hoher Lautstärke zu hören.

BESCHREIBUNG DER BEFEHLE

- | | |
|--|---|
| <ul style="list-style-type: none"> 1. CD-Spieler 2. STANDBY-Taste 3. Anzeige 4. Lautstärke einstellen 5. ▶ / SCAN-Taste, Wiedergabe / Pause / Radio suchen und speichern Stationen automatisch 6. SOURCE-Taste, Quellenauswahl 7. Kopfhöreranschluss | <ul style="list-style-type: none"> 8. Audioeingang (AUX IN) 9. Taste ■, Stopp. 10. USB-Eingang. 11. ◀◀ / TUNE - Taste, vorheriger Titel / Radiosender 12. ▶▶ / TUN + -Taste, nächster Titel / Radiosender 13. Taste MENU / INFO, Zugriff auf Menü / Displayanzeige 14. SELECT / MONO / ST-Taste, Auswahl von Mono / Stereo-Radio / Einstellungen bestätigen 15. Fernbedienungsempfänger |
|--|---|

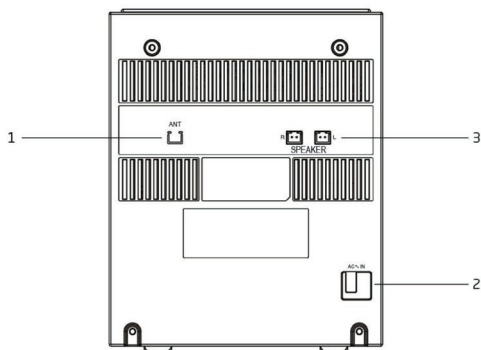

- 1. Antennenanschluss: Stecken Sie das mitgelieferte Antennenkabel ein
- 2. Netzkabel
- 3. R / L-Lautsprecheranschlussbuchsen

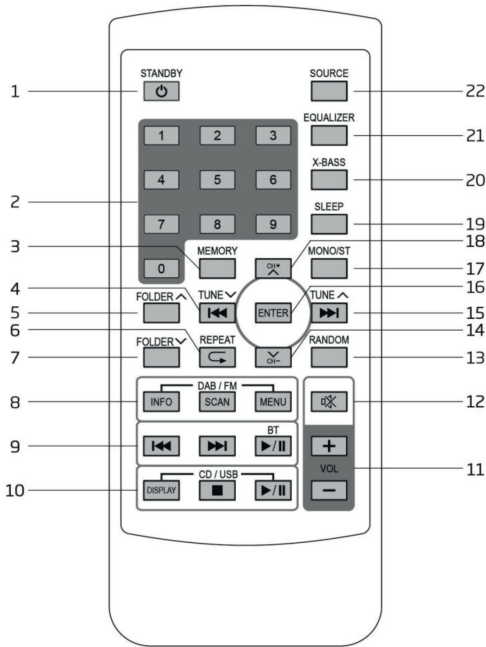
BESCHREIBUNG DER BEFEHLE

1. Taste , ein / Standby
2. Numerische Auswahltasten
3. MEMORY-Taste
4. / TUN- Taste, vorheriger Titel / Radiosender
5. FOLDER + Taste, nächste Ordnerauswahl im CD- oder USB-Modus
6. REPEAT-Taste aktiviert den Wiederholungsmodus
7. FOLDER-Taste, vorherige Ordnerauswahl im CD- oder USB-Modus
8. INFO-, SCAN- und MENU-Tasten einer DAB / FM-Radioquelle
9. , , der Bluetooth-Quelle
10. DISPLAY , / Tasten der Quelle auf CD / USB-Quelle
11. VOL +/- Tasten, Lautstärkeeinstellung
12. MUTE-Taste, Geräteausschluss
13. RANDOM-Taste, zufällige Auswahl der wiedergegebenen Titel
14. CH- / DOWN-Taste, Auswahl der vorherigen Speicher- / Scroll-Menüelemente
15. Taste / TUN +, Titel / nächster Radiosender
16. ENTER-Taste, Auswahl bestätigen
17. MONO / ST-Taste, Mono / Stereo-Radiohören
18. CH + / UP-Taste, um die nächsten Menüpunkte zum Speichern / Scrollen auszuwählen
19. SLEEP-Taste, Aktivierung der Auto-Off-Funktion
20. X_BASS-Taste, Aktivierung der Xbass-Funktion, Verbesserung der Bässe
21. EQUALIZER-Taste, Auswahl verschiedener voreingestellter Klangmodi
22. SOURCE-Taste, Quellenauswahl

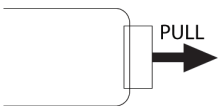

Die Fernbedienung wird mit einer bereits installierten Batterie geliefert. Entfernen Sie zum Aktivieren des Akkus die transparente Abdeckung. Die Fernbedienung ist jetzt einsatzbereit.

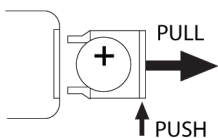

Durch einen neuen Akku ersetzen:

1. Entfernen Sie den Batteriefachdeckel gemäß der Abbildung rechts.
2. Achten Sie auf die richtige Polarität und installieren Sie eine 3V-Lithiumbatterie (CR2025).
3. Schließen Sie die Abdeckung.

LIEFERN

Schließen Sie das Netzkabel (2) an eine 100 / 240V-Steckdose mit 50/60 Hz an.

Schließen Sie das Gerät nicht an andere als die angegebenen Steckdosen an.

Beim ersten Start durchsucht das Gerät die vorhandenen DAB-Sender, auf dem Display wird das Wort SCANTIME angezeigt. Warten Sie, bis auf dem Display die aktuelle Uhrzeit angezeigt wird.

Hinweis: Wenn nicht anders angegeben, gelten die Beschreibungen der Befehle sowohl für das Gerät als auch für die Fernbedienung.

AN AUS

1. Drücken Sie die STANDBY / FUNC-Taste (2), um das Gerät einzuschalten.

2. Drücken Sie die STANDBY / FUNC-Taste (2), um das Gerät auszuschalten

Hinweis: Wenn bei CD-, USB- oder AUX-Quellen innerhalb von 15 Minuten keine Bedienung erfolgt, wechselt das Gerät automatisch in den STANDBY-Modus.

VOLUME CONTROL, XBASS- UND EQUALIZER-FUNKTION

1. Drehen Sie den Lautstärkeregler (4) am Gerät oder drücken Sie die Tasten VOL + oder VOL- (11) auf der Fernbedienung, um die Lautstärke zu erhöhen oder zu verringern.

2. Drücken Sie die XBASS-Taste (20), um die Bass-Boost-Funktion zu aktivieren. Drücken Sie die Taste erneut, um sie zu deaktivieren.

3. Drücken Sie die EQUALIZER-Taste (21), um eine der voreingestellten Audiodynamiken (Classic, Rock, Pop, Jazz, Flat) auszuwählen.

UKW-RADIOBETRIEB

1. Schalten Sie das Gerät ein und drücken Sie wiederholt die SOURCE-Taste (6), bis die UKW-Anzeige im Display erscheint.

2. Drücken Sie wiederholt die Tasten ►►/TUN+ (12) oder ◄◄/TUN- (11) am Gerät oder die Tasten ►►/TUN+ (15) oder ◄◄/TUN- (4) auf der Fernbedienung, um die Einstellung zu erhöhen oder zu verringern Frequenz 0,05MHz und führen Sie eine schrittweise Suche durch.

3. Halten Sie die Tasten ►►/TUN+ (12) oder ◄◄/TUN- (11) am Gerät für einige Sekunden gedrückt, oder drücken Sie die Tasten ►►/TUN+ (15) oder ◄◄/TUN- (4) auf der Fernbedienung Stellen Sie den nächsten oder vorherigen Sender mit dem besten empfangenen Signal ein.

4. Drücken Sie die SCAN-Taste lange, um die automatische Suche und Speicherung von Radiosendern (SCAN) zu aktivieren. Das Gerät kann bis zu 20 Stationen speichern. Durch langes Drücken der MENU-Taste (13, 8 auf der Fernbedienung) können Sie die Art der automatischen Suche auswählen. unter SCAN mit SELECT (14) bestätigen und STRONG (Stationen mit starkem Signal) oder ALL (alle Stationen) wählen, mit SELECT (14) bestätigen.

5. So speichern Sie einen Radiosender:

- Gehen Sie zu der Frequenz, die gespeichert werden soll, und drücken Sie die MEMORY-Taste (3) auf der Fernbedienung. Das Wort PROG blinkt im Display.

- Wählen Sie mit den Tasten ►►/TUN+ (15) oder ◄◄/TUN- (4) auf der Fernbedienung die Speichernummer, unter der Sie den Radiosender speichern möchten.

- Drücken Sie zur Bestätigung die ENTER-Taste (16). Das Gerät kann bis zu 20 Sender speichern.

6. Um einen gespeicherten Radiosender aufzurufen, verwenden Sie die Tasten CH + (18) und CH- (14).

7. Um die Wiedergabe von STEREO zu MONO und umgekehrt umzuschalten, drücken Sie die MONO / ST-Taste (14).

Hinweis: Damit Sie den besten UKW-Empfang herstellen und die Antenne ausrichten können. Wenn der Empfang nicht gut ist, versuchen Sie, die Länge und Ausrichtung der Antenne anders einzustellen. Die Qualität des UKW-Empfangs hängt jedoch stark von dem Ort ab, an dem sich das Gerät befindet.

FUNK-DAB / DAB + -BETRIEB

1. Schalten Sie das Gerät ein und drücken Sie mehrmals die SOURCE-Taste (6), bis die DAB-Anzeige im Display erscheint.

Wenn Sie es zum ersten Mal einschalten, sucht das Radio automatisch alle verfügbaren DAB-Sender und speichert diese.

2. Wenn Sie den Suchlauf der verfügbaren DAB-Sender wiederholen möchten, drücken Sie die Taste MENU / INFO (13) lange, um das DAB-Menü aufzurufen. Der vollständige Scan wird angezeigt.

3. Drücken Sie die SELECT-Taste (14), um die DAB-Sender zu scannen.

4. Drücken Sie die Tasten ►►/TUN+ (12) oder ◄◄/TUN- (11) am Gerät oder die Tasten ►►/TUN+ (15) oder ◄◄/TUN- (4) auf der Fernbedienung, um die verschiedenen Einstellungen zu durchlaufen DAB-Sender. Drücken Sie die SELECT-Taste (14) am gewünschten DAB-Sender, um die Wiedergabe zu starten.

5. Drücken Sie mehrmals die Taste MENU / INFO (13), um Informationen zum empfangenen Sender anzuzeigen.

RADIO DAB / DAB + MENU

1. Halten Sie die MENU / INFO-Taste (13) gedrückt, um das DAB-Menü aufzurufen.

2. Drücken Sie die Taste ►►/TUN+ (12) oder ◄◄/TUN- (11) am Gerät oder die Tasten ►►/TUN+ (15) oder ◄◄/TUN- (4) an der Fernbedienung, um die verschiedenen DAB-Menüs anzuzeigen Artikel .

3. Drücken Sie die SELECT-Taste (14), um den angezeigten Menüpunkt auszuwählen.

Full-Scan: Ermöglicht das Scannen des gesamten DAB / DAB + -Bandes und das automatische Speichern der gefundenen Sender. **Manual tune:** Ermöglicht Ihnen das manuelle Scannen einer einzelnen DAB / DAB + -Frequenz. Drücken Sie die Taste **►/TUN+** oder **◄/TUN-**, um die Kanalnummer für die zu durchsuchende Frequenz auszuwählen, und drücken Sie dann die Taste **SELECT (14)**, um den Suchlauf zu starten. Die gefundenen Sender werden automatisch gespeichert. Drücken Sie am Ende die Taste **MENU / INFO (13)**, um zum DAB-Menü zurückzukehren.

DRC: Ermöglicht das Aktivieren / Deaktivieren der DRC-Funktion, um den Klang bei lauten Umgebungen zu verbessern. Der DRC-Pegel kann eingestellt werden (hoch), niedrig (niedrig) oder AUS (aus).

Prune: Mit dieser Option können Sie aus der Liste der Sender, die gespeichert wurden, alle gefundenen, jedoch nicht verfügbaren Sender löschen (schlechtes Signal). Bewegen Sie mit den Tasten **►/TUN+** oder **◄/TUN-** nach **Y (YES)** und bestätigen Sie den Löschvorgang mit der **SELECT-Taste (14)**.

System: ermöglicht den Zugriff auf das System-Untermenü:

Language: Sie können die Sprache der Menüs auswählen. Italienisch, Englisch (Standard), Deutsch, Spanisch, Niederländisch, Französisch sind verfügbar.

Factory reset: Mit dieser Option können Sie das Gerät auf die Werkseinstellungen zurücksetzen. Am Ende des Reset wird ein automatischer Suchlauf der DAB / DAB + -Sender durchgeführt. Bewegen Sie mit den Tasten **►/TUN+** oder **◄/TUN-** zu **Y (YES)** und bestätigen Sie mit der **SELECT-Taste (14)**.

SW-Version: Damit können Sie die Softwareversion des Geräts anzeigen.

SPEICHERN VON FUNKSTATIONEN

Um einen Radiosender zu speichern, führen Sie die folgenden Schritte aus:

1. Stellen Sie den gewünschten Radiosender ein.
2. Halten Sie die **MEMORY-Taste (3)** gedrückt. Auf dem Display wird **PROG** angezeigt.
3. Wählen Sie mit den Tasten **►/TUN+** oder **◄/TUN-** einen Speicherplatz aus.
4. Drücken Sie die **SELECT-Taste (14)**, um den Radiosender zu bestätigen und zu speichern.
Wiederholen Sie diesen Vorgang für jeden Radiosender, den Sie speichern möchten. Es stehen 20 Speicherplätze zur Verfügung.
5. Um einen gespeicherten Radiosender aufzurufen, verwenden Sie die Tasten **CH + (18)** und **CH- (14)**.

CD-MP3-PLAYER-BETRIEB

REPRODUKTION

1. Schalten Sie das Gerät ein und drücken Sie mehrmals die **SOURCE-Taste (6)**, bis die Anzeige **CD READ** im Display erscheint, die anzeigt, dass die Disc eingelegt wird. Wenn die Disc nicht im Display angezeigt wird, erscheint die Anzeige **NO DISC**.
2. Öffnen Sie das **CD-Fach (1)**, indem Sie die Tür am Mittelpunkt (**Text OPEN**) anheben und die CD mit der beschrifteten Seite nach oben einlegen. Schließen Sie die Tür vorsichtig.
3. Nach einigen Sekunden zeigt das Display (3) die Anzahl der Titel auf der Disc an. Drücken Sie die Taste **► ||**, um die Musikwiedergabe zu aktivieren.
4. Drücken Sie die **► ||** Taste, um die Pause zu aktivieren. Auf dem Display wird das **►** Blinkzeichen angezeigt. Drücken Sie die Taste erneut, um die Pause zu deaktivieren.
5. Drücken Sie die Taste **■**, um die Wiedergabe dauerhaft zu stoppen.

JUMP TRACE UND SCHNELLE SUCHE

1. Drücken Sie **►/TUN+** oder **◄/TUN-**, um zum vorherigen oder nächsten Titel zu wechseln.
2. Halten Sie die Taste **►/TUN+** oder **◄/TUN-** während der Wiedergabe gedrückt, um eine bestimmte Musikpassage schnell zu suchen. Lassen Sie die Taste los, um zur normalen Wiedergabe zurückzukehren.

WIEDERHOLEN

- Drücken Sie die **REPEAT-Taste (6)** auf der Fernbedienung, bis die Anzeige **RPT ONE** auf dem Display erscheint, um den gleichen Titel kontinuierlich abzuspielen.
- Drücken Sie die **REPEAT-Taste (6)** auf der Fernbedienung, bis die Anzeige **RPT ALL** im Display erscheint, um alle vorhandenen Spuren fortlaufend wiederzugeben.
- Drücken Sie die **REPEAT-Taste (6)** auf der Fernbedienung, bis die Anzeige **RPT FOLD** auf dem Display erscheint, um alle Titel des ausgewählten Ordners fortlaufend abzuspielen (nur für MP3-CDs, die Ordner enthalten).
- Drücken Sie die **REPEAT-Taste (6)** auf der Fernbedienung, bis die Anzeige **NORMAL** im Display erscheint, um alle vorhandenen Spuren nur einmal abzuspielen.
- Drücken Sie die **RANDOM-Taste (13)** auf der Fernbedienung (die **RANDOM-Anzeige** erscheint im Display), um alle vorhandenen Spuren in zufälliger Reihenfolge wiederzugeben. Drücken Sie die Taste erneut, um die Funktion zu deaktivieren.

ALBUM-FUNKTION

HINWEIS: Diese Funktion gilt nur für MP3-CDs, die Ordner enthalten.

1. Drücken Sie bei der Wiedergabe einer MP3-CD mit mehreren Ordnern die Tasten **FOLDER + (5)** und **FOLDER- (7)**, um den Ordner auszuwählen, den Sie abspielen möchten.

ID3-FUNKTION

HINWEIS: Diese Funktion gilt nur für MP3-Titel

1. Drücken Sie während der Wiedergabe einer MP3-CD die DISPLAY-Taste (10), um die ID3-Funktion zu aktivieren. Informationen zum abgespielten Titel werden angezeigt.

USB INPUT-BETRIEB**REPRODUKTION**

1. Schließen Sie ein USB-Speichergerät an den USB-Eingang (10) an.
2. Schalten Sie das Gerät ein und drücken Sie mehrmals die SOURCE-Taste (6), bis die Anzeige USB READ im Display erscheint, die anzeigt, dass die Daten des USB-Geräts geladen werden. Wenn kein USB-Gerät vorhanden ist, zeigt das Display KEIN USB an.

Hinweis:
- Das Gerät unterstützt möglicherweise einige USB-Geräte nicht. Dies ist auf die Inkompatibilität einiger Prozessoren zurückzuführen.

3. Weitere Informationen zu den weiteren Funktionen finden Sie im Abschnitt "BETRIEB VON CD-MP3-PLAYER".

INPUT AUX IN

1. Schalten Sie das Gerät ein und drücken Sie mehrmals die SOURCE-Taste (6), bis die Anzeige AUDIO IN im Display erscheint.
2. Verbinden Sie ein beliebiges Gerät mit Audioausgang über das entsprechende Kabel mit dem Eingang AUX IN (8).
3. Befehlen Sie dem externen Gerät die Befehle.
4. Stellen Sie die Lautstärke mit dem Gerät (4) oder mit den Tasten VOL + oder VOL- (11) der Fernbedienung ein.

BLUETOOTH-BETRIEB

1. Schalten Sie das Gerät ein und drücken Sie mehrmals die SOURCE-Taste (6), bis die BT-Anzeige im Display erscheint.
2. Das Wort "PAIRING" beginnt zu blinken und das System startet automatisch die Suche.
3. Aktivieren Sie die Bluetooth-Funktion des externen Geräts, das gekoppelt werden soll, und machen Sie sie sichtbar.
4. Starten Sie die Gerätesuche. Suchen Sie am Ende nach dem Gerät "HCX 10D8 DAB".
5. Geben Sie ggf. das Passwort "0000" ein.
6. Nach dem Pairing gibt das Gerät einen Benachrichtigungston aus und das Wort "BT AUDIO" bleibt auf dem Display.
7. Starten Sie die Audiowiedergabe von Ihrem Gerät.
8. Drücken Sie die Tasten **▶/TUN+** oder **◀/TUN-**, um zum vorherigen oder nächsten Titel zu wechseln.
9. Drücken Sie **▶ ||**, um die Pause zu aktivieren. Drücken Sie die Taste erneut, um die Pause zu deaktivieren.
10. Halten Sie die Taste **▶ / ||** a einige Sekunden lang gedrückt, um die Kupplung zu entfernen.

SLEEP-FUNKTION

Mit der SLEEP-Funktion können Sie die automatische Abschaltung nach einer bestimmten Zeit des Geräts programmieren. Durch mehrmaliges Drücken der SLEEP-Taste können Sie die Ausschaltzeit auswählen (90, 80, 70, 60, 50, 40, 30, 20, 10, 00 = aus). Das Symbol ZZZ erscheint im Display und zeigt die aktive Funktion an. Nach Ablauf der programmierten Zeit wechselt das Gerät automatisch in den Standby-Modus.

KOPFHÖRER

1. Stecken Sie den Kopfhörer in die Kopfhörerbuchse (7).
2. Starten Sie die gewünschte Wiedergabe und stellen Sie die Lautstärke ein.

TECHNISCHE SPEZIFIKATIONEN

Leistung und Verbrauch: 100-240V ~ 50 / 60Hz - 22W
UKW-Bandempfang: 87,5 - 108 MHz
DAB / DAB + -Bandempfang: 174.928 - 239.200 MHz
Bluetooth-Sendeleistung: 2,5 mW
Bluetooth-Übertragungsfrequenz: 2,4 GHz
Geräteabmessungen: 140 x 210 x 170 mm
Lautsprecherabmessungen: 130 x 125 x 170 mm

 VOLTAJE PELIGROSO	 ¡ATENCIÓN	 ADVERTENCIAS RELATIVAS AL LASER
<p>Este símbolo se halla en la parte trasera del aparato y en el presente manual, su función es la de señalar la presencia, en el interior del aparato, de componentes que funcionan con alta tensión, no lo abra: evitará de este modo el riesgo de descargas eléctricas.</p>	<p>Este símbolo se halla en la parte trasera del aparato y en este manual, su función es la de indicar la presencia de instrucciones importantes para utilizar dichos aparatos con seguridad. Léelas atentamente antes de utilizar el aparato.</p>	<p>Este aparato consta de un sistema de lectura con rayo láser. Aunque el láser sea de baja potencia y conste de dispositivo de seguridad que impide el funcionamiento con la tapa abierta, atégase a las siguientes advertencias: no acerque el ojo a la lente del laser con el aparato abierto, peligro de lesiones en la retina. no intente desmontar ni modificar la unidad laser, peligro de absorción de radiaciones.</p>

ADVERTENCIAS

NOTAS DE UTILIZACION

Este aparato es un instrumento electrónico de alta precisión, evite utilizarlo en los siguientes casos:

- En proximidad de fuentes de calor como caloríferos y estufas.
- En lugares donde exista alto grado de humedad como por ejemplo cuartos de baño, piscinas, etc..
- En lugares muy polvorientos.
- En lugares sujetos a fuertes vibraciones.
- Coloque el aparato de modo que por sus lados exista el espacio suficiente para que el aire pueda circular siempre libremente (por lo menos 5 cm).
- No obstruya los orificios de ventilación.
- Si entra líquido en el aparato, desconecte inmediatamente el enchufe de la corriente y lleve el aparato al centro de asistencia TREVÍ más cercano.
- Controle siempre, antes de poner en funcionamiento el aparato, que los cables de alimentación y de conexión estén instalados correctamente.

CUIDADOS Y MANTENIMIENTO

Para la limpieza se aconseja utilizar un paño suave, ligeramente humedecido. Evitar disolventes y sustancias abrasivas.

IMPORTANTE

La buena fabricación de este aparato garantiza durante largo tiempo su perfecto funcionamiento. Si aún así se presenta algún inconveniente, resultará oportuno consultar el Centro Asistencia autorizado.

TREVÍ sigue una política de continua investigación y desarrollo. Por lo tanto los productos pueden presentar características distintas a las descritas.

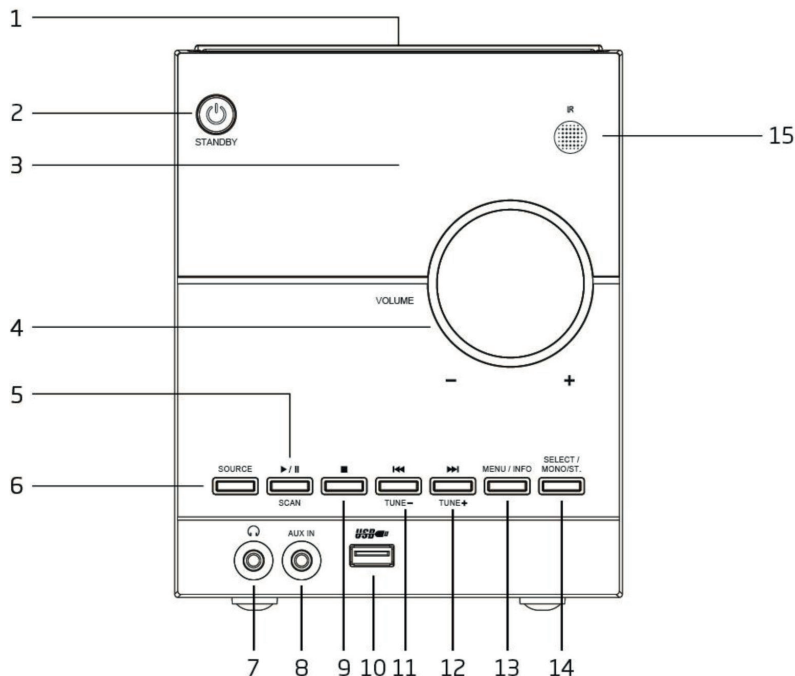

Para evitar posibles daños a la audición, limitar el tiempo de escuchar a un volumen alto.

DESCRIPCION DE LOS COMANDOS

- | | |
|---|---|
| <ul style="list-style-type: none"> 1. Reproductor de CD 2. Botón STANDBY 3. Pantalla 4. Ajuste de volumen 5. Botón ► / SCAN, Reproducir/Pausa/Buscar y almacenar radio estaciones automáticamente 6. Botón FUENTE, selección de fuente 7. Toma de auriculares 8. Entrada de audio (AUX IN) | <ul style="list-style-type: none"> 9. Tecla ■, Stop 10. Entrada USB 11. ◀◀ / TUNE - boton, pista / estación de radio anterior 12. ▶▶ / TUN + boton, siguiente pista / estación de radio 13. Tecla MENU / INFO, acceso a los menús / visualización de información en pantalla 14. Botón SELECT / MONO / ST, selección de radio mono / estéreo / confirma configuración 15. Receptor de control remoto |
|---|---|

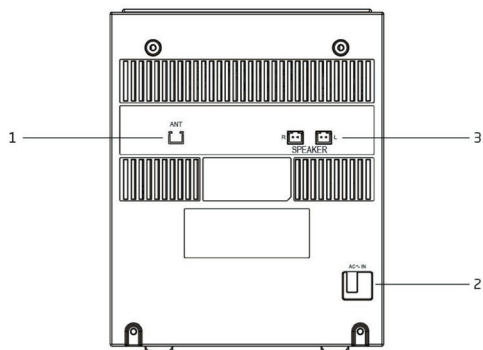

- 1. Enchufe de antena, inserte el cable de antena suministrado
- 2. Cable de alimentación
- 3. Zócalos de conexión de altavoz R / L

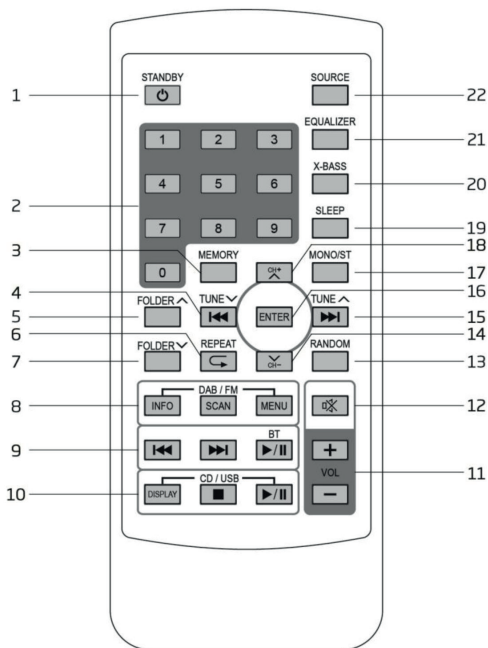
DESCRIPCION DE LOS COMANDOS

1. Tecla , encendido / en espera
2. Teclas de selección numérica
3. Botón de memoria
4. Botón / TUN-, pista anterior / estación de radio
5. Botón FOLDER +, selección de la siguiente carpeta en modo CD o USB
6. Botón REPEAT, activa el modo de repetición.
7. Botón FOLDER-, selección de carpeta anterior en modo CD o USB
8. Botones INFO, SCAN, MENU en la fuente de radio DAB / FM
9. , , teclas en la fuente Bluetooth
10. DISPLAY , / botones en la fuente de la fuente de CD / USB
11. VOL +/- teclas, ajuste de volumen
12. Botón MUTE, dispositivo de exclusión de sonido.
13. Botón RANDOM, selección aleatoria de las pistas que se están reproduciendo.
14. Botón CH- / DOWN, selección de elementos de la memoria anterior / menú de desplazamiento
15. Tecla / TUN +, pista / próxima estación de radio
16. Tecla ENTER, confirmar selección
17. Botón MONO / ST, escucha de radio mono / estéreo
18. Botón CH + / UP, seleccionando los siguientes elementos de menú de memoria / desplazamiento
19. Botón SLEEP, activación de la función de apagado automático.
20. Tecla X_BASS, activación de la función Xbass, mejora del tono de bajos
21. Botón EQUALIZER, selección de varios modos de sonido preestablecidos
22. Botón SOURCE, selección de fuente

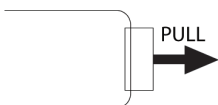

El control remoto viene con una batería ya instalada. Para activar la batería, retire la pestaña transparente en la parte inferior del control remoto. El control ya está listo para usar.

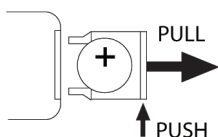

Para reemplazar con una batería nueva:

1. Retire la tapa del compartimiento de la batería como se muestra en la ilustración de la derecha.
2. Observe la polaridad correcta e instale una batería de litio de 3 V (CR2025).
3. Cierre la tapa.

ALIMENTACIÓN

Conecte el cable de alimentación (2) a una toma de corriente de 100-240V 50 / 60Hz.

No conecte el aparato a tomas de corriente que no sean las indicadas.

En la primera puesta en marcha, el dispositivo escaneará las estaciones DAB presentes, la pantalla mostrará la palabra SCANTIME. Espere hasta que la pantalla muestre la hora actual.

Nota: A menos que se especifique lo contrario, las descripciones de los comandos se aplican tanto al dispositivo como al control remoto.

ENCENDIDO APAGADO

1. Presione el botón STANDBY / FUNC (2) para encender la unidad.

2. Presione el botón STANDBY / FUNC (2) para apagar la unidad

Nota: En una fuente de CD, USB o AUX, si no se realiza ninguna operación dentro de los 15 minutos, la unidad ingresará automáticamente en el modo de ESPERA.

CONTROL DE VOLUMEN, XBASS Y FUNCION DE ECUALIZACION.

1. Gire el control de volumen (4) en la unidad o presione el botón VOL + o VOL- (11) en el control remoto para aumentar o disminuir el volumen.

2. Presione el botón XBASS (20) para activar la función de refuerzo de bajos. Púlsalo de nuevo para desactivarlo.

3. Presione la tecla EQUALIZER (21) para seleccionar una de las dinámicas de audio predefinidas (Classic, Rock, Pop, Jazz, Flat).

FUNCIONAMIENTO DE RADIO FM

1. Encienda el aparato y presione el botón FUENTE (6) varias veces hasta que aparezca la indicación de FM en la pantalla.

2. Presione las teclas ►/TUN+ (12) o ◀/TUN- (11) en la unidad repetidamente, o las teclas ►/TUN+ (15) o ◀/TUN- (4) en el control remoto para aumentar o disminuir la Frecuencia 0.05MHz y realizar una búsqueda paso a paso.

3. Mantenga presionadas durante unos segundos las teclas ►/TUN+ (12) o ◀/TUN- (11) en la unidad, o las teclas ►/TUN+ (15) o ◀/TUN- (4) en el control remoto para sintonice la emisora de radio siguiente o anterior con la mejor señal recibida.

4. Presione la tecla SCAN durante un tiempo prolongado para activar la función de búsqueda y guardado automático de la estación de radio (SCAN). La unidad es capaz de almacenar hasta 20 estaciones. Al mantener presionada la tecla MENÚ (13, 8 en el control remoto) es posible seleccionar el tipo de búsqueda automática; en SCAN confirme con SELECT (14) y seleccione FUERTE (estaciones con señal fuerte) o TODAS (todas las estaciones), confirme con SELECT (14).

5. Para almacenar una emisora de radio:

- Vaya a la frecuencia que desea memorizar, presione y mantenga presionada la tecla MEMORY (3) en el control remoto.

La palabra PROG parpadea en la pantalla.

- Con las teclas ►/TUN+ (15) o ◀/TUN- (4) en el control remoto, seleccione el número de memoria donde desea guardar la estación de radio.

- Pulsar la tecla ENTER (16) para confirmar. La unidad puede almacenar hasta 20 estaciones.

6. Para recuperar una emisora de radio almacenada, utilice los botones CH + (18) y CH- (14).

7. Para cambiar la reproducción de STEREO a MONO y viceversa, presione el botón MONO / ST (14).

Nota: Para obtener la mejor recepción de FM conectada y orientada la antena. Si la recepción no es buena, intente ajustar la longitud y la orientación de la antena de manera diferente, sin embargo, la calidad de la recepción de FM depende en gran medida del lugar donde se coloca el dispositivo.

RADIO DAB / DAB + FUNCIONAMIENTO

1. Encienda el aparato y presione el botón FUENTE (6) varias veces hasta que aparezca la indicación DAB en la pantalla.

Cuando lo encienda por primera vez, la radio buscará y almacenará automáticamente todas las estaciones DAB disponibles.

2. Si desea repetir la operación de exploración de las estaciones DAB disponibles, mantenga presionado el botón MENÚ / INFO (13) para acceder al menú DAB. Aparecerá un escaneo completo.

3. Presione el botón SELECT (14) para comenzar a escanear las estaciones DAB.

4. Presione el botón ►/TUN+ (12) o ◀/TUN- (11) en la unidad, o los botones ►/TUN+ (15) o ◀/TUN- (4) en el control remoto para desplazarse por los diversos botones sintonizados Estaciones DAB. Presione el botón SELECT (14) en la estación DAB deseada para iniciar la reproducción.

5. Presione el botón MENÚ / INFO (13) varias veces para mostrar información sobre la estación recibida.

RADIO DAB / DAB + MENU

1. Mantenga presionado el botón MENÚ / INFO (13) para ingresar al menú DAB.

2. Presione la tecla ►/TUN+ (12) o ◀/TUN- (11) en la unidad, o las teclas ►/TUN+ (15) o ◀/TUN- (4) en el control remoto para mostrar los diversos menús DAB artículos .

3. Presione el botón SELECT (14) para seleccionar el elemento del menú que se muestra.

Full scan: le permite explorar toda la banda DAB / DAB + y almacenar automáticamente las estaciones encontradas.

Manual tune: le permite escanear manualmente una sola frecuencia DAB / DAB +. Presione la tecla **►►/TUN+** o **◄◄/TUN-** para seleccionar el número de canal para la frecuencia a escanear y luego presione la tecla **SELECT (14)** para iniciar la exploración.

Las estaciones encontradas se almacenarán automáticamente. Al final, mantenga presionada la tecla **MENÚ / INFO (13)** para regresar al menú DAB.

DRC: le permite habilitar / deshabilitar la función DRC para mejorar el sonido mientras escucha en entornos ruidosos. El nivel de DRC se puede configurar (alto), bajo (bajo) u OFF (apagado).

Prune: le permite eliminar de la lista de estaciones almacenadas todas las radios encontradas pero no disponibles (señal deficiente).

Muévase con las teclas **►►/TUN+** o **◄◄/TUN-** a **Y (YES)** y confirme la eliminación con la tecla **SELECT (14)**.

System: permite acceder al submenú del sistema:

Language: es posible elegir el idioma de los menús; Italiano, inglés (predeterminado), alemán, español, holandés, francés están disponibles.

Factory reset: le permite restablecer el dispositivo a la configuración de fábrica. Al final del reinicio, se realizará un escaneo automático de las estaciones DAB / DAB +. Muévase con las teclas **►►/TUN+** o **◄◄/TUN-** a **Y (SÍ)** y confirme con la tecla **SELECT (14)**.

Software version: le permite ver la versión de software del dispositivo.

ALMACENAMIENTO DE ESTACIONES DE RADIO

Para almacenar una emisora de radio, realice los siguientes pasos:

1. Sintone la emisora de radio deseada.
2. Mantenga presionada la tecla **MEMORY (3)**; la pantalla mostrará **PROG**.
3. Use las teclas **►►/TUN+** o **◄◄/TUN-** para seleccionar una ubicación de memoria.
4. Presione el botón **SELECT (14)** para confirmar y guardar la estación de radio.

Repita esta operación para cada estación de radio que desee guardar. Hay 20 ubicaciones de memoria disponibles.

5. Para recuperar una emisora de radio almacenada, utilice los botones **CH + (18)** y **CH- (14)**.

FUNCIONAMIENTO DEL REPRODUCTOR DE CD-MP3

REPRODUCCIÓN

1. Encienda el aparato y presione el botón **SOURCE (6)** varias veces hasta que aparezca la indicación **CD READ** en la pantalla, lo que indica que el disco se está cargando. Si el disco no está en la pantalla, aparecerá la indicación **NO DISC**.
2. Abra el compartimiento del CD (1) levantando la puerta en el punto central (texto **OPEN**) e inserte el disco, con la cara escrita hacia arriba. Cierre la puerta suavemente.
3. Después de unos segundos, la pantalla (3) mostrará el número de pistas en el disco. Presione el botón **▶ ||** para activar la reproducción de música.
4. Presione el botón **▶ ||** para activar la pausa, la pantalla mostrará el símbolo **▶** parpadeante. Presiona la tecla nuevamente para desactivar la pausa.
5. Presione el botón **■** para detener la reproducción de forma permanente.

JUMP TRACE Y BÚSQUEDA RÁPIDA

1. Presione **►►/TUN+** o **◄◄/TUN-** para moverse a la pista anterior o la siguiente.
2. Mantenga presionado **►►/TUN+** o **◄◄/TUN-** durante la reproducción para buscar rápidamente un pasaje musical en particular. Suelte el botón para volver a la reproducción normal.

REPETIR

- Presione el botón **REPEAT (6)** en el control remoto, hasta que aparezca la indicación **RPT ONE** en la pantalla para reproducir la misma pista continuamente.
- Presione la tecla **REPETIR (6)** en el control remoto hasta que aparezca la indicación **RPT TODO** en la pantalla para reproducir continuamente todas las pistas presentes.
- Presione el botón **REPETIR (6)** en el control remoto hasta que aparezca la indicación **RPT FOLD** en la pantalla para reproducir continuamente todas las pistas en la carpeta seleccionada (solo para CD de MP3 que contienen carpetas).
- Presione la tecla **REPETIR (6)** en el control remoto hasta que aparezca la indicación **NORMAL** en la pantalla para reproducir todas las pistas presentes solo una vez.
- Presione el botón **RANDOM (13)** en el control remoto (la indicación **RANDOM** aparece en la pantalla) para reproducir aleatoriamente todas las pistas presentes. Púlselo nuevamente para desactivar la función.

FUNCION ALBUM

NOTA: función válida solo para CD de MP3 que contienen carpetas.

1. Cuando reproduzca un CD de MP3 con varias carpetas, presione los botones **FOLDER + (5)** y **FOLDER- (7)** para seleccionar la carpeta que desea reproducir.

FUNCION ID3

NOTA: función válida solo para pistas MP3

1. Durante la reproducción de un CD de MP3, presione el botón DISPLAY (10) para activar la función ID3, se mostrará información sobre la pista que se está reproduciendo.

OPERACIÓN DE ENTRADA USB
REPRODUCCIÓN

1. Conecte un dispositivo de memoria USB a la entrada USB (10).
2. Encienda el aparato y presione el botón FUENTE (6) varias veces hasta que aparezca la indicación de LECTURA USB en la pantalla, lo que indica que los datos del dispositivo USB se están cargando. En ausencia del dispositivo USB, la pantalla mostrará NO USB.

Nota:

- Es posible que el dispositivo no admita algunos dispositivos USB, esto se debe a la incompatibilidad de algunos procesadores.

3. Para el resto de las funciones, consulte el párrafo "FUNCIONAMIENTO DEL REPRODUCTOR DE CD-MP3".

ENTRADA AUX IN

1. Encienda el aparato y presione el botón SOURCE (6) varias veces hasta que aparezca la indicación AUDIO IN en la pantalla.
2. Conecte cualquier unidad con salida de audio a través del cable apropiado a la entrada AUX IN (8).
3. Comanda la unidad externa desde sus comandos.
4. Ajuste el volumen controlando la unidad (4) o usando las teclas VOL + o VOL- (11) en el control remoto.

OPERACION BLUETOOTH

1. Encienda el aparato y presione el botón FUENTE (6) varias veces hasta que aparezca la indicación BT en la pantalla.
2. La palabra "PAIRING" comenzará a parpadear en la pantalla y el sistema entrará automáticamente en la búsqueda.
3. Active la funcionalidad Bluetooth en el dispositivo externo que se va a emparejar y hágalo visible.
4. Inicie la búsqueda de dispositivos. Al final, busque el dispositivo "HCX 10D8 DAB".
5. Introduzca la contraseña "0000" si es necesario.
6. Después del emparejamiento, el dispositivo emitirá un sonido de notificación y la palabra "BT AUDIO" permanecerá en la pantalla.
7. Inicie la reproducción de audio desde su dispositivo.
8. Presione **▶/TUN+** o **◀/TUN-** para moverse a la pista anterior o siguiente.
9. Presiona **▶/||** para activar la pausa. Presiona la tecla nuevamente para desactivar la pausa.
10. Mantenga presionada la tecla **▶/||** durante unos segundos para retirar el acoplamiento.

FUNCION SLEEP

La función SLEEP le permite programar el apagado automático después de un cierto tiempo del dispositivo.

Presionando la tecla SLEEP varias veces puede seleccionar el tiempo de apagado (90, 80, 70, 60, 50, 40, 30, 20, 10, 00 = apagado).

El símbolo ZZZ aparece en la pantalla para indicar la función activa. Una vez transcurrido el tiempo programado, el dispositivo cambia automáticamente al modo de espera.

AURICULARES

1. Inserte los auriculares en la toma de auriculares (7).
2. Inicie la reproducción deseada y ajuste el volumen.

ESPECIFICACIONES TÉCNICAS

Potencia y consumo: 100-240V ~ 50 / 60Hz - 22W
Recepción de banda FM: 87.5 - 108 MHz
Recepción de banda DAB / DAB +: 174.928 - 239.200 MHz
Potencia de transmisión Bluetooth: 2.5mW
Frecuencia de transmisión de Bluetooth: 2.4GHz
Dimensiones de la unidad: 140 x 210 x 170 mm.
Dimensiones del altavoz: 130 x 125 x 170 mm.



INFORMAZIONI AGLI UTENTI

ai sensi del Decreto Legislativo N° 49 del 14 Marzo 2014

“Attuazione della Direttiva 2012/19/UE sui rifiuti di apparecchiature elettriche ed elettroniche (RAEE)”

Il simbolo del cassonetto barrato riportato sull'apparecchiatura indica che il prodotto alla fine della propria vita utile deve essere raccolto separatamente dagli altri rifiuti. L'utente dovrà, pertanto, conferire l'apparecchiatura integra dei componenti essenziali giunta a fine vita agli idonei centri di raccolta differenziata dei rifiuti elettronici ed elettrotecnici, oppure riconsegnarla al rivenditore al momento dell'acquisto di nuova apparecchiatura di tipo equivalente, in ragione di uno a uno, oppure 1 a zero per le apparecchiature aventi lato maggiore inferiore a 25 cm. L'adeguata raccolta differenziata per l'avvio successivo dell'apparecchiatura dimessa al riciclaggio, al trattamento e allo smaltimento ambientale compatibile contribuisce ad evitare possibili effetti negativi sull'ambiente e sulla salute e favorisce il riciclo dei materiali di cui è composta l'apparecchiatura. Lo smaltimento abusivo del prodotto da parte dell'utente comporta l'applicazione delle sanzioni amministrative di cui al D.Lgs n. Decreto Legislativo N° 49 del 14 Marzo 2014.



PRECAUTIONS FOR CORRECT DISPOSAL OF THE PRODUCT.

The symbol shown on the equipment indicates that waste must be disposed of in “separate collection” and so the product must not be disposed of together with urban waste.

The user must take the product to special “separate waste collection centres” provided by local government, or deliver it to the retailer against the purchase of a new product.

Separate collection of waste and subsequent treatment, recycling and disposal operations promotes the production of equipment with recycled materials and limits negative effects on the environment and on health caused by improper handling of waste.

Illegal disposal of the product leads to the enforcement of administrative penalties.



RECOMMANDATIONS POUR L'ÉLIMINATION CORRECTE DU PRODUIT.

Le symbole figurant sur l'appareil indique que le produit fait l'objet d'une “collecte séparée”. C'est pourquoi, le produit ne doit pas être éliminé avec les déchets urbains.

L'utilisateur doit remettre le produit auprès de “décharges spécialisées de collecte séparée” prévues par les autorités locales, ou bien le rendre au revendeur quand il achètera un nouvel appareil équivalent.

La collecte séparée du produit et les opérations successives de traitement, recyclage et élimination favorisent la production d'appareils composés par des matériaux recyclés ainsi que permettent d'éviter des effets négatifs sur l'environnement et sur la santé des personnes suite à une gestion impropre du déchet.

Toute élimination abusive du produit entraîne l'application de sanctions administratives.



HINWEISE ZUR ORDNUNGSGEMÄSSEN ENTSORGUNG DES PRODUKTS

Das auf dem Gerät angebrachte Symbol weist darauf hin, dass das Altgerät “getrennt zu sammeln” ist und das Produkt daher nicht zusammen mit dem Gemeindeabfall entsorgt werden darf.

Der Benutzer muss das Produkt zu den entsprechenden, von der Gemeindeverwaltung eingerichteten “Wertstoffsammelstellen” bringen oder dem Händler beim Kauf eines neuen Produkts übergeben.

Die getrennte Müllsammlung und anschließende Aufbereitung, Wiederverwertung und Entsorgung fördern die Herstellung von Geräten unter Verwendung wiederverwerteter Materialien und vermindern die negativen Auswirkungen auf die Umwelt und Gesundheit in Folge einer falschen Müllverwaltung.

Die widerrechtliche Entsorgung des Produkts führt zur Auferlegung von Verwaltungsstrafen.

■ ADVERTENCIAS PARA LA CORRECTA ELIMINACIÓN DEL PRODUCTO.

El símbolo que aparece en el aparato indica que el residuo debe ser objeto de "recogida selectiva" por tanto el producto no se debe eliminar junto con residuos urbanos.

El usuario deberá entregar el producto a los "centros de recogida selectiva" creados por las administraciones municipales o bien al distribuidor cuando adquiera un nuevo producto.

La recogida selectiva del residuo y las sucesivas operaciones de tratamiento, recuperación y eliminación favorecen la fabricación de aparatos con materiales reciclados y limitan los efectos negativos en el medio ambiente y la salud causados por una gestión incorrecta del residuo.

La eliminación abusiva del producto da lugar a la aplicación de sanciones administrativas.



EN If you will not find your language on the instruction manual,
please go on our website www.trevi.it to find it

FR Si vous ne trouverez pas votre langue sur le mode d'emploi,
veuillez vous visiter sur notre site Web www.trevi.it de le trouver

DE Wenn Sie Ihre Sprache auf die Bedienungsanleitung nicht finden,
gehen Sie bitte auf unsere Webseite www.trevi.it zu finden

ES Si no encuentras tu idioma en el manual de instrucciones,
por favor vaya a nuestra página web www.trevi.it se encuentra

PT Se você não vai encontrar sua língua sobre o manual de instruções,
por favor, vá em nosso site www.trevi.it para encontrá-lo

DICHIARAZIONE DI CONFORMITÀ EU SEMPLIFICATA

Il fabbricante TREVI dichiara che il tipo di apparecchiatura radio HCX 10D8 DAB è conforme alla direttiva 2014/53/EU.

Il testo completo della dichiarazione di conformità EU è disponibile al seguente indirizzo Internet:

<https://www.trevi.it/dms/zidi/TREVI/DOCHCX10D8DAB.pdf>

SIMPLIFIED EU DECLARATION OF CONFORMITY

Hereby TREVI Spa declares that the radio equipment type HCX 10D8 DAB is in compliance with directive 2014/53/EU.

The full text of the EU declaration of conformity is available at the following internet address:

<https://www.trevi.it/dms/zidi/TREVI/DOCHCX10D8DAB.pdf>