



LTV
3209 S2
Smart
Smart TV
ANDROID



32" TV Smart

Manuale D'uso

DVB-S2/T2 - CI+ SLOT - USB

Instruction manual

1 PREFERAZIONE

Grazie per aver acquistato questo TV!

Prima di utilizzare il prodotto si prega di leggere attentamente il seguente manuale d'uso.

- Accertarsi che il TV non sia danneggiato, in tal caso rivolgersi al venditore.
- Controllare che siano presenti tutti gli accessori.
- Non aprire il TV: all'interno non vi sono nè comandi manipolabili dall'utente nè parti di ricambio. Per tutte le operazioni rivolgersi ad un Centro Assistenza Autorizzato Trevi.
- Conservare il seguente manuale d'uso.

2 PRECAUZIONI DI SICUREZZA



VOLTAGGIO PERICOLOSO

Questo simbolo riportato sul retro dell'apparecchio ed in questo manuale segnala la presenza all'interno di questo apparecchio di componenti operanti ad alta tensione, non aprirlo per evitare il rischio di scosse elettriche.



ATTENZIONE

Questo simbolo riportato sul retro dell'apparecchio ed in questo manuale indicano la presenza sugli stessi di importanti istruzioni per la sicurezza d'uso. Leggetele attentamente prima di utilizzare l'apparecchio.

- Posizionare l'apparecchio su una superficie piana.
- Posizionare l'apparecchio in modo che ai suoi lati ci sia sempre abbastanza spazio per la libera circolazione dell'aria (almeno 10 cm).
- Non collocare nessun oggetto sopra l'apparecchio.
- Non coprire le fessure di ventilazione poste sopra e dietro l'apparecchio.
- L'apparecchio non deve essere esposto a stillicidio o a spruzzi d'acqua. Nessun oggetto pieno di liquido, quali vasi, deve essere posto sull'apparecchio.
- Nessuna sorgente di fiamma nuda, quali candele accese, deve essere posta sull'apparecchio.
- I cavi devono essere nascosti e protetti onde evitare l'inciampo da parte di qualcuno e la conseguente caduta dell'apparecchio.
- Tenere l'apparecchio lontano dai seguenti luoghi:
vicino a fonti di calore (caloriferi, stufe, raggi diretti del sole, ecc...);
vicino a zone umide (stanze da bagno, piscine, ecc...);
zone polverose; zone soggette a forti vibrazioni.
- Scollegare il cavo di alimentazione durante i temporali o per lunghi periodi di inutilizzo.
- Istruire al corretto utilizzo bambini e persone con scarse conoscenze del prodotto.
- Istruire i bambini a non arrampicarsi sul TV in quanto potrebbe ribaltarsi e provocare lesioni personali.

3 CURA E MANUTENZIONE

- Scollegare il TV prima di pulirlo.
- Non usare solventi o liquidi per pulire il TV, usare solo un panno morbido e asciutto.

4 ALL'INTERNO DELL'IMBALLO



Televisore



Telecomando



Manuale d'uso

5 COMANDI E CONNESSIONI TELEVISORE

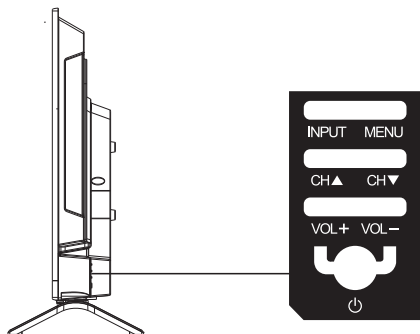

Tasto INPUT, selezione ingresso
 Tasto MENU, ingresso / uscita Menu
 Tasti CH▲/CH▼, cambio canale
 Tasti VOL+/VOL-, regolazione volume
 Tasto POWER, accensione/spegnimento
 Stand-by TV

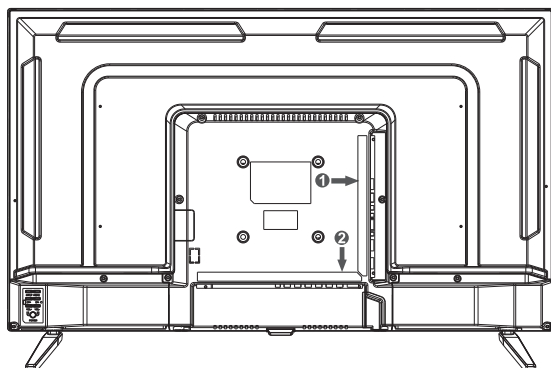

1. HDMI1/2ARC, USB1/2, Common Interface
2. Ingresso Audio Digitale Coassiale, Ingresso Audio/Video (CVBS, L, R), Presa cuffia*, Presa Antenna TV 75 ohm, Presa Parabola Satellite, RJ45

1

HDMI1

HDMI2/ARC

USB2
USB1

CI

2

COAX

CVBS

L

R

Earphone

RF(T2)

RF(S2)

RJ45

*  Per evitare possibili danni all'udito, limitare il tempo di ascolto a volumi elevati.

6 TELECOMANDO

6.1 INSTALLAZIONE

Attenzione: batterie non incluse

- Aprire il vano batterie posto sul retro del telecomando.
- Inserire 2 batterie (formato AAA) assicurandosi di rispettare la polarità e i segni guida all'interno del vano batterie.
- Richiudere il vano batterie.

Per prevenire la perdita di liquido da parte delle batterie con il conseguente danneggiamento del telecomando, assicurarsi di installare correttamente le batterie e di non installare tipologie di batterie diverse (vecchie e nuove, alcaline e zinco-carbone, ecc...).

Rimuovere le batterie dal telecomando se non si usa per lunghi periodi.

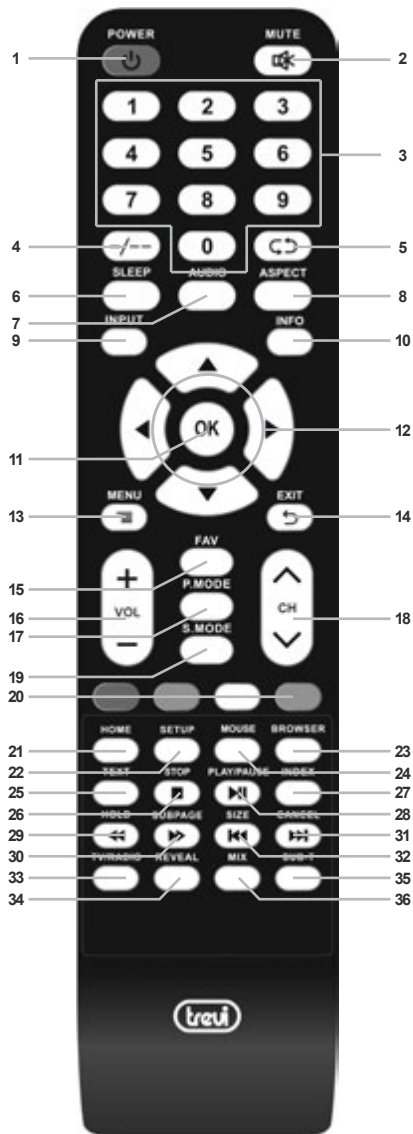

6.2 DESCRIZIONE COMANDI

1. Tasto POWER, consente di accendere e spegnere il TV in modalità Stand-by.
2. Tasto MUTE, consente di escludere momentaneamente l'audio. Premerlo di nuovo o utilizzare i tasti volume per ripristinarlo.
3. Tastierino Numerico (0-9), tasti selezione canali/tasti numerici.
4. Tasto --, consente di selezionare un canale a cifra doppia (da 10 in su). Dopo aver premuto il tasto digitare i due numeri che compongono il canale. Per riselectore un canale a cifra unica ripremere il tasto.
5. Tasto ↺, consente il ritorno all'ultimo canale visualizzato.
6. Tasto SLEEP, consente di spegnere automaticamente il TV dopo un periodo di tempo preimpostato.
7. Tasto AUDIO, consente l'accesso al menu MULTI-AUDIO della TV digitale (DTV).T
8. Tasto ASPECT, consente di modificare la dimensione dello schermo.
9. Tasto INPUT, consente di entrare nel menù di selezione della sorgente. Le sorgenti disponibili sono: ATV, DVB-S, DBV-T, AV, HDMI1/2.
10. Tasto INFO, consente di visualizzare le informazioni riguardanti sorgente e canale.
11. Tasto OK, consente di confermare le impostazioni scelte nei menù.
12. Tasti navigazione ▲ ▼ ◀ ▶, consentono di muoversi all'interno dei menù.
13. Tasto MENU, consente di accedere nei menù di impostazione.
14. Tasto EXIT, consente di uscire dai menu di impostazione.
15. Tasto FAV, consente di visualizzare la lista dei canali DTV preferiti.
16. Tasti VOL-/+ , consentono di diminuire/aumentare il volume del TV.
17. Tasto P.MODE, consente di selezionare le equalizzazioni dell'immagine preimpostate dalla fabbrica. Le equalizzazioni sono: STANDARD, FILM, VIVIDO, UTENTE.
18. Tasti CH-/+ , consentono di selezionare il canale precedente/successivo a quello che si sta guardando.
19. Tasto S.MODE, consente di selezionare le equalizzazioni del suono preimpostate dalla fabbrica. Le equalizzazioni sono: STANDARD, MUSICA, TEATRO, NOTIZIE, UTENTE.
20. Tasti colorati.
21. Tasto HOME, consente di accedere alla schermata HOME per la gestione delle funzioni Smart.
22. Tasto SETUP, consente di accedere al menu delle impostazioni Android.
23. Tasto BROWSER, consente di accedere direttamente al browser per la navigazione internet.
24. Tasto MOUSE, consente di attivare la funzione mouse per agevolare gli spostamenti nell'utilizzo delle funzioni Smart.
25. Tasto TEXT, consente di entrare o uscire dal Teletext.
26. Tasto STOP ■, in sorgente MEDIA consente di arrestare la lettura di un file audio/video in corso.
27. Tasto INDEX, consente di accedere direttamente alla pagina indice del Teletext.
28. Tasto PLAY/PAUSE ▶||, in sorgente MEDIA consente di mettere in pausa la lettura di un file audio/video in corso.
29. Tasto HOLD / ◀◀, consente di bloccare o rilasciare le pagine che si stanno visualizzando sul Teletext / in sorgente MEDIA consente la funzione Indietro Veloce in lettura file audio/video.
30. Tasto SUBPAGE / ▶▶, consente di visualizzare una sottopagina del Teletext / in sorgente MEDIA consente la funzione Avanti Veloce in lettura file audio/video.
31. Tasto CANCEL / ▶▶, durante la consultazione del Teletext consente di tornare alla visualizzazione della TV durante il caricamento della pagina del Teletext. Una volta caricata la pagina, ripremere il tasto CANCEL per tornare alla consultazione del Teletext / in sorgente MEDIA consente di selezionare il file successivo.
32. Tasto SIZE / ◀◀, consente di cambiare la dimensione della pagina del Teletext / in sorgente MEDIA consente di selezionare il file precedente.
33. Tasto TV/RADIO, consente di selezionare tra i canali TV e RADIO in modalità DTV.
34. Tasto REVEAL, consente di mostrare il contenuto nascosto di una pagina del Teletext (ad esempio la soluzioni di giochi).
35. Tasto SUBTITLE, consente di attivare e selezionare i sottotitoli di un programma, se disponibili, in modalità DTV.
36. Tasto MIX, consente di visualizzare il Teletext con il canale TV come sfondo.

7 INSTALLAZIONE E COLLEGAMENTI

7.1 ACCENSIONE

- Collegare il cavo di alimentazione ad una presa elettrica; il TV si attiverà in modalità stand-by (indicatore di accensione rosso).
- Premere il tasto POWER sul televisore o del telecomando per accendere il TV (indicatore di accensione blu).
- Per riattivare la modalità stand-by premere una seconda volta POWER sul televisore o del telecomando (indicatore di accensione rosso).

Note:

Se il TV è privo di segnale, verrà attivata la modalità STANDBY dopo 10 minuti. Per accendere nuovamente il TV premere il tasto POWER.

7.2 UTILIZZO CAM/CAM HD E Smart CARD

Per ricevere segnali DTV codificati (Pay per view) sono necessari un modulo CAM e una Smart Card fornita dal distributore del servizio. Questo TV supporta moduli CAM creati per funzionare con lo standard DVB-T; rivolgersi al fornitore del servizio per il tipo di modulo CAM corretto. Si prega di notare che una Smart Card può funzionare per un solo fornitore di servizi e quindi solo per una specifica gamma di canali.

- Inserire a fondo il modulo CAM specificato contenente una Smart Card nel vano Common Interface posto sul fianco del TV seguendo le apposite guide. Se il modulo CAM non si inserisce correttamente significa che è stato inserito nel verso errato.

Nota: Non forzare l'inserimento per non danneggiare l'alloggiamento del modulo CAM.

- Pre rimuovere il modulo CAM è sufficiente estrarlo dal vano Common Interface.

Note: Spegnere il TV LCD prima di inserire o rimuovere un modulo CAM.

Al primo inserimento della CAM e/o della Smart Card occorre attendere diversi secondi prima della visione.

Inserendo o rimuovendo il modulo CAM mentre l'apparecchio è acceso, si può danneggiare il modulo CAM o la Smart Card.

Non inserire e rimuovere spesso il modulo CAM dall'apparecchio, si potrebbero provocare danni ai connettori.

Dopo aver inserito una Card, lasciarla sempre nel vano. Non rimuoverla dal terminale se non viene richiesto. Per esempio, la Card deve essere nel vano quando il fornitore del servizio necessita scaricare nuove informazioni sulla Smart Card.

Una volta confermato l'acquisto di un evento occorre attendere diversi secondi prima della visione.

Il modulo CAM non è supportato in tutti i paesi. Verificare con il proprio rivenditore autorizzato.

I moduli CAM e le Smart Card non sono disponibili da TREVI nè di serie nè come accessori opzionali.

AVVERTENZA: In ragione della continua evoluzione delle tecnologie di trasmissione Digitali, TREVI non garantisce la totale compatibilità della connessione Common Interface per tutti i sistemi di trasmissione.

7.3 COLLEGAMENTO ALL'ANTENNA TV E ALLA PARABOLA SATELLITARE

- Collegare il cavo d'antenna 75 ohm all'ingresso antenna TV (ANT) posto sul retro del TV.
- Collegare il cavo satellitare all'ingresso parabola satellite (SAT) posto sul retro del TV.



7.4 COLLEGAMENTO TRAMITE CAVO HDMI

- Collegare l'uscita HDMI del dispositivo audio/video (Lettore Mpeg4-DVD/Lettore Blue Ray/Telecamera,...) tramite un cavo HDMI (non incluso) a uno degli ingressi HDMI posti sul fianco del TV.

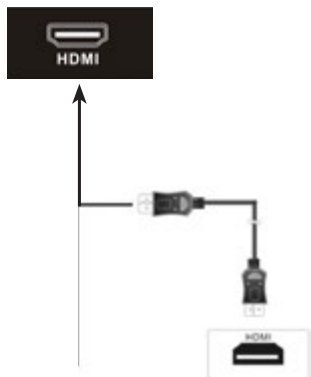

7.5 COLLEGAMENTO TRAMITE CAVO AUDIO COASSIALE E PRESA CUFFIA

- Collegare l'ingresso COASSIALE dell'amplificatore/soundbar tramite un cavo coassiale (non incluso) all'uscita COAX posta sul retro del TV.
È possibile anche collegare una cuffia o delle casse amplificate all'uscita EARPHONE posta sul retro del TV.

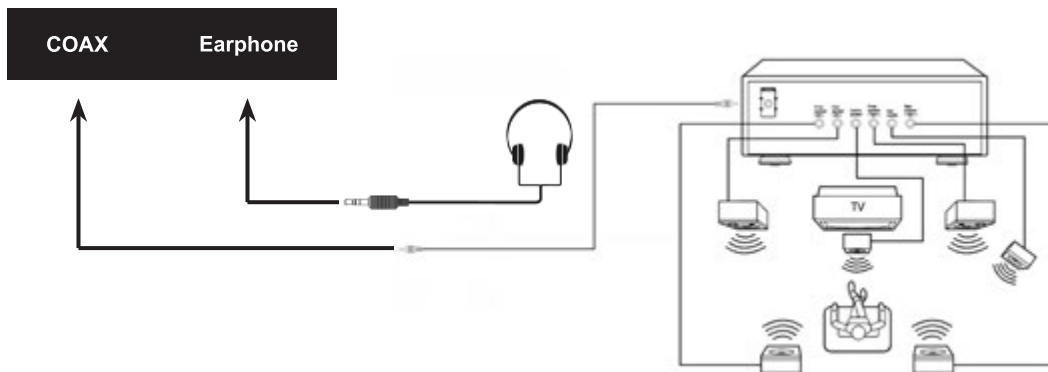

7.6 COLLEGAMENTO TRAMITE CAVO RCA A/V

- A/V: Collegare l'uscita A/V del dispositivo (Lettore Mpeg4-DVD/Videoregistratore/Telecamera,...) tramite un cavo RCA (non incluso) agli ingresso AV posto sul retro del TV. Assicurarsi di rispettare i colori relativi alle varie sorgenti: giallo per il video, bianco per il canale audio sinistro e rosso per il canale audio destro.

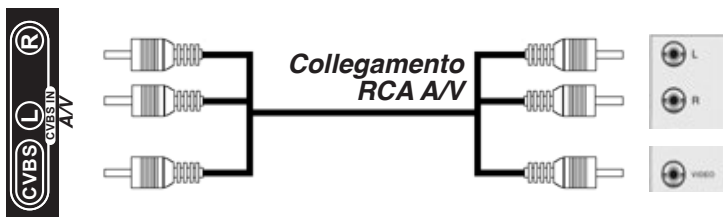

8 OPERAZIONI PRELIMINARI DTV

Alla prima accensione occorre impostare i parametri di base del TV.

Premere il tasto ► per scorrere le pagine di configurazione.

- Impostare nell'ordine: lingua del menu, paese in cui si effettua la scansione dei canali, il fuso orario, rete cablata o wireless, prima sorgente da visualizzare.
Selezionando la sorgente TV verrà richiesto di effettuare la scansione dei canali del digitale terrestre.
- Selezionare SINTONIZZAZIONE AUTOMATICA DIGITALE e premere il tasto OK. Confermare nuovamente con il tasto OK per avviare la scansione automatica dei canali.

Nota: Al termine della scansione dei canali del digitale terrestre possibile che venga visualizzato un messaggio di conflitto di numerazione canali. Selezionare OK per associare automaticamente i canali ai numeri in conflitto o Annulla per associare manualmente ogni canale al numero in conflitto.

9 TELEVISIONE DIGITALE SATELLITARE

9.1 RICERCA AUTOMATICA DEI CANALI

- Premere il tasto INPUT e selezionare la sorgente DVB-S. Al primo accesso occorre impostare la prima scansione del satellite.
- In corrispondenza della colonna di sinistra, premere i tasti di navigazione ▲ ▼ per selezionare il satellite su cui effettuare la scansione e confermare con il tasto OK.

Nota: per sintonizzare i canali nazionali di maggiore interesse occorre selezionare il satellite 07 Ku_Eutelsat HotBird 13B/13C/13E.

- Premere il tasto ► per portarsi sulla colonna di destra. Premere i tasti di navigazione ▲ ▼ per selezionare la voce **DiSEqC1.0** e con il tasto ► selezionare **LNB1**. Una volta effettuata la modifica premere il tasto EXIT per uscire dalla modifica.
- Premere il tasto MENU e successivamente premere i tasti di navigazione ◀ ► fino a selezionare la voce **Scansione** e premere il tasto OK per confermare.
- Premere i tasti di navigazione ▲ ▼ fino alla voce **accedere** e premere il tasto OK per avviare la scansione.

9.2 INSERIMENTO CANALI MEMORIZZATI NELLA LISTA DEI PREFERITI

Vista la quantità di canali ricevuti con il sistema satellitare, potrebbe essere utile inserire i canali in una lista di canali preferiti che si andrà a consultare successivamente.

- Premere il tasto MENU per aprire il menu di modifica.
- Premere i tasti di navigazione ◀ ► fino a selezionare la voce MODIFICA CANALE e confermare con il tasto OK. Premere i tasti di navigazione ▲ ▼ fino a selezionare il canale da inserire nella lista e premere il tasto FAV per inserirlo nella lista dei Preferiti. L'aggiunta del canale alla lista dei Preferiti verrà confermato dalla presenza di un segno a forma di cuore. Per eliminare il canale dalla lista dei Preferiti, effettuare il percorso inverso. L'eliminazione verrà confermata dalla sparizione del segno a forma di cuore dalla lista.
- Premere il tasto EXIT per uscire dalla lista dei canali.
- Una volta inseriti i canali nella lista dei preferiti è sufficiente premere il tasto FAV per accedere alla lista. Premere i tasti di navigazione ▲ ◦ ▼ per selezionare il canale da visualizzare e confermare con il tasto OK.

10 VISUALIZZAZIONE CANALI MEMORIZZATI E REGOLAZIONE VOLUME

- Premere il tasto CH+ per posizionarsi sul canale memorizzato successivo.
 - Premere il tasto CH- per posizionarsi sul canale memorizzato precedente.
- È possibile utilizzare anche il tastierino numerico; per cercare canali a doppia/tripla/quadrupla cifra, digitare i numeri che compongono il canale e attendere il cambio del canale. Nel caso il cambio canale non avvenga significa che il canale digitato non esiste.
- Premere i tasti VOL+ e VOL- del telecomando per aumentare/diminuire il volume del TV.
 - Premere il tasto MUTE per escludere momentaneamente l'audio, ripremerlo per ripristinarlo.

11 MENU DTV

11.1 MENU CANALE

- Premere il tasto MENU per entrare nel MENU PRINCIPALE.
- Premere i tasti di navigazione ▲ ▼ fino a selezionare la voce CANALE e premere il tasto OK.
- Premere i tasti di navigazione ◀ ▶ fino a selezionare la voce desiderata e confermare con il tasto OK.
- Premere il tasto MENU per uscire.

ELENCO CANALI

Consente di gestire l'elenco dei canali sintonizzati.

- Premere i tasti corrispondenti per selezionare una delle voci tra ELIMINA, SALTA, SCAMBIA o PREFERITO riferito al canale selezionato.
ELIMINA: premere il tasto ROSSO per cancellare un canale dall'elenco.
SALTA: premere il tasto VERDE per non visualizzare il canale quando utilizzano i tasti CH+/CH-.
SCAMBIA: premere il tasto GIALLO per scambiare la posizione di un canale con un altro. Una volta premuto il tasto GIALLO, selezionare il canale da spostare, premere il tasto OK, selezionare il canale con cui si vuole scambiare la posizione e confermare con il tasto OK.

Nota: Per attivare la funzione SCAMBIA, la funzione LCN deve essere disattivata.

- PREFERITO: consente di inserire il canale nella lista dei Preferiti. L'aggiunta del canale alla lista dei Preferiti verrà confermato dalla presenza di un segno a forma di cuore. Per eliminare il canale dalla lista dei Preferiti, effettuare il percorso inverso. L'eliminazione verrà confermata dalla sparizione del segno a forma di cuore dalla lista.
- Premere il tasto EXIT per uscire dalla lista dei canali.

PAESE

Consente di selezionare il Paese dove si effettua la scansione dei canali.

AUTO TUNING

Consente di avviare la scansione automatica dei canali.

SINTONIZZAZIONE MANUALE

Consente di sintonizzare manualmente i canali del digitale terrestre.

- CANALE: selezionare il canale su cui effettuare la ricerca manuale tramite i tasti di navigazione ◀ ▶. Ad ogni canale corrisponde una frequenza.
- LARGHEZZA DI BANDA: selezionare la larghezza di banda.
- INIZIA SCANSIONE: premere il tasto OK per avviare la scansione dei canali del digitale terrestre.

Nota: Sintonizzazione Manuale è una regolazione presente solo impostando la sorgente su DVB-T.

LINGUA SOTTOTITOLI

Consente di attivare o disattivare i sottotitoli per il programma visualizzato (se disponibili).

MULTI AUDIO

Consente di cambiare la lingua audio primaria o secondaria per il programma visualizzato (se disponibile).

IMPOSTAZIONE DTV

- LCN: consente di attivare o disattivare la funzione LCN per il Digitale Terrestre (di fabbrica è attivato).

Nota: LCN è una regolazione presente solo impostando la sorgente su DVB-T.

- INTERFACCIA COMUNE: visualizza informazioni sulla porta Common Interface, sulla CAM utilizzata e sulla Smart Card utilizzata. Queste informazioni possono variare a seconda della CAM o della Smart Card utilizzata.
- TIPO DI SOTTOTITOLI: consente di variare i sottotitoli in Normale o Per problemi di udito.
- SOTTOTITOLO PRIMARIO/SECONDARIO: consente di cambiare la lingua primaria o secondaria dei sottotitoli.
- TIPO DI AUDIO: consente di variare l'audio in Normale o Per problemi di udito.
- AUDIO PRIMARIO/SECONDARIO: consente di cambiare l'audio primario o secondario.

11.2 MENU OPZIONI TV

- Premere il tasto MENU per entrare nel MENU PRINCIPALE.
- Premere i tasti di navigazione ▲ ▼ fino a selezionare la voce OPZIONI TV e premere il tasto OK.
- Premere i tasti di navigazione ◀ ▶ fino a selezionare la voce desiderata e confermare con il tasto OK.
- Premere il tasto MENU per uscire.

IMMAGINE:

- MODALITÀ IMMAGINE: Standard, Dinamico, Mite, Utente.

Nota: Impostando la regolazione di MODALITÀ IMMAGINE su Utente, verrà richiesto di impostare i livelli di Luminosità, Contrasto, Colore, Nitidezza.

- TEMPERATURA COLORE: Normale, Caldo, Freddo.
- DNR: consente di variare la riduzione digitale del rumore dell'immagine visualizzata. Selezionare tra Off (spento), Basso, Medio, Alto.
- PROPORZIONI: consente di variare l'aspetto dell'immagine visualizzata. Selezionare tra 16:9, 4:3, Zoom1, Zoom2, Panorama, Auto.

SUONO

- MODALITÀ AUDIO: Standard, Cinema, Musica, Utente.

Nota: Impostando la regolazione di MODALITÀ AUDIO su Utente, verrà richiesto di impostare i livelli dei Bassi e degli Alti.

- BILANCIAMENTO: bilanciamento tra altoparlante sinistro e altoparlante destro.
- SURROUND: consente di attivare o disattivare il suono surround.
- AVL: consente di attivare o disattivare il controllo automatico del volume.
- USCITA AUDIO DIGITALE: consente di attivare o disattivare l'uscita audio digitale co-assiale, regolando su Off (spento), Auto o PCM.
- DESCRIZIONE AUDIO: consente attivare o disattivare la funzione di traccia audio aggiuntiva per persone ipovedenti. Questa funzione gestisce il flusso audio quando viene inviato insieme alla traccia audio principale del programma. Attivando la funzione si regola il livello di volume.

TIMER

- **TIMER OSD:** consente di impostare il tempo di visualizzazione delle finestre informative del TV. È possibile impostare il tempo di visualizzazione tra 10, 20, 30, 40, 50, 60 secondi o Off (finestra informativa sempre visualizzata).
- **SVEGLIA:** consente di attivare o disattivare lo spegnimento forzato della TV. È possibile impostare lo spegnimento dopo 15, 30, 60, 90, 120, 180 minuti o Off (spegnimento forzato disattivato).
- **SPEGNIMENTO AUTOMATICO:** consente di attivare o disattivare lo spegnimento automatico dopo un tempo di inattività. È possibile impostare il tempo di inattività a 1, 2, 3, 4 ore o Off (spegnimento automatico disattivato).

BLOCCO DEL SISTEMA

- Per poter accedervi, inserire il codice di sicurezza (password) 0000.
- **BLOCCO DEL SISTEMA:** attiva la funzione.
- **BLOCCO FONTE:** consente di bloccare l'utilizzo di una o più sorgenti in particolare.
- **BLOCCO CANALE:** consente di bloccare la visione di uno o più canali. Selezionare un canale tramite i tasti di navigazione ▲ ▼ e premere il tasto OK (il simbolo del lucchetto diventerà giallo). Attivando questa funzione il canale potrà essere visionato solo dopo aver premuto il tasto ► e inserito la password di sicurezza.

Note: **BLOCCO CANALE è una funzione presente solo nelle sorgenti DVB-S e DVB-T.**

- **MODIFICA PIN:** consente di cambiare il codice di sicurezza. È necessario inserire il vecchio codice, il nuovo, e riconfermare il nuovo codice.

IMPOSTAZIONI

- **LINGUA DEL MENU:** consente di cambiare il linguaggio dell'OSD (menù).
- **LINGUA TELETEXT:** consente di cambiare il linguaggio del Teletext.
- **POSIZIONE:** consente di selezionare la modalità Shop o la modalità Home.
- **SORGENTE DI DEFAULT:** consente di selezionare la sorgente di accensione. Selezionare tra Modalità Smart (Launcher), TV o Memoria (ultima sorgente visualizzata prima dello spegnimento).
- **RESET TV:** consente di riportare le impostazioni del menu TV alle condizioni iniziali (impostazioni di fabbrica). Occorre inserire il codice di sicurezza (password) 0000.

CEC

Consente di impostare le opzioni per questa funzione. Tale funzione consente di controllare le funzioni principali di un dispositivo esterno, collegato a uno degli ingressi HDMI compatibile con la specifica CEC, tramite il telecomando del tv.

11.3 MENU RAPIDO

- Premere il tasto MENU per entrare nel MENU PRINCIPALE.
- Premere i tasti di navigazione ▲ ▼ fino a selezionare la voce MENU RAPIDO e premere il tasto OK.
- Premere i tasti di navigazione ◀ ▶ fino a selezionare la voce desiderata e confermare con il tasto OK.
- Premere il tasto MENU per uscire.

MODALITÀ IMMAGINE

Premendo il tasto OK, si commuta tra i vari settaggi dell'immagine. Selezionare tra Standard, Dinamico, Mite, Utente.

MODALITÀ AUDIO

Premendo il tasto OK, si commuta tra i vari settaggi dell'audio. Selezionare tra Standard, Cinema, Musica, Utente.

SVEGLIA

Premendo il tasto OK, si imposta lo spegnimento dopo 15, 30, 60, 90, 120, 180 minuti o Off (spegnimento forzato disattivato).

PROPORZIONI

Premendo il tasto OK, si varia l'aspetto dell'immagine visualizzata. Selezionare tra 16:9, 4:3, Zoom1, Zoom2, Panorama, Auto.

MEDIA PLAYER

Consente di visualizzare il contenuto della memoria interna del TV e del dispositivo USB (se collegato) suddiviso per categorie (Foto, Musica, Video, App). Vedi MEDIA PLAYER 14.4

12 MODALITÀ HOTEL

- Premere il tasto INPUT e comporre la sequenza 4588 con il tastierino numerico per accedere al menu della MODALITÀ HOTEL.
- Premere i tasti di navigazione ▲ ▼ fino a selezionare la voce desiderata e regolarla tramite il tasto di navigazione ► o il tasto OK.
- Premere il tasto MENU per uscire.

Modalità Hotel

Consente di attivare o disattivare la MODALITÀ HOTEL.

Blocco Menu

Consente di bloccare l'accesso al menu.

Blocco Tastiera

Consente di bloccare l'utilizzo della tastiera del TV.

Blocco Canale

Consente di bloccare la scansione dei canale.

Sorgente di default

Consente di impostare la sorgente che sarà visualizzata all'accensione del televisore.

Nota: Se si seleziona una sorgente tra ATV, DVB-S o DVB-T, verrà chiesto anche di impostare il canale da visualizzare.

Volume max

Consente di impostare il livello massimo di volume.

Volume di default

Consente di impostare il livello di volume all'accensione.

Nota: Volume di default non può essere superiore a Volume max.

Esporta Configurazione (Export Config)

Consente di esportare su dispositivo USB la configurazione della MODO HOTEL per poterla copiare su altri TV dello stesso modello.

Importa Configurazione (Import Config)

Consente di importare da dispositivo USB la configurazione della MODO HOTEL precedentemente esportata.

Modalità Power

Consente di impostare l'accensione del TV quando si inserisce il cavo di alimentazione ad una presa elettrica, o nel caso di ripristino della corrente qualora venisse interrotta. È possibile scegliere tra Standby, Avvio (il TV si accenderà sempre sull'ultima sorgente visualizzata) o Memoria (il TV si accenderà nello stato in cui era precedente all'inserimento del cavo di alimentazione o al ripristino della corrente).

Cambio password

Consente di cambiare il codice di accesso alla modalità Hotel (default 4588).

Messaggio di benvenuto

Consente di impostare un messaggio di benvenuto all'accensione del TV, della durata di circa 10 secondi. Una volta attivata la funzione, verrà chiesto di impostare il messaggio tramite la tastiera virtuale, che non potrà essere maggiore di 30 caratteri.

Reset

Consente di riportare le opzioni di MODALITÀ HOTEL alle condizioni iniziali.

13 TELETEXT

Il Teletext è un sistema di informazioni trasmesso da alcune emittenti che si consulta come un giornale, sfogliandolo pagina per pagina.

- Premere il tasto TEXT per attivare il Teletext.
- Sullo schermo apparirà il sommario con le varie rubriche formate da pagine di tre cifre.
- Premere il tasto EXIT per uscire dal Teletext.

Nota: se il canale selezionato non trasmette il Teletext, apparirà il messaggio "No Teletext".

Ricerca di una pagina

Comporre il numero di pagina voluta con il tastierino numerico. Digitare le tre cifre che compongono il numero della pagina (per esempio "201") premendo in sequenza il numero "2" - "0" - "1"; il numero verrà visualizzato in alto a sinistra, il conta pagine inizia la ricerca, la pagina viene visualizzata.

Per consultare un'altra pagina ripetere l'operazione.

Pagina principale

Per tornare in qualsiasi momento alla pagina principale premere il tasto INDEX.

Blocco pagina

Questa funzione consente di bloccare lo scorrimento automatico di alcune pagine formate da sottopagine; premere il tasto HOLD per bloccare la sottopagina desiderata, sullo schermo in alto a sinistra compare la scritta HOLD (blocco della pagina). Per ripristinare la situazione precedente premere di nuovo il tasto HOLD, il simbolo di blocco scompare dallo schermo.

Zoom della pagina

Questa funzione consente di ingrandire le dimensioni della pagina che si sta guardando; premere in sequenza il tasto SIZE per visualizzare la parte superiore, la parte inferiore e ritornare alle dimensioni normali.

Visualizzazione miscelata

Questa funzione consente di visualizzare il Teletext con il canale TV come sfondo; premere in sequenza il tasto MIX per visualizzare il Teletext a schermo pieno e miscelato.

Informazioni nascoste

Questa funzione consente di visualizzare informazioni nascoste contenute in alcune pagine; premere il tasto REVEAL per far apparire o scomparire le informazioni (soluzioni di giochi).

Sottopagine

Questa funzione consente di avanzare o indietro le sottopagine di una pagina (per esempio 1/3, 2/3, 3/3); premere il tasto SUB.PG per avanzare o indietro.

14 FUNZIONI SMART E INGRESSO USB

▪ Premere il tasto HOME per accedere alla funzione Smart.

Per navigare all'interno dei menù occorre utilizzare i tasti di navigazione ▲ ▼ ◀ ▶, premere OK per confermare la selezione oppure premere il tasto EXIT per uscire.

14.1 DESCRIZIONE SCHERMATA HOME

Nella schermata HOME  è possibile visualizzare suggerimenti riguardanti contenuti e App.





Nella parte a sinistra della schermata HOME sono presenti gli altri contenuti smart.

Video : vengono mostrati suggerimenti di contenuti video.

Musica : vengono mostrati suggerimenti di contenuti musicali in streaming.

Sport : vengono mostrati suggerimenti di contenuti sportivi in streaming.

App : vengono mostrati suggerimenti di App da scaricare.

Le mie App : vengono mostrate le App installate e il Media Player (vedi MEDIA PLAYER 14.4).

Nella parte in alto della schermata HOME sono presenti i contenuti di servizio.

Ricerca : consente di ricercare contenuti multimediali o App tramite la tastiera che compare a video.

Rete : consente di impostare una connessione senza fili (wireless).

Impostazioni 
Impostazioni di rete: consente di visualizzare lo stato della rete o impostare una connessione cablata o senza fili (wireless).

Impostazioni orario: consente di impostare la data e l'ora del dispositivo (automatica o manuale), il fuso orario, l'ora legale e la visualizzazione 12/24 ore.

Impostazioni comuni: consente di configurare o modificare alcune impostazioni di sistema quali la lingua di sistema, la scelta dell'immagine di sfondo per la schermata HOME, la gestione delle applicazioni installate, gli aggiornamenti OTA e il ripristino di sistema, ovvero riportare tutte le impostazioni del TV allo stato di fabbrica, comprese la cancellazione delle app scaricate e dei canali televisivi sintonizzati. Verrà richiesto di inserire la password (default 0000).

Info: consente di visualizzare le informazioni di sistema del TV.

Tempo metereologico : consente di visualizzare il meteo in base alla località inserita.

File : il contenuto della memoria interna del TV e del dispositivo USB (se collegato) suddiviso per categorie (Foto, Musica, Video, App).

14.2 INSTALLAZIONE APPLICAZIONI DALLO STORE

- Dalla schermata HOME portarsi su **App**  e successivamente su **App Store**.
- Selezionare una dell app suggerite o ricercare la app desiderata tramite il comando Ricerca (lente d'ingrandimento). Verrà richiesto di scaricare la app selezionata.

Nota: se la app ricercata non viene trovata significa che non è compatibile con la versione di Android TV installata.

14.3 NAVIGAZIONE INTERNET

- Dalla schermata HOME portarsi su **Le mie App** .
- Selezionare **Chrome** ed utilizzare la tastiera virtuale per la ricerca dei contenuti desiderati.

14.4 MEDIA PLAYER

- Dalla schermata HOME portarsi su **Le mie App** .
- Selezionare **Media Player**. Verranno mostrati i contenuti della memoria interna e del dispositivo USB, se collegato.

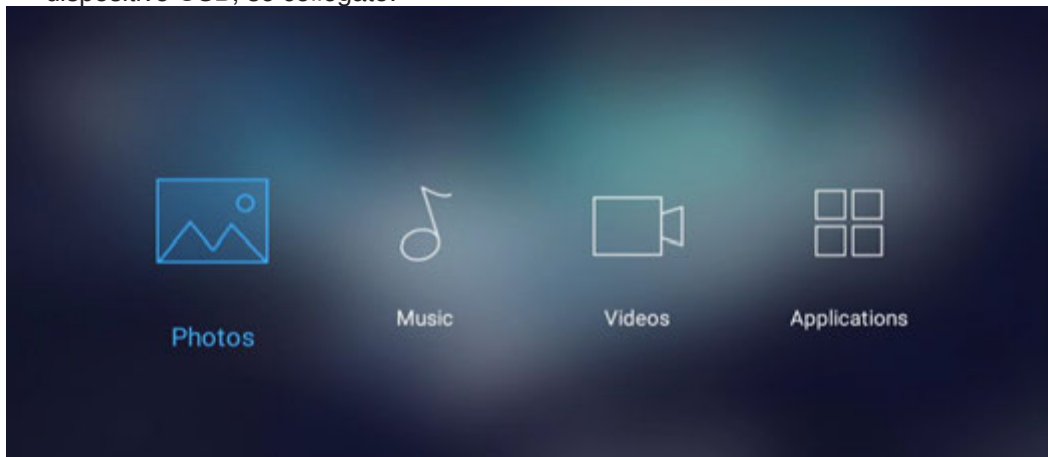

- Selezionare un file e premere OK per avviare la riproduzione. Una volta avviata la riproduzione, è possibile operare sui comandi di riproduzione a display o sul telecomando.
- A riproduzione arrestata, selezionare un file e premere il tasto MENU per avviarlo, rinominarlo, copiarlo, tagliarlo, o eliminarlo.

15 COLLEGAMENTO AD APPARECCHI ESTERNI

Questo TV può essere collegato come monitor ad altri dispositivi esterni come lettori DVD, videoregistratori, videocamere, pc.

Seguire le istruzioni presenti sul manuale del dispositivo esterno per il corretto collegamento al televisore.

Quando si desidera vedere il segnale proveniente da dispositivo esterno, premere il tasto INPUT sul televisore o del telecomando, selezionate l'ingresso desiderato con i tasti ▲ ▼ e confermate con OK.

Gli ingressi disponibili sono: ATV, DVB-S, DBV-T, AV, HDMI1/2.

Per il collegamento ai vari ingressi fare riferimento al capitolo 7 INSTALLAZIONE E COLLEGAMENTI.

16 PROBLEMI E SOLUZIONI

Se il vostro televisore non funziona correttamente controllare questa breve lista prima di portare il TV presso un centro assistenza autorizzato TREVI.

In ogni caso non tentare di riparare l'apparecchio da soli, questo farebbe decadere la garanzia. Solo i centri assistenza tecnica TREVI sono autorizzati ad eseguire interventi su questo TV.

Assenza di immagine

- Controllare il collegamento d'antenna o satellitare.
- Controllare il corretto inserimento dei cavi.

Immagine scadente

- Controllare il cavo d'antenna o satellitare.
- Regolare manualmente la sintonia.
- Tenere il TV lontano da fonti elettromagnetiche (lampade al neon, telefoni cellulari, ecc...).

Assenza di suono

- Controllare che non sia inserita la funzione MUTE.
- Regolare il volume.

Il televisore si spegne automaticamente

- Qualora il TV non riceva segnale per 10 minuti, il TV si pone automaticamente in modalità stand-by.
- È impostata la funzione SVEGLIA o SPEGNIMENTO AUTOMATICO (vedi paragrafo 11.2).

Il televisore non si connette alle funzioni Smart

- Controllare che il cavo LAN sia correttamente inserito nella presa Ethernet RJ45.
- Controllare di aver correttamente impostato la rete senza fili (wireless).

Il telecomando non funziona

- Sostituire le batterie

I comandi non rispondono

- Scollegare la presa d'alimentazione dell'apparecchio per 30 secondi per effettuare un reset.

Nota: la presenza di punti sullo schermo (fino ad un massimo di 3 punti accesi e 3 punti spenti) è possibile a causa delle caratteristiche costruttive del display a cristalli liquidi; ciò non influisce sulla qualità o durata del prodotto.

17 CARATTERISTICHE TECNICHE

- Alimentazione AC 100-240V~50/60Hz
- Assorbimento 55W Max / In stand-by <0,5W
- Display LED 32" a cristalli liquidi con retroilluminazione DLED ad alta luminosità 32" (81 cm)16:9
16.7 milioni
- Dimensioni schermo HD Ready 1366x768 dpi
- Display colori 200cd/m²
- Risoluzione max 4000:1
- Luminosità 2 ingressi USB 2.0
- Contrasto 2 Ingressi HDMI
- Collegamenti Ingresso Audio/Video
- Uscita presa cuffie
- Uscita audio digitale coassiale
- Presa antenna esterna 75Ohm
- Presa antenna satellitare
- MPEG-4/H.265
- CI+
- 2x10W
- 800x600 dpi / 60Hz
- 1024x768 dpi / 60Hz
- 1152x864 dpi / 60Hz
- 1280x720 dpi / 60Hz
- 1280x768 dpi / 60Hz
- 1280x800 dpi / 60Hz
- 1280x960 dpi / 60Hz
- 1280x1024 dpi / 60Hz
- 1360x768 dpi / 60Hz
- 1920x1080 dpi / 60Hz
- 480i 60Hz, 480p 60Hz
- 720p 60Hz
- 1080i 50Hz, 1080i 60Hz
- 1080p 60Hz, 1080p 24Hz
- 728(L) x 480(A) x 200(P)mm
- 728(L) x 430(A) x 93(P)mm
- 4,1Kg

- Tuner DVB-T
- Common Interface
- Potenza d'uscita
- Risoluzioni VGA

- Risoluzioni HDMI

- Dimensioni con piedistallo
- Dimensioni senza piedistallo
- Peso

Scheda Informativa del prodotto:

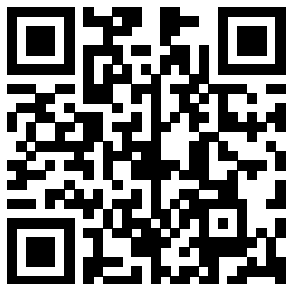

18 INDICE

1	PREFAZIONE	pag. 2
2	PRECAUZIONI DI SICUREZZA	pag. 2
3	CURA E MANUTENZIONE	pag. 2
4	ALL'INTERNO DELL'IMBALLO	pag. 2
5	COMANDI E CONNESSIONI TELEVISORE	pag. 3
6	TELECOMANDO	
6.1	INSTALLAZIONE	pag. 4
6.2	DESCRIZIONI COMANDI	pag. 5
7	INSTALLAZIONE E COLLEGAMENTI	
7.1	ACCENSIONE	pag. 6
7.2	UTILIZZO CAM/CAM HD E Smart CARD	pag. 6
7.3	COLLEGAMENTO ALL'ANTENNA TV E ALLA PARABOLA SATELLITARE	pag. 7
7.4	COLLEGAMENTO TRAMITE CAVO HDMI	pag. 7
7.5	COLLEGAMENTO TRAMITE CAVO AUDIO COASSIALE E PRESA CUFFIA	pag. 7
7.6	COLLEGAMENTO TRAMITE CAVO RCA mini-A/V o mini-Y/Pb/Pr	pag. 8
8	OPERAZIONI PRELIMINARI DTV	pag. 9
9	TELEVISIONE DIGITALE SATELLITARE	
9.1	RICERCA AUTOMATICA DEI CANALI	pag. 9
9.2	INSERIMENTO CANALI MEMORIZZATI NELLA LISTA DEI PREFERITI	pag. 9
10	VISUALIZZAZIONE CANALI MEMORIZZATI E REGOLAZIONE VOLUME	pag. 10
11	MENU DTV	
11.1	MENU CANALE	pag. 10
11.2	MENU OPZIONI TV	pag. 11
11.3	MENU RAPIDO	pag. 12
12	MODALITÀ HOTEL	pag. 13
13	TELETEXT	pag. 14
14	FUNZIONI SMART E INGRESSO USB	pag. 15
14.1	DESCRIZIONE SCHERMATA HOME	pag. 15
14.2	INSTALLAZIONE APPLICAZIONI DALLO STORE	pag. 16
14.3	NAVIGAZIONE INTERNET	pag. 16
14.4	MEDIA PLAYER	pag. 16
15	COLLEGAMENTO AD APPARECCHI ESTERNI	pag. 17
16	PROBLEMI E SOLUZIONI	pag. 17
17	CARATTERISTICHE TECNICHE	pag. 18
18	INDICE	pag. 20

Table of Contents

Safety warning	23
Important Safety Instructions	24
Preparation for Your New TV	25
Check Accessories	25
Stand Installation Guide	25
Wall mount specification	26
TV Jacks Explanation	27
External Device Connection Diagram	28
Keypad and Front Panel	29
Front Panel	29
Remote Control Instructions	30
Inserting Batteries in the Remote	30
Remote Control Reception Angle	30
Learning about Remote Control	31
Remote Control Buttons	31
Basic Operations	32
Turning On and Off	32
Select input source	32
Adjust the OSD Screen	32
OSD Menu Operations	33
Menu Setting	33
Smart TV Operation.....	34
Media Operation	34
Troubleshooting	35
Identifying Problems	35
Specifications	36

** The pictures, functions and other information provided in the manual are for reference only. If it does not match the actual object, please refer to the actual product.*

Safety warning



CAUTION

**RISK OF ELECTRIC SHOCK
DO NOT OPEN**



Caution: To reduce the risk of electric shock, do not remove cover or back. No user-serviceable parts inside. Refer servicing to qualified service personnel.



The lightning flash with arrowhead symbol, within an equilateral triangle is intended to alert the user to the presence of uninsulated dangerous voltage within the product enclosure that may be of sufficient magnitude to constitute a risk of electric shock.



The exclamation point within an equilateral triangle is intended to alert the user to the presence of important operating and maintenance (servicing) instructions in the literature accompanying the TV.

WARNING: TO REDUCE THE RISK OF FIRE OR ELECTRIC SHOCK, DO NOT EXPOSE THIS APPLIANCE TO RAIN OR MOISTURE.

CAUTION: CHANGES OR MODIFICATIONS NOT EXPRESSLY APPROVED BY THE PARTY RESPONSIBLE FOR COMPLIANCE WITH THE FCC RULES COULD AVOID THE USERS AUTHORITY TO OPERATE THIS EQUIPMENT.

Safety Warning

Before operating the unit, please read through this manual.

PLACEMENT

- Do not place the unit on an unstable cart, stand, tripod, bracket, table, or shelf.
- Do not expose the unit to direct sunlight and other sources of heat.
- Do not handle liquids near or on the unit.
- Never spill liquid of any kind into the unit
- Do not put the unit near appliances that create magnetic fields.
- Do not put heavy objects on top of the unit.

TEMPERATURE

- Do not place the unit near or over a radiator or a heater register.
- If your unit is suddenly moved from a cold to a warm place, unplug the power cord for at least two hours so that moisture that may have formed inside the unit can dry completely.

HUMIDITY

- Do not expose machine in rain, damp or place near water.
- Ensure the indoor drying, cool.

VENTILATION

- Keep the ventilation openings clear.

WARNING(Only applicable to models over 7kg)

Never place a television set in an unstable location. A television set may fall, causing serious personal injury or death. Many injuries, particularly to children, can be avoided by taking simple precautions such as:

- Using cabinets or stands recommended by the manufacturer of the television set.
 - Only using furniture that can safely support the television set.
 - Ensuring the television set is not overhanging the edge of the supporting furniture.
 - Not placing the television set on tall furniture (for example, cupboards or bookcases) without anchoring both the furniture and the television set to a suitable support.
 - Not placing the television set on cloth or other materials that may be located between the television set and supporting furniture.
 - Educating children about the dangers of climbing on furniture to reach the television set or its controls.
- If your existing television set is being retained and relocated, the same considerations as above should be applied.

Important Safety Instructions

1. Read these instructions.
2. Keep these instructions.
3. Heed all warnings.
4. Follow all instructions.
5. Do not use this apparatus near water. For example, do not use near a laundry tub, in a wet basement, or near a swimming pool, and the like.
6. Clean only with dry cloth.
7. Do not block any ventilation openings. Install in accordance with the manufacturer's instructions. Slots and openings in the cabinet back or bottom are provided for ventilation, to ensure reliable operation of the TV and to protect it from overheating. These openings must not be blocked or covered. The openings should never be blocked by placing the TV on a bed, sofa, rug, or other similar surface.
8. Do not install near any heat sources such as radiators, heat registers, stoves, or other apparatus (including amplifiers) that produce heat.
9. Do not defeat the safety purpose of the polarized or grounding-type plug. A polarized plug has two blades with one wider than the other. A grounding-type plug has two blades and a third grounding prong. The wide blade or the third prong is provided for your safety. If the provided plug does not fit into your outlet, consult an electrician for replacement of the obsolete outlet.
10. Protect the power cord from being walked on or pinched particularly at plugs, convenience receptacles, and the point where they exit from the apparatus.
11. Only use attachments/accessories specified by the manufacturer.
12. Use only with cart, stand, tripod, bracket, or table specified by the manufacturer, or sold with the apparatus. When a cart is used, use caution when moving the cart/apparatus combination to avoid injury from tip-over. A TV and cart combination should be moved with care. Quick stops, excessive force, and uneven surfaces may cause the TV and cart combination to overturn.
13. Unplug this apparatus during lightning storms or when unused for long periods of time. For added protection for this TV receiver during a lightning storm, or when it is left unused for long periods of time, unplug it from the wall outlet and disconnect antenna or cable system. This will prevent damage to the TV due to lightning and power line surges.
14. Refer all servicing to qualified service personnel. Servicing is required when the apparatus has been damaged in any way, such as power-supply cord or plug is damaged, liquid has been spilled or objects have fallen into the apparatus, the apparatus has been exposed to rain or moisture, does not operate normally, or has been dropped.
15. This TV should be operated only from the type of power supply indicated on the rating label. If customer is not sure the type of power supply in your home, consult your appliance dealer or local power company. For TV remote control battery power, refer to the operating instructions.
16. The TV set shall not be exposed to dripping or splashing. No objects filled with liquids, such as vases, shall be placed on the TV set.
17. Never push objects of any kind into this TV through openings as they may touch dangerous voltage or other electrical parts that could result in fire or electric shock. Never spill liquid of any kind into the TV.
18. Unplug the TV from the wall outlet before cleaning. Do not use liquid or aero cleaners. Use a damp cloth for cleaning.
19. This TV should never be placed near or over a radiator or heat resource. This TV should not be placed in a built-in installation such as a bookcase or rack unless proper ventilation is provided or the manufacturer's instructions have been adhered to.
20. Do not place this TV on an unstable cart, stand, tripod, bracket, or table. The TV may fall, causing serious injury to someone, and serious damage to the appliance.
21. Do not attempt to service this TV by yourself because opening or removing covers may expose you to dangerous high voltage or other hazards. Refer all servicing to qualified service personnel.
22. Please do the static electricity prevention and panel protect measures before overhaul, avert damage the panel and main board sensitive element, ex. IC etc.
23. **WARNING:** To prevent injury, this apparatus must be securely attached to the floor/wall in accordance with the installation instructions.



Preparation for Your New TV

Check Accessories

Check the accessories that are packed with your TV.



LED TV



Remote Control

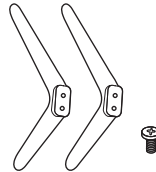

TV Stand Base
+
4 x Screws

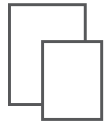

User's manual
+
Warranty Card

Stand Installation Guide

The TV is packaged with the TV stand separated from the cabinet. To setup the TV table stand, please carry out the installation according to the instructions below.

1. The panel can be scratched easily, so please:

Place a soft cloth on the table and place the TV face down on the cloth.

Note: Always unplug the AC cord first when installing/removing the stand.

2. Take the base. Please align the screw holes of the base and the TV, and then insert the screws into the holes on the base and tighten them.

Note: To ensure that the TV is stable, please lock all screws.

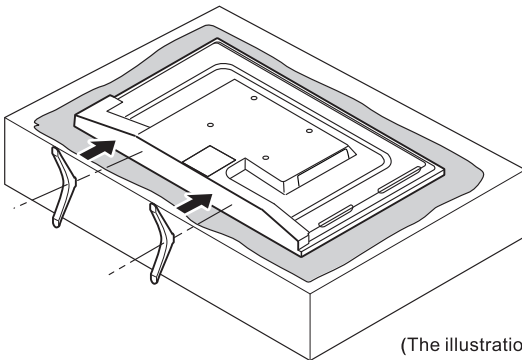

Please take note of the base direction:

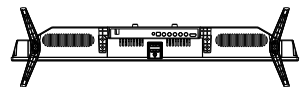

The bottom view of the TV
(Front cabinet faces down)

(The illustration is for reference only, Please prevail in kind)

Wall Mounting(if available)

Unit Dimension (unit:mm)	Screws
VESA 100 x 100	M4x6mm, 4pcs
Note: The length of the screw specified is only a recommendation; actual length required can vary depending on the type of wall mount used.	

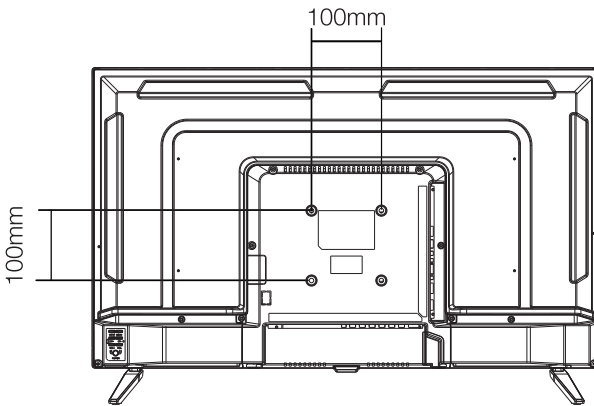

Warnings:

1. Do not set up the wall mount by yourself. Please contact qualified professionals for installation.
2. The TV should not be mounted on walls or surfaces which have an angle more than 10 degrees with vertical direction. Otherwise the TV set may fall.
3. The walls for mounting must have enough strength to hold the whole weight of TV set. For example, concrete wall and brickwork are eligible. Do not place the mount on soft walls such as earth walls and plasterboard.
4. If spare parts of different specifications (such as screws) are used during mounting, consult with qualified professionals to make sure these parts are safe and effective.
5. Before attaching the base to wall, ensure the holes for anchors are in keeping with the installing rules. Otherwise there may exist some potential problems.
6. Do not place any heating source under your television. Or else, it can cause fire.
7. Do not place the TV near anything dripping. Transducers and high voltage wires should be kept far away from the apparatus too. Or else, it may cause creepage, electric shock or bad resonance.
8. Do not place TV in a location where collision or vibration is liable to happen.
9. In order to avoid unexpected falling of the TV set, do not put any strong force on TV or wall mount after installing.
10. Be sure to unplug the TV before installing. Keep anything hard or sharp away from the screen panel to prevent the scuffing.
11. After installing, if there is any need to move the cabinet, please contact the qualified professionals.

TV Jacks Explanation

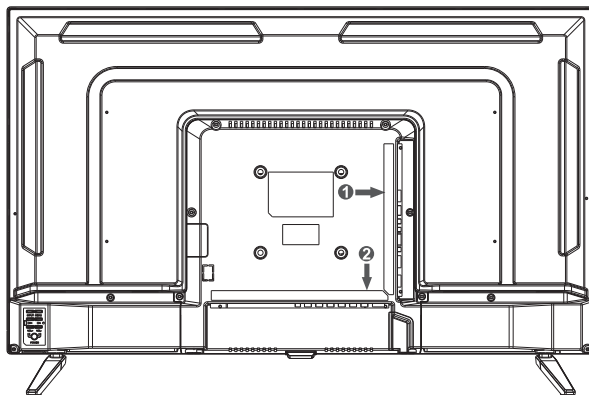

①	HDMI1	HDMI2/ARC	USB2 USB1	CI			
②	COAX	CVBS	L R	Earphone	RF(T2)	RF(S2)	RJ45

COAX: Digital TV sound output.

CVBS: Connect an AV device that has composite video jacks, such as a VCR or DVD player.

L: Left audio channel connection. The left audio connector is usually white.

R: Right audio channel connection. The right audio connector is usually red.

EARPHONE: Connect a 3.5mm headset for personal audio.

RF: Connect to receive the signal from your antenna or cable through a coaxial cable.

RJ45: Connect the internet.

HDMI: (High-Definition Multimedia Interface) Provides an uncompressed digital connection.

USB: Connect the USB device such as the flash disk to access the TV media function.

CI: CI card reader.

External Device Connection Diagram

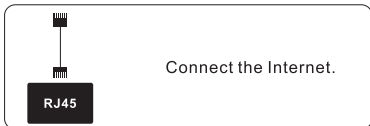
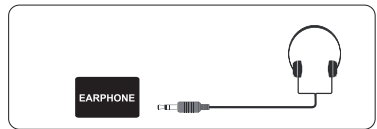
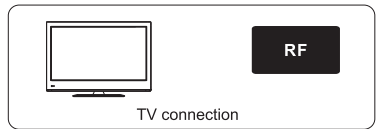
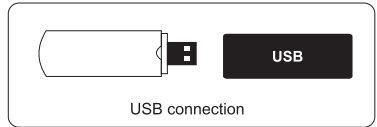
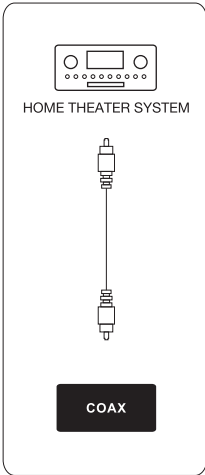
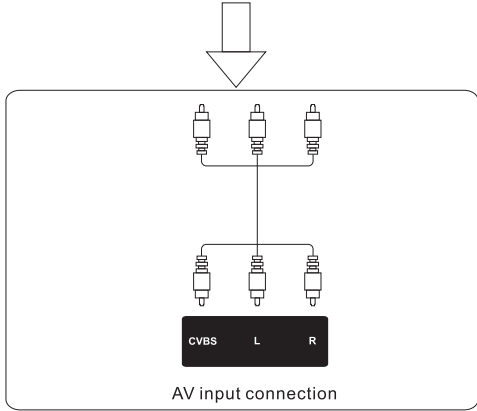
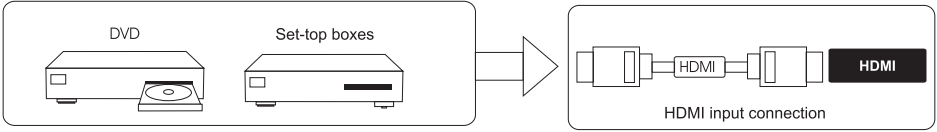

Side Keypad and Front Panel

Keypad Buttons

If you cannot locate your remote, you can use the side keypad buttons on your TV to operate many TV features.

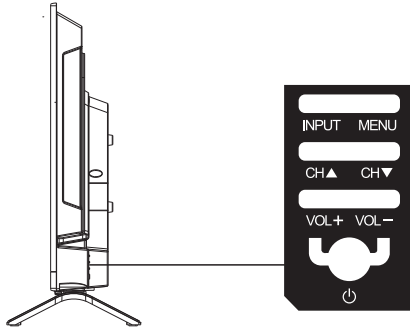

INPUT: Displays the Source Select List.

MENU: Displays the TV Main Menu.

CH▲: Scans up through the channel list. In the TV menu system, it acts like the up arrow on the remote control and can be used to select menu options.

CH▼: Scans down through the channel list. In the TV menu system, it acts like the down arrow on the remote control and can be used to select menu options.

VOL+: Increases the volume. In the TV menu system, it acts like the right arrow on the remote control and can be used to select menu options.

VOL-: Decreases the volume. In the TV menu system, it acts like the left arrow on the remote control and can be used to select menu options.

POWER (ϕ): Turns the TV on and off.

Front Panel

Power/Standby Indicator: Blue and red dual-color LED. It shows red when the TV is turned off and blue when turned on.

Remote Control Sensor: Remote control IR sensor, which receives infrared ray sent by remote control.

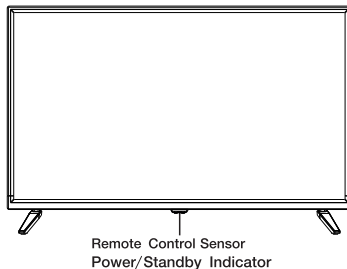

NOTE: If there is a protective film around the screen, remove the protective film before using the TV.

Remote Control Instructions

Inserting Batteries in the Remote

1. Remove the battery compartment cover from the back of the remote control by lifting the cover.
2. Insert 2AAA batteries ,making sure the polarities(+and-) are aligned correctly.
3. Replace the cover.

If the remote control does not work, check these points:

- Are the polarities (+, -) correct?
- Are the batteries worn out?
- Is there an AC power failure?
- Is the power cord plugged in?
- Is there any interference or block near the remote control sensor?

CAUTION:

- Used batteries should be recycled.
- Keep out of children's reach.
- DO NOT use new and old batteries together.
- Change both the batteries at the same time.
- When not using the remote control for a long time, remove the batteries from the unit.

Warning: All batteries (packed or in use) must not be exposed to high temperature like sun heat or fire.

Remote Control Reception Angle

Use your remote control within the distance and angle range shown below.

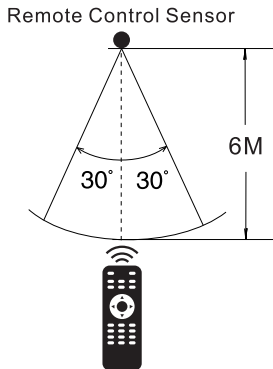

Learning about Remote Control

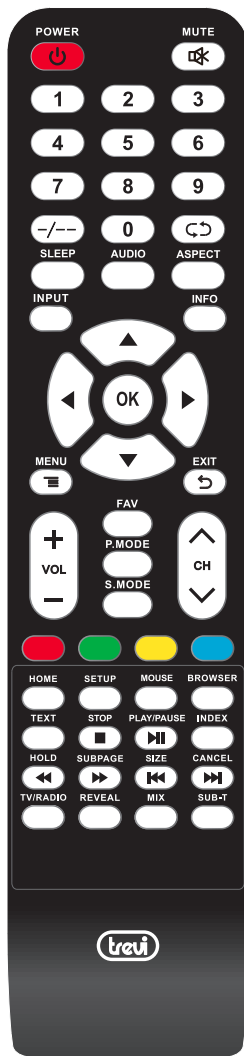

Remote Control Buttons

POWER (⏻): Turns the TV on or off.

MUTE (🔇): Reduces the TV volume to its minimum level. Press again to restore the volume.

NUMBER BUTTONS: Press 0-9 select a TV channel directly when you are watching TV.

“-/-”: To switch the channel digit.

Recall (↶): Returns to the previous channel.

SLEEP: Selects the sleep timer, after which the TV will shut off automatically.

AUDIO: Switch the audio channel in DVD or multimedia mode.

INPUT: Accesses the available input channels, Use the arrows to highlight options, and press OK to select.

ASPECT: Switches between the preset screen size mode.

INFO: Press to display the current program information on the screen.

Arrows (⬅️/➡️/⬆️/⬇️): Uses the four arrows to highlight different items in the TV menu or change the value.

OK: Enter and confirm button.

MENU: Accesses the Main Menu, or return to the upper level of a sub-menu.

EXIT: Exits the current menu or function.

FAV: Show favorite channel list.

VOL+ or VOL-: Increases or decreases the TV volume.

CH^ or CHv: Scans up or down through the current channel list.

P.MODE: Switches between the preset picture mode.

S.MODE: Switches between the preset sound mode.

RED/GREEN/YELLOW/BLUE: Use add-on functions in OSD menu.

HOME: Press to open Android home page.

SETUP: Press to open Android's settings menu.

MOUSE: Switch to the mouse mode.

BROWSER: To open browser.

TEXT: To enter Teletext mode.

STOP: Stop playing media files.

PLAY/PAUSE: Play or pause media files.

INDEX: To display the index page.

HOLD: Teletext mode-Hold current page which is display.

SUBPAGE: Manually jump to the previous or next sub page of Teletext.

SIZE: Change the size of display in Teletext mode.

CANCEL: To cancel the display.

FR /FF: Fast review of fast forward.

PREV /NEXT: Select the previous or next media file .

TV/RADIO : In DTV mode, Switch the unit between TV and radio.

REVEAL: Teletext mode-To reveal or hide the hidden words.

MIX: TV and TXT picture are mixed together in transparent background.

SUB-T: Select sub-title of media video file.

NOTE:

- ◆ All pictures in this manual are examples, only for reference, actual product may differ from the pictures.
- ◆ The buttons not mentioned here are not used.

Basic Operations

Turning On and Off

Connect the AC cord to power the TV. At this time the TV will enter standby mode and power indicator will turn red. Use Power button() on the side panel of TV or on the remote control to turn on the TV. After switching off the TV for 5 seconds, you can turn on TV again.

Select input source

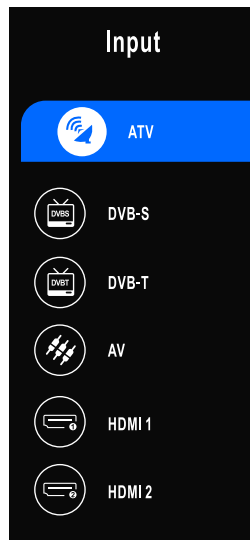

Press **INPUT** button to display the input source list;
 Press **▲/▼** button to select the input source you want to watch;
 Press **ENTER** button to enter the input source;

Adjust the OSD Screen

- Press **MENU** button to display the MAIN OSD MENU;
- Press **◀/▶** button to select the MENU you want;
- Press **ENTER** button to enter the sub menu, and press **MENU** button to return back to the previous menu.
- Press **▲/▼** button to select the option and then press **ENTER** button to enter the submenu, press **◀/▶** button to adjust the value or press **◀/▶** button to select in the sub-menu;

You can press **MENU** button to save and return back to the previous menu, and press **EXIT** button to exit the entire menu.

OSD Menu Operations

Menu Setting

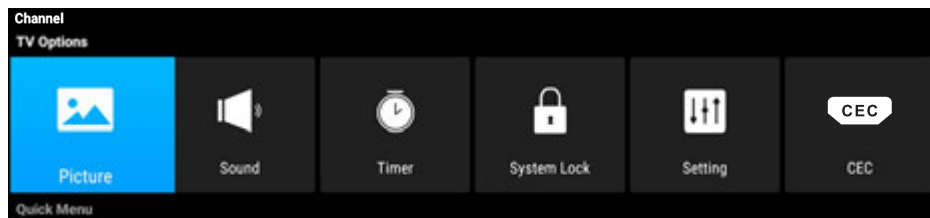

Press **MENU** button to display the MAIN OSD MENU:

Channel

You can choose to automatically search, or choose to manually search according to your needs. Used for channel searching and edit, it's only available in TV input.

TV Options

Picture: Used for TV picture effect adjusting.

For example: Picture mode, Colour temperature and so on.

Sound: Used for TV sound effect adjusting.

For example: Sound mode, Balance and so on.

Timer: Used for TV time effect adjusting.

For example: OSD Timer, Sleep Timer and so on.

System Lock: Used for TV lock effect adjusting.

For example: System Lock, Source Lock and so on.

Note: If the System Lock is on, please input the password to unlock, default password is 0000.

Setting: Used for TV Setting effect adjusting.

For example: Menu Language, Reset TV and so on.

CEC: Used for CEC effect adjusting.

For example: TV Auto Power on, CEC device list and so on.

Quick Menu

Enter the shortcut menu, you can set the picture mode, sound mode, screen aspect ratio and so on.

For more settings, please refer to the menu settings.

OSD Menu Operations

Smart TV Operation

Press **HOME** button on the remote control to enter the Main Launcher.

Press the arrow buttons **▲/▼/◀/▶** to select the icon and press **ENTER** button to enter the sub-menu. In smart TV mode, you can install / uninstall the application, browse the web, system settings and other operations.



Media Operation

Note: Before operation MEDIA menu, Plug in USB device or memory card.

Press **HOME** button to enter the Main Launcher. Press **▲/▼/◀/▶** button to select My Apps icon in the menu, and then press "**ENTER**" button to enter the menu, Select media player in the submenu and press **ENTER** button to enter.

You can choose the video, music or photo file you want to play. Then press the "**▶||**" button to start playback.

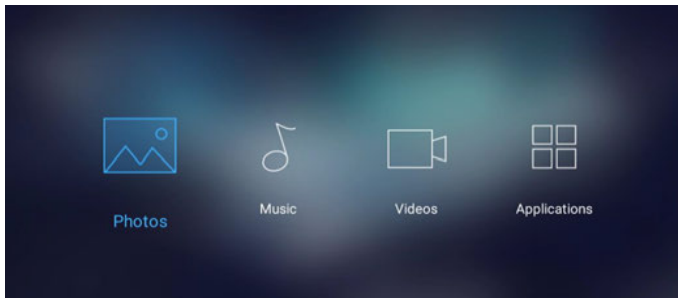

1. Press **◀/▶** button to select the option that you want to adjust in the Media menu, then press **ENTER** button to enter.
2. Press **◀/▶** button to adjust or press **▲/▼** button to select.
3. After finishing your adjustment, press **MENU** button to save and return back to the previous menu and press **EXIT** button to exit the entire menu.

Applications

Press **◀/▶** button to select **Application** in the main menu, then press **ENTER** button to enter, you can install applications by this selection.

Press **EXIT** button to return back to the previous menu.

Troubleshooting

Identifying Problems

If there are any problems when using the product, please consult the list below. If the list does not solve the problem, call our Customer Service Center immediately.

TV Problems

The TV can't be turned on.

- Make sure the AC cord is plugged in.
- Check the wall outlet, make sure the AC output works normally and stably.
- Select the Key Lock function in the OPTION Menu and press **OK** to uncheck the locking status.

No picture or sound but the TV is on and there is a "No Signal" sign on screen.

- Are you trying to use an input source with no device connected to it? For using other video/audio device, make sure the external device works normally first, then press **Source** and choose the right input source.
- The signal type option may be set incorrectly.
- The channel may be blank. Try to search the channel again or change another channel.

The sound is fine, but the picture is poor.

- If you can only get black and white pictures from external device that you've connected to your TV, maybe it is due to the video cables is not connected well, or they are connected wrongly. Check the connection stability first, then check the correctness.
- For AV input, the yellow video cable connects to the yellow Video In jack on the side of your TV. For Component input, the three Y, Pb, Pr video cables (red, blue, and green) should be connect to the corresponding input jacks on the side of your TV.
- Check the antenna connections. Make sure all of the cables are firmly connected to the TV jack on side of your TV.
- Try adjusting the color features to improve.

There is no sound, but the picture is fine.

- The sound might be muted. Try pressing the **MUTE** button to restore sound.
- For using AV or Component, remember to connect the device's left and right audio output correctly. The left channel cable is white and the right channel cable is red. Please match the cables and jacks according to their colors.
- The sound settings may not be set correctly.
- If your audio source has only one jack or is a (mono) audio source, make sure you have plugged the connection into the Audio In L jack (white) on the TV.

The buttons on the side panel don't work.

- Unplug the TV from the AC power for 10 minutes and then plug it back. Turn the TV on and try again.

The TV turns off unexpectedly.

- The electronic protection circuit may have been activated because of a power surge. Wait 30 seconds and then turn the TV on again. If this happens frequently, the voltage in your house may be abnormal. If the other electronic equipment in your home can't work normally, consult a qualified service personnel.

The Remote control doesn't work.

- Something might be blocking between the remote control and the remote sensor on the front panel of the TV. Make sure there is a clear path.
- The remote may not be aimed directly at the TV.
- The batteries in the remote may be weak, dead, or installed incorrectly. Put new batteries in the remote.

SPECIFICATIONS

Product Specifications

Model:	LTV 3209 S2 SMART
Video:	avi , MPEG
Music:	mp3
Photo:	jpg , jpeg, bmp, png
Screen resolution:	1366x768
Working voltage:	100-240V ~ 50/60Hz
Rated power consumption:	55W

Information sheet:

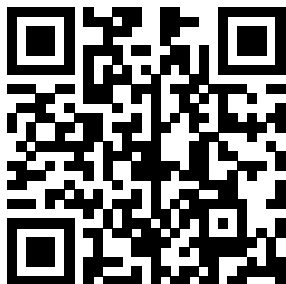



INFORMAZIONI AGLI UTENTI ai sensi del Decreto Legislativo N° 49 del 14 Marzo 2014 “Attuazione della Direttiva 2012/19/UE sui rifiuti di apparecchiature elettriche ed elettroniche (RAEE)”

Il simbolo del cassonetto barrato riportato sull'apparecchiatura indica che il prodotto alla fine della propria vita utile deve essere raccolto separatamente dagli altri rifiuti. L'utente dovrà, pertanto, conferire l'apparecchiatura integra dei componenti essenziali giunta a fine vita agli idonei centri di raccolta differenziata dei rifiuti elettronici ed elettrotecnici, oppure riconsegnarla al rivenditore al momento dell'acquisto di nuova apparecchiatura di tipo equivalente, in ragione di uno a uno, oppure 1 a zero per le apparecchiature aventi lato maggiore inferiore a 25 cm. L'adeguata raccolta differenziata per l'avvio successivo dell'apparecchiatura dimessa al riciclaggio, al trattamento e allo smaltimento ambientale compatibile contribuisce ad evitare possibili effetti negativi sull'ambiente e sulla salute e favorisce il riciclo dei materiali di cui è composta l'apparecchiatura. Lo smaltimento abusivo del prodotto da parte dell'utente comporta l'applicazione delle sanzioni amministrative di cui al D.Lgs n. Decreto Legislativo N° 49 del 14 Marzo 2014.

TREVI persegue una politica di continua ricerca e sviluppo, pertanto i prodotti possono presentare caratteristiche diverse da quelle descritte.



Precautions for correct disposal of the product.

The symbol shown on the equipment indicates that waste must be disposed of in “separate collection” and so the product must not be disposed of together with urban waste.

The user must take the product to special “separate waste collection centres” provided by local government, or deliver it to the retailer against the purchase of a new product.

Separate collection of waste and subsequent treatment, recycling and disposal operations promotes the production of equipment with recycled materials and limits negative effects on the environment and on health caused by improper handling of waste.

Illegal disposal of the product leads to the enforcement of administrative penalties.



Recommandations pour l'élimination correcte du produit.

Le symbole figurant sur l'appareil indique que le produit fait l'objet d'une “collecte séparée”. C'est pourquoi, le produit ne doit pas être éliminé avec les déchets urbains.

L'utilisateur doit remettre le produit auprès de “décharges spécialisées de collecte séparée” prévues par les autorités locales, ou bien le rendre au revendeur quand il achètera un nouvel appareil équivalent.

La collecte séparée du produit et les opérations successives de traitement, recyclage et élimination favorisent la production d'appareils composés par des matériaux recyclés ainsi que permettent d'éviter des effets négatifs sur l'environnement et sur la santé des personnes suite à une gestion impropre du déchet.

Toute élimination abusive du produit entraîne l'application de sanctions administratives.



■ Hinweise zur ordnungsgemäßen Entsorgung des Produkts.

Das auf dem Gerät angebrachte Symbol weist darauf hin, dass das Altgerät "getrennt zu sammeln" ist und das Produkt daher nicht zusammen mit dem Gemeindeabfall entsorgt werden darf.

Der Benutzer muss das Produkt zu den entsprechenden, von der Gemeindeverwaltung eingerichteten "Wertstoffsammelstellen" bringen oder dem Händler beim Kauf eines neuen Produkts übergeben.

Die getrennte Müllsammlung und anschließende Aufbereitung, Wiederverwertung und Entsorgung fördern die Herstellung von Geräten unter Verwendung wiederverwerteter Materialien und vermindern die negativen Auswirkungen auf die Umwelt und Gesundheit in Folge einer falschen Müllverwaltung. Die widerrechtliche Entsorgung des Produkts führt zur Auferlegung von Verwaltungsstrafen.



■ Advertencias para la correcta eliminación del producto.

El símbolo que aparece en el aparato indica que el residuo debe ser objeto de "recogida selectiva" por tanto el producto no se debe eliminar junto con residuos urbanos.

El usuario deberá entregar el producto a los "centros de recogida selectiva" creados por las administraciones municipales o bien al distribuidor cuando adquiera un nuevo producto.

La recogida selectiva del residuo y las sucesivas operaciones de tratamiento, recuperación y eliminación favorecen la fabricación de aparatos con materiales reciclados y limitan los efectos negativos en el medio ambiente y la salud causados por una gestión incorrecta del residuo.

La eliminación abusiva del producto da lugar a la aplicación de sanciones administrativas.



■ Advertências para a correcta demolição do produto.

O símbolo indicado na aparelhagem indica que o resíduo deve ser objecto de "recolha separada" portanto o produto não deve ser desmantelado junto dos resíduos urbanos.

O utilizador deverá entregar o produto nos apropriados "centros de recolha diferenciada" predispostos pelas administrações comunais, ou entregá-lo ao revendedor em troca de uma compra de um novo produto.

A recolha diferenciada do resíduo e as sucessivas operações de tratamento, recuperação e desmantelamento favorecem a produção de aparelhagens com materiais reciclados e limitam os efeitos negativos no ambiente e na saúde causados por uma gestão imprópria do resíduo.

O desmantelamento abusivo do produto comporta a aplicação de sanções administrativas.



■ Προειδοποιήσεις για τη σωστή διάθεση του προϊόντος.

Το σύμβολο που απεικονίζεται επάνω στη συσκευή υποδεικνύει ότι το απόβλητο πρέπει να αποτελέσει αντικείμενο "χωριστής συλλογής" ως εκ τούτου το προϊόν δεν πρέπει να διατίθεται μαζί με τα αστικά απόβλητα.

Ο χρήστης θα πρέπει να παραδώσει το προϊόν στα ειδικά "κέντρα διαφοροποιημένης συλλογής" που έχουν διευθετηθεί από τις δημοτικές διοικήσεις, ή να το παραδώσει στο κατάστημα πώλησης με την αγορά ενός νέου προϊόντος.

Η διαφοροποιημένη συλλογή του αποβλήτου και οι ακόλουθες επεμβάσεις επεξεργασίας, ανάκτησης και διάθεσης βοηθούν την παραγωγή συσκευών με ανακυκλωμένα υλικά και περιορίζουν τις αρνητικές επιπτώσεις για το περιβάλλον και την υγεία που προκαλούνται από την ακατάλληλη διαχείριση του αποβλήτου.

Η αυθαίρετη διάθεση του προϊόντος συνεπάγεται την εφαρμογή διοικητικών κυρώσεων.



- EN** If you will not find your language on the instruction manual, please go on our website www.trevi.it to find it
- FR** Si vous ne trouvez pas votre langue sur le mode d'emploi, veuillez vous visiter sur notre site Web www.trevi.it de le trouver
- DE** Wenn Sie Ihre Sprache auf die Bedienungsanleitung nicht finden, gehen Sie bitte auf unsere Webseite www.trevi.it zu finden
- ES** Si no encuentras tu idioma en el manual de instrucciones, por favor vaya a nuestra página web www.trevi.it se encuentra
- PT** Se você não vai encontrar sua língua sobre o manual de instruções, por favor, vá em nosso site www.trevi.it para encontrá-lo

DICHIARAZIONE DI CONFORMITÀ UE SEMPLIFICATA

Il fabbricante TREVI dichiara che il tipo di apparecchiatura radio LTV 3209 S2 SMART è conforme alla direttiva 2014 / 53 / UE.

Il testo completo della dichiarazione di conformità EU è disponibile al seguente indirizzo Internet

<https://www.trevi.it/dms/zidi/TREVI/DOCLTV3209S2SMART.pdf>

SIMPLIFIED EU DECLARATION OF CONFORMITY

Hereby TREVI Spa declares that the radio equipment type LTV 3209 S2 SMART is in compliance with directive 2014 / 53 / EU.

The full text of the EU declaration of conformity is available at the following internet address www.trevi.it

<https://www.trevi.it/dms/zidi/TREVI/DOCLTV3209S2SMART.pdf>



MADE IN CHINA

