

**Whirlpool**

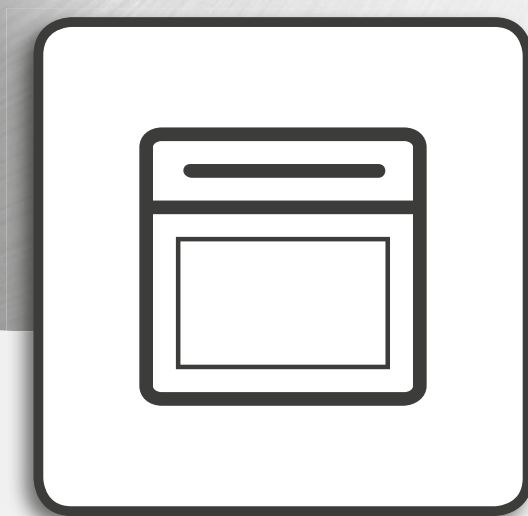

**Norme di sicurezza, istruzioni per  
l'uso e guida all'installazione**

Prima di utilizzare l'apparecchio, leggere le seguenti norme di sicurezza. Conservarle per eventuali consultazioni successive.

Questo manuale e l'apparecchio sono corredati da importanti avvertenze di sicurezza, da leggere e rispettare sempre. Il fabbricante declina qualsiasi responsabilità che derivi dalla mancata osservanza delle presenti istruzioni di sicurezza, da usi impropri dell'apparecchio o da errate impostazioni dei comandi.

⚠ Tenere l'apparecchio fuori dalla portata dei bambini di età inferiore a 3 anni. Senza la sorveglianza costante di un adulto tenere anche l'apparecchio fuori dalla portata dei bambini di età compresa tra 3 e 8 anni. I bambini di età superiore agli 8 anni, le persone con ridotte capacità fisiche, sensoriali o mentali e le persone che non abbiano esperienza o conoscenza dell'apparecchio potranno utilizzarlo solo sotto sorveglianza, o quando siano state istruite sull'utilizzo sicuro dell'apparecchio e siano consapevoli dei rischi del suo utilizzo. I bambini non devono giocare con l'apparecchio. I bambini non devono eseguire operazioni di pulizia e manutenzione dell'apparecchio senza la sorveglianza di un adulto.

⚠ ATTENZIONE: L'apparecchio e i suoi componenti accessibili possono diventare molto caldi durante l'uso. Fare attenzione a non toccare le resistenze. Tenere lontani i bambini di età inferiore agli 8 anni, a meno che non siano costantemente sorvegliati.

⚠ Non toccare il forno durante il ciclo di pirolisi (autopulizia), per evitare rischi di ustioni. Tenere bambini e animali domestici a debita distanza dal forno sia durante che dopo il ciclo di pirolisi (fino alla completa aerazione dell'ambiente). Prima dell'operazione di pulizia occorre eliminare dal vano del forno qualsiasi contaminazione di dimensioni eccessive, particolarmente di grassi e oli. Durante il ciclo di pirolisi non lasciare alcun accessorio o materiale all'interno della cavità del forno.

⚠ Nel caso in cui il forno sia installato sotto un piano di cottura, accertarsi che durante il ciclo di pirolisi i bruciatori o le piastre elettriche siano spente, per evitare rischi di ustioni.

⚠ Non lasciare mai l'apparecchio incustodito durante l'essiccazione degli alimenti. Se l'apparecchio è predisposto per l'uso di una termosonda, usare solo i tipi di termosonda raccomandati per questo forno, per evitare rischi di incendio.

⚠ Non avvicinare all'apparecchio stoffe o altri materiali infiammabili fino a che tutti i componenti

non si siano completamente raffreddati, per evitare il rischio di incendi. Porre sempre la dovuta attenzione durante la cottura di cibi ricchi di grasso o olio oppure in caso di aggiunta di alcool per evitare il rischio di incendi. Usare guanti da forno per estrarre tegami e accessori. Alla fine della cottura, aprire lo sportello con cautela, lasciando defluire gradualmente l'aria o il vapore prima di accedere al vano del forno per evitare possibili rischi di ustioni. Non ostruire le aperture di sfogo dell'aria calda sul lato anteriore del forno per evitare il rischio di incendi.

⚠ Porre la dovuta attenzione con la porta del forno in posizione abbassata o di apertura, per evitare di urtarla.

### USO CONSENTITO

⚠ ATTENZIONE: l'apparecchio non è destinato ad essere messo in funzione mediante un dispositivo esterno o un sistema di comando a distanza separato.

⚠ L'apparecchio è destinato all'uso domestico e ad applicazioni analoghe, quali: aree di cucina per il personale di negozi, uffici e altri contesti lavorativi; agriturismo; camere di hotel, motel, bed & breakfast e altri ambienti residenziali.

⚠ Non sono consentiti altri usi (ad esempio, il riscaldamento di ambienti).

⚠ Questo apparecchio non è destinato all'uso professionale. Non utilizzare l'apparecchio all'aperto.

⚠ Non conservare sostanze esplosive oppure infiammabili (ad es. taniche di benzina o bombolette spray) all'interno o in prossimità dell'apparecchio, per evitare il pericolo di incendi.

### INSTALLAZIONE

⚠ Per evitare il rischio di lesioni personali, le operazioni di movimentazione e installazione dell'apparecchio devono essere eseguite da almeno due persone. Per le operazioni di disimballaggio e installazione utilizzare i guanti protettivi per non procurarsi tagli.

⚠ L'installazione, comprendente anche eventuali raccordi per l'alimentazione idrica e i collegamenti elettrici, e gli interventi di riparazione devono essere eseguiti da personale qualificato. Non riparare o sostituire qualsiasi parte dell'apparecchio se non specificatamente richiesto nel manuale d'uso. Tenere i bambini a distanza dal luogo dell'installazione. Dopo aver disimballato l'apparecchio, controllare che l'apparecchio non sia stato danneggiato durante il trasporto. In caso di problemi, contattare il rivenditore o il Servizio Assistenza Clienti. A installazione completata, conservare il materiale di imballaggio (parti in

plastica, polistirolo, ecc.) fuori della portata dei bambini per evitare il rischio di soffocamento. Prima di procedere all'installazione, scollegare l'apparecchio dalla rete elettrica per non correre il rischio di scosse elettriche. Per evitare il rischio di incendio o di folgorazione, durante l'installazione assicurarsi che l'apparecchio non danneggi il cavo di alimentazione. Attivare l'apparecchio solo dopo avere completato la procedura di installazione.

⚠ Eseguire tutte le operazioni di taglio del mobile prima di inserire il forno, avendo cura di rimuovere trucioli o residui di segatura. Non ostruire lo spazio minimo previsto tra il piano di lavoro e il bordo superiore del forno, perché in tal caso potrebbe crearsi un rischio di incendio.

Non rimuovere il forno dalla base di polistirolo fino al momento dell'installazione.

⚠ La parte inferiore dell'apparecchio non deve essere più accessibile dopo l'installazione, per evitare il rischio di ustioni.

⚠ Non installare l'apparecchio dietro un pannello decorativo - possibile rischio di incendio.

#### **AVVERTENZE ELETTRICHE**

⚠ La targhetta matricola si trova sul bordo anteriore del forno (visibile a porta aperta).

⚠ Deve essere possibile scollegare l'apparecchio dalla rete elettrica disinserendo la spina, se questa è accessibile, o tramite un interruttore multipolare installato a monte della presa in conformità alle norme di cablaggio, mentre il collegamento a terra dell'apparecchio deve essere conforme alle norme di sicurezza elettrica nazionali.

⚠ Non utilizzare cavi di prolunga, prese multiple o adattatori. Una volta terminata l'installazione, i componenti elettrici non dovranno più essere accessibili. Non utilizzare l'apparecchio quando si è bagnati oppure a piedi nudi. Non accendere l'apparecchio se il cavo di alimentazione o la spina sono danneggiati, se si osservano anomalie di funzionamento o se l'apparecchio è caduto o è stato danneggiato.

⚠ Se il cavo di alimentazione è danneggiato, deve essere sostituito con uno dello stesso tipo dal produttore, da un centro di assistenza autorizzato o da un tecnico qualificato per evitare situazioni di pericolo o rischi di scosse elettriche.

⚠ In caso di sostituzione del cavo di alimentazione, contattare un centro di assistenza autorizzato.

#### **PULIZIA E MANUTENZIONE**

⚠ **ATTENZIONE:** Per evitare rischi di folgorazione, prima di qualsiasi intervento di manutenzione accertarsi che l'apparecchio sia spento e scollegato dall'alimentazione elettrica; inoltre, non usare in nessun caso pulitrici a getto di vapore.

⚠ Non utilizzare detergenti abrasivi o raschietti metallici per pulire il vetro della porta del forno, in quanto potrebbero graffiare la superficie con il rischio di rottura del vetro.

⚠ Per evitare il rischio di ustioni, attendere che l'apparecchio si sia raffreddato prima di eseguire qualsiasi operazione di pulizia o manutenzione.

⚠ **ATTENZIONE:** Spegnerne l'apparecchio prima di sostituire la lampadina, per evitare il rischio di scosse elettriche.

#### **SMALTIMENTO DEL MATERIALE DI IMBALLAGGIO**

Il materiale di imballaggio è riciclabile al 100% ed è contrassegnato dal simbolo . Le varie parti dell'imballaggio devono pertanto essere smaltite responsabilmente e in stretta osservanza delle norme stabilite dalle autorità locali.

#### **SMALTIMENTO ELETTRODOMESTICI**

Questo prodotto è stato fabbricato con materiale riciclabile o riutilizzabile. Smaltire il prodotto rispettando le normative locali in materia. Per ulteriori informazioni sul trattamento, il recupero e il riciclaggio degli elettrodomestici, contattare l'ufficio locale competente, il servizio di raccolta dei rifiuti domestici o il negozio presso il quale il prodotto è stato acquistato. Questo apparecchio è contrassegnato in conformità alla Direttiva Europea 2012/19/UE sui rifiuti di apparecchiature elettriche ed elettroniche (RAEE). Provvedendo al corretto smaltimento del prodotto si contribuirà ad evitare potenziali conseguenze negative sull'ambiente e sulla salute umana.

Il simbolo  sul prodotto o sulla documentazione di accompagnamento indica che questo apparecchio non deve essere smaltito come rifiuto domestico, bensì conferito presso un centro di raccolta preposto al ritiro delle apparecchiature elettriche ed elettroniche.

#### **CONSIGLI PER IL RISPARMIO ENERGETICO**

Preriscaldare il forno solo se specificato nella tabella di cottura o nella ricetta. Usare teglie laccate o smaltate in colori scuri, in quanto assorbono il calore in modo più efficiente. Gli alimenti che richiedono tempi di cottura lunghi continueranno comunque a cuocere anche a forno spento.

Ciclo standard (PIROLISI): idoneo per una pulizia più profonda quando il forno è molto sporco. Ciclo economico (Pirolisi EXPRESS/ECO) - (solo alcuni modelli) - : il consumo si riduce di circa il 25% rispetto al ciclo di pirolisi standard. Questo ciclo dovrebbe essere eseguito periodicamente (dopo 2-3 cotture di carne consecutive).

#### **DICHIARAZIONE DI PROGETTAZIONE ECOCOMPATIBILE**

Questo apparecchio soddisfa i requisiti dei regolamenti europei n. 65/2014 e n. 66/2014 in materia di progettazione ecocompatibile, in conformità con la norma europea EN 60350-1.

# GUIDA RAPIDA



## GRAZIE PER AVER ACQUISTATO UN PRODOTTO WHIRLPOOL

Per ricevere un'assistenza più completa, registrare il prodotto su [www.whirlpool.eu/register](http://www.whirlpool.eu/register)



Leggere attentamente le istruzioni per la sicurezza prima di utilizzare il prodotto.

## DESCRIZIONE PRODOTTO

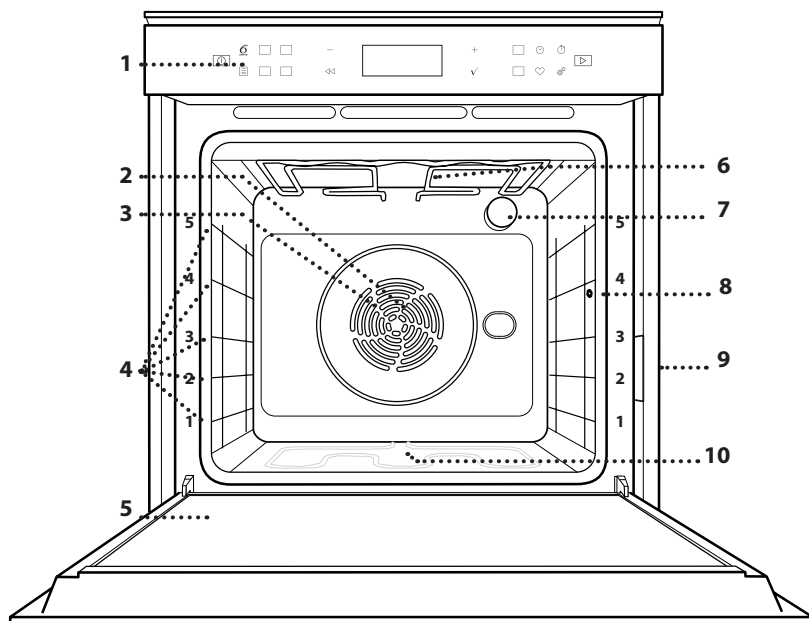

1. Pannello comandi
2. Ventola
3. Resistenza circolare (non visibile)
4. Griglie laterali (il livello è indicato sulla parte frontale del forno)
5. Porta
6. Resistenza superiore / grill
7. Luce
8. Punto di inserimento della sonda carne
9. Targhetta matricola (da non rimuovere)
10. Resistenza inferiore (non visibile)

## DESCRIZIONE DEL PANNELLO

## COMANDI

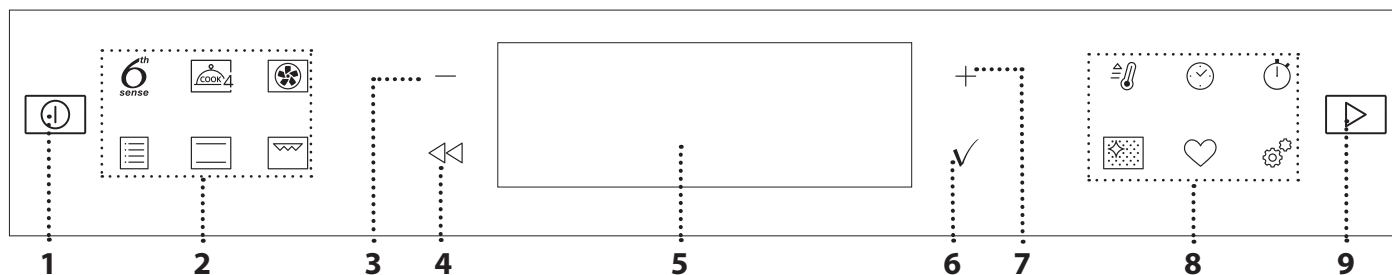

### 1. ON / OFF

Per accendere e spegnere il forno o arrestare un funzione attiva.

### 2. TASTI DI ACCESSO DIRETTO ALLE FUNZIONI

Per accedere rapidamente alle funzioni e al menu.

### 3. TASTO DI NAVIGAZIONE MENO

Per scorrere i menu e ridurre le impostazioni o i valori delle funzioni.

### 4. INDIETRO

Per tornare alla schermata precedente.

Durante la cottura, permette di modificare le impostazioni.

### 5. DISPLAY

### 6. CONFERMA

Per confermare la selezione di una funzione o un valore impostato.

### 7. TASTO DI NAVIGAZIONE PIÙ

Per scorrere i menu e aumentare le impostazioni o i valori delle funzioni.

### 8. TASTI DI ACCESSO DIRETTO A OPZIONI E FUNZIONI

Per impostare rapidamente le funzioni, la durata, le impostazioni e i preferiti.

### 9. AVVIO

Per avviare una funzione utilizzando i valori impostati o di base.

# ACCESSORI

## GRIGLIA

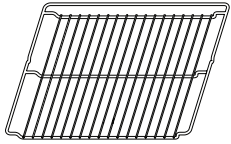

Da usare per la cottura degli alimenti o come supporto per pentole, tortiere e altri utensili da cucina.

## LECCARDA

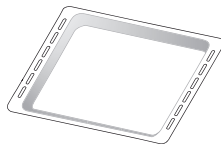

Da posizionare sotto la griglia per raccogliere i succhi di cottura o come piastra per cuocere carni, pesci, verdure, focacce, ecc.

## TEGLIA

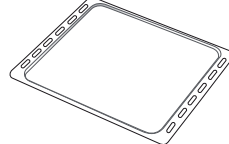

Da usare per cuocere prodotti di panetteria e pasticceria, ma anche carne arrosto, pesce al cartoccio, ecc.

## GUIDE SCORREVOLI\*

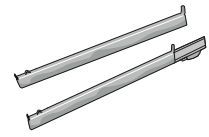

Per facilitare l'inserimento o la rimozione degli accessori.

## SONDA CARNE\*

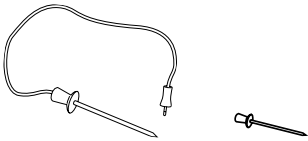

Per misurare la temperatura interna degli alimenti durante la cottura.

\* Disponibile solo su alcuni modelli

Il numero e il tipo di accessori possono variare a seconda del modello acquistato.

È possibile acquistare separatamente altri accessori presso il Servizio Assistenza.

## INSERIRE LA GRIGLIA E ALTRI ACCESSORI

Inserire la griglia orizzontalmente facendola scivolare sulle griglie laterali inserendo dapprima il lato rialzato orientato verso l'alto.

Gli altri accessori, come la leccarda o la teglia, si inseriscono orizzontalmente come la griglia.

## TOGLIERE E RIMONTARE LE GRIGLIE LATERALI

- Per togliere le griglie, sollevarle e sganciare la parte inferiore dalla sede tirandola leggermente: a questo punto è possibile rimuovere le griglie.
- Per rimontare le griglie, inserirle dapprima nelle sedi superiori. Avvicinarle alla cavità tenendo sollevato, quindi abbassarle in posizione nelle sedi inferiori.

## MONTARE LE GUIDE SCORREVOLI (SE PRESENTI)

Togliere dal forno le griglie laterali e rimuovere la protezione in plastica dalle guide scorrevoli.

Ancorare alla griglia laterale la clip superiore della guida e farla scivolare fino a fine corsa; abbassare in posizione l'altra clip.

Per fissare la guida, premere la parte inferiore della clip contro la griglia laterale. Assicurarsi che le guide possano scorrere liberamente. Ripetere questa operazione sull'altra griglia laterale, allo stesso livello.

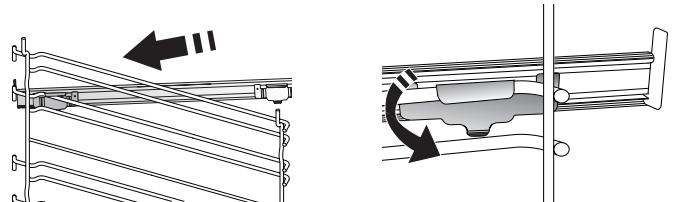

Nota: le guide scorrevoli possono essere montate a qualsiasi livello.

## USO DELLA SONDA CARNE (SE PRESENTE)



Introdurre la sonda nella carne evitando le ossa e le parti grasse. Per il pollame, la sonda deve essere inserita lateralmente, in mezzo al petto, avendo cura di evitare le parti cave.

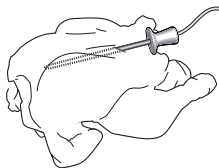

Introdurre gli alimenti nel forno e collegare lo spinotto inserendolo nell'apposita presa posizionata sul lato destro della cavità del forno.

# FUNZIONI

6<sup>th</sup>  
sense

## 6<sup>th</sup> SENSE

Questa funzione permette la cottura completamente automatica di tutte le pietanze (lasagna, carne, pesce, verdure, torte & dolci, torte salate, pane, pizza).

Per utilizzare al meglio questa funzione si raccomanda di seguire le indicazioni della tabella di cottura.



## COOK 4

Per cuocere contemporaneamente su quattro ripiani alimenti diversi che richiedono la medesima temperatura di cottura. Questa funzione può essere utilizzata per cuocere biscotti, torte, pizze (anche surgelate) e per preparare un pasto completo. Per ottenere risultati ottimali si raccomanda di seguire la tabella di cottura.



## TERMOVENTILATO

Per cuocere contemporaneamente su più ripiani (massimo tre) alimenti diversi che richiedono la medesima temperatura di cottura. Questa funzione permette di eseguire la cottura senza trasmissione di odori da un alimento all'altro.



## TRADIZIONALI

### • VENTILATO

Per cuocere carni o torte ripiene su un solo ripiano.

### • TURBO GRILL

Per arrostitire grossi tagli di carne (cosciotti, roast beef, polli). Si consiglia di utilizzare una leccarda per raccogliere i liquidi di cottura: posizionarla un livello sotto la griglia e aggiungere 500 ml di acqua potabile.

### • CIBI SURGELATI

Questa funzione seleziona automaticamente la temperatura e la modalità di cottura ottimali per 5 diverse categorie di alimenti pronti surgelati. Non è necessario preriscaldare il forno.

### • FUNZIONI SPECIALI

#### » MAXI COOKING

Questa funzione seleziona automaticamente la migliore temperatura e modalità di cottura per tagli di carne di grandi dimensioni (oltre 2,5 kg). Si suggerisce di girare la carne durante la cottura per ottenere una doratura omogenea su entrambi i lati. È preferibile irrorarla di tanto in tanto con il fondo di cottura per evitare che si asciughi eccessivamente.

#### » LIEVITAZIONE

Per ottenere una lievitazione ottimale di impasti dolci o salati. Per preservare la qualità della lievitazione, non attivare la funzione se il forno è ancora caldo dopo un ciclo di cottura.

#### » SCONGELAMENTO

Per velocizzare lo scongelamento degli alimenti. Disporre gli alimenti sul ripiano intermedio.

Si suggerisce di lasciare l'alimento nella sua confezione per impedire che si asciughi eccessivamente all'esterno.

#### » TIENI IN CALDO

Per mantenere caldi e croccanti cibi appena cotti.

#### » ECO TERMOVENTILATO

Per cuocere arrostiti ripieni e filetti di carne su uno stesso ripiano. La circolazione intermittente dell'aria impedisce un'eccessiva asciugatura degli alimenti. In questa funzione ECO la luce rimane spenta durante la cottura. Per utilizzare il ciclo ECO e ottimizzare quindi i consumi energetici, la porta forno non deve essere aperta fino a completamento della cottura del cibo.



## STATICO

Per cuocere qualsiasi tipo di pietanza su un solo ripiano.



## GRILL

Per grigliare costate, spiedini e salsicce, gratinare verdure o dorare il pane. Per la grigliatura delle carni, si consiglia di utilizzare una leccarda per raccogliere il liquido di cottura: posizionarla un livello sotto la griglia e aggiungere 500 ml di acqua potabile.



## PRERISCALDAMENTO RAPIDO

Per riscaldare rapidamente il forno.



## TIMER

Per modificare i tempi di cottura delle funzioni.



## CONTA MINUTI

Per impostare il timer senza attivare una funzione.



## PULIZIA AUTOMATICA PER PIROLISI

Permette di eliminare i residui di cottura tramite un ciclo ad altissima temperatura (circa 400°C). È possibile selezionare due cicli di autopulizia: un ciclo completo (Pirolisi) e un ciclo più breve (Pirolisi Eco). Si suggerisce di utilizzare il ciclo rapido a intervalli regolari e quello completo solo in caso di forno molto sporco.



## PREFERITI

Per richiamare la lista delle 10 funzioni preferite.



## IMPOSTAZIONI

Per regolare le impostazioni del forno.

Attivando la modalità "ECO", la luminosità del display si riduce e la luce si spegne dopo 1 minuto per risparmiare energia. Il display si riattiva automaticamente premendo un tasto qualsiasi.

Se la modalità "DEMO" è impostata su "On", tutti i comandi sono operativi e i menu sono disponibili ma il forno non viene riscaldato. Per disattivare questa modalità, accedere a "DEMO" dal menu "IMPOSTAZIONI" e scegliere "Off".

Selezionando "RESET", l'apparecchio si spegne e vengono ripristinate le impostazioni della prima accensione. Tutte le impostazioni successive vengono cancellate.

# PRIMO UTILIZZO

## 1. SELEZIONARE LA LINGUA

Alla prima accensione, è necessario impostare lingua e ora: Sul display compare "English".



Premere + o – per scorrere tra le lingue disponibili e selezionare quella desiderata.

Premere ✓ per confermare la selezione.

Nota: la lingua potrà essere cambiata successivamente selezionando "LINGUA" nel menu "IMPOSTAZIONI", accessibile premendo ⚙️.

## 2. IMPOSTARE L'ASSORBIMENTO DI POTENZA

Il forno è programmato per assorbire una potenza elettrica compatibile con una rete domestica di capacità superiore a 3 kW (16): nel caso si disponga di una potenza inferiore, è necessario diminuire questo valore (13).



Premere + o – per selezionare 16 "Alto" o 13 "Basso" e premere ✓ per confermare.

## 3. IMPOSTARE L'ORA

Dopo avere selezionato la potenza, è necessario impostare l'ora: sul display lampeggiano le due cifre relative all'ora.



Premere + o – per impostare l'ora corrente e premere ✓ : sul display lampeggiano le due cifre relative ai minuti.

Premere + o – per impostare i minuti e premere ✓ per confermare.

Nota: Dopo una prolungata interruzione di corrente potrebbe essere necessario impostare nuovamente l'ora. Selezionare "OROLOGIO" nel menu "IMPOSTAZIONI", accessibile premendo ⚙️.

## 4. RISCALDARE IL FORNO

Un nuovo forno può rilasciare degli odori dovuti alla lavorazione di fabbrica: questo è normale. Prima di cucinare gli alimenti è dunque raccomandato di riscaldare a vuoto il forno per rimuovere ogni odore. Rimuovere protezioni di cartone o pellicole trasparenti e togliere gli accessori dal forno. Riscaldare il forno a 200°C per circa 1 ora utilizzando preferibilmente una funzione ventilata ("Termoventilato" o "Ventilato").

Nota: è opportuno ventilare la stanza durante e dopo il primo utilizzo.

# USO QUOTIDIANO

## 1. SELEZIONARE UNA FUNZIONE

Premere [🔍] per accendere il forno: il display mostrerà l'ultima funzione utilizzata o il menu principale.

Per selezionare una funzione è possibile premere l'icona corrispondente (per le funzioni principali) oppure scegliere la voce desiderata da un menu: Per selezionare una funzione da un menu (il display mostrerà la prima voce disponibile), premere + o – per selezionare la voce desiderata, quindi premere ✓ per confermare.

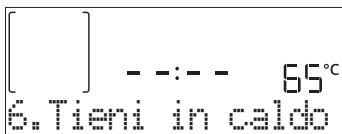

## 2. IMPOSTARE LA FUNZIONE

Dopo avere selezionato la funzione desiderata è possibile modificare i valori. Il display mostra in sequenza i valori che è possibile modificare. Premendo << è possibile modificare nuovamente l'impostazione precedente.

### TEMPERATURA / LIVELLO GRILL



Quando il valore lampeggia sul display, premere + o – per regolarlo, quindi premere ✓ per confermare e

procedere con le impostazioni seguenti (per i valori che è possibile modificare).

Usare la stessa procedura per impostare la potenza del grill: Sono disponibili tre livelli di potenza per il grill: 3 (alto), 2 (medio), 1 (basso).

Nota: una volta attivata la funzione, sarà possibile modificare la temperatura o la potenza del grill usando + o –.

### DURATA

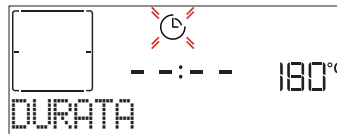

Quando l'icona ⌚ lampeggia sul display, premere + o – per impostare il tempo di cottura desiderato, quindi premere ✓ per confermare. È possibile non impostare la durata se si preferisce gestire manualmente il tempo di cottura: Premere ✓ o [▶] per confermare e avviare la funzione. Selezionando questa modalità non è possibile programmare un avvio ritardato.

Nota: durante la cottura, premendo ⌚ è possibile regolare il tempo impostato: premere + o – per modificare il valore, quindi premere ✓ per confermare.

## FINE COTTURA (AVVIO RITARDATO)

In molte funzioni, una volta impostato un tempo di cottura è possibile posticipare l'avvio della funzione programmando l'ora di fine. Il display mostra l'ora di fine mentre l'icona ⌚ lampeggia.



Premere + o - per impostare l'ora di fine cottura desiderata, quindi premere ✓ per confermare e attivare la funzione. Inserire il cibo nel forno e chiudere la porta: la funzione si avvierà automaticamente dopo un periodo di tempo calcolato per terminare la cottura all'orario impostato.

Nota: programmare l'avvio ritardato di una cottura, disattiva in ogni caso la fase di preriscaldamento del forno: la temperatura desiderata viene raggiunta gradualmente, quindi i tempi di cottura si allungheranno leggermente rispetto a quanto indicato nella tabella di cottura. Durante il tempo di attesa, è possibile premere + o - per regolare l'ora di fine programmata oppure premere << per modificare altre impostazioni. Premendo ⌚, è possibile alternare la visualizzazione tra l'ora di fine cottura e la durata.

## 6<sup>th</sup> SENSE

Queste funzioni selezionano automaticamente la modalità, la temperatura e la durata di cottura più adatte per ottenere risultati ottimali.

Alla richiesta, sarà sufficiente indicare le caratteristiche degli alimenti per ottenere un risultato ottimale.

### PESO / ALTEZZA (LIVELLI TEGLIA ROTONDA)



Per impostare questa funzione correttamente, seguire le indicazioni che compaiono sul display, impostare i valori desiderati premendo + o -, quindi premere ✓ per confermare.

### GRADO DI COTTURA / DORATURA

In alcune funzioni 6<sup>th</sup> Sense è possibile regolare il grado di cottura.

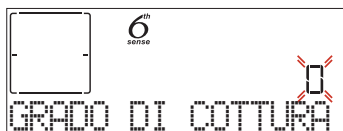

Alla richiesta, premere + o - per selezionare il livello desiderato tra la cottura al sangue (-1) e un risultato ben cotto (+1). Premere ✓ o ▶ per confermare e avviare la funzione.

Allo stesso modo, in alcune funzioni 6<sup>th</sup> Sense è possibile regolare il grado di doratura tra un valore minimo (-1) e un valore massimo (+1).

## 3. AVVIARE LA FUNZIONE

Dopo avere confermato i valori predefiniti o avere applicato le impostazioni preferite, premere ▶ per attivare la funzione prescelta.

Se è stato impostato un avvio ritardato, premendo ▶ sarà possibile annullare il ritardo e avviare subito la funzione programmata.

Nota: dopo avere selezionato una funzione, il display consiglia il livello più adatto per quella funzione.

La funzione avviata può essere interrotta in qualsiasi momento premendo ⊞.

Se il forno è caldo e la funzione prevede una determinata temperatura massima, sul display compare un messaggio corrispondente. Premere << per tornare alla schermata precedente e scegliere un'altra funzione, oppure attendere il completo raffreddamento del forno.

## 4. PRERISCALDAMENTO

In alcune funzioni, è prevista una fase di preriscaldamento del forno: una volta avviata la funzione, il display segnala che si è attivata la fase di preriscaldamento.



Al termine di questa fase, un segnale acustico e il display indicheranno che il forno ha raggiunto la temperatura impostata e comparirà la richiesta "AGG. ALIMENTO".

A questo punto aprire la porta, infornare gli alimenti, chiudere la porta e avviare la cottura premendo ✓ o ▶.

Nota: inserire gli alimenti nel forno prima della fine del preriscaldamento può compromettere i risultati di cottura.

Aperto la porta durante la fase di preriscaldamento, questa si interrompe temporaneamente.

Il tempo di cottura impostato non prevede la fase di preriscaldamento. La temperatura finale del forno può essere modificata usando + o -.

## 5. METTERE IN PAUSA LA COTTURA / GIRARE O CONTROLLARE GLI ALIMENTI

Aperto la porta, le resistenze vengono disattivate e la cottura viene temporaneamente interrotta.

Per riprendere la cottura, chiudere la porta.

Alcune funzioni 6<sup>th</sup> Sense prevedono che gli alimenti vengano girati durante la cottura.



Questa richiesta sarà segnalata da un segnale acustico e da un messaggio corrispondente sul display. Aprire la porta, eseguire l'operazione indicata sul display, chiudere la porta e premere ▶ per continuare la cottura.

Allo stesso modo, quando manca il 10% del tempo di cottura impostato, il forno richiede di controllare gli alimenti.

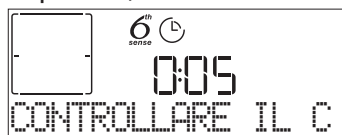



Questa richiesta sarà segnalata da un segnale acustico e da un messaggio corrispondente sul display. Controllare gli alimenti, chiudere la porta e premere ▶ o ✓ per continuare la cottura.

Nota: premendo  è possibile ignorare le operazioni richieste. In ogni caso, una volta trascorso un certo tempo senza che l'operazione venga eseguita, il forno riprende automaticamente la cottura.

## 6. FINE COTTURA

Un segnale acustico e il display avviseranno che la cottura è terminata.





Premere  per continuare la cottura in modalità manuale (senza timer) o premere  per prolungare il tempo di cottura impostando una nuova durata. In entrambi i casi, i parametri di cottura saranno mantenuti.

## DORATURA

Con alcune funzioni, alla fine della cottura il forno consente di dorare la superficie del cibo grazie all'utilizzo del grill.





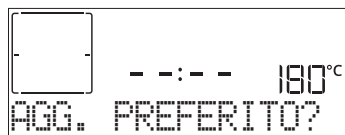

Quando il display mostra il messaggio corrispondente, premendo  viene avviato un ciclo di doratura di cinque minuti. Questa funzione può essere interrotta in qualsiasi momento premendo  per spegnere il forno.

## . PREFERITI

Al termine della cottura, sul display compare un messaggio che propone di salvare la funzione nella lista dei preferiti con un numero da 1 a 10.





Se si desidera salvare la funzione tra i preferiti e memorizzare le impostazioni correnti per usi successivi premere , oppure premere  per ignorare la richiesta.

Dopo avere premuto , premere  per selezionare il numero di posizione, quindi premere  per confermare.

Nota: se la memoria è piena o la posizione è già occupata, viene chiesto di confermare la sovrascrittura della funzione precedente.

Per richiamare successivamente le funzioni salvate premere : il display mostrerà la lista delle funzioni preferite.



Premere  per selezionare la funzione, confermarla premendo  e attivarla premendo .

## . PULIZIA AUTOMATICA - PIROLISI





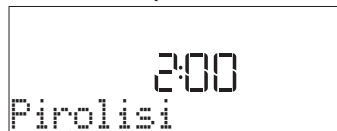

**Non toccare il forno durante il ciclo di pirolisi. Tenere i bambini e gli animali lontani dal forno durante e dopo (fino a una completa areazione della stanza) il ciclo di pirolisi.**

Prima di attivare la funzione rimuovere tutti gli accessori

dal forno, comprese le guide laterali. Se il forno è installato sotto un piano di cottura, accertarsi che durante il ciclo di pulizia automatica i bruciatori o le piastre elettriche siano spente. Per ottenere risultati di pulizia ottimali, eliminare i depositi di grandi dimensioni con una spugna umida prima di avviare la funzione di pirolisi. Si consiglia di attivare la funzione di pirolisi soltanto se l'apparecchio è molto sporco o emana cattivi odori durante la cottura.

Premere  per visualizzare "Pirolisi" sul display.









Premere  o  per selezionare il ciclo desiderato, quindi premere  per confermare. Dopo avere selezionato un ciclo, è possibile premere  o  per impostare l'ora di fine cottura (o di avvio ritardato) e premere  per confermare.

Alla richiesta, pulire la porta e rimuovere tutti gli accessori, quindi chiudere la porta e premere : il forno avvia il ciclo di autopulizia e la porta si blocca automaticamente: sul display compare un messaggio di avviso mentre un conto alla rovescia indica lo stato di avanzamento del ciclo in corso.

A ciclo ultimato, la porta rimane bloccata fino a quando non viene raggiunta una temperatura sicura.



## . CONTA MINUTI

Solo quando il forno è spento, è possibile utilizzare il display come contaminuti. Per attivare questa funzione, assicurarsi che il forno sia spento e premere  o : sul display lampeggerà l'icona .

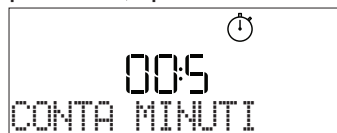
Premere  o  per impostare il tempo desiderato, quindi premere  per attivare il timer.





Un segnale acustico e il display avviseranno che il conto alla rovescia è terminato.

Nota: il conta minuti non attiva nessun ciclo di cottura. Premere  o  per modificare il tempo impostato sul timer.

Dopo avere attivato il conta minuti, è anche possibile selezionare e attivare una funzione.

Premere  per accendere il forno, quindi selezionare la funzione desiderata.

Una volta avviata la funzione, il timer continuerà autonomamente il conto alla rovescia senza interferire sulla funzione stessa.

Nota: Durante questa fase non sarà possibile vedere il conta minuti (sarà visualizzata solo l'icona ), ma il conto alla rovescia continuerà. Per tornare a visualizzare il conta minuti, premere  per interrompere la funzione attualmente in corso.

## . BLOCCO TASTI

Per bloccare i tasti, tenere premuto  per almeno cinque secondi. Per disattivare, ripetere la stessa procedura.



Nota: questa funzione può essere attivata anche durante la cottura. Per ragioni di sicurezza, è possibile spegnere il forno in ogni momento premendo .

### USO DELLA SONDA CARNE (SE PRESENTE)

La sonda permette di misurare la temperatura interna della carne durante la cottura per garantire che raggiunga il valore ottimale. La temperatura del forno può variare in base alla funzione selezionata, ma la cottura è sempre programmata per terminare al raggiungimento della temperatura specificata. Dopo avere inserito la sonda, viene emesso un segnale acustico e sul display compare il messaggio "Sonda connessa".



Selezionare la funzione desiderata tra quelle compatibili (Statico, Termoventilato, Ventilato, Turbo Grill, ECO Termoventilato, Maxi Cooking, funzioni 6<sup>th</sup> Sense).

Sul display compare la richiesta di impostare la temperatura finale della sonda: premere + o - per programmarla e premere ✓ per impostare i parametri di cottura successivi.

Poiché la cottura è programmata per terminare al raggiungimento della temperatura impostata, non è possibile programmare un tempo di cottura o un orario di fine cottura. La luce resterà accesa finché la sonda non sarà rimossa.

Se la sonda viene rimossa durante la cottura, il processo continuerà nella modalità tradizionale (senza timer).



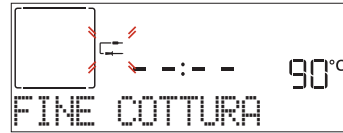











Un segnale acustico e un messaggio sul display avviseranno quando la sonda avrà raggiunto la temperatura desiderata.

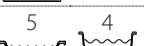

Nota: per cambiare le impostazioni in un momento successivo, premere + o - per modificare la temperatura della sonda o premere << per cambiare altre impostazioni. Un segnale acustico e un messaggio sul display indicheranno se l'uso della sonda non è compatibile con l'operazione selezionata. In questo caso, rimuovere la sonda.

6<sup>th</sup>  
sense

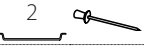
## TABELLA DI COTTURA

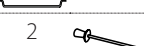
CATEGORIE DI ALIMENTI		QUANTITÀ	GIRARE (DEL TEMPO DI COTTURA)	LIVELLO E ACCESSORI
LASAGNA	-	0,5 - 3 kg	-	2 
CARNE	Manzo arrosto	Arrosto (imp. cottura 0)	0,6 - 2 kg **	3 
		Hamburger (imp. cottura 0)	1,5 - 3 cm	3/5 
		Arrosto - cottura lenta (grado di cottura 0) *	0,6 - 2 kg **	3 
	Maiale-arrosto	Arrosto	0,6 - 2,5 kg **	3 
		Stinco *	0,5 - 2,0 kg **	3 
		Salsicce & wurstel	1,5 - 4 cm	2/3 
	Vitello-arrosto *		0,6 - 2,5 kg **	3 
	Agnello-arrosto	Arrosto (grado di cottura 0) *	0,6 - 2,5 kg **	2 
		Coscia (grado di cottura 0) *	0,5 - 2,0 kg **	2 
	Pollo-arrosto	Intero	0,6 - 3 kg **	2 
		Intero ripieno *	0,6 - 3 kg **	2 
		Filetto & petto	1 - 5 cm	2/3 
	Tacchino intero-arrosto	Intero *	0,6 - 3 kg **	2 
		Intero ripieno *	0,6 - 3 kg **	2 
Spiedini		1 griglia	1/2 	

CATEGORIE DI ALIMENTI		QUANTITÀ	GIRARE (DEL TEMPO DI COTTURA)	LIVELLO E ACCESSORI
PESCE	Filetti	0,5 - 3 cm	-	3  2
	Filetti-surgelati	0,5 - 3 cm	-	3  2
VERDURE	Verdure-arrostite	Patate	0,5 - 1,5 kg	3
		Verdure-ripiene	0,1 - 0,5 kg l'una	3
		Verdure-arrostite	0,5 - 1,5 kg	3
	Verdure-gratinate	Patate	1 teglia	3
		Pomodori	1 teglia	3
		Peperoni	1 teglia	3
		Broccoli	1 teglia	3
	Cavolfiori	1 teglia	3	
	Altro	1 teglia	3	
	TORTE & DOLCI	Torte lievitate	Pan di spagna	0,5 - 1,2 kg
Biscotti			0,2 - 0,6 kg	3
Pasticceria & torte ripiene		Bignè	1 teglia	3
		Crostata	0,4 - 1,6 kg	3
		Strudel	0,4 - 1,6 kg	3
		Torta ripiena alla frutta	0,5 - 2 kg	3
TORTE SALATE	-	0,8 - 1,2 kg	-	2
PANE	Panini	60 - 150 g l'uno	-	3
	Pane in cassetta	400 - 600 g l'una	-	2
	Pane grande	0,5 - 2,0 kg	-	2
	Baguette	200 - 300 g l'una	-	3
PIZZA	Sottile	Teglia rotonda	-	2
	Alta	Teglia rotonda	-	2
	Surgelata	Livelli 1 - 4	-	2
				4  2
				5  3  1
				5  3  2  1

\* Solo in alcuni modelli. Funzione disponibile solo in combinazione con la sonda carne.

\*\* Quantità consigliata.

ACCESSORI



Griglia



Pirofila o tortiera  
su griglia



Leccarda /  
piastra dolci o teglia  
su griglia



Leccarda / teglia































































































Leccarda con  
500 ml di acqua



Sonda carne  
(se in dotazione)

# TABELLA DI COTTURA

RICETTA	FUNZIONE	PRERISCALDAMENTO	TEMPERATURA (°C)	DURATA (MIN)	RIPIANO E ACCESSORI
Torte lievitate / Pan di Spagna		Sì	170	30 - 50	
		Sì	160	30 - 50	
		Sì	160	30 - 50	 
Torte ripiene (cheesecake, strudel, torta di mele)		Sì	160 - 200	30 - 85	
		Sì	160 - 200	35 - 90	 
Biscotti / Pasta frolla		Sì	150	20 - 40	
		Sì	140	30 - 50	
		Sì	140	30 - 50	 
		Sì	135	40 - 60	  
Tortine / Muffin		Sì	170	20 - 40	
		Sì	150	30 - 50	
		Sì	150	30 - 50	 
		Sì	150	40 - 60	  
Bigné		Sì	180 - 200	30 - 40	
		Sì	180 - 190	35 - 45	 
		Sì	180 - 190	35 - 45 *	  
Meringhe		Sì	90	110 - 150	
		Sì	90	130 - 150	 
		Sì	90	140 - 160 *	  
Pane / Pizza / Focaccia		Sì	190 - 250	15 - 50	
		Sì	190 - 230	20 - 50	 
Pizza (sottile, alta, focaccia)		Sì	220 - 240	25 - 50 *	  
Pizza surgelata		Sì	250	10 - 15	
		Sì	250	10 - 20	 
		Sì	220 - 240	15 - 30	  
Torte salate (torta di verdure, quiche)		Sì	180 - 190	45 - 55	
		Sì	180 - 190	45 - 60	 
		Sì	180 - 190	45 - 70 *	  
Vols-au-vent / Salatini di pasta sfoglia		Sì	190 - 200	20 - 30	
		Sì	180 - 190	20 - 40	 
		Sì	180 - 190	20 - 40 *	  
Lasagna / Sformati / Pasta al forno / Cannelloni		Sì	190 - 200	45 - 65	
Agnello / Vitello / Manzo / Maiale (1 kg)		Sì	190 - 200	80 - 110	

FUNZIONI



Statico



Termoventilato



Ventilato



Grill



Turbo Grill



Maxi Cooking



Cook 4



Eco Termoventilato

RICETTA	FUNZIONE	PRERISCALDAMENTO	TEMPERATURA (°C)	DURATA (MIN)	RIPIANO E ACCESSORI
Arrosto di maiale con cotenna 2 kg		-	170	110 - 150	
Pollo / Coniglio / Anatra (1 kg)		Sì	200 - 230	50 - 100	
Tacchino / Oca (3 kg)		Sì	190 - 200	80 - 130	
Pesce al forno / al cartoccio (filetti, intero)		Sì	180 - 200	40 - 60	
Verdure ripiene (pomodori, zucchine, melanzane)		Sì	180 - 200	50 - 60	
Pane tostato		-	3 (Alta)	3 - 6	
Filetti / Tranci di pesce		-	2 (media)	20 - 30 **	
Salsicce / Spiedini / Costine / Hamburger		-	2 - 3 (media - alto)	15 - 30 **	
Pollo arrosto (1-1,3 kg)		-	2 (media)	55 - 70 ***	
Cosciotto d'agnello / Stinco		-	2 (media)	60 - 90 ***	
Patate arrosto		-	2 (media)	35 - 55 ***	
Verdure gratinate		-	3 (Alta)	10 - 25	
Biscotti	Biscotti	Sì	135	50 - 70	
Crostate	Crostate	Sì	170	50 - 70	
Pizza tonda	Pizza	Sì	210	40 - 60	
Pasto completo: Crostata di frutta (livello 5) / Lasagne (livello 3) / Carne (livello 1)		Sì	190	40 - 120 *	
Pasto completo: Crostata di frutta (livello 5) / Verdure arrosto (livello 4) / Lasagne (livello 2) / Tagli di carne (livello 1)	Menu	Sì	190	40 - 120 *	
Lasagne e carne		Sì	200	50 - 100 *	
Carne e patate		Sì	200	45 - 100 *	
Pesce e verdure		Sì	180	30 - 50 *	
Arrosti ripieni		-	200	80 - 120 *	
Carne in pezzi (coniglio, pollo, agnello)		-	200	50 - 100 *	

\* Il tempo di cottura è indicativo: le pietanze possono essere tolte dal forno in tempi differenti secondo preferenza.

\*\* Girare gli alimenti a metà cottura.

\*\*\* Ruotare il cibo a due terzi di cottura se necessario.

#### COME LEGGERE LA TABELLA DI COTTURA

La tabella indica la funzione, gli accessori e il livello migliore da utilizzare per cuocere svariati tipi di cibo. I tempi di cottura si intendono dall'introduzione degli alimenti nel forno, escluso il preriscaldamento (dove richiesto). Le temperature e i tempi di cottura sono indicativi e dipendono dalla quantità di cibo e dal tipo di accessori. Utilizzare inizialmente i valori più bassi consigliati e, se il risultato della cottura non è quello desiderato, passare a quelli più alti. Si consiglia di utilizzare gli accessori in dotazione e tortiere o teglie possibilmente in metallo scuro. È possibile utilizzare anche tegami e accessori in pyrex o in ceramica, ma occorre considerare che i tempi di cottura si allungheranno leggermente.

ACCESSORI



Griglia



Pirofila o tortiera su griglia



Leccarda / piastra dolci o teglia su griglia



Leccarda / teglia



Leccarda con 500 ml di acqua



Sonda carne (se in dotazione)

# PULIZIA E MANUTENZIONE

Assicurarsi che il forno si sia raffreddato prima di eseguire ogni operazione.  
Non utilizzare apparecchi a vapore.

Non usare pagliette metalliche, panni abrasivi e detergenti abrasivi o corrosivi che possano danneggiare le superfici.  
Utilizzare guanti protettivi.

Il forno deve essere disconnesso dalla rete elettrica prima di effettuare operazioni di manutenzione.

## SUPERFICI ESTERNE

- Pulire le superfici con un panno in microfibra umido. Se molto sporche, aggiungere qualche goccia di detergente neutro. Asciugare con un panno asciutto.
- Non usare detergenti corrosivi o abrasivi. Se inavvertitamente uno di questi prodotti dovesse venire a contatto con le superfici, pulire subito con un panno in microfibra umido.

## SUPERFICI INTERNE

- Dopo ogni uso, lasciare raffreddare il forno e pulirlo preferibilmente quando è ancora tiepido per rimuovere incrostazioni e macchie dovute a residui di cibo. Per asciugare la condensa dovuta alla cottura di alimenti ad alto contenuto di acqua, usare a forno freddo un panno o una spugna.

- Pulire i vetri della porta con detergenti liquidi specifici.
- Per facilitare la pulizia della porta è possibile rimuoverla.

## ACCESSORI

Mettere a bagno gli accessori con detersivo per piatti dopo l'uso, maneggiandoli con guanti da forno, se ancora caldi. I residui di cibo possono essere rimossi con una spazzola per piatti o con una spugna.

## RIMOZIONE E MONTAGGIO DELLA PORTA

1. Per rimuovere la porta, aprirla completamente e abbassare i fermi fino alla posizione di sblocco.

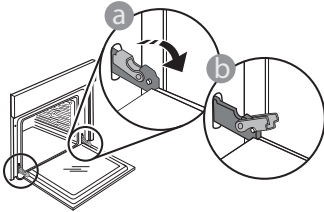

2. Chiudere la porta fino a quando è possibile. Prendere saldamente la porta con entrambe le mani, evitando di tenerla per la maniglia. Per estrarla facilmente, continuare a chiuderla e contemporaneamente tirarla verso l'alto finché non esce dalle sedi. Togliere la porta e appoggiarla su un piano morbido.

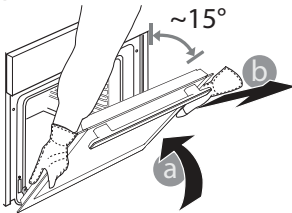

3. Per rimontare la porta, avvicinarla al forno allineando i ganci delle cerniere alle proprie sedi e ancorare la parte superiore agli alloggiamenti.
4. Abbassare la porta e poi aprirla completamente. Abbassare i fermi nella posizione originale: fare attenzione che siano completamente abbassati.

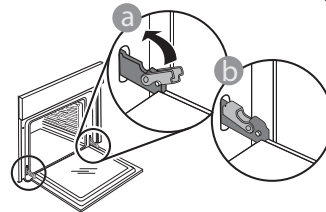

Sarà necessario applicare una leggera pressione per assicurare il corretto posizionamento dei fermi.

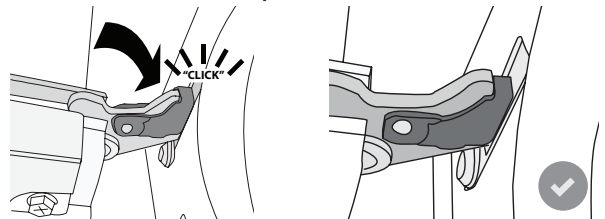

5. Provare a chiudere la porta, verificando che sia allineata al pannello di controllo. Se non lo fosse, ripetere tutte le operazioni: funzionando male, la porta potrebbe danneggiarsi.

## SOSTITUZIONE DELLA LAMPADINA

1. Scollegare il forno dalla rete elettrica.
2. Svitare la copertura della lampada, sostituire la lampada e avvitare di nuovo il coperchio della lampada.
3. Ricollegare il forno alla rete elettrica.

Nota: usare solo lampade alogene da 20-40 W/230 ~ V tipo G9, T 300 °C. La lampada utilizzata nel prodotto è specifica per elettrodomestici e non è adatta per l'illuminazione di ambienti domestici (Regolamento (CE) 244/2009). Le lampadine sono disponibili presso il Servizio Assistenza.

- In caso di impiego di lampade alogene, non maneggiarle a mani nude, per evitare che vengano danneggiate dalle impronte digitali. Non far funzionare il forno senza prima aver riposizionato il coperchio.

## RISOLUZIONE DEI PROBLEMI

PROBLEMA	POSSIBILI CAUSE	SOLUZIONE
Il forno non funziona.	Interruzione di corrente elettrica. Disconnessione dalla rete principale.	Verificare che ci sia tensione in rete e che il forno sia collegato all'alimentazione elettrica. Spegner e riaccendere il forno e verificare se l'inconveniente persiste.
Il display mostra la lettera "F" seguita da un numero o una lettera.	Il forno è guasto.	Spegner e riaccendere il forno e verificare se l'inconveniente persiste. Provare a ripristinare l'apparecchio selezionando "RESET" dal menu "IMPOSTAZIONI". Contattare il più vicino Servizio Assistenza Clienti e specificare il numero che segue la lettera "F".
Il forno non si riscalda.	Se la modalità "DEMO" è impostata su "On", tutti i comandi sono operativi e i menu sono disponibili ma il forno non viene riscaldato. Sul display appare la scritta "DEMO" ogni 60 secondi.	Accedere a "DEMO" dal menu "IMPOSTAZIONI" e scegliere "Off".
La luce si spegne.	La modalità "ECO" è impostata su "On".	Accedere a "ECO" dal menu "IMPOSTAZIONI" e scegliere "Off".
La porta non si apre.	Ciclo di pulizia in corso.	Attendere il termine della funzione e lasciare raffreddare il forno.
L'interruttore generale dell'impianto domestico si spegne.	La potenza dell'apparecchio non è regolata correttamente.	Verificare che la rete domestica abbia una portata nominale di almeno 3 kW. In caso contrario, ridurre la potenza a 13 Ampere. Selezionare "POTENZA" dal menu "IMPOSTAZIONI" e scegliere "BASSO".

## SCHEDE TECNICHE

 [www.whirlpool.eu](http://www.whirlpool.eu) La scheda tecnica del prodotto con i dati energetici dell'apparecchio può essere scaricata dal sito Internet [docs.whirlpool.eu](http://docs.whirlpool.eu)

## CONTATTARE IL SERVIZIO ASSISTENZA CLIENTI

I contatti possono essere trovati sul manuale di garanzia. Quando si contatta il Servizio Assistenza, fornire i codici presenti sulla targhetta matricola del prodotto.

