

xiaomi Electric Scooter 4 User Manual

Xiaomi Elektroroller 4 Benutzerhandbuch

Manuel d'utilisation de Xiaomi Electric Scooter 4



EN Read this manual carefully before use, and retain it for future reference.

DE Lesen Sie dieses Handbuch vor der Verwendung sorgfältig durch und bewahren Sie es auf, um zukünftig die Informationen nachlesen zu können.

FR Lisez attentivement ce manuel avant toute utilisation et conservez-le pour pouvoir le consulter ultérieurement.

Safety Reminder/Sicherheitshinweis/Rappel des règles de sécurité



EN Always steer clear of obstacles.

DE Halten Sie stets Abstand zu Hindernissen.

FR Évitez systématiquement les obstacles.

Watch out for Safety Risk/Achten Sie auf Sicherheitsrisiken/Attention aux risques pour la sécurité

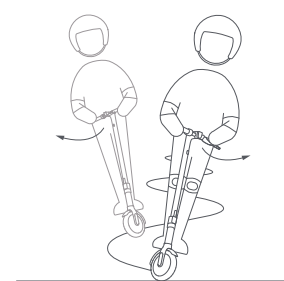
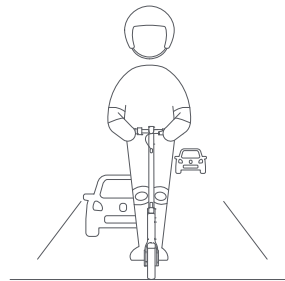
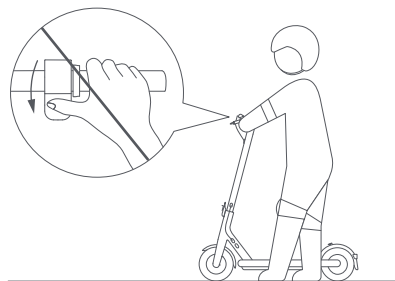
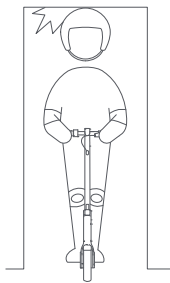

- EN Avoid hitting your head on door frames, elevators, and other overhead obstacles.
DE Achten Sie darauf, sich nicht den Kopf an Türrahmen, Aufzügen und anderen Hindernissen über ihrem Kopf zu stoßen.
FR Attention à ne pas vous cogner la tête contre les encadrements de portes, les ascenseurs et autres obstacles en hauteur.



- EN Do not press the accelerator when you are walking alongside the scooter.
DE Betätigen Sie niemals den Gashebel, während Sie neben dem Roller her laufen.
FR N'appuyez pas sur l'accélérateur lorsque vous marchez à côté de la trottinette.



- EN Unless otherwise authorized by the local laws, it is forbidden and illegal to ride on public roads, motorways, and expressways.
DE Sofern durch die lokale Gesetzgebung nicht anders festgelegt, ist das Befahren von öffentlichen Straßen, Autobahnen und Schnellstraßen untersagt und illegal.
FR Sauf autorisation contraire par la législation locale, il est interdit et illégal de circuler sur les voies publiques, les autoroutes et les voies rapides.



- EN Do not abruptly change the steering direction at high speed.
DE Ändern Sie bei hoher Geschwindigkeit nicht plötzlich die Fahrrichtung.
FR Ne changez pas brusquement de direction à vitesse élevée.

Do not Try Dangerous Actions/Führen Sie keine gefährlichen Manöver durch/Ne tentez pas de réaliser des actions dangereuses

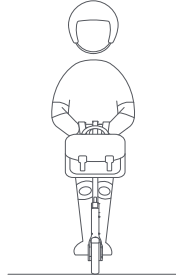

- ⊗ EN Do not hang bags or other heavy stuff on the handlebar.
- DE Hängen Sie keine Taschen oder andere schwere Gegenstände an den Lenker.
- FR N'accrochez pas de sacs ou autres objets lourds sur le guidon.



- ⊗ EN Do not ride on one foot.
- DE Fahren Sie nicht mit einem Fuß.
- FR Ne roulez pas sur un pied.

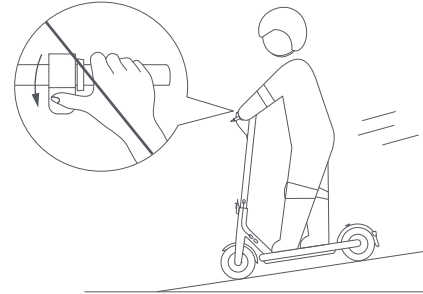

- ⊗ EN Do not accelerate when going downhill, and brake in time to slow down. When on a steep slope, you need to step off the scooter and push.
- DE Beschleunigen Sie nicht beim Bergabfahren und bremsen Sie rechtzeitig ab, um Ihr Tempo zu drosseln. Steigen Sie vor steilen Steigungen ab und schieben Sie den Roller.
- FR N'accélérez pas en descente, et freinez à temps pour ralentir. Sur une pente raide, vous devez descendre de la trottinette et pousser.



- ⊗ EN Do not use mobile phone or wear earphones when operating the scooter.
- DE Benutzen Sie während der Fahrt kein Mobiltelefon und tragen Sie keine Kopfhörer.
- FR N'utilisez pas votre téléphone et ne portez pas d'écouteurs lorsque vous utilisez la trottinette.



EN Do not ride in the rain. Do not ride through puddles or any other (water) obstacles.

DE Fahren Sie nicht bei Regen. Fahren Sie nicht durch Pfützen oder sonstige (Wasser-) Hindernisse.

FR Ne roulez pas sous la pluie. Ne traversez pas les flaques d'eau ou tout autre obstacle (aquatique).



EN Do not ride with anyone else, including children.

DE Nehmen Sie keine Mitfahrer mit, insbesondere keine Kinder.

FR Ne roulez pas avec une autre personne, notamment des enfants.

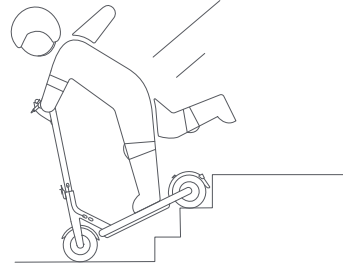

EN Do not try riding up or down stairs, nor try jumping over obstacles.

DE Fahren Sie keinesfalls Treppen hoch oder runter und versuchen Sie nicht, Hindernisse zu überspringen.

FR Ne tentez pas de monter ou de descendre les escaliers avec votre trottinette ni de sauter par-dessus des obstacles.

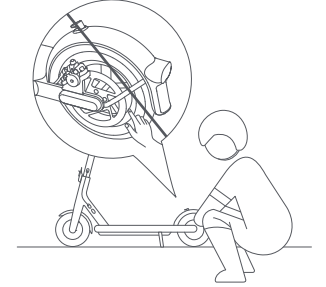

EN Do not touch the disc brake.

DE Berühren Sie nicht die Scheibenbremse.

FR Ne touchez pas le frein à disque.

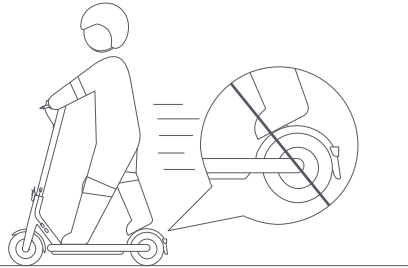

EN Do not keep your feet on the rear mudguard.

DE Stellen Sie Ihre Füße nicht auf dem hinteren Schutzblech ab.

FR Ne laissez pas vos pieds sur le garde-boue arrière.



EN Do not let go of the handlebar while riding.

DE Lassen Sie beim Fahren nicht den Lenker los.

FR Ne lâchez pas le guidon lorsque vous conduisez.

Product Overview/Produktübersicht/Présentation du produit

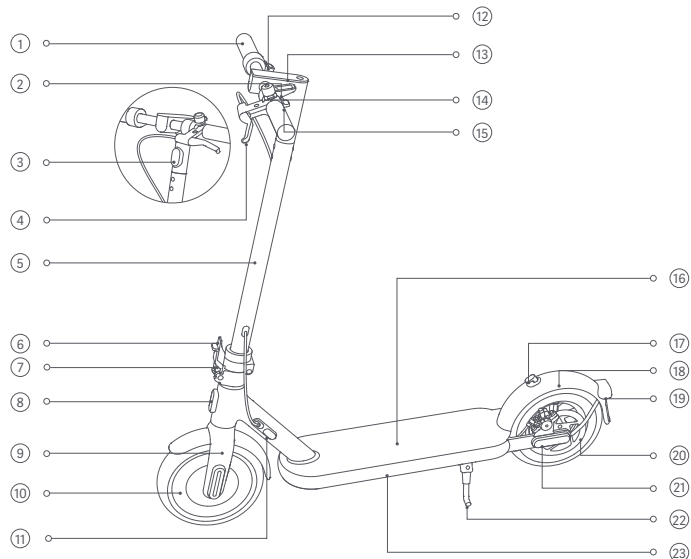

- | | | |
|--|---|---|
| ① EN Handlebar
DE Lenker
FR Guidon | ② EN Buckle
DE Schließvorrichtung
FR Système d'attache | ③ EN Headlight
DE Scheinwerfer
FR Phare |
| ④ EN Brake Lever
DE Bremshebel
FR Levier de frein | ⑤ EN Stem
DE Vorbau
FR Potence | ⑥ EN Quick Release Lever
DE Schnelllösehebel
FR Levier de libération rapide |
| ⑦ EN Quick Release Lever Lock
DE Schnelllösehebel-Sperre
FR Verrou du levier de libération rapide | ⑧ EN Front Reflector
DE Reflektor vorne
FR Réflecteur avant | ⑨ EN Front Fork
DE Vordergabel
FR Fourche avant |
| ⑩ EN Wheel Motor
DE Radmotor
FR Moteur-roue | ⑪ EN Charging Port
DE Ladeanschluss
FR Port de charge | ⑫ EN Accelerator
DE Gashebel
FR Accélérateur |
| ⑬ EN Control Panel & Power Button
DE Bedienfeld und Startknopf
FR Tableau de bord et bouton d'alimentation | ⑭ EN Scooter Bell
DE Klingel
FR Sonnette de la trottinette | ⑮ EN Bell Lever
DE Klingelhebel
FR Levier de sonnette |
| ⑯ EN Deck
DE Trittbrett
FR Repose-pied | ⑰ EN Hook
DE Haken
FR Crochet | ⑱ EN Rear Mudguard
DE Hinterer Kotflügel
FR Garde-boue arrière |
| ⑲ EN Tail Light & Rear Reflector
DE Rückleuchte und rückwärtiger Reflektor
FR Feu et réflecteur arrière | ⑳ EN Disc Brake
DE Scheibenbremse
FR Frein à disque | ㉑ EN Side Reflector
DE Seitenreflektor
FR Réflecteur latéral |
| ㉒ EN Kickstand
DE Akkufach
FR Béquille | ㉓ EN Battery Compartment
DE Ständer
FR Compartiment de batterie | |

Control Panel & Power Button/Bedienfeld und Startknopf/Tableau de bord et bouton d'alimentation

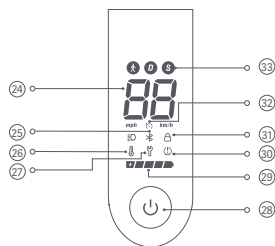

- 24 EN** Speedometer: It displays the current speed when the scooter is working. When the scooter has an issue, it displays an error code. When the scooter is charging, it displays the current battery level.
- DE** Tachometer: Zeigt die aktuelle Geschwindigkeit des Rollers an. Wenn am Roller eine Störung vorliegt, zeigt das Tachometer einen Fehlercode an. Wird der Roller geladen, so zeigt er den aktuellen Akkustand an.
- FR** Compteur de vitesse : il affiche la vitesse à laquelle vous roulez lorsque la trottinette fonctionne. Lorsque la trottinette présente un problème, un code d'erreur s'affiche. Lorsque la trottinette charge, le niveau de batterie s'affiche.
- 25 EN** Bluetooth: When the icon lights up, it indicates the scooter has been successfully connected to the mobile device.
- DE** Bluetooth: Wenn das Symbol aufleuchtet, bedeutet dies, dass der Roller erfolgreich mit dem mobilen Gerät verbunden wurde.
- FR** Bluetooth : Lorsque l'icône s'allume, cela indique que la trottinette s'est connectée avec succès au dispositif mobile.
- 26 EN** Temperature Warning: If the battery temperature is too high or too low, the thermometer icon will be on. This will result in reduced acceleration and possibly charging issues. Use or charge the scooter after its battery temperature returns to the normal operating range.
- DE** Temperatur-Warnung: Wenn die Akkutemperatur zu hoch oder zu niedrig ist, leuchtet das Thermometersymbol auf. Dies führt zu einer verminderten Beschleunigung und möglicherweise zu Ladeproblemen. Benutzen oder laden Sie den Roller, nachdem die Akkutemperatur wieder in den normalen Betriebsbereich zurückgekehrt ist.
- FR** Avertissement relative à la température: Si la température de la batterie est trop élevée ou trop basse, l'icône du thermomètre sera allumée. Ceci entraînera une réduction de l'accélération et éventuellement des problèmes de charge. Utiliser ou charger la trottinette après que la température de sa batterie est revenue à une plage de fonctionnement normale.
- 27 EN** Error Notification: When the wrench icon displays red, it indicates that the scooter has an error.
- DE** Fehlerbenachrichtigung: Leuchtet das Schraubenschlüssel-Symbol rot, ist dies ein Hinweis auf eine Störung des Rollers.
- FR** Notification d'erreur : la trottinette rencontre une erreur si l'icône de clé à molette clignote en rouge.

- 28 EN** Power Button: Press the button to turn the scooter on, and hold the button for 2 to 3 seconds to turn the scooter off. When the scooter is on, press the button to turn on/off the headlight and tail light, and press twice to cycle through the modes. Note: The scooter will turn off automatically when it enters standby mode for more than 10 minutes. The standby mode means that the scooter is not being charged or not locked when it is on and not running.
- DE** Ein-/Ausschaltknopf: Drücken Sie den Knopf, um den Roller einzuschalten, und halten Sie den Knopf für zwei bis drei Sekunden gedrückt, um den Roller auszuschalten. Wenn der Roller eingeschaltet ist, drücken Sie den Knopf, um den Scheinwerfer und die Rückleuchte ein-/auszuschalten. Drücken Sie ihn zweimal nacheinander, um zwischen den Betriebsmodi zu wechseln. Hinweis: Der Roller schaltet sich automatisch aus, wenn er für mehr als 10 Minuten in den Standby-Modus geht. Der Standby-Modus bedeutet, dass der Roller aufgeladen wird oder nicht verriegelt ist, wenn er eingeschaltet ist und nicht läuft.
- FR** Bouton d'alimentation : appuyez sur le bouton pour démarrer la trottinette, et maintenez-le enfoncé pendant 2 à 3 secondes pour l'éteindre. Quand la trottinette est sous tension, appuyez sur le bouton pour allumer ou éteindre les phares avant et arrière et appuyez deux fois pour changer de mode. Remarque : La trottinette s'éteindra automatiquement lorsqu'il entre en mode veille pendant plus de 10 minutes. Le mode veille signifie que le trottinette est en cours de charge ou qu'il n'est pas verrouillé lorsqu'il est allumé et pas en fonctionnement.
- 29 EN** Battery Level: The battery power is indicated by 5 bars, each representing approximately 20% of a full battery.
- DE** Batteriestand: Die Batterieladung wird mit 5 Balken angezeigt, wobei jeder Balken für ca. 20% der vollen Akkuladung steht.
- FR** Niveau de batterie : l'énergie de la batterie est indiquée avec 5 barres, chacune représentant environ 20% d'une batterie entièrement chargée.
- 30 EN** Inflation: When the inflation icon is on, it means that it is time to maintain the tires. Check the tire pressure and inflate the tires immediately to avoid tire damage caused by inadequate tire pressure. The recommended tire pressure is 45–50 psi. Note: After performing maintenance, follow the instructions in the app to disable the inflation reminder.
- DE** Aufpumpen: Wenn das Symbol für den Luftdruck aufleuchtet, bedeutet dies, dass es an der Zeit ist, die Reifen zu warten. Prüfen Sie den Reifendruck und pumpen Sie die Reifen sofort auf, um eine Reifenpanne aufgrund von unzureichendem Reifendruck zu vermeiden. Der empfohlene Reifendruck beträgt 45–50 psi. Hinweis: Befolgen Sie nach der Durchführung der Wartung die Anweisungen in der App, um die Aufpump-Erinnerung zu deaktivieren.
- FR** Gonflement : Lorsque l'icône de gonflement est allumée, cela signifie qu'il est temps d'entretenir les pneus. Vérifier la pression des pneus et les regonfler immédiatement afin d'éviter toute défaillance de pneu liée à une pression des pneus inadéquate. La pression recommandée pour les pneus est de 45–50 psi. Remarque : Après avoir effectué l'entretien, suivez les instructions dans l'application pour désactiver le rappel de gonflement.
- 31 EN** Lock: When the icon lights up, it indicates that the scooter is locked. You can lock/unlock the scooter via the Mi Home/Xiaomi Home app.
- DE** Verriegelung: Wenn das Symbol aufleuchtet, bedeutet dies, dass der Roller gesperrt ist. Sie können den Roller über die Mi Home/Xiaomi Home- App verriegeln/entriegeln.
- FR** Verrouillage : Lorsque l'icône s'allume, cela indique que la trottinette est verrouillée. Vous pouvez verrouiller/déverrouiller la trottinette via l'application Mi Home/Xiaomi Home.

- ⑫ EN Cruise Control: The cruise control function is disabled by default and can be enabled in the Mi Home/Xiaomi Home app. To start the cruise control mode, enable the cruise control function in the app first, then ride the scooter stably and hold the accelerator at the same position until the scooter makes a beep. Release the accelerator, and the scooter will keep in cruise control mode. To exit the mode, simply press the brake lever or the accelerator.
- DE Geschwindigkeitsregelung: Die Tempomat-Funktion ist standardmäßig deaktiviert und kann in der Mi Home/Xiaomi Home-App aktiviert werden. Um den Tempomat-Modus zu starten, aktivieren Sie zunächst die Tempomat-Funktion in der App, fahren Sie dann stabil mit dem Roller und halten Sie das Gaspedal in der gleichen Position, bis der Roller einen Piepton abgibt. Lassen Sie das Gaspedal los, und der Roller bleibt im Tempomat-Modus. Um den Modus zu verlassen, drücken Sie einfach den Bremshebel oder das Gaspedal.
- FR Régulateur de vitesse : La fonction de contrôle de vitesse est désactivée par défaut et peut être activée dans l'application Mi Home/Xiaomi Home. Pour démarrer le mode de contrôle de vitesse, activez d'abord la fonction de contrôle de vitesse dans l'application, puis conduisez la trottinette de manière stable et maintenez l'accélérateur à la même position jusqu'à ce que la trottinette émette un bip. Relâchez l'accélérateur, et la trottinette gardera le mode de contrôle de vitesse Pour quitter le mode, appuyez simplement le levier de frein ou l'accélérateur.
- ⑬ EN Modes: 🚶 is for walking mode, and its maximum speed is 6 km/h; the taillight will blink red when this mode is enabled. D is for standard mode. S is for sport mode, and it has high speed in this mode; it is recommended to use this mode after mastering the riding skills.
- DE Modi: 🚶 steht für Gehen-Modus; die Höchstgeschwindigkeit beträgt 6 km/h. Ist dieser Modus aktiviert, so blinkt die Rückleuchte rot. D steht für Standard-Modus. S steht für den Sportmodus.
- FR Modes : Mode piéton (🚶) : lorsque ce mode est activé, la vitesse maximale est de 6 km/h et le feu arrière clignote en rouge. Mode standard : D. Mode sport (S) : avec ce mode, la vitesse est élevée. Il est recommandé de l'utiliser après avoir acquis une bonne maîtrise de la conduite.

Package Contents/Verpackungsinhalt/Contenu du paquet

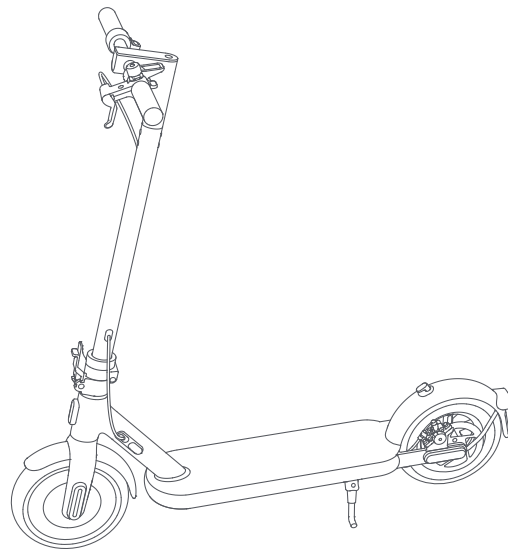

- EN Electric Scooter
 DE Elektroroller
 FR Trottinette électrique



- EN Xiaomi Electric Scooter 4 User Manual
- DE Xiaomi Elektroroller 4 Benutzerhandbuch
- FR Manuel d'utilisation de Xiaomi Electric Scooter 4



- EN Xiaomi Electric Scooter 4 Important Information
- DE Xiaomi Elektroroller 4 Wichtige Informationen
- FR Informations importantes sur Xiaomi Electric Scooter 4



- EN Xiaomi Electric Scooter 4 Specifications
- DE Xiaomi Elektroroller 4 Spezifikationen
- FR Caractéristiques de Xiaomi Electric Scooter 4



- EN Extension Nozzle
(Connect the pump to the valve for easy pumping)
- DE Ventilaufsatzverlängerung
(Schließen Sie die Pumpe für einfaches Pumpen an das Ventil an.)
- FR Embout prolongé
(Connectez la pompe à la valve pour faciliter le pompage.)



- EN Allen Key
- DE Innensechskantschlüssel
- FR Clé Allen



- EN Screw * 5 (1 is spare)
- DE 5 Schrauben (1 ist Reserve)
- FR Vis * 5 (1 est en pièce détaché)

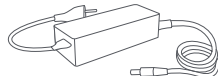

- EN Battery Charger
- DE Akkuladegerät
- FR Adaptateur secteur

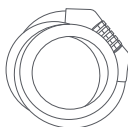

- EN Combination Lock
- DE Kombinationsschloss
- FR Verrou à combinaison

Assembly and Set-up/Montage und Einrichtung/Assemblage et configuration

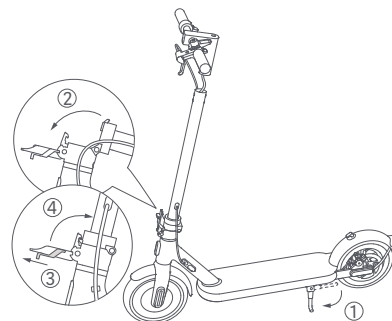

- EN Put down the kickstand, and hold up the stem until it is completely in an upright position. Then lift the quick release lever lock, and push the quick release lever inward to the end.
 - DE Klappen Sie den Ständer herunter und halten Sie den Vorbau hoch, bis er vollständig aufrecht steht. Heben Sie dann die Sperre des Schnelllösehebels an und drücken Sie den Schnelllösehebel nach innen bis zum Ende.
 - FR Faites descendre la béquille et soutenez la potence jusqu'à ce qu'elle se retrouve entièrement à une position droite. Puis soulevez le verrou du levier de libération rapide et poussez le levier de libération rapide vers l'intérieur jusqu'à l'extrémité.

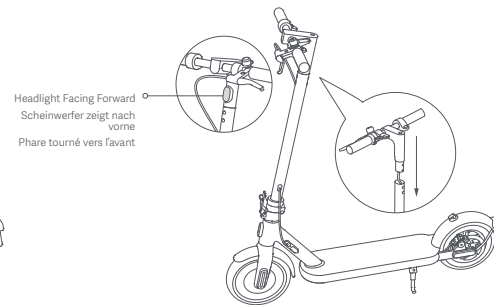

- EN Install the handlebar onto the stem, and make sure to install the handlebar in the correct direction.
 - DE Befestigen Sie den Lenker am Vorbau. Achten Sie darauf, dass Sie den Lenker richtig herum anbringen.
 - FR Installez le guidon sur la tige dans le bon sens.

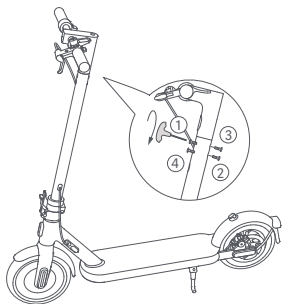

- 3** EN Follow the number order as illustrated to pre-tighten the four screws with the included Allen key. Make sure the handlebar is correctly installed and then tighten the screws thoroughly.
- DE Ziehen Sie die vier Schrauben in der dargestellten Reihenfolge leicht mit dem Innensechskantschlüssel an. Stellen Sie sicher, dass der Lenker korrekt angebracht ist, und ziehen Sie die Schrauben dann fest.
- FR Pré-serrez les quatre vis à l'aide de la clé Allen fournie en suivant l'ordre de l'illustration ci-dessus. Assurez-vous que le guidon est correctement installé, puis serrez les vis au maximum.

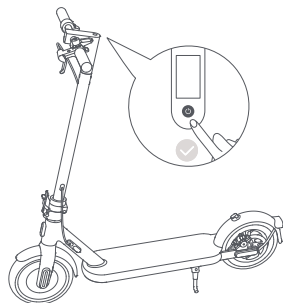

- 4** EN Once the scooter is assembled, check if it can be turned on/off properly. Press the power button to turn the scooter on, and then press and hold the power button for 2 to 3 seconds to turn it off.
- DE Prüfen Sie nach dem Zusammenbau, ob sich der Roller ordnungsgemäß ein- und ausschalten lässt. Drücken Sie die Ein-/Aus-Taste, um den Roller einzuschalten, und halten Sie dann die Ein-/Aus-Taste zwei bis drei Sekunden lang gedrückt, um ihn auszuschalten.
- FR Une fois la trottinette assemblée, vérifiez qu'elle s'allume et s'éteint correctement. Appuyez sur le bouton d'alimentation pour allumer la trottinette, puis maintenez appuyé le bouton d'alimentation pendant deux à trois secondes pour l'éteindre.

Charge Your Scooter/Aufladen/Chargement de votre trottinette

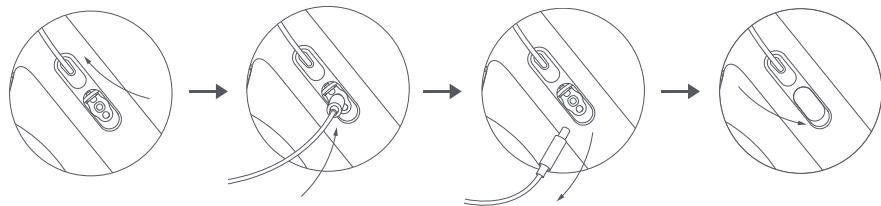

- 1** EN Lift up the rubber flap.
DE Öffnen Sie den Gummiverschluss.
FR Soulevez le rabat en caoutchouc.
- 2** EN Connect the battery charger to the charging port.
DE Stecken Sie das Akkuladegerät in den Ladeanschluss.
FR Branchez le chargeur de batterie dans le port de charge.
- 3** EN Disconnect the battery charger from the charging port when charging is completed.
DE Stecken Sie es aus, wenn der Ladevorgang abgeschlossen ist.
FR Déconnecter le chargeur de batterie du port de charge lorsque la charge est terminée.
- 4** EN Put back the rubber flap.
DE Schließen Sie den Gummiverschluss wieder.
FR Remettez le rabat en caoutchouc.

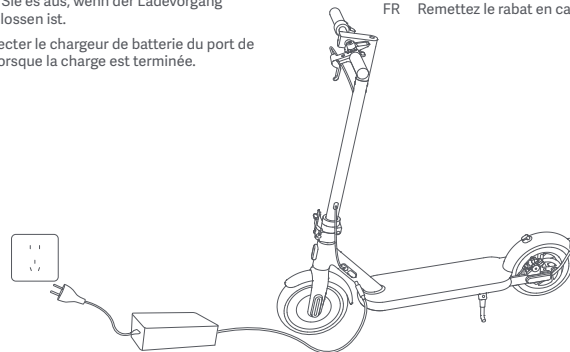

- EN The scooter is fully charged when the LED on the battery charger changes from red to green.
- DE Der Roller ist vollständig geladen, wenn die LED am Akkuladegerät von Rot auf Grün wechselt.
- FR Votre trottinette a fini de charger lorsque le voyant à LED du chargeur de batterie passe du rouge au vert.

Connect with Mi Home/Xiaomi Home App/Verbinden mit der Mi Home/Xiaomi Home-App/Connexion avec l'application Mi Home/Xiaomi Home

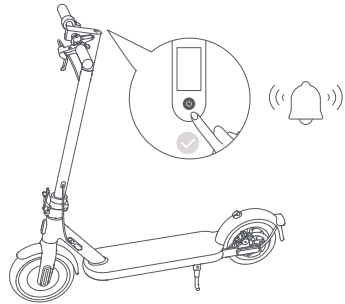

- 1 EN Before being activated, the scooter will keep beeping when turned on and is limited to 10 km/h. When the scooter is used for the first time, it must be activated via the Mi Home/Xiaomi Home app.
- DE Bis zur Aktivierung piept der Roller nach dem Einschalten fortwährend und die Geschwindigkeit ist auf 10 km/h begrenzt. Vor der ersten Verwendung muss der Roller über die Mi Home-App/Xiaomi Home-App aktiviert werden.
- FR Avant d'être activée, la trottinette émet un signal sonore lorsque vous l'allumez, et sa vitesse est limitée à 10 km/h. Lors de la première utilisation de la trottinette, elle doit être activée depuis l'application Mi Home/Xiaomi Home.

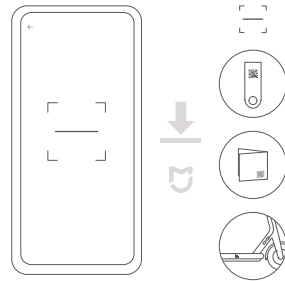

- 2 EN Scan the QR code on the label attached to the control panel, on the right side of the deck, or on the back cover of the user manual to download the Mi Home/Xiaomi Home app.
- DE Scannen Sie den QR-Code auf dem Etikett am Bedienfeld, auf der rechten Seite des Decks oder auf der Rückseite des Benutzerhandbuchs, um die Mi Home/Xiaomi Home-App herunterzuladen.
- FR Scannez le code QR sur l'étiquette apposée sur le tableau de bord, sur le côté droit de la plateforme, ou sur le couvercle arrière du manuel d'utilisation pour télécharger l'application Mi Home/Xiaomi Home.

- EN Note: The QR code is unique to your scooter, please keep it safe.
- DE Hinweis: Der QR-Code ist eindeutig Ihrem Roller zugeordnet. Bitte schützen Sie ihn vor dem Zugriff durch Dritte.
- FR Remarque : Le code QR est propre à votre trottinette. Veuillez le garder en sécurité.

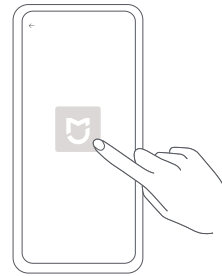

- 3 EN Open the Mi Home/Xiaomi Home app.
- DE Öffnen Sie die Mi Home-App/Xiaomi Home-App.
- FR Ouvrez l'application Mi Home/Xiaomi Home.

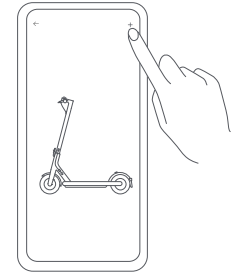

- 4 EN Tap "+" on the top right corner and open "Scan" to scan the QR code on the label attached to the control panel, on the right side of the deck, or on the back cover of the user manual again. Then follow the instructions in the app to add the scooter.
- DE Tippen Sie auf „+“ in der oberen rechten Ecke und öffnen Sie „Scannen“, um den QR-Code auf dem Etikett am Bedienfeld, auf der rechten Seite des Decks oder auf der Rückseite des Benutzerhandbuchs erneut zu scannen. Befolgen Sie dann die Anweisungen in der App, um den Roller hinzuzufügen.
- FR Appuyez sur le symbole « + » dans le coin supérieur droit et ouvrez « Scan » pour scanner à nouveau le code QR sur l'étiquette apposée sur le tableau de bord ou sur le couvercle arrière du manuel d'utilisation. Ensuite, suivez les instructions dans l'application pour ajouter la trottinette.

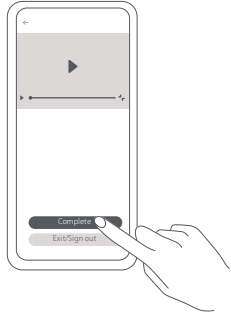

- 5** EN Watch the riding guide video. Do not exit the video before finishing it. Otherwise, the activation will fail.
- DE Sehen Sie sich die Videoanleitung für das Fahren an. Sie müssen das Video bis zum Ende ansehen. Ansonsten schlägt die Aktivierung fehl.
- FR Regardez la vidéo de conduite explicative. Ne quittez pas la vidéo avant la fin. Autrement, l'activation ne pourra pas aboutir.

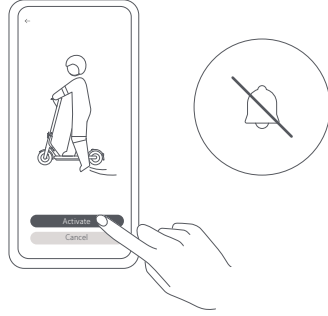

- 6** EN Tap "Activate" to activate the scooter. Once the scooter is activated, the beeping will stop and the speed restriction will be lifted.
- DE Tippen Sie auf „Activate“ (Aktivieren), um den Roller zu aktivieren. Sobald der Roller aktiviert wurde, hört das Piepen auf und die Geschwindigkeitsbeschränkung wird aufgehoben.
- FR Appuyez sur « Activate » (Activer) pour activer la trottinette. Une fois qu'elle est activée, le signal sonore s'arrête et la limitation de vitesse est levée.

EN Notes:

- The app is referred to as Xiaomi Home app in Europe (except for Russia). The name of the app displayed on your device should be taken as the default.
- The version of the app might have been updated, please follow the instructions based on the current app version.

DE Hinweise:

- Die App wird in Europa (ausgenommen Russland) als Xiaomi Home-App bezeichnet. Der auf Ihrem Gerät angezeigte Name der App sollte standardmäßig verwendet werden.
- Die Version der App wurde möglicherweise aktualisiert, befolgen Sie bitte die Anweisungen zur aktuellen App-Version.

FR Remarques :

- Cette application est appelée l'application Xiaomi Home en Europe (sauf en Russie). Le nom de l'application qui s'affiche sur votre appareil devrait être utilisé comme nom par défaut.
- La version de l'application a été mise à jour. Suivez les instructions basées sur la version actuelle de l'application.

Reset Bluetooth/Bluetooth zurücksetzen/Réinitialiser le Bluetooth

- EN Make sure the scooter is turned on. Press the accelerator and simultaneously press the power button 5 times to reset. When the scooter beeps, it has been reset successfully.
- DE Stellen Sie sicher, dass der Roller eingeschaltet ist. Zum Zurücksetzen drücken Sie den Gashebel und gleichzeitig die Einschalttaste fünf Mal. Wenn Sie einen Piepton hören, wurde der Roller erfolgreich zurückgesetzt.
- FR Assurez-vous que la trottinette est sous tension. Appuyez simultanément sur l'accélérateur et le bouton d'alimentation 5 fois pour réinitialiser. La réinitialisation sera terminée lorsque la trottinette émettra un signal sonore.

Restore Factory Settings/Werkseinstellungen wiederherstellen/Rétablissement de la configuration d'usine

- EN Make sure the scooter is turned on. Squeeze the brake lever, and simultaneously press and hold the accelerator and the power button for 7 seconds. When you hear a beep, the scooter has been restored to factory settings. This operation will completely delete the data stored in the scooter, please proceed with caution.
- DE Stellen Sie sicher, dass der Roller eingeschaltet ist. Betätigen Sie den Bremshebel, und halten Sie gleichzeitig den Gashebel und den Ein-/Ausschaltknopf sieben Sekunden lang gedrückt. Wenn Sie einen Piepton hören, wurde der Roller auf die Werkseinstellungen zurückgesetzt. Durch diesen Vorgang werden die im Roller gespeicherten Daten vollständig gelöscht. Bitte vergewissern Sie sich, dass Sie dies wollen.
- FR Assurez-vous que la trottinette est sous tension. Serrez le levier de frein, et appuyez simultanément sur l'accélérateur et le bouton d'alimentation pendant 7 secondes. La configuration d'usine de la trottinette sera rétablie lorsque vous entendrez un signal sonore. Veuillez effectuer cette opération avec prudence, car elle entraînera la suppression de l'ensemble des données enregistrées dans la trottinette.

de versneller ingedrukt. Als u een piepton hoort, is de step teruggezet naar de fabriekinstellingen. Door deze handeling zullen opgeslagen gegevens op de step volledig worden gewist, dus wees voorzichtig.

Переконайтеся, що самокат увімкнено. Стисніть важіль гальма й одночасно натисніть і утримуйте кнопку акселератора та

EN Note: The scooter cannot be restored to factory settings during riding or when locked.

DE Hinweis: Der Roller kann nicht während des Fahrens oder in verriegeltem Zustand auf die Werkseinstellungen zurückgesetzt werden.

FR Remarque : vous ne pouvez pas procéder au rétablissement de la configuration d'usine de la trottinette lorsque vous roulez ou lorsqu'elle est verrouillée.

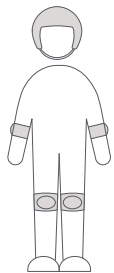

- 1 EN Warning: Wear a helmet, elbow pads and knee pads before riding.
Note: Check the tire pressure before riding. The recommended tire pressure is 45–50 psi.
- DE Warnung: Ziehen Sie vor dem Fahren einen Helm, Ellbogenschützer und Knieschoner an.
Hinweis: Prüfen Sie vor der Fahrt den Reifendruck. Der empfohlene Reifendruck beträgt 45–50 psi.
- FR Avertissement: Portez un casque, des coudières et des genouillères. Lisez attentivement la notice avant utilisation. Pour plus de précision sur ces consignes : se référer à la notice.
Remarque : Vérifiez la pression des pneus avant toute utilisation. La pression recommandée pour les pneus est de 45–50 psi.



- 2 EN Step on the deck with one foot, and slowly kicks off the other on the ground.
- DE Steigen Sie mit einem Fuß auf die Fußplatte, und stoßen Sie sich mit dem anderen Fuß vorsichtig ab.
- FR Placez un pied sur le repose-pied et prenez appui avec l'autre au sol pour avancer lentement.

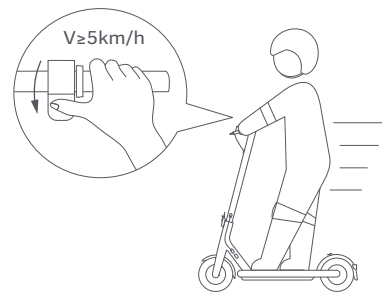

- 3 EN When the scooter starts to coast, put both feet on the deck and gently press the accelerator. The accelerator can be used once the scooter is going over 5 km/h.
- DE Sobald der Roller auszurollen beginnt, stellen Sie beide Füße auf das Trittbrett und betätigen Sie vorsichtig den Gashebel. Der Gashebel kann verwendet werden, sobald der Roller schneller als 5 km/h fährt.
- FR Lorsque la trottinette commence à avancer en roue libre, placez les deux pieds sur le repose-pied et appuyez doucement sur l'accélérateur. L'accélérateur peut être utilisé lorsque la trottinette dépasse les 5 km/h.

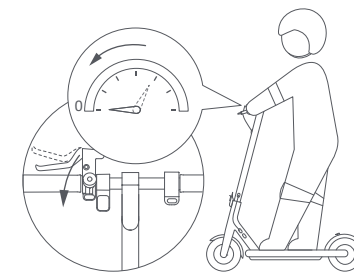

- 4 EN Release the accelerator to slow down, and squeeze the brake lever for a sudden brake.
- DE Lassen Sie den Gashebel los, um das Tempo zu reduzieren. Um abrupt abzubremsen, betätigen Sie den Bremshebel.
- FR Relâchez l'accélérateur pour ralentir, et serrez le levier de frein pour freiner brusquement.

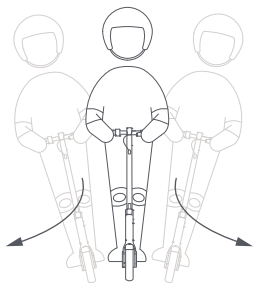

- 5 EN Tilt your body to the steering direction as you turn, and slowly turn the handlebar.
- DE Lehnen Sie sich bei einer Kurve in Lenkrichtung, und drehen Sie den Lenker leicht in die gewünschte Richtung.
- FR Penchez-vous dans la direction vers laquelle vous souhaitez tourner, puis tournez doucement le guidon.

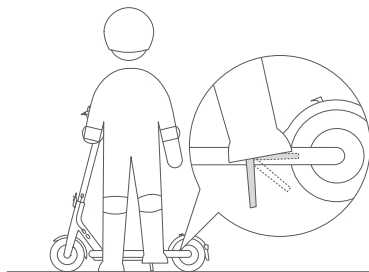

- 6 EN Put down the kickstand when parking. To avoid others using the scooter without your permission, you can lock the scooter when it is parked.
- DE Klappen Sie beim Parken des Rollers den Ständer aus. Um eine Nutzung des Rollers durch Unbefugte zu vermeiden, können Sie den Roller beim Parken verriegeln.
- FR Baissez la béquille lorsque vous vous garez. Pour éviter qu'une autre personne utilise votre trottinette sans votre autorisation, vous pouvez la verrouiller lorsqu'elle est garée.

Lock & Unlock Your Scooter/Verriegeln & Entriegeln des Rollers/Verrouillez & déverrouillez votre trottinette

- EN Slide to Lock
- DE Schieben zum Verriegeln
- FR Glissez pour verrouiller

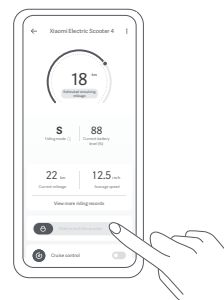

- EN Tap to Unlock
- DE Tippen zum Entriegeln
- FR Appuyez pour déverrouiller

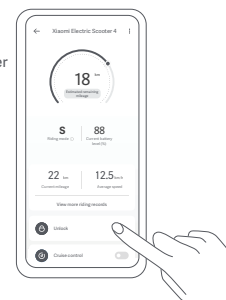

- EN
- When the scooter is locked, the motor is locked and all the icons on the control panel will automatically go out except the Bluetooth icon and the lock icon. If the scooter goes beyond the Bluetooth connection range, the Bluetooth will be disconnected and its icon will go out.
 - After the scooter is locked in the app, the motor will be locked and the power button will not function. If the scooter is moved forcibly, its front wheel cannot move normally, and it will have a rolling resistance accompanied by the buzzer alarm and a vibrating alert on the phone. This function cannot prevent the scooter from being stolen, please keep your scooter safe. The scooter will automatically turn off after 24 hours of being locked, and it will remain locked when turned on again. To unlock the scooter, tap "Unlock" in the app. Locking the scooter will consume the scooter's power, please use this function wisely. Note: The phone will vibrate only if the page of the scooter in the Mi Home/Xiaomi Home app is open.
- DE
- Wenn der Roller verriegelt ist, ist der Motor gesperrt und die Symbole auf dem Bedienfeld erlöschen, mit Ausnahme des Bluetooth-Symbols und des Verriegelungssymbols. Wenn der Roller den Bluetooth-Bereich verlässt, wird die Bluetooth-Verbindung getrennt und das Symbol erlischt.
 - Nachdem der Roller in der App verriegelt wurde, wird der Motor verriegelt und der Netzschalter funktioniert nicht. Wenn der Roller gewaltsam bewegt wird, lässt sich sein Vorderrad nicht mehr normal bewegen, und es entsteht ein Rollwiderstand, der von einem Summton und einem Vibrationsalarm auf dem Telefon begleitet wird. Diese Funktion kann den Roller jedoch nicht vor Diebstahl schützen, bitte bewahren Sie den Roller daher an einem sicheren Ort auf. Der Roller schaltet sich automatisch aus, wenn er 24 Stunden lang verriegelt wird, und bleibt verriegelt, wenn er wieder eingeschaltet wird. Um den Roller zu entriegeln, tippen Sie in der App auf „Entriegeln“. Das Verriegeln des Rollers verbraucht den Strom des Rollers, nutzen Sie diese Funktion also wohlüberlegt.
 - Hinweis: Das Telefon vibriert nur, wenn die Seite des Rollers in der Mi Home/Xiaomi Home-App geöffnet ist.
- FR
- Lorsque la trottinette est verrouillée, le moteur l'est aussi et toutes les icônes du tableau de bord s'éteignent automatiquement, à l'exception de l'icône Bluetooth et de l'icône de verrouillage. Si la trottinette se trouve hors de portée de la connexion Bluetooth, celui-ci sera déconnecté et son icône disparaîtra.
 - Après que la trottinette a été verrouillée dans l'application, le moteur sera verrouillé et le bouton d'alimentation ne fonctionnera pas. Si la trottinette est déplacée de force, sa roue avant ne peut bouger normalement. Il n'aura pas de résistance au roulement accompagné d'une alarme sonore et une alerte de vibration sur votre téléphone. Cette fonction ne peut empêcher le vol de la trottinette, mais elle la maintient en sécurité. La trottinette s'éteindra automatiquement après 24 heures en état de verrouillage. Elle restera verrouillée lorsqu'elle est rallumée. Pour déverrouiller la trottinette, tapotez « Déverrouiller » dans l'application. Le verrouillage de la trottinette consomme l'énergie de l'appareil, veuillez donc à utiliser cette fonction à bon escient.
 - Remarque : Le téléphone vibrera uniquement si la page de la trottinette dans l'application Mi Home/Xiaomi Home est ouverte.

Fold/Unfold & Carry/Zusammenklappen/Aufklappen & Tragen

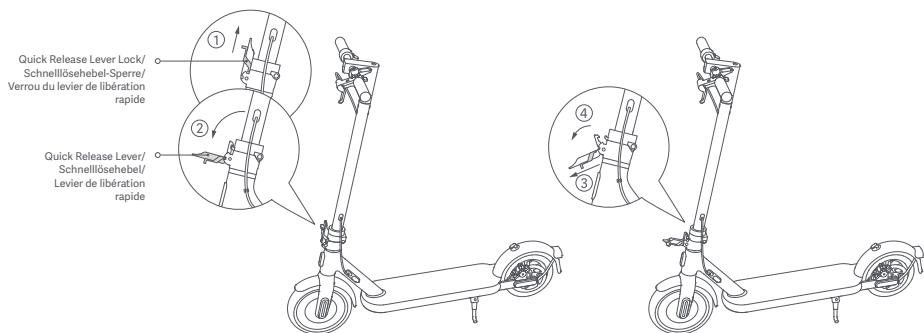

- 1** EN Make sure the scooter is turned off and not being charged before folding. Hold the stem, lift the quick release lever lock, and pull the quick release lever outward.
- DE Stellen Sie sicher, dass der Roller ausgeschaltet ist und nicht aufgeladen wird, bevor Sie ihn klappen. Halten Sie den Vorbau fest, heben Sie die Verriegelung des Schnellspannhebels an, und ziehen Sie den Schnellspannhebel nach außen.
- FR Assurez-vous que la trottinette est éteinte et qu'elle n'est pas en cours de charge avant de plier. Tenez la potence, soulevez le verrou du levier de libération rapide, et tirez le levier de libération rapide vers l'extérieur.

- 2** EN Lift the quick release lever lock again, and pull the quick release lever outwards to pop the bottom folding hook out. Then fold the stem.
- DE Heben Sie die Verriegelung des Schnellspannhebels wieder an, und ziehen Sie den Schnellspannhebel nach außen, um den unteren Klapphaken herauszuziehen. Klappen Sie dann den Vorbau zusammen.
- FR Levez le verrou du levier de libération rapide à nouveau, et tirez le levier de libération rapide vers l'extérieur pour faire jaillir le crochet pliant inférieur. Puis pliez la potence.

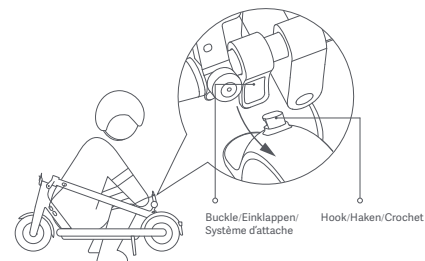

- 3** EN Align the buckle with the hook and secure them together.
- DE Bringen Sie die Schließvorrichtung und den Haken zusammen und verbinden Sie diese.
- FR Alignez le système d'attache avec le crochet et fixez-les ensemble.

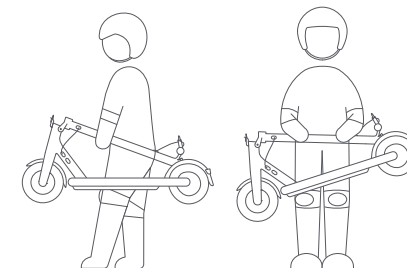

- 4** EN Hold the stem with either one hand or both hands to carry.
- DE Halten Sie den Lenkervorbau zum Tragen mit einer oder beiden Händen.
- FR Pour le transport, tenez la potence du guidon d'une seule main ou des deux mains.

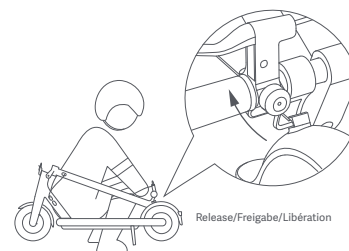

- 5** EN When unfolding the scooter, pull the buckle upwards to release it from the hook.
- DE Wenn Sie den Roller aufklappen möchten, ziehen Sie die Schließvorrichtung nach oben, um sie vom Haken zu lösen.
- FR Lorsque vous dépliez la trottinette, tirez la boucle vers le haut pour la libérer du crochet.

Adjust the Disc Brake/Scheibenbremse einstellen/Réglage du frein à disque

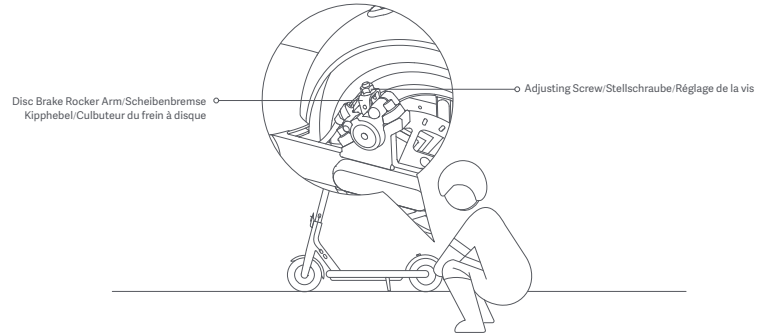

EN Tool: 10 mm wrench (the tool needs to be prepared by the user).

DE Werkzeug: 10-mm-Maulschlüssel (Werkzeug muss vom Nutzer bereitgestellt werden).

FR Outil : Clé de 10 mm (outil à préparer par l'utilisateur).

EN Before adjusting, make sure the scooter is turned off and not being charged. During adjusting, pull the end of the brake line to make the line tight.

Note: If the brake is too tight, use the tool to loosen the screw by turning it counterclockwise, pull the disc brake rocker arm outwards, and then tighten the screw. If the brake is too loose, use the tool to loosen the screw by turning it counterclockwise, push the disc brake rocker arm forwards, and then tighten the screw.

DE Bevor Sie Einstellungen vornehmen, stellen Sie sicher, dass der Roller ausgeschaltet ist und nicht geladen wird. Ziehen Sie während der Einstellung am Ende des Bremsseils, um das Seil straff zu ziehen.

Hinweis: Wenn die Bremse zu fest angezogen ist, lösen Sie die Schraube mit dem Werkzeug, indem Sie sie gegen den Uhrzeigersinn drehen, ziehen Sie den Scheibenbremshebel nach außen und ziehen Sie die Schraube dann fest. Wenn die Bremse zu locker ist, verwenden Sie das Werkzeug, um die Schraube durch Drehen gegen den Uhrzeigersinn zu lösen, schieben Sie den Kipphebel der Scheibenbremse nach vorne und ziehen Sie dann die Schraube fest.

FR Avant tout réglage, assurez-vous que la trottinette est éteinte et qu'elle n'est pas en charge. Pendant le réglage, tirer l'extrémité du câble de frein pour serrer le câble de frein.

Remarque: Si le frein est trop serré, utiliser un outil pour desserrer la vis en la tournant dans le sens contraire des aiguilles d'une montre, tirer le culbuteur du frein à disque vers l'extérieur, puis serrer la vis. Si le frein est trop lâche, utiliser un outil pour desserrer la vis en la tournant dans le sens contraire des aiguilles d'une montre, pousser le culbuteur du frein à disque vers l'avant, puis serrer la vis.

Inflate the Tire/Reifen aufpumpen/Gonflage du pneu

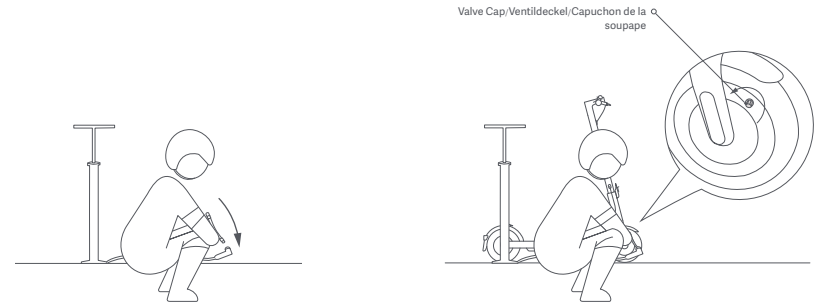

- EN Connect the pump to the extension nozzle.

DE Verbinden Sie die Luftpumpe mit der Ventilaufsatzverlängerung.

FR Reliez la pompe à l'embout prolongé.

- EN Remove the tire valve cap, and connect the extension nozzle and the valve securely together.

DE Entfernen Sie den Ventildeckel und verbinden Sie die Ventilaufsatzverlängerung sorgfältig mit dem Ventil.

FR Retirez le capuchon de la soupape du pneu, et reliez solidement l'embout prolongé à la soupape.

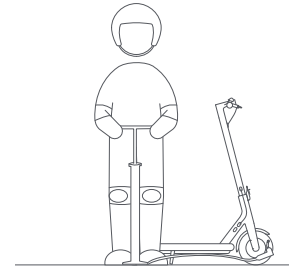

- EN Inflate the tire.

DE Reifen aufpumpen

FR Gonflez le pneu.

-  EN Check the tire pressure every month, and inflate the tires if the pressure is too low. The recommended tire pressure is 45–50 psi.
- DE Prüfen Sie einmal im Monat den Reifendruck und pumpen Sie die Reifen bei zu niedrigem Druck auf. Der empfohlene Reifendruck beträgt 45–50 psi.
- FR Vérifiez la pression des pneus tous les mois, et gonflez les pneus si la pression est trop basse. La pression recommandée pour les pneus est de 45–50 psi.

- EN Illustrations of product, accessories, and user interface in the user manual are for reference purposes only. Actual product and functions may vary due to product enhancements.
For further information, please go to www.mi.com
For detailed e-manual, please go to www.mi.com/global/service/userguide
- DE Abbildungen des Produkts, des Zubehörs und der Benutzeroberfläche in der Benutzerhandbuch dienen nur als Referenz. Die tatsächlichen Produkte und Funktionen können aufgrund von Produktverbesserungen variieren.
Weitere Informationen finden Sie auf www.mi.com
Ein detailliertes elektronisches Handbuch finden Sie unter www.mi.com/global/service/userguide
- FR Les illustrations du produit, les accessoires et l'interface utilisateur présents dans le manuel d'utilisation sont uniquement fournis à titre indicatif. Le produit actuel et les fonctions effectives peuvent varier en raison des améliorations apportées au produit.
Pour plus d'informations, rendez-vous sur www.mi.com
Pour obtenir un manuel électronique détaillé, rendez-vous sur le site www.mi.com/global/service/userguide



Do Not Remove

- EN This QR code is unique to your scooter and can also be found on the labels attached to the control panel and to the right side of the deck. It is used to connect the scooter with the MI Home/Xiaomi Home app and contains important information about activating your scooter. Please keep this code safe.
- DE Dieser QR-Code ist eindeutig Ihrem Roller zugeordnet. Sie finden ihn auch auf den Schildern am Bedienfeld und rechts am Trittbrett. Er dient zur Verbindung Ihres Rollers mit der MI Home-App / Xiaomi Home-App und enthält wichtige Informationen zur Aktivierung Ihres Rollers. Bitte schützen Sie den Code vor dem Zugriff durch Dritte.
- FR Le code QR est propre à votre trottinette et se trouve également sur les étiquettes apposées sur le tableau de bord et sur le côté droit du plateau. Il sert à connecter la trottinette à l'application MI Home/Xiaomi Home et contient des informations importantes sur l'activation de votre trottinette. Veuillez garder ce code en sécurité.



Made in China
Original instructions