

Mi Air Purifier 3C User Manual	1
Manuale utente di Mi Air Purifier 3C	9
Manuel d'utilisation du Mi Air Purifier 3C	17
Manual de usuario de Mi Air Purifier 3C	25
Mi Luftreiniger 3C Benutzerhandbuch	33
Oczyszczacz powietrza Mi 3C — Instrukcja obsługi	41
Очиститель воздуха Mi 3C — руководство пользователя	49
คู่มือการใช้งานเครื่องฟอกอากาศ Mi 3C	58
Hướng dẫn sử dụng Máy lọc không khí Mi 3C	66
Manual do usuário da Purificador de ar Mi 3C	74
WARRANTY NOTICE	82
AVVISO SULLA GARANZIA	86
GARANTIE	90
AVISO DE GARANTÍA	94
GARANTIEERKLÄRUNG	98
GWARANCJA	103
ГАРАНТИЙНОЕ УВЕДОМЛЕНИЕ	108
ประกาศการรับประกัน	113
THÔNG BÁO BẢO HÀNH	117
AVISO DE GARANTIA	121



## WARNING

- When the power cord is damaged, it must be replaced with a genuine power cord purchased from the manufacturer or after-sales service department.
- This appliance can be used by children aged from 8 years and above and persons with reduced physical, sensory or mental capabilities or lack of experience and knowledge if they have been given supervision or instruction concerning use of the appliance in a safe way and understand the hazards involved.
- Children shall not play with the appliance. Cleaning and user maintenance shall not be made by children without supervision.

# Precautions

## Moving

- Turn off and unplug the purifier before moving it.
- 

## Installation

- The purifier cannot turn on when the fan grille and the filter compartment cover are not installed properly.
  - Maintain a distance of at least 20 cm between the air inlets and walls or other objects.
  - The purifier must be placed on firm and flat floor.
- 

## Cleaning

- Prior to cleaning or other maintenance, the appliance must be disconnected from the supply mains.
  - Frequently remove dust, hair, and other particles from the outer mesh screen of the filter, so as to reduce the chance of bacteria growth.
  - Remove dust, hair, and particles from the purifier's air inlets to prevent a reduction of air intake.
  - Cover the air outlet to prevent dust, hair, and other particles from falling in when the purifier is left unused for a long time.
- 

## Power Supply

- To avoid fire, electric shocks, or other damage, use the power cord and electrical outlet as instructed below:
- Do not excessively pull, twist or bend the power cord, as this may expose or break the cord's core.
  - The power cord must be plugged into a suitable electrical outlet.
  - Use the power cord that is provided with the purifier, do not use any third party power cords.
  - Always unplug the purifier before carrying out maintenance to or moving the air purifier.
- 

## During Use

- Immediately stop using the purifier when it makes unusual sounds, gives off bad odors, overheats, or its fan rotates irregularly.
  - Do not stick your fingers or foreign objects into the protective parts, movable parts, air inlets, or air outlets.
  - Keep objects such as hairs or fabrics away from the purifier to avoid blocking the air inlets or air outlets.
  - Do not sit on, lean on or tilt the purifier.
  - When using in conjunction with gas-fueled appliances (such as gas stoves, gas heaters), please ventilate sufficiently to avoid carbon monoxide poisoning.
  - Do not pour liquids, nor throw powders or other small substances into the purifier's air outlet.
- 

## Usage

### Restrictions

- Do not use the purifier in the following circumstances, as they may result in electric shocks, fire, or other damage:
- Near open flames, such as candles, incense burners, stoves, fireplaces, cigarettes, firecrackers, lighters, multi-purpose torches, candle lighters, or fire pans.
  - Near appliances that generate high temperatures, such as electric heaters, fan heaters, electric foot warmers, electric stoves, electric irons.
  - Make sure no inflammable objects get into the purifier.
  - In unstable locations where the purifier can easily fall over.
  - In environments that are extremely hot, humid, or damp, such as bathrooms.

# Product Overview

Read this manual carefully before use, and retain it for future reference

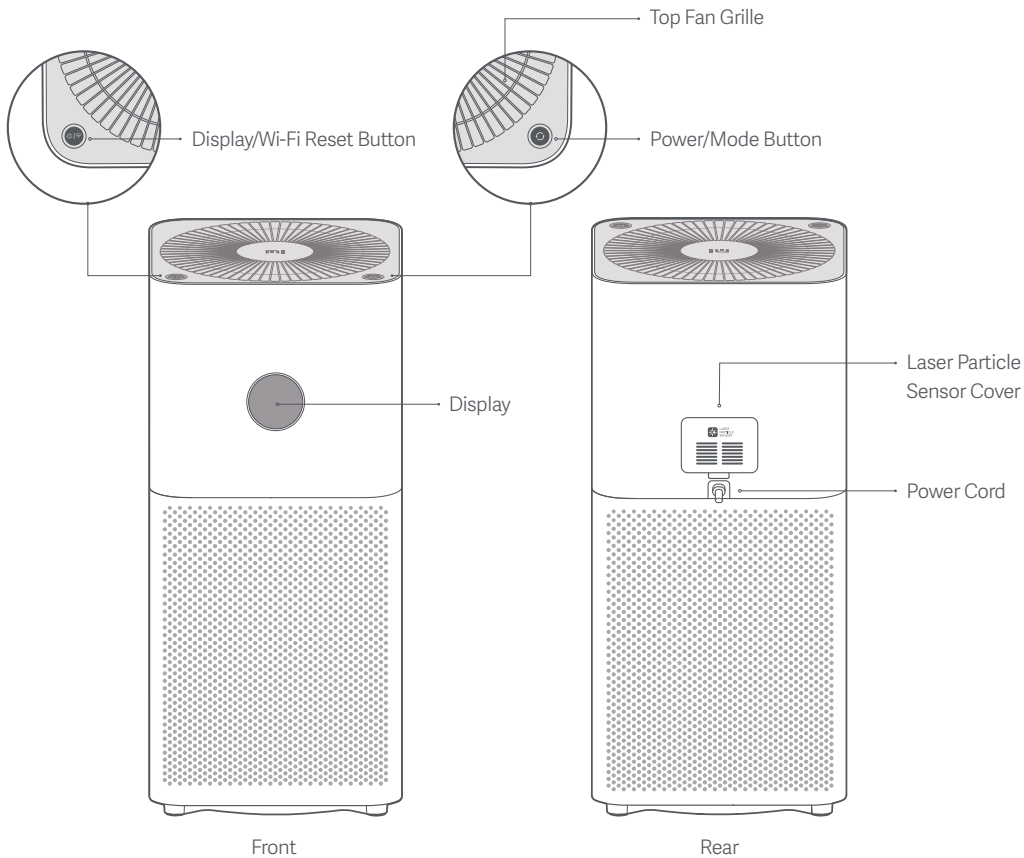

# How to Use

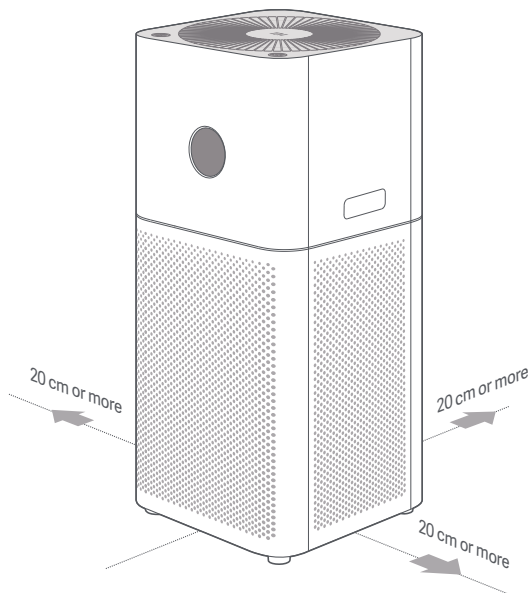

## Place the purifier in a suitable location

For optimum performance, maintain the recommended distance between air inlets and walls or other obstacles.

Note: it is recommended to close doors and windows for better filtering when using the purifier.

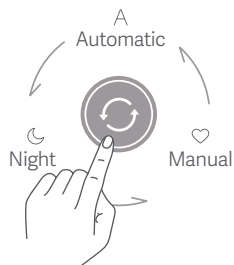

## Power / Mode Button

Press the button to turn the air purifier on; press and hold the button for 2 seconds to turn it off. Press the button to switch mode when the air purifier is working.

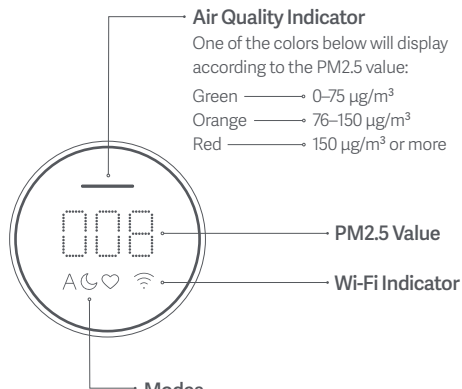

## Air Quality Indicator

One of the colors below will display according to the PM2.5 value:

Green — 0-75  $\mu\text{g}/\text{m}^3$

Orange — 76-150  $\mu\text{g}/\text{m}^3$

Red — 150  $\mu\text{g}/\text{m}^3$  or more

PM2.5 Value

Wi-Fi Indicator

## Modes

A Automatic: Automatically switch modes according to the indoor air quality.

🌙 Night: Ultra-low noise for a comfortable sleeping environment.

❤️ Manual: Set and save the coverage area and the purifying efficiency in the app.

# Replace the Filter

⚠ Make sure to turn off the air purifier and disconnect power before replacing the filter.

Note: To avoid injuries, do not stick your fingers in between the top and the bottom part when opening or installing the filter compartment.

## 1 Opening the filter compartment

Press and hold the buttons (as in the figure) to remove the top part of the purifier in order to open the filter compartment.

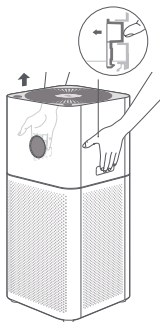

## 2 Removing the filter

Remove the old filter.

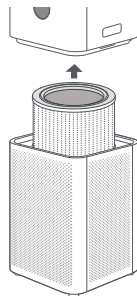

## 3 Installing the filter

Insert the filter from the top in order to install it in the correct position, and install the top part of the purifier onto the filter compartment.

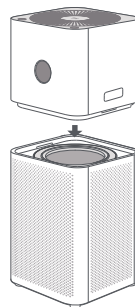

## 4 Resetting the filter

When the air purifier is in standby mode, press and hold the Power/Mode button for six seconds until the air quality indicator lights up in green for one second. Once you hear three beeps, the filter has been reset successfully.

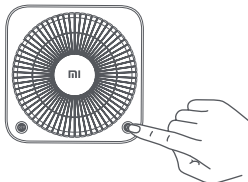

## 5 Resetting Wi-Fi

If your phone is unable to connect with the purifier, simultaneously press and hold the Power/Mode and the Display/Wi-Fi Reset buttons for five seconds. Once you hear a beep, the Wi-Fi connection has been reset successfully.

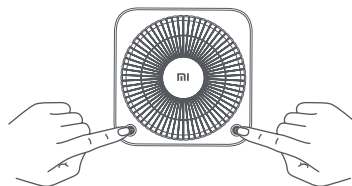

Note: It is recommended to replace the filter every 6–12 months. When the filter needs to be replaced, the indicator light will blink red once the purifier is turned on. To ensure your purifier properly works and purifies, please visit [www.mi.com](http://www.mi.com) to purchase a genuine Mi filter.

# Connect with Mi Home / Xiaomi Home App

This product works with Mi Home / Xiaomi Home app\*. Control your device with Mi Home / Xiaomi Home app.

This product works with Mi Home / Xiaomi Home app \*. Control your device, and interact it and other smart home devices with Mi Home / Xiaomi Home app.

Scan the QR code to download and install the app. You will be directed to the connection setup page if the app is installed already. Or search "Mi Home / Xiaomi Home" in the app Store to download and install it.

Open Mi Home / Xiaomi Home app, tap "+" on the upper right, and then follow prompts to add your device.

\* The app is referred to as Xiaomi Home app in Europe (except for Russia). The name of the app displayed on your device should be taken as the default.



Note: The version of the app might have been updated, please follow the instructions based on the current app version.

# Care & Maintenance

▲ Make sure to turn off the air purifier and disconnect power before cleaning.

## Cleaning the air purifier

To ensure your purifier works and purifies properly, use a vacuum cleaner or soft cloth to remove any dust clinging to air holes or housing walls.

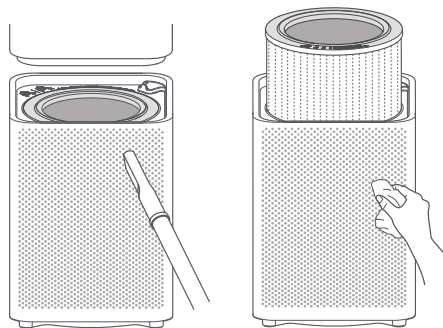

## Cleaning the laser particle sensor

Use a non-sharp tool to open the cover of the laser particle sensor, then use an air blow gun or hair dryer to clean the sensor and the filter on the cover, as illustrated in the figure.

Note: Do not use hot air.

The filter in the filter compartment can be cleaned with water, please reinstall it after it is thoroughly dry.

Note: It is forbidden to directly rinse or spray the purifier with water. Do not wipe the purifier with a soaking wet cloth to prevent water from getting into it.

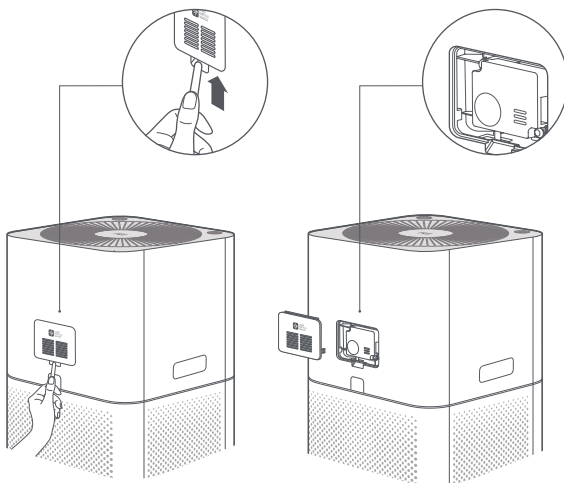



# Specifications

Name	Mi Air Purifier 3C	Rated Voltage	100-240 V~	Model	AC-M14-SC
Rated Frequency	50/60 Hz	Rated Power	29 W	Clean Air Delivery Rate (CADR Particles)	320 m <sup>3</sup> /h *
Formaldehyde Clean Air Delivery Rate (CADR Formaldehyde)	60 m <sup>3</sup> /h	Particle Purification Efficiency	High	Formaldehyde Purification Efficiency	High
Dimensions	240 x 240 x 520 mm	Network Standby Power Consumption	< 2.0 W	Net Weight	Approx. 4.6 kg
Noise Level	≤61 dB(A)	Color	White	Area Efficiency	106 m <sup>2</sup> /h
Wireless Connectivity	Wi-Fi IEEE 802.11 b/g/n 2.4 GHz				
<b>RF Specification:</b> Wi-Fi 2.4 G (2400 - 2483.5 MHz), Max. RF Output Power: <20 dBm Under normal use of condition, this equipment should be kept a separation distance of at least 20cm between the antenna and the body of the user.					

\*Tested for particulate matter by third party lab as according to GB/T 18801-2015

## Regulatory Compliance Information

### Europe — EU declaration of conformity

 Hereby, Beijing Smartmi Electronic Technology Co., Ltd. declares that the radio equipment type AC-M14-SC is in compliance with Directive 2014/53/EU. The full text of the EU declaration of conformity is available at the following internet address:  
<http://www.mi.com/global/service/support/declaration.html>

### WEEE Disposal and Recycling Information



All products bearing this symbol are waste electrical and electronic equipment (WEEE as in directive 2012/19/EU) which should not be mixed with unsorted household waste. Instead, you should protect human health and the environment by handing over your waste equipment to a designated collection point for the recycling of waste electrical and electronic equipment, appointed by the government or local authorities. Correct disposal and recycling will help prevent potential negative consequences to the environment and human health. Please contact the installer or local authorities for more information about the location as well as terms and conditions of such collection points.

Illustrations of the product, accessories, and user interface in the user manual are for reference purposes only. The actual product and functions may vary due to product enhancements.

## Precauzioni

- Se il cavo di alimentazione è danneggiato, è necessario sostituirlo acquistando un cavo di ricambio dedicato dal produttore o dal relativo reparto di assistenza.
- L'apparecchio può essere utilizzato da bambini con età superiore agli 8 anni e da persone con capacità mentali, fisiche o sensoriali ridotte oppure da persone prive di esperienza o conoscenza dell'apparecchio, purché siano sorvegliati o siano stati istruiti sull'uso sicuro dell'apparecchio e comprendano i rischi che ne possono derivare.
- Non consentire ai bambini di giocare con l'apparecchio. Le operazioni di pulizia e manutenzione non devono essere effettuate da bambini, a meno che non siano sorvegliati.

# Precauzioni

- Spostamento** · Spegner e scollegare il purificatore prima di spostarlo.
- 
- Installazione** · Il purificatore non può accendersi quando la griglia della ventola e il coperchio del vano filtro non sono installati correttamente.  
· Tenere una distanza di almeno 20 cm tra le prese d'aria e le pareti o altri oggetti.
- 
- Pulizia** · Prima della pulizia e della manutenzione, è necessario scollegare l'apparecchio dalla rete elettrica  
· Rimuovere frequentemente polvere, capelli e altre particelle dallo schermo esterno del filtro, in modo da ridurre la possibilità di crescita dei batteri.  
· Rimuovere polvere, capelli e particelle dalle prese d'aria del purificatore per evitare una riduzione della presa d'aria.  
· Coprire l'uscita dell'aria per evitare che polvere, capelli e altre particelle cadano quando il purificatore viene lasciato inutilizzato per un lungo periodo.
- 
- Alimentazione** Per evitare incendi, scosse elettriche o altri danni, utilizzare il cavo di alimentazione e la presa elettrica come indicato di seguito:  
· Non tirare eccessivamente, torcere o piegare il cavo di alimentazione, in quanto ciò potrebbe esporre o rompere il nucleo del cavo.  
· Il cavo di alimentazione deve essere inserito in una presa elettrica adeguata.  
· Utilizzare il cavo di alimentazione fornito con il purificatore, non utilizzare cavi di alimentazione di terze parti.  
· Scollegare sempre il purificatore prima di eseguire la manutenzione o spostare il purificatore d'aria.
- 
- In uso** · Interrompere immediatamente l'uso del purificatore quando emette suoni insoliti, emette cattivi odori, si surriscalda o la sua ventola ruota irregolarmente.  
· Non infilare le dita o oggetti estranei nelle parti protettive, nelle parti mobili, nelle prese d'aria o nelle prese d'aria.  
· Tenere oggetti come capelli o tessuti lontano dal purificatore per evitare di bloccare le prese d'aria o le uscite d'aria.  
· Non sedersi o appoggiarsi sul purificatore e non inclinarlo.  
· Quando si utilizza il prodotto unitamente ad apparecchi a gas in funzione (come stufe a gas, scaldabagni a gas), ventilare l'ambiente per evitare intossicazione da monossido di carbonio.  
· Non versare liquidi, né gettare polveri o altre piccole sostanze nell'uscita dell'aria del purificatore.
- 
- Restrizioni per l'utilizzo** Non utilizzare il purificatore nelle seguenti circostanze, poiché potrebbero provocare scosse elettriche, incendi o altri danni:  
· Vicino a fiamme aperte, come candele, bruciatori di incenso, stufe, caminetti, sigarette, petardi, accendini, torce multiuso, accenditori di candele o bracieri.  
· Vicino a apparecchi che generano alte temperature, come stufe elettriche, termoventilatori, scaldapiedi elettrici, stufe elettriche, ferri da stiro elettrici.  
· Assicurarsi che nessun oggetto infiammabile entri nel purificatore.  
· In luoghi instabili dove il purificatore può facilmente cadere.  
· In ambienti estremamente caldi, umidi o umidi, come i bagni.

# Product Overview

Leggere attentamente il presente manuale prima dell'uso del dispositivo e conservarlo per ogni riferimento futuro.

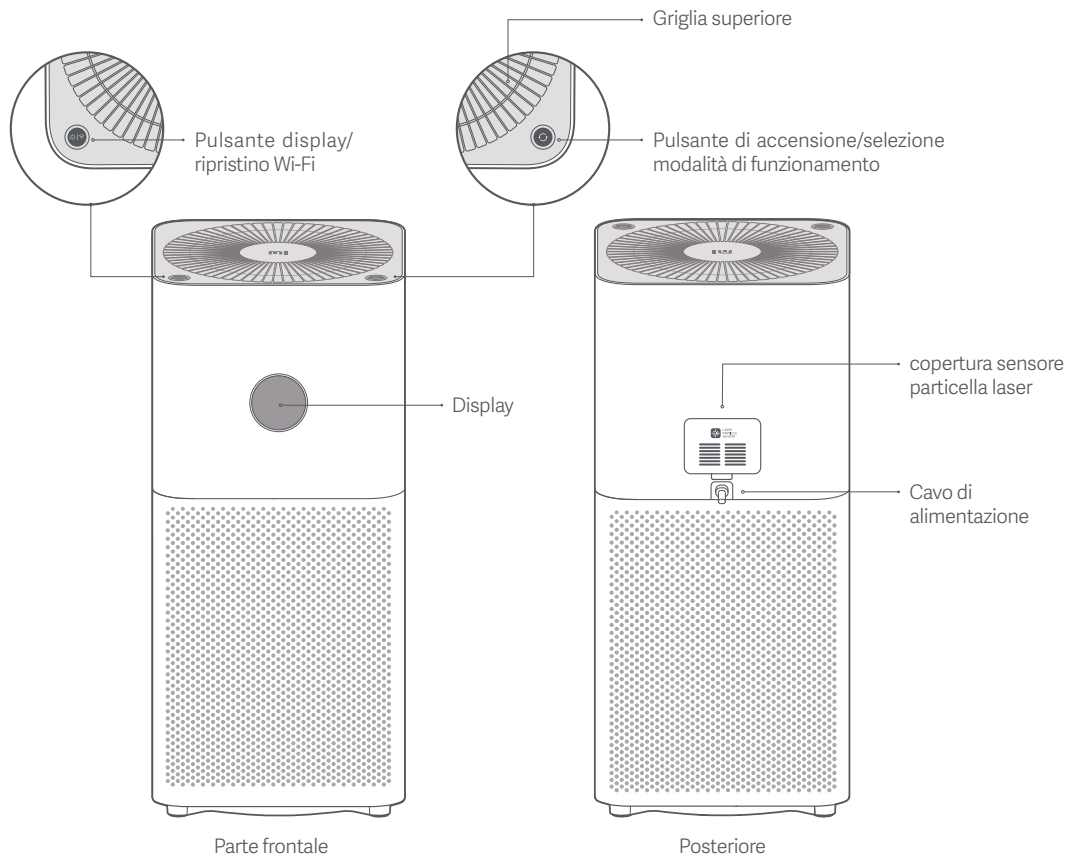

# Uso

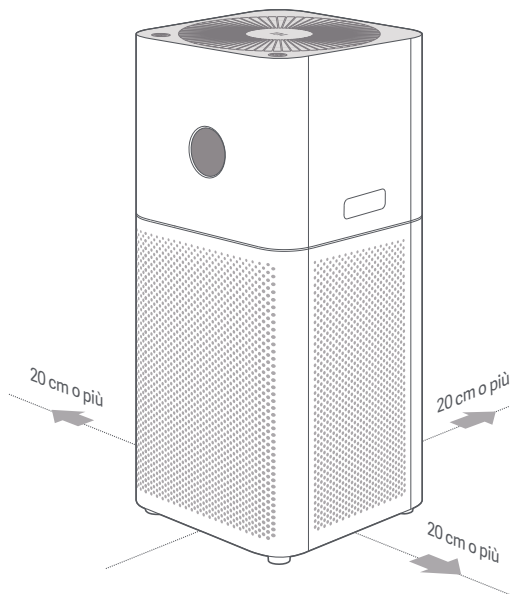

## Collocare il purificatore in un luogo adatto

Per garantire prestazioni ottimali, mantenere la distanza raccomandata tra le prese d'aria e le pareti o altri oggetti.

Nota: per un'efficienza ottimale, si raccomanda di tenere porte e finestre chiuse durante l'uso.

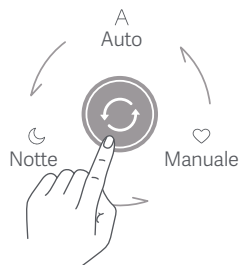

## Pulsante di accensione/selezione modalità

premere il pulsante per accendere il purificatore d'aria e premere e tenere premuto il pulsante per 2 secondi per spegnerlo. Premere il pulsante per cambiare la modalità quando il depuratore d'aria è in funzione.

## Indicatore della qualità dell'aria

Uno dei colori seguenti verrà visualizzato in base al valore PM2.5:

Verde — 0-75  $\mu\text{g}/\text{m}^3$

Arancione — 76-150  $\mu\text{g}/\text{m}^3$

Rosso — 150  $\mu\text{g}/\text{m}^3$  o oltre

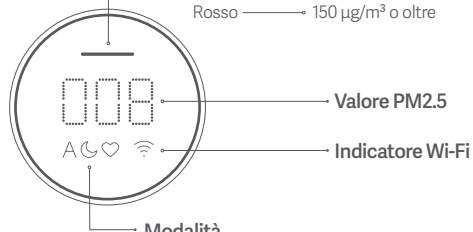

## Modalità

- A Auto: commuta automaticamente la modalità di funzionamento in base alla qualità dell'aria dell'ambiente interno.
- ☾ Notte: rumore ultra-basso per un ambiente confortevole per dormire.
- ♥ Manuale: regola e salva l'efficienza del filtro impostando l'area da purificare tramite l'app

# Sostituzione della cartuccia del filtro

⚠ Spegnere il purificatore e scollegare il cavo di alimentazione prima di eseguire le operazioni di pulizia.

Nota: Per evitare lesioni, non inserire le dita tra la parte superiore e quella inferiore durante l'apertura o l'installazione del vano filtro.

## 1 Apertura del vano del filtro

Premere e tenere premuti i pulsanti (come in figura) per rimuovere la parte superiore del depuratore per aprire il vano filtro.

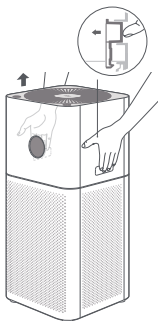

## 2 Rimozione della cartuccia del filtro

Rimuovere il vecchio filtro

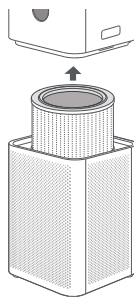

## 3 Installare la cartuccia del filtro

Inserire il filtro dall'alto per installarlo nella posizione corretta e installare la parte superiore del purificatore sul vano filtro.

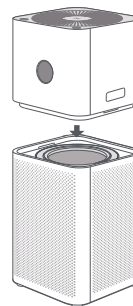

## 4 Ripristino del filtro

Quando il purificatore d'aria è in modalità standby, tenere premuto il pulsante di accensione/modalità per sei secondi fino a quando l'indicatore della qualità dell'aria si illumina in verde per un secondo. Dopo aver emesso tre segnali acustici, il filtro è stato ripristinato correttamente.

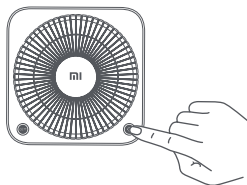

Nota: Si consiglia di sostituire il filtro ogni 6-12 mesi. Quando è necessario sostituire il filtro, l'indicatore luminoso lampeggerà in rosso una volta acceso il depuratore. Per garantire che il purificatore funzioni e purifichi correttamente visitare [www.MI.com](http://www.MI.com) per acquistare un filtro Mi originale.

## 5 Resettaggio Wi-Fi

Se il telefono non è in grado di connettersi con il depuratore, tenere premuti contemporaneamente i pulsanti Power/Mode e Display/Wi-Fi per 5 secondi. Una volta emesso un segnale acustico, la connessione Wi-Fi è stata ripristinata correttamente.

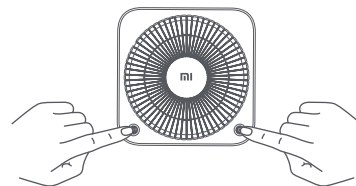

# Connessione con l'app Mi Home/Xiaomi Home

Questo prodotto funziona con l'app Mi Home/Xiaomi Home\*. Controllo del dispositivo con l'app Mi Home/Xiaomi Home.

Questo prodotto funziona con l'app Mi Home/Xiaomi Home\*. Controllo del dispositivo e interazione con altri dispositivi domotici intelligenti con l'app Mi Home/Xiaomi Home.

Eseguire la scansione del codice QR per scaricare e installare l'app. Se l'app è già installata, si verrà indirizzati alla pagina di configurazione della connessione. In alternativa, cercare l'app "Mi Home/Xiaomi Home" nell'App Store per scaricarla e installarla.

Aprire l'app Mi Home/Xiaomi Home, toccare il simbolo "+" nell'angolo in alto a destra e seguire le istruzioni fornite per aggiungere il dispositivo.

\* In Europa, eccetto che in Russia, l'app si chiama Xiaomi Home. Si consiglia di tenere per impostazione predefinita il nome dell'app visualizzato sul dispositivo.



Nota: poiché la versione dell'app potrebbe essere stata aggiornata, seguire le istruzioni della versione dell'app corrente.

# Cura e manutenzione

▲ Spegnere il purificatore e scollegare il cavo di alimentazione prima di eseguire le operazioni di pulizia.

## Pulizia della cartuccia del filtro

Per garantire il funzionamento ottimale del purificatore, pulire con un aspirapolvere o un panno morbido eliminando qualsiasi traccia di polvere dalle prese d'aria o dalle pareti dell'alloggiamento.

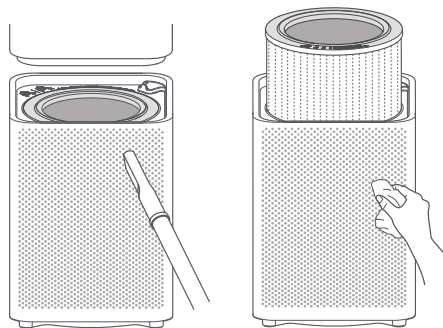

## Pulizia del sensore laser di rilevamento delle polveri

Utilizzare uno strumento non affilato per aprire il coperchio del sensore laser per particelle, quindi utilizzare una pistola ad aria compressa o un asciugacapelli per pulire il sensore e il filtro sul coperchio, come illustrato nella figura.

Nota: non usare aria molto calda

Il filtro nel vano filtro può essere pulito con acqua, si prega di reinstallarlo dopo che è completamente asciutto.

Nota: È vietato risciacquare o spruzzare direttamente il purificatore con acqua. Non pulire il purificatore con un panno bagnato in ammollo per evitare che vi penetri acqua.

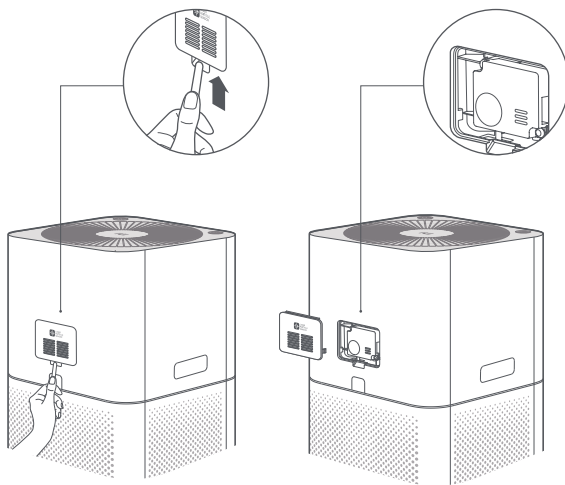



# Specifiche tecniche

Nome	Mi Air Purifier 3C	Tensione nominale	100-240 V~	Modello	AC-M14-SC
Frequenza nominale	50/60 Hz	Potenza nominale	29 W	Tasso di consegna dell'aria pulita (particelle CADR)	320 m <sup>3</sup> /h*
Tasso di consegna dell'aria pulita formaldeide (formaldeide CADR)	60 m <sup>3</sup> /h	Efficienza di purificazione delle particelle	Elevata	Efficienza di purificazione della formaldeide	Elevata
Dimensioni	240 x 240 x 520 mm	Consumo energetico in stand-by.	< 2,0 W	Peso netto	circa 4,6 kg
Rumorosità	≤61dB(A)	Colore	Bianco	Efficienza della zona	106 m <sup>2</sup> /h
Connettività wireless	Wi-Fi IEEE 802.11 b/g/n 2,4 GHz				
RF Specifiche tecniche: Wi-Fi 2,4G (2400-2483,5 MHz), Potenza in uscita massima: <20 dBm In condizioni d'uso normali, questa apparecchiatura deve essere tenuta a una distanza minima di 20 cm tra l'antenna e il corpo dell'utente.					

Testato da un laboratorio di terze parti in base agli standard GB/T 18801-2015

## Informazioni sulla conformità a normative e standard

### Europa — Dichiarazione di conformità europea

**CE** Con la presente, Beijing Smartmi Electronic Technology Co., Ltd. dichiara che l'apparecchiatura radio di tipo AC-M14-SC è conforme alla Direttiva 2014/53/UE. Il testo completo della dichiarazione di conformità UE è disponibile al seguente indirizzo Internet: <http://www.mi.com/global/service/support/declaration.html>

### Informazioni sullo smaltimento e sul riciclaggio dei RAEE



Tutti i prodotti contrassegnati da questo simbolo sono rifiuti di apparecchiature elettriche ed elettroniche (RAEE in base alla direttiva 2012/19/UE) che non devono essere smaltiti assieme a rifiuti domestici non differenziati. Al contrario, è necessario proteggere l'ambiente e la salute umana consegnando i rifiuti a un punto di raccolta autorizzato al riciclaggio di rifiuti di apparecchiature elettriche ed elettroniche, predisposto dalla pubblica amministrazione o dalle autorità locali. Lo smaltimento e il riciclaggio corretti aiutano a prevenire conseguenze potenzialmente negative all'ambiente e alla salute umana. Contattare l'installatore o le autorità locali per ulteriori informazioni sulla sede e per i termini e le condizioni di tali punti di raccolta.

Nota: le illustrazioni del prodotto, degli accessori e dell'interfaccia utente in questo manuale utente sono esclusivamente a scopo di riferimento. Il prodotto effettivo e le funzioni in dotazione possono variare a seconda dei miglioramenti apportati al prodotto stesso.

## Précautions

- Si le cordon d'alimentation est endommagé, vous devez le remplacer par un cordon de remplacement dédié que vous aurez acheté auprès du fabricant ou de son département d'assistance.
- Cet appareil peut être utilisé par des enfants d'au moins 8 ans, des personnes aux aptitudes physiques, sensorielles et/ou mentales réduites ou encore manquant d'expérience et de connaissances à condition qu'ils soient surveillés et/ou sensibilisés à l'utilisation de manière sécurisée de l'appareil et d'avoir compris les risques impliqués.
- Il est déconseillé de laisser les enfants jouer avec l'appareil. Le nettoyage et l'entretien ne doivent pas être effectués par un enfant sans surveillance.

# Précautions

- Déplacement** · Éteignez et débranchez le purificateur avant de le déplacer.
- 
- Installation** · Le purificateur ne peut s'allumer lorsque la grille du ventilateur et le couvercle du compartiment du filtre ne sont pas correctement installés.  
· Respectez une distance d'au moins 20 cm entre les entrées d'air et les murs ou tout autre objet.
- 
- Nettoyage** · Avant tout nettoyage ou entretien, l'appareil doit être débranché de toute source d'alimentation.  
· Retirez régulièrement la poussière, les cheveux et toute autre particule du tamis à mailles extérieur du filtre pour réduire la croissance bactérienne.  
· Retirez la poussière, les cheveux et les particules des entrées d'air du purificateur afin d'empêcher la réduction de la prise d'air.  
· Couvrez l'entrée d'air pour empêcher que la poussière, les cheveux et d'autres particules ne se déposent dans le purificateur au cas où celui-ci reste inutilisé pendant une longue période.
- 
- Alimentation électrique** Pour éviter tout risque d'incendie, de décharge électrique ou d'autres dommages, utiliser le cordon d'alimentation et les prises électriques selon les instructions ci-dessous :  
· Ne tirez, tordez ou recourbez pas à l'excès le cordon d'alimentation, car cela peut exposer ou casser le noyau du cordon.  
· Le cordon d'alimentation doit être branché à une source électrique appropriée.  
· Utilisez le cordon d'alimentation qui a été livré avec le purificateur. N'utilisez pas des cordons d'alimentation tiers.  
· Débranchez toujours le purificateur avant d'y entreprendre toute activité de maintenance ou de le déplacer.
- 
- Pendant l'utilisation** · Cessez immédiatement d'utiliser le purificateur lorsqu'il produit des bruits inhabituels, dégage de mauvaises odeurs, surchauffe ou lorsque son ventilateur tourne de façon irrégulière.  
· Ne collez pas vos doigts ou des objets étrangers sur les parties protectrices, les parties amovibles, les entrées d'air, ou les sorties d'air.  
· Tenir éloignés du purificateur les objets tels que les cheveux, les tissus afin d'éviter l'obturation des entrées d'air et des sorties d'air.  
· Ne vous asseyez pas ou ne vous appuyez pas sur l'appareil, et ne le penchez pas.  
· Lors d'une utilisation avec des appareils à gaz (comme des cuisinières ou des chaudières à gaz), veuillez aérer suffisamment la pièce avant d'éviter tout empoisonnement au monoxyde de carbone.  
· Ne versez pas de liquide ou de la poudre ou d'autres infimes substances dans l'entrée d'air du purificateur.
- 
- Restrictions d'utilisation** N'utilisez pas le purificateur dans les circonstances suivantes, car cela peut entraîner une décharge électrique, un incendie ou d'autres dommages :  
· Près d'une source de flammes vives telles que la bougie, l'encensoir, le fourneau, le foyer, la cigarette, le pétard, le briquet, l'allumeur de cierge ou la fournaise à charbon.  
· Près des appareils qui produisent de fortes températures, tels que les radiateurs électriques, les générateurs d'air chaud, les chauffe-pieds électriques, les cuisinières électriques et les fers électriques.  
· Assurez-vous qu'aucun objet inflammable ne pénètre dans le purificateur.  
· Dans des emplacements instables où le purificateur peut facilement se renverser.  
· Dans des environnements qui sont extrêmement chauds ou humides tels que les salles de bain.

# Présentation du produit

Lisez attentivement ce manuel avant toute utilisation et conservez-le pour consultation ultérieure.

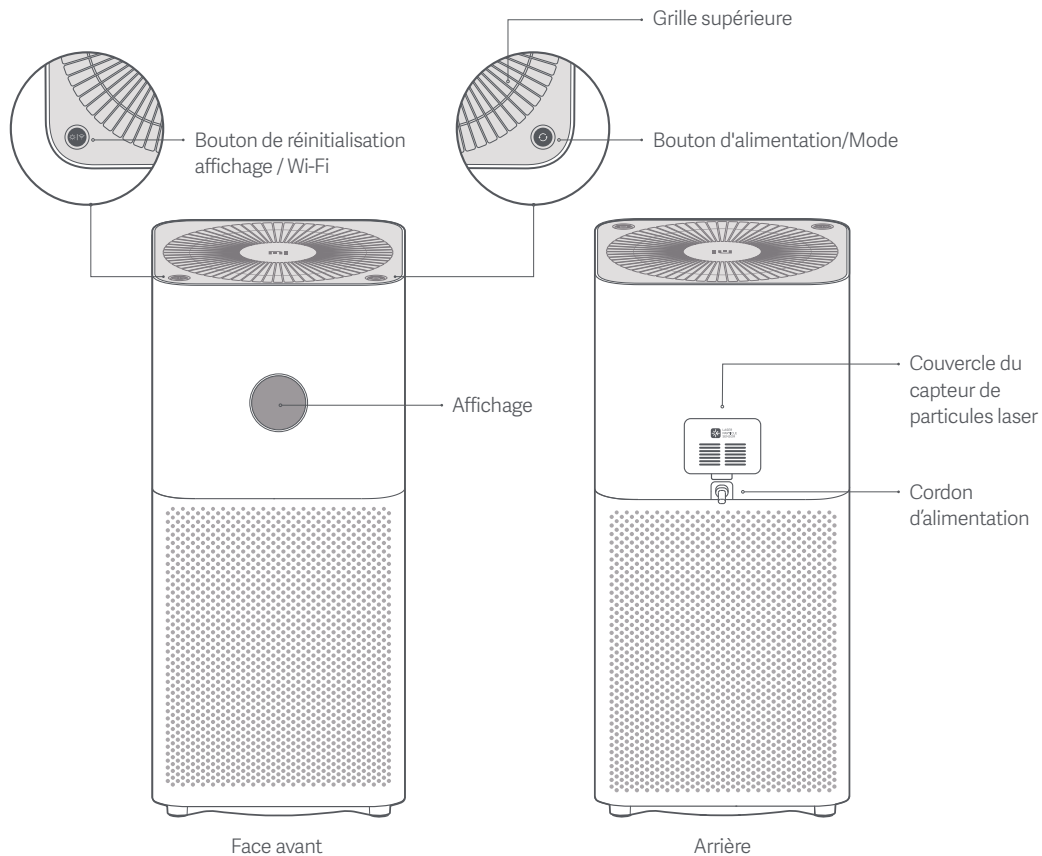

# Utilisation

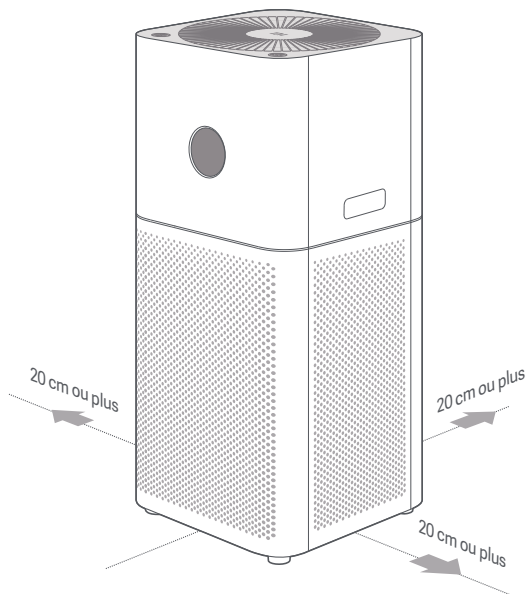

## Placement du purificateur à un endroit approprié

Pour des performances optimales, respectez la distance recommandée entre les entrées d'air et les murs ou tout autre obstacle.

Remarque : nous vous recommandons de fermer les portes et les fenêtres pour une meilleure filtration lorsque vous utilisez le purificateur.

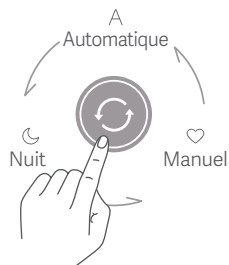

## Bouton Mode / d'alimentation

Appuyez sur le bouton pour allumer le purificateur d'air ; appuyez sur le bouton et maintenez-le enfoncé pendant 2 secondes pour l'éteindre. Appuyez sur le bouton pour changer de mode lorsque le purificateur d'air fonctionne.

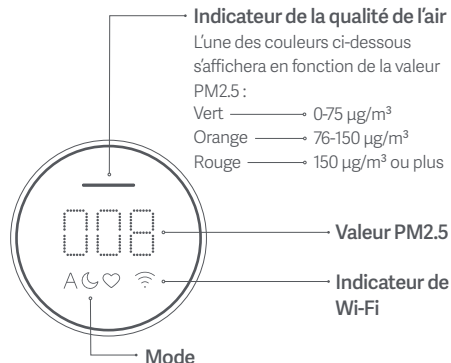

- A Automatique: Change automatiquement de modes en fonction de la qualité de l'air intérieur.
- ☾ Nuit: Bruit ultra faible pour un environnement de sommeil confortable.
- ♥ Manuel : ajustez et économisez l'efficacité de filtration en réglant la zone d'utilisation via l'application

# Remplacement de la cartouche du filtrante

⚠ Assurez-vous d'éteindre le purificateur d'air et de le débrancher avant de le nettoyer.

Remarque : Pour éviter les blessures, ne placez pas vos doigts entre le haut et le bas lorsque vous ouvrez ou installez le compartiment du filtre.

## 1 Ouverture du compartiment du filtre

Appuyez et maintenez les boutons (comme sur la figure) pour retirer la partie supérieure du purificateur afin d'ouvrir le compartiment du filtre.

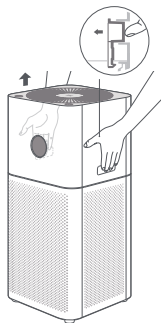

## 2 Retirez la cartouche filtrante

Retirez l'ancien filtre.

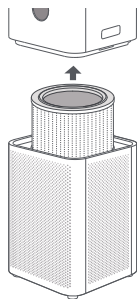

## 3 Installation de la cartouche filtrante

Insérez le filtre par le haut afin de l'installer dans la bonne position et installez la partie supérieure du purificateur sur le compartiment du filtre.

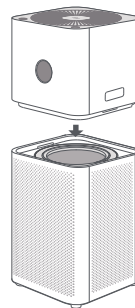

## 4 Réinitialisation du filtre

Lorsque le purificateur d'air est en mode veille, maintenez enfoncé le bouton d'alimentation / mode pendant six secondes jusqu'à ce que l'indicateur de qualité de l'air s'allume en vert pendant une seconde. Une fois que vous entendez trois bips, le filtre a été réinitialisé avec succès.

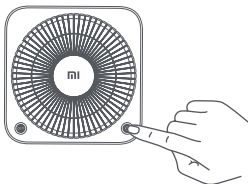

Remarque : Il est recommandé de remplacer le filtre tous les 6-12 mois. Lorsque le filtre doit être remplacé, le voyant clignote en rouge une fois le purificateur allumé. Pour vous assurer que votre purificateur fonctionne et purifie correctement, veuillez visiter [www.mi.com](http://www.mi.com) pour acheter un véritable filtre Mi.

## 5 Réinitialisation du Wi-Fi

Si votre téléphone ne parvient pas à se connecter au purificateur, appuyez simultanément sur les boutons Alimentation / Mode et Affichage / Réinitialisation Wi-Fi et maintenez-les enfoncés pendant cinq secondes. Une fois que vous entendez un bip, la connexion Wi-Fi a été réinitialisée avec succès.

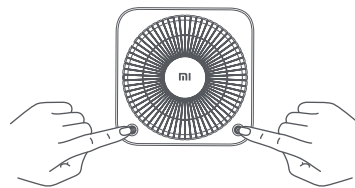

# Connexion avec l'application Mi Home/Xiaomi Home

Ce produit fonctionne avec l'application Mi Home/Xiaomi Home\*. Contrôlez votre appareil avec l'application Mi Home/Xiaomi Home.

Ce produit fonctionne avec l'application Mi Home/Xiaomi Home\*. Contrôlez et interagissez avec votre appareil ainsi que d'autres appareils domotiques intelligents avec l'application Mi Home/Xiaomi Home.

Scannez le code QR pour télécharger et installer l'application. Vous serez redirigé vers la page de configuration si l'application est déjà installée. Sinon, recherchez « Mi Home/Xiaomi Home » dans l'App Store pour la télécharger et l'installer.

Ouvrez l'application Mi Home/Xiaomi Home, touchez l'icône « + » en haut à droite et suivez les invites pour ajouter votre appareil.

\* Cette application est appelée l'application Xiaomi Home en Europe (sauf en Russie). Le nom de l'application qui s'affiche sur votre appareil devrait être utilisé comme nom par défaut.



Remarque : la version de l'application a été mise à jour. Suivez les instructions basées sur la version actuelle de l'application.

# Entretien & Maintenance

▲ Assurez-vous d'éteindre le purificateur d'air et de le débrancher avant de le nettoyer.

## Nettoyez la cartouche filtrante

Pour assurer un fonctionnement optimal, utilisez un aspirateur ou un chiffon doux pour enlever la poussière qui s'est accumulée sur les trous d'aération ou les parois du boîtier.

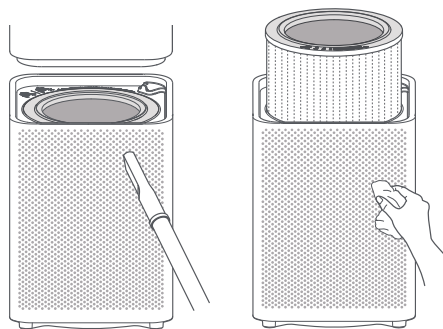

## Nettoyage du capteur laser de poussière.

Utilisez un outil non tranchant pour ouvrir le couvercle du capteur de particules laser, puis utilisez un pistolet à air soufflé ou un sèche-cheveux pour nettoyer le capteur et le filtre sur le couvercle, comme illustré sur la figure.

Remarque : N'utilisez pas d'air chaud.

Le filtre dans le compartiment du filtre peut être nettoyé avec de l'eau, veuillez le réinstaller après qu'il soit complètement sec.

Remarque : Il est interdit de rincer directement ou de vaporiser le purificateur avec de l'eau. N'essuyez pas le purificateur avec un chiffon humide pour éviter que de l'eau n'y pénètre.

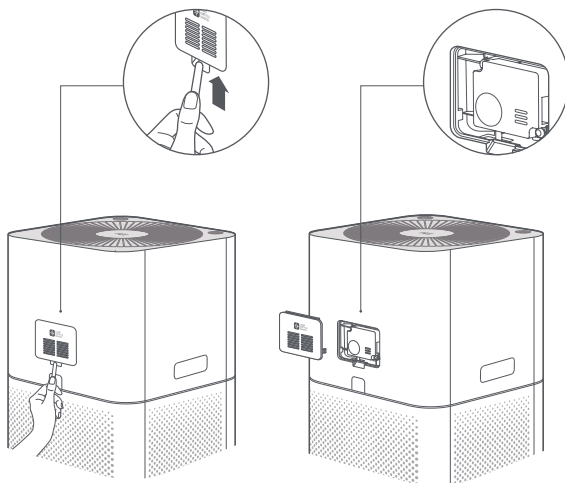



# Spécifications

Nom	Mi Air Purifier 3C	Tension nominale	100-240 V-	Modèle	AC-M14-SC
Fréquence nominale	50/60 Hz	Puissance nominale	29 W	Débit d'air purifié(Débit d'air purifié de particules)	320 m³/h *
Débit d'air purifié formaldéhyde (formaldéhyde CADR)	60 m³/h	Capacité de purification de poussières	Élevée	Capacité de purification de formaldéhyde	Élevée
Dimensions	240 x 240 x 520 mm	Consommation électrique en veille réseau.	< 2,0 W	Poids net	environ 4,6 kg
Niveau de bruit	≤61dB(A)	Couleur	Blanc	Rendement spatial	106 m²/h
Connectivité sans fil	Wi-Fi IEEE 802.11 b/g/n, 2,4 GHz				
RF Caractéristiques: Wi-Fi 2,4G (2400-2483,5 MHz), Puissance maximale en sortie : <20 dBm Dans des conditions normales d'utilisation, cet équipement doit être maintenu à une distance d'au moins 20 cm entre l'antenne et le corps de l'utilisateur.					

Testé par un labo tiers, conformément à la norme GB/T 18801-2015

## Informations sur la conformité et les réglementations

### Europe - Déclaration de conformité pour l'Union européenne



Par la présente, Beijing Smartmi Electronic Technology Co., Ltd. déclare que cet équipement radio de type AC-M14-SC est conforme à la Directive européenne 2014/53/UE. L'intégralité de la déclaration de conformité pour l'UE est disponible à l'adresse suivante : <http://www.mi.com/global/service/support/declaration.html>

### Informations sur la réglementation DEEE sur la mise au rebut et le recyclage



Tous les produits portant ce symbole deviennent des déchets d'équipements électriques et électroniques (DEEE dans la Directive européenne 2012/19/UE) qui ne doivent pas être mélangés aux déchets ménagers non triés. Vous devez contribuer à la protection de l'environnement et de la santé humaine en apportant l'équipement usagé à un point de collecte dédié au recyclage des équipements électriques et électroniques, agréé par le gouvernement ou les autorités locales. Le recyclage et la destruction appropriés permettront d'éviter tout impact potentiellement négatif sur l'environnement et la santé humaine. Contactez l'installateur ou les autorités locales pour obtenir plus d'informations concernant l'emplacement ainsi que les conditions d'utilisation de ce type de point de collecte.

Remarque : les illustrations du produit, accessoires et interface utilisateur présents dans le mode d'emploi ne sont présentés qu'à titre de référence. Le produit et les fonctions réels peuvent varier suite à des améliorations diverses.

## Precauciones

- Si se ha dañado el cable de corriente, deberá reemplazarlo por un recambio especial del fabricante o su departamento de servicios.
- Este aparato puede ser utilizado por niños de 8 años en adelante y por personas con capacidades sensoriales, mentales o físicas reducidas siempre y cuando estén bajo la supervisión de un adulto, se les hayan proporcionado instrucciones sobre el uso del producto y se les haya advertido de los riesgos implícitos.
- Los niños no deben jugar con el aparato. La limpieza y el mantenimiento por parte del usuario no debe realizarse por niños sin supervisión de un adulto.

# Precauciones

<b>Mover</b>	<ul style="list-style-type: none"><li>· Apague y desenchufe el purificador antes de moverlo.</li></ul> <hr/>
<b>Instalación</b>	<ul style="list-style-type: none"><li>· El purificador no puede encenderse cuando la rejilla del ventilador y la tapa del compartimiento del filtro no están correctamente instaladas.</li><li>· Mantenga una distancia de más de 20 cm entre las entradas de aire y las paredes u otros objetos.</li></ul> <hr/>
<b>Limpiar</b>	<ul style="list-style-type: none"><li>· Antes de la limpieza u otro mantenimiento, el aparato debe estar desconectado de la corriente eléctrica.</li><li>· Elimine con frecuencia el polvo, el cabello y otras partículas de la malla exterior del filtro, para reducir la posibilidad de crecimiento bacteriano.</li><li>· Quite el polvo, el cabello y las partículas de las entradas de aire del purificador para evitar una reducción del flujo de entrada de aire.</li><li>· Cubra la salida de aire para evitar que el polvo, el cabello y otras partículas se caigan cuando el purificador no se use durante mucho tiempo.</li></ul> <hr/>
<b>Fuente de alimentación</b>	<p>Con el fin de evitar incendios, descargas eléctricas u otros daños, use el cable de alimentación y las tomas eléctricas como se indica a continuación:</p> <ul style="list-style-type: none"><li>· No tire, retuerza ni doble excesivamente el cable de alimentación, ya que podría exponer o romper el núcleo del cable.</li><li>· El cable de alimentación debe estar enchufado a una toma de corriente adecuada.</li><li>· Use el cable de alimentación que se suministró con el purificador, no use cables de alimentación de terceros.</li><li>· Desenchufe siempre el purificador antes de realizar tareas de mantenimiento o mover el purificador de aire.</li></ul> <hr/>
<b>Durante el uso</b>	<ul style="list-style-type: none"><li>· Deje de usar el purificador inmediatamente cuando emita sonidos inusuales, malos olores, se sobrecaliente o su ventilador gire de forma irregular.</li><li>· No ponga los dedos u objetos extraños en las piezas de protección, piezas móviles, entradas o salidas de aire.</li><li>· Mantenga los objetos tales como pelos o telas alejados del purificador para evitar el bloqueo de las entradas o salidas de aire.</li><li>· No se siente, recueste ni se incline sobre el purificador.</li><li>· Ventile para evitar la intoxicación por monóxido de carbono cuando se use junto con aparatos de gas (como estufas de gas, calentadores de agua a gas).</li><li>· No vierta líquidos ni tire polvo u otras sustancias pequeñas en la salida de aire del purificador.</li></ul> <hr/>
<b>Restricciones de uso</b>	<p>No use el purificador en las siguientes circunstancias, ya que pueden provocar descargas eléctricas, incendios u otros daños:</p> <ul style="list-style-type: none"><li>· Cerca de llamas encendidas, como velas, quemadores de incienso, estufas, chimeneas, cigarrillos, petardos, encendedores, antorchas multiuso, encendedores de velas o sartenes.</li><li>· Cerca de los aparatos que generen altas temperaturas, como calentadores eléctricos, ventiladores calefactores, calentadores de pie eléctricos, estufas eléctricas o planchas eléctricas.</li><li>· Asegúrate de que no entren objetos inflamables en el purificador.</li><li>· En lugares inestables el purificador puede caerse fácilmente.</li><li>· En ambientes extremadamente calurosos, húmedos o mojados, como los baños.</li></ul>

# Descripción General del Producto

Lea detenidamente este manual antes de usar el producto y consérvelo para futuras consultas.

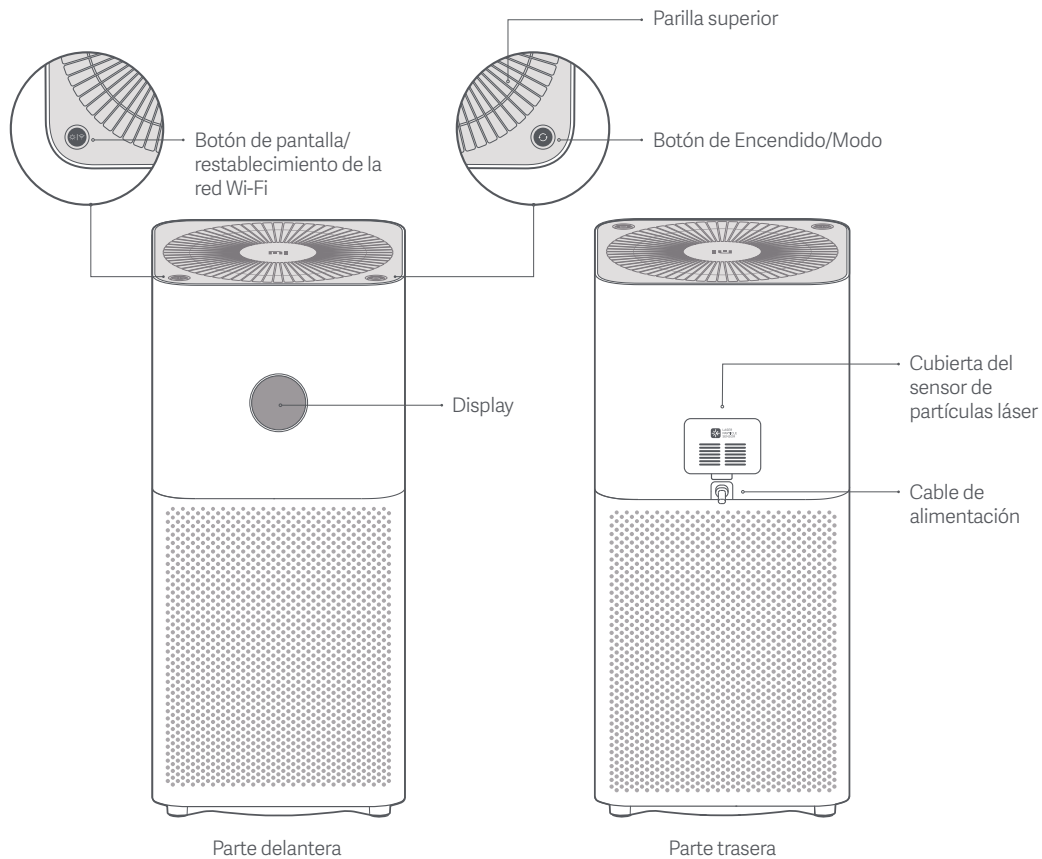

# Uso

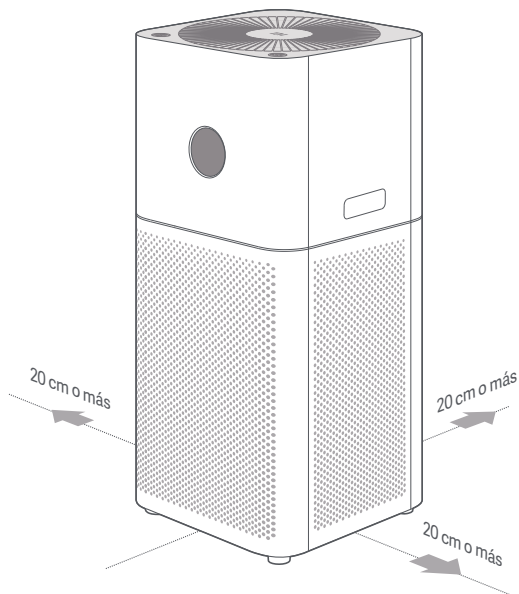

## Colocación del purificador en un lugar adecuado

Para un funcionamiento óptimo, mantenga la distancia recomendada entre las entradas de aire y las paredes o cualquier otro obstáculo.

Nota: es recomendable cerrar puertas y ventanas mientras se utiliza el purificador para un mejor filtrado.

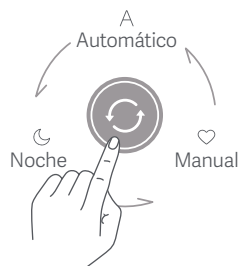

## Botón de Encendido/Modo

Presione el botón para encender el purificador de aire; mantenga presionado el botón durante 2 segundos para apagarlo. Presione el botón para cambiar de modo cuando el purificador de aire esté funcionando.

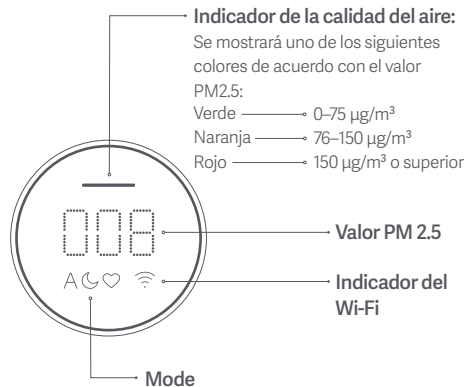

A Automático: cambia los modos automáticamente en función de la calidad del aire en el interior.

☾ Noche: ruido ultra bajo para un ambiente cómodo para dormir.

♥ Manual: ajusta el área de uso en la app para ahorrar en eficiencia del filtro

# Reemplazar el cartucho de filtro

⚠ Asegúrese de apagar el purificador de aire y desconectarlo de la corriente antes de llevar a cabo la limpieza.

Nota: Para evitar lesiones, no introduzca los dedos entre la parte superior e inferior al abrir o instalar el compartimiento del filtro.

## 1 Apertura del compartimiento de filtrado

Mantenga pulsados los botones (como en la imagen) para retirar la parte superior del purificador para abrir el compartimiento del filtro.

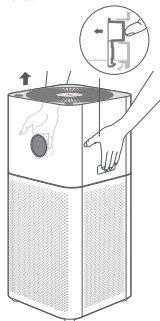

## 2 Retirar el cartucho del filtro

Retire el filtro viejo.

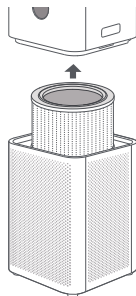

## 3 Instalación del cartucho de filtro

Inserte el filtro desde arriba para instalarlo en la posición correcta, e instale la parte superior del purificador en el compartimiento del filtro.

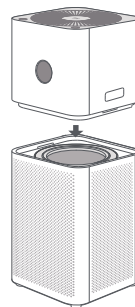

## 4 Reajustar el filtro

Quando el purificador de aire esté en modo de espera, mantenga pulsado el botón de encendido/modo durante seis segundos hasta que el indicador de calidad del aire se ilumine en verde durante un segundo. Una vez que escuche tres pitidos, el filtro se ha restablecido con éxito.

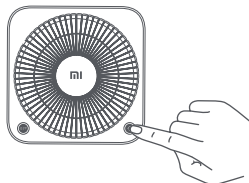

Nota: Se recomienda reemplazar el filtro cada 6-12 meses. Cuando sea necesario cambiar el filtro, la luz indicadora parpadeará en rojo una vez que se encienda el purificador. Para asegurarse de que su purificador funciona y purifica correctamente, por favor visite [www.mi.com](http://www.mi.com) para comprar un filtro Mi genuino.

## 5 Restablecer Wi-Fi

Si el teléfono no puede conectarse con el purificador, mantenga pulsados simultáneamente los botones de Encendido/Modo y Pantalla/Reinicio de Wi-Fi durante cinco segundos. Una vez que escuche un bip, la conexión Wi-Fi se ha restablecido con éxito.

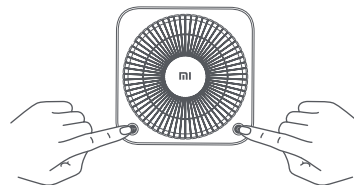

# Conectar con la aplicación Mi Home / Xiaomi Home

Este producto funciona con la aplicación Mi Home / Xiaomi Home\*. Controla tu dispositivo con la aplicación Mi Home / Xiaomi Home.

Este producto funciona con la aplicación Mi Home / Xiaomi Home\*. Controla tu dispositivo e interactúa con él y otros dispositivos inteligentes del hogar con la aplicación Mi Home / Xiaomi Home.

Escanee el código QR para descargar e instalar la aplicación. Se le dirigirá a la página de configuración de conexión si la aplicación ya está instalada. O busque "Mi Home / Xiaomi Home" en la App Store para descargarla e instalarla.

Abra la aplicación Mi Home / Xiaomi Home, pulse "+" en la parte superior derecha y, a continuación, siga las instrucciones para añadir el dispositivo.

\* La aplicación se conoce como Xiaomi Home en Europa (excepto en Rusia). El nombre de la aplicación que aparece en su dispositivo debe ser tomado como el predeterminado.



Nota: La versión de la aplicación puede haber sido actualizada, siga las instrucciones basadas en la versión actual de la aplicación.

# Cuidado y mantenimiento

⚠ Asegúrese de apagar el purificador de aire y desconectarlo de la corriente antes de llevar a cabo la limpieza.

## Limpeza del cartucho de filtro

Para asegurarse de que su purificador funcione y purifique correctamente, utilice una aspiradora o un paño suave para eliminar el polvo que se adhiere a los orificios de ventilación o a los laterales de la carcasa.

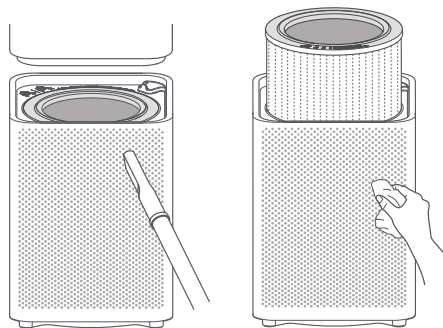

## Limpeza del sensor de polvo laser

Utilice una herramienta roma para abrir la tapa del sensor de partículas láser y, a continuación, utilice una pistola de soplado de aire o un secador de pelo para limpiar el sensor y el filtro de la tapa, como se ilustra en la figura.

Nota: no use aire caliente

El filtro del compartimento del filtro se puede limpiar con agua, por favor reinstálelo después de que esté completamente seco.

Nota: Está prohibido enjuagar directamente o rociar el purificador con agua. No limpie el purificador con un paño húmedo para evitar que el agua entre en él.

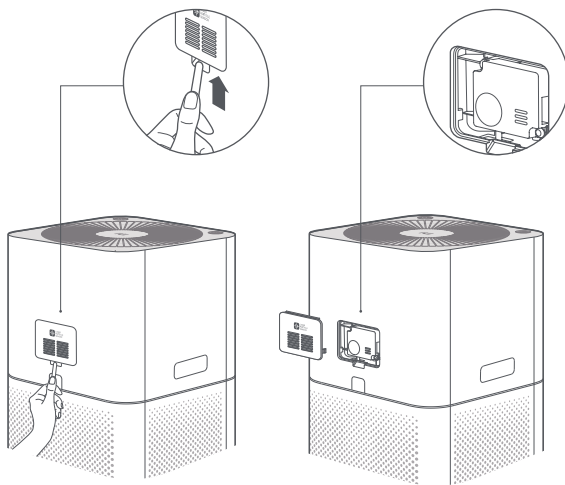



# Especificaciones

Nombre	Mi Air Purifier 3C	Tensión nominal	100-240 V~	Modelo	AC-M14-SC
Frecuencia nominal	50/60 Hz	Potencia nominal	29 W	Tasa de Suministro de Aire Limpio(Partículas CADR)	320 m <sup>3</sup> /h*
Tasa de Suministro de Aire Limpio de Formaldehído (Formaldehído CADR)	60 m <sup>3</sup> /h	Eficiencia de Purificación de Partículas	Alto	Eficiencia de Purificación de Formaldehído	Alto
Dimensiones	240 x 240 x 520 mm	Consumo de energía de la red en espera.	< 2,0 W	Peso neto	4,6 kg aprox.
Nivel de ruido	≤61dB(A)	Color	Blanco	Área de eficiencia	106 m <sup>2</sup> /h
Conexión inalámbrica	Wi-Fi IEEE 802.11 b/g/n 2,4 GHz				
RF Especificaciones: Wi-Fi 2,4G (2400-2483,5 MHz), Potencia máxima de salida: <20 dBm En condiciones normales de uso, este equipo debe mantenerse a una distancia de, al menos, 20 cm entre la antena y el cuerpo del usuario.					

Probado por un laboratorio externo de acuerdo a la norma GB/T 18801-2015.

## Información sobre el cumplimiento de la normativa

### Declaración de conformidad de la UE



Por la presente, Beijing Smartmi Electronic Technology Co., Ltd. declara que el tipo de equipo radioeléctrico AC-M14-SC cumple con la Directiva 2014/53/UE. Encontrará el texto completo de la declaración de conformidad de la UE en esta dirección de Internet: <http://www.mi.com/global/service/support/declaration.html>

### Directiva RAEE de información de eliminación y reciclaje



Todos los productos que llevan este símbolo son residuos de aparatos eléctricos y electrónicos (RAEE según la directiva 2012/19/UE) que no deben mezclarse con residuos domésticos sin clasificar. En su lugar, debe proteger la salud humana y el medio ambiente entregando sus equipos de desecho a un punto de recogida para el reciclaje de residuos de equipos eléctricos y electrónicos, designado por el gobierno o las autoridades locales. La eliminación y el reciclado correctos ayudarán a evitar posibles consecuencias negativas para el medio ambiente y la salud humana. Póngase en contacto con el instalador o con las autoridades locales para obtener más información sobre la ubicación y las condiciones de dichos puntos de recogida.

Nota: las ilustraciones del producto, los accesorios y la interfaz de usuario que aparecen en este manual de usuario son solo para fines de referencia. El producto y las funciones reales pueden variar debido a las mejoras del producto.

## Vorsichtsmaßnahmen

- Wenn das Netzkabel beschädigt ist, muss es durch ein Original-Netzkabel ersetzt werden, das vom Hersteller oder der Kundendienstabteilung erworben wurde.
- Dieses Gerät ist für Kindern ab einem Alter von 8 und Personen geeignet, die körperlich, sensorisch oder geistig behindert sind oder nicht über ausreichend Erfahrung oder Kenntnisse verfügen, wenn sie eine Beaufsichtigung oder Anweisung zur Nutzung des Geräts im Hinblick auf Sicherheit erfahren haben und wissen, welche Gefahren auftreten können.
- Kinder dürfen nicht mit dem Gerät spielen. Die Reinigung und Wartung darf nur unter Aufsicht von Kindern vorgenommen werden.

# Vorsichtsmaßnahmen

- Transportieren** · Schalten Sie den Luftreiniger aus und ziehen Sie den Netzstecker, bevor Sie ihn bewegen.
- 
- Installation** · Der Luftreiniger kann nicht eingeschaltet werden, wenn das Lüftergitter und die Filterfachabdeckung nicht ordnungsgemäß installiert sind.  
· Halten Sie einen Abstand von mindestens 20 cm zwischen den Lufteinlässen und Wänden oder anderen Gegenständen ein.
- 
- Reinigung** · Bevor die Reinigung oder Wartung des Geräts durchgeführt wird, muss es vom Stromnetz getrennt werden.  
· Entfernen Sie häufig Staub, Haare und andere Partikel aus dem äußeren Filtersieb, um das Risiko von Bakterienwachstum zu verringern.  
· Entfernen Sie Staub, Haare und Partikel aus den Lufteinlässen des Luftreinigers, um eine Verminderung des Lufteinlasses zu verhindern.  
· Decken Sie den Luftauslass ab, um zu verhindern, dass Staub, Haare und andere Partikel hineinfallen, wenn der Luftreiniger längere Zeit nicht benutzt wird.
- 
- Stromkabel** Um Brände, Stromschläge oder andere Schäden zu vermeiden, verwenden Sie das Netzkabel und die Steckdose wie unten beschrieben:  
· Ziehen, verdrehen oder verbiegen Sie das Netzkabel nicht zu stark, da dies den Kern des Kabels freilegen oder brechen kann.  
· Das Netzkabel muss an eine geeignete Steckdose angeschlossen werden.  
· Verwenden Sie das Netzkabel, das mit dem Luftreiniger geliefert wurde, verwenden Sie keine Netzkabel von Drittanbietern.  
· Ziehen Sie immer den Netzstecker des Luftreinigers, bevor Sie Wartungsarbeiten durchführen oder den Luftreiniger bewegen.
- 
- Während der Verwendung** · Stellen Sie die Verwendung des Luftreinigers sofort ein, wenn er ungewöhnliche Geräusche macht, schlechte Gerüche abgibt, sich überhitzt oder sich der Lüfter unregelmäßig dreht.  
· Stecken Sie nicht Ihre Finger oder Fremdkörper in die Schutzteile, bewegliche Teile, Lufteinlässe oder Luftauslässe.  
· Halten Sie Gegenstände wie Haare oder Stoffe vom Luftreiniger fern, um ein Blockieren der Lufteinlässe oder Luftauslässe zu vermeiden.  
· Sie dürfen sich nicht auf den Luftreiniger setzen, sich daran anlehnen oder ihn kippen.  
· Bei Verwendung in Verbindung mit gasbetriebenen Geräten (z.B. Gasherden, Gasheizungen) ist auf ausreichende Belüftung zu achten, um eine Kohlenmonoxidvergiftung zu vermeiden.  
· Gießen Sie keine Flüssigkeiten ein und werfen Sie keine Pulver oder andere kleine Substanzen in den Luftauslass des Luftreinigers.
- 
- Nutzungsbeschränkungen** Verwenden Sie den Luftreiniger nicht unter den folgenden Umständen, da dies zu Stromschlägen, Bränden oder anderen Schäden führen kann:  
· In der Nähe von offenen Flammen, wie Kerzen, Räuchergefäßen, Öfen, Kaminen, Zigaretten, Feuerwerkskörpern, Feuerzeugen, Mehrzweckfackeln, Kerzenleuchtern oder Feuerstellen.  
· In der Nähe von Geräten, die hohe Temperaturen erzeugen, wie z.B. Elektroheizungen, Heizlüfter, elektrische Fußwärmer, Elektroherde, Bügeleisen.  
· Achten Sie darauf, dass keine brennbaren Gegenstände in den Luftreiniger gelangen.  
· An unsichereren Orten, an denen der Luftreiniger leicht umkippen kann.  
· In extrem heißen, feuchten oder nassen Umgebungen, wie z.B. Badezimmer.

# Produktübersicht

Lesen Sie dieses Handbuch vor der Verwendung sorgfältig durch, und bewahren Sie es für eine spätere Verwendung auf.

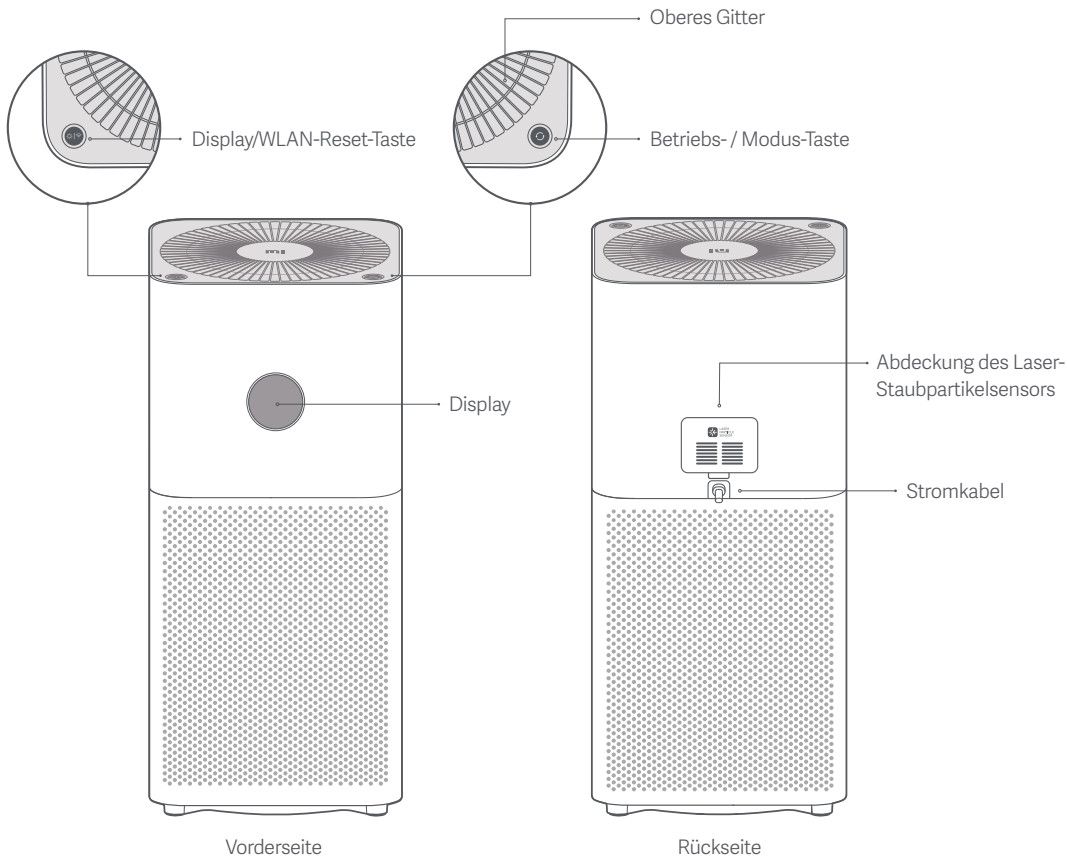

# Verwendung

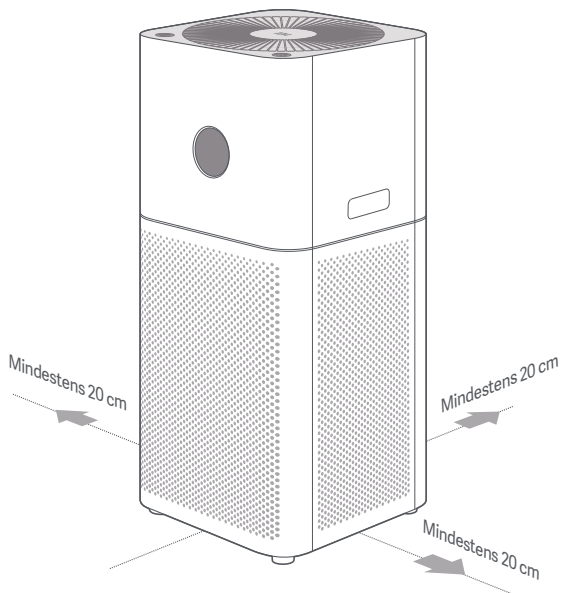

## Stellen Sie den Luftreiniger an einem geeigneten Ort auf

Beachten Sie für eine optimale Leistung die empfohlenen Abstände zwischen den Lufteinlässen und den Wänden oder anderen Hindernissen.

Hinweis: es wird für ein besseres Filterergebnis empfohlen, bei der Verwendung des Luftreinigers Türen und Fenster geschlossen zu halten.

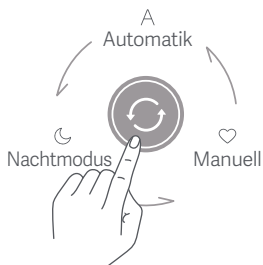

## Power-/Modus-Schalter

Drücken Sie die Taste, um den Luftreiniger einzuschalten; halten Sie die Taste für 2 Sekunden gedrückt, um ihn auszuschalten. Zum Umschalten des Modus drücken Sie die Taste, wenn der Luftreiniger in Betrieb ist.

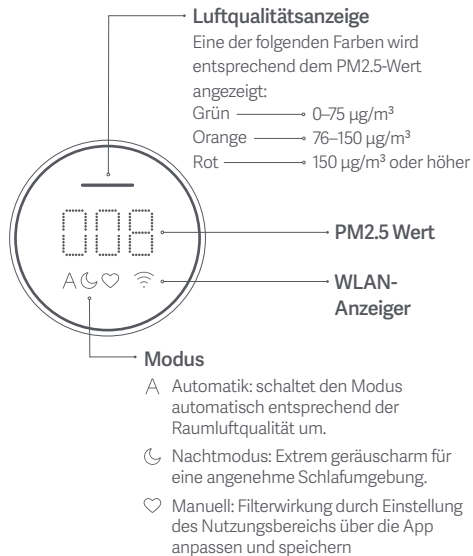

# Auswechseln der Filterpatrone

⚠ Schalten Sie den Luftreiniger vor der Reinigung aus und trennen Sie ihn von der Stromversorgung.

Hinweis: um Verletzungen zu vermeiden, stecken Sie beim Öffnen oder Einbau des Filterfachs nicht Ihre Finger zwischen das Ober- und Unterteil.

## 1 Öffnen des Filterfachs

Halten Sie die Tasten (wie in der Abbildung gezeigt) gedrückt, um das Oberteil des Luftreinigers zu entfernen und um das Filterfach zu öffnen.

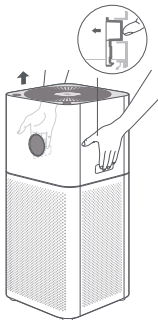

## 2 Die Filterpatrone entfernen

Entfernen Sie den alten Filter.

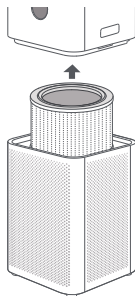

## 3 Einbau der Filterpatrone

Stecken Sie den Filter von oben ein, um ihn in der richtigen Position einzubauen, und setzen Sie das Oberteil des Luftreinigers auf das Filterfach auf.

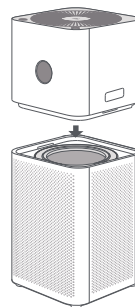

## 4 Zurücksetzen des Filters

Wenn der Luftreiniger im Standby-Modus ist, halten Sie die Power/Modus-Taste sechs Sekunden lang gedrückt, bis der Luftqualitätsanzeiger eine Sekunde lang grün aufleuchtet. Sobald Sie drei Pieptöne hören, ist der Filter erfolgreich zurückgesetzt worden.

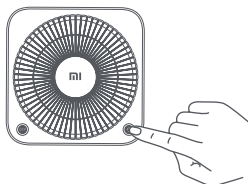

Hinweis: der Filter sollte alle 6-12 Monate ausgewechselt werden. Wenn der Filter ausgewechselt werden muss, blinkt der Anzeiger einmal, sobald der Luftreiniger eingeschaltet ist. Um sicherzustellen, dass der Luftreiniger ordnungsgemäß arbeitet und filtert, besuchen Sie bitte [www.mi.com](http://www.mi.com), um einen Original Mi Filter zu kaufen.

## 5 WLAN-Modul zurücksetzen

Falls Ihr Telefon sich nicht mit dem Luftreiniger verbinden kann, halten Sie gleichzeitig die Tasten des Power/Modus und Display/WLAN-Reset fünf Sekunden lang gedrückt. Sobald Sie einen Piepton hören, wurde die WLAN-Verbindung erfolgreich zurückgesetzt.

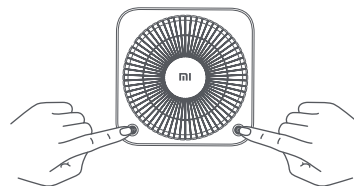

# Mit der Mi Home-/Xiaomi Home-App verbinden

Dieses Produkt funktioniert mit der Mi Home-/Xiaomi Home-App\*. Steuern Sie Ihr Gerät mit der Mi Home-/Xiaomi Home-App.

Dieses Produkt funktioniert mit der Mi Home-/Xiaomi Home-App\*. Steuern Sie Ihr Gerät und lassen Sie dieses sowie weitere Smart Home-Geräte mit der Mi Home-/Xiaomi Home-App interagieren.

Scannen Sie den QR-Code, um die App herunterzuladen und zu installieren. Ist die App bereits installiert, werden Sie zur Verbindungseinrichtungs-Seite weitergeleitet. Sie können aber auch im App Store nach „Mi Home/Xiaomi Home“ suchen, um die App herunterzuladen und zu installieren.

Öffnen Sie die Mi Home-/Xiaomi Home-App, tippen Sie auf das „+“ oben rechts und befolgen Sie die Anweisungen auf dem Bildschirm, um Ihr Gerät hinzuzufügen.

\* In Europa (außer in Russland) wird die App unter dem Namen Xiaomi Home-App geführt. Der auf Ihrem Gerät angezeigte Name der App sollte standardmäßig verwendet werden.



Hinweis: Die Version der App wurde möglicherweise aktualisiert. Befolgen Sie bitte die Anweisungen zur aktuellen App-Version.

# Pflege & Wartung

⚠ Schalten Sie den Luftreiniger vor der Reinigung aus und trennen Sie ihn von der Stromversorgung.

## Die Filterpatrone reinigen

Um sicherzustellen, dass Ihr Luftreiniger ordnungsgemäß arbeitet und filtert, benutzen Sie einen Staubsauger oder ein weiches Tuch, um den Staub, der an den Luftöffnungen oder Gehäusewände haftet, zu entfernen.

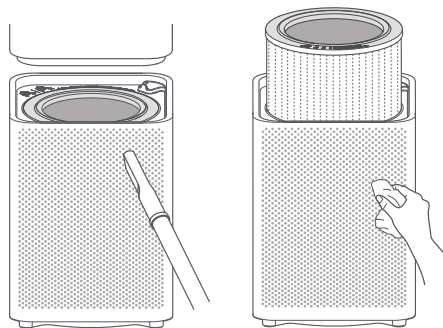

## Reinigung des Laser-Partikelsensors

Verwenden Sie ein stumpfes Werkzeug, um den Deckel des Laserpartikelsensors zu öffnen, und reinigen Sie dann den Sensor und den Filter auf dem Deckel mit einer Luftblaspistole oder einem Haartrockner, wie in der Abbildung dargestellt.

Hinweis: Verwenden Sie keine heiße Luft.

Der Filter im Filterfach kann mit Wasser gereinigt werden, bitte bauen Sie ihn wieder ein, nachdem er vollständig getrocknet ist.

Hinweis: Es ist verboten, den Luftreiniger direkt mit Wasser zu spülen oder zu besprühen. Wischen Sie den Luftreiniger nicht mit einem nassen Tuch ab, um zu verhindern, dass Wasser in den Luftreiniger gelangt.

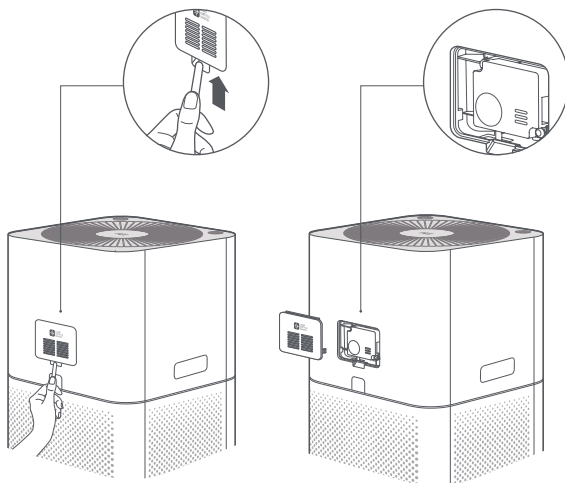



# Technische Daten

Name	Mi Luftreiniger 3C	Nennspannung	100-240 V ~	Modell	AC-M14-SC
Nennfrequenz	50/60 Hz	Nennleistung	29 W	Reinluftförderleistung (CADR Partikel)	320 m <sup>3</sup> /h *
Formaldehyd Reinluftförderleistung (CADR Formaldehyd)	60 m <sup>3</sup> /h	Effizienz der Partikelreinigung	Hoch	Effizienz der Formaldehydreinigung	Hoch
Abmessungen	240 x 240 x 520 mm	Stromverbrauch im Ruhezustand	< 2,0 W	Nettogewicht:	ca. 4,6 kg
Geräuschpegel	≤61dB(A)	Farbe	Weiß	Flächenproduktivität	106 m <sup>2</sup> /h
WLAN-Verbindung	WLAN IEEE 802.11 b/g/n 2,4 GHz				
RF Spezifikationen: WLAN 2,4 G (2400-2483,5 MHz), Maximale Ausgangsleistung: <20 dBm Unter normalen Einsatzbedingungen muss dieses Gerät einen Abstand von mindestens 20 cm zwischen der Antenne und dem Körper des Benutzers einhalten.					

Geprüft durch ein Testlabor Dritter gemäß der Norm GB/T 18801-2015

## Informationen zur Einhaltung gesetzlicher Vorschriften

### EU-Konformitätserklärung

 Hiermit bestätigt Beijing Smartmi Electronic Technology Co., Ltd., dass das Funkgerät des Typs AC-M14-SC mit der Verordnung 2014/53/EU in Einklang steht. Der vollständige Wortlaut der EU-Konformitätserklärung ist unter der folgenden Internetadresse abrufbar: <http://www.mi.com/global/service/support/declaration.html>

### WEEE-Informationen zur Entsorgung und zum Recycling



Alle mit diesem Symbol gekennzeichneten Produkte sind Elektroschrott und Elektrogeräte (WEEE entsprechend EU-Richtlinie 2012/19/EU) und dürfen nicht mit unsortiertem Haushaltsmüll vermischt werden. Schützen Sie stattdessen Ihre Mitmenschen und die Umwelt, indem Sie Ihre zu entsorgenden Geräte an eine dafür vorgesehene, von der Regierung oder einer lokalen Behörde eingerichtete Sammelstelle zum Recycling von Elektroschrott und Elektrogeräten bringen. Eine ordnungsgemäße Entsorgung und Recycling helfen, negative Auswirkungen auf die Gesundheit von Umwelt und Menschen zu vermeiden. Wenden Sie sich bitte an den Installateur oder lokale Behörden, um Informationen zum Standort und den allgemeinen Geschäftsbedingungen solcher Sammelstellen zu erhalten.

Hinweis: Abbildungen des Produkts, des Zubehörs und der Benutzeroberfläche in der Bedienungsanleitung dienen nur der Veranschaulichung. Die tatsächlichen Produkte und Funktionen können aufgrund von Produktverbesserungen variieren.

## Środki ostrożności

- W razie uszkodzenia kabla należy go wymienić u oryginalnego producenta lub w dziale usług posprzedażowych.
- To urządzenie może być używane przez dzieci w wieku powyżej 8 lat oraz osoby o ograniczonych zdolnościach ruchowych, postrzegania lub umysłowych lub osoby nie mające doświadczenia lub znajomości sprzętu, chyba że odbywa się to pod nadzorem lub zgodnie z instrukcją użytkowania sprzętu w bezpieczny sposób i ze zrozumieniem występujących zagrożeń.
- Dzieci nie powinny bawić się urządzeniem. Czyszczenie i konserwacja nie powinny być przeprowadzane przez dzieci bez nadzoru.

# Przestrogi

<b>Przenoszenie</b>	<ul style="list-style-type: none"><li>• Przed przystąpieniem do przenoszenia oczyszczacza wyłącz go i odłącz od zasilania.</li></ul>
<b>Instalacja</b>	<ul style="list-style-type: none"><li>• Oczyszczacza nie można włączyć, jeśli kratka wentylatora i osłona przegrody filtra nie są zamontowane poprawnie.</li><li>• Należy zachować odległość co najmniej 20 cm między wlotami powietrza a ścianami lub innymi przedmiotami.</li></ul>
<b>Czyszczenie</b>	<ul style="list-style-type: none"><li>• Przed przeprowadzeniem czyszczenia lub innych czynności konserwacyjnych urządzeniu musi zostać odłączone od zasilania.</li><li>• Regularnie usuwaj kurz, włosy i inne cząstki z zewnętrznych oczek sita filtra, a zapobiegiesz namnażaniu się bakterii.</li><li>• Usuń kurz, włosy i inne cząstki z wlotów powietrza, aby zapobiec zmniejszeniu ilości czerpanego powietrza.</li><li>• Podczas dłuższych okresów bezczynności osłoń wloty powietrza, aby zapobiec przedostawaniu się kurzu, włosów i innych cząstek do wnętrza urządzenia.</li></ul>
<b>Zasilanie</b>	<p>Aby zapobiec ryzyku pożaru, porażenia prądem elektrycznym i zniszczenia urządzenia, używaj kabla zasilania i gniazdka elektrycznego zgodnie z poniższymi instrukcjami:</p> <ul style="list-style-type: none"><li>• Nie ciągnij za kabel zasilania ani nie wyginaj go nadmiernie, bo może to spowodować odsonięcie lub przerwanie rdzenia.</li><li>• Kabel zasilania należy podłączać do odpowiedniego gniazdka elektrycznego.</li><li>• Używaj kabla zasilania dostarczonego wraz z oczyszczaczem; nie używaj kabli innych producentów.</li><li>• Przed przystąpieniem do konserwacji lub przenoszenia oczyszczacza należy zawsze odłączać go od źródła zasilania.</li></ul>
<b>Podczas użytkowania</b>	<ul style="list-style-type: none"><li>• W razie wystąpienia nietypowych dźwięków, nieprzyjemnego zapachu, przegrzania lub nieregularnych obrotów wentylatora należy natychmiast wstrzymać pracę oczyszczacza.</li><li>• Nie wsadzać palców ani ciał obcych do części zabezpieczających lub ruchomych ani do wlotów i wylotów powietrza.</li><li>• Usuń włosy i inne materiały z oczyszczacza, aby uniknąć zablokowania wlotów i wylotów powietrza.</li><li>• Nie wolno siadać, opierać się ani przechylać oczyszczacza.</li><li>• W przypadku użytkowania wraz z urządzeniami zasilanymi gazem (np. piecyków, ogrzewaczy gazowych) należy przewietrzać pomieszczenie w celu uniknięcia zatrucia tlenkiem węgla.</li><li>• Nie wlewaj płynów i nie wsypuj proszków lub innych drobnych substancji do wylotów powietrza.</li></ul>
<b>Ograniczenia w użytkowaniu</b>	<p>Aby uniknąć ryzyka pożaru, porażenia prądem elektrycznym lub uszkodzeń, oczyszczacza nie wolno używać w następujących sytuacjach:</p> <ul style="list-style-type: none"><li>• W pobliżu otwartego ognia, np. świeczek, kominków aromaterapeutycznych, palników, kominków, papierosów, zapalniczek, łączyw wielofunkcyjnych, świeczników lub patelni.</li><li>• W pobliżu urządzeń generujących wysokie temperatury, np. grzejników elektrycznych, termowentylatorów, elektrycznych urządzeń do ogrzewania stóp, pieców elektrycznych i żelazek.</li><li>• Należy upewnić się, że żadne materiały łatwopalne nie przedostały się do wnętrza oczyszczacza.</li><li>• Na niestabilnym podłożu grożącym upadkiem.</li><li>• W ekstremalnie gorącym lub wilgotnym środowisku, np. w łaźience.</li></ul>

# Przegląd produktu

Przed przystąpieniem do eksploatacji należy zapoznać się z niniejszą instrukcją i zachować ją na przyszłość.

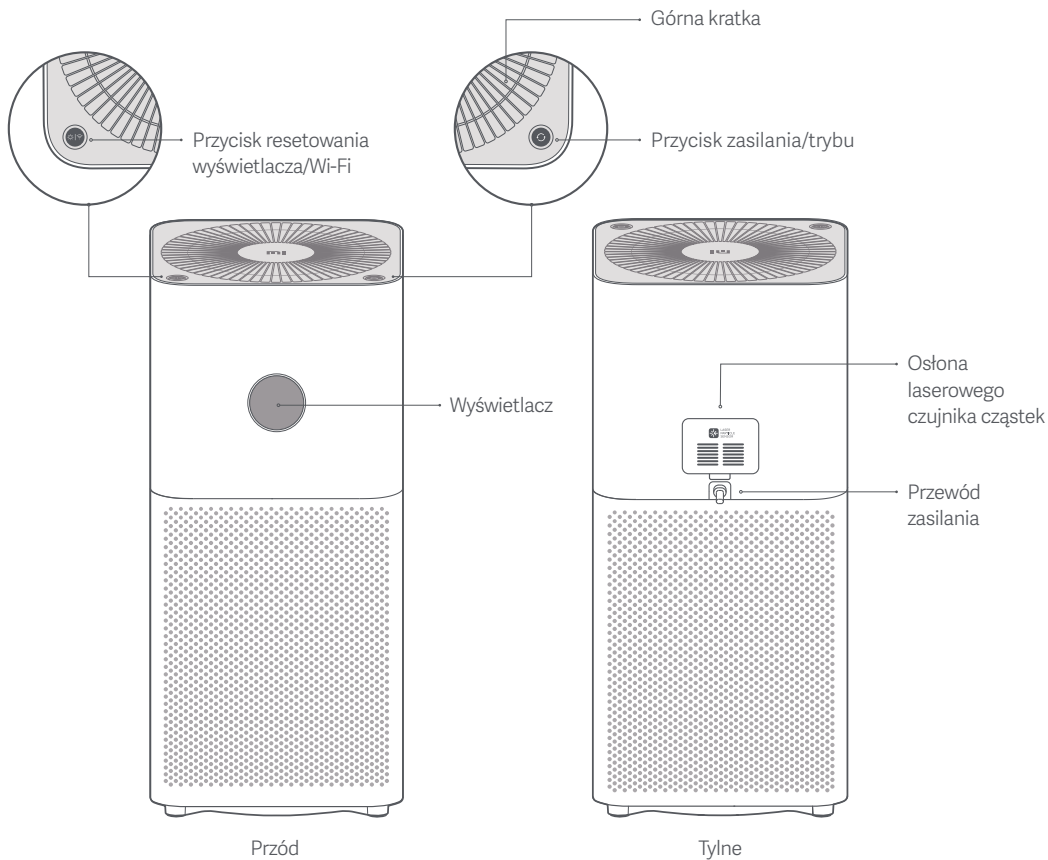

# Użytkowanie

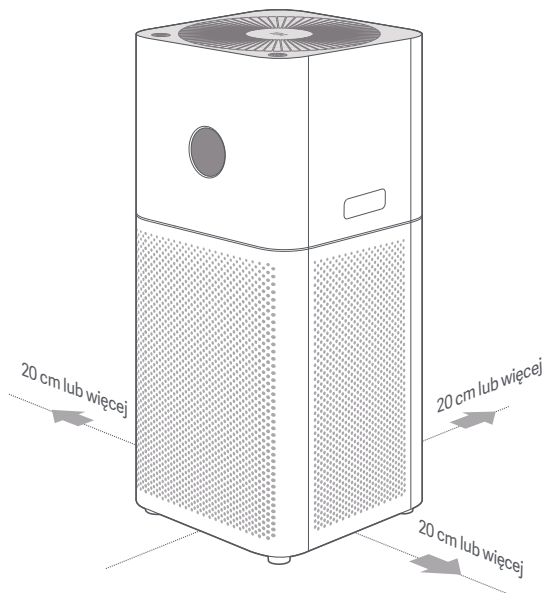

## Umieszczanie oczyszczacza w odpowiednim miejscu

W celu zapewnienia optymalnej wydajności zachowaj zalecaną odległość między wlotami powietrza a ścianami lub innymi przeszkodami.

Uwaga: w celu usprawnienia filtrowania zaleca się zamknięcie drzwi i okien w pomieszczeniu podczas korzystania z oczyszczacza.

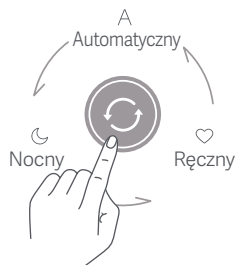

## Przełącznik zasilania/trybu

Naciśnij, aby włączyć oczyszczacz powietrza. Naciśnij i przytrzymaj przez 2 sekundy, aby go wyłączyć. Naciśnij przycisk podczas obsługi oczyszczacza powietrza, aby zmienić tryb.

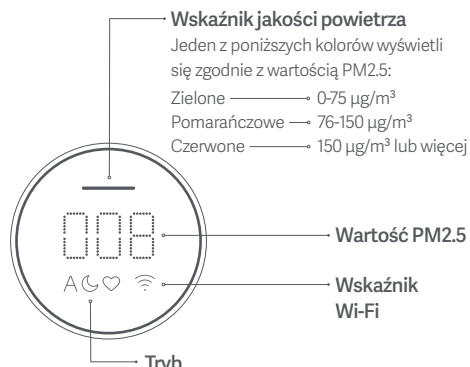

### Wskaźnik jakości powietrza

Jeden z poniższych kolorów wyświetli się zgodnie z wartością PM2.5:

Zielone — 0-75  $\mu\text{g}/\text{m}^3$

Pomarańczowe — 76-150  $\mu\text{g}/\text{m}^3$

Czerwone — 150  $\mu\text{g}/\text{m}^3$  lub więcej

Wartość PM2.5

Wskaźnik Wi-Fi

### Tryb

A Automatyczny: automatycznie przełącza tryb w zależności od jakości powietrza w pomieszczeniu.

☾ Nocny: ultra niski poziom hałasu zapewniający komfort podczas snu.

♥ Ręczny: ustawia i zapisuje w aplikacji obszar powierzchniowy oraz wydajność oczyszczania.

# Wymiana wkładu filtra

⚠ Przed czyszczeniem oczyszczacza powietrza należy go wyłączyć i odłączyć od zasilania.

Uwaga: aby uniknąć obrażeń, podczas otwierania lub montowania przegrody filtra nie wsadź palców między górną a dolną część.

## 1 Otwieranie przegrody filtra

Naciśnij i przytrzymaj przyciski (jak pokazano na rysunku), aby zdjąć górną część oczyszczacza i otworzyć przegrodę filtra.

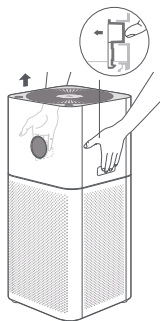

## 2 Wymywanie wkładu filtra

Wyjmij stary filtr.

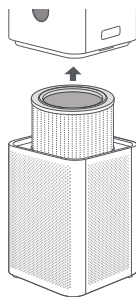

## 3 Montowanie wkładu filtra

Włóż filtr od góry, aby zamontować go w prawidłowej pozycji i zamontuj górną część oczyszczacza na wkładzie filtra.

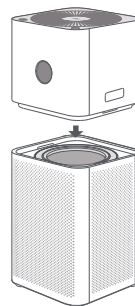

## 4 Resetowanie filtra

Gdy oczyszczacz powietrza znajduje się w trybie gotowości, naciśnij i przytrzymaj przycisk zasilania/trybu przez sześć sekund, aż wskaźnik świetlny jakości powietrza zaświeci się na zielono przez jedną sekundę. Po wyemitowaniu trzech dźwięków filtr zostanie pomyślnie zresetowany.

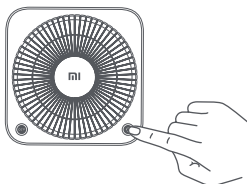

## 5 Resetowanie połączenia Wi-Fi

Jeżeli telefon nie może połączyć się z oczyszczaczem, należy jednocześnie nacisnąć i przytrzymać przycisk zasilania/trybu i przycisk resetowania wyświetlacza/Wi-Fi przez pięć sekund. Po wyemitowaniu dźwięku resetowanie Wi-Fi zakończy się pomyślnie.

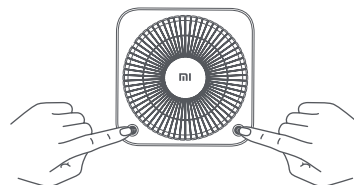

Uwaga: zaleca się wymianę filtra co 6-12 miesięcy. Potrzebę wymiany filtra wskazuje wskaźnik świetlny, który po włączeniu oczyszczacza zamiga raz na czerwono. Aby upewnić się, że oczyszczacz funkcjonuje i oczyszcza prawidłowo, odwiedź stronę [www.mi.com](http://www.mi.com) i zakup oryginalny filtr Mi.

# Połącz z aplikacją Mi Home/Xiaomi Home

Ten produkt współpracuje z aplikacją Mi Home/Xiaomi Home\*. Steruj urządzeniem w aplikacji Mi Home/Xiaomi Home.

Ten produkt współpracuje z aplikacją Mi Home/Xiaomi Home\*. Aplikacja Mi Home/Xiaomi Home umożliwia sterowanie urządzeniem i wchodzenie z nim w interakcje przy użyciu innych inteligentnych urządzeń domowych.

Zeskanuj kod QR, aby pobrać i zainstalować aplikację. Jeśli aplikacja jest już zainstalowana, nastąpi przekierowanie do strony konfiguracji połączenia. Aby pobrać i zainstalować aplikację, możesz też wyszukać nazwę „Mi Home/Xiaomi Home” w sklepie z aplikacjami.

Otwórz aplikację Mi Home/Xiaomi Home, naciśnij przycisk „+” w górnym prawym rogu ekranu i wykonaj polecenia, aby dodać urządzenie.

\* Nazwa aplikacji Xiaomi Home obowiązuje w Europie (za wyjątkiem Rosji). Nazwa aplikacji wyświetlana w urządzeniu użytkownika jest obowiązująca.



Uwaga: Wersja aplikacji mogła zostać uaktualniona. Wykonuj instrukcje bieżącej wersji aplikacji.

# Dbanie o urządzenie i konserwacja

⚠ Przed czyszczeniem oczyszczacza powietrza należy go wyłączyć i odłączyć od zasilania.

## Czyszczenie wkładu filtra

Aby upewnić się, że urządzenie działa i oczyszcza prawidłowo, należy usuwać pył przylegający do otworów wentylacyjnych lub ścian obudowy przy użyciu odkurzacza lub miękkiej ściereczki.

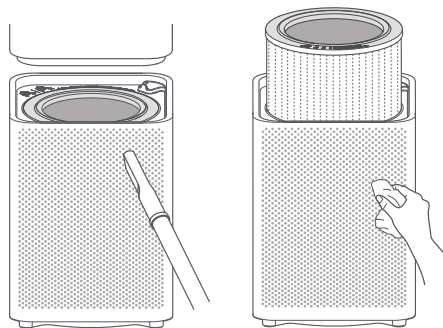

## Czyszczenie laserowego czujnika cząstek

Użyj nieostrego narzędzia, aby otworzyć osłonę laserowego czujnika cząstek, a następnie pistoletu pneumatycznego lub suszarki do włosów, aby wyczyścić czujnik i filtr na osłonie, jak pokazano na rysunku.

Uwaga: nie należy używać gorącego powietrza.

Filtr znajdujący się w przegrodzie można czyścić wodą. Przed ponowną instalacją należy pozostawić go do całkowitego osuszenia.

Uwaga: Oczyszczacz nie wolno bezpośrednio płukać w wodzie ani spryskiwać wodą. Nie wycieraj oczyszczacza mokrą ściereką, aby uniknąć przedostania się wody do wnętrza.

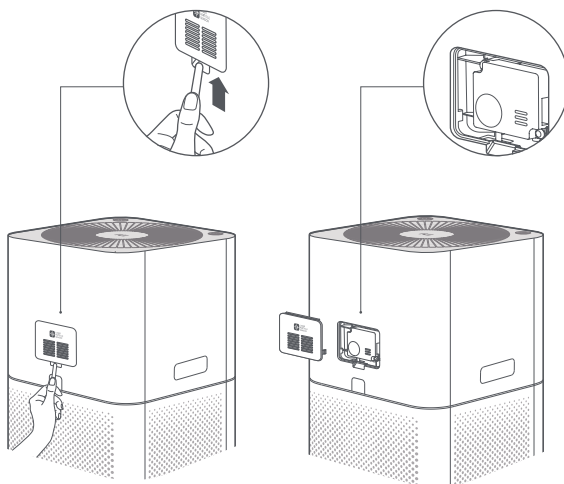



# Dane techniczne

Nazwa	Oczyszczacz powietrza Mi 3C	Napięcie znamionowe	100-240 V~	Model	AC-M14-SC
Częstotliwość znamionowa	50/60 Hz	Moc znamionowa	29 W	Szybkość dostarczania czystego powietrza(CADR cząsteczki)	320 m <sup>3</sup> /godz.*
Szybkość dostarczania czystego powietrza bez formaldehydu (CADR formaldehyd)	60 m <sup>3</sup> /godz.	Wydajność oczyszczania powietrza	Wysoka	Wydajność usuwania formaldehydu	Wysoka
Wymiary	240 x 240 x 520 mm	Zużycie energii w trybie bezczynności	< 2,0 W	Masa netto	ok. 4,6 kg
Poziom hałasu	≤61 dB(A)	Kolor	Biały	Wydajność powierzchniowa	106 m <sup>3</sup> /godz.
Łączność bezprzewodowa	Wi-Fi IEEE 802.11 b/g/n 2,4 GHz				
RF Dane techniczne: Wi-Fi 2,4G (2400-2483,5 MHz), Maksymalna moc wyjściowa: <20 dBm W normalnych warunkach użytkowania to urządzenie powinno znajdować się w odległości 20 cm od anteny i ciała użytkownika.					

Testowane przez stronę trzecią zgodnie z normą GB/T 18801-2015

## Informacje wymagane przepisami

### Deklaracja zgodności UE

 Niniejszym firma Beijing Smartmi Electronic Technology Co., Ltd. oświadcza, że urządzenie radiowe typu AC-M14-SC jest zgodne z dyrektywą 2014/53/UE. Pełny tekst deklaracji zgodności UE jest dostępny na następującej stronie internetowej: <http://www.mi.com/global/service/support/declaration.html>

### Informacje dotyczące utylizacji i recyklingu WEEE



Wszystkie produkty oznaczone tym symbolem są uznane za odpady sprzętu elektrycznego i elektronicznego (WEEE zgodnie z Dyrektywą 2012/19/UE) i nie mogą być wyrzucane po zakończeniu okresu użytkowania wraz z innymi odpadami. W celu ochrony zdrowia ludzi oraz środowiska naturalnego należy przekazać zużyty sprzęt do wyznaczonego punktu utylizacji wyznaczonego przez instytucje rządowe lub lokalne. Prawidłowe usunięcie zużytego produktu pomaga w zapobieganiu potencjalnym negatywnym skutkom oddziaływania na środowisko naturalne i zdrowie ludzi. Więcej informacji można uzyskać w urzędzie lokalnym lub od instalatora.

Uwaga: ilustracje produktu, akcesoriów i interfejsu użytkownika przedstawione w niniejszym podręczniku służą jedynie jako odniesienie. Rzeczywisty produkt i funkcje mogą różnić się od przedstawionych w związku z ulepszeniami produktu.

## Меры предосторожности

- Если шнур электропитания поврежден, замените его оригинальным шнуром, приобретенным у производителя или в соответствующем сервисном центре.
- Дети в возрасте от 8 лет и лица с ограниченными физическими, сенсорными или умственными способностями или недостаточным опытом и знаниями могут использовать это устройство под наблюдением или после получения инструкций по технике безопасности и осознания возможных рисков.
- Дети не должны играть с устройством. Не разрешайте детям чистить устройство и выполнять другие мероприятия по уходу за ним без присмотра взрослых.

# Меры предосторожности

- Перемещение** · Перед перемещением выключите очиститель воздуха и выньте штепсель из розетки.
- 
- Установка** · Очиститель воздуха не включится при неправильной установке решетки вентилятора и крышки отсека для фильтра.  
· Между воздухозаборными отверстиями и стенами или другими предметами должно оставаться расстояние минимум 20 см.
- 
- Очистка** · Перед чисткой или техническим обслуживанием устройство следует отключить от питающей сети.  
· Часто удаляйте пыль, волосы и другие частицы с внешнего сетчатого экрана фильтра, чтобы снизить вероятность роста бактерий.  
· Удаляйте пыль, волосы и частицы из воздухозаборных отверстий очистителя воздуха, чтобы не допустить снижения забора воздуха.  
· Накройте выпускное отверстие воздуха, чтобы не допустить попадания пыли, волос и других частиц, когда очиститель воздуха не используется в течение длительного времени.
- 
- Блок питания** Во избежание пожара, поражения электрическим током и другого ущерба используйте шнур питания и электрические розетки согласно приведенной ниже инструкции:  
· Не прилагайте чрезмерное усилие для вытягивания шнура питания, не скручивайте и не сгибайте его, поскольку это может привести к оголению или разлому электрического провода шнура питания.  
· Шнур питания должен вставляться в подходящий электрический разъем.  
· Используйте шнур питания, который поставляется с очистителем воздуха, не используйте какие-либо сторонние шнуры питания.  
· Всегда вынимайте шнур электропитания очистителя воздуха из розетки при выполнении технического обслуживания или перемещении очистителя воздуха.
- 
- Во время использования** · Немедленно прекратите использование очистителя воздуха при появлении необычных шумов, неприятного запаха, перегреве или неравномерном вращении вентилятора.  
· Не вставляйте пальцы или инородные предметы в защитные детали, подвижные детали, воздухозаборные отверстия или выпускные отверстия воздуха.  
· Не допускайте попадание в очиститель воздуха таких предметов, как волосы или ткань, чтобы избежать закупоривания воздухозаборных отверстий или выпускных отверстий воздуха.  
· Не сидите на очистителе, не опирайтесь на него и не наклоняйте его.  
· При использовании вместе с газовым оборудованием (например, газовыми печами или водонагревателями) обеспечьте достаточную вентиляцию, чтобы избежать отравления угарным газом.  
· Не наливайте какую-либо жидкость, не насыпайте порошки или какие-либо другие вещества и выпускное отверстие воздуха очистителя воздуха.
- 
- Ограничения на эксплуатацию** Не используйте очиститель воздуха при следующих обстоятельствах, поскольку это может привести к поражению электрическим током, пожару или другому ущербу:  
· Около источников открытого пламени, например, свечей, каминов, плит, каминов, сигарет, хлопушек, зажигалок, универсальных горелок, акалитов или жаровен.  
· Около приборов, производящих высокую температуру, например, электрических нагревателей, вентиляторных воздухонагревателей, электрических грелок для ног, электроплит и электрических углов.  
· Примите меры, чтобы в очиститель воздуха не попадали воспламеняемые предметы.  
· В неустойчивом положении, когда очиститель воздуха легко может перевернуться.  
· В среде с чрезвычайно высокой температурой, влажностью или сыростью, например, в ванной.

# Обзор изделия

Перед использованием изделия внимательно изучите это руководство и сохраните его на будущее для справки.

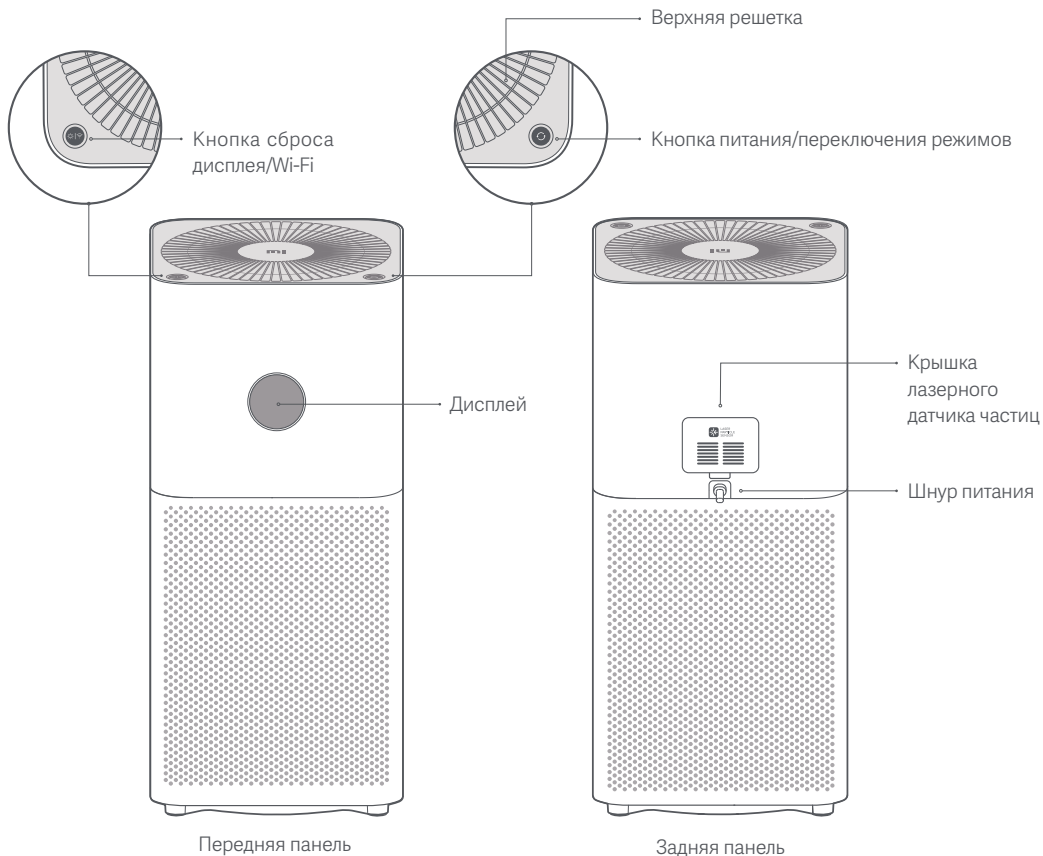

# Использование

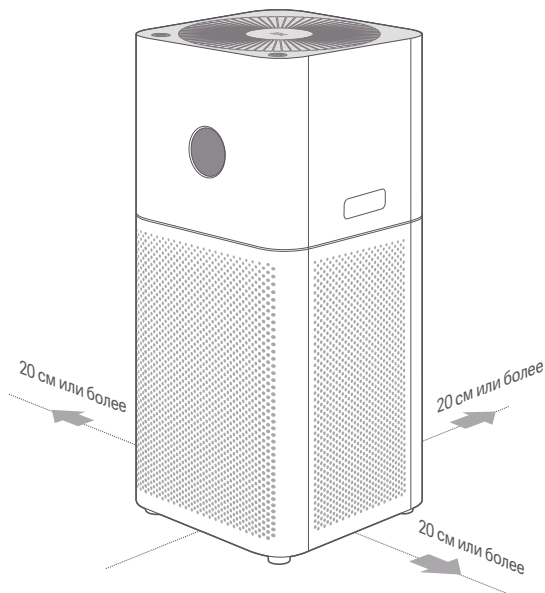

## Размещение очистителя воздуха в подходящем месте

Для оптимальной работы соблюдайте рекомендуемое расстояние между воздухозаборными отверстиями и стенами или другими препятствиями.

Примечание. При использовании очистителя рекомендуется закрывать двери и окна для более эффективной фильтрации.



## Питание/Переключение режимов

Нажмите кнопку, чтобы включить очиститель воздуха; нажмите и удерживайте кнопку в течение 2 секунд, чтобы выключить его. Нажмите кнопку для переключения режима, когда работает очиститель воздуха.

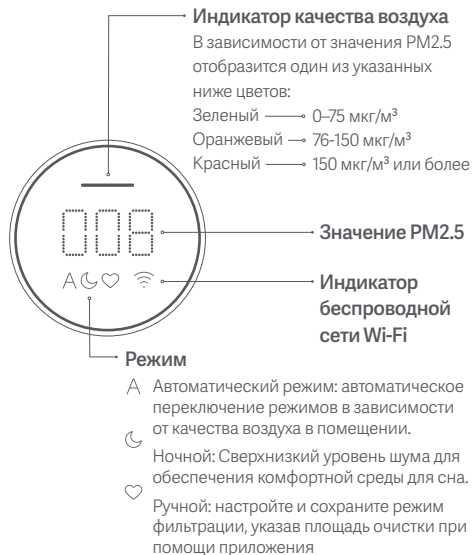

# Замена картриджа фильтра

⚠ Перед очисткой отключите очиститель воздуха и отсоедините его от источника питания.

Примечание. Во избежание травм не вставляйте пальцы между верхней и нижней частью при открытии или установке отсека для фильтра.

## 1 Открытие отсека для фильтра

Нажмите и удерживайте кнопки (как на рисунке), чтобы снять верхнюю часть очистителя, чтобы открыть отсек для фильтра.

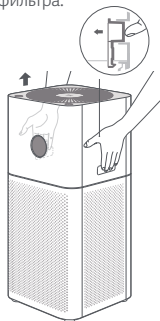

## 2 Удаление картриджа фильтра

Удалите старый фильтр.

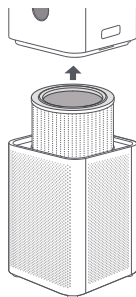

## 3 Установка картриджа фильтра

Вставьте фильтр сверху, чтобы установить его в правильном положении, и установите верхнюю часть очистителя на отсек для фильтра.

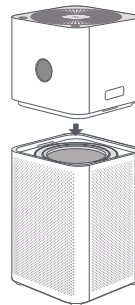

## 4 Сброс фильтра

Когда очиститель воздуха находится в режиме ожидания, нажмите и удерживайте кнопку питания/режима в течение шести секунд, пока индикатор качества воздуха не загорится зелёным в течение одной секунды. Как только вы услышите три звуковых сигнала, фильтр был успешно сброшен.

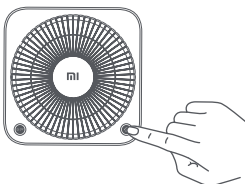

Примечание. Рекомендуем заменять фильтр каждые 6-12 месяцев. Когда фильтр необходимо заменить, индикатор будет мигать красным цветом после включения очистителя. Чтобы убедиться, что ваш очиститель работает должным образом, посетите сайт [www.mi.com](http://www.mi.com), чтобы купить подлинный фильтр Mi.

## 5 Сброс настроек Wi-Fi

Если ваш телефон не может подключиться к очистителю, одновременно нажмите и удерживайте кнопку питания/режима и дисплей/сброс Wi-Fi в течение пяти секунд. Как только вы услышите звуковой сигнал, соединение Wi-Fi было успешно сброшено.

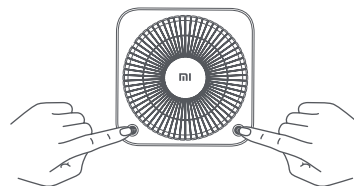

# Подключитесь к приложению Mi Home / Xiaomi Home

Продукт работает с Mi Home / Xiaomi Home\*. Управляйте своим устройством в этом приложении.

Продукт работает с Mi Home / Xiaomi Home\*. Управляйте своим устройством и взаимодействуйте с другими домашними устройствами в этом приложении.

Отсканируйте QR-код, чтобы скачать и установить приложение. Вы будете перенаправлены на страницу настройки подключения, если приложение уже установлено. Или выполните поиск по запросу "Mi Home / Xiaomi Home" в App Store, чтобы скачать и установить приложение.

Откройте приложение Mi Home / Xiaomi Home, нажмите "+" в правом верхнем углу и следуйте инструкциям по добавлению устройства.

\* В Европе приложение называется "Xiaomi Home" (кроме России). Название приложения, которое отображается на вашем устройстве, должно быть принято по умолчанию.



Примечание. Версия приложения могла обновиться. Следуйте инструкциям для текущей версии приложения.

# Уход и техническое обслуживание

⚠ Перед очисткой отключите очиститель воздуха и отсоедините его от источника питания.

## Очистка картриджа фильтра

Чтобы гарантировать, что ваш очиститель работает и очищается должным образом, используйте пылесос или мягкую ткань, чтобы удалить пыль, прилипшую к отверстиям для воздуха или стенкам корпуса.

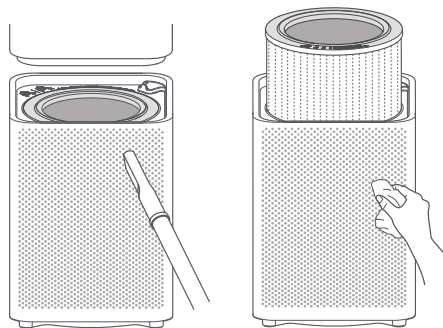

## Очистка лазерного датчика частиц

Используйте неострый инструмент, чтобы открыть крышку лазерного датчика частиц, затем используйте пневматический пистолет или фен для очистки датчика и фильтра на крышке, как показано на рисунке.

Примечание: Не используйте горячий воздух.

Фильтр в отсеке фильтра можно промыть водой, переустановите его после того, как он полностью высохнет.

Примечание. Запрещается непосредственно промывать или опрыскивать очиститель водой. Не протирайте очиститель влажной тканью, чтобы вода не попала в него.

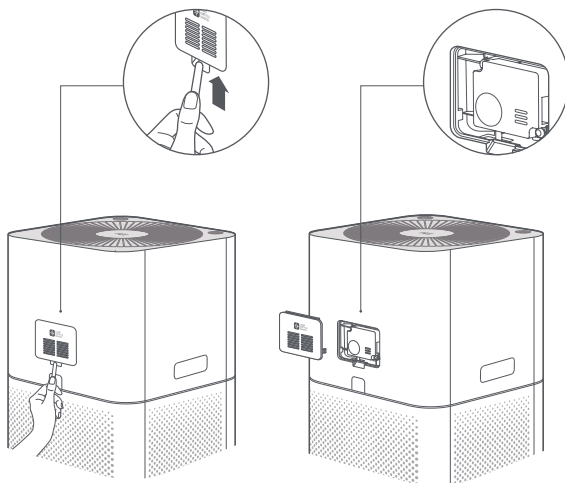



# Технические характеристики

Наименование	Очиститель воздуха Mi 3C	Номинальное напряжение	100-240 В-	Модель	AC-M14-SC
Номинальная частота	50/60 Гц	Номинальная мощность	29 Вт	Интенсивность подачи чистого воздуха (CADR-частицы)	320 м³/ч*
Интенсивность подачи очищенного от формальдегида воздуха (CADR формальдегид)	60 м³/ч	Эффективность очистки частиц	Высокая	Эффективность очистки формальдегида	Высокая
Размеры	240 x 240 x 520 мм	Энергопотребление в режиме ожидания сети.	< 2,0 Вт	Вес нетто	прибл. 4,6 кг
Уровень шума	≤61 дБ(А)	Цвет	белый	Эффективность области	106 м²/ч
Беспроводное подключение	Wi-Fi IEEE 802.11 b/g/n 2,4 ГГц				
<p>RF Технические характеристики:            Wi-Fi 2,4 ГГц (2400-2483,5 MHz), Максимальная выходная мощность: &lt;20 дБм            При обычных условиях использования между антенной этого оборудования и телом пользователя должно сохраняться расстояние не менее 20 см.</p>					

Испытания проведены независимой лабораторией в соответствии со стандартом GB/T 18801-2015.

# Информация о соответствии требованиям

## Декларация о соответствии нормативным требованиям ЕС

**CE** Настоящим компания Beijing Smartmi Electronic Technology Co., Ltd. заявляет, что тип радиооборудования AC-M14-SC соответствует требованиям Директивы 2014/53/EU. Полный текст декларации о соответствии нормативным требованиям ЕС доступен по следующему адресу: <http://www.mi.com/global/service/support/declaration.html>

## Информация об утилизации и переработке отходов электрического и электронного оборудования



Все изделия, обозначенные символом отдельного сбора отработанного электрического и электронного оборудования (WEEE, директива 2012/19/EU), следует утилизировать отдельно от несортируемых бытовых отходов. С целью охраны здоровья и защиты окружающей среды такое оборудование необходимо сдавать на переработку в специальные пункты приема электрического и электронного оборудования, определенные правительством или местными органами власти. Правильная утилизация и переработка помогут предотвратить возможные негативные последствия для окружающей среды и здоровья человека. Чтобы узнать, где находятся такие пункты сбора и как они работают, обратитесь в компанию, занимающуюся установкой оборудования, или в местные органы власти.

Примечание. Иллюстрации изделия, аксессуаров и пользовательского интерфейса в настоящем руководстве пользователя представлены исключительно в ознакомительных целях. Фактические характеристики прибора и его функции могут отличаться в связи с улучшениями продукта.

## คำเตือน

- เมื่อสายไฟเกิดความเสียหาย จะต้องเปลี่ยนสายไฟใหม่ที่เป็นของแท้ซึ่งซื้อจากผู้ผลิตหรือฝ่ายบริการหลังการขายแทนทันที
- เด็กอายุตั้งแต่ 8 ปีขึ้นไปและบุคคลที่มีข้อจำกัดทางร่างกาย ระบบประสาท หรือสภาวะจิต หรือขาดประสบการณ์และความรู้ ล้วนแต่สามารถใช้เครื่องใช้ไฟฟ้านี้ได้ แต่ต้องได้รับการควบคุมดูแลหรือชี้แนะวิธีใช้งานเครื่องอย่างปลอดภัยและเข้าใจถึงอันตรายที่อาจเกิดขึ้นจากการใช้เครื่อง
- เด็กๆ ไม่ควรเล่นเครื่อง ไม่ควรปล่อยให้เด็กทำความสะอาดและบำรุงรักษาเครื่องโดยไม่มีการควบคุมดูแล

# ข้อพึงระวังเพื่อความปลอดภัย

การเคลื่อนย้าย	<ul style="list-style-type: none"><li>· ปิดและถอดปลั๊กเครื่องกรองอากาศออกก่อนที่จะทำการเคลื่อนย้าย</li></ul>
การติดตั้ง	<ul style="list-style-type: none"><li>· คุณจะไม่สามารถเปิดเครื่องฟอกอากาศได้หากไม่มีการติดตั้งตะแกรงพัฒนาและฝาปิดไส้กรองเครื่องฟอกอากาศอย่างเหมาะสม</li><li>· รัขษาระยะห่างอย่างน้อย 20 ซม. ระหว่างช่องรับอากาศกับกำแพงหรือสิ่งอื่นๆ</li></ul>
การทำความสะอาด	<ul style="list-style-type: none"><li>· ก่อนทำความสะอาดหรือทำการบำรุงรักษาอื่นๆ ต้องถอดปลั๊กเครื่องออกจากแหล่งจ่ายไฟ</li><li>· กำจัดฝุ่น เส้นผมและฝุ่นละอองต่างๆ ออกจากตะแกรงกรองด้านนอกของไส้กรองเครื่องฟอกอากาศอย่างสม่ำเสมอเพื่อลดโอกาสในการเกิดแบคทีเรีย</li><li>· กำจัดฝุ่น เส้นผมและฝุ่นละอองต่างๆ ออกจากช่องรับอากาศของเครื่องฟอกอากาศเพื่อป้องกันการลดลงของปริมาณอากาศเข้า</li><li>· ปิดช่องระบายอากาศเพื่อป้องกันไม่ให้ฝุ่น เส้นผมและฝุ่นละอองต่างๆ เข้าไปข้างในเมื่อไม่มีการใช้งานเครื่องฟอกอากาศเป็นเวลานาน</li></ul>
แหล่งจ่ายไฟ	<p>เพื่อหลีกเลี่ยงไม่ให้เกิดไฟไหม้ ไฟดูดหรือความเสียหายอื่นๆ ควรใช้สายไฟและแหล่งจ่ายไฟตามที่แนะนำไว้ดังต่อไปนี้:</p> <ul style="list-style-type: none"><li>· ห้ามดึง บิดหรือออสายไฟผกเกินไปเนื่องจากอาจทำให้สัมผัสหรือทำให้แกนสายไฟเสียหายได้</li><li>· เสียบสายไฟเข้าไปในแหล่งจ่ายไฟที่ที่เหมาะสมเท่านั้น</li><li>· ใช้สายไฟที่ได้รับการจัดหามาพร้อมกับเครื่องฟอกอากาศเท่านั้น ห้ามใช้สายไฟของบริษัผู้ผลิตรายอื่น</li><li>· ถอดปลั๊กออกจากเครื่องฟอกอากาศก่อนที่จะทำการบำรุงรักษาหรือเคลื่อนย้ายเครื่องฟอกอากาศอยู่เสมอ</li></ul>
ระหว่างการใช้งาน	<ul style="list-style-type: none"><li>· หลีกเลี่ยงงานเครื่องฟอกอากาศที่เหนือเครื่องฟอกอากาศมีเสียงที่ผิดปกติ สงกลิ่นเหม็น ร้อนจัดหรือเมื่อพัดลมหมุนผิดปกติ</li><li>· ห้ามเหยียบขาของถาดหรือสิ่งแปลกปลอมต่างๆ เข้าไปในส่วนที่มีการป้องกัน ส่วนที่เคลื่อนไหว ช่องรับอากาศหรือช่องระบายอากาศ</li><li>· กันไม่ให้วัตถุต่างๆ เช่น เส้นผมหรือเส้นใยยู่ใกล้เครื่องฟอกอากาศเพื่อป้องกันการอุดตันของช่องรับอากาศหรือช่องระบายอากาศ</li><li>· อย่าสัมผัส พัง หรือตะแคงเครื่องฟอกอากาศ</li><li>· เมื่อใช้งานร่วมกับอุปกรณ์ที่ขึ้นเกิดและน้ำมัน (เช่น เตารีด เครื่องทำความร้อนแบบใช้แก๊ส) โปรดระบายอากาศเพื่อหลีกเลี่ยงภาวะคาร์บอนมอนอกไซด์เป็นพิษ</li><li>· ห้ามเทของเหลวหรือใส่ผงหรือสารขนาดเล็กต่างๆ เข้าไปในช่องระบายอากาศของเครื่องฟอกอากาศ</li></ul>
ข้อจำกัดในการใช้งาน	<p>ห้ามใช้งานเครื่องฟอกอากาศในสภาพการดังต่อไปนี้เนื่องจากอาจก่อให้เกิดไฟดูด ไฟไหม้หรือความเสียหายอื่นๆ ได้:</p> <ul style="list-style-type: none"><li>· ใกล้เคียงไฟแบบเปิด เช่น เทียนไข กระถางธูป เตาไฟ เตาผิง บุหรี่ ประทัด ไฟ เครื่องจุดไฟ ฝอบไฟอบกระดาษ</li><li>· ที่จุดเทียนหรือแหล่งติดไฟต่างๆ</li><li>· ใกล้อุปกรณ์ต่างๆ ที่ก่อให้เกิดอุณหภูมิสูง เช่น เครื่องทำความร้อนไฟฟ้า เครื่องทำความร้อนพัฒนา เครื่องทำความร้อนสำหรับเท้า เตาไฟฟ้า เตากริลล์ไฟฟ้า</li><li>· ตรวจสอบให้แน่ใจว่า ไม่มีวัตถุไวไฟเข้าไปในเครื่องฟอกอากาศ</li><li>· ในตำแหน่งที่ไม่เหมาะสมซึ่งเครื่องฟอกอากาศอาจล้มคว่ำลงมาได้ง่าย</li><li>· ในสภาพแวดล้อมที่ร้อน ชื้นและหนาจัดมาก เช่น ห้องน้</li></ul>

# ภาพรวมผลิตภัณฑ์

อ่านคู่มือฉบับนี้ให้ละเอียดก่อนใช้งาน และการเก็บไว้ใช้อ้างอิงในอนาคต

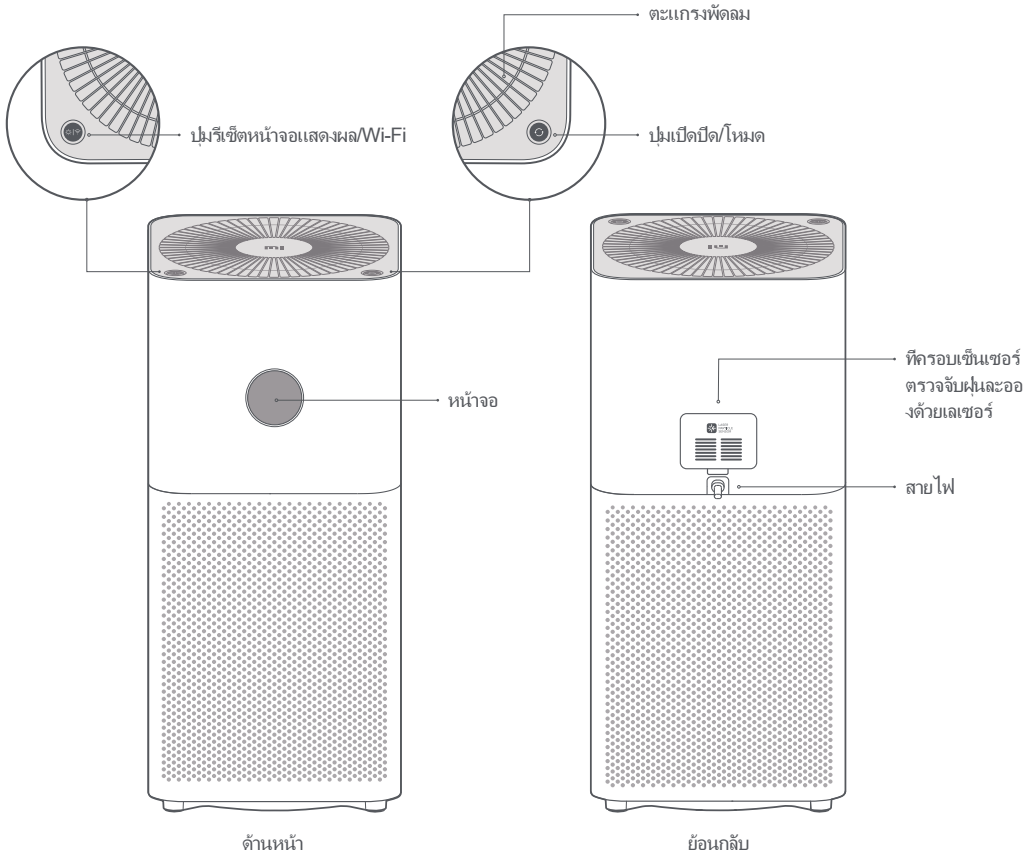

# วิธีการใช้

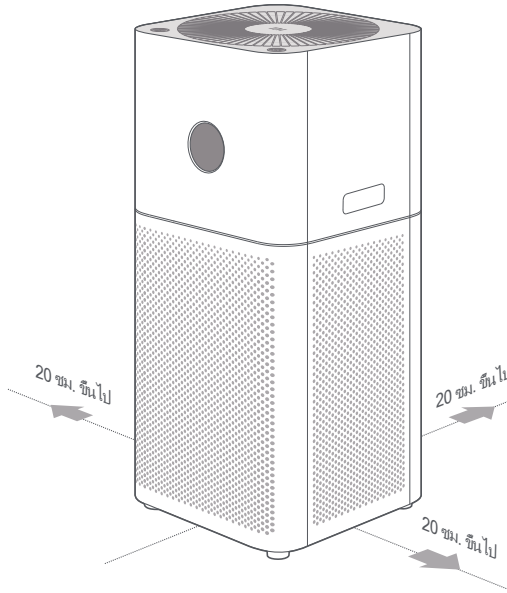

## ติดตั้งเครื่องฟอกอากาศให้เข้าที่

เพื่อการทำงานอย่างเต็มประสิทธิภาพ โปรดรักษาระยะห่างระหว่างช่องอากาศกับกำแพงหรือสิ่งกีดขวางต่างๆ ให้ห่างจากกันตามระยะที่แนะนำนี้

หมายเหตุ: แนะนำให้ปิดประตูและหน้าต่างต่างระหว่างที่ใช้งานเครื่องฟอกเพื่อการกรองที่มีประสิทธิภาพยิ่งขึ้น



## สวิตช์เปิดปิด/โหมด

กดปุ่มเพื่อเปิดเครื่องฟอกอากาศ กดปุ่มค้างไว้เป็นเวลา 2 วินาทีเพื่อปิดเครื่องฟอกอากาศ กดปุ่มเพื่อสลับโหมดเมื่อเครื่องฟอกอากาศกำลังทำงาน

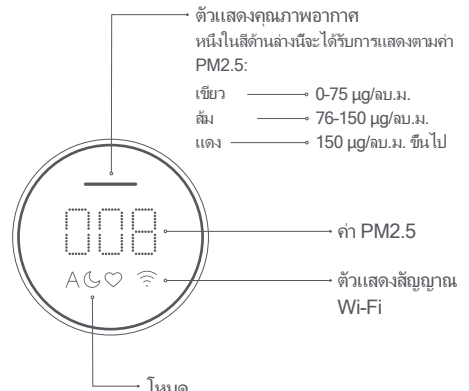

A อัตโนมัติ: สลับโหมดโดยอัตโนมัติตามคุณภาพของอากาศภายในห้อง

กลางคืน: ระดับเสียงต่ำสุดเพื่อสภาพแวดล้อมในการนอนหลับที่สงบสบาย

กำหนดเอง: ตั้งค่าและบันทึกบริเวณผิวหน้ารวมถึงประสิทธิภาพของการฟอกอากาศลงในแอป

# การเปลี่ยนกล่องไส้กรองเครื่องฟอกอากาศ

⚠ ก่อนทำความสะอาด โปรดตรวจสอบให้แน่ใจว่าเครื่องฟอกอากาศปิดเครื่องและถอดสายไฟออกแล้ว

หมายเหตุ: เพื่อหลีกเลี่ยงการบาดเจ็บ อย่าเหยียบนิ้วของคุณเข้าไปที่ระหว่างส่วนบนสุดกับส่วนล่างสุดเมื่อเปิดหรือติดตั้งช่องไส้กรองเครื่องฟอกอากาศ

## 1 การเปิดฝาปิดช่องไส้กรองเครื่องฟอกอากาศ

กดปุ่มค้างไว้ (ตามที่แสดงในรูป) เพื่อถอดส่วนบนสุดของเครื่องฟอกอากาศเพื่อเปิดช่องไส้กรองเครื่องฟอกอากาศ

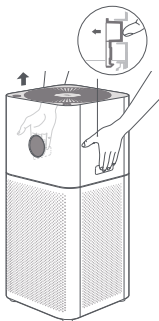

## 2 การถอดกล่องไส้กรองเครื่องฟอกอากาศ

ถอดช่องไส้กรองเครื่องฟอกอากาศชั้นเก่า

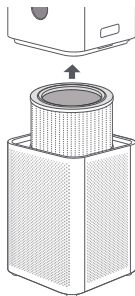

## 3 การติดตั้งกล่องไส้กรองเครื่องฟอกอากาศ

ใส่ไส้กรองเครื่องฟอกอากาศจากด้านบนสุดเพื่อติดตั้งไส้กรองเครื่องฟอกอากาศในตำแหน่งที่ถูกต้องและติดตั้งส่วนบนสุดของเครื่องฟอกอากาศไว้ที่บนช่องไส้กรองเครื่องฟอกอากาศ

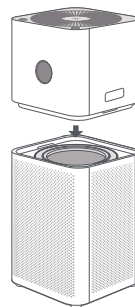

## 4 การรีเซ็ตไส้กรองเครื่องฟอกอากาศ

เมื่อเครื่องฟอกอากาศอยู่ในโหมดสแตนด์บาย กดปุ่มเปิดปิดเครื่องใหม่ค้างไว้เป็นเวลาหกวินาทีจนกระทั่งไฟแสดงคุณภาพของอากาศสว่างเป็นสีเขียวเป็นเวลาหนึ่งวินาที เมื่อคุณได้ยินเสียงบีบดังสามครั้งแสดงว่าไส้กรองได้รับการรีเซ็ตเรียบร้อยแล้ว

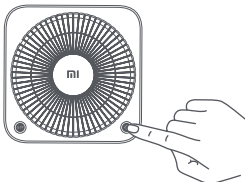

## 5 การรีเซ็ตสัญญาณ Wi-Fi

หากโทรศัพท์ของคุณไม่สามารถเชื่อมต่อกับเครื่องฟอกอากาศได้ ให้กดปุ่มเปิดปิดเครื่องใหม่และปุ่มหน้าจอแสดงผล/Wi-Fi ไว้พร้อมกันเป็นเวลาห้าวินาที เมื่อคุณได้ยินเสียงบีบดังหนึ่งครั้งแสดงว่าการเชื่อมต่อ Wi-Fi ได้รับการรีเซ็ตเรียบร้อยแล้ว

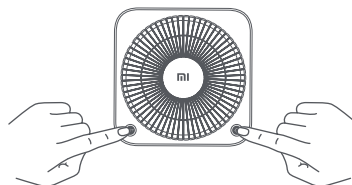

หมายเหตุ: แนะนำให้เปลี่ยนไส้กรองเครื่องฟอกอากาศทุก 6-12 เดือน เมื่อจำเป็นต้องมีการเปลี่ยนไส้กรองเครื่องฟอกอากาศ ไฟแสดงจะกะพริบเป็นสีแดงทุกครั้งที่เปิดเครื่องฟอกอากาศ เพื่อให้แน่ใจได้ถึงการทำงานของเครื่องฟอกอากาศและการฟอกอากาศที่เหมาะสม ได้โปรดไปที่ [www.mi.com](http://www.mi.com) เพื่อซื้อไส้กรองเครื่องฟอกอากาศ Mi ของแท้

## เชื่อมต่อกับแอป Mi Home

ผลิตภัณฑ์นี้ทำงานกับ Mi Home ได้ ควบคุมอุปกรณ์ของคุณในแอป Mi Home

ผลิตภัณฑ์นี้ทำงานกับ Mi Home ได้ ควบคุมอุปกรณ์ของคุณและตั้งให้โต้ตอบกับอุปกรณ์ควบคุมบ้านระบบอัจฉริยะอื่นๆ ในแอป Mi Home

สแกนคิวอาร์โค้ดเพื่อดูรายละเอียดและติดตั้งแอป Mi Home ระบบจะนำคุณไปที่หน้าการตั้งค่าการเชื่อมต่อหากแอป Mi Home ได้รับการติดตั้งแล้ว หรือค้นหา "Mi Home" ใน App Store เพื่อดาวน์โหลดแล้วติดตั้ง

เปิดแอป Mi Home แล้วแตะ "+" ด้านขวาบน จากนั้นทำตามพร้อมท์เพื่อเชื่อมต่ออุปกรณ์ของคุณ



หมายเหตุ: เวอร์ชัน ของแอป Mi Home อาจได้รับการอัปเดตแล้ว โปรดทำตามคำแนะนำโดยอิงกับแอปเวอร์ชันปัจจุบัน



## การดูแลรักษา

⚠ ก่อนทำความสะอาด โปรดตรวจสอบให้แน่ใจว่าเครื่องฟอกอากาศปิดเครื่องและถอดสายไฟออกแล้ว

### การทำความสะอาดถาดกรองเครื่องฟอกอากาศ

เพื่อให้แน่ใจได้ว่าเครื่องฟอกอากาศของคณทำงานและฟอกอากาศอย่างเต็มประสิทธิภาพ คุณควรรีใช้เครื่องดูดฝุ่นหรือผ้านุ่มเพื่อดูดเช็ดฝุ่นละอองที่เกาะอยู่ตามช่องอากาศหรือผนังที่ซี่

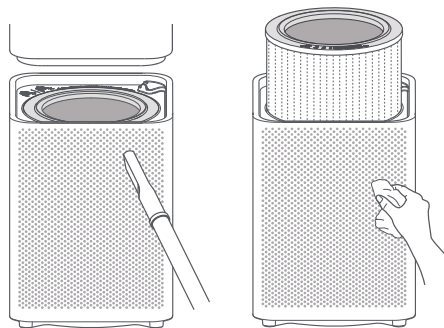

### การทำความสะอาดเซ็นเซอร์ตรวจจับฝุ่นละอองด้วยเลขอร์

ใช้เครื่องมือที่ไม่คมเปิดฝารอบของเซ็นเซอร์ฝุ่นละอองเลขอร์ จากนั้นใช้แปรงนุ่มหรือไม้ปาดทำความสะอาดเซ็นเซอร์และไส้กรองบนฝารอบตามที่แสดงในรูป

หมายเหตุ: ห้ามใช้ซิลิโคน

คุณสามารถทำความสะอาดไส้กรองในช่องใส่ไส้กรองได้ด้วยน้ำ กรณน้ำใส่ไส้กรองกลับเข้าไปอีกครั้งหลังจากที่ไส้กรองแห้งสนิทแล้ว

หมายเหตุ: ห้ามล้างหรือฉีดน้ำใส่เครื่องฟอกอากาศโดยตรง ห้ามเช็ดเครื่องฟอกอากาศด้วยผ้าที่เปียกโชกเพื่อป้องกันไม่ให้น้ำเข้าไปในเครื่องฟอกอากาศ

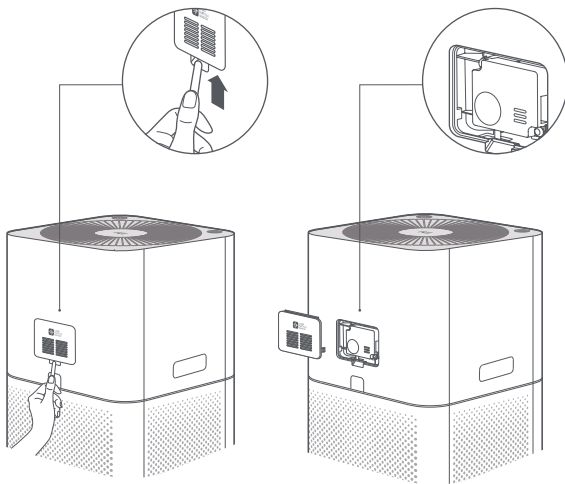

## ข้อมูลจำเพาะ

ชื่อ	เครื่องฟอกอากาศ Mi 3C	อัตราแรงดันไฟฟ้า	100 - 240 โวลต์~	รุ่น	AC-M14-SC
อัตราความถี่	50/60 เฮิรตซ์	อัตราการจ่ายไฟ	29 วัตต์	อัตราการส่งอากาศสะอาด (ฝุ่นละออง CADR)	320 ลบ.ม./ชม.*
อัตราการส่งอากาศสะอาดของฟอรั่มัลติไฮด์ (ฟอรั่มัลติไฮด์ CADR)	60 ลบ.ม./ชม.	ประสิทธิภาพการฟอกอากาศฝุ่นละออง	สูง	ประสิทธิภาพการฟอกอากาศของฟอรั่มัลติไฮด์	สูง
ขนาด	240 × 240 × 520 มม.	การใช้พลังงานระหว่างที่เครื่องขยับสแตนด์บาย	< 2.0 วัตต์	น้ำหนักสุทธิ	ประมาณ 4.6 กก.
ระดับเสียง	≤61 เดซิเบลเอ	สี	ขาว	ประสิทธิภาพของพื้นที่	106 ตร.ม./ช.
การเชื่อมต่อแบบไร้สาย	Wi-Fi IEEE 802.11 b/g/n 2.4 จิกะเฮิรตซ์				
<b>RF ข้อมูลจำเพาะ:</b> Wi-Fi 2.4G (2400-2483.5 เมกะเฮิรตซ์) กำลังไฟฟ้าขาออกสูงสุด: <20 dBm อุปกรณ์ชนิดนี้จำเป็นต้องมีระยะห่างระหว่างเสาอากาศกับตัวของผู้ใช้งานอย่างน้อย 20 ซม. ภายใต้สภาพการใช้งานปกติ					

\*ได้รับการทดสอบฝุ่นละอองโดยห้องปฏิบัติการของบริษัทบุคคลที่สามตาม GB/T 18801-2015

ภาพของผลิตภัณฑ์ อุปกรณ์เสริมและยูสเซอร์อินเทอร์เฟซในคู่มือการใช้งานฉบับนี้เป็นเพียงการอ้างอิงเท่านั้น ผลิตภัณฑ์และฟังก์ชันการทำงานจริงของเครื่องฟอกอากาศอาจแตกต่างกันออกไปเนื่องจากการผลิตและการพัฒนาผลิตภัณฑ์

## Cảnh báo

- Khi dây nguồn bị hỏng, phải thay thế bằng dây nguồn chính hãng được mua từ nhà sản xuất hoặc bộ phận dịch vụ sau bán hàng.
- Thiết bị này có thể được sử dụng cho trẻ em từ 8 tuổi trở lên và những người bị suy giảm khả năng về thể chất, giác quan hoặc tinh thần hoặc thiếu kinh nghiệm và kiến thức nếu họ đã được giám sát hoặc hướng dẫn về việc sử dụng thiết bị an toàn và hiểu rõ các mối nguy hiểm có thể xảy ra.
- Để thiết bị xa tầm tay trẻ em. Trẻ em không được vệ sinh và bảo trì thiết bị mà không có sự giám sát.

# Biện Pháp An Toàn

Di chuyển	<ul style="list-style-type: none"><li>· Tắt và rút phích cắm điện của máy lọc trước khi di chuyển nó.</li></ul>
Cài đặt	<ul style="list-style-type: none"><li>· Không được bật máy lọc khi lưới quạt tản nhiệt và nắp ngăn lọc không được lắp đặt đúng cách.</li><li>· Giữ khoảng cách giữa các cửa hút không khí và tường hoặc các vật thể khác tối thiểu là 20 cm.</li></ul>
Đang vệ sinh	<ul style="list-style-type: none"><li>· Trước khi vệ sinh hoặc thực hiện các công việc bảo trì khác, hãy ngắt thiết bị khỏi nguồn điện.</li><li>· Thường xuyên loại bỏ bụi bẩn, tóc và các hạt nhỏ khác ở màn hình lưới bên ngoài của bộ lọc, để giảm nguy cơ vi khuẩn phát triển.</li><li>· Loại bỏ bụi bẩn, tóc và các hạt nhỏ ở các khe hút không khí của máy lọc để tránh làm giảm lượng khí vào.</li><li>· Che cửa thoát khí để ngăn bụi bẩn, tóc và các hạt nhỏ khác rơi vào khi không sử dụng máy lọc trong một khoảng thời gian dài.</li></ul>
Nguồn điện	<p>Để tránh hỏa hoạn, điện giật hoặc các hư hỏng khác, hãy sử dụng dây nguồn và ổ cắm điện theo hướng dẫn bên dưới:</p> <ul style="list-style-type: none"><li>· Không kéo quá căng, xoắn hoặc uốn cong dây nguồn, vì điều này có thể làm hỏng hoặc đứt lõi dây nguồn.</li><li>· Phải cắm dây nguồn vào ổ cắm điện phù hợp.</li><li>· Sử dụng dây nguồn được cung cấp kèm theo máy lọc, không sử dụng bất kỳ dây nguồn của bên thứ ba nào.</li><li>· Phải rút phích cắm điện của máy lọc trước khi tiến hành bảo trì hoặc di chuyển máy lọc không khí.</li></ul>
Trong quá trình sử dụng	<ul style="list-style-type: none"><li>· Hãy ngừng sử dụng máy lọc ngay lập tức khi nó phát ra âm thanh bất thường, có mùi hôi, quá nóng hoặc quạt quay không đều.</li><li>· Không đưa ngón tay hoặc vật lạ vào các bộ phận bảo vệ, bộ phận có thể chuyển động, cửa hút hoặc thoát không khí.</li><li>· Giữ tóc và các mảnh vải cách xa máy lọc để không bị dính vào hoặc chặn cửa hút và thoát không khí.</li><li>· Không ngồi lên, dựa vào hoặc để máy lọc nghiêng.</li><li>· Đảm bảo thông gió thích hợp khi sử dụng kết hợp với các thiết bị tiêu thụ nhiên liệu gas (như bếp gas, lò sưởi gas) để tránh bị ngộ độc khí carbon monoxit (CO).</li><li>· Không đổ chất lỏng, cũng như ném bột hoặc các chất nhỏ khác vào cửa thoát khí của máy lọc.</li></ul>
Giới hạn sử dụng	<p>Không sử dụng máy lọc trong các trường hợp sau, vì có thể gây giật điện, hỏa hoạn hoặc các hư hỏng khác:</p> <ul style="list-style-type: none"><li>· Gần ngọn lửa, như nến, lư hương, bếp lò, lò sưởi, thuốc lá, pháo, bật lửa, đèn khò đa năng hoặc chảo lửa.</li><li>· Gần các thiết bị sản sinh ra nhiệt độ cao, chẳng hạn như máy sưởi điện, quạt sưởi, máy sưởi chân bằng điện, bếp điện, bàn là điện.</li><li>· Không để vật dễ cháy lọt vào máy lọc.</li><li>· Ở những nơi không bằng phẳng để làm ngã máy lọc.</li><li>· Trong môi trường quá nóng, ẩm hoặc ướt, chẳng hạn như phòng tắm.</li></ul>

# Tổng quan về sản phẩm

Đọc kỹ hướng dẫn sử dụng này trước khi sử dụng và giữ nó lại để tham khảo

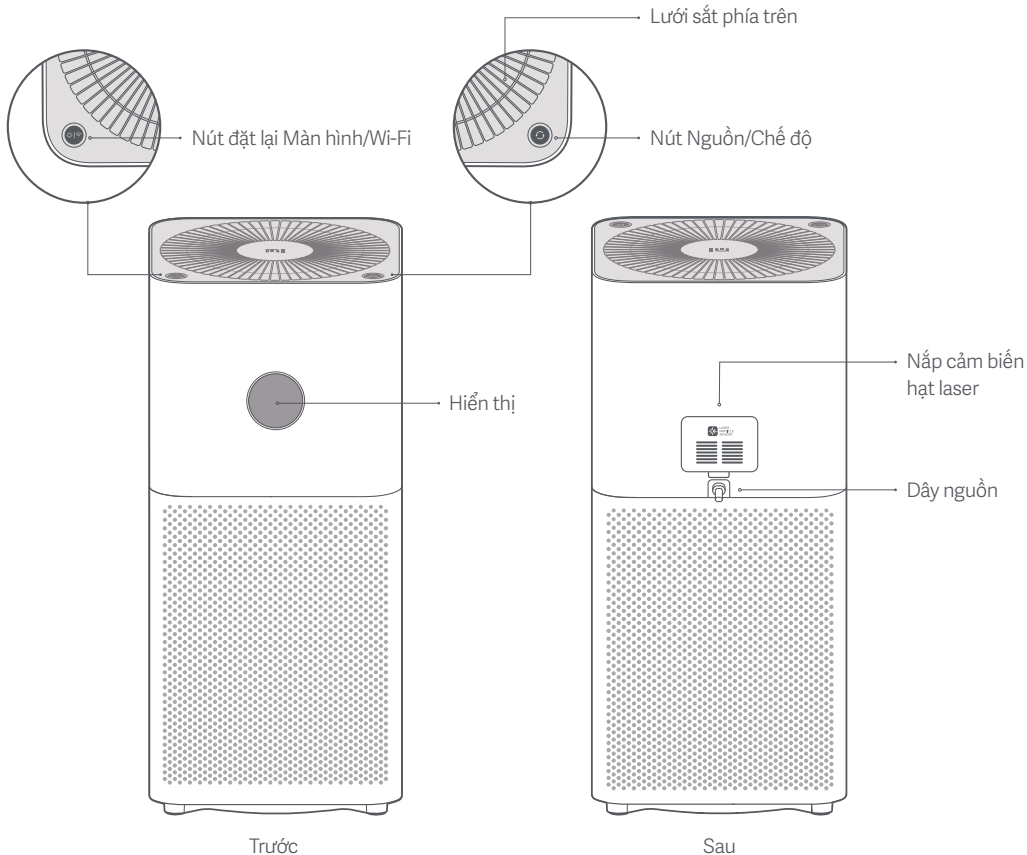

# Cách sử dụng

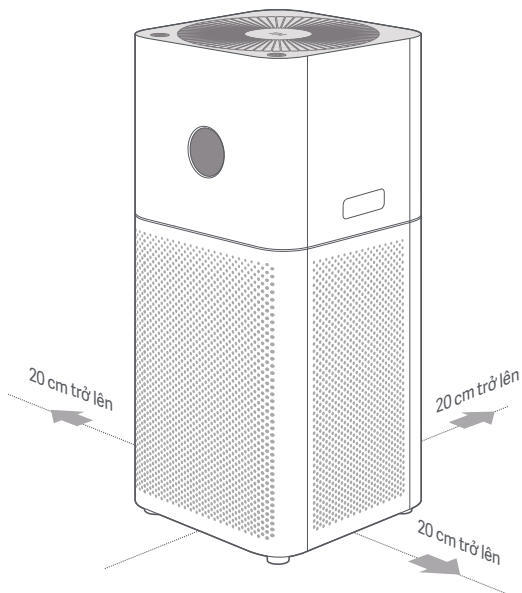

## Đặt máy lọc không khí đúng cách

Để đạt hiệu suất cao nhất, hãy duy trì khoảng cách giữa các cửa hút không khí và tường hoặc các chướng ngại vật khác như được khuyến nghị.

Lưu ý: Khi sử dụng máy lọc, nên đóng cửa ra vào và cửa sổ để lọc tốt hơn.

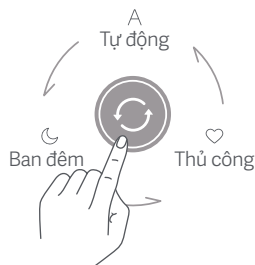

## Công tắc Nguồn/Chế độ

Nhấn nút để bật máy lọc không khí; nhấn và giữ nút trong 2 giây để tắt nó. Nhấn nút để chuyển chế độ khi máy lọc không khí hoạt động.

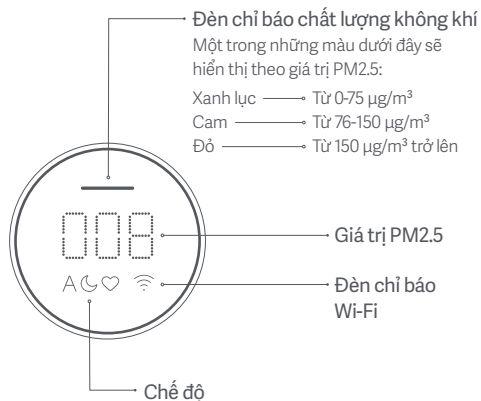

### Đèn chỉ báo chất lượng không khí

Một trong những màu dưới đây sẽ hiển thị theo giá trị PM2.5:

Xanh lục — Từ 0-75  $\mu\text{g}/\text{m}^3$

Cam — Từ 76-150  $\mu\text{g}/\text{m}^3$

Đỏ — Từ 150  $\mu\text{g}/\text{m}^3$  trở lên

Giá trị PM2.5

Đèn chỉ báo Wi-Fi

### Chế độ

A Tự động: Tự động chuyển đổi chế độ theo chất lượng không khí trong nhà.

🌙 Ban đêm: Tiếng ồn cực thấp cho một môi trường ngủ thoải mái.

❤️ Thủ công: Đặt và lưu vùng phủ và hiệu quả lọc trong ứng dụng.

# Thay thế Hộp Lọc

⚠️ Đảm bảo tắt máy lọc không khí và rút nguồn trước khi vệ sinh.

Lưu ý: Để tránh chấn thương, không đặt ngón tay vào giữa phần trên và phần dưới khi mở hoặc lắp đặt ngăn lọc.

## 1 Mở ngăn lọc

Nhấn và giữ các nút (như trong hình) để loại bỏ phần trên cùng của bộ lọc để mở ngăn lọc.

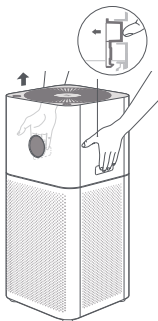

## 2 Tháo hộp lọc

Loại bỏ bộ lọc cũ.

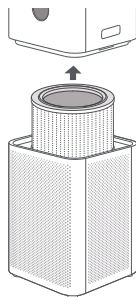

## 3 Lắp đặt hộp lọc

Chèn bộ lọc từ trên xuống để lắp đặt nó vào đúng vị trí và cài đặt phần trên cùng của bộ lọc vào ngăn lọc.

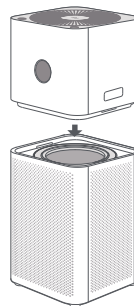

## 4 Thiết lập lại bộ lọc

Khi máy lọc không khí ở chế độ chờ, hãy nhấn và giữ nút Nguồn/Chế Độ trong sáu giây cho đến khi đèn báo chất lượng không khí sáng màu xanh lục trong một giây. Khi bạn nghe thấy ba tiếng bíp có nghĩa là bộ lọc đã được đặt lại thành công.

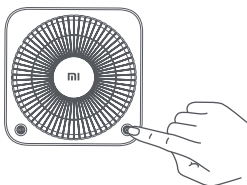

Lưu ý: Nên thay thế bộ lọc sau 6-12 tháng. Khi cần thay bộ lọc, đèn chỉ báo sẽ nhấp nháy màu đỏ sau khi bật bộ lọc. Để đảm bảo máy lọc của bạn hoạt động và lọc hiệu quả, vui lòng truy cập trang web [www.mi.com](http://www.mi.com) để mua bộ lọc Mi chính hãng.

## 5 Đặt lại Wi-Fi

Nếu điện thoại của bạn không thể kết nối với máy lọc, hãy đồng thời nhấn và giữ nút Nguồn/Chế Độ và nút Đặt lại Màn hình/Wi-Fi trong năm giây. Khi bạn nghe thấy tiếng bíp có nghĩa là kết nối Wi-Fi đã được đặt lại thành công.

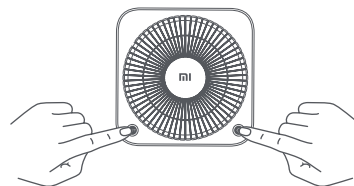

# Kết nối với Ứng dụng Mi Home/Xiaomi Home

Sản phẩm này hoạt động với ứng dụng Mi Home/Xiaomi Home\*. Điều khiển thiết bị của bạn với ứng dụng Mi Home/Xiaomi Home.

Sản phẩm này hoạt động với ứng dụng Mi Home/Xiaomi Home\*. Điều khiển thiết bị của bạn và tương tác với các thiết bị nhà thông minh khác trên ứng dụng Mi Home/Xiaomi Home.

Quét mã QR để tải xuống và cài đặt ứng dụng. Bạn sẽ được chuyển hướng đến trang thiết lập kết nối nếu ứng dụng đã được cài đặt. Hoặc tìm kiếm "Mi Home/Xiaomi Home" trong cửa hàng ứng dụng để tải xuống và cài đặt ứng dụng.

Mở ứng dụng Mi Home/Xiaomi Home, nhấn "+" ở góc trên cùng bên phải, và sau đó làm theo lời nhắc để thêm thiết bị của bạn.

\* Ứng dụng này có tên là ứng dụng Xiaomi Home tại Châu Âu (trừ Nga). Cần thiết đặt tên ứng dụng được hiển thị trên thiết bị của bạn làm tên mặc định.



Lưu ý: Phiên bản ứng dụng có thể đã được cập nhật, vui lòng làm theo các hướng dẫn trên phiên bản ứng dụng hiện tại.



# Bảo trì

⚠ Đảm bảo tắt máy lọc không khí và rút nguồn trước khi vệ sinh.

## Vệ sinh hộp lọc

Để đảm bảo máy lọc của bạn hoạt động và lọc hiệu quả, hãy sử dụng máy hút bụi hoặc vải mềm để loại bỏ bụi bám vào lỗ khí hoặc tường nhà.

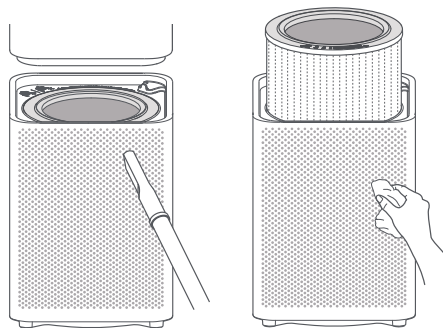

## Vệ sinh bộ cảm biến hạt laser

Sử dụng một công cụ không sắc cạnh để mở nắp của bộ cảm biến hạt laser, sau đó sử dụng súng thổi khí hoặc máy sấy tóc để vệ sinh bộ cảm biến và bộ lọc trên nắp, như hình minh họa.

Lưu ý: Không sử dụng không khí nóng.

Máy lọc trong ngăn lọc có thể được vệ sinh bằng nước, vui lòng lắp đặt lại sau khi nó đã khô hoàn toàn.

Lưu ý: Cấm trực tiếp rửa hoặc phun nước vào máy lọc. Không lau máy lọc bằng khăn ướt để tránh nước thấm vào trong.

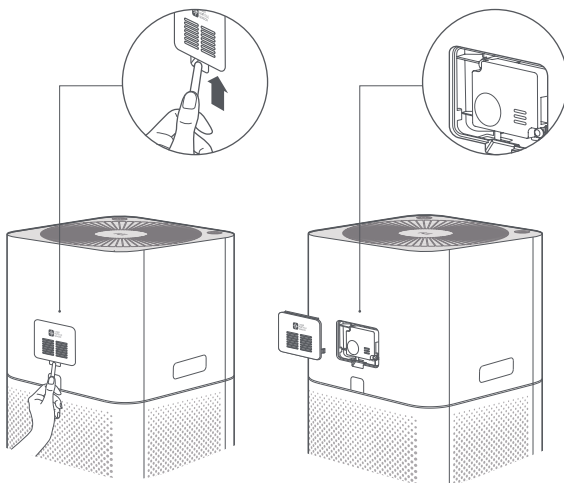

# Thông số kỹ thuật

Tên	Máy lọc không khí Mi 3C	Điện áp định mức	100-240 V~	Kiểu máy	AC-M14-SC
Tần số định mức	50/60 Hz	Công suất định mức	29 W	Tỉ lệ Phân tán Không khí Sạch(Hạt CADR)	320 m <sup>3</sup> /h *
Tỉ lệ Phân tán Không khí Sạch Sau khi Khử Formaldehyde (CADR Formaldehyde)	60 m <sup>3</sup> /h	Hiệu quả lọc hạt	Cao	Hiệu quả lọc Formaldehyde	Cao
Kích thước	240 x 240 x 520 mm	Tiêu thụ điện khi ở trạng thái chờ	< 2,0 W	Trọng lượng tịnh	Khoảng 4,6 kg
Mức độ ồn	≤61dB(A)	Màu	Trắng	Diện tích lọc	106 m <sup>2</sup> /h
Kết nối mạng không dây	Wi-Fi IEEE 802.11 b/g/n 2,4 GHz				
<p>Thông số kỹ thuật RF:            Wi-Fi 2,4G (2400-2483,5 MHz), Công suất đầu ra tối đa: &lt;20 dBm            Trong điều kiện sử dụng bình thường, thiết bị này nên được đặt giữa ăng ten và người dùng ít nhất 20cm.</p>					

\* Đã kiểm tra đối với chất dạng hạt ở phòng thí nghiệm của bên thứ ba theo GB/T 18801-2015

Hình minh họa về sản phẩm, phụ kiện và giao diện người dùng trong hướng dẫn sử dụng chỉ nhằm mục đích tham khảo. Sản phẩm và chức năng thực tế có thể thay đổi do sản phẩm đã được cải tiến.

## AVISO

- Se o cabo de energia for danificado, deverá ser substituído por um cabo de energia genuíno do fabricante ou do departamento de serviço pós-venda.
- Este aparelho pode ser usado por crianças a partir dos 8 anos de idade e por pessoas com capacidades físicas, sensoriais ou mentais reduzidas ou que não tenham experiência e conhecimento, desde que receberem supervisão ou instruções sobre como usar o aparelho de maneira segura e entendam os perigos envolvidos.
- Crianças não devem brincar com o aparelho. Crianças sem supervisão não devem limpar ou fazer manutenção no aparelho.

# Precauções

<b>Mover</b>	<ul style="list-style-type: none"><li>Desligue e desconecte o purificador antes de movê-lo.</li></ul>
<b>Instalação</b>	<ul style="list-style-type: none"><li>O purificador não pode ser ligado se a grade do ventilador e a tampa do compartimento do filtro não estiverem instaladas corretamente.</li><li>Manter uma distância de pelo menos 20 cm entre as entradas de ar e as paredes ou outros objetos.</li></ul>
<b>Limpando</b>	<ul style="list-style-type: none"><li>Antes da limpeza ou outra manutenção, o aparelho deve ser desconectado da rede elétrica.</li><li>Remova frequentemente poeira, cabelo e outras partículas da tela de malha externa do filtro, para reduzir a chance de crescimento de bactérias.</li><li>Remova poeira, cabelo e partículas das entradas de ar do purificador para que a entrada de ar fique obstruída.</li><li>Cubra a saída de ar para evitar que poeira, cabelos e outras partículas caiam no purificador não ele for utilizado por um longo período de tempo.</li></ul>
<b>Fonte de alimentação</b>	<p>Para evitar incêndio, choque elétrico ou outros danos, use o cabo de energia e tomada elétrica conforme as instruções abaixo:</p> <ul style="list-style-type: none"><li>Não puxe, torça ou dobre excessivamente o cabo de energia, pois isso pode expor ou quebrar o núcleo do cabo.</li><li>O cabo de energia deve ser conectado a uma tomada elétrica adequada.</li><li>Use o cabo de energia que foi fornecido com o purificador. Não use cabos de energia de terceiros.</li><li>Sempre desconecte o purificador antes fazer manutenção ou mover o purificador de ar.</li></ul>
<b>Durante o uso</b>	<ul style="list-style-type: none"><li>Pare imediatamente de usar o purificador quando ele emitir sons incomuns, emitir maus odores, superaquecer, ou o ventilador girar irregularmente.</li><li>Não ponha os dedos ou objetos estranhos nas partes protetoras, partes móveis, entradas ou saídas de ar.</li><li>Mantenha o purificador livre de objetos como fios de cabelo ou tecidos para evitar obstruir as entradas ou saídas de ar.</li><li>Não se sente, incline ou incline o purificador.</li><li>Ao usar em conjunto com aparelhos a gás (como fogões a gás, aquecedores a gás), ventile o suficiente para evitar o envenenamento por monóxido de carbono.</li><li>Não derrame líquidos nem jogue pós ou outras substâncias pequenas na saída de ar do purificador.</li></ul>
<b>Restrições de uso</b>	<p>Não use o purificador nas seguintes circunstâncias, pois isso pode resultar em choque elétrico, incêndio ou outros danos:</p> <ul style="list-style-type: none"><li>Perto de chamas, como velas, queimadores de incenso, fogões, lareiras, cigarros, fogos de artifício, isqueiros, tochas multiúso, isqueiros ou painéis.</li><li>Perto de aparelhos que geram altas temperaturas, como aquecedores elétricos, ventiladores, aquecedores de pés elétricos, fogões elétricos, ferros elétricos.</li><li>Certifique-se de que nenhum objeto inflamável entre no purificador.</li><li>Em locais instáveis, onde o purificador pode cair facilmente.</li><li>Em ambientes extremamente quentes ou úmidos, como em banheiros.</li></ul>

# Visão geral do produto

Leia este manual com atenção antes do uso e preserve-o para referência futura.

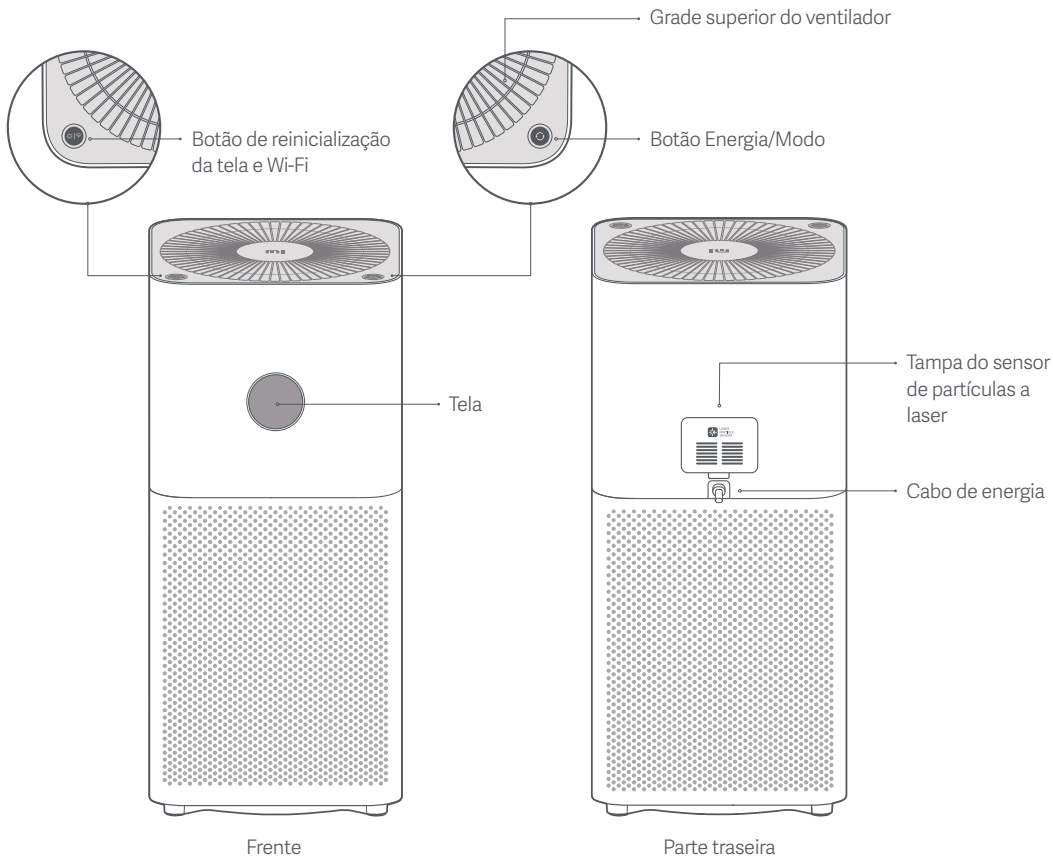

# Uso

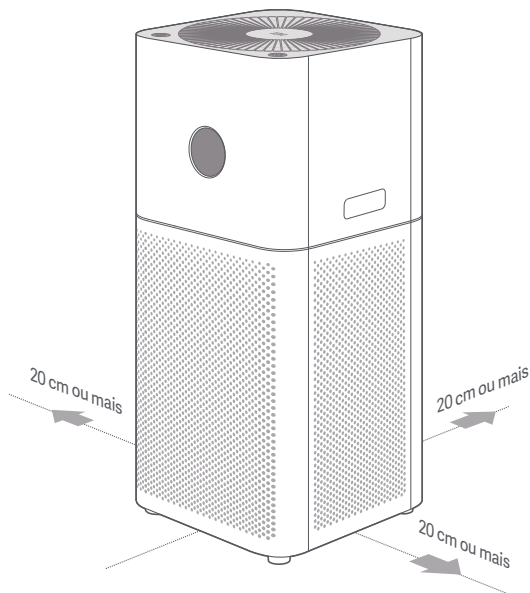

## Colocar o purificador em um local adequado

Para obter o desempenho ideal, mantenha a distância recomendada entre entradas de ar e paredes ou outros obstáculos.

Observação: é recomendável fechar portas e janelas para uma melhor filtragem ao usar o purificador.

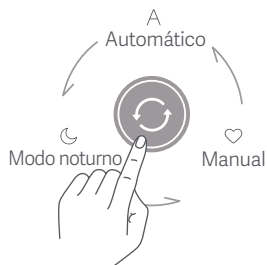

## Interruptor de energia/modo

Pressione o botão para ligar o purificador de ar; em seguida, pressione e segure o botão por 2 segundos para desligá-lo. Pressione o botão para trocar de modo quando o purificador de ar estiver funcionando.

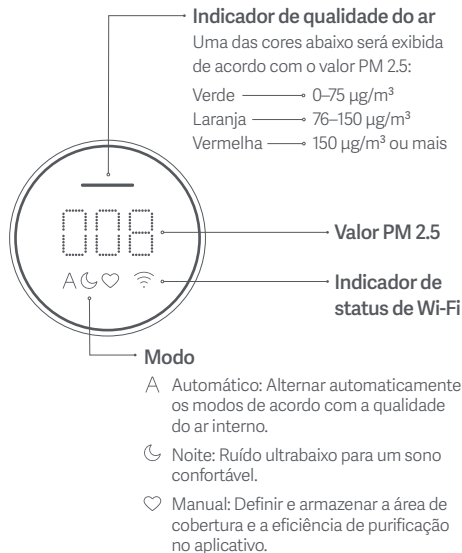

# Substituição de cartucho de filtro

⚠ Certifique-se de desligar o purificador de ar e desconectar a energia antes de limpar.

Observação: Para evitar ferimentos, não coloque os dedos entre a parte superior e inferior ao abrir ou instalar o compartimento do filtro.

## 1 Abertura de compartimento de filtro

Pressione e segure os botões como na figura para remover a parte superior do purificador e abrir o compartimento do filtro.

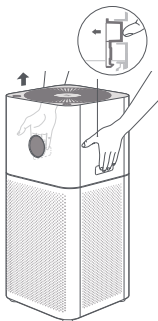

## 2 Remoção de cartucho do filtro

Retire o filtro antigo.

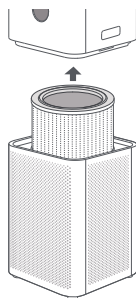

## 3 Instalação de cartucho do filtro

Insira o filtro da parte superior para instalá-lo na posição correta e instale a parte superior do purificador no compartimento do filtro.

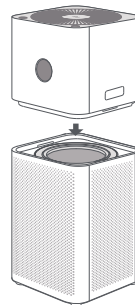

## 4 Redefinir filtro

Quando o purificador de ar estiver no modo de espera, mantenha pressionado o botão Energia/Modo por seis segundos até que o indicador de qualidade do ar fique verde por um segundo. Quando soarem três bipes, significa que o filtro foi redefinido com sucesso.

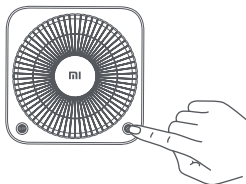

## 5 Mudar de Wi-Fi

Se o seu telefone não conseguir se conectar ao purificador, pressione e segure simultaneamente os botões Energia/Modo e os botões de redefinição de Tela/Wi-Fi por cinco segundos. Quando soar um bipe, isso significa que a conexão Wi-Fi foi redefinida com sucesso.

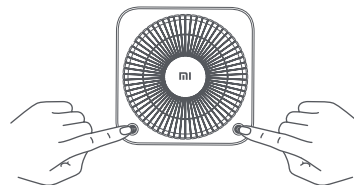

Observação: Recomenda-se substituir o filtro a cada 6–12 meses. Quando o filtro precisar ser substituído, a luz indicadora piscará em vermelho quando o purificador for ligado. Para garantir que seu purificador funcione e purifique adequadamente, visite [www.mi.com](http://www.mi.com) para comprar um filtro Mi genuíno.

# Conectar ao app Mi Home/Xiaomi Home

Este produto funciona com o app Mi Home/Xiaomi Home\*. Controle seu dispositivo com o app Mi Home/Xiaomi Home.

Este produto funciona com o app Mi Home/Xiaomi Home\*. Controle seu dispositivo e interaja com ele e com outros dispositivos domésticos inteligentes utilizando o aplicativo Mi Home/Xiaomi Home.

Digitale o código QR para baixar e instalar o app. Se o app já estiver instalado, você será redirecionado para a página de configuração da conexão. Ou procure "Mi Home/Xiaomi Home" na loja de aplicativos para baixar e instalá-lo.

Para adicionar seu dispositivo, abra o aplicativo Mi Home/Xiaomi Home, toque em "+", na parte superior direita, e siga as instruções.

\* O aplicativo é chamado de Xíami Home app na Europa (exceto Rússia). O nome do aplicativo exibido no seu dispositivo deve ser considerado o padrão.



Observação: a versão do app pode ter sido atualizada. Siga as instruções de acordo com a versão atual do aplicativo.



# Cuidados e manutenção

⚠ Certifique-se de desligar o purificador de ar e desconectar a energia antes de limpar.

## Limpeza de cartucho de filtro

Para garantir que seu purificador funcione e filtre adequadamente, use um aspirador de pó ou um pano macio para remover qualquer poeira que se prenda aos orifícios de ar ou nas paredes da caixa.

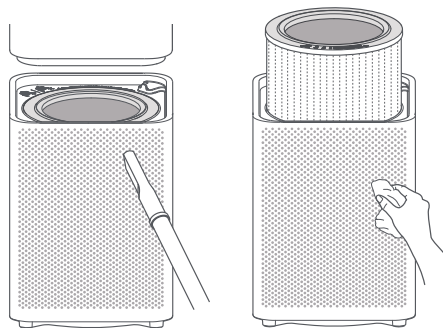

## Limpeza do sensor de partículas a laser

Use uma ferramenta não afiada para abrir a tampa do sensor de partículas a laser e, em seguida, use uma pistola de ar ou um secador de cabelo para limpar o sensor e o filtro na tampa, conforme ilustrado na figura.

Observação: Não use ar quente.

O filtro no compartimento do filtro pode ser limpo com água; por favor, reinstale-o depois que estiver completamente seco.

Observação: É proibido enxaguar ou pulverizar diretamente o purificador com água. Não limpe o purificador com um pano úmido para evitar que a água entre nele.

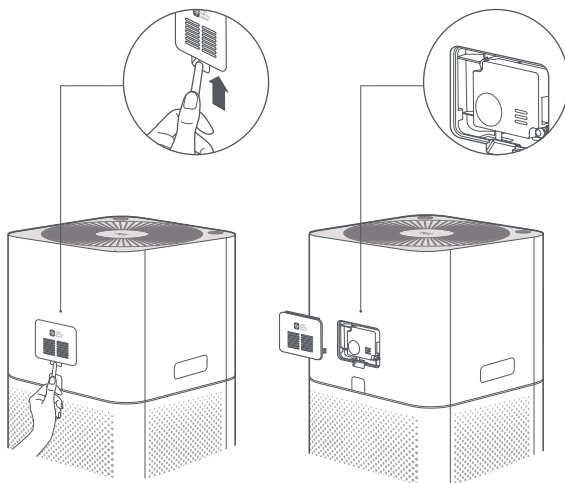

# Especificações

Nome	Purificador de ar Mi 3C	Tensão nominal	100-240 V~	Modelo	AC-M14-SC
Frequência nominal	50/60 Hz	Potência nominal	29 W	Taxa de entrega de ar limpo (Partículas CADR)	320 m³/h*
Taxa de fornecimento de ar limpo com formaldeído (CADR formaldeído)	60 m³/h	Eficiência de purificação de partículas	Alta	Eficiência de purificação de formaldeído	Alta
Dimensões	240 x 240 x 520 mm	Consumo de energia em espera em rede	<2,0 W	Peso líquido	Aproximadamente 4,6 kg
Nível de ruído	≤61 dB (A)	Cor	Branco	Eficiência da área	106 m²/h
Conectividade sem fio	Wi-Fi IEEE 802.11 b/g/n 2.4 GHz				
<p>RF Especificações:            Wi-Fi 2,4G (2400-2483,5 MHz), Potência máxima de saída RF: &lt;20 dBm            Sob condições normais de uso, este equipamento deve manter uma distância de pelo menos 20 cm entre a antena e o corpo do usuário.</p>					

\*Testado para partículas em laboratório de terceiros, de acordo com GB/T 18801-2015

As ilustrações do produto, acessórios e interface do usuário no manual do usuário são apenas para referência. O produto e as funções reais podem variar devido a aprimoramentos do produto.

## WARRANTY NOTICE

THIS WARRANTY GIVES YOU SPECIFIC RIGHTS, AND YOU MAY HAVE OTHER RIGHTS CONVEYED BY LAWS OF YOUR COUNTRY, PROVINCE OR STATE. INDEED, IN SOME COUNTRIES, PROVINCES OR STATES, CONSUMER LAW MAY IMPOSE A MINIMUM WARRANTY PERIOD. OTHER THAN AS PERMITTED BY LAW, XIAOMI DOES NOT EXCLUDE, LIMIT OR SUSPEND OTHER RIGHTS YOU MAY HAVE. FOR A FULL UNDERSTANDING OF YOUR RIGHTS WE INVITE YOU TO CONSULT THE LAWS OF YOUR COUNTRY, PROVINCE OR STATE.

### 1.LIMITED PRODUCT WARRANTY

XIAOMI warrants that the Products are free from defects in materials and workmanship under normal use and use in accordance with the respective Product user manual, during the Warranty Period.

The duration and conditions related to the legal warranties are provided by respective local laws. For more information about the consumer warranty benefits, please refer to Xiaomi's official website <https://www.mi.com/en/service/warranty/>.

Xiaomi warrants to the original purchaser that its Xiaomi Product will be free from defects in materials and workmanship under normal use in the period mentioned above.

Xiaomi does not guarantee that the operation of the Product will be uninterrupted or error free.

Xiaomi is not liable for damages arising from non-compliance with the instructions related to the use of the Product.

## 2.REMEDIES

If a hardware defect is found and a valid claim is received by Xiaomi within the Warranty Period, Xiaomi will either (1) repair the product at no charge, (2) replace the product, or (3) refund the Product, excluding potential shipping costs.

## 3.HOW TO OBTAIN WARRANTY SERVICE

To obtain warranty service, you must deliver the Product, in its original packaging or similar packaging providing an equal degree of Product protection, to the address specified by Xiaomi. Except to the extent prohibited by applicable law, Xiaomi may require you to present proofs or proof of purchase and / or comply with registration requirements before receiving warranty service.

## 4.EXCLUSIONS AND LIMITATIONS

Unless otherwise stipulated by Xiaomi, this Limited Warranty applies only to the Product manufactured by or for Xiaomi and identifiable by the trademarks, trade name or "Xiaomi" or "Mi" logo.

The Limited Warranty does not apply to any (a) Damage due to acts of nature or God, for example, lightning strikes, tornadoes, flood, fire, earthquake or other external causes; (b) Negligence; (c) Commercial use; (d) Alterations or modifications to any part of the Product; (e) Damage caused by use with non-Xiaomi products; (f) Damage caused by accident, abuse or misuse; (g) Damage caused by operating the Product outside the permitted or intended uses described by Xiaomi or with improper voltage or power supply; or (h) Damage caused by service (including upgrades and expansions) performed by anyone who is not a representative of Xiaomi.

It is your responsibility to backup any data, software, or other materials you may have stored or preserved on the product. It is likely that the data, software or other materials in the equipment will be lost or reformatted during the service process, Xiaomi is not responsible for such damage or loss.

No Xiaomi reseller, agent, or employee is authorized to make any modification, extension, or addition to this Limited Warranty. If any term is held to be illegal or unenforceable, the legality or enforceability of the remaining terms shall not be affected or impaired.

Except as prohibited by laws or otherwise promised by Xiaomi, the after-sales services shall be limited to the country or region of the original purchase.

Products which were not duly imported and/or were not duly manufactured by Xiaomi and/or were not duly acquired from Xiaomi or a Xiaomi's official seller are not covered by the present warranties. As per applicable law you may benefit from warranties from the non-official retailer who sold the product. Therefore, Xiaomi invites you to contact the retailer from whom you purchased the product.

The present warranties do not apply in Hong Kong and Taiwan.

## 5.IMPLIED WARRANTIES

Except to the extent prohibited by applicable law, all implied warranties (including warranties of merchantability and fitness for a particular purpose) will have a limited duration up to a maximum duration of this limited warranty. Some jurisdictions do not allow limitations on the duration of an implied warranty, so the above limitation will not be applied in these cases.

## 6.DAMAGE LIMITATION

Except to the extent prohibited by applicable law, Xiaomi shall not be liable for any damages caused by accidents, indirect, special or consequential damages, including but not limited to loss of profits, revenue or data, damages resulting from any breach of express or implied warranty or condition, or under any other legal theory, even if Xiaomi has been informed of the possibility of such damages. Some jurisdictions do not allow the exclusion or limitation of special, indirect, or consequential damages, so the above limitation or exclusion may not apply to you.

## 7.XIAOMI CONTACTS

For customers, please visit the website: <https://www.mi.com/en/service/warranty/>  
The contact person for the after-sale service may be any person in Xiaomi's authorized service network, Xiaomi's authorized distributors or the final vendor who sold the products to you. If in doubt please contact the relevant person as Xiaomi may identify.

## AVVISO SULLA GARANZIA

LA PRESENTE GARANZIA RICONOSCE AL CLIENTE DIRITTI LEGALI SPECIFICI E IL CLIENTE POTREBBE AVERE ALTRI DIRITTI PREVISTI DA LEGGI DEL PROPRIO PAESE, PROVINCIA O STATO. IN ALCUNI PAESI, PROVINCE O STATI, LA LEGGE PER LA TUTELA DEI CONSUMATORI PUÒ IMPORRE UN PERIODO MINIMO DI GARANZIA. ECCETTO NEI CASI CONSENTITI DALLA LEGGE, XIAOMI NON ESCLUDE, LIMITA O REVOCA ALTRI DIRITTI CHE L'UTENTE PUÒ AVERE. PER UNA COMPRESIONE COMPLETA DEI PROPRI DIRITTI, INVITIAMO GLI UTENTI A CONSULTARE LE LEGGI DEL PROPRIO PAESE, PROVINCIA O STATO.

### 1.GARANZIA LIMITATA DI PRODOTTO

XIAOMI garantisce che i Prodotti siano privi di difetti in fatto di materiali e manodopera in circostanze di utilizzo normali e in caso di utilizzo in conformità con il manuale utente del rispettivo Prodotto, durante il Periodo di Garanzia.

La durata e le condizioni relative alle garanzie legali sono stabilite dalle relative norme locali. Per ulteriori informazioni sui vantaggi della garanzia per i consumatori, fare riferimento al sito Web ufficiale di Xiaomi <https://www.mi.com/en/service/warranty/>.

Xiaomi garantisce all'acquirente originale che il suo Prodotto Xiaomi sarà privo di difetti in fatto di materiali e manodopera in circostanze di utilizzo normali nel periodo sopra indicato.

Xiaomi non garantisce che il funzionamento del Prodotto sia ininterrotto o privo di errori.

Xiaomi non è responsabile per danni dovuti al mancato rispetto delle istruzioni relative all'utilizzo del Prodotto.

## 2.RIPARAZIONI

Nel caso in cui venga rilevato un difetto hardware e Xiaomi riceva un valido reclamo entro il Periodo di garanzia, Xiaomi (1) riparerà il Prodotto gratuitamente o (2) sostituirà il prodotto o (3) rimborserà il Prodotto, con l'esclusione di eventuali costi di spedizione.

## 3.COME OTTENERE IL SERVIZIO DI GARANZIA

Per ottenere l'assistenza in garanzia, è necessario consegnare il Prodotto, nella sua confezione originale o in una confezione simile che assicuri un grado equivalente di protezione del Prodotto, all'indirizzo indicato da Xiaomi. Ad eccezione della misura proibita dalla legge applicabile, Xiaomi può richiedere che l'utente presenti prove o prova di acquisto e / o soddisfi i requisiti di registrazione prima di ricevere il servizio di garanzia.

## 4.ESCLUSIONI E LIMITAZIONI

Se non precedentemente stipulato da Xiaomi, la presente Garanzia limitata si applica solo al Prodotto fabbricato da o per Xiaomi, che può essere identificato dai marchi, dal nome commerciale o dal logo "Xiaomi" o "Mi".

La Garanzia Limitata non si applica in caso di (a) Danni dovuti a cause naturali o di forza maggiore, ad esempio fulmini, tornado, allagamenti, incendi, terremoti o altre cause esterne; (b) negligenza; (c) uso commerciale; (d) alterazioni o modifiche a qualsiasi parte del Prodotto; (e) Danni causati dall'utilizzo con prodotti non Xiaomi; (f) Danni causati da incidenti, abuso o uso errato; (g) Danni causati dall'aver utilizzato il Prodotto per utilizzi diversi da quelli permessi o previsti come descritto da Xiaomi o con tensione o alimentazione inappropriati; oppure (h) Danni causati



dal servizio (inclusi aggiornamenti ed espansioni) fornito da chiunque non sia un rappresentante di Xiaomi.

È responsabilità dell'utente effettuare il backup di qualsiasi tipo di dati, software o altri materiali che l'utente può aver archiviato o conservato nel prodotto. È possibile che i dati, il software o gli altri materiali nell'apparecchio vengano persi o riformattati durante il processo di servizio, Xiaomi non è responsabile per tali danni o perdite.

Nessun rivenditore, agente o dipendente Xiaomi è autorizzato a effettuare qualsiasi modifica, estensione o aggiunta a questa Garanzia Limitata. Se una disposizione è ritenuta illegale o non applicabile, la legalità o l'applicabilità delle disposizioni restanti non viene interessata o compromessa.

Salvo quanto vietato dalle leggi o altrimenti promesso da Xiaomi, i servizi post-vendita saranno limitati al paese o alla regione dell'acquisto originale.

I Prodotti che non sono stati debitamente importati e/o debitamente prodotti da Xiaomi e/o debitamente acquisiti da Xiaomi o da un rivenditore ufficiale di Xiaomi non sono coperti dalle presenti garanzie. Come da legislazione applicabile, l'utente può usufruire delle garanzie dal rivenditore non ufficiale che ha venduto il prodotto. Perciò Xiaomi invita l'utente a contattare il rivenditore da cui ha acquistato il prodotto.

Le presenti garanzie non si applicano a Hong Kong e Taiwan.

## 5.GARANZIE IMPLICITE

Ad eccezione della misura proibita dalla legge applicabile, tutte le garanzie implicite (incluse le garanzie di commerciabilità e idoneità per finalità particolari) avranno una durata limitata fino alla durata massima di questa garanzia limitata. Alcune giurisdizioni non consentono limitazioni sulla durata di una garanzia implicita,

perciò la limitazione di cui sopra non verrà applicata in tali casi.

## 6.LIMITAZIONE DEL DANNO

Ad eccezione della misura proibita dalla legge applicabile, Xiaomi non sarà responsabile per qualsiasi danno causato da incidenti, indiretto, speciale o consequenziale, inclusi, a titolo esemplificativo ma non esaustivo, la perdita di profitti, reddito o dati o danni risultanti da qualsiasi violazione di una garanzia o una condizione espressa o implicita, o in virtù di qualsiasi altra teoria legale, anche se Xiaomi è stata informata della possibilità di tali danni. Alcune giurisdizioni non consentono l'esclusione o la limitazione di danni speciali, indiretti o consequenziali, perciò la limitazione o esclusione di cui sopra potrebbe non applicarsi per l'utente.

## 7.CONTATTI XIAOMI

I clienti possono visitare il sito Web: <https://www.mi.com/en/service/warranty/>

La persona di contatto per il servizio post-vendita può essere qualsiasi addetto della rete di assistenza autorizzata Xiaomi, un addetto dei distributori autorizzati Xiaomi o il venditore finale che ha venduto i prodotti al cliente. In caso di dubbi, contattare la persona indicata da Xiaomi.

# GARANTIE

CETTE GARANTIE VOUS DONNE DES DROITS SPÉCIFIQUES ET IL EST POSSIBLE DE PROFITER D'AUTRES DROITS OCTROYÉS PAR LES LOIS APPLICABLES DANS VOTRE PAYS, VOTRE RÉGION OU VOTRE DÉPARTEMENT. EN EFFET, DANS CERTAINS PAYS, PROVINCES OU DÉPARTEMENTS, LES DROITS DU CONSOMMATEUR PEUVENT IMPOSER UNE PÉRIODE DE GARANTIE MINIMALE. AUTRES QUE LES LIMITES PERMISES PAR LA LOI, XIAOMI N'EXCLUT PAS, LIMITE NI SUSPEND D'AUTRES DROITS QUE VOUS POUVEZ DÉTENIR. POUR COMPRENDRE PLEINEMENT VOS DROITS, CONSULTEZ LES LOIS APPLICABLES DANS VOTRE PAYS, PROVINCE OU DÉPARTEMENT.

## 1.GARANTIE LIMITÉE DE PRODUIT

XIAOMI garantit que les Produits sont exempts de tout défaut matériel ou de conception dans le cadre d'une utilisation normale en accord avec le mode d'emploi dudit Produit et dans la Durée de garantie.

La durée et les conditions relatives aux garanties légales sont prévues par les lois locales afférentes. Pour plus d'informations sur les avantages de la garantie du consommateur, veuillez consulter le site web officiel de Xiaomi <https://www.mi.com/en/service/warranty/>.

Xiaomi garantit à l'acheteur d'origine que le produit Xiaomi est exempt de tout défaut matériel ou de conception dans le cadre d'une utilisation normale dans la période mentionnée ci-dessus.

Xiaomi ne garantit pas que le fonctionnement du Produit restera ininterrompu et

exempt d'erreur.

Xiaomi n'est pas responsable des dommages découlant d'une non-conformité aux instructions liées à l'utilisation du produit.

## 2.SOLUTIONS

Si un défaut matériel est rencontré et une réclamation fondée est reçue par Xiaomi pendant la période de garantie, Xiaomi va soit (1) réparer le produit gratuitement, (2) échanger le produit, ou (3) rembourser le produit, frais d'expédition exclus.

## 3.COMMENT PROFITER D'UN SERVICE DE GARANTIE

Pour bénéficier du service de garantie, vous devez fournir le Produit à l'adresse spécifiée par Xiaomi, dans son emballage d'origine ou dans un emballage similaire garantissant le même degré de protection. Sauf mesures prohibées par la loi applicable, Xiaomi peut vous demander de présenter des preuves d'achat et/ou de vous conformer aux exigences d'inscription avant de profiter du service de garantie.

## 4.EXCLUSIONS ET LIMITATIONS

Sauf stipulation contraire mentionnée par Xiaomi, la présente Garantie limitée s'applique uniquement au Produit fabriqué par ou pour Xiaomi et identifiable par les marques commerciales, le nom commercial ou le logo « Xiaomi » ou « Mi ».

La Garantie limitée ne s'applique pas (a) aux dégâts dus aux catastrophes naturelles, comme la foudre, les tornades, les inondations, les incendies, les tremblements de terre ou autres causes externes (b) aux négligences, (c) à l'utilisation commerciale, (d) aux modifications de tout ou partie du Produit, (e) aux dommages provoqués

par une utilisation avec des Produits non-Xiaomi, (f) aux dommages provoqués par un accident, un abus, une mauvaise utilisation (g) aux dommages provoqués par l'utilisation du Produit hors des utilisations autorisées ou prévues décrites par Xiaomi ou avec une tension ou une alimentation électrique inappropriée, ou (h) aux dommages provoqués par une maintenance (mises à niveau ou extensions comprises) réalisée par une personne non représentative de Xiaomi.

Il en va de votre responsabilité de sauvegarder les données, le logiciel ou tout autre matériel que vous pourriez avoir stocké ou préservé sur le Produit. Il est probable que les données, le logiciel ou d'autres matériels de l'équipement soient perdus ou formatés lors d'une maintenance. Xiaomi n'est pas responsable de ce type de dommages ou de pertes.

Aucun revendeur, agent ou employé de Xiaomi n'est autorisé à apporter des modifications, des extensions ou des ajouts à la présente Garantie limitée. Si une disposition est jugée illégale ou inapplicable, la légitimité et l'applicabilité des dispositions restantes ne sauraient être affectées ou impactées.

Sauf mesures prohibées par la loi ou promesse contraire par Xiaomi, les services après-ventes sont limités au pays ou à la région de l'achat initial.

Les produits qui n'ont pas été dûment importés et/ou n'ont pas été dûment fabriqués par Xiaomi et/ou n'ont pas été dûment obtenus chez Xiaomi ou un vendeur officiel de Xiaomi ne sont pas couverts par les présentes garanties. Conformément à la loi applicable, vous pouvez bénéficier des garanties depuis le détaillant non officiel qui vous a vendu le produit. Pour cela, Xiaomi vous invite à contacter le détaillant auprès duquel vous avez acheté le produit.

Les présentes garanties ne s'appliquent pas à Hong Kong et à Taiwan.

## 5.GARANTIES IMPLICITES

Sauf mesures prohibées par la loi applicable, toutes les garanties implicites (notamment les garanties de commercialisation et de conformité pour un but spécifique) disposeront d'une durée de garantie limitée allant jusqu'à la durée maximale de la présente garantie limitée. Certaines juridictions n'autorisent pas les limitations de durée d'une garantie implicite. La limitation ci-dessus ne s'applique donc pas à de tels cas.

## 6.LIMITATION DES DOMMAGES

Sauf mesures prohibées par la loi applicable, Xiaomi ne devrait être tenue pour responsable pour tous dommages provoqués par des accidents, indirects, spécifiques ou conséquents, notamment les pertes de bénéfices, de chiffre d'affaires ou de données, résultant de toute brèche dans une garantie ou condition expresse ou implicite, ou sous toute théorie légale, même si Xiaomi a été informée de la possibilité de tels dommages. Certaines juridictions n'autorisent pas l'exclusion ou la limitation des dommages indirects, spécifiques ou conséquents. La limitation ci-dessus ne s'applique donc pas à vous.

## 7.CONTACTS XIAOMI

Pour les clients, consultez le site Web : <https://www.mi.com/en/service/warranty/>  
La personne à contacter pour le service après-vente peut être n'importe quelle personne de service agréé Xiaomi, les distributeurs agréés Xiaomi ou le vendeur final qui vous a vendu le produit. En cas de doute, veuillez contacter la personne concernée que Xiaomi peut identifier.

## AVISO DE GARANTÍA

ESTA GARANTÍA LE OTORGA DERECHOS ESPECÍFICOS Y PUEDE QUE YA TENGA OTROS DERECHOS QUE VENGAN REFLEJADOS EN LAS LEYES DE SU PAÍS, PROVINCIA O ESTADO. DE HECHO, EN ALGUNOS PAÍSES, PROVINCIAS O ESTADOS, LAS LEYES DEL CONSUMIDOR PUEDEN IMPONER UN PERIODO MÍNIMO DE GARANTÍA. EXCEPTO LO PERMITIDO POR LA LEY, XIAOMI NO EXCLUYE, LIMITA NI SUSPENDE OTROS DERECHOS QUE USTED PUEDA TENER. PARA COMPRENDER DEL TODO SUS DERECHOS, LE RECOMENDAMOS QUE CONSULTE LAS LEYES DE SU PAÍS, PROVINCIA O ESTADO.

### 1.GARANTÍA LIMITADA DEL PRODUCTO

XIAOMI garantiza que los productos no tienen ningún defecto material ni de mano de obra cuando lo use de forma normal de acuerdo al manual de usuario del producto correspondiente durante el periodo de garantía.

La duración y las condiciones relativas a las garantías legales se contemplan en la legislación local respectiva. Para más información acerca de los beneficios de las garantías para el consumidor, diríjase a la página web oficial de Xiaomi <https://www.mi.com/en/service/warranty/>.

Xiaomi garantiza al comprador original que su Producto Xiaomi no tendrá ningún defecto material ni de mano de obra cuando lo use de forma normal durante el periodo de tiempo antes mencionado.

Xiaomi no garantiza que el uso del Producto sea ininterrumpido ni esté libre de errores.

Xiaomi no se hace responsable de los daños que surjan del incumplimiento de las instrucciones relacionadas con el uso del producto.

## 2.MEDIDAS COMPENSATORIAS

Si se encuentra un defecto de hardware y Xiaomi recibe una reclamación válida dentro del Periodo de garantía, Xiaomi (1) reparará el producto sin cargos, (2) reemplazará el producto o (3) lo restituirá, excluyendo los posibles gastos de envío.

## 3.CÓMO OBTENER EL SERVICIO DE GARANTÍA

Para obtener el servicio de garantía, usted debe enviar el producto, o bien en su paquete original o bien con un paquete similar que ofrezca el mismo nivel de protección, a la dirección que especifique Xiaomi. Excepto en la medida que lo prohíba la ley aplicable, Xiaomi podría pedirle que presente pruebas o un comprobante de compra y/o que cumpla con los requisitos de inscripción antes de que usted reciba el servicio de garantía.

## 4.EXCEPCIONES Y LIMITACIONES

A menos que Xiaomi estipule lo contrario, esta Garantía limitada se aplica solo al Producto fabricado por o para Xiaomi e identificable por la marca registrada, el nombre comercial o el logotipo "Xiaomi" o "Mi".

La Garantía limitada no es aplicable a ningún (a) daño provocado por desastres naturales, por ejemplo, rayos, tornados, inundaciones, incendios, terremotos u otras causas externas; (b) negligencia; (c) uso comercial; (d) alteraciones o modificaciones a cualquier parte del Producto; (e) daños provocados por el uso con productos que no son de Xiaomi; (f) daños provocados por accidentes, abusos o malos usos; (g) daños provocados por utilizar el Producto fuera de los usos permitidos o previstos descritos por Xiaomi, o con una tensión o fuente de alimentación incorrecta; o (h) daños provocados por el servicio (incluidas las actualizaciones y expansiones)



realizado por cualquiera que no sea representante de Xiaomi.

Es responsabilidad suya hacer una copia de seguridad de cualquier información, software u otros materiales que haya almacenado o conservado sobre el producto. Es probable que los datos, software u otros materiales del equipo se pierdan o se reformateen durante el proceso del servicio. Xiaomi no se hace responsable de dichos daños o pérdidas.

Ningún revendedor, representante ni empleado de Xiaomi está autorizado a realizar modificaciones, extensiones ni adiciones a esta Garantía limitada. Si cualquier término se considera ilegal o inaplicable, la legalidad o la aplicabilidad de los términos restantes no se verán afectados ni perjudicados.

Excepto cuando la ley lo prohíba o cuando Xiaomi prometa lo contrario, el servicio posventa quedará limitado al país o región de compra original.

Los productos que no se importaron debidamente y/o que Xiaomi no fabricó debidamente y/o no fueron adquiridos a Xiaomi o a un vendedor oficial de Xiaomi no están cubiertos por las presentes garantías. De acuerdo con la ley aplicable, usted puede beneficiarse de las garantías del minorista no oficial que vendió el producto. Por lo tanto, Xiaomi le invita a que se ponga en contacto con el minorista al que compró el producto.

Las presentes garantías no se aplican en Hong Kong y Taiwan.

## 5.GARANTÍAS IMPLÍCITAS

Excepto en la medida que lo prohíba la ley aplicable, todas las garantías implícitas (incluidas las garantías de comercialización y adecuación para un fin determinado) estarán limitadas a una duración máxima de hasta la duración límite de esta garantía limitada. Algunas jurisdicciones no permiten las limitaciones en la

duración de una garantía implícita, por lo que no se aplicará la limitación anterior en estos casos.

## 6.LIMITACIÓN DE DAÑOS

Excepto en la medida que lo prohíba la ley aplicable, Xiaomi no será responsable de ningún daño accidental, indirecto, especial o consecuente, incluyendo, entre otros, la pérdida de beneficios, ingresos o datos provocada por cualquier incumplimiento de la garantía expresa o implícita, o condición; o bajo cualquier otra teoría legal, incluso cuando se ha informado a Xiaomi de la posibilidad de dichos daños. Algunas jurisdicciones no permiten las excepciones ni las limitaciones de daños especiales, indirectos ni consecuentes, por lo que la limitación o exclusión anterior no se aplicará.

## 7.CONTACTOS DE XIAOMI

Para clientes, visiten la página web <https://www.mi.com/en/service/warranty/>

La persona de contacto del servicio posventa puede ser cualquier persona de la red de servicio autorizado de Xiaomi, los distribuidores autorizados de Xiaomi o el vendedor final que vendió los productos. Si tiene alguna duda, póngase en contacto con la persona correspondiente que pueda identificar Xiaomi.

# GARANTIEERKLÄRUNG

DIESE GARANTIE GIBT IHNEN BESTIMMTE RECHTE UND MÖGLICHERWEISE VERFÜGEN SIE AUFGRUND DER GESETZE IHRES LANDES, IHRER PROVINZ ODER IHRES BUNDESLANDES ÜBER WEITERE RECHTE. IN EINIGEN LÄNDERN, PROVINZEN ODER BUNDESLÄNDERN SCHREIBT DAS VERBRAUCHERRECHT EINE MINDESTGARANTIEZEIT VOR. XIAOMI SCHLIESST IHRE WEITEREN RECHTE NICHT AUS, SCHRÄNKT SIE NICHT EIN UND SETZT SIE NICHT AUS, SOFERN DIES NICHT GESETZLICH ZULÄSSIG IST. UMFASSENDE INFORMATIONEN ZU IHREN RECHTEN FINDEN SIE IN DEN GESETZEN IHRES LANDES, IHRER PROVINZ ODER IHRES BUNDESLANDES.

## 1. EINGESCHRÄNKTE PRODUKTGARANTIE

Xiaomi garantiert Ihnen, dass Ihr Xiaomi-Produkt während der Garantiezeit bei normalem Gebrauch frei und bei Gebrauch in Übereinstimmung mit den Anweisungen des betreffenden Benutzerhandbuchs frei von Material- und Verarbeitungsfehlern ist.

Die gesetzlichen Gewährleistungsfristen und -bestimmungen ergeben sich aus den jeweiligen lokalen Gesetzen. Weitere Informationen zu den Garantieleistungen für Verbraucher finden Sie auf der Website von Xiaomi unter <https://www.mi.com/en/service/warranty/>.

Xiaomi garantiert Ihnen als Erstkäufer, dass das Xiaomi-Produkt während des oben genannten Zeitraums bei normalem Gebrauch frei von Material- und Verarbeitungsfehlern ist.

Xiaomi garantiert nicht, dass das Produkt unterbrechungsfrei oder fehlerfrei

funktioniert.

Xiaomi haftet nicht für Schäden, die aus der Nichteinhaltung der Anweisungen zur Verwendung des Produkts resultieren.

## 2.RECHTSMITTEL

Wenn ein Hardwarefehler festgestellt wird und Xiaomi eine gültige Reklamation innerhalb der Garantiezeit erhält, wird Xiaomi entweder (1) das Produkt unter Verwendung neuer oder überholter Ersatzteile kostenlos reparieren, (2) das Produkt ersetzen oder (3) den Kaufpreis des Produkts zurückerstatten, wobei mögliche Versandkosten ausgeschlossen werden.

## 3.NUTZUNG DES GARANTIESERVICES

Um Garantieleistungen in Anspruch nehmen zu können, müssen Sie das Produkt in der Originalverpackung oder einer ähnlichen Verpackung, die das Produkt im gleichen Maße schützt, an die von Xiaomi angegebene Adresse senden. Wenn dies nicht durch anwendbares Recht untersagt ist, kann Xiaomi vor der Erbringung von Garantieleistungen die Vorlage von Kaufnachweise(n) und / oder eine Registrierung von Ihnen verlangen.

## 4.AUSSCHLÜSSE UND EINSCHRÄNKUNGEN

Soweit nicht anders durch Xiaomi bestimmt, gilt diese eingeschränkte Garantie ausschließlich für das von oder für Xiaomi hergestellte Produkt, das durch das die Marken oder Handelsnamen oder das „Xiaomi“- bzw. „Mi“-Logo identifiziert werden kann.

Die Garantie beinhaltet keine (a) Schäden durch Naturereignisse oder höhere Gewalt, z. B. Blitzeinschläge, Tornados, Überschwemmungen, Feuer, Erdbeben oder andere äußere Ursachen; (b) Schäden durch Fahrlässigkeit; (c) Schäden durch kommerzielle Nutzung; (d) Schäden durch Änderungen oder Modifikationen an einem Teil des Produkts; (e) Schäden, die durch die gemeinsame Verwendung mit Produkten anderer Hersteller verursacht werden; (f) Schäden, die durch Unfall, Missbrauch oder Zweckentfremdung verursacht werden; (g) Schäden, die durch den Betrieb des Produkts im Widerspruch zur von Xiaomi beschriebenen zulässigen oder beabsichtigten Verwendung oder durch unzulässige Spannungs- oder Stromversorgung verursacht werden; (h) Schäden, die durch Serviceleistungen (einschließlich Upgrades und Erweiterungen) von Personen verursacht werden, die dafür nicht von Xiaomi autorisiert wurden.

Es liegt in Ihrer Verantwortung, Daten, Software oder andere Materialien, die Sie auf dem Produkt gespeichert haben, zu sichern. Es ist wahrscheinlich, dass Daten, Software oder andere Materialien bei Inanspruchnahme des Garantieservices verloren gehen oder Geräte neu formatiert werden und Xiaomi übernimmt keine Haftung für solche Schäden oder Verluste.

Wiederverkäufer, Agenten oder Mitarbeiter von Xiaomi sind nicht berechtigt, Änderungen, Erweiterungen oder Ergänzungen hinsichtlich dieser eingeschränkten Garantie vorzunehmen. Sollte eine Bestimmung rechtswidrig oder nicht durchsetzbar sein, wird die Rechtmäßigkeit oder Durchsetzbarkeit der übrigen Bestimmungen davon nicht berührt oder beeinträchtigt.

Sofern dies nicht gesetzlich verboten oder anderweitig von Xiaomi versprochen wurde, ist der Kundendienst auf das Land oder die Region des ursprünglichen Kaufs beschränkt.

Produkte, die nicht ordnungsgemäß eingeführt wurden und/oder nicht ordnungsgemäß von Xiaomi hergestellt wurden und/oder nicht ordnungsgemäß von Xiaomi oder einem offiziellen Händler von Xiaomi erworben wurden, fallen nicht unter diese Garantie. Gemäß geltendem Recht können Garantieforderungen gegen Einzelhändler geltend gemacht werden, die das Produkt trotz Ermangelung gegenseitiger Vertriebsvereinbarungen in Umlauf gebracht haben. In solchen Fällen ermutigt Sie Xiaomi, den Händler zu kontaktieren, bei dem Sie das Produkt gekauft haben.

Diese Garantieerklärung ist nicht auf Hong Kong und Taiwan anwendbar.

#### 5. STILLSCHWEIGENDE GARANTIEN

Soweit durch geltendes Recht zulässig, sind alle stillschweigend begründeten Garantien (einschließlich der Garantie der Gebrauchstauglichkeit oder der Eignung für einen bestimmten Zweck) zeitlich beschränkt und gelten maximal für die Dauer dieser eingeschränkten Garantie. In einigen Ländern ist die Beschränkung der Dauer stillschweigender Garantien nicht zulässig, sodass die o. g. Beschränkung auf Sie nicht zutrifft, wenn Sie Verbraucher in einem dieser Länder sind.

#### 6. SCHADENS BESCHRÄNKUNG

Soweit durch geltendes Recht zulässig, haftet Xiaomi nicht für zufällige oder indirekte Schäden, Neben- oder Folgeschäden oder besondere Schadensfolgen einschließlich, aber nicht beschränkt auf, entgangenen Gewinnen oder Einnahmen sowie Datenverluste und Schäden, die aus einer Verletzung einer ausdrücklichen oder stillschweigenden Garantie- oder anderweitigen Bedingung oder aus einer anderen rechtlichen Grundlage resultieren, selbst wenn Xiaomi auf die Möglichkeit

solcher Schäden hingewiesen wurde. In einigen Ländern sind Ausschluss oder Beschränkung der Haftung für indirekte oder Folgeschäden sowie besondere Schadensfolgen nicht zulässig, sodass die o. g. Beschränkung auf Sie evtl. nicht zutrifft.

## 7.KONTAKT XIAOMI

Kontaktinformationen finden Sie auf unserer Website: <https://www.mi.com/en/service/warranty/>

Der Kundendienst kann durch jede Person im autorisierten Servicenetz von Xiaomi erbracht werden, durch die autorisierten Händler von Xiaomi oder durch den Endverkäufer, der die Produkte an Sie verkauft hat. Bei Fragen Sie sich bitte an die entsprechende von Xiaomi angegebene Person.

## GWARANCJA

NINIEJSZA GWARANCJA NADAJE UŻYTKOWNIKOWI OKREŚLONE PRAWA, LECZ MOGĄ MU PRZYSŁUGIWAĆ RÓWNIEŻ INNE PRAWA PRZEWDZIANE PRAWEM DANEGO KRAJU, OKRĘGU ADMINISTRACYJNEGO LUB STANU. PONADTO W NIEKTÓRYCH KRAJACH, OKRĘGACH ADMINISTRACYJNYCH LUB STANACH PRAWO KONSUMENCKIE MOŻE PRZEWIDYWAĆ MINIMALNY OKRES GWARANCJI. WSZELKIE WYKLUCZENIA, OGRANICZENIA LUB ZAWIESZENIA PRAW PRZYSŁUGUJĄCYCH UŻYTKOWNIKOWI, NA JAKIE POWOŁUJE SIĘ FIRMA XIAOMI, NASTĘPUJĄ WYŁĄCZNIE W ZAKRESIE DOZWOLONYM PRZEZ OBOWIĄZUJĄCE PRAWO. W CELU DOKŁADNEGO ZROZUMIENIA SWOICH PRAW ZACHĘCAMY DO ZAPOZNANIA SIĘ Z PRAWEM SWOJEGO KRAJU, OKRĘGU ADMINISTRACYJNEGO LUB STANU.

### 1.OGRANICZONA GWARANCJA NA PRODUKT

Firma Xiaomi gwarantuje, że Produkty są wolne od wad materiałowych i wykonawczych w normalnych warunkach użytkowania i podczas użytkowania zgodnie z właściwą instrukcją obsługi Produktu, przez Okres Gwarancji.

Okres obowiązywania i warunki rękojmi są określone w odpowiednich przepisach lokalnych. Więcej informacji na temat korzyści wynikających z gwarancji konsumenckiej można znaleźć na oficjalnej stronie firmy Xiaomi <https://www.mi.com/en/service/warranty/>.

Firma Xiaomi gwarantuje pierwotnemu nabywcy, że przy normalnym użytkowaniu Produkt będzie wolny od wad materiałowych i produkcyjnych przez wyżej wymieniony okres.



Firma Xiaomi nie gwarantuje, że działanie Produktu będzie nieprzerwane lub wolne od błędów.

Firma Xiaomi nie ponosi odpowiedzialności za szkody spowodowane nieprzebrzeganiem instrukcji dotyczących użytkowania Produktu.

## 2.FORMY ZADOŚĆUCZYNIENIA

W przypadku stwierdzenia wady urządzenia i otrzymania przez firmę Xiaomi ważnego roszczenia w Okresie Gwarancji firma Xiaomi (1) naprawi produkt bezpłatnie, (2) wymieni produkt lub (3) zwróci koszt Produktu, z wyłączeniem ewentualnych opłat z tytułu wysyłki.

## 3.JAK SKORZYSTAĆ Z GWARANCJI

Aby skorzystać z gwarancji, należy dostarczyć Produkt na adres podany przez firmę Xiaomi w opakowaniu oryginalnym bądź podobnym, które zapewni Produktowi taki sam poziom ochrony. Przed skorzystaniem z gwarancji firma Xiaomi może (w zakresie dozwolonym przez obowiązujące prawo) zażądać dostarczenia dowodu zakupu i/lub dokonania rejestracji Produktu.

## 4.WYŁĄCZENIA I OGRANICZENIA

O ile firma Xiaomi nie postanowi inaczej, niniejsza Ograniczona Gwarancja dotyczy wyłącznie Produktu wytworzonego przez firmę Xiaomi lub na jej rzecz, oznaczonego znakami towarowymi, nazwą handlową lub logo „Xiaomi” lub „Mi”.

Ograniczona Gwarancja nie dotyczy (a) Szkód spowodowanych działaniem natury lub siły wyższej, np. uderzeniem pioruna, tornadem, powodzią, pożarem, trzęsieniem

ziemi lub innymi czynnikami zewnętrznymi; (b) Zaniedbań; (c) Wykorzystania w celach komercyjnych; (d) Modyfikacji dowolnej części Produktu; (e) Szkód związanych z używaniem Produktu w połączeniu z produktami niebędącymi produktami firmy Xiaomi; (f) Szkód powstałych wskutek wypadku, niewłaściwego lub nieprawidłowego używania; (g) Szkód spowodowanych korzystaniem z Produktu w zakresie wykraczającym poza dozwolone lub zamierzone zastosowanie opisane przez firmę Xiaomi lub wskutek zastosowania niewłaściwego napięcia lub zasilania; (h) Szkód spowodowanych przez usługę serwisową (w tym ulepszenia i rozszerzenia) wykonaną przez osobę niebędącą przedstawicielem firmy Xiaomi.

Obowiązkiem użytkownika jest tworzenie kopii zapasowych wszelkich danych, oprogramowania lub innych materiałów przechowywanych lub zapisanych w produkcie. Istnieje możliwość, że podczas serwisowania dane, oprogramowanie lub inne materiały znajdujące się w urządzeniu zostaną utracone lub przeformatowane, a firma Xiaomi nie ponosi odpowiedzialności za takie uszkodzenie lub utratę.

Żaden sprzedawca, agent ani pracownik firmy Xiaomi nie jest upoważniony do dokonywania jakichkolwiek modyfikacji, przedłużania ani uzupełniania niniejszej Ograniczonej Gwarancji. Jeśli jakikolwiek warunek zostanie uznany za niezgodny z prawem lub niemożliwy do wyegzekwowania, nie ma to wpływu na legalność ani wykonalność pozostałych postanowień.

Usługi posprzedażne ograniczają się do kraju lub regionu, w którym dokonano pierwotnego zakupu, chyba że obowiązujące prawo zabrania nałożenia takiego ograniczenia lub firma Xiaomi złożyła w tym zakresie inne zobowiązanie.

Produkty, które nie zostały sprowadzone i/lub nie zostały wyprodukowane przez firmę Xiaomi i/lub nie zostały nabyte od firmy Xiaomi lub oficjalnego sprzedawcy firmy Xiaomi, nie są objęte niniejszymi gwarancjami. Zgodnie z obowiązującym

prawem użytkownikowi mogą przysługiwać gwarancje udzielone przez nieoficjalnego sprzedawcę, który sprzedał dany produkt. Dlatego firma Xiaomi zachęca do skontaktowania się ze sprzedawcą, u którego zakupiono produkt. Niniejsze gwarancje nie mają zastosowania w Hongkongu i Tajwanie.

## 5.GWARANCJE DOROZUMIANE

Z wyjątkiem przypadków, w których jest to zakazane przez obowiązujące prawo, okres obowiązywania wszystkich dorozumianych gwarancji (w tym gwarancji przydatności handlowej i przydatności do określonego celu) jest ograniczony do maksymalnego okresu obowiązywania tej ograniczonej gwarancji. Niektóre jurysdykcje nie zezwalają na ograniczenie okresu obowiązywania gwarancji dorozumianej, w związku z czym powyższe ograniczenie nie będzie mieć w takich przypadkach zastosowania.

## 6. OGRANICZENIE ODPOWIEDZIALNOŚCI Z TYTUŁU SZKÓD

W zakresie, w jakim nie zakazuje tego obowiązujące prawo, firma Xiaomi nie ponosi odpowiedzialności za szkody spowodowane przez wypadek, pośrednie, szczególne lub wtórne, w tym między innymi za utratę zysków, dochodów lub danych, szkody wynikające z jakiegokolwiek naruszenia wyraźnej lub dorozumianej gwarancji lub warunku, bądź szkody wynikające z jakiegokolwiek innej teorii prawnej, nawet jeśli firmę Xiaomi poinformowano o możliwości wystąpienia takich szkód. Niektóre jurysdykcje nie zezwalają na wyłączenie lub ograniczenie odpowiedzialności z tytułu szkód szczególnych, pośrednich lub wtórnych, w związku z czym powyższe ograniczenie lub wyłączenie może nie mieć zastosowania do danego użytkownika.

## 7.KONTAKT Z FIRMAŃ XIAOMI

Klientów zachęca się do odwiedzenia strony <https://www.mi.com/en/service/warranty/>

Osobą kontaktową w zakresie obsługi posprzedażnej może być dowolna osoba w autoryzowanej sieci serwisowej Xiaomi, autoryzowany dystrybutor Xiaomi lub ostateczny sprzedawca, który sprzedał produkt użytkownikowi. W przypadku wątpliwości należy skontaktować się z odpowiednią osobą wskazaną przez firmę Xiaomi.

## ГАРАНТИЙНОЕ УВЕДОМЛЕНИЕ

НАСТОЯЩАЯ ГАРАНТИЯ ДАЕТ ВАМ ОПРЕДЕЛЕННЫЕ ПРАВА, А В ЗАВИСИМОСТИ ОТ ЗАКОНОДАТЕЛЬСТВА ВАШЕЙ СТРАНЫ, ПРОВИНЦИИ ИЛИ ШТАТА ОНИ МОГУТ БЫТЬ БОЛЕЕ ШИРОКИМИ. В НЕКОТОРЫХ СТРАНАХ, ПРОВИНЦИЯХ И ШТАТАХ ЗАКОНОМ О ЗАЩИТЕ ПРАВ ПОТРЕБИТЕЛЕЙ ПРЕДУСМОТРЕН МИНИМАЛЬНЫЙ ГАРАНТИЙНЫЙ СРОК. КОМПАНИЯ ХАОМИ НЕ ИСКЛЮЧАЕТ, НЕ ОГРАНИЧИВАЕТ И НЕ ПРИОСТАНАВЛИВАЕТ ОСУЩЕСТВЛЕНИЕ ДРУГИХ ВАШИХ ЗАКОННЫХ ПРАВ. РЕКОМЕНДУЕМ ОЗНАКОМИТЬСЯ С ЗАКОНАМИ ВАШЕЙ СТРАНЫ, ПРОВИНЦИИ ИЛИ ШТАТА ДЛЯ ПОЛНОГО ПОНИМАНИЯ СВОИХ ПРАВ.

### 1.ОГРАНИЧЕННАЯ ГАРАНТИЯ НА ПРОДУКТ

Компания Xiaomi гарантирует, что материалы и качество продуктов исключают возникновение дефектов при условии их нормального использования в соответствии с руководством по эксплуатации в течение гарантийного срока. Продолжительность и условия правовых гарантий представлены в соответствующих местных законах. Дополнительные сведения о преимуществах гарантий для потребителей см. на официальном веб-сайте Xiaomi <https://www.mi.com/en/service/warranty/>.

Компания Xiaomi гарантирует первоначальному покупателю, что материалы и качество ее продуктов исключают возникновение дефектов при условии их нормального использования в течение вышеуказанного периода. Xiaomi не гарантирует, что работа продукта будет бесперебойной или безошибочной.

Xiaomi не несет ответственности за убытки, понесенные в результате несоблюдения инструкций по использованию продукта.

## 2.СРЕДСТВА ПРАВОВОЙ ЗАЩИТЫ

Если обнаружен дефект оборудования и компания Xiaomi получила обоснованную претензию в течение гарантийного периода, Xiaomi обязуется (1) выполнить ремонт продукта бесплатно, (2) заменить изделие или (3) возместить стоимость продукта, исключая возможные расходы по доставке.

## 3.КАК ПОЛУЧИТЬ ГАРАНТИЙНОЕ ОБСЛУЖИВАНИЕ

Чтобы получить гарантийное обслуживание, вы должны доставить продукт в оригинальной или аналогичной упаковке, обеспечив равноценную степень защиты продукта, по адресу, указанному Xiaomi. Компания Xiaomi вправе потребовать предоставить доказательства или доказательство покупки и/или выполнить требования регистрации перед получением гарантийного обслуживания, если иное не предусмотрено законодательством.

## 4.ИСКЛЮЧЕНИЯ И ОГРАНИЧЕНИЯ

Эта ограниченная гарантия распространяется только на продукт, изготовленный компанией Xiaomi или для нее и содержащий ее товарные знаки, торговое наименование или логотип «Xiaomi» либо «Mi», если иное не предусмотрено компанией Xiaomi.

Ограниченная гарантия не распространяется на (а) повреждения в результате стихийных бедствий, например удара молнии, смерча, наводнения, пожара,

землетрясения или других экзогенных факторов; (б) следствия халатности; (в) коммерческое использование; (г) внесенные изменения или модификации любой части продукта; (д) повреждения, вызванные использованием продуктов других производителей; (е) повреждения в результате несчастного случая, злоупотребления или неправильного использования; (ж) повреждения, вызванные применением продукта за пределами разрешенного или допускаемого использования, описанного Xiaomi, а также в результате несоответствующего напряжения или питания; (з) повреждения из-за обслуживания (включая обновления и расширения) лицом, не являющимся представителем компании Xiaomi.

Создание резервной копии данных, программного обеспечения и других материалов, которые вы можете хранить на продукте, является вашей ответственностью. Компания Xiaomi не несет ответственности за потерю или переформатирование данных, программного обеспечения и других материалов, содержащихся в оборудовании, в процессе эксплуатации.

Ни один реселлер, агент или сотрудник компании Xiaomi не уполномочен вносить изменения или дополнения в настоящую гарантию. Если какое-либо условие окажется незаконным или юридически недействительным, законность или исполнимость остальных положений не должна быть затронута или нарушена.

Послепродажное обслуживание осуществляется в стране или регионе покупки, за исключением случаев, запрещенных законом, или если иное предусмотрено компанией Xiaomi.

Настоящая гарантия не покрывает продукты, которые не были должным образом импортированы, были изготовлены не компанией Xiaomi и/или

приобретены не у Xiaomi либо ее официального представителя. Согласно действующему законодательству, вы можете рассчитывать на гарантии от официального дистрибьютора, который продал продукт. Поэтому компания Xiaomi предлагает обращаться к продавцу, у которого вы приобрели продукт. Настоящая гарантия не распространяется на Гонконг и Тайвань.

## 5. ПОДРАЗУМЕВАЕМЫЕ ГАРАНТИИ

За исключением случаев, запрещенных законодательством, подразумеваемые гарантии (включая гарантии товарного состояния и пригодности для конкретной цели) имеют ограниченный срок действия, который не может превышать срок действия настоящей ограниченной гарантии. В некоторых юрисдикциях не допускается ограничение срока действия подразумеваемой гарантии. В таких случаях указанное ограничение не применяется.

## 6. ОГРАНИЧЕНИЕ ПОВРЕЖДЕНИЯ

За исключением случаев, запрещенных законодательством, компания Xiaomi не несет ответственности за повреждения в результате ДТП, косвенных, специальных или последующих повреждений, включая потерю прибыли, доходов или данных, убытки, возникшие в результате нарушения явных или подразумеваемых гарантий или условий, или по любой другой законной теории, даже если компания Xiaomi была предупреждена о возможности таких повреждений. В некоторых юрисдикциях не допускается исключение или ограничение ответственности за специальные, косвенные или последующие убытки. В таких случаях указанные выше ограничения не применяются.



## 7. КОНТАКТЫ КОМПАНИИ XIAOMI

Подробную информацию для клиентов см. на сайте <https://www.mi.com/en/service/warranty/>

Контактным лицом для послепродажного обслуживания может быть любое лицо из авторизованной сервисной сети Xiaomi, авторизованный дистрибьютор Xiaomi или продавец, у которого вы приобрели продукт. Если у вас возникли какие-либо вопросы, обратитесь к соответствующему лицу в компании Xiaomi.

## ประกาศการรับประกัน

การรับประกันนี้ให้สิทธิที่เฉพาะเจาะจงแก่คุณ และคุณอาจมีสิทธิอื่นๆ ตามกฎหมายของประเทศ มลรัฐ หรือรัฐของคุณ แนนอนว่า ในบางประเทศ มลรัฐ หรือรัฐ กฎหมายผู้บริโภคอาจกำหนดระยะเวลาการรับประกันขั้นต่ำ นอกเหนือจากที่ได้รับอนุญาตตามกฎหมาย XIAOMI จะไม่ยกเว้น จำกัด หรือระงับสิทธิอื่นๆ ที่คุณอาจมี เพื่อความเข้าใจสิทธิของคุณอย่างถึถ้วน เราขอเชิญให้คุณค้นคว้ากฎหมายของประเทศ มลรัฐ หรือรัฐของคุณ

### 1.การรับประกันสินค้าแบบจำกัด

XIAOMI รับประกันว่าผลิตภัณฑ์ปราศจากข้อบกพร่องด้านวัสดุและคุณภาพ ภายใต้การใช้งานปกติและการใช้งานตามคู่มือผู้ใช้ผลิตภัณฑ์ที่เกี่ยวข้อง ในระยะเวลาการรับประกัน

ระยะเวลาและเงื่อนไขที่เกี่ยวข้องกับการรับประกันตามกฎหมายจะให้ได้ตามกฎหมายในประเทศของคุณตามลำดับ สำหรับข้อมูลเพิ่มเติมเกี่ยวกับประโยชน์จากการรับประกันสำหรับผู้บริโภค โปรดดูที่เว็บไซต์ทางการของ Xiaomi <https://www.mi.com/en/service/warranty/>

Xiaomi รับประกันต่อผู้ซื้อผลิตภัณฑ์ครั้งแรกว่าผลิตภัณฑ์ Xiaomi จะไม่มีข้อบกพร่องด้านวัสดุและคุณภาพภายใต้การใช้งานปกติในระยะเวลาตามที่กล่าวไว้ด้านบน

Xiaomi ไม่รับประกันว่าการทำงานของผลิตภัณฑ์จะไม่ถูกรบกวนหรือปราศจากข้อผิดพลาด

Xiaomi ไม่มีส่วนรับผิดชอบต่อความเสียหายที่เกิดขึ้นจากการไม่ปฏิบัติตามคำแนะนำที่เกี่ยวข้องกับการใช้ผลิตภัณฑ์

### 2.การเยียวยา

หากพบข้อบกพร่องด้านฮาร์ดแวร์และ Xiaomi ได้รับการอ้างสิทธิที่ถูกต้องภายในระยะเวลารับประกัน Xiaomi จะ (1) ซ่อมแซมผลิตภัณฑ์โดยไม่มีค่าใช้จ่าย (2) เปลี่ยนผลิตภัณฑ์ หรือ (3) คืนเงินค่าผลิตภัณฑ์ โดยไม่รวมค่าจัดส่งที่อาจเกิดขึ้น

### 3. วิธีรับบริการการรับประกัน

ในการรับบริการการรับประกัน คุณต้องส่งผลิตภัณฑ์ในบรรจุภัณฑ์ดั้งเดิม หรือบรรจุภัณฑ์ที่คล้ายคลึงและปกป้องผลิตภัณฑ์ได้เท่าเทียมกัน มายังที่อยู่ที่ระบุไว้โดย Xiaomi เว้นแต่ในขอบเขตที่ต้องห้ามตามกฎหมายที่บังคับใช้ Xiaomi อาจเรียกร้องให้คุณแสดงหลักฐานหรือหลักฐานการซื้อ และ/หรือปฏิบัติตามข้อกำหนดการลงทะเบียนก่อนรับบริการการรับประกัน

### 4. ข้อยกเว้นและข้อจำกัด

เว้นแต่ได้กำหนดไว้เป็นอย่างอื่นโดย Xiaomi การรับประกันแบบ จำกัดนี้มีผลกับผลิตภัณฑ์ที่ผลิตโดยหรือเพื่อ Xiaomi และสามารถระบุได้โดยเครื่องหมายการค้า ชื่อการค้า หรือโลโก้ "Xiaomi" หรือ "Mi" เท่านั้น

การรับประกันแบบจำกัด ไม่มีผลต่อ (ก) ความเสียหายที่เกิดจากธรรมชาติหรือเหตุสุดวิสัย ตัวอย่างเช่น ไฟฟ้า ทอร์นาโด น้ำท่วม ไฟไหม้ แผ่นดินไหว หรือเหตุภายนอกอื่นๆ (ข) ความประมาทเลินเล่อ (ค) การใช้เพื่อการค้า (ง) การปรับเปลี่ยนหรือแก้ไขส่วนใดส่วนหนึ่งของผลิตภัณฑ์ (จ) ความเสียหายที่เกิดจากการใช้งานกับผลิตภัณฑ์ที่ไม่ใช่ของ Xiaomi (ฉ) ความเสียหายที่เกิดจากอุบัติเหตุ การละเมิดหรือการใช้ในทางที่ผิด (ช) ความเสียหายที่เกิดจากการใช้งานผลิตภัณฑ์นอกเหนือจากที่ได้รับอนุญาตหรือนอกเหนือวัตถุประสงค์ที่อธิบายไว้โดย Xiaomi หรือใช้แรงดันไฟฟ้าหรือแหล่งจ่ายไฟที่ไม่เหมาะสม หรือ (ซ) ความเสียหายที่เกิดจากการบริการ (รวมถึงการอัปเดตและการขยาย) ที่ดำเนินการโดยผู้ที่ไม่ใช่ตัวแทนของ Xiaomi

การสำรองข้อมูล ซอฟต์แวร์ หรือวัสดุอื่นใดที่คุณอาจเก็บหรือรักษาไว้ในผลิตภัณฑ์อยู่ในความรับผิดชอบของคุณ มีแนวโน้มว่าข้อมูล ซอฟต์แวร์ หรือวัสดุอื่นในอุปกรณ์จะสูญหายหรือถูกจัดรูปแบบใหม่ในระหว่างกระบวนการให้บริการ Xiaomi จะไม่รับผิดชอบต่อความเสียหายหรือความสูญเสียดังกล่าว

ไม่มีผู้ค้าปลีก ตัวแทน หรือพนักงานของ Xiaomi ได้รับอนุญาตให้แก้ไข ขยาย หรือเพิ่มเติมใดๆ นอกเหนือการรับประกันแบบจำกัดนี้ หากข้อกำหนดใดๆ ผิดต่อกฎหมายหรือไม่สามารถบังคับใช้ได้ ความชอบด้วยกฎหมายหรือการบังคับใช้ข้อกำหนดที่เหลือจะไม่ได้รับผลกระทบหรือความเสื่อมเสีย

ยกเว้นการรับประกันที่ห้ามโดยกฎหมาย หรือสัญญาไว้โดย Xiaomi บริการหลังการขายจะจำกัดตามประเทศหรือภูมิภาคของการซื้อผลิตภัณฑ์ครั้งแรก

ผลิตภัณฑ์ที่ไม่ได้รับการนำเข้าอย่างถูกต้องและ/หรือไม่ได้ผลิตอย่างถูกต้องโดย Xiaomi และ/หรือไม่ได้รับมาอย่างถูกต้องจาก Xiaomi หรือผู้ขายอย่างเป็นทางการของ Xiaomi จะไม่ได้รับความคุ้มครองตามการรับประกันปัจจุบัน ตามกฎหมายที่บังคับใช้ คุณอาจได้รับประโยชน์จากการรับประกันจากผู้ค้าปลีกอย่างไม่เป็นทางการที่ขายผลิตภัณฑ์ ดังนั้น Xiaomi ขอแนะนำให้คุณติดต่อผู้ค้าปลีกที่คุณซื้อผลิตภัณฑ์

การรับประกันปัจจุบัน ไม่บังคับใช้กับฮ่องกงและไต้หวัน

## 5. การรับประกันโดยนัย

เว้นแต่ในขอบเขตที่ต้องห้ามตามกฎหมายที่บังคับใช้ การรับประกันโดยนัยทั้งหมด (รวมถึงการรับประกันสภาพการใช้ประโยชน์ในเชิงพาณิชย์และความเหมาะสมสำหรับวัตถุประสงค์เฉพาะ) จะมีระยะเวลาจำกัดจนถึงระยะเวลาสูงสุดของการรับประกันแบบจำกัดนี้ เขตอำนาจศาลบางแห่งไม่อนุญาตให้ข้อจำกัดเกี่ยวกับระยะเวลาการรับประกันโดยนัย ดังนั้นข้อจำกัดข้างต้นจะไม่ถูกนำมาใช้ในกรณีเหล่านั้น

## 6. ข้อจำกัดความเสียหาย

เว้นแต่ในขอบเขตที่ต้องห้ามตามกฎหมายที่บังคับใช้ Xiaomi จะไม่รับผิดชอบต่อความเสียหายใดๆ ที่เกิดขึ้นจากอุบัติเหตุ ความเสียหายโดยอ้อม ความเสียหายพิเศษหรือความเสียหายที่เกิดตามมา รวมถึงแต่ไม่จำกัดเพียงการสูญเสียผลกำไร รายได้หรือข้อมูล ความเสียหายที่เป็นผลมาจากการละเมิดเงื่อนไข การรับประกันที่ชัดเจนหรือโดยนัย หรือภายใต้ทฤษฎีทางกฎหมายอื่นใด แม้ว่า Xiaomi จะได้รับแจ้งถึงความเป็นไปได้ในการเกิดความเสียหายดังกล่าวก็ตาม เขตอำนาจศาลบางแห่งไม่อนุญาตให้ข้อจำกัดหรือข้อจำกัดความเสียหายพิเศษ ความเสียหายโดยอ้อม หรือความเสียหายที่เกิดตามมา ดังนั้นข้อจำกัดหรือข้อยกเว้นด้านบนอาจไม่มีผลกับคุณ

## 7.ติดต่อ XIAOMI

สำหรับลูกค้า โปรดเยี่ยมชมเว็บไซต์: <https://www.mi.com/en/service/warranty/>

ผู้ติดต่อสำหรับบริการหลังการขายอาจเป็นบุคคลใดก็ได้ในเครือข่ายการให้บริการที่ได้รับอนุญาตจาก Xiaomi ผู้แทนจำหน่ายที่ได้รับอนุญาตจาก Xiaomi หรือผู้จำหน่ายชั้นสุดท้ายที่ขายผลิตภัณฑ์ให้คุณ หากมีข้อสงสัย โปรดติดต่อบุคคลที่เกี่ยวข้องที่ Xiaomi อาจระบุตัวบุคคลได้

# THÔNG BÁO BẢO HÀNH

BẢO HÀNH NÀY CẤP CHO BẠN CÁC QUYỀN CỤ THỂ VÀ BẠN CÓ THỂ CÓ CÁC QUYỀN KHÁC THEO LUẬT Ở BANG, TỈNH HOẶC QUỐC GIA CỦA BẠN. TRÊN THỰC TẾ, Ở MỘT SỐ QUỐC GIA, TỈNH HOẶC BẢNG, LUẬT TIÊU DÙNG CÓ THỂ ÁP DỤNG MỘT THỜI HẠN BẢO HÀNH TỐI THIỂU. NGOÀI NHỮNG GÌ ĐƯỢC PHÉP THEO LUẬT, XIAOMI KHÔNG LOẠI TRỪ, GIỚI HẠN HAY ĐÌNH CHỈ CÁC QUYỀN KHÁC MÀ BẠN CÓ THỂ CÓ. ĐỂ HIỂU ĐẦY ĐỦ CÁC QUYỀN CỦA BẠN, XIN MỜI BẠN THAM KHẢO CÁC LUẬT Ở BANG, TỈNH HOẶC QUỐC GIA CỦA BẠN.

## 1. BẢO HÀNH SẢN PHẨM HỮU HẠN

XIAOMI bảo đảm rằng các Sản phẩm không có khiếm khuyết về vật liệu và gia công trong điều kiện sử dụng bình thường và sử dụng tuân theo hướng dẫn sử dụng Sản phẩm tương ứng trong Thời hạn bảo hành.

Thời hạn và các điều kiện liên quan đến bảo hành hợp pháp được áp dụng theo luật địa phương tương ứng. Để biết thêm thông tin về các lợi ích bảo hành cho người tiêu dùng, hãy truy cập trang web chính thức của Xiaomi: <https://www.mi.com/en/service/warranty/>.

Xiaomi bảo đảm với người mua đầu tiên rằng Sản phẩm của Xiaomi không có khiếm khuyết về vật liệu và gia công trong điều kiện sử dụng bình thường và sử dụng tuân theo hướng dẫn sử dụng Sản phẩm tương ứng trong Thời hạn bảo hành. Xiaomi không bảo đảm rằng việc vận hành Sản phẩm sẽ không có lỗi hay không bị gián đoạn.

Xiaomi không chịu trách nhiệm đối với những thiệt hại phát sinh từ sự không tuân thủ các hướng dẫn có liên quan đến việc sử dụng Sản phẩm.

## 2. BIỆN PHÁP KHẮC PHỤC

Nếu có khiếm khuyết phần cứng được phát hiện và Xiaomi nhận được yêu cầu bồi thường hợp lệ trong Thời hạn bảo hành, thì Xiaomi sẽ (1) sửa chữa sản phẩm miễn phí, (2) thay thế sản phẩm, hoặc (3) hoàn tiền cho Sản phẩm, trừ các chi phí vận chuyển có thể có.

## 3. CÁCH NHẬN DỊCH VỤ BẢO HÀNH

Để nhận dịch vụ bảo hành, bạn phải gửi Sản phẩm trong bao bì nguyên bản hoặc bao bì tương tự có mức độ bảo vệ Sản phẩm tương đương đến địa chỉ được Xiaomi chỉ định. Ngoại trừ phạm vi bị cấm theo luật áp dụng, Xiaomi có thể yêu cầu bạn đưa ra bằng chứng mua hàng và/hoặc tuân theo các yêu cầu đăng ký trước khi nhận dịch vụ bảo hành.

## 4. ĐIỀU KHOẢN LOẠI TRỪ VÀ GIỚI HẠN

Trừ trường hợp có quy định khác của Xiaomi, Bảo hành hữu hạn này chỉ áp dụng cho Sản phẩm do Xiaomi sản xuất hoặc được sản xuất cho Xiaomi và có thể nhận dạng bằng thương hiệu, nhãn hiệu hoặc logo "Xiaomi" hay "Mi".

Bảo hành hữu hạn này không áp dụng cho mọi (a) Thiệt hại do thiên tai, như: sét đánh, lốc xoáy, lũ lụt, hỏa hoạn, động đất hoặc các nguyên nhân bên ngoài khác; (b) Sự bất cẩn; (c) Mục đích sử dụng thương mại; (d) Sự thay đổi hoặc sửa đổi ở bất kỳ phần nào của Sản phẩm; (e) Thiệt hại do sử dụng sản phẩm không phải của Xiaomi; (f) Thiệt hại do tai nạn, sự lạm dụng hoặc sử dụng sai cách; (g) Thiệt hại do vận hành Sản phẩm ngoài mục đích sử dụng dự kiến hoặc được phép mà Xiaomi mô tả hoặc với nguồn điện hay điện áp không phù hợp; hoặc (h) Thiệt hại do dịch vụ (gồm cả nâng cấp và mở rộng) do bất kỳ ai không phải là đại diện của Xiaomi thực hiện.

Bạn có trách nhiệm sao lưu mọi dữ liệu, phần mềm hoặc tài liệu khác mà bạn có thể lưu trữ hoặc giữ gìn trong sản phẩm. Rất có thể dữ liệu, phần mềm hoặc tài liệu khác trong thiết bị sẽ bị mất hoặc bị định dạng lại trong quá trình thực hiện dịch vụ, Xiaomi không chịu trách nhiệm đối với các thiệt hại hoặc tổn thất đó.

Bên bán lại, đại lý hoặc nhân viên của Xiaomi không được ủy quyền thực hiện bất kỳ sự sửa đổi, mở rộng hay bổ sung nào đối với Bảo hành hữu hạn này. Nếu có bất kỳ điều khoản nào bị tuyên là không hợp pháp hay không thể thực hiện, thì tính hợp pháp hoặc tính có thể thực hiện của các điều khoản còn lại sẽ không bị ảnh hưởng. Các dịch vụ hậu mãi sẽ bị giới hạn ở quốc gia hoặc khu vực mua hàng ban đầu, trừ phi điều này bị luật pháp nghiêm cấm hoặc có hứa hẹn khác của Xiaomi.

Các sản phẩm không được nhập khẩu thích đáng và/hoặc không được Xiaomi sản xuất và/hoặc không được thu nhận thích đáng từ Xiaomi hoặc đơn vị bán chính thức của Xiaomi sẽ không được bảo hành theo các bảo hành hiện tại. Theo luật áp dụng, bạn có quyền hưởng bảo hành từ bên bán lẻ không chính thức đã bán sản phẩm. Do đó, Xiaomi mời bạn liên hệ với bên bán lẻ đã bán sản phẩm cho bạn.

Các bảo hành hiện tại không áp dụng tại Hồng Kông và Đài Loan.

## 5. BẢO HÀNH NGỤ Ý

Trừ phạm vi bị cấm theo luật áp dụng, mọi sự bảo hành ngụ ý (bao gồm các bảo hành về khả năng bán được và sự phù hợp với một mục đích cụ thể) sẽ có thời gian hữu hạn tương đương với thời hạn tối đa của bảo hành hữu hạn này. Một số khu vực pháp lý không cho phép hạn chế thời hạn của bảo hành ngụ ý, nên giới hạn nêu trên sẽ không được áp dụng trong các trường hợp đó.



## 6. GIỚI HẠN THIẾT HẠI

Trừ phạm vi bị cấm theo luật áp dụng, Xiaomi sẽ không chịu trách nhiệm đối với mọi thiệt hại phát sinh do tai nạn, các thiệt hại gián tiếp, đặc biệt hoặc do hậu quả, bao gồm nhưng không giới hạn ở tổn thất lợi nhuận, doanh thu hoặc dữ liệu, các thiệt hại phát sinh từ sự vi phạm điều kiện hoặc bảo hành ngụ ý hoặc rõ ràng, hay theo bất kỳ lý thuyết luật pháp nào khác, ngay cả khi Xiaomi đã được thông báo về khả năng xuất hiện các thiệt hại này. Một số khu vực pháp lý không cho phép loại trừ hay giới hạn các thiệt hại đặc biệt, gián tiếp hay do hậu quả, nên giới hạn nêu trên có thể không áp dụng cho bạn.

## 7. LIÊN HỆ VỚI XIAOMI

Khách hàng vui lòng truy cập trang web: <https://www.mi.com/en/service/warranty/>  
Người liên hệ đối với dịch vụ hậu mãi có thể là bất kỳ người nào trong mạng lưới dịch vụ được ủy quyền của Xiaomi, nhà phân phối được ủy quyền của Xiaomi hoặc bên bán hàng cuối cùng bán sản phẩm cho bạn. Nếu bạn có nghi ngại, hãy liên hệ với nhân viên thích hợp mà Xiaomi có thể xác định.

## AVISO DE GARANTIA

ESTA GARANTIA CONCEDE DIREITOS ESPECÍFICOS. VOCÊ PODE TER OUTROS DIREITOS CONFORME AS LEIS DE SEU PAÍS, PROVÍNCIA OU ESTADO. NA VERDADE, EM ALGUNS PAÍSES, PROVÍNCIAS OU ESTADOS, A LEI DO CONSUMIDOR PODE IMPOR UM PERÍODO MÍNIMO DE GARANTIA. SALVO QUANDO PERMITIDO POR LEI, A XIAOMI NÃO EXCLUI, LIMITA OU SUSPENDE OUTROS DIREITOS QUE VOCÊ POSSA TER. PARA TER UMA COMPREENSÃO GERAL DOS SEUS DIREITOS, CONSULTE AS LEIS DO SEU PAÍS, PROVÍNCIA OU ESTADO.

### 1.GARANTIA LIMITADA DO PRODUTO

A XIAOMI garante que os Produtos estão livres de defeitos de material e fabricação mediante uso normal e de acordo com o respectivo manual de usuário do Produto, durante o Período de Garantia.

A duração e as condições relacionadas às garantias legais são definidas pela respectiva legislação local. Para obter mais informações sobre os benefícios de garantia do consumidor, consulte o site oficial da Xiaomi <https://www.mi.com/en/service/warranty/>.

A Xiaomi garante ao comprador original que o Produto Xiaomi estará livre de defeitos de material e fabricação mediante uso normal durante o período mencionado acima.

A Xiaomi não garante que o funcionamento do Produto seja ininterrupto ou livre de erros.

A Xiaomi não é responsável por danos causados devido ao descumprimento das instruções relacionadas ao uso do Produto.

## 2.RECURSOS

Se um defeito de hardware for encontrado e uma reclamação válida for recebida pela Xiaomi dentro do Período de Garantia, a Xiaomi (1) reparará o Produto sem custo, (2) substituirá o Produto ou (3) reembolsará o valor pago pelo Produto, exceto possíveis custos de envio.

## 3.COMO OBTER O SERVIÇO DE GARANTIA

Para obter o serviço de garantia, você deve enviar o Produto na embalagem original ou similar, com um nível equivalente de proteção do Produto, para o endereço especificado pela Xiaomi. Exceto quando proibido pela lei aplicável, a Xiaomi poderá solicitar provas ou o comprovante de compra e/ou requisitos de registro antes de fornecer o serviço de garantia.

## 4.EXCLUSÕES E LIMITAÇÕES

Exceto se estipulado de outra maneira pela Xiaomi, esta Garantia Limitada se aplica apenas ao Produto fabricado pela Xiaomi ou para ela, identificado pela marca registrada, nome comercial ou logotipo "Xiaomi" ou "Mi".

A Garantia Limitada não se aplica a (a) danos causados por fenômenos naturais, por exemplo, queda de raios, inundações, tornados, incêndio, terremoto ou outras causas externas; (b) negligência; (c) uso comercial; (d) alterações ou modificações em qualquer parte do Produto; (e) danos causados pelo uso com produtos que não sejam da Xiaomi; (f) danos causados por acidente, abuso ou uso indevido; (g) danos causados pela operação do Produto fora dos usos permitidos ou previstos pela Xiaomi ou com voltagem ou fornecimento de energia inadequados; (h) danos causados por serviços (incluindo atualizações e expansões) realizados por pessoa

que não seja representante da Xiaomi.

É sua responsabilidade fazer backup de todos os dados, software ou outros materiais que você possa ter armazenado ou preservado no produto. É provável que dados, software ou outros materiais no equipamento sejam perdidos ou reformatados durante o serviço. A Xiaomi não é responsável por qualquer dano ou perda.

Nenhum revendedor, agente ou funcionário da Xiaomi está autorizado a fazer qualquer modificação, extensão ou acréscimo a esta Garantia Limitada. Se qualquer termo for considerado ilegal ou inexecutável, a legalidade ou exequibilidade dos demais termos não será afetada nem prejudicada.

Exceto quando proibido por leis ou assegurado de outra forma pela Xiaomi, o serviço pós-venda deve se limitar ao país ou à região da compra original.

Produtos que não foram devidamente importados e/ou não foram devidamente fabricados pela Xiaomi e/ou não foram devidamente adquiridos pela Xiaomi ou por um revendedor oficial da Xiaomi não estão cobertos pelas presentes garantias. De acordo com a legislação aplicável, você pode se beneficiar das garantias do revendedor não oficial que vendeu o produto. Portanto, a Xiaomi recomenda que você entre em contato com o revendedor de quem você comprou o produto.

As presentes garantias não se aplicam em Hong Kong e Taiwan.

## 5.GARANTIAS IMPLÍCITAS

Exceto quando proibido pela lei aplicável, todas as garantias implícitas (incluindo garantias de comercialização e adequação a uma finalidade específica) serão limitadas à duração máxima desta garantia limitada. Algumas jurisdições não permitem limitações na duração de uma garantia implícita, portanto, a limitação

acima não se aplicará nesses casos.

## 6.LIMITAÇÃO DE DANOS

Exceto quando proibido pela lei aplicável, a Xiaomi não será responsável por quaisquer danos acidentais, indiretos, especiais ou consequentes, incluindo, entre outros, lucros cessantes, receita ou dados, danos resultantes de qualquer violação de garantia expressa ou implícita, ou condição, ou mediante qualquer outra legalidade, mesmo quando a Xiaomi for informada da possibilidade de tais danos. Algumas jurisdições não permitem a exclusão ou limitação de danos especiais, indiretos ou consequenciais; portanto, a limitação ou exclusão acima pode não se aplicar ao seu caso.

## 7.INFORMAÇÕES DE CONTATO DA XIAOMI

Os clientes devem acessar o site <https://www.mi.com/en/service/warranty/>

A pessoa de contato para o serviço pós-venda pode ser qualquer pessoa da rede de serviços autorizada Xiaomi, distribuidores autorizados da Xiaomi ou o fornecedor final que vendeu os produtos para você. Em caso de dúvida, entre em contato com a pessoa responsável indicada pela Xiaomi.

- Manufactured by: Beijing Smartmi Electronic Technology Co., Ltd.  
(a Mi Ecosystem company)  
Address: Room 201-203, Unit 6, Building A, No. 66, Zhufang Road, Qinghe, Haidian District, Beijing  
For further information, please go to [www.mi.com](http://www.mi.com)  
For detailed e-manual, please go to [www.mi.com/global/service/userguide](http://www.mi.com/global/service/userguide)
- Fabricato da: Beijing Smartmi Electronic Technology Co., Ltd.  
(a Mi Ecosystem company)  
Indirizzo: Room 201-203, Unit 6, Building A, No. 66, Zhufang Road, Qinghe, Haidian District, Pechino  
Per ulteriori informazioni, visitare il sito [www.mi.com](http://www.mi.com)  
Il manuale elettronico dettagliato è disponibile all'indirizzo [www.mi.com/global/service/userguide](http://www.mi.com/global/service/userguide)
- Fabricant: Beijing Smartmi Electronic Technology Co., Ltd.  
(une société de Mi Ecosystem)  
Adresse : Room 201-203, Unit 6, Building A, No. 66, Zhufang Road, Qinghe, Haidian District, Pékin  
Pour plus d'informations, rendez-vous sur [www.mi.com](http://www.mi.com)  
Pour obtenir un manuel électronique détaillé, rendez-vous sur le site [www.mi.com/global/service/userguide](http://www.mi.com/global/service/userguide)
- Fabricado por: Beijing Smartmi Electronic Technology Co., Ltd.  
(una empresa de Mi Ecosystem)  
Dirección: Room 201-203, Unit 6, Building A, No. 66, Zhufang Road, Qinghe, Haidian District, Pekín  
Para obtener más información, visite [www.mi.com](http://www.mi.com)  
Para un manual electrónico detallado, vaya a [www.mi.com/global/service/userguide](http://www.mi.com/global/service/userguide)
- Hersteller: Beijing Smartmi Electronic Technology Co., Ltd.  
(eine Mi Ecosystem Firma)  
Adresse: Room 201-203, Unit 6, Building A, No. 66, Zhufang Road, Qinghe, Haidian District, Peking  
Weitere Informationen finden Sie auf [www.mi.com](http://www.mi.com)  
Ein detailliertes elektronisches Handbuch finden Sie unter [www.mi.com/global/service/userguide](http://www.mi.com/global/service/userguide)
- Producent: Beijing Smartmi Electronic Technology Co., Ltd.  
(a Mi Ecosystem company)  
Adres: Room 201-203, Unit 6, Building A, No. 66, Zhufang Road, Qinghe, Haidian District, Pekin  
Więcej informacji: [www.mi.com](http://www.mi.com)  
Szczegółową elektroniczną instrukcję obsługi można znaleźć na stronie [www.mi.com/global/service/userguide](http://www.mi.com/global/service/userguide)
- Изготовитель: Beijing Smartmi Electronic Technology Co., Ltd.  
(компания Mi Ecosystem)  
Адрес: Room 201-203, Unit 6, Building A, No. 66, Zhufang Road, Qinghe, Haidian District, Пекин  
Чтобы получить дополнительную информацию, посетите сайт [www.mi.com](http://www.mi.com)  
Подробное электронное руководство см. по адресу [www.mi.com/global/service/userguide](http://www.mi.com/global/service/userguide)
- ผู้ผลิตโดย: Beijing Smartmi Electronic Technology Co., Ltd.  
(a Mi Ecosystem company)  
ที่อยู่: Room 201-203, Unit 6, Building A, No. 66, Zhufang Road, Qinghe, Haidian District, กรุงเทพมหานคร  
สำหรับข้อมูลเพิ่มเติม โปรดดูที่ [www.mi.com](http://www.mi.com)  
สำหรับคู่มืออิเล็กทรอนิกส์อย่างละเอียด โปรดไปที่ [www.mi.com/global/service/userguide](http://www.mi.com/global/service/userguide)
- Sản xuất bởi: Beijing Smartmi Electronic Technology Co., Ltd.  
(một công ty hệ sinh thái Mi)  
Địa chỉ: Room 201-203, 2nd Floor, Unit 6, Building A, No. 66, Zhufang Road, Qinghe, Haidian District, Bắc Kinh  
Để biết thêm thông tin, vui lòng truy cập [www.mi.com](http://www.mi.com)  
Để biết hướng dẫn điện tử chi tiết, vui lòng truy cập [www.mi.com/global/service/userguide](http://www.mi.com/global/service/userguide)
- Fabricado por: Beijing Smartmi Electronic Technology Co., Ltd.  
(uma empresa Mi Ecosystem)  
Endereço: Sala 201-203, Unidade 6, Edifício A, Nº 66, Zhufang Road, Qinghe, Distrito de Haidian, Pequim  
Para mais informações, acesse [www.mi.com](http://www.mi.com)  
Para um manual eletrônico detalhado, acesse [www.mi.com/global/service/userguide](http://www.mi.com/global/service/userguide)