

ET51/56

Enterprise Tablet

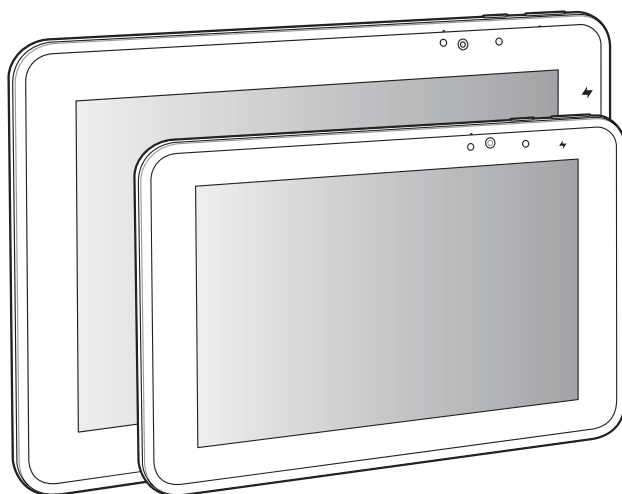

Guida rapida di riferimento



ZEBRA

Copyright

ZEBRA e il logo della testa di zebra stilizzata sono marchi di Zebra Technologies Corporation, registrati in molte giurisdizioni in tutto il mondo. Tutti gli altri marchi appartengono ai rispettivi proprietari. ©2019 Zebra Technologies Corporation e/o affiliate. Tutti i diritti riservati.

COPYRIGHT E MARCHI: per informazioni complete su copyright e marchi, visitare il sito Web all'indirizzo zebra.com/copyright.

GARANZIA: per informazioni complete sulla garanzia, visitare il sito Web all'indirizzo zebra.com/warranty.

CONTRATTO DI LICENZA CON L'UTENTE FINALE: per informazioni complete sul contratto EULA, visitare il sito Web all'indirizzo zebra.com/eula.

Condizioni di utilizzo

- Dichiarazione sui diritti di proprietà

Questo manuale contiene informazioni proprietarie di Zebra Technologies Corporation e delle sue società affiliate ("Zebra Technologies"). Il manuale può essere utilizzato esclusivamente per fornire informazioni e istruzioni destinate alle persone che utilizzano e svolgono la manutenzione dell'apparecchiatura descritta nel presente documento. Tali informazioni proprietarie non possono essere utilizzate, riprodotte o divulgate a terzi per qualsiasi altro scopo senza il previo consenso scritto di Zebra Technologies.

- Miglioramenti al prodotto

Il miglioramento continuo dei prodotti è una politica di Zebra Technologies. Tutte le specifiche e i progetti sono soggetti a modifiche senza preavviso.

- Dichiarazione di non responsabilità

Zebra Technologies si impegna a garantire la correttezza delle specifiche di progettazione e dei manuali pubblicati; tuttavia, possono verificarsi errori. Zebra Technologies si riserva il diritto di correggere eventuali errori e declina ogni responsabilità da essi derivante.

- Limitazione di responsabilità

Zebra Technologies o chiunque altro sia coinvolto nella creazione, produzione o consegna del prodotto di accompagnamento (compresi hardware e software) esclude ogni responsabilità per danni di qualsiasi natura (compresi, a titolo esemplificativo, danni consequenziali, tra cui perdita di profitti aziendali, interruzione delle attività o perdita di informazioni aziendali) derivanti dall'uso o dall'impossibilità d'uso di tale prodotto, anche nel caso in cui Zebra Technologies sia stata avvisata della possibilità di tali danni. Alcune giurisdizioni non consentono l'esclusione o la limitazione di danni incidentali o consequenziali, pertanto le suddette esclusioni o limitazioni potrebbero non essere applicabili all'utente.

Garanzia

Per consultare il testo completo del certificato di garanzia dei prodotti hardware Zebra, visitare la pagina Web all'indirizzo zebra.com/warranty.

Informazioni sull'assistenza

In caso di problemi con l'utilizzo dell'apparecchiatura, contattare il servizio di assistenza tecnica o di assistenza ai sistemi presente in sede. In caso di problemi con l'apparecchiatura, il servizio contatterà a sua volta il centro di assistenza clienti Zebra all'indirizzo zebra.com/support.

Per la versione più recente di questa guida, visitare la pagina Web all'indirizzo zebra.com/support.

Introduzione

L'ET51 è un tablet con rete wireless LAN (WLAN), mentre l'ET56 è un tablet con rete wireless WAN (WWAN).

Funzioni

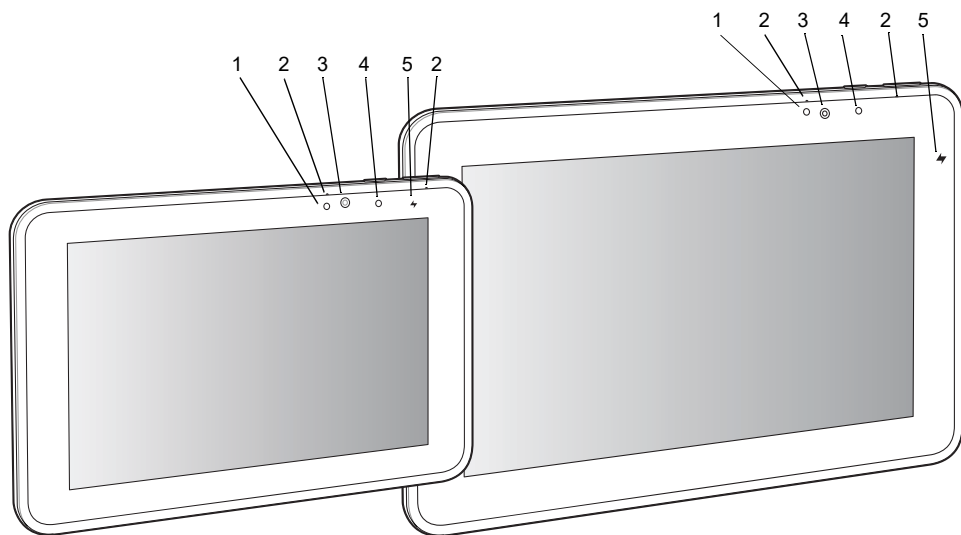

Elemento	Descrizione
1	Sensore di luce ambientale: riconosce la luce ambientale e regola la luminosità del display (se l'opzione è attivata).
2	Microfoni anteriori: utilizzare per le comunicazioni vocali o le registrazioni audio.
3	Fotocamera anteriore: utilizzare per le conferenze video o l'acquisizione di immagini e video.
4	Indicatore LED della fotocamera: diventa rosso quando la fotocamera è attiva. Diventa temporaneamente rosso quando il dispositivo si avvia e si arresta.
5	Indicatore LED di ricarica: indica lo stato di ricarica. SPENTO: il dispositivo non è collegato al caricabatteria. ARANCIONE: il dispositivo si sta ricaricando. VERDE: il dispositivo è collegato e completamente carico. ROSSO: errore di ricarica.

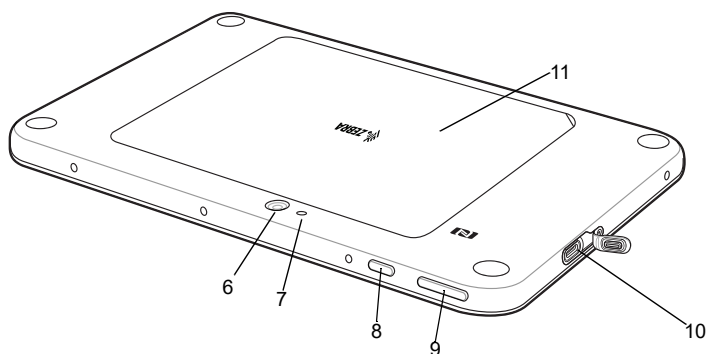

Elemento	Descrizione
6	Fotocamera posteriore: utilizzare per immagini e video ad alta risoluzione.
7	Flash LED della fotocamera: fornisce illuminazione per la fotocamera.
8	Pulsante di accensione/spengimento: premere una volta per avviare il dispositivo; premere nuovamente per attivare la modalità di sospensione. Premere e tenere premuto per arrestare il dispositivo.
9	Tasto del volume: premere il lato sinistro per ridurre il volume. Premere il lato destro per aumentare il volume.
10	Interfaccia USB-C: per la comunicazione.
11	Coperchio posteriore: copre la batteria sostituibile in uso.

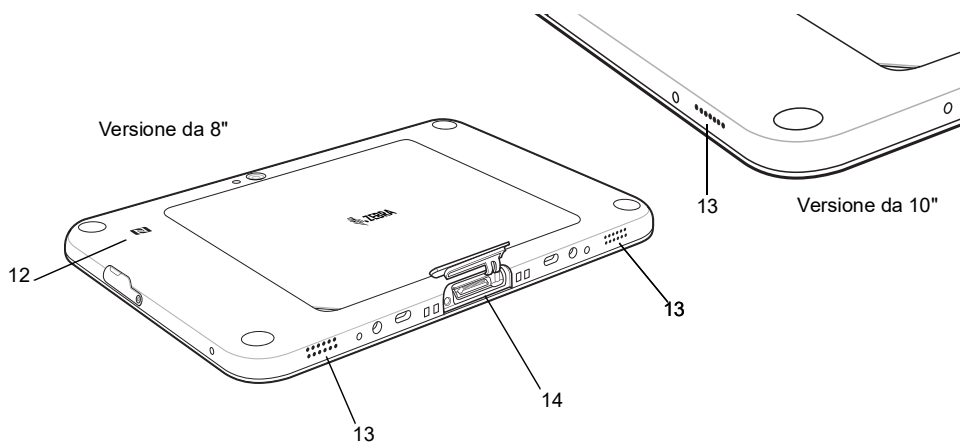

Elemento	Descrizione
12	Posizione dell'antenna NFC: utilizzare per leggere schede NFC e tag RFID.
13	Altoparlanti stereo: diffondono la riproduzione audio.
14	Connettore alloggiamento di espansione: si interfaccia con la base.

Installazione di una scheda microSD o SIM

Per installare una scheda microSD e/o una scheda nano SIM (solo per l'ET56):

1. Premere il pulsante di accensione/spegnimento per spegnere il dispositivo.
2. Sollevare l'angolo con la tacca del coperchio della batteria.

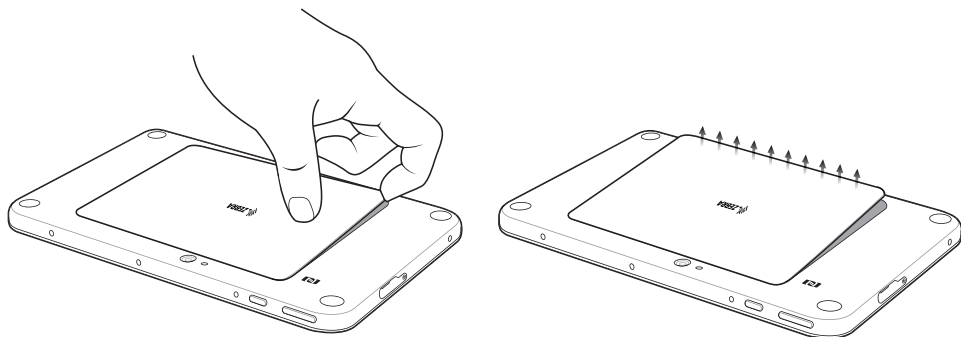

3. Sollevare con cautela il coperchio della batteria dal dispositivo.
4. Sulla versione da 8.4", premere le due linguette di blocco, quindi tirare verso l'alto la linguetta per rimuovere la batteria.

Sulla versione da 10.1", premere le due linguette di blocco (1), quindi, utilizzando gli indici, sollevare la batteria (2).

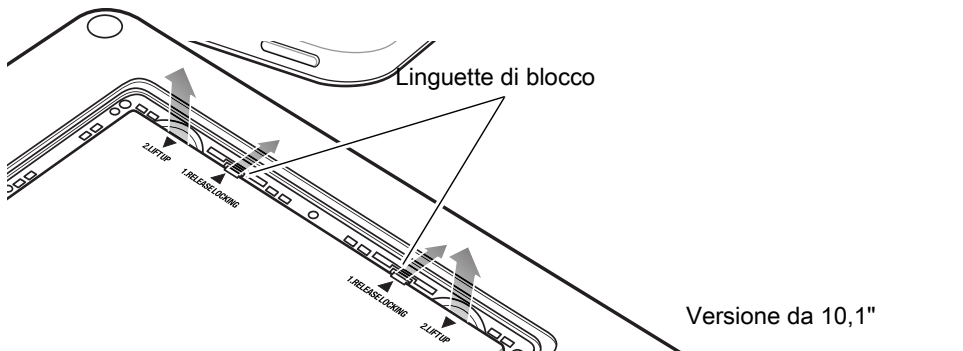
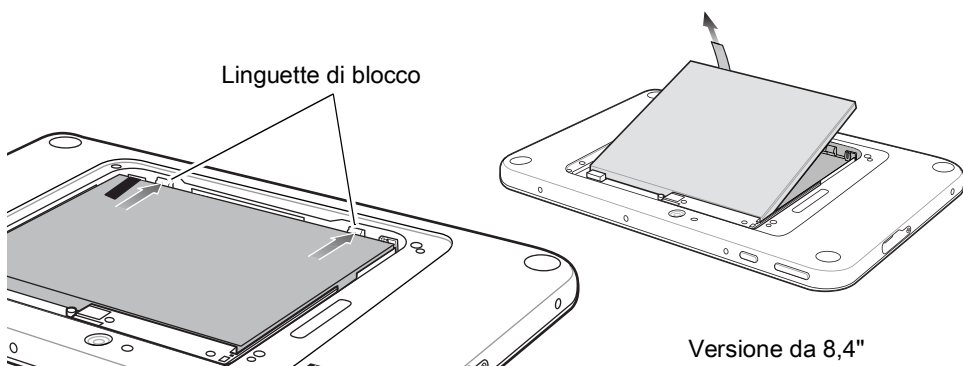

5. Inserire la scheda microSD con i contatti rivolti verso il basso.

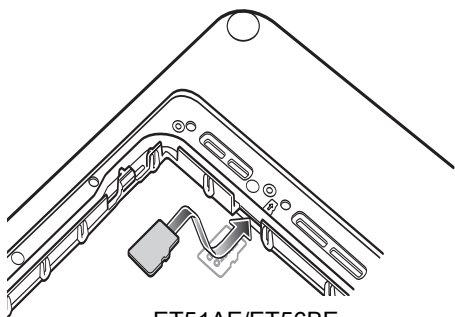

ET51AE/ET56BE

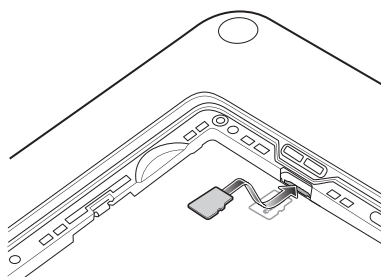
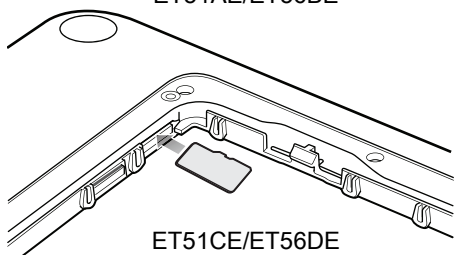
ET51AT/ET51CT/ET56BT/
ET56DT/ET56ET

ET51CE/ET56DE

6. Spingere la scheda microSD e accertarsi che si blocchi in posizione.

7. Inserire la scheda nano SIM con i contatti rivolti verso il basso.

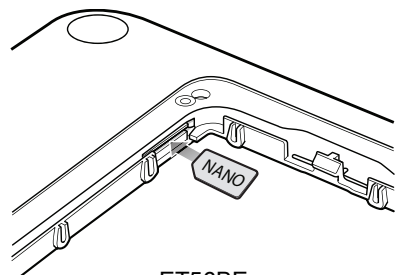

ET56BE

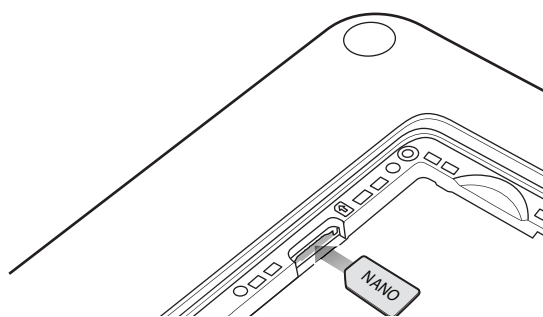

ET56BT/ET56DT/ET56ET

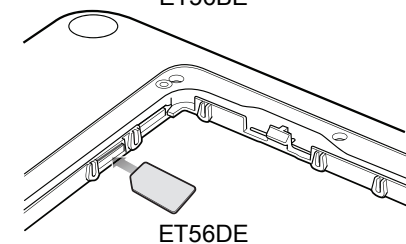

ET56DE

8. Spingere la scheda SIM e accertarsi che si blocchi in posizione.

9. Sostituire la batteria.

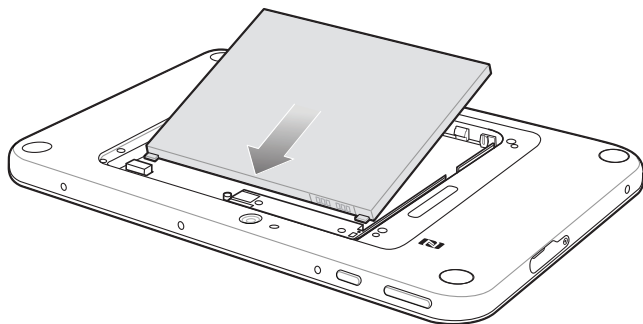

AVVERTENZA: fare attenzione all'orientamento del coperchio della batteria. Riposizionandolo in modo errato, il coperchio della batteria potrebbe danneggiarsi.

10. Allineare le linguette sulla parte inferiore del coperchio allo slot del vano batteria. Assicurarsi che la tacca sul coperchio della batteria si trovi nella parte inferiore sinistra del coperchio del dispositivo.

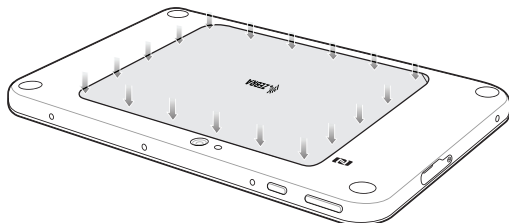
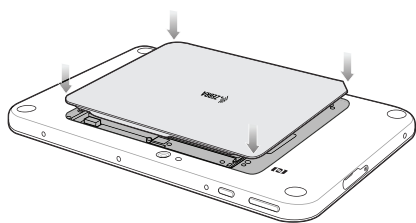

11. Premere delicatamente il bordo del coperchio. Assicurarsi che il coperchio sia posizionato correttamente.
12. Premere il pulsante di accensione/spegnimento per accendere il dispositivo.

Ricarica del dispositivo

Utilizzare la base di ricarica e comunicazione, la base di ricarica e comunicazione robusta o la base di sola ricarica per ricaricare il dispositivo. Vedere la guida per l'utente dell'ET51/56 per ulteriori informazioni.

NOTA: la base di sola ricarica (CRD-ET5X-1SCG1) e la base di ricarica e comunicazione (CRD-ET5X-1SCOM1) sono dotate di due inserti: inserto lungo e inserto corto. Installare l'inserto lungo quando si utilizza un dispositivo senza telaio robusto e pacchetto di espansione. Installare l'inserto corto quando si utilizza un dispositivo con un pacchetto di espansione e senza un telaio robusto. Non installare un inserto quando si utilizza il dispositivo con un telaio robusto.

La base di ricarica e comunicazione robusta (CRD-ET5X-1SCOM1R) non è dotata di inserti. Utilizzare con il dispositivo e il telaio robusto con adattatore IO.

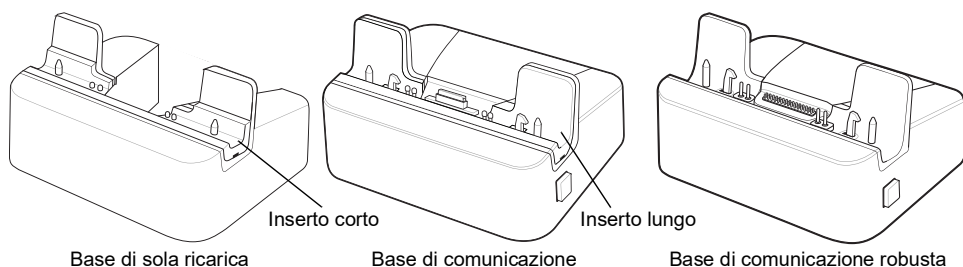

Configurare la base di sola ricarica o la base di comunicazione. L'alimentatore, il modulo (PWR-BGA12V50W0WW), il cavo di linea CC (CBL-DC-388A1-01) e il cavo di linea CA specifico del proprio Paese, in vendita separatamente.

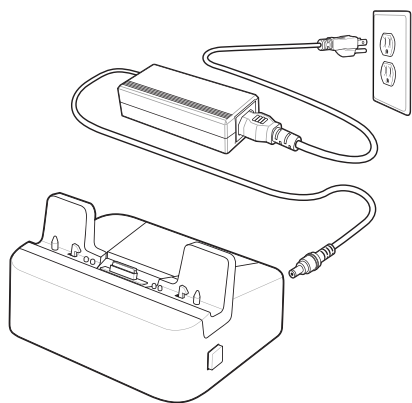

1. Se si utilizza la base di ricarica e comunicazione, aprire lo sportellino di accesso inferiore e tenerlo aperto verso la parte posteriore del tablet.
2. Allineare il dispositivo ai pin di allineamento sulla base.
3. Inserire il dispositivo nella base. La base di comunicazione dispone di un meccanismo di blocco che blocca il dispositivo alla base.

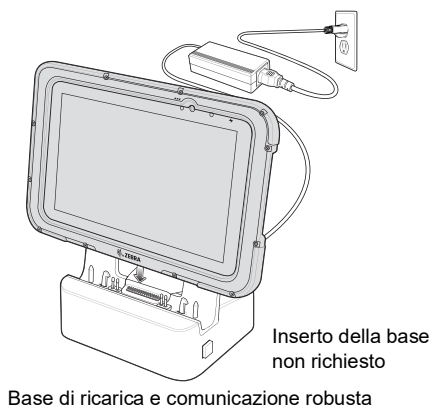
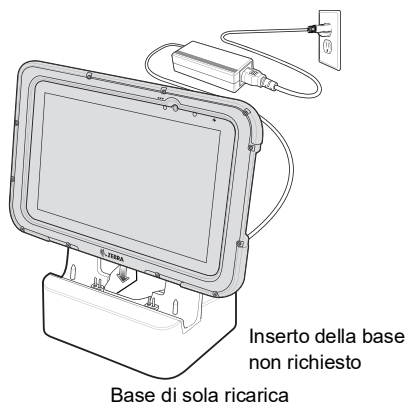
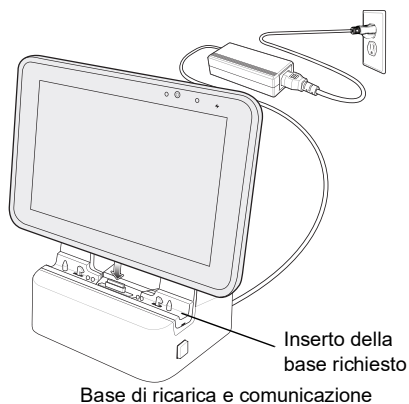

4. Il LED di ricarica indica la fase di ricarica.
5. Per rimuovere il dispositivo dalla base di sola ricarica, tenere la base con una mano e sollevare il dispositivo.

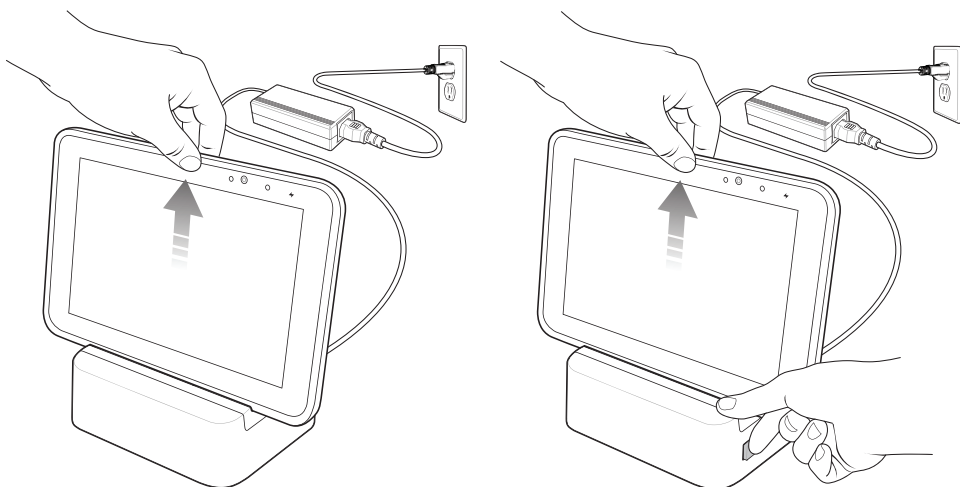

Per rimuovere il dispositivo dalla base di comunicazione, premere il pulsante di rilascio a destra della base e sollevare il dispositivo. Utilizzare il pollice per tenere ferma la base.

La batteria principale di un tablet da 8,4" completamente scarica raggiunge la carica del 90% in circa 2 ore e si ricarica completamente (100%) in circa 3 ore.

La batteria principale di un tablet da 10,1" completamente scarica raggiunge la carica del 90% in circa 3 ore e si ricarica completamente (100%) in circa 5 ore.

Uso della fotocamera

Per scattare foto o riprendere video:

1. Aprire l'applicazione Fotocamera. Gli indicatori LED della fotocamera diventano rossi.
2. Puntare la fotocamera del dispositivo verso un oggetto.
3. Toccare il pulsante dell'otturatore a video per scattare una foto o registrare un video.



Lettura di schede NFC

Il dispositivo supporta la lettura delle schede NFC. L'antenna NFC si trova sul retro del dispositivo sotto il logo NFC.

Con un'applicazione NFC aperta, avvicinare la scheda NFC all'antenna. A seconda dell'applicazione, un segnale acustico o un'indicazione visiva avvisa dell'avvenuta lettura della scheda.

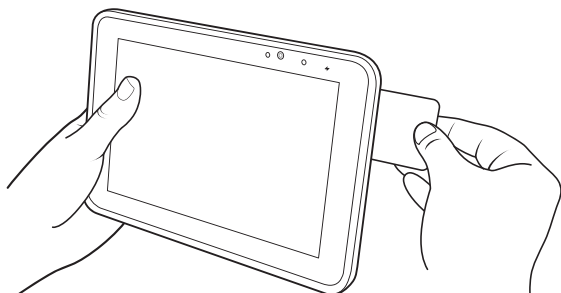

Informazioni sulle normative

Questo dispositivo è approvato da Zebra Technologies Corporation.

La presente guida si riferisce ai seguenti numeri di modello: ET51AE, ET51AT, ET51CE, ET51CT, ET56BE, ET56BT, ET56DE, ET56DT e ET56ET.

Tutti i dispositivi Zebra sono progettati in conformità ai regolamenti e alle normative dei Paesi in cui vengono commercializzati e riportano etichette a norma di legge.

Le traduzioni nelle lingue locali sono disponibili nel sito Web zebra.com/support.

Eventuali modifiche o cambiamenti apportati ad apparecchiature Zebra e non espressamente approvati da Zebra possono invalidare il diritto dell'utente a utilizzare tali apparecchiature.

Temperatura di funzionamento massima dichiarata: +50 °C.

⚠ AVVERTENZA: utilizzare esclusivamente accessori, batterie e caricabatteria con certificazione UL e approvati da Zebra.

NON tentare mai di ricaricare batterie o computer portatili umidi o bagnati. Prima del collegamento a una fonte di alimentazione esterna, tutti i componenti devono essere perfettamente asciutti.

Prodotti con certificazione UL Listed dotati di tecnologia GPS

Underwriters Laboratories Inc. (UL) non ha eseguito un test delle prestazioni o dell'affidabilità del software operativo, del sistema hardware GPS (Global Positioning System) o di altri componenti del prodotto. UL ha eseguito solo test per incendi, urti o rischi potenzialmente letali come definito dagli standard per Safety for Information Technology Equipment di UL, UL60950-1. Nella certificazione UL non rientrano le prestazioni o l'affidabilità del software operativo GPS o del sistema hardware GPS. UL non fornisce alcuna dichiarazione, garanzia o certificazione in merito all'affidabilità o alle prestazioni delle funzionalità GPS di tale prodotto.

Moduli radio

Il dispositivo contiene uno o più moduli radio approvati. Tali moduli sono indicati di seguito.

Tablet ET56Bx:

- Scheda radio Telit LN940A9 PCI Express, FCC ID: RI7LN940A (LTE, HSPA+)

Bluetooth® Wireless Technology

Questo prodotto è un dispositivo Bluetooth® approvato. Per ulteriori informazioni o per visualizzare l'elenco dei prodotti finali, visitare la pagina Web bluetooth.org/tpg/listings.cfm.

Conformità alle normative locali per dispositivi wireless

I contrassegni di conformità, soggetti a certificazione e applicati ai dispositivi, indicano che l'utilizzo delle radio è approvato nei seguenti Paesi e continenti: Stati Uniti, Canada, Giappone, Cina, Corea del Sud, Australia ed Europa.

Per i simboli di conformità alle norme vigenti negli altri Paesi, consultare la Dichiarazione di Conformità (DoC, Declaration of Conformity) disponibile all'indirizzo: zebra.com/doc.

Nota: L'Europa include Austria, Belgio, Bulgaria, Croazia, Repubblica Ceca, Cipro, Danimarca, Estonia, Finlandia, Francia, Germania, Grecia, Ungheria, Islanda, Irlanda, Italia, Lettonia, Liechtenstein, Lituania, Lussemburgo, Malta, Paesi Bassi, Norvegia, Polonia, Portogallo, Romania, Repubblica Slovacca, Slovenia, Spagna, Svezia, Svizzera e Regno Unito.

 **AVVERTENZA:** l'utilizzo dei dispositivi sprovvisti di etichetta di conformità è da ritenersi illegale.

Roaming nazionale

Nel dispositivo è integrata la funzionalità di roaming internazionale (IEEE802.11d), che consente di sintonizzare il prodotto sui canali corretti del Paese di utilizzo.

Modalità Wi-Fi Direct/Hotspot

 **NOTA:** solo ET56DE, ET56DT ed ET56ET.

Il funzionamento è consentito per i seguenti canali o bande supportati nel Paese di utilizzo:

- Canali 1 - 11 (2.412 - 2.462 MHz)
- Canali 36 - 48 (5.150 - 5.250 MHz)
- Canali 149 - 165 (5.745 - 5.825 MHz)

Wi-Fi Direct

Il funzionamento è consentito per i seguenti canali o bande supportati nel Paese di utilizzo:

- Canali 1 - 11 (2.412 - 2.462 MHz)
- Canali 36 - 48 (5.150 - 5.250 MHz)
- Canali 149 - 165 (5.745 - 5.825 MHz)

Frequenza di funzionamento: FCC e IC

Solo 5 GHz

Dichiarazione Industry Canada

 **AVVERTENZA:** con riferimento alla banda 5.150 - 5.250 MHz, il dispositivo può essere utilizzato solo al coperto per ridurre il rischio di possibili interferenze co-canale con i sistemi satellitari mobili. I radar ad alta potenza sono assegnati come utenti primari (ossia, dispongono di un'alta priorità) di 5.250 - 5.350 MHz e 5.650 - 5.850 MHz e possono causare interferenze e/o danni ai dispositivi LE-LAN.

 **AVVERTENZA:** Le dispositifs fonctionnant dans la bande 5,150 - 5,250 MHz est réservé uniquement pour une utilisation à l'intérieur afin de réduire les risques de brouillage préjudiciable aux systèmes de satellites mobiles utilisant les mêmes canaux. Les utilisateurs de radars de haute puissance sont désignés utilisateurs principaux (c.-à-d., qu'ils ont la priorité) pour les bands 5,250 - 5,350 MHz et 5,650 - 5,850 MHz et que ces radars pourraient causer du brouillage et/ou des dommages aux dispositifs LAN-EL.

Solo 2,4 GHz

In Italia, i canali disponibili per il funzionamento del protocollo 802.11 sono compresi tra i canali 1 e 11. L'intervallo dei canali è limitato dal firmware.

Consigli utili in materia di salute e sicurezza

Raccomandazioni in materia di ergonomia

 **AVVERTENZA:** per evitare o ridurre al minimo il rischio di danni dovuti a una postura scorretta, attenersi ai consigli forniti di seguito. Rivolgersi al responsabile locale della salute e della sicurezza e operare nel rispetto dei programmi di sicurezza per la prevenzione degli infortuni sul lavoro.

- Ridurre o eliminare i movimenti ripetitivi
- Mantenere una postura naturale
- Ridurre o evitare gli sforzi eccessivi
- Tenere a portata di mano gli oggetti utilizzati di frequente
- Svolgere attività a un'altezza adeguata
- Ridurre o eliminare le vibrazioni
- Ridurre o eliminare la pressione diretta
- Disporre di workstation regolabili
- Disporre di sufficiente spazio libero
- Disporre di un ambiente di lavoro adeguato
- Migliorare le procedure di lavoro

Installazione su veicoli

I segnali RF potrebbero interferire con sistemi elettronici del veicolo (inclusi quelli di sicurezza) che non sono stati installati in modo corretto o che non sono dotati di adeguata schermatura. Rivolgersi al produttore o a un suo rappresentante per informazioni sul veicolo. È, inoltre, consigliabile consultare il produttore circa eventuali apparecchiature installate sul veicolo.

L'airbag si attiva con una notevole forza. NON posizionare oggetti, incluse apparecchiature wireless portatili o fisse, nell'area sopra l'airbag o nel suo raggio d'azione. Se le apparecchiature wireless integrate nel veicolo non sono correttamente installate, l'attivazione dell'airbag potrebbe essere causa di lesioni gravi.

Il dispositivo deve essere collocato a portata di mano, in modo da poterlo utilizzare senza distogliere lo sguardo dalla strada.

 **NOTA:** non è consentito collegare al dispositivo un sistema di allarme, acustico o luminoso, che si attiva alla ricezione di una chiamata su strade pubbliche.

 **IMPORTANTE:** informarsi sulle leggi statali e locali in materia di utilizzo e montaggio del prodotto sul parabrezza prima dell'installazione.

Installazione sicura

- Non posizionare il telefono in modo che ostruisca la visuale del conducente o che ostacoli la guida del veicolo.
- Non posizionare il telefono sopra l'airbag.

Sicurezza stradale

Durante la guida, non utilizzare il dispositivo e non prendere appunti. Scorrere la rubrica telefonica o stilare un elenco delle cose da fare può distogliere l'attenzione dall'attività più importante, ovvero guidare con prudenza.

Quando si è al volante, occorre prestare la massima attenzione alla guida, che rappresenta la prima responsabilità del conducente. Informarsi sulle leggi e sulle norme che disciplinano l'utilizzo dei dispositivi wireless nelle aree di transito e rispettarle in ogni caso.

Avvertenze per l'uso dei dispositivi wireless

 **AVVERTENZA:** attenersi a tutte le note di attenzione relative all'utilizzo dei dispositivi wireless.

Ambienti potenzialmente pericolosi: utilizzo su veicoli

È necessario rispettare le restrizioni sull'utilizzo dei dispositivi radio in prossimità di depositi di carburante, impianti chimici, zone con atmosfera satura di sostanze chimiche o particolato (come polveri, pollini o polveri metalliche) o qualsiasi altra zona in cui, generalmente, viene raccomandato di spegnere il motore dei veicoli.

Sicurezza in aereo

Spegnere il dispositivo wireless quando richiesto dal personale di bordo o di terra. Se il dispositivo prevede la "modalità aereo" o una funzionalità analoga, rivolgersi al personale di bordo per informazioni sul suo utilizzo in volo.

Sicurezza negli ospedali

L'energia in radiofrequenza emessa dai dispositivi wireless potrebbe interferire con le apparecchiature elettromedicali.

Si consiglia di spegnere i dispositivi wireless quando richiesto all'interno di ospedali, cliniche o strutture per l'assistenza sanitaria in genere. In questo modo, si evita il rischio di interferenze con apparecchiature medicali sensibili.

Pacemaker

I produttori di pacemaker consigliano di mantenere una distanza minima di 15 cm (6 pollici) tra i dispositivi wireless palmari e i pacemaker, al fine di evitare eventuali interferenze con il pacemaker stesso. Questi consigli sono in linea con i risultati di ricerche indipendenti e con le raccomandazioni fornite da Wireless Technology Research.

Portatori di pacemaker:

- Mantenere SEMPRE il dispositivo acceso ad almeno 15 cm (6 pollici) dal pacemaker.
- Non tenere il dispositivo nel taschino della giacca.
- Utilizzare l'orecchio più lontano dal pacemaker per ridurre al minimo la possibilità di interferenze.
- Se si sospettano interferenze, SPEGNERE il dispositivo.

Altri dispositivi medicali

Per sapere se il dispositivo wireless può generare interferenze, rivolgersi al proprio medico o al produttore dell'apparecchiatura medica.

Linee guida sull'esposizione alle radiofrequenze

Informazioni sulla sicurezza

Riduzione dell'esposizione RF - Utilizzo corretto

Utilizzare il dispositivo solo come indicato nelle istruzioni fornite.

Standard internazionali

Il prodotto è conforme agli standard di livello internazionale in materia di esposizione ai campi elettromagnetici generati da dispositivi radio. Per informazioni sull'esposizione umana ai campi elettromagnetici in ambito internazionale, consultare la Dichiarazione di Conformità (DoC) di Zebra all'indirizzo zebra.com/doc.

Per ulteriori informazioni sulla sicurezza dell'energia RF proveniente da dispositivi wireless, visitare il sito Web all'indirizzo zebra.com/responsibility, sezione Corporate Responsibility.

Europa

Dispositivi palmari

Questo dispositivo è stato collaudato per il normale funzionamento come apparecchio portatile. Utilizzare esclusivamente custodie, ganci per cintura e accessori analoghi approvati da Zebra per garantire la conformità alle normative UE.

Stati Uniti e Canada

Dichiarazione in materia di co-locazione

Per garantire la conformità ai requisiti FCC in materia di esposizione alle radiofrequenze, l'antenna utilizzata per questo trasmettitore non deve essere utilizzata in co-locazione o in congiunzione con un trasmettitore o un'antenna, ad eccezione di quelli approvati in questa presentazione.

Utilizzare esclusivamente custodie, ganci per cintura e accessori analoghi approvati da Zebra per garantire la conformità alle normative FCC. Evitare l'uso di custodie, ganci per cintura e accessori analoghi prodotti da terzi, poiché potrebbero non rispettare i requisiti di conformità FCC in materia di esposizione alle radiofrequenze. I modelli di telefono che dispongono di una valutazione dei livelli SAR collaudati secondo le linee guida FCC sulle emissioni di radiofrequenza hanno ottenuto la relativa autorizzazione. Le informazioni sui livelli SAR per questi modelli di telefono sono depositate presso l'FCC e rese disponibili nella sezione Display Grant della pagina Web fcc.gov/oet/ea/fccid.

Dispositivi palmari

Questo dispositivo è stato collaudato per il normale funzionamento come apparecchio portatile. Utilizzare esclusivamente custodie, ganci per cintura e accessori analoghi approvati da Zebra per garantire la conformità alle normative FCC. Evitare l'uso di custodie, ganci per cintura e accessori analoghi prodotti da terzi, poiché potrebbero non rispettare i requisiti di conformità FCC in materia di esposizione alle radiofrequenze.

Per ottemperare ai requisiti degli Stati Uniti e del Canada in materia di esposizione RF, i dispositivi trasmettenti devono essere posizionati a una distanza minima di 0 cm dal corpo delle persone durante il funzionamento.

Pour satisfaire aux exigences Américaines et Canadiennes d'exposition aux radio fréquences, un dispositif de transmission doit fonctionner avec une distance de séparation minimale de 0 cm ou plus de corps d'une personne.

Dispositivi laser

Dispositivi LED

Classificato come "EXEMPT RISK GROUP" (GRUPPO DI RISCHIO ESENTE) in base alle norme IEC 62471:2006 ed EN 62471:2008.

Durata impulso: CW.

Batterie

Taiwan: riciclo

L'EPA (Environmental Protection Administration) impone alle aziende che producono o importano batterie a secco di indicare sui prodotti in omaggio, in promozione o destinati alla vendita il simbolo del riciclo, come previsto dall'art. 15 del Waste Disposal Act (normativa in materia di smaltimento dei rifiuti). Contattare un operatore qualificato sul territorio di Taiwan per smaltire correttamente le batterie.



「廢電池請回收」

Informazioni sulle batterie

⚠ AVVERTENZA: se la batteria viene sostituita con un modello non corretto, possono verificarsi rischi di esplosione. Attenersi alle istruzioni per lo smaltimento delle batterie.

Utilizzare solo batterie approvate da Zebra. Gli accessori con funzione di ricarica delle batterie sono approvati per i seguenti modelli di batterie:

- Modello: AMME3735 (7,6 V CC, 3.300 mAh) per l'ET51AE da 8,4", ET56BE
- Modello: AMME3950 (7,7 V CC, 4.950 mAh) per l'ET51AT da 10,1", ET56BT
- Modello: BT-000393 (3,8 V CC, 6.350 mAh) per l'ET51CE da 8,4", ET56DE
- Modello: BT-000394 (3,85 V CC, 9.550 mAh) per l'ET51CT da 10.1", ET56DT, ET56ET

Le batterie ricaricabili approvate da Zebra sono progettate e realizzate in conformità ai migliori standard del settore.

Tuttavia, le batterie possono essere utilizzate o conservate per un periodo limitato di tempo, dopo il quale sarà necessario sostituirle. Fattori come temperature rigide o elevate, condizioni ambientali avverse o di estrema umidità e cadute violente possono influire sul ciclo di vita effettivo delle batterie.

Se il periodo di conservazione supera i sei (6) mesi, potrebbe verificarsi un deterioramento irreversibile della qualità generale del prodotto. Conservare le batterie al 50% della carica, in un luogo fresco e asciutto dopo averle rimosse dall'apparecchiatura, per evitare perdite di capacità o di elettroliti e arrugginimento delle parti metalliche. Controllare il livello di carica e ricaricare le batterie fino a metà almeno una volta all'anno, se si prevede di conservarle per un periodo di tempo superiore a un anno.

Se si rileva una riduzione significativa della durata operativa, sostituire la batteria.

Tutte le batterie Zebra dispongono di un anno di garanzia standard, che copre sia le batterie acquistate separatamente che quelle in dotazione con gli scanner per codici a barre o i computer portatili. Per ulteriori informazioni sulle batterie Zebra, visitare il sito Web: zebra.com/batterybasics.

Linee guida sulla sicurezza delle batterie

Le unità devono essere ricaricate in un luogo privo di sostanze chimiche, materiali infiammabili o detriti. Prestare estrema attenzione quando il dispositivo viene ricaricato in un ambiente non commerciale.

- Seguire le linee guida sull'utilizzo, sulla conservazione e sulla ricarica delle batterie riportate nel manuale dell'utente.
- L'utilizzo improprio della batteria potrebbe provocare incendi, esplosioni o altri pericoli.
- Per la ricarica della batteria di un dispositivo mobile, è necessario che il caricabatteria e le batterie siano a una temperatura compresa tra 0 °C e +40 °C (+32 °F e +104 °F).
- Non utilizzare batterie e caricabatteria non compatibili. L'utilizzo di una batteria o un caricabatteria non compatibile potrebbe provocare incendi, esplosioni, perdite o altri rischi. Per eventuali domande sulla compatibilità di una batteria o di un caricabatteria, contattare l'assistenza tecnica Zebra.
- Non aprire, disassemblare, schiacciare, piegare o deformare, forare o distruggere.
- A seguito di un forte impatto del dispositivo su una superficie solida, la batteria potrebbe surriscaldarsi.
- Non cortocircuitare la batteria ed evitare il contatto di oggetti metallici o conduttivi con i terminali della batteria.

- Non modificare o ricostruire la batteria, non tentare di inserire corpi estranei al suo interno, non immergerla o esporla all'acqua o ad altri liquidi ed evitare l'esposizione a fiamme, esplosioni o altri pericoli.
- Evitare di conservare o lasciare l'apparecchiatura in ambienti che potrebbero surriscaldarsi, ad esempio in un veicolo parcheggiato o accanto a un termosifone o ad altre fonti di calore. Non collocare la batteria nel forno a microonde o in un'asciugatrice.
- Per l'utilizzo della batteria da parte dei bambini, è necessaria la supervisione di un adulto.
- Attenersi alle normative locali per lo smaltimento delle batterie ricaricabili.
- Non gettare le batterie nel fuoco.
- Se una batteria viene ingerita accidentalmente, rivolgersi subito a un medico.
- In caso di perdite dalla batteria, evitare che il liquido fuoriuscito entri in contatto con la pelle o con gli occhi. In caso di contatto, lavare l'area interessata con abbondante acqua e rivolgersi a un medico.
- Se si sospettano danni all'apparecchiatura o alla batteria, contattare l'assistenza Zebra per richiedere un controllo.

Rimozione della batteria

1. Sollevare l'angolo con la tacca del coperchio della batteria.

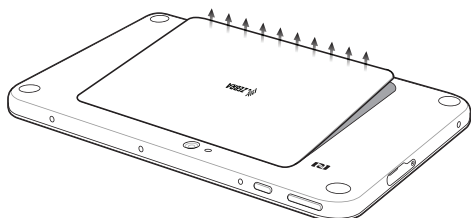
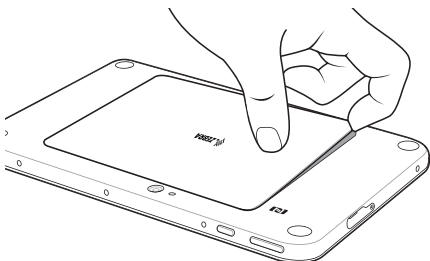

2. Sollevare con cautela il coperchio della batteria dal dispositivo.

3. Sulla versione da 8,4", premere le due linguette di blocco, quindi tirare verso l'alto la linguetta per rimuovere la batteria.

Sulla versione da 10,1", premere le due linguette di blocco (1), quindi, utilizzando gli indici, sollevare la batteria (2).

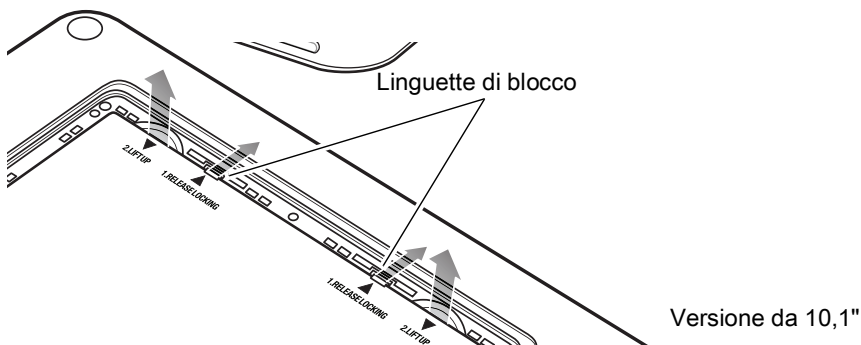
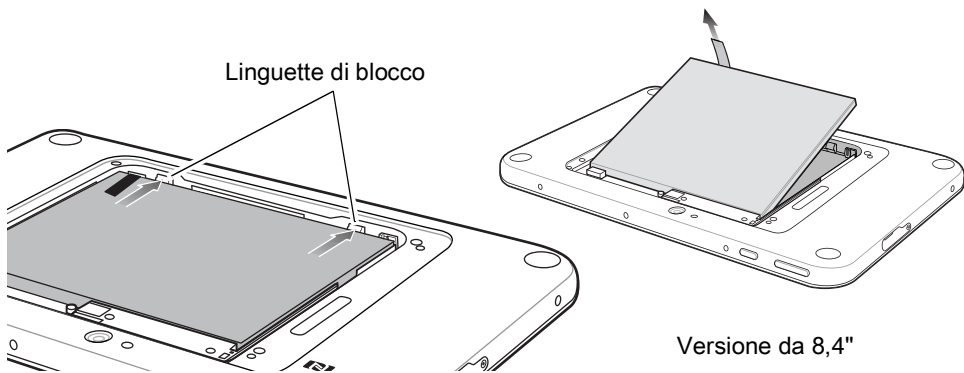

Requisiti in materia di interferenze in radiofrequenza (FCC)

Nota: la presente apparecchiatura è stata sottoposta a test e giudicata conforme ai limiti previsti per i dispositivi digitali di Classe B, ai sensi della Parte 15 delle normative FCC. Tali limiti sono concepiti per garantire una protezione adeguata contro le interferenze dannose negli ambienti domestici. La presente apparecchiatura genera, utilizza e può irradiare energia in radiofrequenza. Se non è installata e utilizzata conformemente alle istruzioni, può causare interferenze dannose nelle comunicazioni radio. Non è escluso che ciò possa verificarsi anche in particolari tipi di installazioni. In caso di interferenze dannose con la ricezione del segnale radio o televisivo, riscontrabili spegnendo e riaccendendo l'apparecchiatura, si invita l'utente a completare una o più procedure descritte di seguito:

- Riorientare o riposizionare l'antenna ricevente
- Aumentare la distanza tra il ricevitore e l'apparecchiatura
- Collegare l'apparecchiatura alla presa di un circuito diverso da quello a cui è collegato il ricevitore
- Rivolgersi al rivenditore o a un tecnico radio/TV esperto per ricevere assistenza.

Radiotrasmittitori (Parte 15)

Il presente dispositivo è conforme alle disposizioni della Parte 15 delle normative FCC. Il funzionamento è soggetto alle due condizioni riportate di seguito: (1) il presente dispositivo non può causare interferenze pericolose e (2) deve accettare tutte le interferenze ricevute, comprese quelle che possono causare funzionamenti indesiderati.

Requisiti in materia di interferenze in radiofrequenza: Canada

Etichetta di conformità Innovation, Science and Economic Development Canada
ICES-003: CAN ICES-3 (B)/NMB-3(B)

Radiotrasmittitori

Questo dispositivo è conforme agli standard RSS esenti da licenza di Industry Canada. Il funzionamento è soggetto alle due condizioni riportate di seguito: (1) il presente dispositivo non può causare interferenze e (2) deve accettare tutte le interferenze ricevute, comprese quelle che possono causare funzionamenti indesiderati.

Le présent appareil est conforme aux CNR d'Industrie Canada applicables aux appareils radio exempts de licence. L'exploitation est autorisée aux deux conditions suivantes: (1) l'appareil ne doit pas produire de brouillage, et (2) l'utilisateur de l'appareil doit accepter tout brouillage radio électrique subi même si le brouillage est susceptible d'en compromettre le fonctionnement.

Per dispositivi RLAN:

L'utilizzo della RLAN a 5 GHz in Canada è soggetto alla restrizione riportata di seguito:

- Banda limitata 5,60 - 5,65 GHz

Pour les équipements RLAN:

L'utilisation de la bande RLAN 5 GHz au Canada présente les limitations suivantes :

- Bande restreinte 5.60 - 5.65 GHz

Contrassegno: la sigla "IC:" che precede la certificazione radio indica semplicemente la conformità alle specifiche tecniche di Industry Canada.

Etiquette de marquage: Le terme "IC" avant la certification radio signifie que le produit est compatible avec le spécification Industrie Canada

€ Marcatura e Spazio Economico Europeo (SEE)

L'uso delle reti RLAN a 5 GHz nell'area SEE è soggetto alle seguenti restrizioni:

- La gamma 5,15 - 5,35 GHz è limitata solo all'uso in interni.

Dichiarazione di conformità

Con la presente Zebra dichiara che questa apparecchiatura radio è conforme alle direttive 2014/53/EU e 2011/65/EU. Il testo completo della Dichiarazione di conformità UE è disponibile al seguente indirizzo Internet: zebra.com/doc.

Giappone (VCCI) - Consiglio di Controllo Volontario per l'Interferenza

Classe B ITE

この装置は、クラスB情報技術装置です。この装置は、家庭環境で使用することを目的としていますが、この装置がラジオやテレビジョン受信機に近接して使用されると、受信障害を引き起こすことがあります。取扱説明書に従って正しい取り扱いをして下さい。
VCCI-B

Dichiarazione di avvertenza di Classe B ITE (Corea)

기종별	사용자안내문
B 급 기기 (가정용 방송통신기자재)	이 기기는 가정용 (B 급) 전자파적합기기로서 주로 가정에서 사용하는 것을 목적으로 하며, 모든 지역에서 사용할 수 있습니다.

Altri Paesi

Australia

Use of 5 GHz RLAN's in Australia is restricted in the following band 5.50 - 5.65 GHz.

Brasile

Este equipamento não tem direito à proteção contra interferência prejudicial e não pode causar interferência em sistemas devidamente autorizados.

Este produto está homologado pela Anatel de acordo com os procedimentos regulamentados para avaliação da conformidade de produtos para telecomunicações e atende aos requisitos técnicos aplicados, incluindo os limites de exposição da Taxa de Absorção Específica referente a campos elétricos, magnéticos e eletromagnéticos de radiofrequência.

Valores de SAR medidos:

Corpo: 1.15 W/kg (ET56BE)

Corpo: 1.98 W/kg (ET56DE).

Cile

Este equipo cumple con la Resolución No 403 de 2008, de la Subsecretaría de telecomunicaciones, relativa a radiaciones electromagnéticas.

Conforme a Resolución 755 parte j.1), se ajustará el dispositivo a operar en interiores en las siguientes bandas con una potencia máxima radiada no superior a 150 mW:

- 2.400 a 2.483,5 MHz
- 5.150 a 5.250 MHz
- 5.250 a 5.350 MHz
- 5.470 a 5.725 MHz
- 5.725 a 5.850 MHz

Además, de acuerdo con Resolución 755, para la banda 5150-5250 MHz la operación del equipo estará restringida al interior de inmuebles y la densidad de potencia radiada

máxima no supera 7,5 mW/MHz en cualquier banda de 1 MHz y 0.1875 mW/25 kHz en cualquier banda de 25 kHz.

Para la tecnología NFC en la banda 13.553 a 13.567 kHz, la intensidad de campo eléctrico no excederá 20 mV/m a 30 metros, conforme a Resolución 755 parte Art 1. e).

Cina

通过访问以下网址可下载当地语言支持的产品说明书

zebra.com/support

锂电池安全警示语：

警告：请勿拆装，短路，撞击，挤压或者投入火中及水中；

注意：如果电池被不正确型号替换，或出现鼓胀，会存在爆炸及其他危险

请按说明处置使用过的电池

如果配套使用外部电源适配器，请确保其已通过 CCC 认证

合格证：



Unione doganale eurasiatica

Евразийский Таможенный Союз

Данный продукт соответствует требованиям знака EAC.



Francia

Cet appareil a été testé et déclaré conforme aux limites applicables d'exposition aux radiofréquences (RF). Le débit d'absorption spécifique (DAS) local quantifie l'exposition de l'utilisateur aux ondes électromagnétiques de l'équipement concerné.

Les valeurs SAR les plus élevées sont disponibles sur la déclaration de conformité (DoC) disponible sur: zebra.com/doc.

Hong Kong

In accordance with HKTA1039, the band 5.15 GHz - 5.35 GHz is for indoor operation only.

Messico

La operación de este equipo está sujeta a las siguientes dos condiciones: (1) es posible que este equipo o dispositivo no cause interferencia perjudicial y (2) este equipo o dispositivo debe aceptar cualquier interferencia, incluyendo la que pueda causar su operación no deseada.

Corea del Sud

당해 무선설비는 운용 중 전파혼신 가능성이 있음

당해 무선설비는 전파혼신 가능성이 있으므로 인명안전과 관련된 서비스는 할 수 없습니다.

Taiwan

臺灣

取得審驗證明之低功率射頻器材，非經核准，公司、商號或使用者均不得擅自變更頻率、加大功率或變更原設計之特性及功能。

低功率射頻器材之使用不得影響飛航安全及干擾合法通信；經發現有干擾現象時，應立即停用，並改善至無干擾時方得繼續使用。

前述合法通信，指依電信管理法規定作業之無線電通信。低功率射頻器材須忍受合法通信或工業、科學及醫療用電波輻射性電機設備之干擾。

應避免影響附近雷達系統之操作

減少電磁波影響，請妥適使用

台灣斑馬科技股份有限公司 / 台北市信義區松高路 9 號 13 樓

Thailandia

เครื่องโทรคมนาคมและอุปกรณ์ นี้ มีความสอดคล้องตามข้อกำหนดของ กทช .

เครื่องวิทยุคมนาคมนี้มีอัตราการดูดกลืนพลังงานจำเพาะ (Specific Absorption Rate – SAR) อันเนื่องมาจากเครื่องวิทยุคมนาคมเท่ากับ

- ET56BE 1.60 w/kg
- ET56DE 1.56w/kg.

ซึ่งสอดคล้องตามมาตรฐานความปลอดภัยต่อสุขภาพของมนุษย์จากการใช้เครื่องวิทยุคมนาคมที่ คณะกรรมการกิจการโทรคมนาคมแห่งชาติ ประกาศกำหนด

Turchia

Bu cihaz Türkçe karakterlerin tamamını ihtiva eden ETSI TS 123.038 V8.0.0 (veya sonraki sürümünü kodu) ve ETSI TS 123.040 V8.1.0 (veya sonraki sürümünü kodu) teknik özelliklerine uygundur.

Ucraina

Дане обладнання відповідає вимогам технічного регламенту № 1057, 2008 на обмеження щодо використання деяких небезпечних речовин в електричних та електронних пристроях.



RAEE (Rifiuti di apparecchiature elettriche ed elettroniche)

English: For EU Customers: All products at the end of their life must be returned to Zebra for recycling. For information on how to return product, please go to: zebra.com/weee.

Français : Clients de l'Union Européenne : tous les produits en fin de cycle de vie doivent être retournés à Zebra pour recyclage. Pour de plus amples informations sur le retour de produits, consultez : zebra.com/weee.

Español: Para clientes en la Unión Europea: todos los productos deberán entregarse a Zebra al final de su ciclo de vida para que sean reciclados. Si desea más información sobre cómo devolver un producto, visite: zebra.com/weee.

Български: За клиенти от ЕС: След края на полезния им живот всички продукти трябва да се връщат на Zebra за рециклиране. За информация относно връщането на продукти, моля отидете на адрес: zebra.com/weee.

Deutsch: Für Kunden innerhalb der EU: Alle Produkte müssen am Ende ihrer Lebensdauer zum Recycling an Zebra zurückgesandt werden. Informationen zur Rücksendung von Produkten finden Sie unter zebra.com/weee.

Italiano: per i clienti dell'UE: tutti i prodotti che sono giunti al termine del rispettivo ciclo di vita devono essere restituiti a Zebra al fine di consentirne il riciclaggio. Per informazioni sulle modalità di restituzione, visitare il seguente sito Web: zebra.com/weee.

Português: Para clientes da UE: todos os produtos no fim de vida devem ser devolvidos à Zebra para reciclagem. Para obter informações sobre como devolver o produto, visite: zebra.com/weee.

Nederlands: Voor klanten in de EU: alle producten dienen aan het einde van hun levensduur naar Zebra te worden teruggezonden voor recycling. Raadpleeg zebra.com/weee voor meer informatie over het terugzenden van producten.

Polski: Klienci z obszaru Unii Europejskiej: Produkty wycofane z eksploatacji należy zwrócić do firmy Zebra w celu ich utylizacji. Informacje na temat zwrotu produktów znajdują się na stronie internetowej zebra.com/weee.

Čeština: Pro zákazníky z EU: Všechny produkty je nutné po skončení jejich životnosti vrátit společnosti Zebra k recyklaci. Informace o způsobu vrácení produktu najdete na webové stránce: zebra.com/weee.

Eesti: EL klientidele: kõik tooted tuleb nende eluea lõppedes tagastada taaskasutamise eesmärgil Zebra'ile. Lisainformatsiooni saamiseks toote tagastamise kohta külastage palun aadressi: zebra.com/weee.

Magyar: Az EU-ban vásárlóknak: Minden tönkrement termékét a Zebra vállalathoz kell eljuttatni újrahasznosítás céljából. A termék visszajuttatásának módjával kapcsolatos tudnivalóként látogasson el a zebra.com/weee weboldalra.

Svenska: För kunder inom EU: Alla produkter som uppnått sin livslängd måste returneras till Zebra för återvinning. Information om hur du returnerar produkten finns på zebra.com/weee.

Suomi: Asiakkaat Euroopan unionin alueella: Kaikki tuotteet on palautettava kierrätettäväksi Zebra-yhtiöön, kun tuotetta ei enää käytetä. Lisätietoja tuotteen palauttamisesta on osoitteessa zebra.com/weee.

Dansk: Til kunder i EU: Alle produkter skal returneres til Zebra til recirkulering, når de er udtjent. Læs oplysningerne om returnering af produkter på: zebra.com/weee.

Ελληνικά: Για πελάτες στην Ε.Ε.: Όλα τα προϊόντα, στο τέλος της διάρκειας ζωής τους, πρέπει να επιστρέφονται στην Zebra για ανακύκλωση. Για περισσότερες πληροφορίες σχετικά με την επιστροφή ενός προϊόντος, επισκεφθείτε τη διεύθυνση zebra.com/weee στο Διαδίκτυο.

Malti: Għal klijenti fl-UE: il-prodotti kollha li jkunu waslu fl-aħħar tal-ħajja ta' l-użu tagħhom, iridu jġu rritornati għand Zebra għar-riċiklaġġ. Għal aktar tagħrif dwar kif għandek tiritorna l-prodott, jekk jogħġbok żur: zebra.com/weee.

Românesc: Pentru clienții din UE: Toate produsele, la sfârșitul duratei lor de funcționare, trebuie returnate la Zebra pentru reciclare. Pentru informații despre returnarea produsului, accesați: zebra.com/weee.

Slovenski: Za kupce v EU: vsi izdelki se morajo po poteku življenjske dobe vrniti podjetju Zebra za reciklažo. Za informacije o vračilu izdelka obiščite: zebra.com/weee.

Slovenčina: Pre zákazníkov z krajín EU: Všetky výrobky musia byť po uplynutí doby ich životnosti vrátené spoločnosti Zebra na recykláciu. Bližšie informácie o vrátení výrobkov nájdete na: zebra.com/weee.

Lietuvių: ES vartotojams: visi gaminiai, pasibaigus jų eksploatacijos laikui, turi būti gražinti utilizuoti į kompaniją „Zebra“. Daugiau informacijos, kaip gražinti gaminį, rasite: zebra.com/weee.

Latviešu: ES klientiem: visi produkti pēc to kalpošanas mūža beigām ir jānogādā atpakaļ Zebra otrreizējai pārstrādei. Lai iegūtu informāciju par produktu nogādāšanu Zebra, lūdzu, skatiet: zebra.com/weee.

Türkçe: AB Müşterileri için: Kullanım süresi dolan tüm ürünler geri dönüşürme için Zebra'ya iade edilmelidir. Ürünlerin nasıl iade edileceği hakkında bilgi için lütfen şu adresi ziyaret edin: zebra.com/weee.

Dichiarazione di conformità RAEE (Turchia)

EEE Yönetmeliğine Uygundur.

Assistenza software

Zebra vuole garantire ai clienti la disponibilità delle versioni software più aggiornate a cui hanno diritto al momento dell'acquisto del prodotto.

Per verificare che sul dispositivo Zebra sia presente la versione software più aggiornata, visitare la pagina Web all'indirizzo zebra.com/support. Per verificare la disponibilità dell'ultima versione del software, scegliere Software Downloads (Download software) > Product Line/Product (Prodotto/Linea di prodotti) > Go (Vai).

Se la versione più aggiornata del software non risultasse ancora disponibile al momento dell'acquisto, è possibile richiederla inviando un messaggio e-mail a Zebra all'indirizzo entitlementservices@zebra.com,

includendo tutte le informazioni essenziali del dispositivo:

- Numero del modello
- Numero di serie
- Prova di acquisto
- Titolo del download del software richiesto.

Se Zebra stabilisce che l'utente ha il diritto di disporre della versione più aggiornata del software, questi riceverà un messaggio e-mail contenente un collegamento al sito Web Zebra per il download della versione appropriata.

Divulgazione CMM

部件名称 (Parts)	有害物质					
	铅 (Pb)	汞 (Hg)	镉 (Cd)	六价铬 (Cr(VI))	多溴联苯 (PBB)	多溴二苯醚 (PBDE)
金属部件 (Metal Parts)	X	O	X	O	O	O
电路模块 (Circuit Modules)	X	O	O	O	O	O
电缆及电缆组件 (Cables and Cable Assemblies)	O	O	O	O	O	O
塑料和聚合物部件 (Plastic and Polymeric Parts)	O	O	O	O	O	O
光学和光学组件 (Optics and Optical Components)	O	O	O	O	O	O
电池 (Batteries)	X	O	O	O	O	O

本表格依据 SJ/T 11364 的规定编制。

O: 表示该有害物质在该部件所有均质材料中的含量均在 GB/T 26572 规定的限量要求以下。

X: 表示该有害物质至少在该部件的某一均质材料中的含量超出 GB/T 26572 规定的限量要求。(企业可在此处, 根据实际情况对上表中打“X”的技术原因进行进一步说明。)

La tabella è stata creata in conformità ai requisiti della direttiva RoHS per la Cina.

限用物質含有情況標示聲明書

設備名稱：平板電腦 Equipment name		型號 (型式) : ET51AE, ET51AT, ET51CE, ET51CT, ET56BE, ET56BT, ET56DE, ET56ET Type designation (Type)				
單元 Unit	限用物質及其化學符號 Restricted substances and its chemical symbols					
	鉛 (Pb)	汞 (Hg)	鎘 (Cd)	六價鉻 (Cr ⁺⁶)	多溴聯苯 (PBB)	多溴二苯醚 (PBDE)
印刷電路板及電子組件	-	O	O	O	O	O
金屬零件	-	O	-	O	O	O
電纜及電纜組件	O	O	O	O	O	O
塑料和聚合物零件	O	O	O	O	O	O
光學與光學元件	O	O	O	O	O	O

備考 1. “超出 0.1 wt %” 及 “超出 0.01 wt %” 係指限用物質之百分比含量超出百分比含量基準值。

Note 1: “Exceeding 0.1 wt%” and “exceeding 0.01 wt%” indicate that the percentage content of the restricted substance exceeds the reference percentage value of presence condition.

備考 2. “O” 係指該項限用物質之百分比含量未超出百分比含量基準值。

Note 2: “O” indicates that the percentage content of the restricted substance does not exceed the percentage of reference value of presence.

備考 3. “-” 係指該項限用物質為排除項目。

Note 3: The “-” indicates that the restricted substance corresponds to the exemption.



www.zebra.com

