

zibro[®]

made by **TŌYŌTŌMI**

RS – 122



GB	OPERATING MANUAL	PAGE 2
D	GEBRAUCHSANWEISUNG	PAGE 16
F	MANUAL D'UTILISATION	PAGE 30
NL	GEBRUIKSAANWIJZING	PAGE 44
E	INSTRUCCIONES DE USO	PAGE 58
I	ISTRUZIONI D'USO	PAGE 72
DK	BRUGERVEJLEDNING	PAGE 86

Grazie per aver scelto un prodotto "TOYOTOMI"!

I prodotti Toyotomi vengono usati da clienti soddisfatti in tutto il mondo.

Per garantire un uso agevole e sicuro dei nostri prodotti da clienti di ogni paese, i nostri prodotti soddisfano le norme sulla sicurezza vigenti non solo in Giappone, ma anche in tutti gli altri paesi del mondo in cui operiamo.

Toyotomi concepisce i propri prodotti perché soddisfino le esigenze dei clienti basandosi sulla sua filosofia aziendale: "Sharing joys in daily living". Continueremo le nostre attività di ricerca, sviluppo e realizzazione di prodotti che rientrino nello stile di vita di persone che cercano efficienza, sicurezza e comfort.

Speriamo che godrà del suo apparecchio Toyotomi per anni!

La invitiamo a leggere innanzitutto il presente manuale di istruzioni, per garantire la durata massima dell'apparecchio.

Venga a conoscerci meglio... visiti l'indirizzo www.toyotomi.eu per la nostra gamma completa di prodotti.

1 LEGGERE DAPPRIMA LE ISTRUZIONI D'USO.

2 IN CASO DI DUBBIO, RIVOLGERSI AL RIVENDITORE.

3 PRIMA DI PROCEDERE ALLA LETTURA, SPIEGARE COMPLETAMENTE L'ULTIMA PAGINA.

OSSERVAZIONI SULL'USO GENERALE

Qui di seguito vengono descritte in generale le operazioni da compiere per l'uso delle stufe portatili. Per maggiori dettagli si prega di fare riferimento alle istruzioni d'uso.

- 1** Togliere tutti i materiali dell'imballaggio (cfr. capitolo A, fig. A).
- 2** Riempire il serbatoio estraibile **8** ed attendere 30 minuti prima di accendere la stufa (cfr. capitolo B, fig. I).
- 3** Porre le batterie nello scomparto **10** (cfr. capitolo A, fig. F).
- 4** Controllare che la camera di combustione **3** sia in posizione eretta (cfr. capitolo A, fig. E).
- 5** Girare la manopola **2** a destra fino a che non si ferma (cfr. capitolo C, fig. K).
- 6** Lasciare bruciare la stufa per 30 minuti, prima di procedere alla regolazione della stufa (cfr. capitolo D).
- 7** Spegnerne la stufa (cfr. capitolo E).

- Per evitare il rischio di un incendio, il serbatoio deve essere riempito dopo aver spento la stufa oppure in una stanza diversa da quella in cui la stufa è in funzione.
- Assicurarsi sempre che il serbatoio venga accuratamente richiuso dopo il rabbocco effettuato a distanza di sicurezza da ogni fonte di calore o fiamme libere.
- La prima volta, durante la combustione, la stufa avrà quel particolare odore di 'nuovo'.
- Stoccare tutti i contenitori di combustibile provvisti dei loro tappi e sigilli originali in luogo fresco e non esposto alla luce.
- Il combustibile invecchia. Cominciare ogni stagione fredda con nuovo combustibile.
- Usare solo pura paraffina di alta qualità e senza acqua, in conformità con le direttive locali.
- Se si passa ad un'altra marca o tipo di petrolio, fare bruciare dapprima la stufa fino a che non vi è più traccia del vecchio combustibile.

OSSERVAZIONI GENERALI

VENTILARE SEMPRE SUFFICIENTEMENTE

Prima di usare l'apparecchiatura, leggere attentamente il presente manuale e conservarlo come riferimento futuro. Installare questo dispositivo soltanto quando è conforme con la legislazione, le ordinanze e gli standard locali/nazionali. Questo prodotto è destinato a essere usato come riscaldatore nelle case ad uso residenziale ed è idoneo esclusivamente all'uso in luoghi asciutti, in normali condizioni domestiche, all'interno di soggiorni, cucine e garage.

Per un riscaldamento confortevole e sicuro, assicurarsi che ci sia ventilazione sufficiente.

Nota: per evitare che la stufa si spenga improvvisamente durante il funzionamento, si consiglia di tenere una finestra o una porta leggermente aperta.

Per ogni modello occorre uno spazio minimo in cui la stufa può essere usata in modo sicuro, senza che sia necessaria una ventilazione supplementare (cfr. capitolo J). Se lo spazio è più piccolo di quello indicato, occorre sempre aprire leggermente una finestra o una porta ($\pm 2,5$ cm). Questo vale anche per locali molto isolati o senza ventilazione e/o situati al di sopra dei 1500 metri. Non usare la stufa portatile in cantine o altri spazi sotterranei.

Prestare la massima attenzione poiché la griglia e il tettuccio possono diventare caldi. Nel caso in cui l'apparecchio venga coperto, c'è il rischio di incendio. A causa delle alte temperature della stufa, si raccomanda di tenere i bambini a distanza di sicurezza.

SISTEMA DI SICUREZZA

Dopo l'accensione potrebbe verificarsi l'eventualità di uno spegnimento automatico della stufa sebbene la temperatura domestica sia ancora relativamente bassa (19 a 20°C). La causa a monte dell'inconveniente va ricercata nell'accumulo di calore. Il fenomeno è la logica conseguenza della presenza di un dispositivo di sicurezza. Il problema non si manifesta se la stufa è utilizzata a temperature domestiche basse.

Solo per la Francia: la stufa è stata progettata per funzionare esclusivamente con combustibile indicato per apparecchi di riscaldamento portatili funzionanti a combustibile liquido, come previsto dai Decreti dell'18-07-2002 e 25-06-2010. L'utilizzo di combustibili diversi è vietato. Rivolgersi al concessionario di zona per gli indirizzi dei nostri rivenditori di combustibile. La stufa a combustibile liquido è un apparecchio di riscaldamento supplementare, e non va considerata una fonte di calore per impieghi continuativi/permanenti.

Solo per il regno Unito: Usare esclusivamente combustibile a base di paraffina della Classe C1 in osservanza a BS2869; Parte 2, o prodotto equivalente.

L'utilizzatore deve attenersi alle seguenti prescrizioni per un uso appropriato dell'apparecchio:

- NON utilizzare la stufa portatile a combustibile liquido nella roulotte, in barca e nella cabina di un veicolo;
- NON utilizzare la stufa portatile a combustibile liquido in ambienti non sufficientemente ventilati (visionare la scheda delle caratteristiche per le dimensioni minime dell'ambiente da riscaldare), in vani interrati e/o ad altitudini superiori ai 1500 metri ;
- NON modificare i dispositivi di sicurezza della stufa.

L'impiego di questo tipo di riscaldamento in luoghi pubblici è regolamentato e richiede appositi permessi. Informarsi in precedenza sulle relative formalità.

IL COMBUSTIBILE GIUSTO

La stufa portatile è stata progettata per l'uso di un petrolio di alta qualità, puro, senza acqua, che assicura una combustione pulita ed ottimale. Un combustibile di qualità inferiore può causare i seguenti problemi:

- accumulo eccessivo di catrame sullo stoppino
- combustione insufficiente
- durata limitata della stufa
- fumo e/o cattivo odore
- accumulo sulla griglia o sul rivestimento.

1

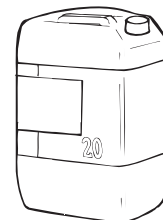

Solo con il combustibile giusto si è sicuri di un uso sicuro, efficiente e confortevole della stufa.



Questo tappo di trasporto si trova nella scatola. Serve per trasportare la stufa senza problemi dopo l'uso. Conservare con cura!

Il combustibile giusto è quindi essenziale per un uso sicuro, efficiente e confortevole della stufa.

Non sono coperti dalla garanzia i danneggiamenti e/o difetti di funzionamento dell'apparecchio causati dall'utilizzo di un combustibile diverso dall'olio di paraffina di alta qualità, esente da acqua.

Consultare sempre il rivenditore Zibro a Lei più vicino per la scelta del combustibile adatto alla stufa.

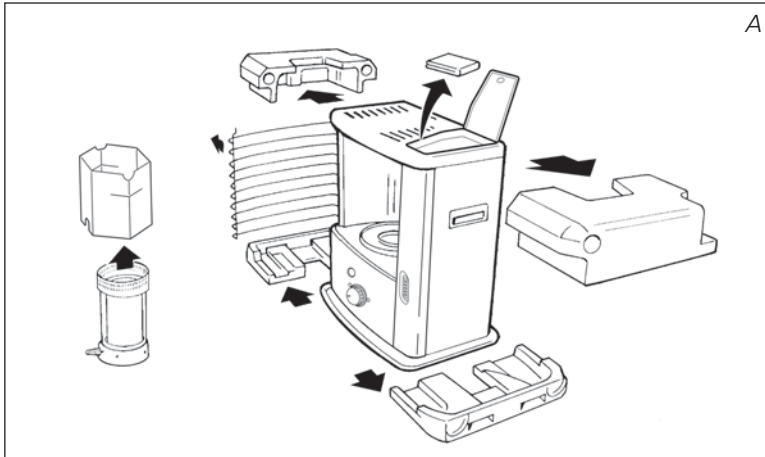

MANUALE

A INSTALLAZIONE DELLA STUFA

- 1** Estrarre con cautela la stufa dalla scatola e controllare il contenuto. Oltre alla stufa, devono essere presenti i seguenti componenti:
 - una pompa a sifone per il combustibile
 - un tappo per il trasporto
 - le istruzioni d'usoConservare la scatola ed il materiale d'imballaggio (fig. A) per l'immagazzinaggio e/o il trasporto.
- 2** Togliere il resto del materiale d'imballaggio:
 - Togliere il materiale d'imballaggio in corrispondenza della griglia **6**. Sollevare la griglia dall'intaglio (fig. B) e tirarla in avanti.
 - Togliere il materiale d'imballaggio sopra alla camera di combustione **3** (fig. C).
 - Togliere la camera di combustione dalla stufa. Rimuovere il materiale d'imballaggio sottostante (fig. D).
 - Porre la camera di combustione di nuovo nella sua sede. Essa è posizionata correttamente se può essere spostata con la maniglia **4** leggermente verso sinistra e verso destra (fig. E). Chiudere la griglia.
 - Aprire il coperchio del serbatoio estraibile **7** e togliere il pezzo di cartone.
- 3** Riempire il serbatoio estraibile come indicato nel capitolo B.
- 4** Rimuovendo le viti, togliere il coperchio e porre le batterie nell'apposito scomparto **10** sul lato posteriore della stufa (fig. F). Fare attenzione ai poli + e -.
- 5** Il pavimento deve essere robusto e perfettamente piano. Spostare la stufa, qualora questa non sia in bolla. Non cercare di correggere la posizione mettendo sotto la stufa libri o altro materiale.
- 6** Adesso la stufa è pronta per l'uso.

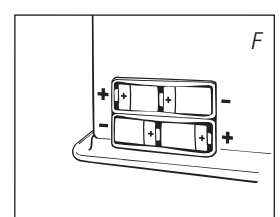
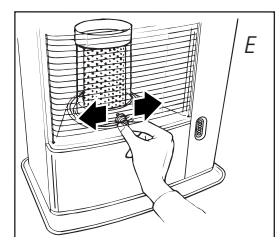
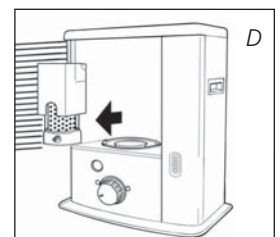
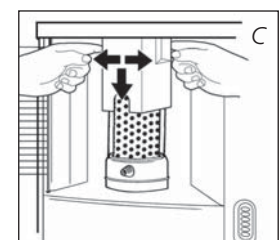
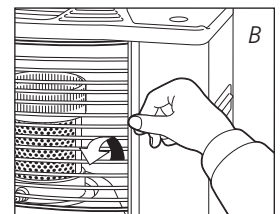

B RIFORNIMENTO DEL COMBUSTIBILE

Non riempire il serbatoio estraibile nello spazio abitativo, ma in un luogo più adatto (una parte di combustibile può sempre fuoriuscire). Compiere le seguenti operazioni:

- 1 Assicurarsi che la stufa sia spenta.
- 2 Aprire il coperchio 7 ed estrarre il serbatoio 8 dalla stufa (fig. G). Attenzione: il serbatoio può gocciolare leggermente. Appoggiare detto serbatoio (con il tappo in alto) e svitare il tappo con l'ausilio del relativo cappuccio (fig. H).
- 3 Prendere la pompa a sifone per il combustibile ed inserire il tubo liscio, più rigido, nella latta. Assicurarsi che questa sia più in alto rispetto al serbatoio estraibile (fig. I). Il tubo flessibile nervato deve essere inserito nell'apertura del serbatoio estraibile.
- 4 Fissare la manopola che si trova sopra la pompa (verso destra).
- 5 Premere alcune volte la pompa, fino a che il combustibile non comincia a scorrere nel serbatoio estraibile. In seguito, non occorre più premere.
- 6 Durante il rifornimento, fare attenzione all'indicatore del combustibile nel serbatoio estraibile 9 (fig. J). Se questo è pieno, interrompere il rifornimento svitando (verso sinistra) la manopola sopra la pompa. Non riempire mai troppo il serbatoio, soprattutto se il combustibile è molto freddo (il combustibile fuoriesce se diventa caldo).
- 7 Lasciare scorrere di nuovo il combustibile ancora presente nella pompa verso la latta e rimuovere la pompa facendo molta attenzione. Avvitare bene il tappo del serbatoio (fig. J1). Asciugare eventuali tracce di combustibile.
- 8 Controllare che il tappo del serbatoio sia dritto e ben avvitato. Porre nuovamente il serbatoio estraibile nella stufa (con il tappo verso il basso). Chiudere il coperchio. Accertarsi di serrare il tappo del serbatoio del carburante e verificare che non vi siano perdite di carburante dal tappo, dopo che è stato installato. Inserire quindi il serbatoio del carburante asportabile nel riscaldatore.

C ACCENSIONE DELLA STUFA

Una stufa nuova provoca sempre all'inizio un odore particolare. Per tale motivo, assicurarsi che vi sia una ventilazione più che sufficiente, oppure accendere la stufa la prima volta al di fuori dello spazio abitativo.

! Quando si usa la stufa per la prima volta, riempire il serbatoio estraibile di combustibile ed attendere circa 30 minuti prima di accenderla. In questo modo lo stoppino può impregnarsi di combustibile. Ciò vale anche dopo che la stufa ha bruciato fino a vuotarsi e dopo la sostituzione dello stoppino.

Prima di accendere la stufa, guardare sempre l'indicatore del combustibile 5 per assicurarsi che nel serbatoio estraibile vi sia una quantità sufficiente di combustibile. Accendere sempre la stufa con l'ausilio della manopola 2. Non usare mai fiammiferi o un accendino.

Compiere le seguenti operazioni:

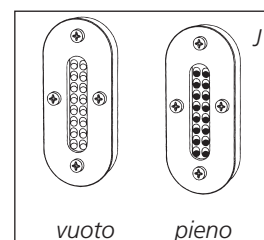
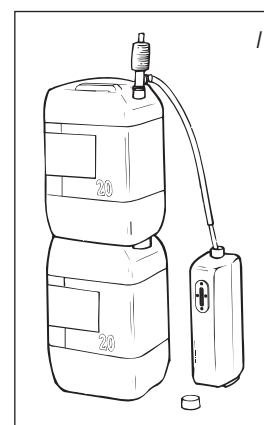
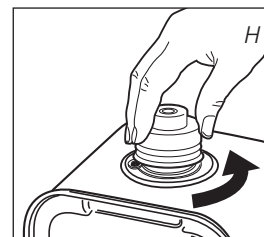
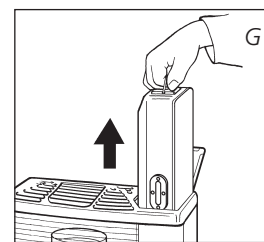

- 1** Accendere la stufa girando la manopola **2** a destra (fig. K). Esercitando una leggera pressione il regolatore può essere girato ulteriormente; il regolatore torna da sé alla posizione originale. In questo modo la posizione dello stoppino è al massimo e il meccanismo di sicurezza è inserito.

Se la stufa non riesce a stare accesa, significa che le batterie devono essere sostituite. È meglio utilizzare batterie alcaline nuove (4x formato C).

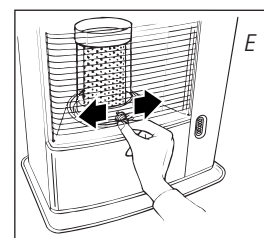
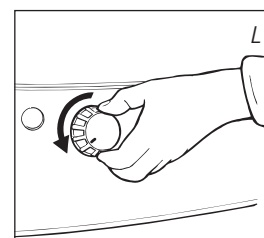
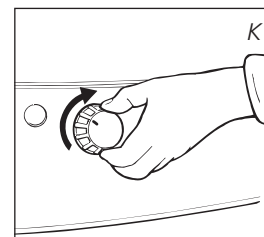

! Quando la stufa è nuova, la manopola non è bloccata, per cui prima di portare lo stoppino nella posizione giusta per l'accensione (capitolo C), girare tutta la manopola (fig. L) in senso anti-orario.

! Dopo l'accensione della stufa controllare sempre che la camera di combustione **3** sia nella posizione corretta, spostandola con la maniglia **4** leggermente verso sinistra e destra (fig. E). Questo movimento deve avvenire senza intoppi. Se la camera di combustione non si trova nella posizione corretta, si avranno fumo e fuliggine.

D LA COMBUSTIONE DELLA STUFA

Dopo l'accensione, occorre attendere 10-15 minuti prima di controllare ed eventualmente la fiamma. Una fiamma troppo alta può provocare fumo e fuliggine, mentre una fiamma troppo bassa può provocare cattivi odori (fig. R).

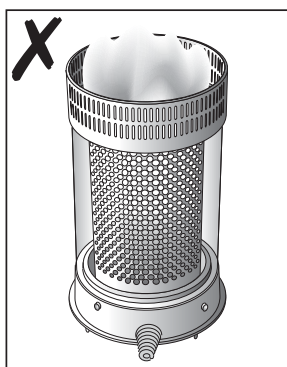
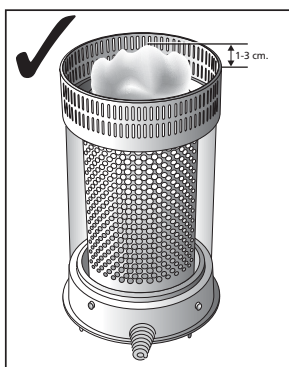
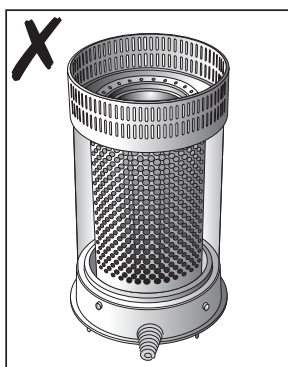

◀ R

! Se, dopo la regolazione, la fiamma rimane troppo bassa, occorre regolare l'altezza dello stoppino (cfr. capitolo G).

Le cause di una fiamma troppo bassa possono essere le seguenti:

- combustibile insufficiente (riempire il serbatoio)
- combustibile di cattiva qualità (consultare il rivenditore)
- ventilazione insufficiente (aprire leggermente una porta o una finestra)
- stoppino consumato (consultare il rivenditore oppure sostituire lo stoppino: cfr capitolo M)

E SPEGNIMENTO DELLA STUFA

Premere il pulsante di spegnimento **1**. La fiamma si spegne da sola (fig. M).

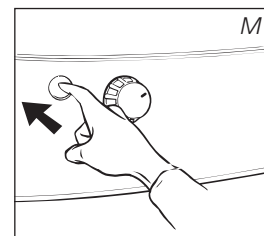

F GUASTI, CAUSE E SOLUZIONI

Se non si riesce a risolvere un guasto con l'aiuto delle indicazioni riportate qui di seguito, occorre rivolgersi direttamente al rivenditore della stufa.

NON SI RIESCE AD ACCENDERE LA STUFA.

- Le batterie non sono installate correttamente nello scomparto. Controllare (fig. N).
- Le batterie non hanno più una carica sufficiente per l'accensione. Sostituirle (fig. N).

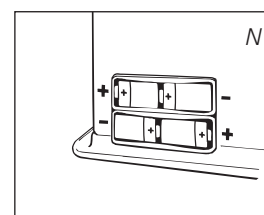

1

- La stufa non ha più combustibile oppure lo stoppino deve essere sostituito.
Dopo aver installato il serbatoio estraibile pieno, attendere 30 minuti prima di procedere all'accensione.

FIAMMA INCOSTANTE E/O FULIGGINE E/O CATTIVO ODORE.

- La camera di combustione ③ non è stata installata correttamente.
Correggerne la posizione con la maniglia ④, fino a spostarla facilmente verso sinistra e verso destra.
- Il combustibile è vecchio. *Cominciare ogni stagione fredda con nuovo combustibile.*
- Si fa uso del combustibile sbagliato.
Cfr. IL COMBUSTIBILE GIUSTO (cfr. capitolo 'Osservazioni generali').
- All'interno della stufa si ha un accumulo di polvere.
Rivolgersi al rivenditore.
- L'altezza dello stoppino non è stata regolata.
Rivolgersi al rivenditore.

LA STUFA SI SPEGNE LENTAMENTE.

- Il serbatoio estraibile è vuoto.
Cfr. il capitolo B.
- Nel serbatoio inferiore vi è dell'umidità.
Rivolgersi al rivenditore.
- Lo stoppino è indurito sulla parte superiore.
Fare bruciare la stufa fino a che non vi è più combustibile (capitolo H). Usare il combustibile giusto.
- Si fa uso di combustibile vecchio.
Cominciare ogni stagione fredda con combustibile nuovo.

LA STUFA CONTINUA A BRUCIARE AL MINIMO.

- Lo stoppino è troppo basso.
Rivolgersi al rivenditore.
- Prima del rifornimento la stufa doveva aver finito quasi tutto il combustibile.
Riempire il serbatoio estraibile di combustibile ed attendere 30 minuti prima di procedere all'accensione.
- Si fa uso di combustibile vecchio o del tipo sbagliato.
Cfr. IL COMBUSTIBILE GIUSTO (cfr. capitolo 'Osservazioni generali').
- Il locale non ha una ventilazione sufficiente.
Rivolgersi al rivenditore.

LA STUFA BRUCIA TROPPO, CON FIAMME NON REGOLARI.

- Si fa uso di un combustibile sbagliato, troppo volatile.
Cfr. IL COMBUSTIBILE GIUSTO (cfr. capitolo 'Osservazioni generali').
- Lo stoppino è troppo alto.
Rivolgersi al rivenditore.

G LA MANUTENZIONE

La stufa richiede una manutenzione minima. Tuttavia, occorre eliminare periodicamente polvere e sporco con un panno umido, perché potrebbero crearsi macchie difficili da eliminare. Normalmente sono solo tre le parti che si consumano.

1. LE BATTERIE

Le batterie possono essere sostituite. Controllare il suono della scarica di scintille. Se il suono è fioco, il voltaggio della batteria è basso. Sostituire la batteria. Controllare il bruciatore d'accensione dopo la procedura di manutenzione 3 se il suono non cambia dopo la sostituzione della batteria. Non gettare le batterie vecchie fra i rifiuti domestici.

Seguire le vigenti normative locali sullo smaltimento di piccoli rifiuti chimici.



2. LO STOPPINO

Per prolungare la durata dello stoppino, ogni tanto occorre fare bruciare la stufa fino a che non è completamente vuota (fino a che non si spegne da sola), soprattutto quando si nota che la fiamma diventa più debole. Se si fa bruciare la stufa fino a che è vuota, si può creare un odore cattivo; per questo si consiglia di compiere quest'operazione al di fuori dello spazio abitativo.

3. ELETTRODI

Se gli elettrodi si sporcano con carbone o catrame, pulirli secondo la "Procedura di pulizia degli elettrodi". Se gli elettrodi sprofondano nello stoppino, possono derivarne guasti di accensione. Verificare la posizione degli elettrodi secondo la "Procedura di posizionamento dello stoppino". Fare attenzione a non versare l'acqua sugli elettrodi.



L'utente non deve rimuovere da solo le parti della stufa. Per un'eventuale riparazione contattare sempre il rivenditore.



Prima di procedere alla manutenzione lasciare raffreddare la stufa.



H IMMAGAZZINAGGIO (FINE DELLA STAGIONE FREDDA)

Alla fine della stagione fredda si consiglia di tenere accesa la stufa facendo in modo che si esaurisca tutto il combustibile in essa presente e poi di immagazzinarla in un luogo sicuro. A tale proposito compiere le seguenti operazioni:

- 1 Accendere la stufa al di fuori dello spazio abitativo e lasciarla bruciare fino ad esaurimento del combustibile.
- 2 Lasciare raffreddare la stufa.
- 3 Pulire la stufa con un panno umido ed asciugarla con un panno asciutto.
- 4 Togliere le batterie dalla stufa 10 e conservarle in un luogo asciutto.
- 5 Conservare la stufa in un luogo senza polvere, facendo possibilmente uso dell'imballaggio originale. Il combustibile rimasto non può essere più utilizzato per la stagione successiva. Qualora rimanga del combustibile, non gettarlo via, ma smaltirlo conformemente alla vigente legislazione locale per i rifiuti chimici di piccole dimensioni. Cominciare in ogni caso la nuova stagione fredda con del combustibile nuovo. Quando si riaccende la stufa, seguire nuovamente le istruzioni (come riportate a partire dal capitolo A).

I TRASPORTO

Per evitare che la stufa perda combustibile durante il trasporto, occorre prendere le seguenti precauzioni:

- 1 Lasciare raffreddare la stufa.
- 2 Togliere il serbatoio estraibile 8 dalla stufa e rimuovere il filtro del combustibile (fig. P). Questo può perdere qualche goccia di combustibile; tenere un panno a portata di mano. Conservare il filtro ed il serbatoio estraibile al di fuori della stufa.
- 3 Mettere il tappo per il trasporto al posto del filtro (fig. M) e premerlo bene.
- 4 Trasportare la stufa sempre in posizione eretta.

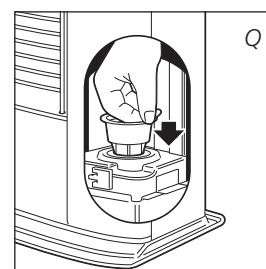
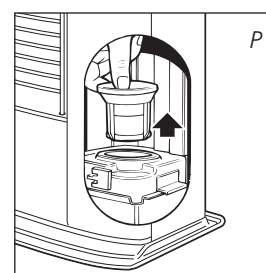

tappo per il trasporto



J SPECIFICHE

Accensione	elettrica	Dimensioni (mm)	larghezza	422
Combustibile	petrolio	(con piastra inferiore)	profondità	281
Capacità (kW)*	2,20		altezza	446
Spazio riscaldabile (m ³)**	35-80	Accessori:	tappo per il trasporto pompa a sifone per il combustibile	
Consumo di combustibile (l/ora)*	0,229	Batterie necessarie	4x LR14, MIN 1400	
Consumo di combustibile (g/ora)*	183		1,5V, size C	
Autonomia (ora)*	17,5	Tipo di stoppino	F	
Capacità serbatoio estraibile (litri)	4,0	Peso (kg)	7,5	

* Con regolazione al massimo

** valori riportati sono indicativi

K CONDIZIONI DELLA GARANZIA

La stufa ha una garanzia di 48 mesi a partire dalla data d'acquisto. Entro questo periodo tutti i guasti imputabili ai materiali ed alla produzione vengono riparati gratuitamente. Le condizioni sono le seguenti:

- 1 La Toyotomi Europe Sales B.V. rifiuta esplicitamente tutti gli accordi relativi a rimborso dei danni, compreso il rimborso di danni sorti in seguito a guasti.
- 2 La riparazione o la sostituzione delle parti entro il termine di garanzia non implica un prolungamento della garanzia stessa.
- 3 La garanzia viene considerata nulla qualora siano state apportate delle modifiche, qualora siano state montate delle parti non originali o qualora siano state effettuate delle riparazioni alla stufa da parte di terzi.
- 4 Le parti normalmente sottoposte ad usura, come le batterie, la resistenza, lo stoppino e la pompa a sifone per il combustibile, non sono comprese nella garanzia.
- 5 La garanzia vale esclusivamente se l'utente è in possesso della ricevuta d'acquisto originale, datata, alla quale non siano state apportate modifiche o correzioni.
- 6 La garanzia viene considerata nulla in caso di danni sorti in seguito ad azioni non conformi alle istruzioni d'uso, in seguito a negligenza ed in seguito all'uso di combustibile del tipo sbagliato o vecchio. L'uso di combustibile sbagliato può anche costituire un pericolo*.
- 7 Le spese di spedizione ed i rischi che la spedizione della stufa o delle parti comportano sono sempre a carico dell'acquirente.



Per prevenire spese inutili, si consiglia dapprima di consultare con attenzione le istruzioni d'uso. Qualora queste non offrano alcuna soluzione al problema, portare la stufa dal rivenditore per la riparazione.

* Le sostanze leggermente infiammabili possono portare ad una combustione non controllabile, con fiamme pericolose come conseguenza. In tal caso, non cercare di spostare la stufa, ma spegnerla immediatamente (cfr. capitolo E). In caso d'emergenza si può fare uso di un estintore, esclusivamente del tipo B: estintore a polvere o ad acido carbonico.

14 CONSIGLI PER UN USO SICURO

- 1 Richiamare sempre l'attenzione dei bambini sui pericoli di una stufa accesa.
- 2 Non spostare la stufa se questa è accesa o se è ancora calda. In tal caso, non riempirla di combustibile e non eseguire la manutenzione.
- 3 Porre la parte anteriore della stufa ad una distanza minima di 1,5 metri da pareti, tende o mobili. Mantenere libero lo spazio sopra la stufa.
- 4 Non usare la stufa in locali polverosi e non porla in luoghi dove vi è una forte corrente d'aria. In entrambi i casi non si avrà una combustione ottimale.
- 5 Spegnerla la stufa prima di uscire o prima di andare a letto.
- 6 Conservare e trasportare il combustibile nei contenitori appositi.
- 7 Assicurarsi che il combustibile non sia esposto a fonti di calore o a forti escursioni termiche. Conservare sempre il combustibile in un luogo fresco, secco ed asciutto (la luce del sole ne intacca la qualità).
- 8 Non usare mai la stufa in luoghi dove possono essere presenti gas o vapori pericolosi (ad esempio, gas di scarico o vapori di vernici).
- 9 La parte superiore della stufa diventa molto calda. La stufa non può essere coperto (pericolo d'incendio). Evitare ogni contatto con il tettuccio e la griglia.
- 10 Assicurarsi sempre che la ventilazione sia sufficiente.
- 11 L'utilizzo del presente apparecchio non è previsto per persone (bambini inclusi) con ridotte capacità psicomotorie, mentali o sensoriali, tanto meno deve essere utilizzato da persone inesperte o non dotate di sufficienti cognizioni in materia, tranne nei casi in cui vi è sorveglianza e sono impartite istruzioni per l'uso dell'apparecchio da parte di persone responsabili della sicurezza degli utenti.
- 12 Il dispositivo può essere usato da bambini a partire dagli 8 anni di età e da persone con capacità fisiche, sensoriali o mentali ridotte o con mancanza di esperienza e conoscenze a condizione che siano state fornite istruzioni e supervisione in merito a un uso sicuro del dispositivo accertandosi del fatto che siano stati compresi i rischi associati all'uso del dispositivo stesso.
- 13 I bambini non dovrebbero giocare col dispositivo.
- 14 Le operazioni di pulizia e manutenzione da parte dell'utente non vanno eseguite dai bambini senza supervisione.

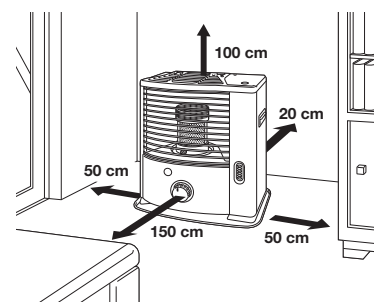

SOSTITUZIONE DELLO STOPPINO

L PRIMA DI PROCEDERE ALLA SOSTITUZIONE DELLO STOPPINO, LA STUFA DEVE ESSERE SPENTA E COMPLETAMENTE FREDDA.

- 1 Aprire lo sportellino del serbatoio e togliere il serbatoio estraibile.
- 2 Togliere le batterie dal suo comparto 10.
- 3 Sollevare la griglia dalla incastro e tirarla in avanti. Togliere la camera di combustione dalla stufa. Chiudere la griglia.
- 4 Sfilare la manopola dalla stufa.
- 5 Svitare le tre viti del mantello della stufa, poste nella sua parte inferiore. Spostare leggermente in avanti il mantello e sollevarlo dalla base della stufa.
- 6 Svitare i galletti che fissano il piano di combustione alla vaschetta.
- 7 Sollevare il piano di combustione dalla vaschetta e posarlo accanto alla stufa. (Fare attenzione a non scollegare i fili).
- 8 Togliere la vite dal pernio tendendo fermo il supporto, dopodiché rimuoverlo.
- 9 Girare completamente il pernio in senso orario e togliere l'anello porta stoppino (stoppino compreso).
- 10 Girare l'anello porta stoppino in senso orario, sollevandolo. Togliere dal camino d'aspirazione.
- 11 Comprimerlo per liberarlo dai tre punti di ancoraggio e sfilarlo dall'anello porta stoppino. Indossare i guanti e assicurarsi di avere a portata di mano un recipiente dove mettere lo stoppino vecchio.

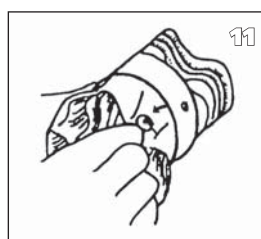
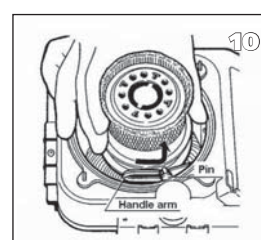
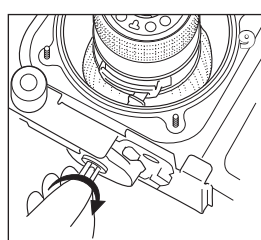
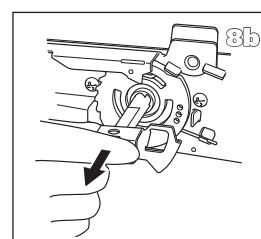
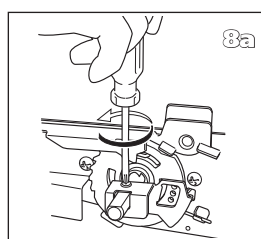
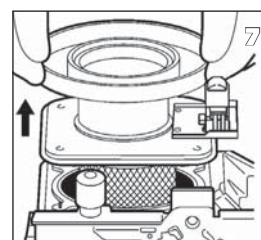
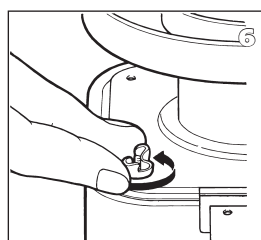
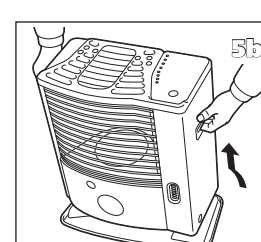
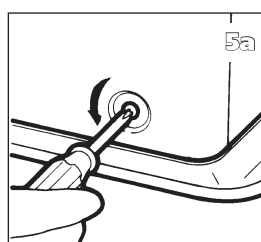
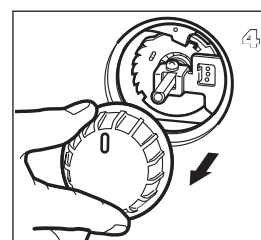
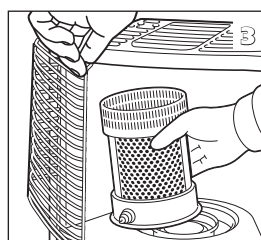
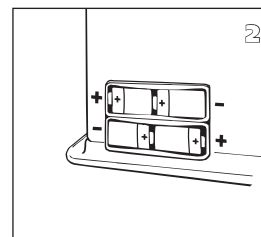
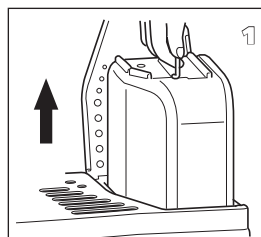

- 12 Reinscrivere lo stoppino nell'anello porta stoppino rispettando il giusto verso indicato sullo stoppino stesso.
- 13 Inserire l'anello porta stoppino (completo di stoppino) nel camino d'aspirazione. Girare l'anello porta stoppino in senso orario per fissarlo alla manopola.
- 14 Inserire il supporto e riavvitare la vite che tiene fermo il pernio.
- 15 Rimettere a posto il piano di combustione.
- 16 Avvitare gradualmente i galletti seguendo una sequenza a croce (1-3-2-4).
- 17 Inserire di nuovo la manopola nella sua sede. Ruotare la manopola completamente verso destra. Premere il tasto di spegnimento. Controllare che lo stoppino si abbassi del tutto. Ripetere più volte questo controllo. Se lo stoppino non si abbassa completamente, non è stato montato bene nel suo meccanismo. In questo caso la procedura deve essere ripetuta a partire dal n° 12. Sfilare la manopola dalla stufa.
- 18 Rimettere al suo posto il mantello e riavvitare le tre viti. Rimettere a posto la manopola e poi la camera di combustione. Controllare che quest'ultima sia in posizione verticale, prendendola dalla maniglia della camera di combustione e muovendola verso destra e sinistra. Chiudere la griglia.
- 19 Rimettere al suo posto il serbatoio pieno e riporre le batterie nell'apposito vano (fare attenzione ai poli + e-). Dopo aver rimesso a posto il serbatoio e le batterie, aspettare 30 minuti prima di riaccendere la stufa.

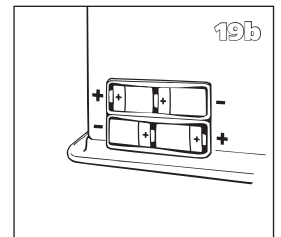
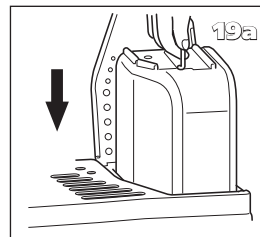
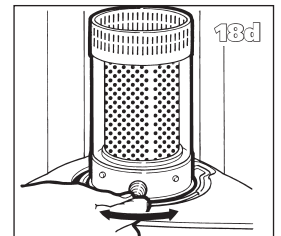
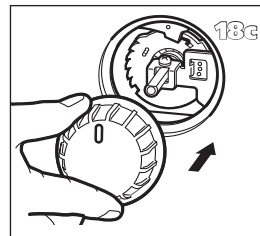
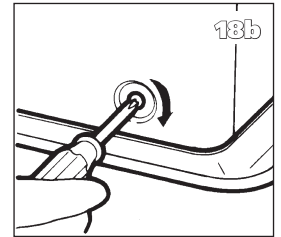
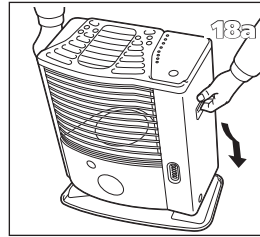
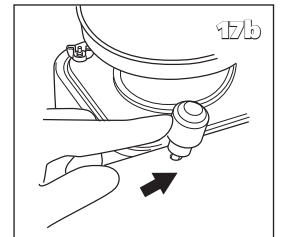
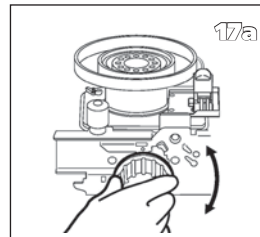
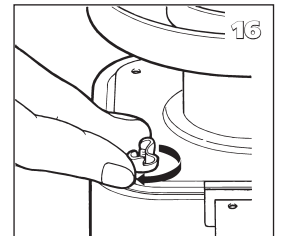
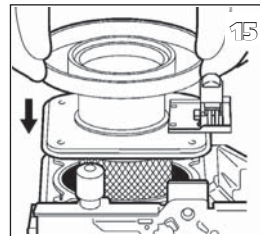
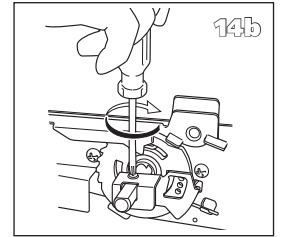
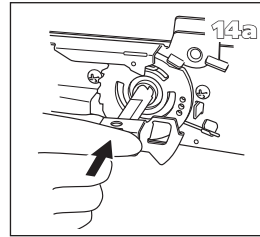
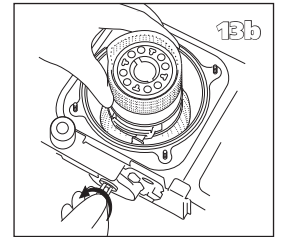
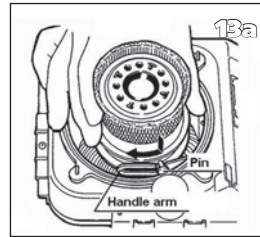
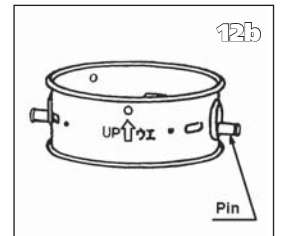
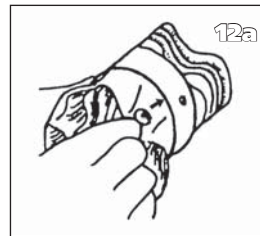

COMPONENTI PRINCIPALI

- ❶ Pulsante di spegnimento rapido
- ❷ Manopola
- ❸ Camera di combustione
- ❹ Maniglia della camera di combustione
- ❺ Indicatore del combustibile
- ❻ Griglia
- ❼ Sportellino del serbatoio estraibile
- ❽ Serbatoio estraibile
- ❾ Indicatore del combustibile nel serbatoio estraibile
- ❿ Scomparto delle batterie

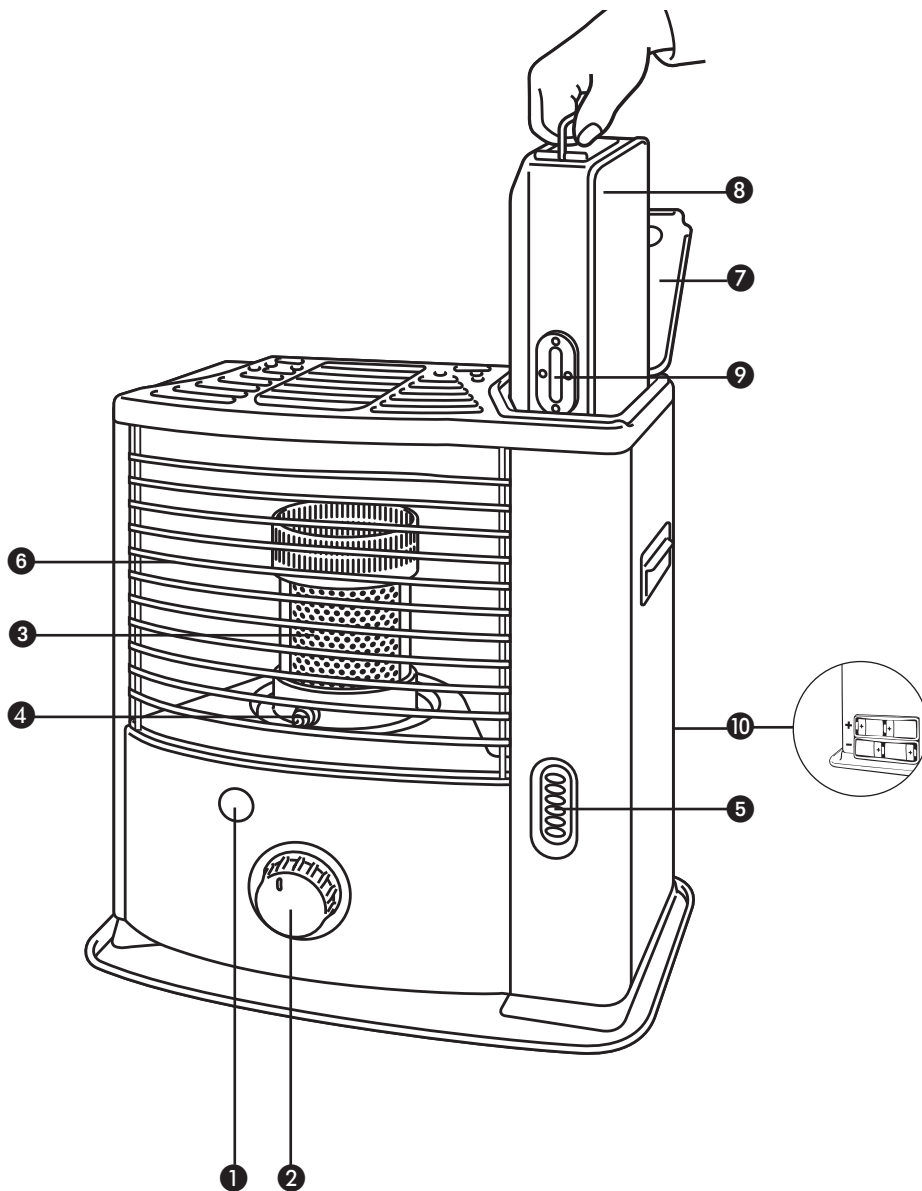



Distributed in Europe by TOYOTOMI EUROPE SALES B.V.

Should you require further information or should particular problems occur that are not dealt with in this operating manual, please visit our website www.toyotomi.eu or contact our Sales Support (you find its phone number on www.toyotomi.eu)

Falls Sie weitere Informationen wünschen, oder sollten besondere Probleme auftreten, die in dieser Bedienungsanleitung nicht ausführlich genug behandelt werden, besuchen Sie bitte unsere Website (www.toyotomi.eu), oder fordern Sie die benötigte Auskunft von unserem Kundendienst an (Telefonnummer auf www.toyotomi.eu)

Vous souhaitez obtenir des informations supplémentaires ou si vous rencontrez un problème, rendez-vous sur notre site Web (www.toyotomi.eu) ou contactez notre service client (vous trouverez l'adresse et le numéro de téléphone sur www.toyotomi.eu)

Wenst u nadere informatie, of indien er bijzondere problemen optreden die in deze gebruiksaanwijzing niet behandeld zijn, bezoekt u dan onze website www.toyotomi.eu of vraag de benodigde informatie op bij de afdeling Sales Support (adres en telefoonnummer op www.toyotomi.eu)

Si necesitara más información o surgiera algún problema concreto que no abarque este manual operativo, visítenos en www.toyotomi.eu o contacte con nuestro equipo de asistencia postventa (encontrará el número de teléfono en www.toyotomi.eu).

In caso aveste bisogno di ulteriori informazioni o riscontraste particolari problemi che non sono presi in considerazione nel presente manuale, vi invitiamo a visitare il nostro sito www.toyotomi.eu o contattare la nostra assistenza (il cui numero di telefono é indicato nel nostro sito www.toyotomi.eu)

Hvis du ønsker yderligere information eller, hvis der opstår problemer, som ikke behandles i brugsanvisningen, bedes du besøge vores webside www.toyotomi.eu eller kontakt afdelingen Sales Support (adresse og telefonnummer på www.toyotomi.eu).



Kerosun®, Toyostove®, Toyoset®, Toyotomi® and Zibro® for the use of paraffin heaters are all registered trademarks of TOYOTOMI Co., Ltd. - Japan.

Zibro® brand paraffin heaters are made in JAPAN and imported by Toyotomi Europe Sales b.v.